

raven

blender
kielichowy

model: EBK003X



instrukcja obsługi

**Gratulujemy zakupu naszego
Urządzenia i witamy wśród
Użytkowników produktów marki RAVEN!**

**Przed włączeniem i rozpoczęciem użytkowania uważnie
przeczytaj instrukcję i zachowaj ją do wglądu.**

Opis blendera kielichowego
EBK003X:



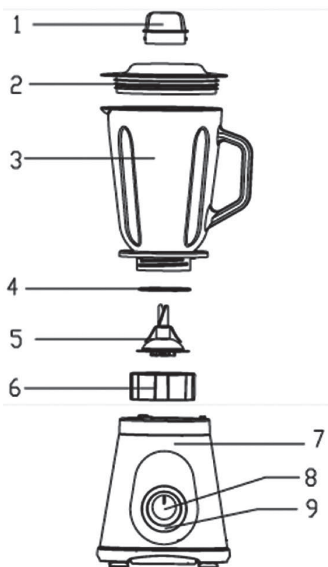

1. Zatyczka.
2. Pokrywa.
3. Szklany kielich
z podziałką.
4. Uszczelka.
5. Ostrze tnące.
6. Kołnierz.
7. Korpus.
8. Pokrętko regulacji
prędkości.
9. Podświetlenie.



Przed uruchomieniem blendera kielichowego (Urządzenia) i rozpoczęciem jego eksploatacji dokładnie przeczytaj instrukcję obsługi. Stosuj się do instrukcji obsługi przy każdym użyciu Urządzenia. Producent nie bierze odpowiedzialności za szkody wynikające z niewłaściwego lub niezgodnego z instrukcją użycia Urządzenia. Niewłaściwe lub niezgodne z instrukcją użycie Urządzenia stwarza niebezpieczeństwo dla życia lub zdrowia.

ZALECENIA BEZPIECZEŃSTWA

- Przed użyciem należy przeczytać dokładnie instrukcję.
- Prosimy zachować instrukcję obsługi Urządzenia na przyszłość. W razie przekazania Urządzenia innej osobie należy dołączyć do niego instrukcję obsługi.
- Urządzenie może być używane przez osoby o ograniczonej zdolności fizycznej, czuciowej lub psychicznej lub osoby bez doświadczenia i wiedzy, jeżeli są one pod nadzorem lub korzystają z Urządzenia bezpiecznie, zgodnie z instrukcją obsługi i rozumieją zagrożenia.
- Dzieci nie powinny bawić się Urządzeniem.
- Dzieci nie mogą użytkować Urządzenia. Dzieci nie zdają sobie sprawy z niebezpieczeństw, które mogą powstać podczas używania urządzeń elektrycznych.

- 
- 
- Trzymaj Urządzenie i jego przewód zasilający z dala od dzieci.
 - Zawsze odłącz Urządzenie od źródła zasilania, jeśli znajduje się bez nadzoru oraz przed montażem, demontażem lub czyszczeniem.
 - Urządzenie jest przeznaczone wyłącznie do użytku domowego i nie nadaje się do zastosowania w warunkach przemysłowych.
 - Urządzenie jest zasilane elektrycznie, prądem zmiennym o napięciu 220–240 V~ 50/60 Hz. Przed podłączeniem Urządzenia do gniazdka sieci elektrycznej sprawdź, czy parametry sieci odpowiadają powyższym wymaganiom.
 - Nie zanurzaj Urządzenia, przewodu zasilającego ani jego wtyczki w wodzie lub innej cieczy. Zanurzenie w wodzie lub innej cieczy może spowodować porażenie prądem.
 - W przypadku zalania elementów zewnętrznych Urządzenia przed włączeniem Urządzenia do sieci dokładnie je wysusz.
 - Uważaj, żeby przewód zasilający nie stykał się z ostrymi krawędziami oraz gorącymi powierzchniami, może to spowodować uszkodzenie przewodu zasilającego.
 - Nie używaj Urządzenia, jeżeli wykazuje ono jakiegokolwiek oznaki uszkodzenia lub jeżeli zostało upuszczone na podłogę.
 - W celu zapewnienia prawidłowej eksploatacji Urządzenia oraz zachowania wszelkich zasad bezpieczeństwa, naprawy Urządzenia, w tym wymiana przewodu zasilającego, muszą być przeprowadzane przez serwis producenta.
- 
- 

- Wyciągaj wtyczkę Urządzenia z gniazdka elektrycznego:
 - przed zdjęciem kielicha z korpusu,
 - po każdym użyciu Urządzenia,
 - w przypadkach jakichkolwiek podejrzeń dotyczących nieprawidłowego działania Urządzenia,
 - przed czyszczeniem i konserwacją Urządzenia,
 - w przypadku zablokowania ostrzy tnących i konieczności usunięcia produktu z kielicha w celu odblokowania Urządzenia.
- Wyjmując wtyczkę Urządzenia z gniazdka elektrycznego, należy zachować szczególną ostrożność i nie należy ciągnąć za przewód zasilający, lecz bezpośrednio za wtyczkę, przytrzymując drugą ręką gniazdko elektryczne.
- Nie dotykaj Urządzenia podłączonego do sieci elektrycznej oraz gniazdek elektrycznych mokrymi rękami.
- Nie wystawiaj Urządzenia na działanie deszczu lub wilgoci.
- Nie pozostawiaj pracującego Urządzenia bez nadzoru.
- Ostrza blendera są bardzo ostre. Podczas opróżniania kielicha oraz jego czyszczenia i konserwacji należy zachować szczególną ostrożność.
- Nie wkładaj palców ani innych przedmiotów do kielicha blendera, gdy Urządzenie jest włączone i ostrza się obracają.
- Zwróć uwagę na włosy oraz części garderoby, aby zapobiec ich wplątaniu się w ostrza tnące.
- Zawsze stawiaj Urządzenie na płaskiej i stabilnej powierzchni.
- Używanie Urządzenia w sposób i w celu sprzecznym z instrukcją obsługi może stanowić zagrożenie dla zdrowia oraz życia.

ZALECENIA OBSŁUGI

PRZED PIERWSZYM UŻYCIEM

Przed pierwszym użyciem wszystkie części Urządzenia mające kontakt z żywnością muszą być dokładnie wyczyszczone (patrz sekcja: Czyszczenie i konserwacja).

Produkty należy miksować zanurzone w cieczy. Przykładowo: banan miksuj z mlekiem, truskawki – z kefirem. Ciecz ułatwia i przyspiesza miksowanie produktów.





INSTRUKCJA OBSŁUGI

1. Postaw korpus blendera na płaskiej i suchej powierzchni.
2. Upewnij się, że pokrętko regulacji prędkości jest ustawione w pozycji 0 (wyłączone).
3. Umieść szklany kielich na korpusie.
4. Włóż do kielicha produkty przeznaczone do miksowania. Kielich należy wypełniać do 2/3 jego pojemności.
5. Zamknij szczelnie kielich pokrywą z zatyczką.
6. Podłącz wtyczkę przewodu zasilającego do gniazdka elektrycznego.
7. Włącz Urządzenie na 1 sekundę, przekręcając pokrętko w kierunku przeciwnym do ruchu wskazówek zegara na pozycję P (tryb pracy pulsacyjnej), a następnie uruchom Urządzenie z wybraną prędkością (1 lub 2).
8. Urządzenie posiada 2-stopniową regulację prędkości obrotów. Aby zwiększyć obroty, przekręć pokrętko w kierunku zgodnym z ruchem wskazówek zegara. Podczas pracy Urządzenia pokrętko regulacji prędkości jest podświetlone.
9. Po zakończeniu pracy wyłącz Urządzenie i wyjmij wtyczkę z gniazdka. Podnieś kielich do góry.

UWAGA: Zanim zdejmiesz kielich z korpusu upewnij się, że ostrza się nie obracają, a Urządzenie jest wyłączone od gniazdka sieciowego.

WSKAZÓWKI DOTYCZĄCE OBSŁUGI

1. Przed miksowaniem pokrój żywność w kostkę, a następnie włóż do kielicha i zamknij go szczelnie pokrywą z zatyczką.
Aby uzyskać lepszy efekt miksowania, oraz aby uniknąć uszkodzenia sprzęgła ostrza i napędu produkty stałe podziel na kilka porcji. Najpierw zmiksuj jedną dawkę z niewielką ilością płynu i podczas miksowania stopniowo dodawaj otworem w pokrywie kolejne.
Przed dodaniem następnej porcji upewnij się, że nie zostanie przekroczona maksymalna objętość kielicha.
2. Prędkość dobierz do ilości i rodzaju żywności. Dla produktów miękkich i w małej ilości wybierz niską prędkość, a wysoką – dla twardych i w dużej ilości.
3. Kruszenie lodu – nie wrzucaj do kielicha więcej niż 10 kostek lodu o boku 2 cm. Lód można kruszyć włączając Urządzenie na 1 sekundę w pozycję P (tryb pracy pulsacyjnej), następnie odczekując 2-3 sekundy. Powtarzaj czynności, aż do uzyskaniażądanego efektu.
4. **UWAGA:** Aby uniknąć pęknięcia szklanego kielicha, nie wkładaj i nie wlewaj do Urządzenia produktów o temperaturze wyższej niż 40 stopni Celsjusza.
5. Aby obejrzeć efekt miksowania bądź dodać żywność, wystarczy wyłączyć Urządzenie i zdjąć zatyczkę.
6. Nie zdejmuj pokrywy podczas pracy Urządzenia.
7. Nie wkładaj rąk i narzędzi do kielicha, jeśli jest podłączony do zasilania.
8. W przypadku niewłaściwego montażu Urządzenie nie będzie działać, ponieważ ma blokadę bezpieczeństwa.

- 
- 
9. Zalecany czas ciągłej pracy wynosi 60 sekund.
 10. **UWAGA:** Maksymalny czas ciągłej pracy Urządzenia może trwać 3 minuty. Jeżeli czas ten zostanie przekroczony, należy natychmiast wyłączyć Urządzenie i odczekać przynajmniej 1 minutę przed jego ponownym uruchomieniem.
 11. Przekroczenie maksymalnego czasu pracy grozi uszkodzeniem Urządzenia.
 12. Ostrze blendera jest bardzo ostre. Należy obchodzić się z nim ostrożnie podczas montażu, czyszczenia i konserwacji.
 13. Urządzenie zostało zaprojektowane do rozdrabniania i mieszania żywności, nie używaj go do innych celów.
 14. **UWAGA:** Jeżeli ostrza zakleszczą się podczas pracy Urządzenia, natychmiast przekręć pokrętło ustawiania prędkości na pozycję 0 i odłącz Urządzenie od gniazdka sieci elektrycznej. Następnie zdejmij pokrywkę i wykorzystując plastikową lub drewnianą łopatkę usuń przyczynę zablokowania. Praca Urządzenia przy zablokowanych ostrzach może prowadzić do jego uszkodzenia.
 15. **UWAGA:** Urządzenie wyposażone jest w bezpiecznik ochronny, który odcina dopływ prądu, jeśli zostanie przekroczony dopuszczalny czas pracy.
 16. **UWAGA:** Nie uruchamiaj Urządzenia bez obciążenia. Może to spowodować trwałe jego uszkodzenie.
- 
- 

CZYSZCZENIE I KONSERWACJA



1. Przed przystąpieniem do czyszczenia Urządzenia wyłącz je z sieci elektrycznej i odczekaj do jego całkowitego ostygnięcia.
2. Kielich blendera oraz kołnierz z ostrzami mogą być myte zarówno bez rozkładania, jak i rozłożone na elementy.

Mycie bez rozmontowywania kielicha (gdy kielich nie jest mocno zabrudzony)

1. Opróżnij kielich i wlej ciepłą wodę z dodatkiem płynu do mycia naczyń.
2. Zamknij pokrywę i włóż zatyczkę.
3. Podłącz Urządzenie do sieci elektrycznej, następnie uruchom w trybie pracy pulsacyjnej na ok. 10 sekund.
4. Ponownie odłącz Urządzenie od sieci elektrycznej, zdejmij kielich, wylej z niego wodę, dokładnie je wypłucz i osusz.
5. Umyj pokrywkę i zatyczkę w ciepłej wodzie z detergentem, opłucz je i osusz.
6. Kielich możesz też czyścić, myjąc go w wodzie z płynem do mycia naczyń bez uruchamiania Urządzenia.
7. Korpus blendera czyść wilgotną szmatką z dodatkiem płynu do mycia naczyń. Po wyczyszczeniu korpusu wilgotną szmatką należy wytrzeć go dokładnie do sucha.



Mycie rozmontowanych elementów

1. Unieś do góry kielich, zdejmując go z korpusu blendera.
2. Umieść Urządzenie na twardej powierzchni. Przytrzymując kołnierz, przekręć kielich w kierunku przeciwnym do ruchu wskazówek zegara. Kielich odłączy się od kołnierza i uszczelki.
3. Umyj wszystkie elementy w wodzie z delikatnym detergentem, opłucz je i wysusz.

- 
- 
4. Złóż kielich ponownie.
 5. Na kielich nałóż uszczelkę silikonową, a następnie ostrze i całość zamknij kotnierzem. Zwróć uwagę, aby uszczelka była dokładnie zamontowana i szczelnie przylegała do kielicha.
UWAGA: Uszczelka musi znajdować się pomiędzy kielichem a ostrzem.
 6. Przed ponownym uruchomieniem blendera upewnij się, że kielich jest prawidłowo złożony.

Uwaga!

Do mycia obudowy nie używaj silnych detergentów w postaci emulsji, mleczka, pasty itp. ani materiałów ściernych, które mogą m.in. usunąć naniesione graficzne symbole informacyjne, takie jak podziałki, oznaczenia, znaki ostrzegawcze itp.



Uwaga!

Nie zanurzaj wtyczki, przewodu zasilającego lub korpusu Urządzenia w wodzie lub innych płynach.

Uwaga!

Nie wkładaj żadnego elementu Urządzenia do zmywarki. Nieprzestrzeganie zasad użytkowania i konserwacji Urządzenia zawartych w instrukcji obsługi może prowadzić do jego uszkodzenia, nieprawidłowego funkcjonowania oraz skrócenia okresu jego eksploatacji.

DANE TECHNICZNE

Model: EBK003X

Nazwa: Raven

Produkt: blender kielichowy

Zasilanie: 220–240 V~

Częstotliwość: 50/60 Hz

Moc znamionowa: 700 W

Klasa ochronności: druga
(wzmocniona izolacja)

Pojemność kielicha blendera: 1,5 l

Maksymalny czas nieprzerwanej pracy:
3 minuty

Zestaw: blender kielichowy,
instrukcja obsługi z kartą gwarancyjną



DEKLARACJA CE

Urządzenie zostało zaprojektowane, wyprodukowane i wprowadzone na rynek zgodnie z wymaganiami dyrektyw 2014/35/UE (LVD), 2014/30/UE (EMC) oraz 2009/125/WE (ERP) i dlatego wyrób został oznakowany znakiem CE oraz została wystawiona dla niego deklaracja zgodności udostępniana organom nadzorującym rynek.

PRAWIDŁOWA UTYLIZACJA PRODUKTU



Takie oznakowanie informuje, że sprzęt ten po okresie jego użytkowania nie może być umieszczany łącznie z innymi odpadami pochodzącymi z gospodarstwa domowego.

Użytkownik jest zobowiązany do oddania Urzędzenia prowadzącym zbieranie zużytego sprzętu elektrycznego i elektronicznego. Prowadzący zbieranie, w tym lokalne punkty zbiórki, sklepy oraz gminne jednostki tworzą odpowiedni system umożliwiający oddanie tego sprzętu.

Właściwe postępowanie ze zużytym sprzętem elektrycznym i elektronicznym przyczynia się do uniknięcia szkodliwych dla zdrowia i środowiska naturalnego konsekwencji, wynikających z obecności składników niebezpiecznych oraz niewłaściwego składowania i przetwarzania takiego sprzętu.

W Urzędzeniu ograniczono niektóre substancje mogące negatywnie oddziaływać na środowisko w okresie użytkowania tego produktu oraz po jego zużyciu.



Symbol ten oznacza, że elementy opakowania nim oznaczone nadają się do recyklingu. Po rozpakowaniu Urzędzenia prosimy o usunięcie elementów jego opakowania w sposób niezagrażający środowisku.



raven

NAZWA SPRZĘTU

blender kielichowy

TYP / MODEL

EBK003X

NR PARTII

DATA SPRZEDAŻY

NR RACHUNKU



PODPIS I PIECZĄTKA
SPRZEDAWCY

karta gwarancyjna



WARUNKI GWARANCJI

- 1. Thing4you z siedzibą w Radziminie, adres: ul. Janusza Korczaka 89, 05-250 Radzimin, Polska, udziela nabywcy blendera kielichowego RAVEN EBK003X (Produkt) 24-miesięcznej gwarancji na wolne od wad funkcjonowanie Produktu, licząc od daty jego nabycia przez nabywcę. Paragon lub faktura, wystawione przez sprzedawcę, potwierdzają datę nabycia Produktu.**
2. Gwarancja obowiązuje i jest stosowana na terytorium Rzeczypospolitej Polskiej.
3. Gwarant, w zakresie udzielonej gwarancji, zobowiązuje się usunąć na własny koszt wszelkie wady Produktu, z wyjątkiem wymienionych w pkt 6 i 7 poniżej. Usunięcie wad będzie następować poprzez naprawę lub wymianę wadliwego Produktu na nowy, wolny od wad, w możliwie najkrótszym czasie, jednakże nie dłuższym niż 14 dni.
4. W celu skorzystania z gwarancji nabywca jest zobowiązany zgłosić wadliwość Produktu w punkcie sprzedaży, w którym Produkt został nabyty, oraz dostarczyć tam wadliwy Produkt. Przeznaczony do wymiany Produkt powinien zostać dostarczony kompletny oraz z załączoną kartą gwarancyjną.
5. Produkt wolny od wad zostanie, na koszt Gwaranta, dostarczony do punktu sprzedaży, w którym Produkt został nabyty, w terminie określonym w pkt 3 powyżej.
6. Gwarancja nie obejmuje wad Produktu spowodowanych przez nabywcę (tzw. uszkodzeń mechanicznych) lub wynikających z:
 - użytkowania Produktu i jego instalacji w sposób niezgodny z instrukcją obsługi,
 - niekompletności reklamowanego Produktu,
 - niezgodności Produktu i dowodu zakupu i/lub gdy ze zniszczenia i nieczytelności zawartych w nim danych,
 - przechowywania i konserwacji Produktu w sposób niewłaściwy i sprzeczny z wytycznymi zawartymi w instrukcji obsługi,
 - napraw lub przeróbek Produktu wykonywanych przez osoby nieuprawnione,
 - dostania się do wnętrza płynów lub ciał obcych na skutek używania Produktu w sposób niezgodny z instrukcją obsługi,
 - uszkodzenia Produktu z przyczyn zewnętrznych: zjawiska atmosferyczne, wyładowania elektryczne, spięcia w sieci zasilającej itp.
 - użytkowania Produktu do celów prowadzenia działalności gospodarczej lub w zastosowaniach przemysłowych.
7. Gwarancja nie obejmuje także czynności przewidzianych w instrukcji obsługi, do których wykonania zobowiązany jest nabywca we własnym zakresie i na własny koszt, np. zainstalowania Produktu, konserwacji Produktu.
8. Postanowienia gwarancji nie wyłączają, nie ograniczają ani nie zawieszają uprawnień nabywców (konsumentów), wynikających z powszechnie obowiązujących przepisów prawa, w tym przepisów o rękojmi za wady rzeczy sprzedanej.
9. Karta gwarancyjna jest ważna, jeżeli posiada podpis sprzedawcy i datę sprzedaży potwierdzoną pieczętką firmy lub jednostki handlowej oraz podpis klienta. Karta gwarancyjna nie może zawierać skreśleń ani poprawek.
10. Duplikat karty gwarancyjnej może być wydany na pisemną prośbę po przedstawieniu przez użytkownika dowodu zakupu.
11. Uzyskanie szczegółowych informacji na temat Produktu, w tym zasad i trybu postępowania gwarancyjnego, jest możliwe pod numerem telefonu 22 560 67 27 lub adresem e-mail serwis@thing4you.pl, w dni robocze.



Akceptuję warunki niniejszej gwarancji

.....
(czytelny podpis kupującego)



Uwaga!

Urządzenie wyposażone jest w bezpiecznik termiczny, który chroni silnik przed uszkodzeniem w przypadku, gdy jest on nadmiernie obciążony. Jeżeli dojdzie do automatycznego wyłączenia Urządzenia z powodu przeciążenia silnika, przekręć pokrętkę w pozycję 0, wyjmij wtyczkę z gniazdka sieciowego i pozostaw do ostygnięcia przez około 30 minut. Potem można Urządzenie ponownie podłączyć do zasilania.



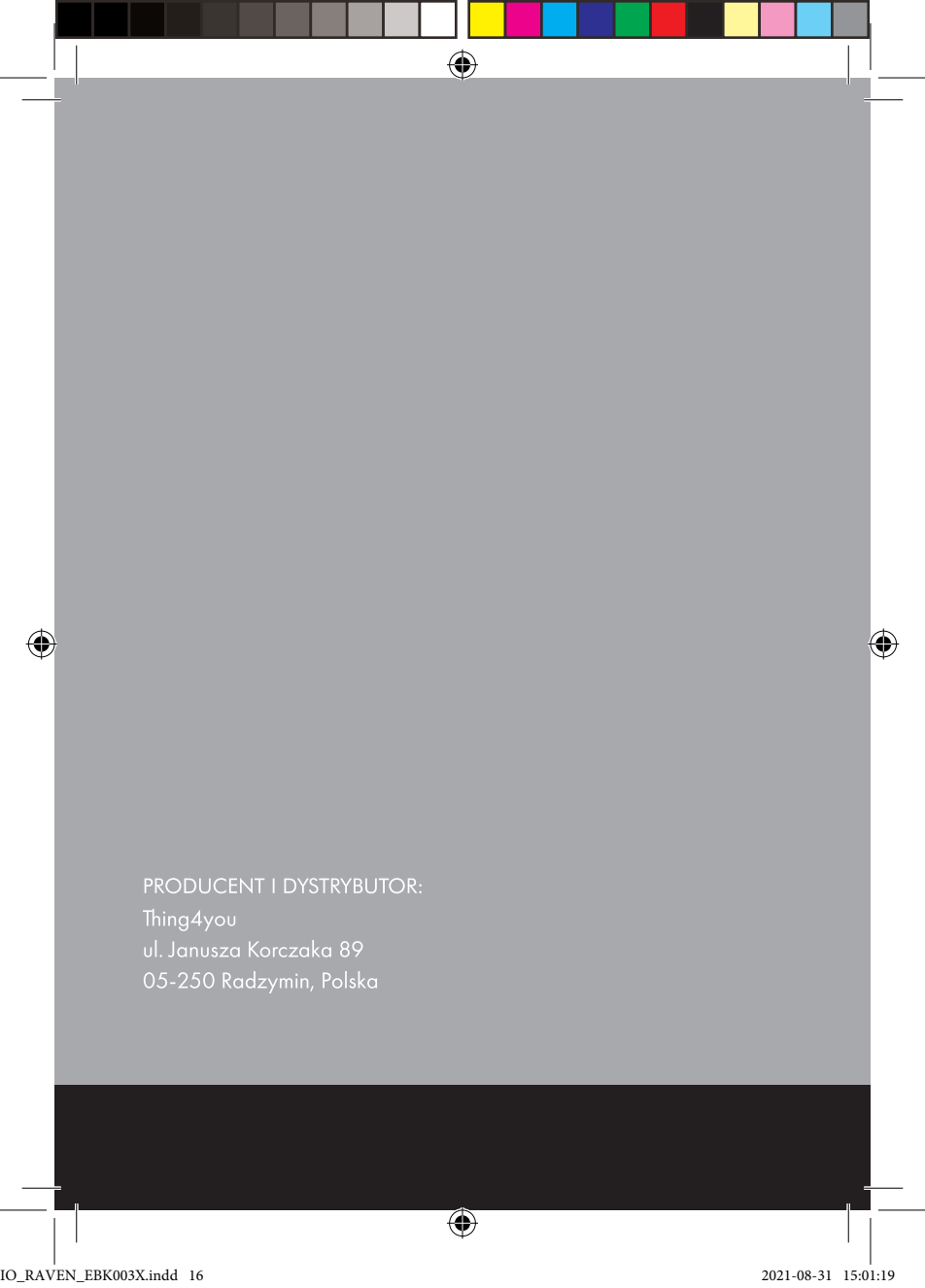

PRODUCENT I DYSTRYBUTOR:

Thing4you

ul. Janusza Korczaka 89

05-250 Radzymin, Polska