



Thinking of you
Electrolux



BG КЛИМАТИК	РЪКОВОДСТВО НА ПОТРЕБИТЕЛЯ	2
CS KLIMATIZAČNÍ ZAŘÍZENÍ	NÁVOD K POUŽITÍ	24
EN AIR CONDITIONER	USER MANUAL	42
HU LÉGKONDITIONÁLÓ	HASZNÁLATI UTASÍTÁS	60
PL KLIMATYZATOR	INSTRUKCJA OBSŁUGI	78
RO APARAT DE CLIMATIZARE	MANUALUL UTILIZATORULUI	96
SK KLIMATIZÁCIA	NÁVOD NA POUŽITIE	114

СЪДЪРЖАНИЕ

1. ИНФОРМАЦИЯ ЗА БЕЗОПАСНОСТ	3
2. ОПИСАНИЕ НА УРЕДА	11
3. ВКЛЮЧЕНИ ПРИНАДЛЕЖНОСТИ	11
4. ИНСТРУКЦИИ ЗА ИНСТАЛИРАНЕ	12
5. ХАРАКТЕРИСТИКИ НА КЛИМАТИКА	15
6. ИНСТРУКЦИИ ЗА РАБОТА	16
7. ГРИЖИ И ПОЧИСТВАНЕ	19
8. ПРЕДИ ДА СЕ ОБАДИТЕ	20
9. ОПАЗВАНЕ НА ОКОЛНАТА СРЕДА	22

НИЕ МИСЛИМ ЗА ВАС

Благодарим ви, че закупихте уред от Electrolux. Избрахте продукт, който носи със себе си десетилетия професионален опит и нововъведения. Оригинален и стилен, той е създаден с мисъл за вас. Така че когато и да го използвате, можете да сте сигурни, че ще получите невероятни резултати по всяко време. Добре дошли в Electrolux.

Посетете нашата уебстраница, за да:



Получите полезни съвети, брошури, отстраняване на неизправности, сервизна информация:

www.electrolux.com



Регистрирайте своя продукт за по-добро обслужване:

www.electrolux.com/productregistration



Купите аксесоари, консумативи и оригинални резервни части за вашия уред:

www.electrolux.com/shop

ГРИЖИ ЗА КЛИЕНТА И ОБСЛУЖВАНЕ

Препоръчваме използването на оригинални резервни части.

Когато се свързвате с отдел "Обслужване", трябва да имате под ръка следната информация.

Информацията можете да намерите на табелката с данни. Модел, PNC (номер на продукта), Сериен номер.



Предупреждение / Внимание-Важна информация за безопасност.



Обща информация и съвети.



Информация за опазване на околната среда.

Запазваме си правото на изменения без предизвестие.

1. ИНФОРМАЦИЯ ЗА БЕЗОПАСНОСТ

ПРЕДУПРЕЖДЕНИЕ!

- Този уред не е предназначен за употреба от лица (включително деца) с ограничени физически, сетивни или умствени възможности, с недостатъчен опит и познания, освен ако не се наблюдават или са им дадени инструкции за работа с уреда от лице, отговорно за тяхната безопасност.
- Децата трябва да са под надзор, за да се гарантира, че няма да си играят с уреда.

Това ръководство описва правилната употреба на вашия нов климатик. Моля, прочетете това ръководство внимателно, преди да използвате продукта. Това ръководство трябва да се съхранява на сигурно и достъпно място за допълнителна справка.

ВНИМАНИЕ!

- Свържете се с правоспособен сервизен техник за ремонта или поддръжката на този уред.
- Свържете се с правоспособен монтьор за инсталирането на този уред.
- Климатикът не е предназначен да се използва от малки деца или недееспособни лица без надзор.
- Малките деца трябва да са под надзор, за да се гарантира, че няма да си играят с климатика.
- Налице са разпоредби на местните власти по отношение на максимално допустимите шумови нива, излъчвани от климатиците.
- Ако се сменя хранващият кабел, работата по подмяната трябва да се извършва само от оторизиран персонал.
- Работата по инсталирането трябва да се извършва само от упълномощен персонал съгласно националните електротехнически стандарти (ако са приложими). Неправилното свързване може да предизвика прегряване и пожар.
- Внимавайте пръстите ви да не попаднат в перката, когато регулирате хоризонталните жалюзи.

1.1 Важни бележки

1. Не пускайте уреда без въздушния филтър.
2. Не използвайте уреда в близост до източници на топлина или открит огън.
3. Не излагайте уреда на пряка слънчева светлина.
4. Винаги съхранявайте или местете уреда в изправена позиция.
5. Не покривайте уреда по време на работа или непосредствено след използване.
6. Винаги се уверявайте, че когато е монтиран маркуч за източване за водната помпа, маркучът е отведен до ефективна точка за дренаж.
7. Винаги източвайте кондензата преди съхраняване на уреда.

1.2 Точки, които да имате предвид, когато използвате вашия климатик



ВНИМАНИЕ!

Предупреждения за употреба

- Не изменяйте никоя част от този продукт.
- Не поставяйте нищо в никоя част на уреда.
- Уверете се, че захранването е с подходящо номинално напрежение. Използвайте само захранване от електрически мрежи с номинални стойности 220 V–240 V, 50 Hz, 10 A. Използването на захранване с неправилно номинално напрежение може да доведе до повреда на уреда и вероятно и пожар.
- Винаги използвайте мрежов прекъсвач или предпазител с подходящ номинален ток. При никакви обстоятелства не използвайте тел, щифтове или други предмети вместо правилния предпазител.
- В случай на необичайно събитие с климатика (напр. миризма на изгоряло), го изключете незабавно и прекъснете захранването.

⚠ ВНИМАНИЕ!

Предупреждение за захранващия кабел

- Този захранващ кабел трябва да се включва само в подходящ стенов контакт. Не използвайте удължител.
- Включете захранващия кабел докрай в контакта и се уверете, че той не е хлабав.
- Не дърпайте, не деформирайте и не изменяйте захранващия кабел, както и не го потапяйте във вода. Дърпането или неправилната употреба на захранващия кабел може да доведе до повреда на уреда и да причини електрически удар.
- Ако захранващият кабел е повреден, производителят или неговият сервизен агент или лице със сходна квалификация трябва да го замени, за да се избегне възможна опасност. При подмяна използвайте само специфицирания от производителя захранващ кабел.
- Този уред трябва да бъде заземен. Този уред е оборудван с кабел с проводник за заземяване. Щепселът трябва да се включи в контакт, който е монтиран и заземен правилно.

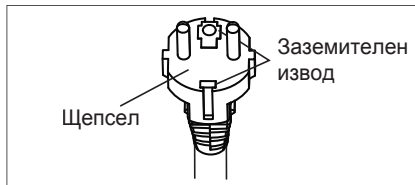

- Този уред е оборудван с кабел, който има заземен проводник, свързан към заземителен извод. Щепселът трябва да се включи в контакт, който е монтиран и заземен правилно. В никакъв случай не прекъсвайте или отстранявайте квадратния заземителен извод от щепсела.

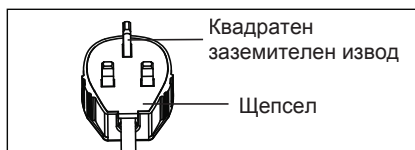

(само за Обединеното кралство)

1.3 Предпазни мерки при употреба

- Проветрявайте стаята периодично по време на употреба, особено ако използвате газови уреди едновременно с климатика.
- Задължително изключете уреда и разединете захранващия кабел, преди да извършвате каквито и да е дейности по техническото обслужване или почистване.
- Не пръскайте и не изливайте вода директно върху уреда. Водата може да предизвика електрически удар или повреда на оборудването.
- При преместване на климатика трябва да се извърши източване (вижте страница 14). Ако в резервоара остане вода, тя може да се разлее при местенето.
- За да осигурите правилно източване, маркучът за източване трябва да не е прегънат и не трябва да е повдигнат по време на режима на отводняване. В противен случай водата може да се разлее в стаята.
- Температурата около маркуча за източване не трябва да е под точката на замръзване, когато той се използва. Източваната вода може да замръзне в маркуча, което да накара водата във вътрешността на уреда да прелее в стаята.
- Не блокирайте изхода за въздух с препятствия. Ефективността на охлаждане може да намалее или да спре изцяло.
- Осигурете устройство за остатъчен ток (ROD) с цел предпазване срещу електрически удар в съответствие с Британските стандарти и правилата при окабеляване.
- Излагането на пряк въздушен поток за дълъг период от време може да е опасно за вашето здраве. Не излагайте лица, домашни любимци или растения на директен въздушен поток за продължителни периоди от време.
- Не използвайте този климатик за неконкретизирани специални цели (напр. за съхранение на прецизна техника, храна, домашни любимци, растения и предмети на изкуството). Използването по такъв начин може да повреди горното имущество.

1.4 Бележки относно работата

- Оставете компресора в продължение на 3 минути, за да може да рестартира охлаждането. Ако изключите климатика и незабавно го включите отново, оставете компресора в продължение на три минути, за да рестартира охлаждането. В уреда е монтирано електронно устройство, което поддържа компресора в изключено състояние в продължение на три минути от съображения за сигурност.
- В случай на прекъсване на захранването по време на работа, изчакайте 3 минути, преди да рестартирате уреда. Рестартирайте климатика след повторното подаване на захранване. Ако захранването е било изключено за по-малко от три минути, не забравяйте да изчакате най-малко три минути, преди да рестартирате уреда. Ако рестартирате климатика в рамките на по-малко от три минути, предпазно устройство в уреда може да накара компресора да се изключи. Предпазното устройство ще предотвратява включване в продължение на около 5 минути. Всички предишни настройки ще бъдат отменени и ще се възстановят първоначалните настройки.
- Работа при ниска температура: Уредът ви замръзва? Замръзване може да се получи, ако на уреда е зададена температура 18 °C в условия на ниска околна температура, особено нощем. При тези условия допълнителният спад на температурата може да причини замръзване на уреда. Настройването на уреда на по-висока температура ще предотврати замръзването му.
- Режимът на отводняване повишава температурата в стаята. Уредът генерира топлина по време на отводняването и температурата в стаята ще се покачи. От изхода за въздух се подава топъл въздух, но това е нормално и не представлява индикация за проблем с уреда.
- Този климатик издухва топлия въздух, генериран от уреда, извън стаята с помощта на маркуча за извеждане, докато уредът работи в режим на охлаждане. Същото количество въздух като изведеното влиза от вѐн в стаята през произволни отвори.

За да се предотврати нараняване на потребителя или други хора и повреда на имущество, трябва се спазват следните инструкции. Неправилното боравене поради пренебрегване на инструкциите може да причини нараняване и повреда.

Сериозността се класифицира чрез следните индикации:



ПРЕДУПРЕЖДЕНИЕ!

Този символ указва възможна смърт или риск от сериозно нараняване.



ВНИМАНИЕ!

Този символ указва възможност за нараняване или материални щети.

Значенията на символите, използвани в това ръководство са следните:



Този символ указва никога да не правите това.



Този символ указва винаги да правите това.

ПРЕДУПРЕЖДЕНИЕ!

предупреждение	значение
Включете добре щепсела за захранването	В противен случай това може да причини електрически удар или пожар, дължащ се на прекомерно генериране на топлина
Не включвайте и изключвайте уреда чрез включване и изключване на щепсела на захранването	Това може да причини електрически удар или пожар, дължащ се на прекомерната отделена топлина
Не повреждайте и не използвайте неустановени захранващи кабели	Това може да предизвика токов удар или пожар. Ако захранващият кабел е повреден, той трябва да се подмени от производителя или оторизиран сервизен център или лице със сходна квалификация, за да се предотврати опасност
Не променяйте дължината на захранващия кабел и не използвайте контакта едновременно с други уреди	Това може да причини електрически удар или пожар, дължащ се на прекомерната отделена топлина
Не го пускайте в действие с мокри ръце или във влажна среда	Това може да предизвика токов удар
Не насочвайте въздушния поток към присъстващите в стаята	Това може да навреди на вашето здраве
Винаги осигурявайте ефективно заземяване	Неправилното заземяване може да причини токов удар
Не позволявайте в електрическите части да влиза вода	Това може да предизвика повреда на уреда или токов удар
Винаги инсталирайте прекъсвач и отделна електрическа верига	Неправилният монтаж може да причини пожар или токов удар
Изключете, ако уредът издава странни шумове, миризма или дим	Това може да причини пожар или токов удар
Не използвайте контакта, в случай че е хлабав или повреден	Това може да причини пожар или токов удар
Не отваряйте уреда по време на работа	Това може да причини пожар или токов удар
Дръжте оръжията далеч	Това може да причини пожар
Не използвайте захранващия кабел в близост до нагревателни уреди	Това може да причини пожар или токов удар

предупреждение	значение
Не използвайте захранващия кабел в близост до запалим газ или горива като бензин, бензен, разтворител и т.н.	Това може да предизвика експлозия или пожар
Проветрявайте стаята, преди да пуснете в действие климатика, ако в нея е имало изтичане на газ от друг уред	Това може да предизвика експлозия, пожар и изгаряния
Не разглобявайте и не видоизменяйте уреда	Това може да предизвика повреда или токов удар

 **ВНИМАНИЕ!**

внимание	значение
Когато трябва да се свали въздушният филтър, не докосвайте металните части на уреда	Това може да предизвика нараняване
Не почиствайте климатика с вода	Водата може да проникне в уреда и да отслаби izolацията. Това може да предизвика токов удар
Проветрявайте стаята добре, когато го използвате едновременно с печка и др.	Може да възникне недостиг на кислород
Когато уредът трябва да се почисти, изключете го от ключа и от прекъсвача на веригата	Не почиствайте уреда, когато е включен в електрозахранването, тъй като това може да предизвика пожар, токов удар и нараняване
Не поставяйте домашен любимец или растение там, където ще бъдат изложени на директния въздушен поток	Това може да нарани домашния любимец или да увреди растението
Не използвайте за други цели	Не използвайте този климатик за съхраняване на прецизни устройства, храна, домашни любимци, растения и предмети на изкуството. Това може да причини влошаване на качеството и др.
Спрете уреда и затворете прозореца при буря или ураган	Работата при отворени прозорци може да доведе до намокряне на вътрешността и овлажняване на мебелировката в дома
Хващайте захранващия кабел за щепсела, когато го изключвате от контакта	Това може да предизвика токов удар и пожар

внимание	значение
Изключвайте от ключа на електрозахранването, когато не използвате уреда за дълго време	Това може да предизвика повреда на уреда или пожар
Не поставяйте препятствия около входовете за въздух или в изходите за въздух	Това може да предизвика повреда на уреда или токов удар
Винаги поставяйте здраво филтрите. Почиствайте филтъра веднъж на две седмици	Работата без филтри може да причини повреда
Не използвайте силен препарат за почистване като восък или разтворител – използвайте мека кърпа	Външният вид може да се влоши в резултат на промяна в цвета на продукта или надраскване на повърхността му
Не поставяйте тежки предмети върху захранващия кабел и се уверявайте, че кабелът не е притиснат	Съществува опасност от пожар или токов удар
Не пийте водата, източена от климатика	Тя съдържа вредни вещества и може да застраши вашето здраве
Бъдете внимателни, когато разопаковате и инсталирате	Острите краища могат да предизвикат нараняване
Ако в уреда попадне вода, изключете уреда от контакта и изключете мрежовия прекъсвач. Изолирайте захранването като извадите щепсела и се обадете на квалифициран сервизен техник	Това може да предизвика токов удар или повреда

2. ОПИСАНИЕ НА УРЕДА

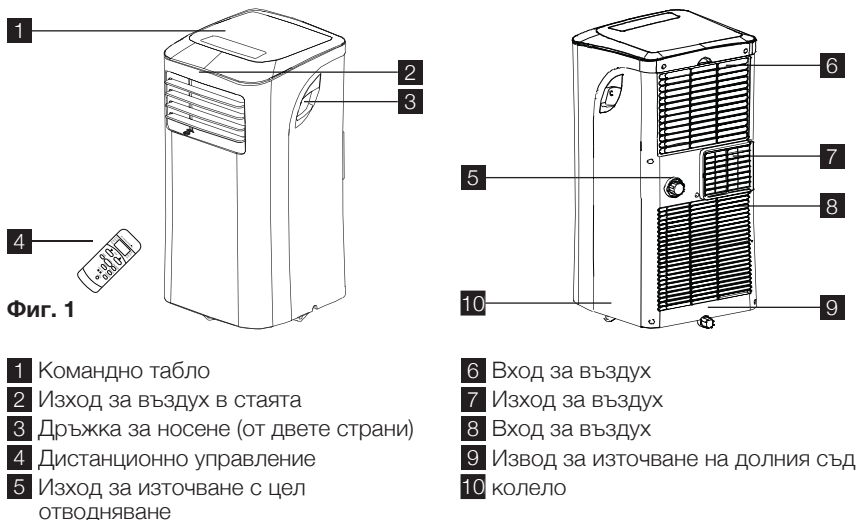

3. ВКЛЮЧЕНИ ПРИНАДЛЕЖНОСТИ

ЧАСТИ	НАИМЕНОВАНИЯ НА ЧАСТИТЕ:	КОЛИЧЕСТВО:
1	Маркуч за извеждане	1 бр.
2	Уред/ изходен адаптер А	1 бр.
3	Стенен адаптер (за постоянен монтаж на въздуховода)	1 бр.
4	Дюбел	4 бр.
5	ВИНТОВЕ	4 бр.
6	Дистанционно управление	1 бр.
7	Батерия	2 бр.
8	Прозорец/ Изходен адаптер В (опция за някои модели)	1 бр.
9	Плъзгач за прозореца (опция за някои модели)	1 бр.
10	Уплътнение от пяна (опция за някои модели)	3 бр.
11	Винт 1/2" (опция за някои модели)	4 бр.
12	Винт 3/4" (опция за някои модели)	2 бр.
13	Винт с цилиндрична глава и вътрешен шестостен 1/2" (опция за някои модели)	2 бр.
14	Заклучване за безопасност (опция за някои модели)	1 бр.

Фиг. 2

- Проверете дали всички принадлежности са включени в доставката и моля, вижте инструкциите за монтаж относно тяхната употреба.

4. ИНСТРУКЦИИ ЗА ИНСТАЛИРАНЕ

4.1 Освобождение на горещия отработен въздух през прозореца

В режим COOLING уредът трябва да се постави близо до прозореца или до отвор, така че топлият изходящ въздух да може да се изведе навън. Първо поставете уреда върху равен под и се уверете, че около уреда има минимално разстояние от 30,5 см.

1. Извадете маркуча от опаковката. (Фиг.3).

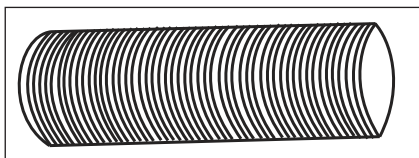

Фиг. 3

2. Изтеглете едната страна на маркуча (Фиг. 4) и завинтете маркуча към адаптер А (Фиг. 5).



Фиг. 4

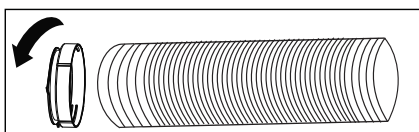

Фиг. 5

3. Изтеглете другата страна на маркуча и го завинтете към адаптер В (Фиг. 6).

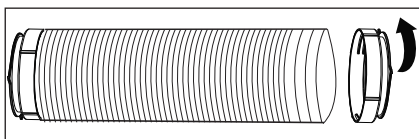

Фиг. 6

4. Плъзнете възела върху уреда. (Фиг. 7).

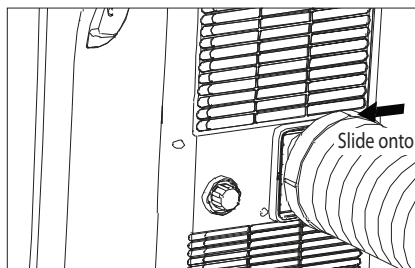

Фиг. 7

5. Поставете адаптер В в комплекта плъзгачи за прозореца и уплътнете. (Фиг. 8 & 9)



Фиг. 8

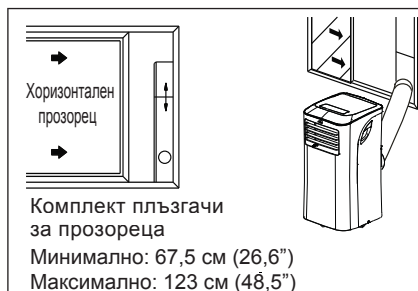

Фиг. 9

4.2 ОСВОБОЖДАВАНЕ НА СТЕНАТА

Монтирайте стенния адаптер директно върху правилно инсталирания въздуховод към външната страна. (Това обикновено включва алуминиев стенов въздуховод и външен капак. Консултирайте се с технически специалист относно правилния

монтаж.) За фиксирането използвайте дюбели и винтове. (Фиг. 10) Свържете маркуча на въздухопровода към стенния адаптер.

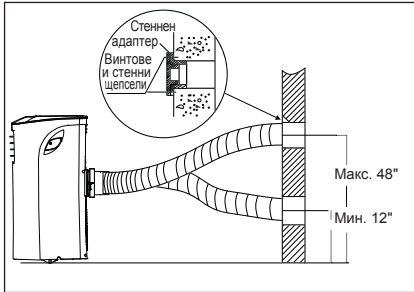

Фиг. 10

Маркучът може да се изтегли от първоначалната си дължина 38,1 cm до 139,7 cm, но най-добре е дължината да е равна на минимално изискваната. Освен това се уверете, че маркучът няма остри прегъвания или провисвания. (Фиг. 11)

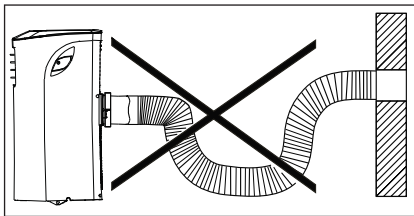

Фиг. 11

4.3 Монтаж на вертикално отварящ се двукрилен прозорец

1. Отрежете уплътненията от пена (залепващи се) до правилната дължина и ги прикрепете към прозореца и междинната опора. (Фиг. 12)

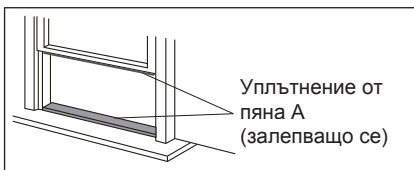

Фиг. 12

2. Отворете крилото на прозореца и поставете комплекта плъзгачи за прозореца на междинната опора на прозореца (Фиг. 13). Монтирайте комплекта плъзгачи за прозореца към междинната опора на прозореца. Настройте дължината на комплекта плъзгачи за прозореца в съответствие с ширината на прозореца. Затегнете двата винта на комплекта плъзгачи за прозореца. Вижте Фиг. 13. Отрежете регулиращия се комплект плъзгачи за прозореца, в случай че ширината на прозореца е по-малка от 26,6 инча (Фиг. 14).

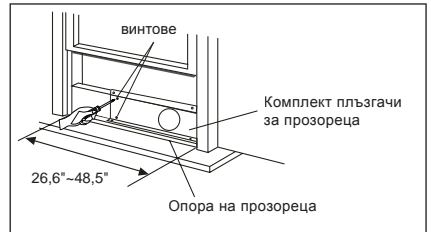

Фиг. 13

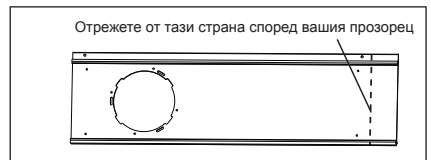

Фиг. 14

3. Затворете крилото на прозореца докрай до комплекта плъзгачи за прозореца. (Фиг. 15)
4. Затегнете два 1/2" винта, за да фиксирате комплекта плъзгачи за прозореца към крилото на прозореца. (Фиг. 15)
5. Фиксирайте комплекта плъзгачи за прозореца към междинната опора (Фиг. 15):
 А: За дървени прозорци:
 Използвайте 3/4" винтове за монтажа.

В: За прозорци с облицовка от винил:
Използвайте 1/2" винт с
цилиндрична глава и вътрешен
шестостен.

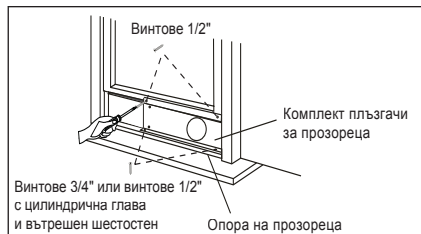

Фиг. 15

6. За да фиксирате долното крило
на прозореца, монтирайте
заклучването на крилото под прав
ъгъл с 1/2" (12,7мм) винтове, както
е показано (Фиг. 16).

ЗАБЕЛЕЖКА: Трудно е да
заклучите прозореца със
заклучването за крилото за
прозорците с винилово покритие,
така че можете да използвате
заклучването на самия прозорец.

7. Отрежете уплътнението от пена с
подходяща дължина и уплътнете
отворената междина между горното
крило на прозореца, както е
показано на Фиг. 17.



Фиг. 16

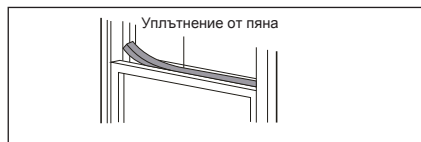

Фиг. 17

4.4 Монтаж в плъзгащо се крило на прозореца

1. Отрежете уплътненията от пена
(залепващи се) до правилните
дължини и ги монтирайте на
рамката на прозореца. Вижте
Фиг. 18.

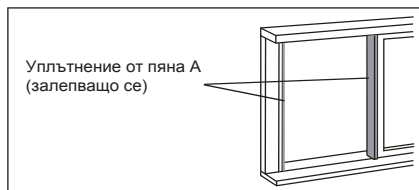

Фиг. 18

2. Отворете крилото на прозореца и
поставете комплекта плъзгачи за
прозореца на междинната опора
на прозореца. Вижте Фиг. 19.
Монтирайте комплекта плъзгачи
за прозореца към междинната
опора на прозореца. Регулирайте
дължината на комплекта на
плъзгача на прозореца според
височината на прозореца. Затегнете
двата винта на комплекта плъзгачи
за прозореца. Вижте Фиг. 19.
Отрежете регулиращия се комплект
плъзгачи за прозореца, в случай
че височината на прозореца е по-
малка от 26,6 инча (Фиг. 14).

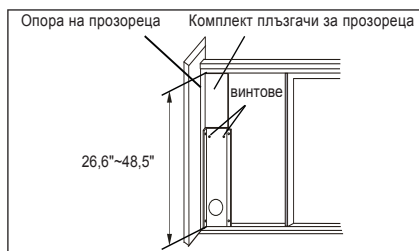

Фиг. 19

3. Затворете плъзгащото се крило
докрай към комплекта плъзгачи
за прозореца. (Фиг. 20)

4. Затегнете два 1/2" винта, за да
фиксирайте комплекта плъзгачи
за прозореца към крилото на
прозореца. (Фиг. 20)

5. Завинтете два 3/4" винта, за да фиксирате комплекта плъзгачи за прозореца към междинната опора. (Фиг. 20)

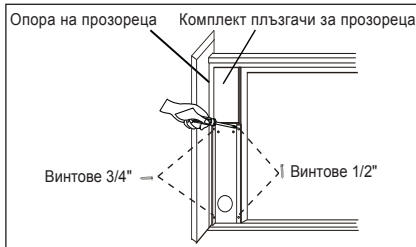

Фиг. 20

6. Отрежете уплътнението от пяна с подходяща дължина и уплътнете междината между плъзгачото се крило и външното крило на прозореца, както е показано на Фиг. 21.

7. За да фиксирате плъзгачото се крило на мястото му, монтирайте заключване на крилото под прав ъгъл с 1/2" (12,7 мм) винт, както е показано (Фиг. 22).



Фиг. 21

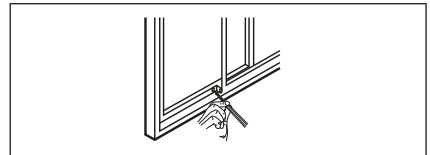

Фиг. 22

5. ХАРАКТЕРИСТИКИ НА КЛИМАТИКА КОМАНДНО ТАБЛО

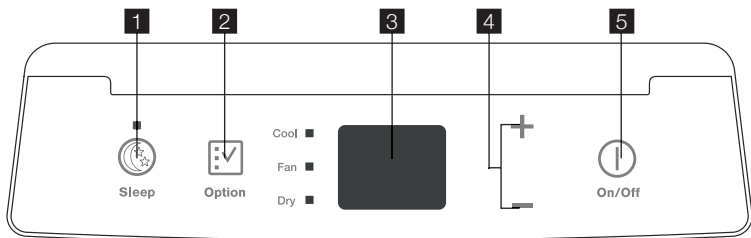

Фиг. 23

1 Бутон заспиване

Натиснете бутона, за да включите или изключите функцията за заспиване.

2 Бутон опции

Избира подходящия режим на работа. Всеки път, когато натискате бутона, се избира режим в последователност от COOL, FAN и DRY. Индикаторът за режим светва при настройката на различен режим.

3 Прозорец дисплей

Покажи настроена температура или стайна температура.

4 Бутон „Температура“

Използва се за регулиране (увеличаване/намалвяване) на настройки на температури от 1°C/2°F(или 1°F), със стъпка в диапазон от 17°C/62°F до 30°C/88°F (или 86°F).

5 Бутон "Вкл./изкл."

Натиснете веднъж за да включите уреда, натиснете отново, за да го изключите.

ДИСТАНЦИОННО УПРАВЛЕНИЕ



Фиг. 24

- 1 Индикация на режима
- 2 Индикация за скоростта на вентилатора
- 3 Избор на скорост на вентилатора
- 4 Бутон за включване и изключване
- 5 Бутони за таймера
- 6 Бутон за LED дисплея
- 7 Бутони за нулиране и заключване за натискане с игла
- 8 Бутон заспиване
- 9 Избор на режим
- 10 Бутони за контрол на температурата
- 11 Бутон "Последвай ме" (опция за някои модели)

Размер на батерията: AAA



ПРЕДУПРЕЖДЕНИЕ!

Не смесвайте стари и нови батерии. Не смесвайте алкални стандартни (въглеродно-цинкови) или акумулаторни (никел-кадмиеви) батерии.

ЗАБЕЛЕЖКА: Бутонът RESET се натиска, когато искате да възстановите първоначалните фабрични настройки. Бутонът LOCK се натиска за заключване на клавиатурата, така че настройките да не могат да се променят. Символът на ключ ще се появи на дисплея на дистанционното управление, натиснете бутона LOCK отново за освобождаване. Използвайте малка игла, за да натиснете тези бутони.

6. ИНСТРУКЦИИ ЗА РАБОТА

ЗАБЕЛЕЖКА:

Някои от следните функции могат да бъдат активирани само с дистанционно управление.

РЕЖИМ COOLING:

В този режим адаптерният маркуч на изхода ТРЯБВА да се използва.

1. Натиснете бутона OPTION, докато светне индикаторната лампа "Cool" ("Охлаждане").

2. Натиснете бутоните за температурата нагоре и надолу за желаната настройка.
3. Натиснете бутона FAN на дистанционното управление за желаната скорост на вентилатора. (Настройка за скоростта на вентилатора може да бъде променена само чрез дистанционно управление)

РЕЖИМ DRY:

В този режим не е необходимо да използвате адаптерния маркуч на изхода, НО събраната вода трябва да се източи. Вижте раздела относно източването.

1. Натиснете бутона OPTION, докато светне индикаторът "Dry" ("Изсушаване").
2. Вентилаторът ще започне да работи при ниска скорост и дисплеят ще показва температурата в стаята.
3. За най-добър ефект дръжте вратите и прозорците затворени.

РЕЖИМ AUTO:

В този режим маркучът за източване трябва да е винаги свързан.

Режимът AUTO може да се активира само с помощта на дистанционно управление.

Когато поставите климатика на режим AUTO, той автоматично ще избира охлаждане или само вентилатор, в зависимост от избраната от вас температура и от температурата в стаята. Климатикът ще управлява температурата в стаята автоматично около температурната точка, зададена от вас.

При режим AUTO не можете да изберете скоростта на вентилатора и индикаторът за охлаждане (Cool) на уреда ще светне.

РЕЖИМ FAN:

В този режим няма нужда да използвате изходния маркуч или маркуча за източване. Въпреки това, ако искате застоялият или опушен въздух да бъде отстраняван от стаята, поставете принадлежностите за въздуховодите, описани в раздел "ОТВЕЖДАНЕ НА ГОРЕЩ ВЪЗДУХ".

1. Натискайте бутона OPTION, докато светне индикацията "Fan" ("Вентилатор").
2. Натиснете бутона FAN на дистанционното управление, за да изберете желаната скорост на вентилатора.
3. Вентилаторът ще работи при избраната скорост и дисплеят ще показва температурата в стаята.

РЕЖИМ TIMER OPERATION:

Можете да зададете отложено изключване и отложено стартиране, докато уредът е в позиция ON или OFF.

За да активирате настройките за изключване на таймера, първо натиснете бутона TIMER OFF на дистанционното управление веднъж, за да отидете до настройката за отлагане на спирането, след което натиснете или задръжте бутона TIMER OFF, за да промените отлагането на спиране на таймера от 0,5-часови стъпки на 10 часа, а след това от 1-часови стъпки на 24 часа, докато се постигне желаната настройка. След 3 секунди дистанционното управление ще изпрати настройката към устройството и ще активира настройката за изключване на таймера.

За да активирате настройката за включване на таймера, натиснете бутона TIME ON, за да активирате автоматичната настройка (Auto-on) за времето. Всяко натискане ще увеличи настройката на времето на стъпки от по 30 минути, на 10 часа, а след това на стъпки от по 1 час на 24 часа.

За да отмените автоматичната настройка (Auto-on) за времето, просто натиснете бутона, докато настройката за времето стане 0.0.

След като функцията на таймера за включване/изключване е нагласена, една точка ще светне. Показано по-долу:



Фиг. 25

РЕЖИМ SLEEP OPERATION:

В този режим избраната температура ще се повиши с 1°C, 30 минути след като е избран режимът. След това температурата ще се увеличи с още 1°C след още 30 минути. Новата температура ще се поддържа в продължение на 7 часа, преди да се възстанови първоначално избраната температура. С това режим "Sleep" ("Заспиване") приключва и уредът продължава да работи, както е програмиран първоначално. Програмата за режим "Sleep" ("Заспиване") може да се отмени по всяко време от изпълнението си с повторно натискане на бутона "Sleep" ("Заспиване").

Забележка: Тази функция не е достъпна при режими FAN или DRY.

ФУНКЦИЯ ПОСЛЕДВАЙ МЕ: (опция за някои модели)

Натиснете този бутон, за да стартирате функцията Follow Me (Последвай ме), дистанционното управление ще започне да засича реалната температура на местоположението му. Дистанционното управление ще изпраща този сигнал до климатика през 3-минутен интервал, докато не натиснете отново бутона Follow Me (Последвай ме). Климатикът ще започне да издава звуков сигнал за да се посочи, че функцията Follow Me (Последвай ме) е приключила, ако не получава сигнал по време на всеки 7-минутен интервал.

КОД FAULT:

Ако дисплеят показва "E1", сензорът за стайна температура е повреден. Обадете се на сервиза.



Ако дисплеят показва "E2", сензорът за температура на изпарителя е повреден. Обадете се на сервиза.



Ако дисплеят показва "E4", комуникацията с панела на дисплея е неизправен. Обадете се на сервиза.



Ако дисплеят показва "P1", долният съд е пълен. Внимателно преместете уреда до мястото за източване, отстранете долната пробка за източване и източете водата. Рестартирайте машината, когато символът "P1" изчезне. Обадете се на сервиза, в случай че грешката възникне отново.



РЕЖИМ DRAINAGE:

По време на режима на отводняване ще ви трябва градински маркуч (продава се отделно), за да източите кондензата от уреда. Отстранете гумената тапа от конектора за маркуча, след което завийте градински маркуч към конектора, както е показано на Фиг. 26.

След това маркучът може да:

- A: Източвайте в дренаж, който е поставен по-ниско от уреда.
- B: Останете свързани към помпа за кондензат (продава се отделно).

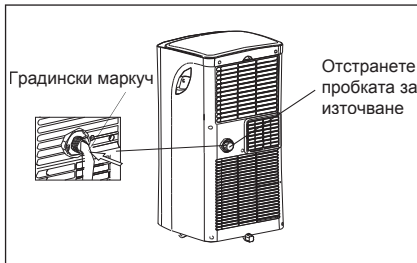

Фиг. 26

Допълнителна информация, която трябва да знаете

След като вече усвоихте процедурата за работа, следват още няколко функции, които можете да управлявате и с които трябва да се запознаете.

- Веригата "Cool" ("Охлаждане") има автоматичен 3-минутен отложен старт, ако уредът се изключи и включи бързо. Това предпазва компресора от пренагряване и е възможно прекъсване на електрическия прекъсвач. Вентилаторът ще продължи да работи през това време.
- Контролът ще се поддържа

зададената температура в рамките на 1 °C, между 17 °C и 30 °C (62 °F и 86 °F).

- Управлението може да показва температурата в градуси по Фаренхайт или градуси по Целзий. За да превключите от едното към другото и обратно, натиснете и задръжте едновременно бутоните "TEMP" нагоре (▲) и надолу (▼) в продължение на 3 секунди.
- След прекъсване на захранването, уредът ще запаzeti последната настройка и ще я възстанови, когато захранването бъде възстановено.
- ФУНКЦИЯ POWER MANAGEMENT: Когато околната температура достигне зададената температура, след известен период от време уредът ще се превключи автоматично в режим на управление на захранването и ще се изключи. Когато околната температура се отклони от зададената температура, след известен период от време уредът автоматично ще отмени режима на управление на захранването и ще се включи отново.

7. ГРИЖИ И ПОЧИСТВАНЕ

Почиствайте вашия климатик редовно, за да го поддържате в първоначалното му състояние. **Не забравяйте да изключите уреда от електрическата мрежа преди почистване, за да предотвратите опасност от електрически удар или пожар.**

7.1 Почистване на въздушния филтър

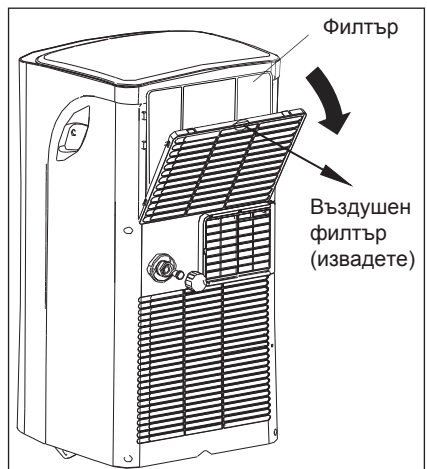

Фиг. 27

- Този уред има филтър в задната си част. Демонтирайте горния панел и свалете филтъра, намиращ се зад решетката на задния панел (Фиг. 27).
- Измийте филтъра с течен препарат за съдове и топла вода. Изплакнете филтъра добре. Внимателно изтръскайте излишната вода от филтъра. Уверете се, че филтърът е напълно сух, преди да го поставите обратно.
- Вместо това можете да почистите филтъра с прахосмукачка.

7.2 Почистване на корпуса

- **Не забравяйте да изключите уреда от електрическата мрежа, за да предотвратите опасност от електрически удар или пожар.** Корпусът и предната страна могат да се почистят от праха с помощта на несъдържаща масло кърпа или да се измият с кърпа, навлажнена с разтвор на топла вода и неагресивен

препарат за съдове. Изплакнете добре и подсушете.

- Никога не използвайте агресивни почистващи препарати, восък или политура за предната част на корпуса.
- Изстискайте излишната вода от кърпата, преди да забършете в близост до елементите за управление. Излишната вода в или около елементите за управление може да причини повреда на климатика.

7.3 Съхранение през зимата

- Ако планирате да съхранявате уреда през зимата, трябва да го покриете с найлон или да го върнете в картонената му кутия.
- За модела, който има капак за съхранение като допълнителна принадлежност, можете директно да използвате капака за съхранението на уреда.

8. ПРЕДИ ДА СЕ ОБАДИТЕ

Климатикът не работи.

- Щепселът не е включен в контакта. Вкарайте плътно щепсела в контакта.
- Предпазителят или мрежовия прекъсвач са изгорели. Сменете предпазителя с тип отложено време или нулирайте стандартния прекъсвач.
- Управлението е изключено. Включете управлението и задайте желаната настройка.
- В прозорчето на дисплея се появява P1. Източете водата, както е описано в раздела относно източването.
- Температурата в стаята е по-ниска от зададената температура (Режим Охлаждане). Настройте температурата.

Въздухът от уреда не се усеща достатъчно студен.

- Температурата в стаята е под 16°C (60°F). Не е възможно охлаждане, докато температурата в стаята не се покачи над 16°C (60°F).
- Задайте по-ниска температура.
- Компресорът се изключва при превключване на режима. Изчакайте около 3 минути и слушайте кога компресорът се рестартира, когато е зададен режим COOL.

Климатикът охлажда, но стаята е прекалено топла – БЕЗ образуване на лед по охлаждащата серпентина зад декоративния капак.

- Температурата навън е под 16°C (60°F). За да размразите серпентината, включете режим FAN ONLY.

- Възможно е въздушният филтър да е замърсен. Почистете филтъра. Вижте раздел "Грижи и почистване". За да размразите, включете режим FAN ONLY.
- Зададена е прекалено ниска температура при охлаждане през нощта. За да размразите серпентината, включете режим FAN ONLY. След това задайте по-висока температура.
- Изходящият въздуховод не е свързан или е запушен. Вижте раздела EXHAUSTING HOT AIR.

Климатикът охлажда, но стаята е прекалено топла – образуване на лед по охлаждащата серпентина зад декоративния капак

- Замърсен въздушен филтър – въздушният поток е ограничен. Почистете въздушния филтър. Вижте раздел "Грижи и почистване".
- Зададена е прекалено висока температура. Задайте по-ниска температура.
- Жалюзите за насочване на въздуха са поставени неправилно. Променете позицията на жалюзите за по-добро разпределяне на въздуха.
- Предната страна на уреда е блокирана от завеси, щори, мебели и т.н. – ограничава се разпределянето на въздуха. Отстранете

препятствията пред уреда.

- Отворени врати, прозорци и т.н. – студеният въздух излиза навън. Затворете вратите, прозорците и т.н.
- Уредът е включен скоро в гореща стая. Оставете допълнително време, за да се компенсира "акумулираната топлина" в стените, тавана, пода и мебелите.

Климатикът се включва и изключва често.

- Замърсен въздушен филтър – въздушният поток е ограничен. Почистете въздушния филтър.
- Външната температура е изключително висока. Задайте висока скорост на FAN, за да осигурите по-интензивно подаване на въздух през охлаждащата серпентина.

Шум при охлаждане на уреда.

- Шум от движението на въздуха. Това е нормално. Ако шумът е прекалено силен, задайте по-ниска степен FAN.
- Вибрации поради неравен под. Преместете или нивелирайте уреда правилно върху равна повърхност.

Стаята е прекалено студена.

- Зададена температура е прекалено ниска. Увеличете зададената температура.

9. ОПАЗВАНЕ НА ОКОЛНАТА СРЕДА

Информация за потребителите при изхвърляне

- Ако желаете да изхвърлите този продукт, моля, обърнете се към местните органи и попитайте за правилния начин на изхвърляне.
- Този климатик използва хладилен агент R410A.



Батерията, доставена с този Pb продукт, съдържа следи от олово.

За ЕС: Знакът със зачеркнатия контейнер на колела означава, че използваните батерии не трябва да се поставят заедно с общите битови отпадъци! Съществува система за разделно събиране на използвани батерии, която позволява правилната обработка и рециклиране в съответствие със законодателството. Свържете се с вашите местни власти за подробности относно схемите по събиране и рециклиране.

За Швейцария: Използваните батерии трябва да се връщат в пунктовете на продажба.

За други страни извън ЕС:

Обърнете се към местните власти за правилния начин на изхвърляне на използвани батерии.

- Батериите, включително тези, които не съдържат тежки метали, не трябва да се изхвърлят заедно с битовите отпадъци. Моля, изхвърляйте използваните батерии по екологосъобразен начин. Информирайте се за законовите разпоредби, приложими за вашия регион.

OBSAH

1. BEZPEČNOSTNÍ INFORMACE	25
2. POPIS JEDNOTKY	31
3. DODÁVANÉ PŘÍSLUŠENSTVÍ	32
4. POKYNY K INSTALACI	32
5. FUNKCE KLIMATIZAČNÍHO ZAŘÍZENÍ	36
6. PROVOZNÍ POKYNY	37
7. ČIŠTĚNÍ A ÚDRŽBA	39
8. NEŽ ZAVOLÁTE OPRAVÁŘE	40
9. POZNÁMKY K OCHRANĚ ŽIVOTNÍHO PROSTŘEDÍ	41

MYSLÍME NA VÁS

Děkujeme, že jste si zakoupili spotřebič značky Electrolux. Vybrali jste si produkt, se kterým jsou spjaty desítky let profesionálních zkušeností a inovací. Tento důmyslný a stylový spotřebič byl navržen s ohledem na své uživatele. Kdykoliv jej proto používáte, můžete se spolehnout, že dosáhnete skvělých výsledků. Vítá Vás Electrolux.

Navštivte naše stránky, jestliže potřebujete:



Brožury, poradce při potížích, servisní informace nebo rady ohledně používání:
www.electrolux.com



Zaregistrujte svůj spotřebič, abyste získali lepší servis:
www.electrolux.com/productregistration



Nakupte příslušenství, spotřební materiál a originální náhradní díly pro spotřebič:
www.electrolux.com/shop

PÉČE O ZÁKAZNÍKY A SERVIS

Doporučujeme používat originální náhradní díly.
Při kontaktování servisního střediska mějte k dispozici následující údaje.
Tyto informace jsou uvedeny na typovém štítku. Model, výrobní číslo (PNC), sériové číslo.



Varování / důležité bezpečnostní informace.



Všeobecné informace a rady.



Poznámky k ochraně životního prostředí.

Změny vyhrazeny.

1. BEZPEČNOSTNÍ INFORMACE

VAROVÁNÍ!

- Tento spotřebič nesmějí používat osoby (včetně dětí) se sníženými tělesnými, smyslovými nebo duševními schopnostmi nebo osoby bez patřičných zkušeností a znalostí, pokud tak nečiní pod dohledem nebo vedením osoby odpovědné za jejich bezpečnost.
- Na malé děti je třeba dohlédnout, aby si se spotřebičem nehrály.

Tato příručka vysvětluje řádné používání tohoto klimatizačního zařízení. Před používáním tohoto produktu si laskavě přečtěte pečlivě tento návod. Tato příručka by měla být uložena na bezpečném místě, aby se do ní dalo snadno nahlédnout.

POZOR!

- Potřebujete-li opravu nebo údržbu této jednotky, obraťte se na autorizovaného servisního technika.
- Instalaci této jednotky si nechte provést technikem.
- Klimatizační zařízení nesmějí používat děti a nemohoucí osoby bez dozoru.
- Na malé děti je třeba dohlédnout, aby si s klimatizačním zařízením nehrály.
- Existují místní předpisy týkající se maximálního povoleného hluku vydávaného klimatizačními zařízeními.
- Napájecí kabel smí v případě potřeby vyměnit pouze autorizovaný pracovník.
- Instalaci smí provádět jen autorizovaní pracovníci v souladu s platnými (relevantními) elektroinstalačními předpisy. Nesprávné připojení může způsobit přehřátí a požár.
- Při seřizování vodorovných lamel dávejte pozor, abyste nezachytili prsty o ventilátor.

1.1 Důležité poznámky

1. Nepoužívejte jednotku bez vzduchového filtru.
2. Nepoužívejte jednotku poblíž zdroje tepla nebo otevřeného ohně.
3. Nevystavujte jednotku přímému slunečnímu záření.
4. Jednotku vždy skladujte nebo přepravujte ve svislé poloze.

5. Nezakrývejte spotřebič, pokud je v provozu nebo těsně po něm.
6. Vždy, když je připojená vypouštěcí hadice vodního čerpadla, zajistěte, aby vedla na místo, kde je možné ji účinně vypouštět.
7. Před skladováním jednotky vždy vypustěte kondenzát.

1.2 Na co při používání klimatizačního zařízení nezapomínat

POZOR!

Upozornění při používání

- Žádnou část tohoto produktu neupravujte.
- Do žádné části jednotky nic nevkládejte.
- Přesvědčte se, že použité elektrické napájení má příslušné napětí. Používejte pouze napájení z elektrické sítě 220–240 V, 50 Hz, 10 A. Použití napájení s nepatřičným napětím může vést k poškození jednotky a možnému požáru.
- Vždy používejte jistič nebo pojistku s příslušnou proudovou charakteristikou. Za žádných okolností místo řádné pojistky nepoužívejte drát, hřebíky či jiné předměty.
- V případě jakékoliv neobvyklého jevu týkajícího se klimatizační jednotky (např. pachu spáleniny) ji okamžitě vypněte a odpojte od napájení.

POZOR!

Varování pro napájecí kabel

- Tuto zástrčku je nutné zapojovat pouze do patřičné elektrické zásuvky. Nepoužívejte ve spojení s žádnými prodlužovacími kabely.
- Zatlačte zástrčku pevně do zásuvky a přesvědčte se, že není uvolněná.
- Napájecí kabel netahejte, nedeformujte, neupravujte ani ho neponořujte do vody. Zatažení nebo špatné používání napájecího kabelu může vést k poškození jednotky a způsobit úraz elektrickým proudem.

- Poškozený napájecí kabel smí z bezpečnostních důvodů vyměnit pouze výrobce, servisní technik nebo osoba s podobnou kvalifikací. Jako náhradu používejte pouze výrobcem stanovený napájecí kabel.
- Tento spotřebič musí být uzemněn. Tento spotřebič je vybaven kabelem s uzemňovacím vodičem. Zástrčka musí být zasunuta do zásuvky, která je řádně nainstalovaná a uzemněná.

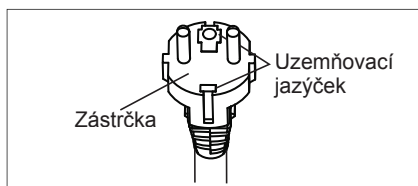

- Tento spotřebič je vybaven kabelem, který má uzemněný vodič připojený k uzemněnému kolíku. Zástrčka musí být zasunuta do zásuvky, která je řádně nainstalovaná a uzemněná. Za žádných okolností čtverhranný uzemňovací kolík z této zástrčky neodřezávejte ani jinak neodstraňujte.

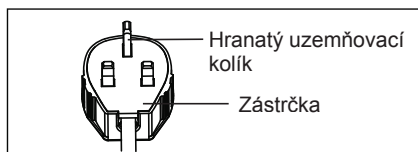

(pouze pro Velkou Británii)

1.3 Upozornění při používání

- Při používání pravidelně větrejte místnost, především pokud kromě klimatizačního zařízení používáte plynové spotřebiče.
- Nezapomeňte před prováděním údržby nebo čištění jednotku vypnout a odpojit napájecí kabel.
- Nestříkejte ani nenalévejte vodu přímo do jednotky. Voda může způsobit úraz elektrickým proudem a poškození vybavení.
- Vypouštění by se mělo provádět při jakémkoli přesunu klimatizačního zařízení (viz strana 14). Jestliže v nádrži zůstane nějaká voda, může se při přesunu vylít.

- Aby se zajistilo řádné vypouštění, nesmí být na vypouštěcí hadici žádné smyčky a nesmí být při odvlhčovacím režimu zvednutá. Jestliže se toto nedodrží, může se vypouštěná voda vylít do místnosti.
- Teplota kolem vypouštěcí hadice nesmí být při používání pod bodem mrazu. Vypouštěná voda může v hadici zamrznout a způsobit přetečení vody v jednotce do místnosti.
- Nezakrývejte odvod odsávaného vzduchu předměty. Chladicí výkon se tak může snížit nebo úplně zrušit.
- Kvůli ochraně proti úrazu elektrickým proudem v souladu s předpisem British Standard and Wiring Rules použijte proudový chránič.
- Vystavení přímému vzduchovému proudění po delší dobu může ohrozit vaše zdraví. Nevystavujte osoby, zvířata ani rostliny po delší dobu přímému vzduchovému proudění.
- Nepoužívejte klimatizační zařízení k jiným než stanoveným účelům (např. uchovávání přesných přístrojů, jídla, domácích zvířat, květin a uměleckých děl). Použití takovým způsobem může váš majetek poškodit.

1.4 Poznámky k obsluze

- Před dalším spuštěním nechte kompresor 3 minuty stát. Jestliže klimatizační zařízení vypnete a hned zase zapnete, nechte kompresor tři minuty před dalším spuštěním chlazení odpočívat. V jednotce je elektronické zařízení, které z bezpečnostních důvodů nedovolí kompresor tři minuty zapnout.
- V případě výpadku proudu při používání počkejte 3 minuty před dalším spuštěním jednotky. Po obnovení napájení klimatizační zařízení znovu spustíte. Jestliže bylo napájení vypnuté kratší dobu než tři minuty, počkejte před dalším spuštěním jednotky alespoň tři minuty. Jestliže spustíte klimatizační zařízení za méně než tři minuty, ochranné zařízení v jednotce může vypnout kompresor. Toto ochranné zařízení zabrání chlazení asi na 5 minut. Všechna předchozí nastavení se zruší a jednotka se vrátí ke svým původním nastavením.
- Provoz při nízké teplotě: Zamrzá jednotka? K zamrznutí může dojít, pokud je jednotka nastavena na hodnotu blízkou se 18 °C při nízké okolní teplotě, především v noci. Za těchto podmínek může další pokles teploty způsobit zamrznutí. Chcete-li zamrznutí zabránit nastavte jednotku na vyšší teplotu.
- Režim odvlhčení zvyšuje teplotu v místnosti. Jednotka při režimu odvlhčení vytváří teplo a teplota v místnosti se zvyšuje. Z odvodu odsávaného vzduchu bude foukat teplý vzduch, to je ale normální a neznačí to problémy s jednotkou.
- V režimu chlazení toto klimatizační zařízení fouká teplý vzduch vygenerovaný jednotkou mimo místnost prostřednictvím odtahové hadice. Obdobně se libovolnými vstupy či otvory v místnosti stejné množství vzduchu vyfoukaného ven vrátí zvenčí do místnosti.

Dodržujte následující pokyny, aby nedošlo ke zranění uživatele nebo jiných osob a škodám na majetku. Nesprávný provoz klimatizace z důvodu nedodržení těchto pokynů může způsobit zranění nebo škodu.

Závažnost je klasifikována podle následujících označení:



VAROVÁNÍ!

Tento symbol označuje možnost usmrcení nebo vážného zranění.



VAROVÁNÍ!



POZOR!

Tento symbol označuje možnost zranění osob nebo hmotné škody.

Významy symbolů použitých v této příručce jsou vysvětleny níže:



Tento symbol upozorňuje, abyste toto nikdy nedělali.



Tento symbol upozorňuje, abyste toto vždy dělali.

varování	vysvětlení
Zasuňte zástrčku správně do zásuvky.	Jinak by mohlo dojít k úrazu elektrickým proudem nebo požáru z důvodu tvorby přebytkového tepla.
Neovládejte ani nevypínejte jednotku zapojením nebo odpojením napájecí zástrčky.	Mohlo by dojít k úrazu elektrickým proudem nebo požáru z důvodu přehřátí.
Nepoškozuje napájecí kabel a nepoužívejte neschválený přívodní kabel.	Mohlo by dojít k úrazu elektrickým proudem nebo požáru. Poškozený napájecí kabel smí z bezpečnostních důvodů vyměnit pouze výrobce, autorizované servisní centrum nebo osoba s podobnou kvalifikací.
Neměňte délku napájecího kabelu, ani do stejné zásuvky nezapojujte další spotřebiče.	Mohlo by dojít k úrazu elektrickým proudem nebo požáru z důvodu přehřátí.
Nesahejte na jednotku vlhkýma rukama, nepoužívejte ji ve vlhkém prostředí.	Mohlo by dojít k úrazu elektrickým proudem.
Nesměřujte proud vzduchu přímo na osoby v místnosti.	Mohlo by to poškodit jejich zdraví.
Vždy zajistěte účinné uzemnění.	Nesprávné uzemnění může způsobit úraz elektrickým proudem.
Dbejte na to, aby do elektrických částí nenatekla voda.	Mohlo by dojít k poruše jednotky nebo úrazu elektrickým proudem.
Vždy nainstalujte jistič a vyhrazený elektrický obvod.	Při nesprávné instalaci by mohlo dojít k požáru nebo úrazu elektrickým proudem.
Pokud si všimnete zvláštních zvuků, pachu nebo kouře vycházejících z jednotky, odpojte ihned napájení.	Mohlo by dojít k požáru a úrazu elektrickým proudem.

varování	vysvětlení
Zásuvku nepoužívejte, je-li poškozená nebo uvolněná.	Mohlo by dojít k požáru a úrazu elektrickým proudem.
Neotvírejte jednotku během provozu.	Mohlo by dojít k požáru a úrazu elektrickým proudem.
Nepřibližujte se s palnými zbraněmi.	Mohlo by dojít k požáru.
Nevedte napájecí kabel v blízkosti topných těles.	Mohlo by dojít k požáru a úrazu elektrickým proudem.
Nepoužívejte napájecí kabel v blízkosti hořlavých plynů nebo hořavin jako benzín, benzen, ředidla apod.	Mohlo by dojít k výbuchu nebo požáru.
Pokud z jiného spotřebiče unikl plyn, dobře místnost před zapnutím klimatizačního zařízení vyvětrejte.	Mohlo by dojít k výbuchu, požáru a popálení.
Jednotku nerozebírejte, ani ji neupravujte.	Mohlo by dojít k poruše jednotky a úrazu elektrickým proudem.

**POZOR!**

upozornění	vysvětlení
Jestliže je nutné odstranit vzduchový filtr, nedotýkejte se kovových částí jednotky.	Mohli byste se poranit.
Klimatizační zařízení nemyjte vodou.	Voda by mohla natéct do jednotky a poškodit izolaci. Mohlo by dojít k úrazu elektrickým proudem.
Při použití spolu s kamny apod. místnost dobře větrejte.	V místnosti by mohlo být málo kyslíku.
Pokud chcete jednotku vyčistit, vypněte ji a vypněte také jistič.	Nečistěte jednotku, je-li pod napětím, mohlo by dojít k požáru, úrazu elektrickým proudem a poranění.
Domácí zvířata nebo rostliny nevystavujte přímému proudu vzduchu.	Přímý proud chladného vzduchu škodí zvířatům i rostlinám.
Nepoužívejte klimatizační zařízení k jiným zvláštním účelům.	Nepoužívejte ho ke skladování přesných přístrojů, jídla, domácích zvířat, květin a uměleckých děl. Mohlo by dojít k jejich poškození apod.
V případě bouře nebo cyklónu vypněte zařízení a zavřete okno.	Při provozu s otevřenými okny může místnost i nábytek zvlhnout.
Při vytahování zástrčky ze zásuvky netahejte za kabel.	Mohlo by dojít k úrazu elektrickým proudem nebo poškození.
Pokud nebudete jednotku po delší dobu používat, vypněte hlavní vypínač.	Mohlo by dojít k poruše zařízení nebo požáru.

upozornění	vysvětlení
Okolo přívodů vzduchu nebo vnitřních částí odvodu vzduchu nedávejte žádné překážky.	Mohlo by dojít k poruše zařízení nebo nehodě.
Filtry při vkládání vždy řádně upevněte. Filtry čistěte jednou za dva týdny.	Provoz bez filtrů může mít za následek poruchu.
Nepoužívejte silné čisticí prostředky jako vosk nebo ředidlo – používejte měkký hadřík.	Nevhodným čištěním se může změnit barva zařízení nebo poškrábat jeho povrch.
Na napájecí kabel nepokládejte těžké předměty a kontrolujte, zda není někde zmáčknutý.	Hrozí nebezpečí požáru nebo úrazu elektrickým proudem.
Nepijte vodu vypouštěnou z klimatizačního zařízení.	Obsahuje nečistoty a mohli byste onemocnět.
Při vybalování a instalaci jednotky postupujte opatrně.	Ostré okraje mohou způsobit poranění.
Jestliže do jednotky nateče voda, vypněte ji, odpojte od zdroje napájení a vypněte jistič. Izolujte napájení vytažením zástrčky a obraťte se na kvalifikovaného servisního technika.	Mohlo by dojít k úrazu elektrickým proudem nebo poškození.

2. POPIS JEDNOTKY

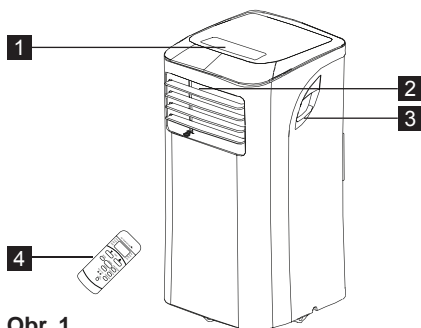





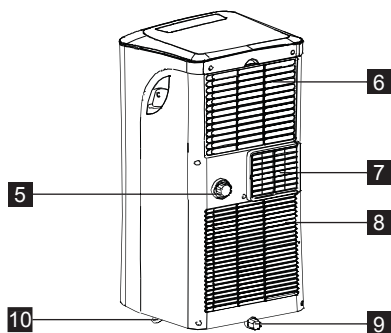









Obr. 1

- 1 Ovládací panel
- 2 Vypouštění pokojového vzduchu
- 3 Držadlo pro přenášení (na obou stranách)
- 4 Dálkové ovládání
- 5 Odvlhčovací vypouštěcí odvod



- 6 Přívod vzduchu
- 7 Odvod odsávaného vzduchu
- 8 Přívod vzduchu
- 9 Vypouštěcí odvod spodní přihrádky
- 10 Kolečko

3. DODÁVANÉ PŘÍSLUŠENSTVÍ

	SOUČÁSTI	NÁZEV SOUČÁSTI:	MNOŽSTVÍ:
1		Hadice odtahu	1 ks
2		Jednotka / adaptér odtahu A	1 ks
3		Nástěnný adaptér (pro trvalou montáž potrubí)	1 ks
4		Hmoždinka	4 ks
5		Šroub	4 ks
6		Dálkové ovládání	1 ks
7		Baterie	2 ks
8		Okno / adaptér odtahu B (volitelné u některých modelů)	1 ks
9		Okenní jezdec (volitelné u některých modelů)	1 ks
10		Pěnové těsnění (volitelné u některých modelů)	3 ks
11		1/2" šroub (volitelné u některých modelů)	4 ks
12		3/4" šroub (volitelné u některých modelů)	2 ks
13		1/2" šroub s šestihrannou hlavou (volitelné u některých modelů)	2 ks
14		Bezpečnostní pojistka (volitelné u některých modelů)	1 ks

Obr. 2

- Zkontrolujte, jestli se v balení nachází všechno příslušenství, a ohledně jeho využití nahlédněte do pokynů k instalaci.

4. POKYNY K INSTALACI

4.1 Odvod horkého vzduchu z okna

V režimu CHLAZENÍ je nutné spotřebič umístit poblíž okna nebo otvoru, aby bylo možné teplý odsávaný vzduch odvádět ven. Nejprve umístěte jednotku na rovný povrch a přesvědčte se, že je kolem jednotky mezera minimálně 30,5 cm a že se nachází v blízkosti síťové zásuvky zapojené v samostatném okruhu.

1. Vytáhněte z balení hadici. (Obr. 3).

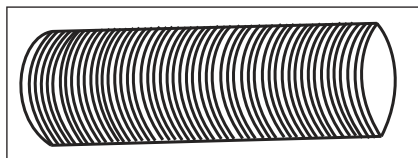

Obr. 3

2. Roztáhněte libovolnou stranu hadice (obr. 4) a našroubujte hadici na adaptér A (obr. 5).



Obr. 4

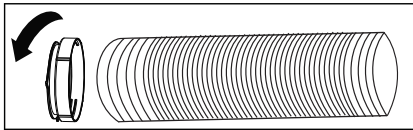

Obr. 5

3. Roztáhněte druhou stranu hadice a našroubujte ji na adaptér B (obr. 6).

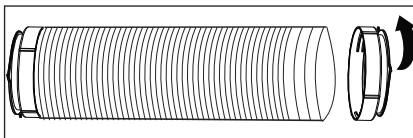

Obr. 6

4. Nasuňte sestavu do jednotky (obr. 7).

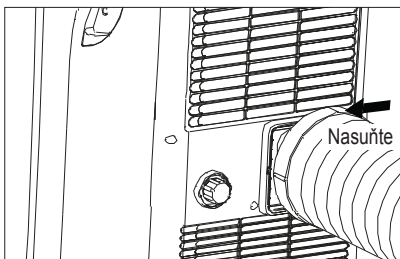

Obr. 7

5. Připojte adaptér B do sady okenního jezdce a utěňte ho. (Obr. 8 a 9)

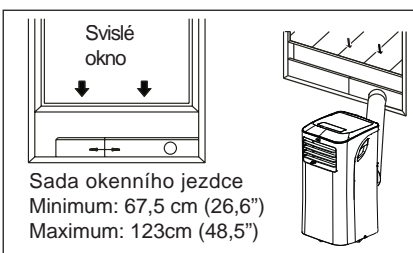

Obr. 8

Obr. 9

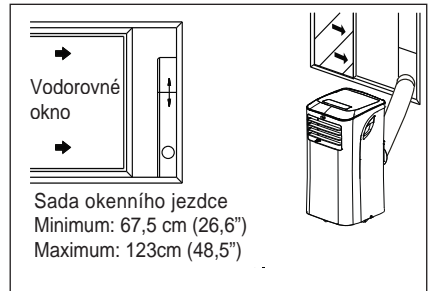

4.2 NÁSTĚNNÝ ODVOD

Namontujte nástěnný adaptér přímo na správně nainstalovaný průduch ven. (K němu obvykle patří hliníkové nástěnné potrubí a vnější kryt. O správnou instalaci požádejte technika.) K upevnění použijte hmoždinky a šrouby do zdi. (Obr. 10) Připojte hadici k nástěnnému adaptéru.

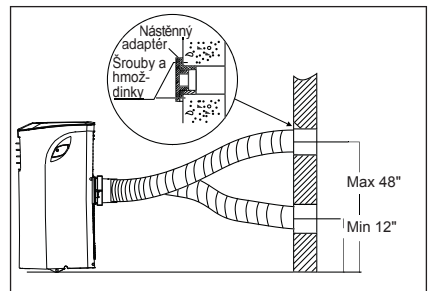

Obr. 10

Hadici je možné prodloužit z původní délky 38,1 cm až na 139,7 cm, nejlepší je ale ponechat ji v co nejmenší délce. Přesvědčte se, že hadice není výrazně ohnutá ani zakroucená. (Obr. 11)

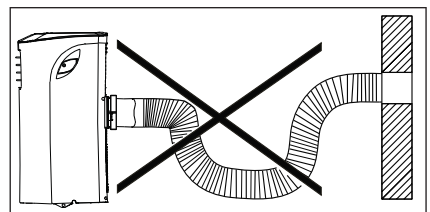

Obr. 11

4.3 Instalace do posuvného okna

1. Uřízněte pěnové těsnění (lepící typ) na správnou délku a připevněte ho k oknu a zárubni. (Obr. 12)

Obr. 12

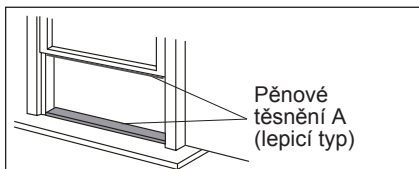

2. Otevřete posuvné okno a umístěte sadu okenního jezdce na zárubeň okna (obr. 13). Připevněte sadu okenního jezdce na zárubeň okna. Upravte délku sady okenního jezdce podle šířky okna. Našroubujte na sadu okenního jezdce dva šrouby. Viz obr. 13. Pokud je šířka okna menší než 67,5 cm (26,6 palce), uřízněte sadu nastavitelného okenního jezdce (obr. 14).

Obr. 13

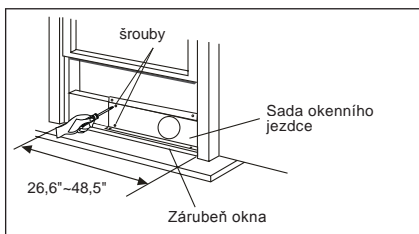

Obr. 14

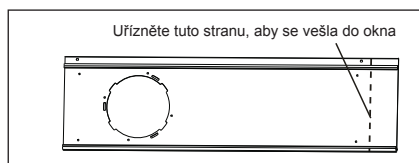

3. Zavřete pevně posuvné okno proti sadě okenního jezdce. (Obr. 15)
4. Našroubováním dvou půlpalcových šroubů upevněte sadu okenního jezdce k posuvnému oknu. (Obr. 15)
5. Upevněte sadu okenního jezdce k zárubni okna (obr. 15):
 - A: U dřevěných oken: K upevnění použijte 3/4" šrouby.

- B: U plastových oken: K upevnění použijte 1/2" šrouby s šestihrannou hlavou.

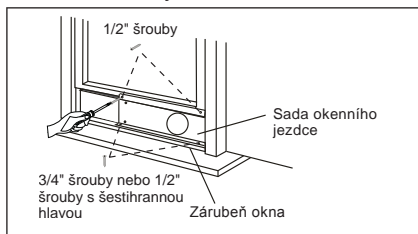

Obr. 15

6. Spodní rám upevněte na místě připojením zámku pravouhloúhého rámu pomocí 1/2" (12,7mm) šroubu jako na obrázku 16.

POZNÁMKA: U plastových oken s posuvným zámekem je obtížné okna zamknout, můžete tedy použít zámek samotného okna.

7. Uřízněte pěnové těsnění na patřičnou délku a utěsněte otevřenou mezeru mezi horním rámem okna a vnějším rámem okna, jako na obrázku 17.

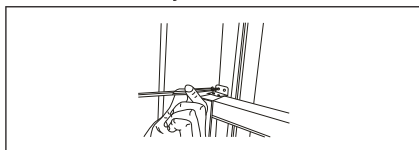

Obr. 16

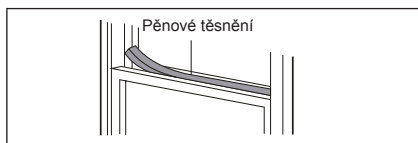

Obr. 17

4.4 Instalace do posuvného okna

1. Uřízněte pěnové těsnění (lepící typ) na správnou délku a připevněte ho k rámu okna. Viz obr. 18.

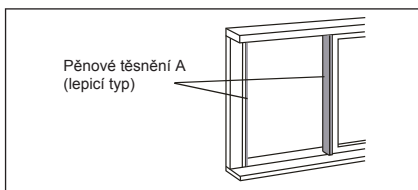

Obr. 18

- Otevřete posuvné okno a umístěte sadu okenního jezdce na zárubeň okna. Viz obr. 19. Připevněte sadu okenního jezdce na zárubeň okna. Upravte délku sady okenního jezdce podle výšky okna. Našroubujte na sadu okenního jezdce dva šrouby. Viz obr. 19. Pokud je výška okna menší než 67,5 cm (26,6 palce), uřízněte sadu nastavitelného okenního jezdce (obr. 14).

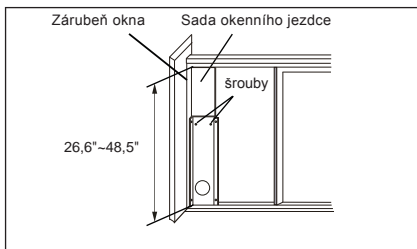

Obr. 19

- Zavřete pevně posuvný rám proti sadě okenního jezdce. (Obr. 20)
- Našroubováním dvou půlpalcových šroubů upevněte sadu okenního jezdce k posuvnému oknu. (Obr. 20)
- Našroubováním dvou 3/4" šroubů upevněte sadu okenního jezdce k zárubni okna. (Obr. 20)

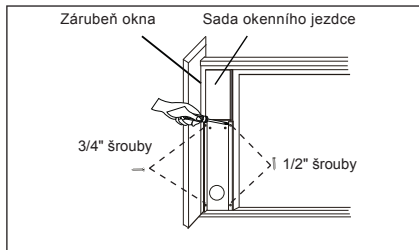

Obr. 20

- Uřízněte pěnové těsnění na patřičnou délku a utěsněte otevřenou mezeru mezi posuvným rámem a vnějším rámem okna, jako na obrázku 21.
- Posuvný rám upevněte na místě připojením zámku pravouhlého rámu pomocí 1/2" (12,7mm) šroubu jako na obrázku 22.

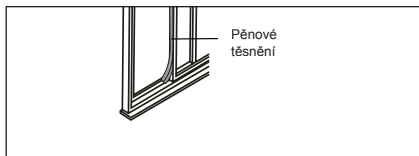

Obr. 21

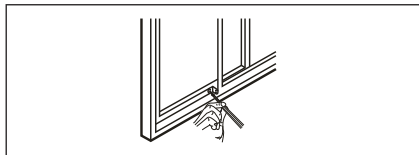

Obr. 22

5. FUNKCE KLIMATIZAČNÍHO ZAŘÍZENÍ

OVLÁDACÍ PANEL

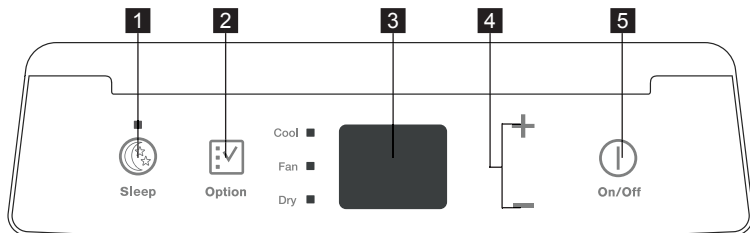

Obr. 23

1 Tlačítko spánku

Stisknutím tohoto tlačítka aktivujete či deaktivujete režim spánku.

2 Tlačítko Možnosti

Vybírá vhodný provozní režim. Při každém stisknutí tlačítka se vybere režim v tomto pořadí: COOL, FAN, DRY (CHLAZENÍ, VENTILÁTOR, SUCHÝ). Pod jednotlivými nastaveními režimu se rozsvítí indikátor režimu.

3 Okno zobrazení

Zobrazuje teplotu nastavení nebo pokojovou teplotu.

4 Tlačítko teploty

Slouží k úpravě (zvýšení nebo snížení) nastavení teplot v krocích po 1 °C/2 °F (nebo 1 °F) v rozsahu od 17 °C/62 °F do 30 °C/88 °F (nebo 86 °F).

5 Tlačítko zapnutí/vypnutí

Jedním stisknutím tlačítka spotřebič zapnete, opětovným stisknutím jej vypnete.

DÁLKOVÉ OVLÁDÁNÍ

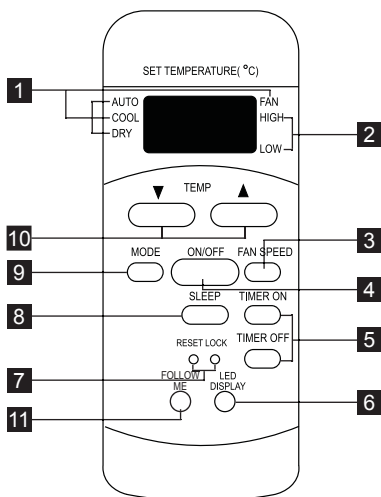

Obr. 24

1 Signalizace režimu**2** Indikátor rychlosti ventilátoru**3** Volič rychlosti ventilátoru**4** Tlačítko zapnutí/vypnutí**5** Tlačítka časovače**6** Tlačítko displeje LED**7** Zapuštěná tlačítka resetu a zámku**8** Tlačítko spánku**9** Volič režimu**10** Tlačítka ovládání teplot**11** Tlačítko funkce Follow me (Sleduj mě) (volitelné u některých modelů)**Velikost baterie: AAA****! VAROVÁNÍ!**

Nemíchejte staré a nové baterie. Nemíchejte standardní alkalické (uhlíko-zinkové) a dobíjecí (nikl-kadmiové) baterie.

POZNÁMKA: Tlačítko RESET slouží k tomu, když se chcete vrátit k počátečním nastavením z výroby. Tlačítko LOCK (Zámek) slouží k uzamčení klávesnice, aby nebylo možné nastavení změnit. Na displeji dálkového ovládání se zobrazí symbol klíče. Dalším stisknutím tlačítka LOCK se zámek uvolní. Ke stisknutí těchto tlačítek použijte špendlík.

6. PROVOZNÍ POKYNY

POZNÁMKA:

Některé z následujících funkcí lze aktivovat pouze dálkovým ovládáním.

REŽIM CHLAZENÍ:

V tomto režimu je NUTNÉ použít hadici adaptéru odtahu.

1. Stiskněte tlačítko OPTION tak dlouho, dokud se nerozsvítí ukazatel „Cool“ (Chlazení).
2. Stisknutím tlačítka pro zvýšení nebo snížení teploty proveďte požadované nastavení.
3. Stisknutím tlačítka FAN na dálkovém ovládání nastavte požadovanou rychlost ventilátoru. (Nastavení rychlosti ventilátoru lze změnit pouze pomocí dálkového ovládání.)

SUCHÝ REŽIM:

V tomto režimu není potřeba používat hadici adaptéru odtahu, je ale nutné vypustit nashromážděnou vodu. Viz kapitola o vypouštění.

1. Stiskněte tlačítko OPTION tak dlouho, dokud se nerozsvítí ukazatel „Dry“ (Suchý).
2. Ventilátor poběží na nízkých otáčkách a na displeji se bude zobrazovat teplota v místnosti.
3. Nejúčinnější bude provoz při zavřených oknech a dveřích.

AUTOMATICKÝ REŽIM:

V tomto režimu je nutné mít vždy připojenou hadici odtahu.

Automatický režim AUTO lze aktivovat pouze dálkovým ovládáním.

Jestliže nastavíte klimatizační zařízení do automatického režimu AUTO, automaticky se zvolí chlazení nebo pouze ventilátor podle toho, jakou teplotu jste vybrali a jaká je teplota místnosti. Klimatizační zařízení bude řídit teplotu v místnosti automaticky zhruba na vámi nastavené úrovni.

V automatickém režimu AUTO není možné zvolit rychlost ventilátoru a rozsvítit se indikátor režimu chlazení.

REŽIM VENTILÁTORU:

V tomto režimu není potřeba používat odtahovou ani vypouštěcí hadici. Pokud ale potřebujete z místnosti dostat zakouřený nebo zatuchlý vzduch, připojte příslušenství potrubí, jak je popsáno v kapitole „ODVOD HORKÉHO VZDUCHU“.

1. Stiskněte tlačítko OPTION tak dlouho, dokud se nerozsvítí ukazatel „Fan“ (Ventilátor).
2. Stisknutím tlačítka FAN vyberte požadovanou rychlost ventilátoru.
3. Ventilátor poběží vybranou rychlostí a na displeji se bude zobrazovat teplota v místnosti.

OVLÁDÁNÍ ČASOVAČE:

Když je jednotka v poloze Zapnuto nebo Vypnuto, je možné nastavit odložené ukončení i spuštění.

Chcete-li aktivovat nastavení časovače vypnutí, stiskněte nejprve tlačítko TIMER OFF na dálkovém ovládání a přejděte do nastavení prodlevy zastavení. Poté stisknutím tlačítka TIMER OFF a jeho přidržením přepínejte časovač prodlevy zastavení v krocích po 0,5 hodiny až do 10 hodin, respektive v krocích po 1 hodině až do 24 hodin do té doby, než dosáhnete požadovaného nastavení. Dálkové ovládání po uplynutí 3 sekund odešle nastavení do jednotky a aktivuje nastavení časovače vypnutí.

Chcete-li aktivovat nastavení časovače zapnutí, stisknutím tlačítka TIME ON aktivujte nastavení automatického zapnutí. Každým stisknutím dojde ke zvýšení nastavení o 30 minut, a to až do 10 hodin, poté v krocích po 1 hodině až do 24 hodin.

Chcete-li nastavení automatického zapnutí zrušit, stačí stisknout a přidržet tlačítko, dokud se nezobrazí nastavení času 0.0.

Po nastavení funkce časovače zapnutí nebo vypnutí se rozsvítí tečka. Tak jako na obrázku níže:



Obr. 25

REŽIM SPÁNKU:

V tomto režimu se 30 minut po zvolení režimu vybraná teplota zvýší o 1 °C. Teplota se potom za dalších 30 minut zvýší o další 1 °C. Tato nová teplota se bude udržovat 7 hodin a potom se vrátí na původně vybranou teplotu. Tím se režim spánku ukončí a jednotka bude dále fungovat podle původního naprogramování. Program režimu spánku je možné kdykoliv během provozu zrušit dalším stisknutím tlačítka „Sleep“ (Spánek).

Poznámka: Tato funkce je dostupná v režimech FAN (Ventilátor) nebo DRY (Suchý).

FUNKCE FOLLOW ME (SLEDUJ MĚ):

(volitelné u některých modelů)

Stisknutím tohoto tlačítka zapnete funkci Sleduj mě a dálkový ovladač začne zjišťovat aktuální teplotu tam, kde se nachází. Dálkový ovladač bude odesílat tento signál klimatizačnímu zařízení v 3minutovém intervalu, dokud opět nestisknete tlačítko funkce Follow Me (Sleduj mě). Klimatizační zařízení bude vydávat zvukový signál na znamení ukončení funkce Sleduj mě, pokud nepřijme signál během jakéhokoli 7minutového intervalu.

PORUCHOVÝ KÓD:

Jestliže se na displeji zobrazuje značka „E1“, snímač teploty v místnosti má závadu. Zavolejte servis.



Jestliže se na displeji zobrazuje značka „E2“, snímač teploty výparníku má závadu. Zavolejte servis.



Jestliže se na displeji zobrazuje značka „E4“, došlo k závadě v komunikaci panelu displeje. Zavolejte servis.



Jestliže se na displeji zobrazuje značka „P1“, je spodní přihrádka plná. Opatrně přesuňte jednotku na místo vypouštění, vyndejte spodní vypouštěcí zátku a nechte vodu vytéct ven. Po zmizení značky „P1“ přístroj znovu spusťte. Jestliže se chyba opakuje, zavolejte servis.



ODTOK:

Při odvlhčovacím režimu budete k vypuštění kondenzátu z jednotky potřebovat zahradní hadici (prodává se samostatně). Vyndejte pryžovou zátku z přípojky hadice a potom zahradní hadici našroubujte na konektor podle obrázku 26.

Hadici je potom možné:

- A: Vypouštět do odtoku, který je níže než jednotka.
- B: Připojit k čerpadlu kondenzátu (prodává se samostatně).

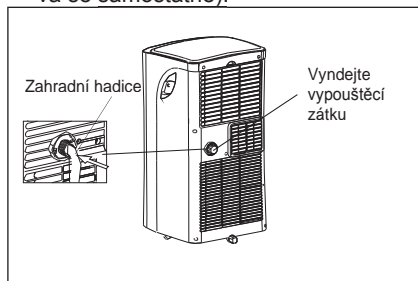

Obr. 26

Další věci, které byste měli vědět

Nyní, když jste zvládli provozní postupy, je načase se podívat na několik dalších funkcí, které můžete ovládat a se kterými byste se měli seznámit.

- Okruh „Cool“ (Chlazení) má spuštění opožděné automaticky o 3 minuty, pokud se jednotka rychle vypne a zapne. Tím se zabrání přehřátí kompresoru a možnému vypnutí jističe obvodu. Ventilátor v průběhu této doby stále poběží.
- Ovládání bude udržovat nastavenou teplotu v rámci 1 °C, mezi 17 °C a 30 °C (62 °F a 86 °F).

- Ovládání dokáže zobrazovat teplotu ve stupních Fahrenheita nebo stupních Celsia. Přepínat mezi těmito zobrazeními je možné stisknutím a přidržením tlačítek „TEMP“ (Teplota) nahoru (▲) a dolů (▼) současně na 3 sekundy.
- Po výpadku napájení si jednotka zapamatuje poslední nastavení a po obnovení napájení se vrátí do stejného nastavení.
- FUNKCE ŘÍZENÍ VÝKONU: Když okolní teplota dosáhne nastavené teploty, přepne se jednotka po nějaké době automaticky do režimu řízení výkonu a vypne se. Když se okolní teplota začne od nastavené teploty lišit, jednotka po nějaké době režim řízení výkonu automaticky ukončí a znovu se zapne.

7. ČIŠTĚNÍ A ÚDRŽBA

Klimatizační jednotku občas vyčistěte, aby stále vypadala jako nová. **Před čištěním nezapomeňte jednotku vytáhnout ze zásuvky, aby se zabránilo úrazu elektrickým proudem nebo nebezpečí požáru.**

7.1 Čištění vzduchového filtru

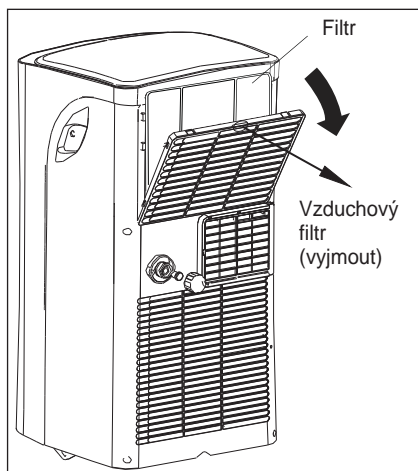

Obr. 27

- Tato jednotka má vzadu vzduchový filtr. Uchopte jazýček horního panelu a vyndejte filtr, který je za mřížkou zadního panelu (obr. 27).
- Filtr umyjte pomocí tekutého prostředku na mytí nádobí a teplé vody. Filtr důkladně vypláchněte. Opatrně z filtru vytřepte zbývající vodu. Před vrácením zpět se přesvědčte, jestli je filtr zcela suchý.
- Místo umývání můžete filtr také vysát.

7.2 Čištění skříně

- **Nezapomeňte klimatizační zařízení vytáhnout ze zásuvky, aby se zabránilo úrazu elektrickým proudem nebo nebezpečí požáru.** Skříň a přední část je možné oprášit nemastným hadříkem nebo umýt hadříkem namočeným v roztoku teplé vody a slabého tekutého prostředku na mytí nádobí. Důkladně vypláchněte a utřete do sucha.
- Na čelní stranu skříně nikdy nepoužívejte hrubé čističe, vosky nebo leštidla.
- Před otíráním ovládacích prvků nezapomeňte z hadříku vyždímat přebytečnou vodu. Přebytečná voda v ovládacích prvcích a kolem nich může klimatizační zařízení poškodit.

7.3 Skladování přes zimu

- Jestliže máte v plánu spotřebič přes zimu uložit do skladu, přikryjte ho plastovým obalem nebo ho vraťte do původní krabice.

8. NEŽ ZAVOLÁTE OPRAVÁŘE

Klimatizační zařízení nefunguje.

- Odpojená zástrčka. Zatlačte zástrčku pevně do zásuvky.
- Vypálená domácí pojistka nebo vyhozený jistič. Vyměňte pojistku za typ s časovým zpožděním nebo nahodte znovu jistič.
- Ovládání je VYPNUTÉ. Zapněte ovládání a nastavte na požadované nastavení.
- V okně displeje se zobrazuje značka P1. Vypusťte vodu, jak je uvedeno v kapitole o vypouštění.
- Teplota v místnosti je nižší než nastavená teplota (režim chlazení). Resetujte teplotu.

Vzduch z jednotky se nezdá dost chladný.

- Teplota v místnosti je nižší než 16 °C (60 °F). K chlazení nemusí docházet, dokud se teplota v místnosti nezvýší nad 16 °C (60 °F).
- Resetujte na nižší teplotu.
- Kompresor se při změně režimů vypíná. Počkejte přibližně 3 minuty a poslouchejte při nastavení do režimu COOL (Chlazení), jestli se kompresor spustí znovu.

Klimatizační zařízení chladí, ale v místnosti je příliš teplo – na chladicí čínce za předním krytem se tvoří ŽÁDNÝ led.

- Teplota venku je nižší než 16 °C (60 °F). Pokud chcete čítku odmrazit, nastavte režim FAN ONLY (Pouze ventilátor).
- Může jít také o špinavý vzduchový filtr. Vyčistěte filtr. Více informací najdete v kapitole Čištění a údržba. Při odmra-

- Pokud jste spolu s modelem obdrželi jako příslušenství skladovací obal, použijte pro skladování spotřebiče právě tento obal.

zování nastavte režim FAN ONLY (Pouze ventilátor).

- Teplota pro noční chlazení je nastavená příliš nízko. Pokud chcete čítku odmrazit, nastavte režim FAN ONLY (Pouze ventilátor). Potom nastavte teplotu na vyšší hodnotu.
- Odtahové potrubí není připojeno nebo je ucpané. Viz kapitola ODVOD HORKÉHO VZDUCHU.

Klimatizační zařízení chladí, ale v místnosti je příliš teplo – na chladicí čínce za předním krytem se tvoří led.

- Špinavý vzduchový filtr – znemožněný přívod vzduchu. Vyčistěte vzduchový filtr. Více informací najdete v kapitole Čištění a údržba.
- Teplota je nastavena příliš vysoko. Nastavte teplotu na nižší hodnotu.
- Lamely směřující proudění vzduchu jsou nesprávně nastavené. Nastavte lamely tak, aby se vzduch lépe rozváděl.
- Přední část jednotky je blokována závěsy, roletami, nábytkem apod. – brání rozvodu vzduchu. Odstraňte překážky před jednotkou.
- Dveře, okna, větrání apod. jsou otevřené – uniká studený vzduch. Zavřete dveře, okna, větrací otvory apod.
- Jednotka byla nedávno zapnutá ve vyhřáté místnosti. Na odstranění „absorbovaného tepla“ ze zdí, stropu, podlahy a nábytku je potřeba více času.

Klimatizační jednotka se rychle zapíná a vypíná.

- Špinavý vzduchový filtr – znemožněný přívod vzduchu. Vyčistěte vzduchový filtr.

- Teplota venku je mimořádně vysoká. Nastavte rychlost ventilátoru na vyšší hodnotu, aby vzduch chladicími cívkami procházel častěji.
- Vibrace způsobené nerovnou podlahou. Přesuňte spotřebič na rovný povrch nebo ho vhodně podepřete.

Hluk, když jednotka chladí.

- Zvuk pohybu vzduchu. To je normální jev. Jestliže je příliš hlasitý, nastavte nižší hodnotu FAN (Ventilátor).
- Teplota nastavená příliš nízkou. Zvyšte nastavenou teplotu.

V místnosti je příliš chladno.

9. POZNÁMKY K OCHRANĚ ŽIVOTNÍHO PROSTŘEDÍ

Informace pro uživatele o likvidaci

- Jestliže chcete tento produkt vyřadit, obraťte se na místní úřady a zeptejte se jich na správný způsob likvidace.
- Toto klimatizační zařízení využívá chladivo R410A.



Baterie dodávané s tímto výrobkem Pb obsahují stopy olova.

V EU: Symbol přeškrtnuté popelnice na bateriích znamená, že baterie nepatří do běžného domácího odpadu! Pro použité baterie existuje samostatný sběrný systém, který umožňuje jejich správnou likvidaci a recyklaci v souladu s platnými zákony. Podrobnější informace o sběru a recyklaci zjistíte na místním úřadě.

Ve Švýcarsku: Použité baterie vraťte do obchodu, kde jste je zakoupili.

V dalších zemích mimo EU: Podrobnější informace o likvidaci použitých baterií zjistíte na místním úřadě.

- Baterie včetně těch, které neobsahují těžké kovy, nevhazujte do běžného domácího odpadu. Použité baterie likvidujte způsobem šetrným k životnímu prostředí. Zjistíte si právní předpisy platné ve vaší oblasti.

CONTENTS

1. SAFETY INFORMATION	43
2. UNIT DESCRIPTION	49
3. ACCESSORIES INCLUDED	49
4. INSTALLATION INSTRUCTIONS	50
5. AIR CONDITIONER FEATURES	53
6. OPERATING INSTRUCTIONS	54
7. CARE & CLEANING	56
8. BEFORE YOU CALL	57
9. ENVIRONMENT CONCERNS	58

WE'RE THINKING OF YOU

Thank you for purchasing an Electrolux appliance. You've chosen a product that brings with it decades of professional experience and innovation. Ingenious and stylish, it has been designed with you in mind. So whenever you use it, you can be safe in the knowledge that you'll get great results every time. Welcome to Electrolux.

Visit our website to:



Get usage advice, brochures, trouble shooter, service information:
www.electrolux.com





Register your product for better service:
www.electrolux.com/productregistration



Buy Accessories, Consumables and Original spare parts for your appliance:
www.electrolux.com/shop

CUSTOMER CARE AND SERVICE

We recommend the use of original spare parts.
When contacting Service, ensure that you have the following data available.
The information can be found on the rating plate. Model, PNC, Serial Number.

-  Warning / Caution-Safety information.
-  General information and tips.
-  Environmental information.

Subject to change without notice.

1. SAFETY INFORMATION

WARNING!

- This appliance is not intended for use by persons (including children) with reduced physical, sensory or mental capabilities, or lack of experience and knowledge, unless they have been given supervision or instruction concerning use of the appliance by a person responsible for their safety.
- Children should be supervised to ensure that they do not play with the appliance.

This manual explains the proper use of your new air conditioner. Please read this manual carefully before using the product. This manual should be kept in a safe place for handy reference.

CAUTION!

- Contact authorised service technician for repair or maintenance of this unit.
- Contact the installer for installation of this unit.
- The air conditioner is not intended for use by young children or infirmed persons without supervision.
- Young children should be supervised to ensure that they do not play with the air conditioner.
- There are local council rules regarding maximum allowable noise levels emitted by air conditioners.
- If the power cord is to be replaced, replacement work shall be performed by authorised personnel only.
- Installation work must be performed in accordance with the national wiring standards by authorised personnel only (if applicable). Incorrect connection can cause overheating and fire.
- Take care not to catch fingers on fan when adjusting horizontal louvres.

1.1 Important notes

1. Do not operate unit without the air filter.
2. Do not operate unit near any heat source or open fire.
3. Do not expose the unit to direct sunlight.
4. Always store or move the unit in an upright position.

5. Do not cover the appliance when in operation or immediately after use.
6. Always ensure that when the water pump drain hose is fitted that the hose is run to an effective drain point.
7. Always drain condensate before storing unit.

1.2 Points to keep in mind when using your air conditioner



CAUTION!

Warnings for use

- Do not modify any part of this product.
- Do not insert anything into any part of the unit.
- Ensure the power supply used has an appropriate voltage rating. Only use a 220V - 240V, 50Hz, 10A mains electricity supply. Use of a power supply with an improper voltage rating can result in damage to the unit and possibly fire.
- Always use a circuit breaker or fuse with the proper amp rating. Do not, under any circumstances, use wire, pins or other objects in place of a proper fuse.
- In the event of any abnormality with the air conditioner (eg. a burning smell), turn it off immediately and disconnect the power supply.



CAUTION!

Warning for power supply cord

- This power plug must only be plugged into an appropriate wall socket. Do not use in conjunction with any extension cords.
- Push the power plug securely into the socket and make sure it is not loose.
- Do not pull, deform, or modify the power supply cord, or immerse it in water. Pulling or misuse of the power supply cord can result in damage to the unit and cause electrical shock.
- If the supply cord is damaged, it must be replaced by the manufacturer or its service agent or a similarly qualified person in order to avoid a hazard. Use only the manufacturer specified power cord for replacement.

- This appliance must be earthed. This appliance is equipped with a cord having an earth wire. The plug must be plugged into an outlet that is properly installed and earthed.

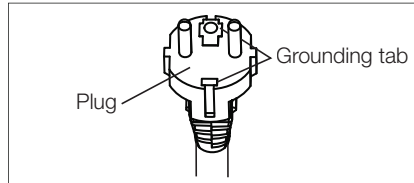

- This appliance is equipped with a cord that has a earthed pin. The plug must be plugged into a socket that is properly installed and earthed. Do not under any circumstances cut or remove the square earthed pin from this plug.

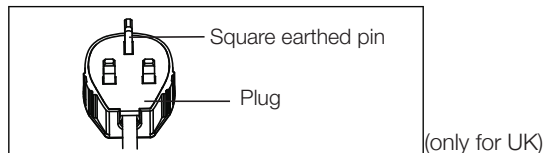

1.3 Usage cautions

- Ventilate the room periodically during use, especially if using gas appliances in conjunction with the air conditioner.
- Be sure to turn the unit off and disconnect the power supply cord before performing any maintenance or cleaning.
- Do not splash or pour water directly onto the unit. Water can cause electrical shock or equipment damage.
- Drainage should be performed whenever moving the air conditioner (see page 14). If any water remains in the tank, it may spill out while being moved.
- To ensure proper drainage, the drainage hose must have no kinks and must not be elevated during dehumidification mode. If not, the drained water may spill out into the room.
- The temperature around the drainage hose must not be below freezing point when used. Drained water may freeze inside the hose, causing water inside the unit to overflow into the room.
- Do not block the exhaust air outlet with obstacles. Cooling performance may be reduced or stop completely.

- Provide a residual current device (ROD) in order to protect against electric shock in accordance with British Standard and Wiring Rules.
- Exposure to direct airflow for an extended period of time could be hazardous to your health. Do not expose occupants, pets, or plants to direct airflow for extended periods of time.
- Do not use this air conditioner for non-specified special purposes (e.g. preserving precision devices, food, pets, plants, and art objects). Usage in such a manner could harm such property.

1.4 Notes on operation

- Allow 3 minutes for the compressor to restart cooling.
If you turn the air conditioner off and immediately restart it, allow three minutes for the compressor to restart cooling. There is an electronic device in the unit that keeps the compressor turned off for three minutes for safety.
- In the event of a power failure during use, allow 3 minutes before restarting the unit. After power is reinstated, restart the air conditioner. If the power was off for less than three minutes, be sure to wait at least three minutes before restarting the unit. If you restart the air conditioner within three minutes, a protective device in the unit may cause the compressor to shut off. This protective device will prevent cooling for about 5 minutes. Any previous settings will be cancelled and the unit will return to its initial settings.
- Low temperature operation: Is your unit freezing up? Freezing may occur when the unit is set close to 18 °C in low ambient temperature conditions, especially at night. In these conditions, a further temperature drop may cause the unit to freeze. Setting the unit to a higher temperature will prevent it from freezing.
- Dehumidification mode increases room temperature. The unit generates heat during dehumidification mode and the room temperature will rise. Warm air

will be blown out from the Exhaust air outlet, but this is normal and does not indicate a problem with the unit.

- This air conditioner blows the warm air generated by the unit outside the room via the exhaust hose while in cool mode. Accordingly, the same amount of air as that blown out will enter the room from outside through any openings into the room.

To prevent injury to the user or other people and property damage, the following instructions must be followed. Incorrect operation due to ignoring instructions may cause harm or damage.

The seriousness is classified by the following indications:



WARNING!

This symbol indicates the possibility of death or serious injury.



CAUTION!

This symbol indicates the possibility of injury or damage to property.

Meanings of symbols used in this manual are shown below:



This symbol indicates never to do this.



This symbol indicates always do this.



WARNING!

warning	meaning
Plug in power plug properly	Otherwise, it may cause electric shock or fire due to excess heat generation
Do not operate or stop the unit by inserting or pulling out Die power plug	It may cause electric shock or fire due to heat generation
Do not damage or use an unspecified power cord	It may cause electric shock or fire. If the power cord is damaged, it must be replaced by the manufacturer or an authorised service centre or a similarly qualified person in order to avoid a hazard
Do not modify power cord length or share the outlet with other appliances	It may cause electric shock or fire due to heat generation
Do not operate with wet hands or in damp environment	It may cause electric shock
Do not direct airflow at room occupants	This could harm your health
Always ensure effective earthing	Incorrect earthing may cause electric shock
Do not allow water to run into electric parts	It may cause failure of unit or electric shock
Always install circuit breaker and a dedicated power circuit	Incorrect installation may cause fire and electric shock
Unplug the unit if strange sounds, smell, or smoke comes from it	It may cause fire and electric shock
Do not use the socket if it is loose or damaged	It may cause fire and electric shock
Do not open the unit during operation	It may cause fire and electric shock
Keep firearms away	It may cause fire
Do not use the power cord close to heating appliances	It may cause fire and electric shock
Do not use the power cord near flammable gas or combustibles, such as gasoline, benzene, thinner, etc.	It may cause an explosion or fire
Ventilate room before operating air conditioner if there is a gas leakage from another appliance	It may cause explosion, fire and burns
Do not disassemble or modify unit	It may cause failure and electric shock

CAUTION!

caution	meaning
When the air filter is to be removed, do not touch the metal parts of the unit	It may cause an injury
Do not clean the air conditioner with water	Water may enter the unit and degrade the insulation. It may cause an electric shock
Ventilate the room well when used together with a stove, etc.	An oxygen shortage may occur
When the unit is to be cleaned, switch off, and turn off the circuit breaker	Do not clean unit when power is on as it may cause fire and electric shock, it may cause an injury
Do not place a pet or house plant where it will be exposed to direct air flow	This could injure the pet or plant
Do not use for special purposes	Do not use this air conditioner to preserve precision devices, food, pets, plants, and art objects. It may cause deterioration of quality, etc.
Stop operation and close the window in storm or cyclone	Operation with windows opened may cause wetting of indoor and soaking of household furniture
Hold the plug by the head of the power plug when taking it out	It may cause electric shock and damage
Turn off the main power switch when not using the unit for a long time	It may cause failure of product or fire
Do not place obstacles around air-inlets or inside of air-outlet	It may cause failure of appliance or accident
Always insert the filters securely. Clean filter once every two weeks	Operation without filters may cause failure
Do not use strong detergent such as wax or thinner - use a soft cloth	Appearance may be deteriorated due to change of product colour or scratching of its surface
Do not place heavy object on the power cord and ensure that the cord is not compressed	There is danger of fire or electric shock
Do not drink water drained from air conditioner	It contains contaminants and could make you sick
Use caution when unpacking and installing	Sharp edges could cause injury
If water enters the unit, turn the unit off at the power outlet and switch off the circuit breaker. Isolate supply by taking the power-plug out and contact a qualified service technician	It could cause electric shock and damage

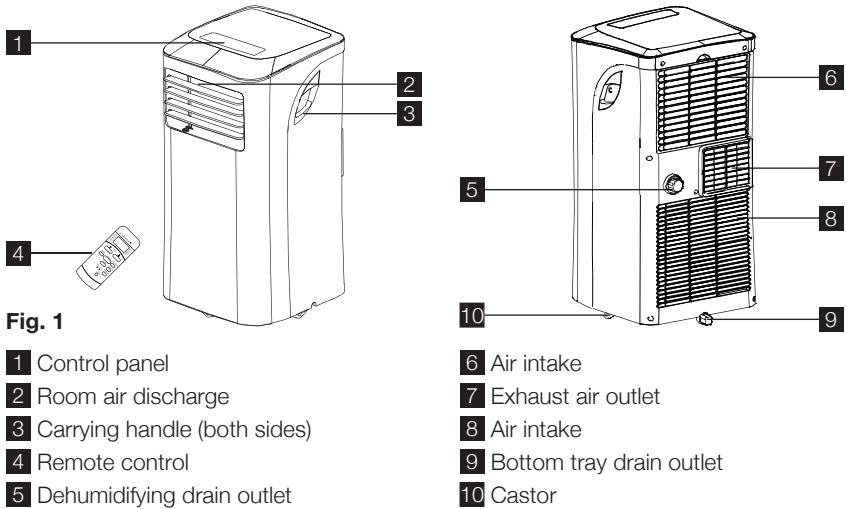
2. UNIT DESCRIPTION



3. ACCESSORIES INCLUDED











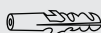

	PARTS	PARTS NAME:	QUANTITY:
1		Exhaust hose	1 pcs
2		Unit/ Exhaust Adaptor A	1 pcs
3		Wall adaptor (for permanent duct mounting)	1 pcs
4		Wall plug	4 pcs
5		SCREWS	4 pcs
6		Remote Control	1 pcs
7		Battery	2 pcs
8		Window/ Exhaust Adaptor B (Optional for some models)	1 pcs
9		Window Slider (Optional for some models)	1 pcs
10		Foam seal (Optional for some models)	3 pcs
11		1/2" Screw (Optional for some models)	4 pcs
12		3/4" Screw (Optional for some models)	2 pcs
13		1/2" Hex Head Cap Screw (Optional for some models)	2 pcs
14		Safety Lock (Optional for some models)	1 pcs

Fig. 2

- Check all the accessories are included in the package and please refer to the installation instructions for their usage.

4. INSTALLATION INSTRUCTIONS

4.1 Exhausting hot air window discharge

In the COOLING Mode the appliance must be placed close to a window or opening so that the warm exhaust air can be ducted outside. First position unit on a flat floor and make sure there's a minimum of 30.5cm clearance around the unit, and is within the vicinity of a single circuit outlet power source.

1. Take the hose out from the packaging. (Fig.3).

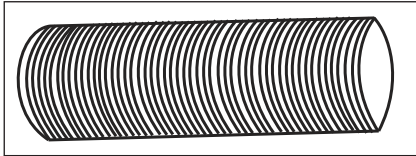

Fig. 3

2. Extend either side of the hose (Fig. 4) and screw the hose to adaptor A (Fig 5).

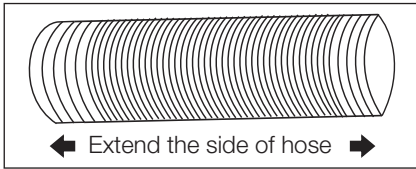

Fig. 4

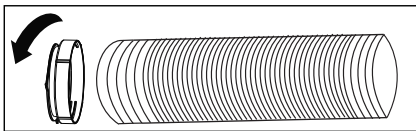

Fig. 5

3. Extend the other side of the hose and screw it to adaptor B (Fig. 6).

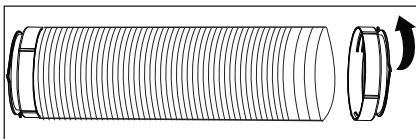

Fig. 6

4. Slide the assembly onto unit (Fig. 7).

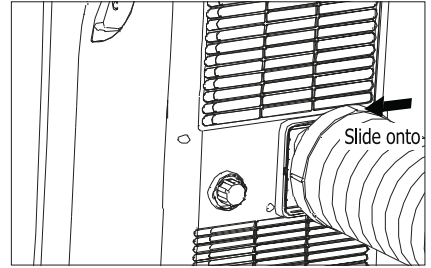

Fig. 7

5. Affix the adaptor B into the window slider kit and seal. (Fig. 8 & 9)

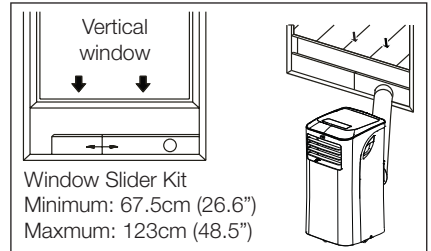

Fig. 8

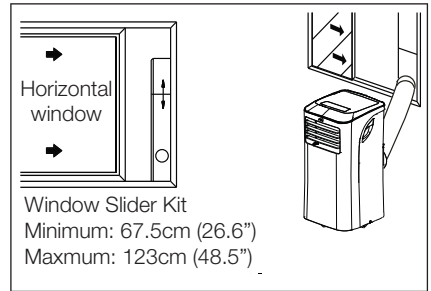

Fig. 9

4.2 WALL DISCHARGE

Mount wall adaptor directly over correctly installed duct to outside. (This usually includes aluminum wall ducting & an outside cover. See your hardware specialist for correct installation.) Use wall plugs & screws to secure. (Fig. 10) Attach hose duct to wall adaptor.

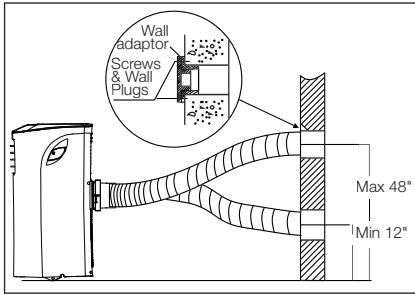

Fig. 10

The hose can be extended from its original length of 38.1cm up to 139.7cm, but it is the best to keep the length to minimum required. Also make sure that the hose does not have any sharp bends or sags. (Fig. 11)

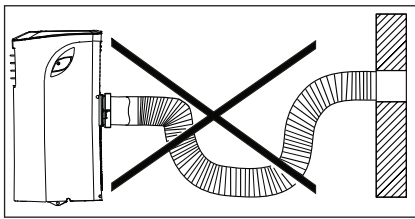

Fig. 11

4.3 Installation in a double-hung sash window

1. Cut the foam seals(adhesive type) to the proper lengths and attach them to the window and stool. (Fig. 12)

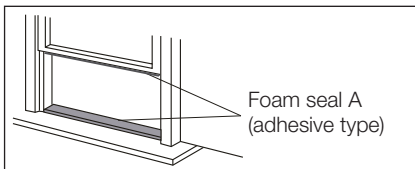

Fig. 12

2. Open the window sash and place the window slider kit on the window stool (Fig. 13). Attach the window slider kit to the window stool. Adjust the length of the window slider kit according to the width of window. Screw down the

two screws on the window slider kit. See Fig.13. Cut the adjustable window slider kit if the width of window is less than 26.6 inches (Fig. 14).

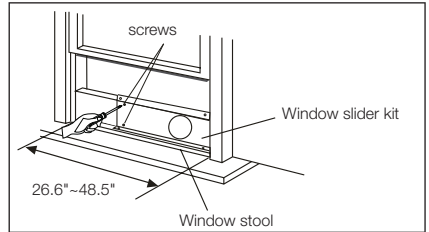

Fig. 13

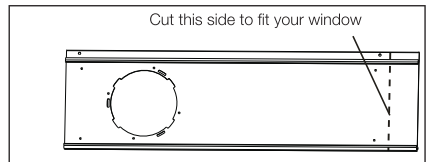

Fig. 14

3. Close the window sash securely against the window slider kit. (Fig. 15)
4. Drive two 1/2" screws to secure the window slider kit to the window sash. (Fig. 15)
5. Secure the window slider kit to the window stool (Fig. 15):
 - A: For wooden windows: Use 3/4" screws for securing.
 - B: For Vinyl-Clad windows: Use 1/2" hex head cap screws for securing.

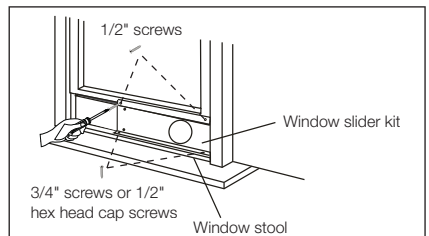

Fig. 15

6. To secure lower sash in place, attach right angle sash lock with 1/2" (12.7mm) screw as shown (Fig. 16).

NOTE: It is difficult to lock the windows with the sash lock for Vinyl-Clad windows, so you can use lock by window itself.

7. Cut the foam seal to an appropriate length and seal the open gap between the top window sash and outer window sash, as shown in Fig.17.

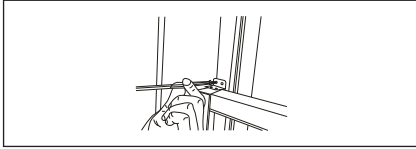

Fig. 16

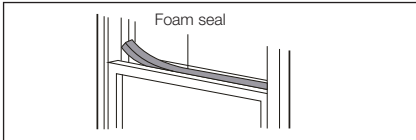

Fig. 17

4.4 Installation in a sliding sash window

1. Cut the foam seals (adhesive type) to the proper lengths and attach them to the window frame. See Fig.18.

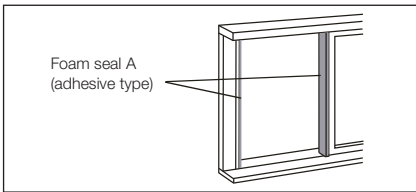

Fig. 18

2. Open the window sash and place the window slider kit on the window stool. See Fig.19. Attach the window slider kit to the window stool. Adjust the length of the window slider kit according to the height of window. Screw down the two screws on the window slider kit. See Fig.19. Cut the adjustable window slider kit if the height of window is less than 26.6 inches (Fig. 14).

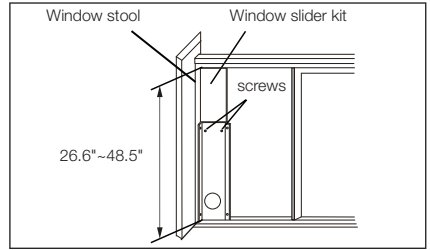

Fig. 19

3. Close the sliding sash securely against the window slider kit. (Fig. 20)
4. Drive two 1/2" screws to secure the window slider kit to the window sash. (Fig. 20)
5. Drive two 3/4" screws to secure the window slider kit to the window stool. (Fig. 20)

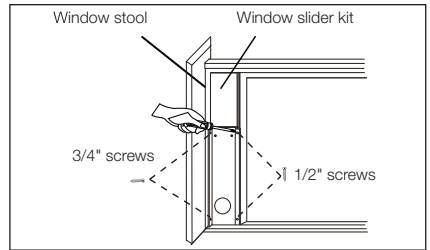

Fig. 20

6. Cut the foam seal to an appropriate length and seal the open gap between the sliding sash and outer window sash, as shown in Fig.21.
7. To secure the sliding sash in place, attach right angle sash lock with 1/2" (12.7mm) screw as shown (Fig.22).

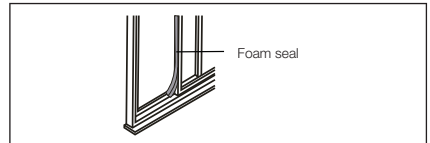

Fig. 21

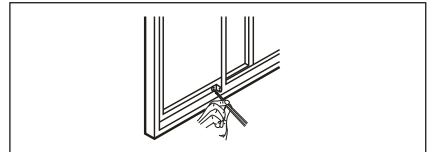

Fig. 22

5. AIR CONDITIONER FEATURES

CONTROL PANEL

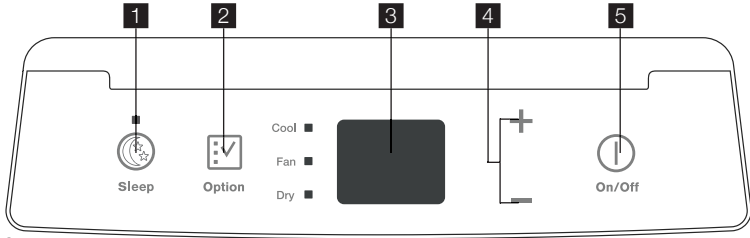

Fig. 23

1 Sleep button

Press this button to turn on or off the Sleep function.

2 Option button

Selects the appropriate operating mode. Each time you press the button, a mode is selected in a sequence that goes from COOL, FAN and DRY. The mode indicator light illuminates under the different mode setting.

3 Displays window

Display setting temperature or room temperature.

4 Temperature button

Used to adjust (increasing/decreasing) temperatures settings in 1°C/2°F (or 1°F) increments in a range of 17°C/62°F to 30°C/88°F (or 86°F).

5 On/Off button

Press once to turn unit on, press again to turn unit off.

REMOTE CONTROL

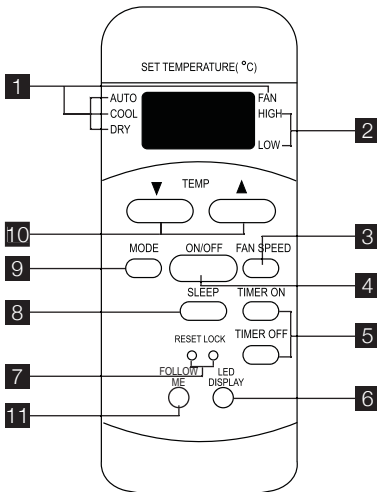

Fig. 24

1 Mode indication

2 Fan speed indication

3 Fan speed selector

4 On/off button

5 Timer buttons

6 Led display button

7 Reset + lock pin buttons

8 Sleep button

9 Mode selector

10 Temperature control buttons

11 Follow me button (optional for some model)

Battery Size: AAA

WARNING!

Do not mix old and new batteries.
Do not mix alkaline standard (carbon-zinc), or rechargeable (nickel-cadmium) batteries.

NOTE: The RESET button is depressed when you want to return to the initial factory settings. The LOCK button is depressed to lock the keypad so the settings cannot be changed. The key symbol will appear in the display of the remote control, depress the LOCK button again to release. Use a small pin to depress these buttons.

6. OPERATING INSTRUCTIONS

NOTE:

Some of the following feature can only be activated by remote control.

COOLING MODE:

In this mode the exhaust adaptor hose MUST be used.

1. Press the OPTION button until the "Cool" indicator lights.
2. Press the up and down temp buttons for desired setting.
3. Press the FAN button on the remote control for desired fan speed. (Fan speed setting can only be change by remote control)

DRY MODE:

In this mode you do not need to use the exhaust adaptor hose, BUT the water collected must be discharged. See Drainage Section.

1. Press the OPTION button until the "Dry" indicator lights.
2. The fan will run at low speed and the display will show the room temperature.
3. Keep doors & windows closed for best effect.

AUTO MODE:

Always have the exhaust hose attached in this mode.

AUTO mode can noly be activated by using remote control.

When you set the air conditioner in AUTO mode, it will automatically select cooling, or fan only operation depending on what temperature you have selected and the room temperature. The air conditioner will control room temperature automatically round the temperature point set by you.

Under AUTO mode, you can not select the fan speed and the Cool indicator on the unit will lighte.

FAN MODE:

In this mode there is no need to use the exhaust hose or drainage hose. However, if you require stale or

smokey air to be removed from the room, hook up the duct accessories as described in the "EXHAUSTING HOT AIR" section.

1. Press the OPTION button until the "Fan" indicator lights.
2. Press the FAN button on the remote control to choose the desired fan speed.
3. The fan will run at the selected speed and the display will show the room temperature.

TIMER OPERATION:

You can set both delay stop and delay start while unit is in ON position or OFF position.

To activate the timer off setting, first press TIMER OFF button on the remote control once to go to delay stop setting, then tap or hold the TIMER OFF button to change delay stop timer at 0.5 hour increments up to 10 hours, then at 1 hour increments up to 24 hours, until the desired setting is reached. After 3 seconds, the remote control will send the setting to the unit and activate timer off setting.

To activate the timer on setting, press TIME ON button to activate the Auto-on time setting. Each press will increase the time setting in 30 minutes increments, up to 10 hours, then at 1 hour increments up to 24 hours.

To cancel the Auto-on time setting, just press the button until the time setting is 0.0.

After the timer on/off function is set, a dot will illuminate. Shown as below:



Fig. 25

SLEEP OPERATION:

In this mode the selected temperature will increase by 1 °C 30 minutes after the mode is selected. The temperature will then increase by another 1 °C after an additional 30 minutes. This new temperature will be maintained for 7 hours before it returns to the originally selected temperature. This ends the “Sleep” mode and the unit will continue to operate as originally programmed. The “Sleep” mode program can be cancelled at any time during operation by again pressing the “Sleep” button.

Note: This feature is unavailable under FAN or DRY modes.

FOLLOW ME FEATURE: (optional for some model)

Push this button to initiate the Follow Me function, the remote controller begins to detect the actual temperature at its location. The remote controller will send this signal to the air conditioner every 3 minutes interval until press the Follow Me button again. The air conditioner will beep to indicate the Follow Me feature has ended if it does not receive the signal during any 7 minutes interval.

FAULT CODE:

If the display reads “E1”, the room temperature sensor has failed. Call for service.



If the display reads “E2”, the evaporator temperature sensor has failed. Call for service.



If the display reads “E4”, the display panel communication has failed. Call for Service.



If the display reads “P1”, bottom tray is full. Carefully move the unit to a drain location, remove the bottom drain plug and let the water drain away. Restart the machine until the “P1” symbol disappears. If error repeats, call for Service.

**DRAINAGE:**

During the dehumidifying mode, you will need a garden hose (sold separately) to drain the condensate from the unit. Remove the rubber stopper from the hose connector, then screw on a garden hose to the connector as shown on Fig.26.

The hose may then:

- A: Discharge into a drain that is lower than the unit.
- B: Be connected to a condensate pump (sold separately).

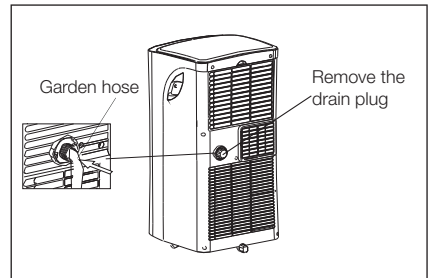
**Fig.26****Additional things you should know**

Now that you have mastered the operating procedure, here are more features in your control that you should become familiar with.

- The “Cool” circuit has an automatic 3 minute time delayed start if the unit is turned off and on quickly. This prevents overheating of the compressor and possible circuit breaker tripping. The fan will continue to run during this time.
- The control will maintain the set temperature within 1 °C, between 17 °C and 30 °C (62 °F and 86 °F).

- The control is capable of displaying temperature in degrees Fahrenheit or degrees Celsius. To convert from one to the other and back, press and hold the "TEMP" Up (**▲**) and Down (**▼**) buttons together for 3 seconds.
- After a power outage, the unit will memorize the last setting and return the unit to the same setting once power is restored.

- **POWER MANAGEMENT FEATURE:** When the ambient temperature reaches the setting temperature, after a period of time the unit will automatically switch to power management mode and the unit will be turned off. When the ambient temperature varies from the setting temperature, after a period of time the unit will automatically quit the power management mode and the unit will be turned on again.

7. CARE & CLEANING

Clean your air conditioner occasionally to keep it looking new. **Be sure to unplug the unit before cleaning to prevent shock or fire hazards.**

7.1 Air Filter Cleaning

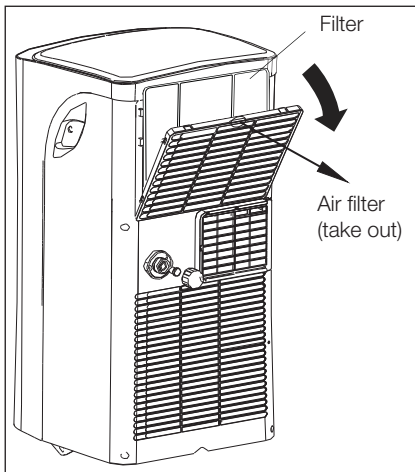

Fig.27

- This unit has a filter at the back of the unit. Grasp the upper panel tab and take off the filter which behind the grill of the back panel (Fig. 27).
- Wash the filter by using liquid dishwashing detergent and warm water.

Rinse filter thoroughly. Gently shake excess water from the filter. Be sure filter is thoroughly dry before replacing.

- Or, instead of washing you may vacuum the filter clean.

7.2 Cabinet Cleaning

- **Be sure to unplug the air conditioner to prevent shock or fire hazard.** The cabinet and front may be dusted with an oil-free cloth or washed with a cloth dampened in a solution of warm water and mild liquid dishwashing detergent. Rinse thoroughly and wipe dry.
- Never use harsh cleaners, wax or polish on the cabinet front.
- Be sure to wring excess water from the cloth before wiping around the controls. Excess water in or around the controls may cause damage to the air conditioner.

7.3 Winter Storage

- If you plan to store the appliance during the winter, cover it with plastic or return it to its carton.
- For the model which with accessory of storage cover, use it directly for the appliance storage.

8. BEFORE YOU CALL

Air conditioner will not operate.

- Wall plug disconnected. Push plug firmly into wall outlet.
- House fuse blown or circuit breaker tripped. Replace fuse with time delay type or reset circuit breaker.
- Control is OFF. Turn Control ON and set to desired setting.
- P1 appears in the display window. Drain water as described in Drainage Section.
- Room Temperature lower than the set temperature (Cool Mode). Reset the temperature.

Air from unit does not feel cold enough.

- Room temperature below 16 °C (60 °F). Cooling may not occur until room temperature rises above 16 °C (60 °F).
- Reset to a lower temperature.
- Compressor shut-off by changing modes. Wait approximately 3 minutes and listen for compressor to restart when set in the COOL mode.

Air conditioner cooling, but room is too warm - NO ice forming on cooling coil behind decorative front.

- Outdoor temperature below 16 °C (60 °F). To defrost the coil, set FAN ONLY mode.
- Air filter may be dirty. Clean filter. Refer to Care and Cleaning section. To defrost, set to FAN ONLY mode.
- Temperature is set too low for nighttime cooling. To defrost the coil, set to FAN ONLY mode. Then, set temperature to a higher setting.
- Exhaust duct not connected or blocked. See EXHAUSTING HOT AIR Section.

Air conditioner cooling, but room is too warm - ice forming on cooling coil behind decorative front

- Dirty air filter - air restricted. Clean air filter. Refer to Care and Cleaning section.
- Temperature is set too high. Set temperature to a lower setting.
- Air directional louvers positioned improperly. Position louvers for better air distribution.
- Front of unit is blocked by drapes, blinds, furniture, etc. - restricts air distribution. Clear blockage in front of unit.
- Doors, windows, registers, etc. open - cool air escapes. Close doors, windows, registers, etc.
- Unit recently turned on in hot room. Allow additional time to remove "stored heat" from walls, ceiling, floor and furniture.

Air conditioner turns on and off rapidly.

- Dirty air filter - air restricted. Clean air filter.
- Outside temperature extremely hot. Set FAN speed to a faster setting to bring air through cooling coils more frequently.

Noise when unit is cooling.

- Air movement sound. This is normal. If too loud, set to lower FAN setting.
- Vibration from uneven floor. Move or support appliance correctly on even surface.

Room too cold.

- Set temperature too low. Increase set temperature.

9. ENVIRONMENT CONCERNS

Information on disposal for users

- If you wish to discard this product, please contact your local authorities and ask for the correct method of disposal.
- This air conditioner uses R410A refrigerant.

 The battery supplied with this Pb product contains traces of Lead.

For EU: The crossed-out wheeled bin implies that used batteries should not be put to the general household waste! There is a separate collection system for used batteries, to allow proper treatment and recycling in accordance with legislation. Please contact your local authority for details on the collection and recycling schemes.

For Switzerland: The used battery is to be returned to the selling point.

For other non-EU countries: Please contact your local authority for correct method of disposal of the used battery.

- Battery, including those which is heavy metal-free, should not be disposed of with household waste. Please dispose of used battery in an environmentally sound manner. Find out about the legal regulations which apply in your area.

TARTALOMJEGYZÉK

1. BIZTONSÁGI INFORMÁCIÓK	61
2. KÉSZÜLÉK LEÍRÁSA.....	67
3. MELLÉKELT TARTOZÉKOK	67
4. TELEPÍTÉSI UTASÍTÁSOK.....	68
5. A LÉGKONDITIONÁLÓ JELLEMZŐI	71
6. HASZNÁLATI ÚTMUTATÓ	72
7. TISZTÍTÁS ÉS KARBANTARTÁS	74
8. MIELŐTT A SZERVIZHEZ FORDULNA	75
9. KÖRNYEZETVÉDELMI TUDNIVALÓK	76

ÖNRE GONDOLUNK

Köszönjük, hogy Electrolux készüléket választott! Ez egy olyan termék, amely magában hordozza évtizedek szakmai tapasztalatát és innovációját. Rendkívüli tudását és stílusos megjelenését az Ön igényei ihlették. Ahányszor csak használja, teljes mértékben biztos lehet benne, hogy mindig kiváló eredményt ér el vele. Köszöntjük az Electrolux világában.

Látogassa meg a weboldalunkat:



ahol a használattal kapcsolatos tanácsokat, prospektusokat, hibaelhárítást és szervizinformációkat találhat:
www.electrolux.com



Amég kiválóbb szolgáltatásokért regisztrálja termékét:
www.electrolux.com/productregistration



Kiegészítők, segédanyagok és eredeti alkatrészek vásárlása a készülékhez:
www.electrolux.com/shop

VEVŐSZOLGÁLAT

Javasoljuk, hogy csak eredeti tartalékalkatrészeket használjon.

A szerviz felkeresésekor az alábbi információk szükségesek.

Ezek az információk az adattáblán olvashatók. Típus, Termékszám, Sorozatszám.



Figyelmeztetés - Biztonsági információk



Általános információk és tippek.



Környezetvédelmi információk.

A változtatások jogát fenntartjuk.

1. BIZTONSÁGI INFORMÁCIÓK

FIGYELEM!

- E készülék kialakítása nem olyan, hogy azt csökkent fizikai, értelmi vagy mentális képességű, illetve megfelelő tapasztalatok és ismeretek híján lévő személyek (beleértve a gyermekeket is) használhassák, hacsak a biztonságukért felelős személy nem biztosít számukra felügyeletet és útmutatást a készülék használatára vonatkozóan.
- Ügyeljen arra, hogy a gyerekek ne tudjanak játszhasználni a készülékkel.

A jelen kézikönyv az új légkondicionáló megfelelő használatával kapcsolatos információkat tartalmaz. Kérjük, a készülék használata előtt gondosan olvassa el a jelen kézikönyvet. A jelen kézikönyvet biztonságos és könnyen hozzáférhető helyen tárolja.

VIGYÁZAT!

- A készülék javítását vagy karbantartását bízza engedéllyel rendelkező szervizszakértőre.
- A készülék beszerelését bízza szakértőre.
- A légkondicionálót nem használhatják kisgyermek és cselekvőképtelen személyek felügyelet nélkül.
- Gondoskodni kell a kisgyermek felügyeletéről annak biztosítása érdekében, hogy ne játsszanak a légkondicionáló berendezéssel.
- A helyi önkormányzatok a légkondicionálók által kibocsátott maximálisan megengedett zajszintre vonatkozó szabályokkal rendelkeznek.
- Ha a hálózati kábelt ki kell cserélni, a cserét csak engedéllyel rendelkező személyzet végezheti el.
- A beszerelést az országos huzalozási szabványoknak megfelelően kizárólag engedéllyel rendelkező személyzet végezheti el (amennyiben szükséges ilyen feladat elvégzése). A helytelen bekötés túlmelegedést és tüzet okozhat.
- Ügyeljen rá, hogy a vízszintes zsaluk beállítása közben a ventilátor be ne kapja az ujját.

1.1 Fontos tudnivalók

1. Ne üzemeltesse a légkondicionálót levegőszűrő nélkül.
2. Ne üzemeltesse a készüléket bármilyen hőforrás vagy nyílt láng közelében.
3. Ne tegye ki a készüléket közvetlen napsugárzásnak.
4. A készüléket mindig álló helyzetben tárolja vagy mozgassa.

5. A használat során és közvetlenül a használat után soha ne takarja le a készüléket.
6. Amikor a vízszivattyú kifolyócsöve csatlakoztatva van, mindig győződjön meg róla, hogy a kifolyócső egy jól működő lefolyóhoz vezet-e.
7. A készülék tárolása előtt mindig engedje le a kondenzátumot.

1.2 A légkondicionáló használatakor szem előtt tartandó pontok

VIGYÁZAT!

Használatra vonatkozó figyelmeztetések

- Ne módosítsa a készülék semelyik részét.
- Ne dugjon be semmit a készülékbe.
- Győződjön meg róla, hogy az elektromos hálózat megfelelő névleges feszültségértékkel rendelkezik-e. Kizárólag 220V - 240V, 50 Hz, 10 A elektromos hálózatot használjon. A helytelen névleges feszültséggel rendelkező hálózat használata a készülék sérülését vagy tüzet okozhat.
- Minden esetben megfelelő névleges értékkel rendelkező megszakítót vagy biztosítékot használjon. Semmilyen körülmények között ne használjon drótot, tűt vagy egyéb tárgyat a megfelelő biztosíték helyett.
- Rendellenesség (pl. égett szag) esetén azonnal kapcsolja ki a készüléket, majd válassza le az elektromos hálózatról.

VIGYÁZAT!

A hálózati tápkábelre vonatkozó figyelmeztetés

- Ezt a tápdugót csak megfelelő fali aljzathoz csatlakoztassa. Ne csatlakoztassa hosszabbítóhoz.
- Határozottan dugja be a tápdugót a konnektorba, majd győződjön meg róla, hogy nem laza-e.
- Ne húzza, deformálja vagy módosítsa a tápkábelt, illetve ne merítse vízbe azt. A tápkábel meghúzása vagy helytelen használata a készülék sérülését vagy áramütést okozhat.
- Ha a tápkábel megsérült, a veszély elkerülése érdekében azt a gyártónak vagy megbízott szervizképviselőjének, vagy egy hasonlóan szakképzett személynek kell kicserélnie. Kizárólag a gyártó által meghatározott tápkábelt használjon cserealkatrészként.

- A készüléket földelni kell. A készülék földelt vezetékkel van felszerelve. A készüléket megfelelően beszerelt és földelt konnektorba kell csatlakoztatni.

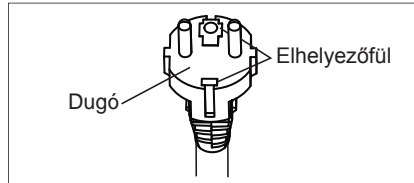

- A készülék egy földelt villához csatlakozó földelt vezetékét tartalmazó tápkábellel rendelkezik. A készüléket megfelelően beszerelt és földelt konnektorba kell csatlakoztatni. Semmilyen körülmények között ne vágja le vagy távolítsa el a földelő villát a tápdugóról.

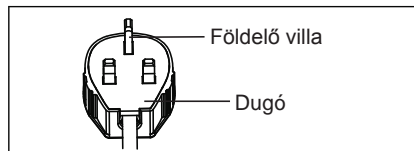

(kizárólag az Egyesült Királyság esetén)

1.3 Használati óvintézkedések

- A használat során rendszeresen szellőztessen, különösen akkor, ha a légkondicionáló mellett gázkészülékeket is használ.
- A karbantartás és tisztítás előtt ne felejtse el lekapcsolni a készüléket és kihúzni a tápkábelt a konnektorból.
- Ne fröcsköljön vagy öntsön vizet közvetlenül a készülékre. A víz áramütést vagy a berendezés károsodását okozhatja.
- A légkondicionáló mozgatasakor le kell ereszteni a benne lévő vizet (lásd a 14. oldalt). Ha a víz a tartályban marad, a mozgatas közben kilöttyenhet.
- A megfelelő leeresztés biztosítása érdekében a leeresztő tömlő nem lehet megcsavarodva, illetve nem lehet felemelve a páratlanítás mód használata során. Ellenkező esetben a leeresztett víz a szobába folyhat.
- Használat során a leeresztő tömlő hőmérséklete nem lehet a fagypont alatt. A leeresztett víz belefagyhat a tömlőbe, melynek hatására víz gyűlhet össze a berendezésben, ami kifolyhat.
- Ne takarja le a levegőkimenetet. Ebben az esetben a hűtési teljesítmény lecsökkenhet vagy a hűtés teljesen megszűnhet.

- A brit szabványoknak és huzalozási szabályoknak megfelelően az áramütés elkerülése érdekében használjon áram-védőkapcsolót (Fi-relét).
- Ha huzamosabb ideig közvetlen légáramlatnak van kitéve, az káros lehet az egészségére. Ne tegye ki az embereket, a háziállatokat vagy a növényeket hosszú ideig a közvetlen légáramlatnak.
- Ne használja a légkondicionálót speciális célokra (pl. precíziós berendezések, élelmiszerek, állatok, növények és szépművészeti tárgyak konzerválására). Az ilyen módon történő felhasználást anyagi kárt okozhat.

1.4 Működtetéssel kapcsolatos megjegyzések

- Várjon 3 percig, míg a kompresszor ismét elkezd a hűtést.

Amennyiben kikapcsolja a légkondicionálót, majd azonnal visszakapcsolja azt, adjon 3 percet a kompresszornak, míg újratekéri a hűtést. A készülék egy olyan elektronikus berendezéssel rendelkezik, ami a biztonság érdekében három percig nem engedí visszkapcsolni a kompresszort.

- Amennyiben a használat során áramszünet történik, várjon 3 percet a készülék újraindítása előtt. Az áram helyreállítását követően indítsa újra a légkondicionálót. Amennyiben az áramszünet három percnél rövidebb ideig tartott, ne felejtse el legalább három percet várni a készülék újraindítása előtt. Amennyiben három percen belül indítja újra a légkondicionálót, a készülékben lévő védőberendezés megakadályozhatja a kompresszor lekapcsolását. Ez a védőberendezés, kb. 5 percre akadályozza meg a hűtést. Ebben az esetben minden korábbi beállítás törölődik, a készülék pedig visszaáll a gyári alapbeállításokra.
- Alacsony hőmérsékleten történő használat: A készüléke befagy és nem működik? A befagyás abban az esetben következhet be, amikor alacsony környezeti hőmérséklet esetén 18 °C körüli értékre állítja a hőmérsékletet, különösen éjszaka. Ebben az esetben a további hőmérsékletesés a készülék befagyását okozza. Magasabb hőmérséklet beállítása esetén elkerülhető a befagyás.

- A páramentesítés üzemmód növeli a szoba hőmérsékletét. A készülék hőt termel a páramentesítés során, melynek hatására a szoba hőmérséklete megemelkedik. A készülék meleg levegőt fúj ki a levegőkimeneten, de ez teljesen normális jelenség és nem utal a készülék meghibásodására.
- A hűtés módban ez a készülék a maga által generált meleg levegőt fújja ki a szobából a kivezető csövön keresztül. Ennek megfelelően a kifújt levegővel megegyező mennyiségű levegő áramlik be a szobába annak nyílásain keresztül.

Ha meg akarja védeni a felhasználót vagy más embereket a sérüléstől vagy a vagyon kártól, tartsa be az alábbi utasításokat. Az utasítások figyelmen kívül hagyásából eredő nem rendeltetésszerű üzemeltetés sérülésekhez és károkhoz vezethet.

Az utasítások fontosságát a következő jelzések szerint osztályozzuk:



FIGYELEM!

Ez a szimbólum életveszélyre vagy súlyos sérülésveszélyre hívja fel a figyelmet.



VIGYÁZAT!

Ez a szimbólum a személyi sérülés vagy anyagi kár lehetőségére hívja fel a figyelmet.

Az útmutatóban található szimbólumok jelentései alább láthatóak:



Ez a szimbólum azt jelzi, hogy soha ne tegye ezt.



Ez a szimbólum azt jelzi, hogy mindig így tegyen.

**FIGYELEM!**

Figyelmeztetés	Magyarázat
Megfelelően dugja be a dugót a konnektorba	Ellenkező esetben áramütést vagy a túlzott mértékű hőtermelés miatt tüzet okozhat
Ne üzemeltesse vagy állítsa le a készüléket a tápdugó bedugásával vagy kihúzásával	A hőtermelés miatt áramütés érheti, vagy tűz üthet ki
Ne használjon sérült vagy ismeretlen eredetű villanyvezetékét	Ez áramütést vagy tüzet okozhat. Ha a hálózati kábel megsérül, azt a gyártónak, a gyártó márkaszervizének vagy más hasonlóan képzett személynek ki kell cserélnie, ezzel elkerülve a vészhelyzeteket
Ne változtassa meg a villanyvezeték hosszát, illetve ne csatlakoztasson más készüléket is ebbe a konnektorba	A hőtermelés miatt áramütés érheti, vagy tűz üthet ki
Ne üzemeltesse a készüléket nedves kézzel vagy nedves környezetben	mert áramütés érheti
Ne irányítsa levegőáramlatot közvetlenül a szobában tartózkodó személyekre	Ez egészségkárosodást okozhat
Mindig gondoskodjon a hatékony földelésről	A nem megfelelő földelés áramütést okozhat
Ne hagyja, hogy víz folyjon az elektromos alkatrészekre	Ez a készülék meghibásodását vagy áramütést okozhat
Mindig telepítsen árammegszakítót és csak erre a célra szolgáló áramkört	A helytelen üzembe helyezés tüzet vagy áramütést okozhat
Húzza ki a készüléket, amennyiben furcsa hangot hall, illetve szag vagy füst árad a készülékből.	Ilyenkor tűz üthet ki, vagy áramütés érheti
Ne használja az aljzatot, ha meglazult vagy sérült	Ilyenkor tűz üthet ki, vagy áramütés érheti
Üzemelés közben ne nyissa ki a készüléket	Ilyenkor tűz üthet ki, vagy áramütés érheti
Tartsa távol lőfegyverektől	A lőfegyverek tüzet okozhatnak
Ne használja fűtőberendezések közelében a villanyvezetékét	Ilyenkor tűz üthet ki, vagy áramütés érheti
Ne használja a tápkábelt gyúlékony gáz vagy gyúlékony anyagok, például benzin, hígító stb. közelében.	Ez robbanást vagy tüzet okozhat
A klímaberendezés használata előtt szellőztesse ki a szobát, ha egy másik berendezésből gáz szívárog ki	Ez robbanást, tüzet vagy égési sérüléseket okozhat
Ne szerelje szét vagy változtassa meg a készüléket	mert ettől tűz üthet ki, vagy áramütés érheti



VIGYÁZAT!

Vigyázat	Magyarázat
A légszűrő levételekor ne érjen hozzá a készülék fémrészeihez	mert megsérülhet
Ne használjon vizet a klímaberendezés tisztításához	A víz behatolhat a berendezésbe, és tönkretelheti a szigetelést. Továbbá áramütést is előidézhet
Ha a klímaberendezést pl. tűzhellyel együtt használják, alaposan szellőztessék ki a szobát.	Ellenkező esetben oxigénhiány léphet fel
A készüléket - majd az árammegszakítót - tisztítás előtt ki kell kapcsolni	Ne lásson neki a készülék tisztításának bekapcsolt állapotban, mert ez tüzet, áramütést vagy sérülést okozhat
Ne tegyen háziállatot vagy szobanövényt olyan helyre, ahol közvetlenül éri a légáram	mert az állat vagy a növény esetleg megszinyli ezt
Ne használja különleges célokra	Ne használja a légkondicionálót precíziós berendezések, élelmiszerek, állatok, növények és szépművészeti tárgyak konzerválására. Ez minőségromlást stb. idézhet elő
Vihar vagy ciklon kapcsolja ki a készüléket, és zárja be az ablakot	A nyitott ablakokkal végzett üzemeltetés a lakáson belül nedves légműködést idézhet elő, és átázthatja az otthoni bútorokat
A dugót a fejénél fogva húzza ki a hálózati konnektorból	Ez áramütést vagy a készülék sérülését okozhatja
Ha hosszú ideig nem használja a készüléket, kapcsolja le a főkapcsolót	különben meghibásodhat a készülék, vagy tűz ütethet ki
Ne helyezzen akadályokat a levegőbemenetek köré vagy a levegőkimenet belsejébe	mert ettől meghibásodhat a készülék, vagy baleset következhet be
Mindig biztonságosan helyezze be a szűrőket. Kéthetente tisztítsa meg a szűrőt	A szűrő nélkül üzemeltetett készülék meghibásodhat
Ne használjon olyan erős mosószereket, például viaszt vagy a hígítót, továbbá puha ruhát használjon	A termék elszíneződése vagy felületének megkarcolódása miatt romolhat a készülék külső megjelenése
Ne helyezzen nehéz tárgyat a tápkábelre, és ügyeljen arra, hogy a vezeték ne nyomódjon össze	mert tűz ütethet ki, vagy áramütés érheti
Ne igya meg a klímaberendezésből leengedett vizet	mert az betegséget előidéző szennyezőanyagokat tartalmazhat
Óvatosan járjon el a készülék kicsomagolásakor és felszerelésekor	Az éles szélek sérülést okozhatnak
Ha víz kerül a készülékbe, a hálózati aljzatnál kapcsolja ki a készüléket és kapcsolja ki a megszakítót. A tápdugó kihúzásával válassza le a készüléket az áramforrásról, majd vegye fel a kapcsolatot egy képzett szerviztechnikussal	Ez áramütést vagy sérülést okozhat

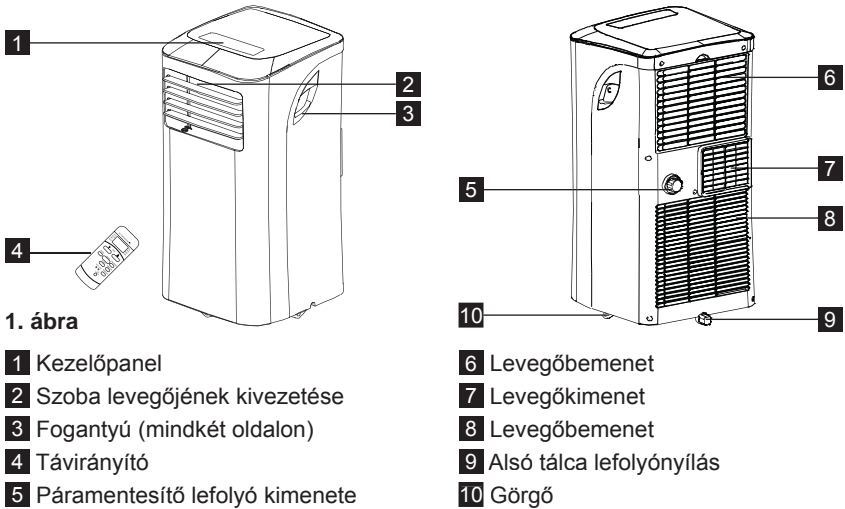
2. KÉSZÜLÉK LEÍRÁSA



3. MELLÉKELT TARTOZÉKOK

ALKATRÉ- SZEK	ALKATRÉSZEK NEVE:	MENNYI- SÉG:
1	 Kivezető cső	1 db
2	 Készülék/ Kivezető A adapter	1 db
3	 Fali adapter (végleges csőrögzítéshez)	1 db
4	 Tipli	4 db
5	 CSAVAROK	4 db
6	 Távirányító	1 db
7	 Elemek	2 db
8	 Készülék/ Kivezető B adapter (Bizonyos modellek esetén opcionális)	1 db
9	 Ablakcsúszka (Bizonyos modellek esetén opcionális)	1 db
10	 Hab szigetelés (Bizonyos modellek esetén opcionális)	3 db
11	 1/2"-os csavar (Bizonyos modellek esetén opcionális)	4 db
12	 3/4"-os csavar (Bizonyos modellek esetén opcionális)	2 db
13	 1/2"-os hatlapfejű csavar (Bizonyos modellek esetén opcionális)	2 db
14	 Biztonsági zár (Bizonyos modellek esetén opcionális)	1 db

2. ábra

- Ellenőrizze, hogy a csomag az összes tartozékot tartalmazza-e. A tartozékok használatával kapcsolatos információkért tekintse meg a használati útmutatót.

4. TELEPÍTÉSI UTASÍTÁSOK

4.1 Kimenő forró levegő ablakon át történő kivezetése

A HŰTÉS üzemmódban a készüléket egy ablakhoz vagy nyíláshoz közel kell helyezni, hogy a meleg levegő könnyen kivezethető legyen. Első lépésként helyezze a készüléket egy vízszintes felületre, majd biztosítsa, hogy legalább 30,5 cm szabad hely legyen a készülék körül, illetve mindenképp legyen elérhető távolságban egy külön áramkörön lévő konnektor.

1. Vegye ki a csövet a csomagolásból. (3. ábra).

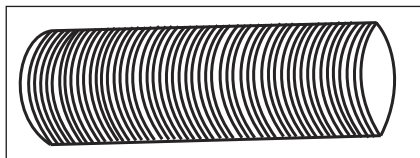

3. ábra

2. Húzza ki a cső mindkét végét (4. ábra), majd csavarozza a csövet az A adapterre (5. ábra).



4. ábra

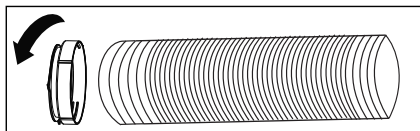

5. ábra

3. Húzza ki a cső másik végét, majd csavarozza a B adapterhez (6. ábra).

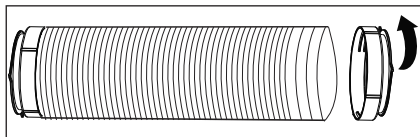

6. ábra

4. Csúsztassa a szerelvényt a készülékre (7. ábra).

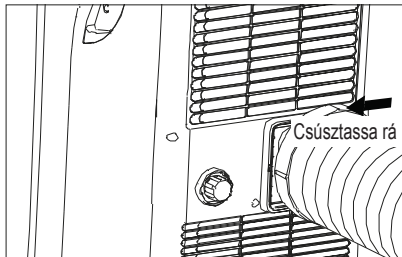

7. ábra

5. Rögzítse a B adaptert az ablakcsúszka készlethez, majd szigetelje azt. (8. és 9. ábra)

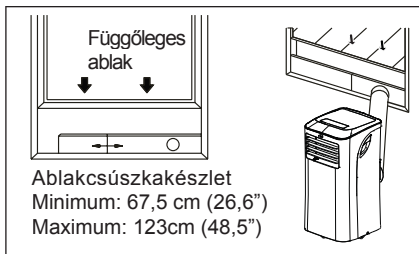

8. ábra

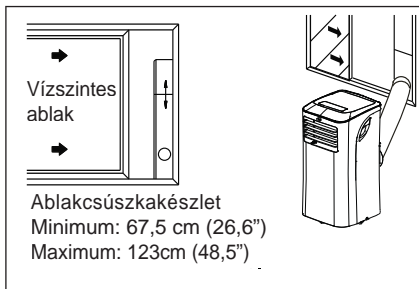

9. ábra

4.2 FALI KIFOLYÓ

Rögzítse a fali adaptert közvetlenül a megfelelően beszerelt, kifelé vezető csőre. (Ez általában egy alumínium fali csőből és egy külső burkolatból áll. A megfelelő beszerelés érdekében forduljon egy rögzítőelemekkel foglalkozó szakemberhez.) A rögzítéshez használja a tipliket és a csavarokat. (10. ábra) Csatlakoztassa a csövet a fali adapterhez.

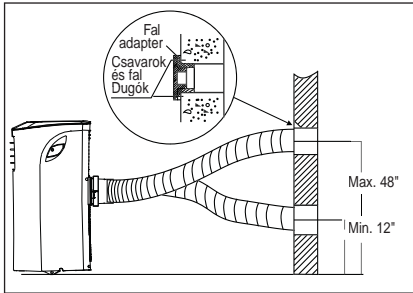

10. ábra

A cső az eredeti 38,1 cm-es hosszáról akár 139,7 cm-es hosszra is kihúzható, de a legjobb megoldás, ha mindig a legkisebb szükséges hosszt használja. Ezen felül biztosítsa, hogy a cső ne legyen élesen meghajolva, illetve középen ne lógjon le. (11)

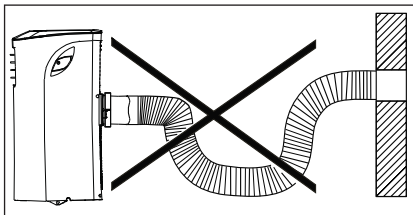

11. ábra

4.3 Dupla feltolható ablakba történő beszerelés

1. Vágja le a megfelelő hosszra a hab szigetelést (ragasztószalag), majd helyezze fel őket az ablakra és a párkányra. (12)

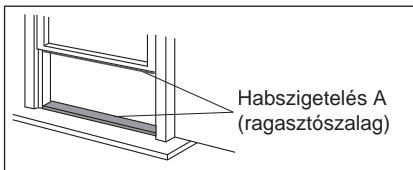

12. ábra

2. Nyissa ki a tolóablakot, majd helyezze az ablakcsúszka készletet az ablakpárkányra (14. ábra). Csatlakoztassa az ablakcsúszka készletet az ablakpárkányhoz. Az ablak szélességének megfelelően állítsa be az ablakcsúszka készlet

hosszát. Csavarja be az ablakcsúszka készleten lévő kettő csavart. Lásd 13. ábra. Amennyiben az ablak szélessége kisebb, mint 26,6 hüvelyk, vágja le az állítható ablakcsúszka készletet (14. ábra).

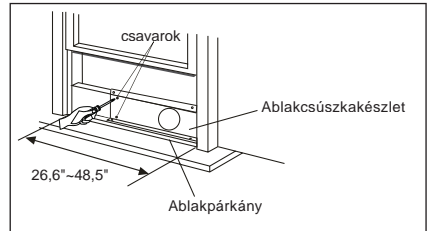

13. ábra

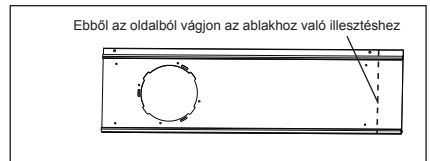

14. ábra

3. Szorosan tolja neki a tolóablak egyik felét az ablakcsúszka készletnek. (15)
4. Két 1/2"-os csavar behajtásával rögzítse az ablakcsúszka készletet a tolóablakhoz. (15)
5. Rögzítse az ablakcsúszka készletet az ablakpárkányhoz (15. ábra):
 - A: Fa ablakok esetén: A rögzítéshez 3/4"-os csavarokat használjon.
 - B: Műanyag ablakok esetén: A rögzítéshez 1/2"-os hatlapfejű csavarokat használjon.

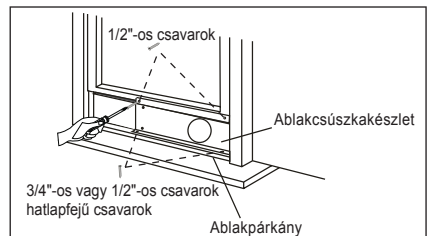

15. ábra

6. Az alsó ablak rögzítése érdekében egy 1/2"-os (12,7 mm-es) csavar segítségével rögzítse a derékszögű tolóablak tartóelemet (16. ábra).

MEGJEGYZÉS: Műanyag ablakok esetén a tartóelem segítségével nagyon nehéz az ablakokat rögzíteni, így az ablak saját zárját is használhatja.

- Vágja le a hab szigetelést a megfelelő hosszra, majd a 17. ábrán látható módon szigetelje le a felső ablaktábla és a külső ablak közti hézagot.



16. ábra

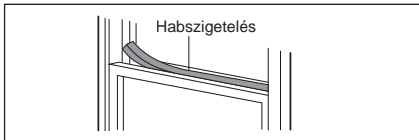

17. ábra

4.4 Tolóablakba történő beszerelés

- Vágja le a megfelelő hosszra a hab szigetelést (ragasztószalag), majd helyezze fel őket az ablakkeretre. Lásd 18. ábra.

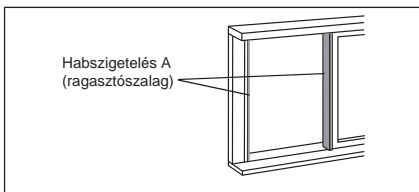

18. ábra

- Nyissa ki a tolóablakot, majd helyezze az ablakcsúszka készletet az ablakpárkányra. Lásd a 19. ábrát. Csatlakoztassa az ablakcsúszka készletet az ablakpárkányhoz. Az ablak magasságának megfelelően állítsa be az ablakcsúszka készlet hosszát. Csavarja be az ablakcsúszka készleten lévő kettő csavart. Lásd a 19. ábrát. Amennyiben az ablak magassága kisebb, mint 26,6 hüvelyk, vágja le az állítható ablakcsúszka készletet (14. ábra).

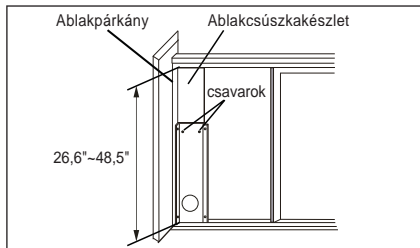

19. ábra

- Szorosan tolja neki a tolóablakot az ablakcsúszka készletnek. (20. ábra)
- Két 1/2"-os csavar behajtásával rögzítse az ablakcsúszka készletet a tolóablakhoz. (20. ábra)
- Két 3/4"-os csavar behajtásával rögzítse az ablakcsúszka készletet az ablakpárkányhoz. (20. ábra)

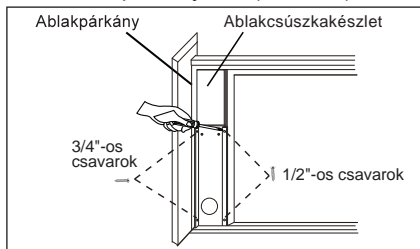

20. ábra

- Vágja le a hab szigetelést a megfelelő hosszra, majd a 21. ábrán látható módon szigetelje le a feltolható ablaktábla és a külső ablak közti hézagot.
- A feltolható ablak rögzítése érdekében a 2. ábrán látható módon, egy 1/2"-os (12,7 mm-es) csavar segítségével rögzítse a derékszögű tolóablak tartóelemet.

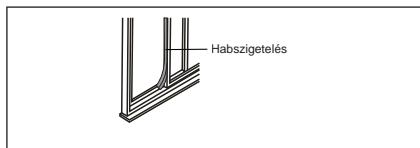

21. ábra

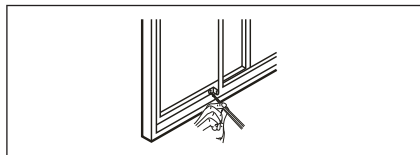

22. ábra

5. A LÉGKONDITIONÁLÓ JELLEMZŐI KEZELŐPANEL

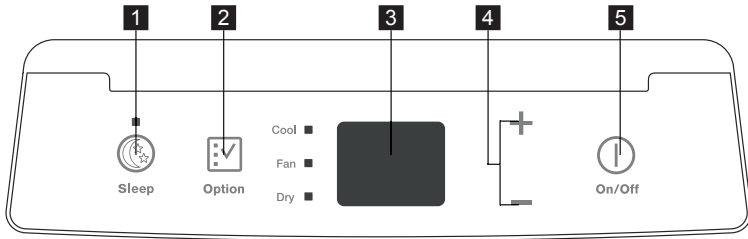

23. ábra

1 Sleep (Alvó üzemmód) gomb

Ezzel a gombbal kapcsolhatja be és ki az Alvó üzemmód funkciót.

2 Opciók gomb

A megfelelő üzemmód kiválasztása. A gomb minden megnyomásakor a következő sorrendben lépkedhet az üzemmódok között: COOL (HÜTÉS), FAN (VENTILÁTOR) és DRY (PÁRAMENTESÍTÉS). Az üzemmódjelző lámpa a különféle üzemmódok során világít.

3 Kijelző ablak

A beállított hőmérsékletet vagy a szobahőmérsékletet jeleníti meg.

4 Hőmérséklet gomb

A hőmérséklet 1°C/2°F (vagy 1°F) léptékben növelhető/csökkenthető a 17°C/62°F - 30°C/88°F (vagy 86°F) tartományban.

5 Be-Ki gomb

A gomb egyszeri megnyomásával kapcsolhatja be, míg az ismételt megnyomásával kapcsolhatja ki a készüléket.

TÁVIRÁNYÍTÓ

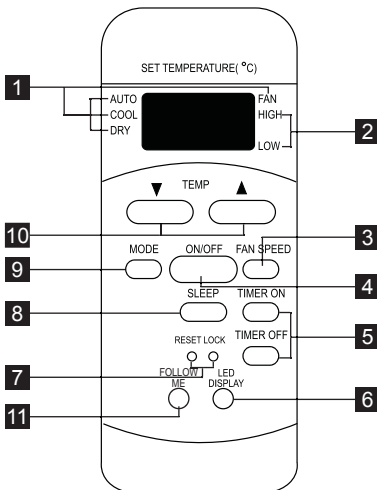

24. ábra

1 Üzemmód kijelzése

2 Ventilátorsebesség kijelzése

3 Ventilátorsebesség választógombja

4 Be/ki gomb

5 Időzítő gombok

6 LED kijelzés gomb

7 Visszaállítás + lezárás gombok (túvel benyomható gombok)

8 Sleep (Alvó üzemmód) gomb

9 Üzemmódválasztó

10 Hőmérséklet-szabályozó gombok

11 Kövess gomb (bizonyos modellek esetén opcionális)

Elem mérete: AAA

! FIGYELEM!

Ne használjon vegyesen régi és új elemeket. Ne használjon vegyesen standard alkáli (szén-cink) és újratölthető (nikkel-kadmium) elemeket.

MEGJEGYZÉS: A gyári alapbeállítások visszaállításához nyomja meg a RESET gombot. A LOCK gomb megnyomása lezárja a billentyűzetet, így a beállítások nem módosíthatók. Egy kulcs szimbólum jelenik meg a távirányító kijelzőjén. A lezárást a LOCK gomb ismételt megnyomásával oldhatja fel. Ezen gombok benyomásához használjon kisméretű tűt.

6. HASZNÁLATI ÚTMUTATÓ

MEGJEGYZÉS:

A következő funkciók némelyike csak a távirányítóval kapcsolható be.

HŰTÉS ÜZEMMÓD:

Ebben az üzemmódban a kivezető adaptercső használata KÖTELEZŐ.

1. Nyomja meg az OPTION gombot, amíg a „Cool” (Hűtés) jelzőlámpa világítani nem kezd.
2. A hőmérséklet-beállító fel és le gombok segítségével állítsa be a kívánt értéket.
3. A távirányító FAN gombja segítségével állítsa be a kívánt ventilátorsebességet. (A ventilátor sebessége csak a távirányító segítségével állítható be)

PÁRAMENTESÍTÉS MÓD:

Ebben az üzemmódban a kivezető adaptercső használata nem szükséges, DE az összegyűjtött vizet le kell eresztetni. Lásd a Vízleeresztés című fejezetet.

1. Nyomja meg az OPTION gombot, amíg a „Dry” jelzőlámpa világítani nem kezd.
2. A ventilátor alacsony sebességgel fog forogni, a kijelzőn pedig a szoba hőmérséklete jelenik meg.
3. A legjobb hatás érdekében az ajtókat és az ablakokat tartsa becsukva.

AUTO ÜZEMMÓD:

Ebben az üzemmódban a kivezető cső mindig legyen csatlakoztatva.

Az AUTO üzemmód csak a távirányító használatával kapcsolható be.

A klímaberendezés AUTO üzemmódjának a beállításakor a készülék automatikusan kiválasztja a hűtés vagy a csak ventilátor üzemmódot a megadott hőmérséklettől és a szoba hőmérsékletétől függően. A légkondicionáló automatikusan az Ön által beállított hőmérséklet körül tartja a szoba hőmérsékletét.

Az AUTO üzemmódban nem módosíthatja a ventilátorsebességet, a készüléken található Hűtés jelzőlámpa pedig folyamatosan világít.

VENTILÁTOR ÜZEMMÓD:

Ebben az üzemmódban nincs szükség a kivezető cső vagy a leeresztő tömlő használatára. Amennyiben azonban

el szeretné távolítani az elhasznált vagy dohos levegőt a szobából, a „FORRÓ LEVEGŐ ELVEZETÉSE” című fejezetben leírtaknak megfelelően csatlakoztassa a cső tartozékait.

1. Nyomja meg az OPTION gombot, amíg a „Fan” (Ventilátor) jelzőlámpa világítani nem kezd.
2. A kívánt ventilátorsebesség kiválasztása érdekében használja a távirányító FAN gombját.
3. A ventilátor a kiválasztott sebességgel fog forogni, a kijelzőn pedig a szoba hőmérséklete jelenik meg.

AZ IDŐZÍTŐ HASZNÁLATA:

Az időzített lekapcsolás és az időzített bekapcsolás idejét a készülék BE- és KIKAPCSOLT állapotában is beállíthatja.

Az időzített kikapcsolás beállításának aktiválásához első lépésként nyomja meg egyszer a távirányítón található TIMER OFF gombot, majd az időzített lekapcsolás időzítőjének 0,5 lépésközzel történő beállításához (max. 10 óra) érintse meg és tartsa lenyomva a TIMER OFF gombot. A 10 óra után az időzítő 1 órás lépésközzel növelhető akár 24 óráig. A távirányító 3 másodperc után küldi el a beállítást a készüléknek, ami ekkor aktiválja az időzített lekapcsolás beállítást.

Az időzített automatikus bekapcsolás beállításának aktiválásához nyomja meg a TIME ON gombot. A gomb minden egyes megnyomásával 30 perccel növelheti az értéket egészen 10 óráig, majd ezt követően 1 órás lépésközzel növelheti 24 óráig.

Az időzített automatikus bekapcsolás törlesztéséhez addig nyomkodja a gombot, amíg az érték 0.0 nem lesz.

Az időzített bekapcsolás/lekapcsolás beállítását követően egy pont kezd el világítani a készüléken. A képen látható módon:

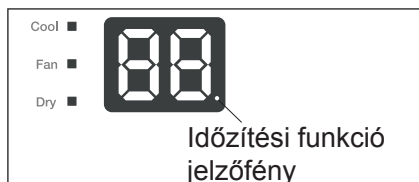

25. ábra

ALVÁS ÜZEMMÓD HASZNÁLATA:

Ezen üzemmód kiválasztása esetén a kiválasztott hőmérséklet 30 perc után 1 °C-kal emelkedik. A hőmérséklet ezt követően minden további 30 perc után 1 °C-kal emelkedik. Ezt az új hőmérsékletet a készülék 7 óráig tartja fenn, majd visszaáll az eredetileg kiválasztott hőmérsékletre. Ekkor befejeződik az „Alvás” üzemmód, a készülék pedig az eredetileg beprogramozott módon folytatja a működést. A „Sleep” gomb megnyomásával bármikor kiléphet az „Alvás” üzemmódból.

Megjegyzés: Ez a funkció nem érhető el VENTILÁTOR vagy PÁRAMENTESÍTÉS üzemmódokban.

FOLLOW ME FUNKCIÓ: (bizonyos modellek esetén opcionális)

Ezen gomb megnyomásával kapcsolhatja be a Kövessen funkciót, melynek hatására a távirányító megkezdi az adott helyen lévő hőmérséklet detektálását. A távirányító 3 perces időközönként elküldi ezt a jelet a klímaberendezésnek, amíg ismételt meg nem nyomják a Follow Me (Kövessen) gombot. A légkondicionáló egy sípszóval jelzi, hogy a Kövessen funkció kikapcsolt, amennyiben 7 percig semmilyen jelet nem kap.

HIBAKÓD:

Amennyiben a kijelzőn az „E1” felirat látható, a szoba hőmérsékletét mérő érzékelő meghibásodott. Forduljon szervizhez.



Amennyiben a kijelzőn az „E2” felirat látható, a párologtató hőmérséklet-érzékelője meghibásodott. Forduljon szervizhez.



Amennyiben a kijelzőn az „E4” szöveg látható, a kijelzőpanel nem képes kommunikálni a készülékkel. Forduljon szervizhez.



Ha az alsó tálca megtelt, a „P1” felirat jelenik meg a kijelzőn. Óvatosan tolja a készüléket a lefolyóhoz, távolítsa el a lefolyó dugóját, majd hagyja kifolyni a vizet. Addig indítsa újra a készüléket, amíg a „P1” szimbólum el nem tűnik. Amennyiben a hiba nem szűnik meg, forduljon a szervizhez.



VÍZLEERESZTÉS:

Páramentesítés módban a készülékben lévő kondenzátum leeresztéséhez (külön megvásárolható) kerti slagra van szükség. Távolítsa el a gumi dugót a tömlő csatlakozójáról, majd a 26. ábrán látható módon csavarozza fel a tömlőt a csatlakozóra.

A tömlő ezt követően:

- A: A készüléknél alacsonyabban lévő lefolyóba engedje le a vizet.
- B: Csatlakoztassa egy kondenzátum szivattyúhoz (külön megvásárolható).

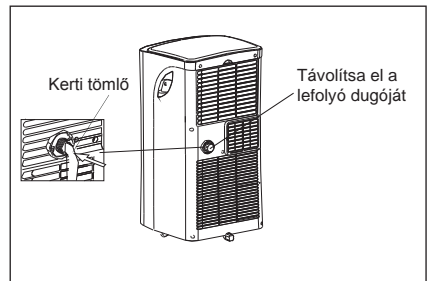

26. ábra

További hasznos információk

Most, hogy megismerte a készülék használatának módját, a következőkben olyan információkat ismertetünk, melyet jó, ha ismer.

- A „Hűtőkör” egy automatikus, 3 perces késleltetéssel rendelkezik arra az esetre, ha a készüléket a lekapcsolást követően gyorsan vissza szeretné kapcsolni. Ez megakadályozza a kompresszor túlmelegedését és a megszakító esetleges bekapcsolását. A ventilátor eközben is folyamatosan működik.
- 17 °C és 30 °C (62 °F és 86 °F) közti beállított hőmérséklet esetén a készülék vezérlőrendszere legfeljebb 1 °C eltéréssel megtartja az adott hőmérsékletet.

- A készülék Fahrenheit vagy Celsius fokban is képes megjeleníteni a hőmérsékletet. A mértékegységek közti átkapcsoláshoz nyomja meg és 3 másodpercig tartsa lenyomva a „TEMP” fel (▲) és le (▼) gombokat.
- Áramszünet esetén a készülék megjegyzi a legutolsó beállítást, az áramszünetet követően pedig ezen beállítással folytatja a működést.
- **ENERGIATAKARÉKOS ÜZEMMÓD:** Amennyiben a külső hőmérséklet eléri a beállított hőmérsékletet, a készülék egy adott idő után automatikusan átkapcsol energiatakarékos üzemmódra, majd lekapcsol. Amennyiben a külső hőmérséklet eltér a beállított hőmérséklettől, a készülék egy adott idő után automatikusan kilép az energiatakarékos módból, majd visszakapcsol.

7. TISZTÍTÁS ÉS KARBANTARTÁS

Az újszerű külső megőrzése érdekében rendszeresen tisztítsa meg a légkondicionáló berendezést. **Az áramütés és a tűz kockázatának elkerülése érdekében a tisztítás előtt mindig válassza le a készüléket az elektromos hálózatról.**

7.1 A levegőszűrő tisztítása

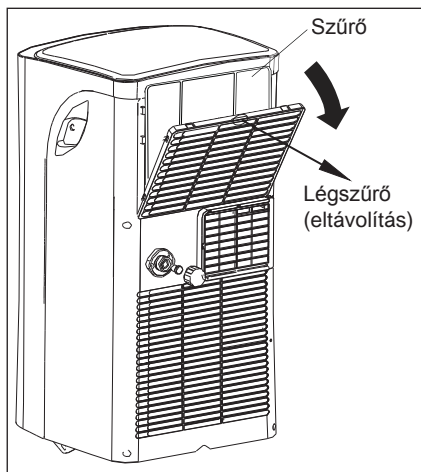

27. ábra

- A készülék egy szűrővel is rendelkezik a hátsó részén. Fogja meg a panel felső fülét, majd válassza le a hátsó panel rácsa mögött található szűrőt (27. ábra).

- Folyékony mosogatószer és meleg víz segítségével mossa el a szűrőt. Alaposan öblítse át a szűrőt. Óvatosan rázza ki a vizet a szűrőből. A visszahelyezés előtt győződjön meg róla, hogy a szűrő alaposan megszáradt-e.
- A mosás helyett ki is porszívózhatja a szűrőt.

7.2 A burkolat tisztítása

- **Az áramütés vagy a tűz elkerülése érdekében ne felejtse el kihúzni a légkondicionálót.** A készülék burkolata és az elülső része egy olajmentes ruhával törölhető le, illetve enyhe mosószeres, meleg vízbe áztatott ruhával mosható le. Alaposan öblítse le, majd törölje szárazra.
- Soha ne használjon durva tisztítószereket, viaszt vagy súrolószereket a burkolaton vagy az első részen.
- A vezérlőgombok körüli rész letörlése facsarja ki a felesleges vizet a ruhából. A vezérlőgombokba jutó vagy azok környékén lévő víz a légkondicionáló sérülését okozhatja.

7.3 Téli tárolás

- Amennyiben a készüléket a télen nem kívánja használni, takarja le egy műanyag fóliával vagy helyezze vissza az eredeti dobozába.
- Tároló burkolattal rendelkező modellek esetén ezt a burkolatot használja közvetlenül a készülék tárolásához.

8. MIELŐTT A SZERVIZHEZ FORDULNA

A légkondicionáló nem működik.

- A dugót kihúzták a konnektorból. Egy határozott mozdulattal dugja be a dugót a fali konnektorba.
- A háztartási biztosíték kiolvadt vagy az áramkör-megszakító kioldott. Cserélje ki a biztosítékot időzítéses biztosítékra vagy kapcsolja vissza a megszakítót.
- A vezérlő KI van kapcsolva. Kapcsolja BE a vezérlőt és állítsa be a kívánt beállításokat.
- A P1 felirat látható a képernyőn. A Vízeeresztés részben leírtaknak megfelelően eressze le a vizet.
- A szobahőmérséklet alacsonyabb, mint a beállított hőmérséklet (Hűtés üzemmód). Állítsa vissza a hőmérsékletet.

A készülékből kilépő levegő nem tűnik elég hidegnek.

- A szoba hőmérséklete 16 °C (60 °F) alatt van. A készülék egészen addig nem hűt, amíg a szoba hőmérséklete 16 °C (60 °F) fölé nem emelkedik.
- Állítson vissza alacsonyabb hőmérsékletet.
- Az üzemmódok közti átkapcsolás lekapcsolja a kompresszort. A HÜTÉS módra történő átkapcsoláskor várjon kb. 3 percet a visszakapcsolásig, közben pedig hallgassa a kompresszor hangját.

A légkondicionáló hűt, de a szoba túlságosan meleg - NEM képződik jég a dekorációs előlap mögötti hűtőtekerccsen

- A külső hőmérséklet 16 °C (60 °F) alatt van. A tekercs felolvasztásához állítsa be a CSAK VENTILÁTOR üzemmódot.
- Elképzelhető, hogy a légszűrő koszos. Tisztítsa meg a szűrőt. Tekintse meg az „Ápolás és tisztítás” című részt. A felolvasztáshoz állítsa be a CSAK VENTILÁTOR üzemmódot.
- Túlságosan alacsony hőmérséklet van beállítva az éjszakai hűtéshez. A tekercs felolvasztásához állítsa be a CSAK VENTILÁTOR üzemmódot. Ezt követően állítson be magasabb hőmérsékletet.
- A kivezető cső nincs csatlakoztatva vagy blokkolva van. Tekintse meg a FORRÓ LEVEGŐ ELVEZETÉSE című fejezetet.

A légkondicionáló hűt, de a szoba túlságosan meleg - jég képződik a dekorációs előlap mögötti hűtőtekerccsen

- Koszos levegőszűrő - a levegő útja elzárva. Tisztítsa meg a levegőszűrőt. Tekintse meg az „Ápolás és tisztítás” című részt.
- Túl magas hőmérséklet van beállítva. Állítsa a hőmérsékletet alacsonyabb értékre.
- A légterelők helytelenül vannak pozicionálva. Állítsa be a légterelőket a jobb levegőelosztás érdekében.
- A készülék elejét függöny, sötétítő, bútor stb. blokkolja, ami akadályozza a levegő eloszlását. Távolítsa el az akadályt okozó tárgyat a készülék elejétől.
- Ajtók, ablakok, szellőzők stb. nyitva - a hideg levegő ezeken keresztül távozik. Zárja be az ajtókat, ablakokat, szellőzőket stb.
- A készülék egy meleg szobában bekapcsolt. Hagyjon rá időt, hogy a falakban, a mennyezetben, a padlóban és a bútorokban „tárolt hő” eltávozzon.

A légkondicionáló gyorsan bekapcsol, majd lekapcsol.

- Koszos levegőszűrő - a levegő útja elzárva. Tisztítsa meg a levegőszűrőt.
- A külső hőmérséklet szélsőségesen meleg. Állítson be nagyobb VENTILÁTORSEBESSÉGET, hogy gyakrabban érje levegő a hűtőtekerccset.

Hűtés során zaj hallható.

- Ez a légmozgás hangja. Ez normális jelenség. Ha túl hangos, állítson be alacsonyabb VENTILÁTORSEBESSÉGET.
- Az egyetlen padló rezgést okoz. Vigye a készüléket egyenletes felületre vagy támassza alá.

A szoba túlságosan hideg.

- A beállított hőmérséklet túl alacsony. Növelje a beállított hőmérsékletet.

9. KÖRNYEZETVÉDELMI TUDNIVALÓK

Hulladékkezelésre vonatkozó felhasználói információk

- Amennyiben a készülék leselejtezése mellett dönt, kérjük, hogy az ártalmatlanítás megfelelő módjára vonatkozó információk tekintetében vegye fel a kapcsolatot a helyi hatóságokkal.
- A légkondicionáló berendezés R410A típusú hűtőközeget használ.



A termékhez kapott elem nyomokban ólmot tartalmaz.

Az EU esetén: Az áthúzott kerekeken guruló kuka azt jelenti, hogy a használt elemeket nem szabad bedobni az általános háztartási szemétkébe! A használt elemeket külön szelektív hulladékgyűjtés keretében kell kidobni, hogy a jogszabályoknak megfelelő kezelésre és újrahasznosításra kerüljenek. A szelektív hulladékgyűjtés és az újrahasznosítási rendszerek részleteiről érdeklődjön a helyi hatóságnál.

Svájc esetén: A használt elemeket vissza kell vinni a vásárlás helyére.

Egyéb nem EU országok esetén:

A használt elemek kidobásának megfelelő módjáról érdeklődjön a helyi hatóságnál

- Az elemeket nem szabad a háztartási hulladékkal együtt kidobni, még akkor sem, ha azok nem tartalmaznak nehézfémeket. Kérjük, hogy a használt elemtől környezetbarát módon szabaduljon meg. Ismerje meg az Ön lakóhelyén érvényben lévő jogszabályokat.

SPIS TREŚCI

1. INFORMACJE DOTYCZĄCE BEZPIECZEŃSTWA.....	79
2. OPIS URZĄDZENIA.....	85
3. DOŁĄCZONE AKCESORIA.....	85
4. INSTRUKCJA INSTALACJI.....	86
5. FUNKCJE KLIMATYZATORA.....	89
6. WSKAZÓWKI DLA UŻYTKOWNIKA.....	90
7. KONSERWACJA I CZYSZCZENIE.....	92
8. ZANIM ZADZWONISZ.....	93
9. OCHRONA ŚRODOWISKA.....	94

Z MYŚLĄ O TOBIE

Dziękujemy za zakup urządzenia Electrolux. Jest ono owocem dziesięcioleci doświadczeń i innowacji. To pomysłowe i stylowe urządzenie zaprojektowano z myślą o Tobie. Użytkując je, możesz mieć zawsze pewność uzyskania wspaniałych efektów. Witamy w świecie marki Electrolux!

Odwiedź naszą witrynę internetową, aby uzyskać:



Wskazówki dotyczące użytkowania, broszury, pomoc w rozwiązywaniu problemów oraz informacje dotyczące serwisu:

www.electrolux.com



Zarejestruj swój produkt, aby uprościć jego obsługę serwisową:

www.electrolux.com/productregistration



Kupuj akcesoria, materiały eksploatacyjne i oryginalne części zamienne do swojego urządzenia:

www.electrolux.com/shop

OBSŁUGA KLIENTA

Zalecamy stosowanie oryginalnych części zamiennych.

Kontaktując się z serwisem, należy przygotować poniższe dane.

Informacje można znaleźć na tabliczce znamionowej. Model, numer produktu, numer seryjny.



Ostrzeżenie/przestroga – informacje dotyczące bezpieczeństwa.



Informacje i wskazówki.



Informacje dotyczące środowiska naturalnego.

Może ulec zmianie bez powiadomienia.

1. INFORMACJE DOTYCZĄCE BEZPIECZEŃSTWA

OSTRZEŻENIE!

- To urządzenie nie jest przeznaczone do użytku przez osoby (w tym dzieci) o ograniczonych zdolnościach fizycznych, sensorycznych lub umysłowych, a także nieposiadające wiedzy lub doświadczenia w użytkowaniu tego typu urządzeń, chyba że będą one nadzorowane lub zostaną poinstruowane na temat korzystania z tego urządzenia przez osobę odpowiedzialną za ich bezpieczeństwo.
- Należy pilnować, aby dzieci nie bawiły się urządzeniem.

W instrukcji przedstawiono sposób prawidłowego korzystania z klimatyzatora. Należy dokładnie zapoznać się z instrukcją przed rozpoczęciem korzystania z produktu. Instrukcję należy przechowywać w bezpiecznym miejscu, aby móc z niej skorzystać w razie potrzeby.

UWAGA!

- W celu naprawy lub konserwacji urządzenia należy zwrócić się do autoryzowanego punktu serwisowego.
- Instalację urządzenia należy zlecić instalatorowi.
- Klimatyzatora nie powinny obsługiwać dzieci ani osoby niesamodzielne bez odpowiedniego nadzoru.
- Należy pilnować, aby dzieci nie bawiły się urządzeniem.
- Maksymalny dopuszczalny poziom hałasu emitowanego przez klimatyzatory podlega miejscowym przepisom.
- Jeśli zajdzie konieczność wymiany przewodu zasilającego może jej dokonać wyłącznie pracownik autoryzowanego serwisu.
- Prace instalacyjne może wykonywać wyłącznie uprawniony specjalista, zgodnie z krajowymi przepisami dotyczącymi instalacji elektrycznych (jeśli dotyczą). Nieprawidłowe podłączenie może doprowadzić do przegrzania urządzenia i pożaru.
- Należy uważać, aby palce nie dostały się do wentylatora podczas regulacji poziomych żaluzji.

1.1 Ważne uwagi

1. Nie korzystać z urządzenia bez filtra powietrza.
2. Nie korzystać z urządzenia w pobliżu źródła ciepła lub otwartego ognia.
3. Nie narażać urządzenia na działanie bezpośredniego światła słonecznego.
4. Podczas przechowywania i przenoszenia urządzenie powinno być ustawione pionowo.

5. Nie przykrywać urządzenia podczas pracy lub bezpośrednio po jej zakończeniu.
6. Zawsze sprawdzać, czy wylot węża spustowego podłączonego do pompy wody znajduje się w miejscu, z którego woda jest skutecznie odprowadzana.
7. Przed przystąpieniem do składowania urządzenia należy zawsze spuszczać z niego skropliny.

1.2 Ważne środki ostrożności podczas korzystania z klimatyzatora

UWAGA!

Ostrzeżenia dotyczące użytkowania

- Nie modyfikować żadnej części tego produktu.
- Nie wkładać żadnych przedmiotów do jakiegokolwiek części urządzenia.
- Upewnić się, że źródło zasilania zapewnia odpowiednie napięcie. Urządzenie podłączać wyłącznie do źródła zasilania o parametrach: 220–240 V, 50 Hz, 10 A. Korzystanie ze źródła zasilania o nieprawidłowym napięciu może doprowadzić do uszkodzenia urządzenia, a także grozi wywołaniem pożaru.
- Należy zawsze stosować wyłącznik obwodu lub bezpiecznik o odpowiedniej wartości natężenia prądu. W żadnym wypadku nie wolno używać drutu, szpilek ani innych przedmiotów zamiast odpowiedniego bezpiecznika.
- Jeśli wystąpią jakiegokolwiek nieprawidłowości w pracy klimatyzatora (np. pojawi się zapach spalenizny) należy niezwłocznie wyłączyć urządzenie i odłączyć od źródła zasilania.

UWAGA!

Ostrzeżenia dotyczące przewodu zasilającego

- Wtyczkę przewodu zasilającego należy wkładać wyłącznie do odpowiedniego gniazda ściennego. Nie używać przedłużaczy.
- Po całkowitym włożeniu wtyczki do gniazda należy upewnić się, że nie jest ona luźna.
- Nie wolno ciągnąć za przewód zasilający, wyginać go, modyfikować ani zanurzać w wodzie. Ciągnięcie za przewód lub innego rodzaju nieprawidłowe użycie może spowodować uszkodzenie urządzenia oraz grozi porażeniem prądem elektrycznym.
- Jeśli przewód zasilający jest uszkodzony, należy ze względów bezpieczeństwa zlecić jego wymianę producentowi urządzenia lub przedstawicielowi serwisu bądź też innej osobie o odpowiednich kwalifikacjach. Nowy przewód zasilający powinien mieć parametry zgodne z podanymi przez producenta.

- Urządzenie musi być uziemione. Urządzenie jest wyposażone w przewód zasilający z przewodem uziemiającym. Wtyczkę należy wkładać do prawidłowo zainstalowanego i uziemionego gniazda.

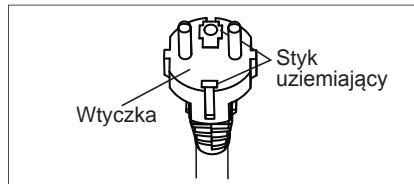

- Urządzenie jest wyposażone w przewód zasilający, w którym przewód uziemiający jest podłączony z wtykiem uziemiającym. Wtyczkę należy wkładać do prawidłowo zainstalowanego i uziemionego gniazda. W żadnym wypadku nie wolno odcinać ani odłączać kwadratowego wtyku uziemiającego z wtyczki.

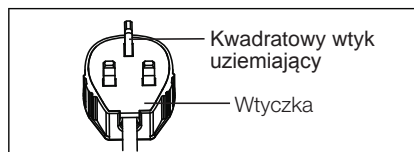

(tylko w Wielkiej Brytanii)

1.3 Ostrzeżenia dotyczące użytkowania

- Podczas korzystania z urządzenia należy okresowo wietrzyć pomieszczenie, zwłaszcza gdy jednocześnie z klimatyzatorem korzysta się z urządzeń gazowych.
- Przed przystąpieniem do czynności konserwacyjnych lub czyszczenia należy wyłączyć urządzenie i odłączyć przewód zasilający.
- Nie rozpryskiwać wody bezpośrednio na urządzenie ani nie polewać go wodą. Woda może spowodować porażenie prądem elektrycznym lub uszkodzenie sprzętu.
- Przed przeniesieniem klimatyzatora należy spuścić wodę (patrz strona 14). Woda pozostała w zbiorniku może się rozlać.
- Aby spuszczenie wody przebiegało prawidłowo, wąż nie może być zagięty ani uniesiony w trybie osuszania. W przeciwnym razie spuszczana woda może rozlać się w pomieszczeniu.
- Podczas korzystania z węża temperatura otoczenia nie może być niższa niż temperatura zamarzania. Spuszczana woda może zamarznąć wewnątrz węża, co grozi wylaniem się wody z urządzenia w pomieszczeniu.
- Nie zasłaniać wylotu powietrza. Może to spowodować zmniejszenie wydajności chłodzenia lub całkowicie je uniemożliwić.

- Aby zapobiec porażeniu prądem, należy zainstalować wyłącznik różnicowoprądowy (RCD) zgodnie z brytyjskimi normami i przepisami dotyczącymi instalacji elektrycznych.
- Pozostawianie przez dłuższy czas w zasięgu bezpośredniego strumienia powietrza może być szkodliwe dla zdrowia. Nie należy narażać domowników, zwierząt ani roślin na długotrwały, bezpośredni kontakt ze strumieniem powietrza.
- Nie używać klimatyzatora do prac specjalistycznych (np. do ochrony precyzyjnych urządzeń, żywności, zwierząt, roślin lub dzieł sztuki). Użycie takie może okazać się szkodliwe.

1.4 Uwagi dotyczące eksploatacji

- Sprężarka wznowia chłodzenie po upływie 3 minut.
Po wyłączeniu i natychmiastowym włączeniu klimatyzatora należy odczekać trzy minuty, aby sprężarka ponownie zaczęła chłodzić. Ze względów bezpieczeństwa odpowiedni układ elektroniczny zapobiega włączeniu sprężarki przez trzy minuty.
- Po awarii zasilania podczas korzystania z urządzenia należy odczekać 3 minuty przed jego ponownym włączeniem. Po przywróceniu zasilania włączyć klimatyzator. Jeśli przerwa w dostawie prądu była krótsza niż trzy minuty, należy odczekać co najmniej trzy minuty przed ponownym włączeniem urządzenia. Włączenie klimatyzatora w ciągu trzech minut może spowodować wyłączenie urządzenia przez urządzenie zabezpieczające. Urządzenie zabezpieczające uniemożliwi korzystanie z funkcji chłodzenia przez około 5 minut. Wszystkie poprzednie ustawienia zostaną usunięte, a urządzenie powróci do ustawień początkowych.
- Eksploatacja w niskiej temperaturze: czy urządzenie zamarza? Jeśli ustawiona wartość temperatury jest bliska 18°C przy niskiej temperaturze otoczenia, zwłaszcza nocą, może dochodzić do zamarzania. W takich warunkach dalszy spadek temperatury może spowodować zamarznięcie urządzenia. Aby temu zapobiec, należy ustawić wyższą temperaturę w urządzeniu.
- W trybie osuszania temperatura w pomieszczeniu wzrasta. W trybie osuszania urządzenie wydzielą ciepło, powodując wzrost temperatury w pomieszczeniu. Ciepłe powietrze jest wydmuchiwane przez wylot

powietrza, jednak jest to normalny objaw, który nie oznacza problemów z pracą urządzenia.

- W trybie chłodzenia klimatyzator wydmuchuje ciepłe powietrze z urządzenia na zewnątrz pomieszczenia przez wąż wyciągowy. Taka sama objętość powietrza, którą usunięto z pomieszczenia, przedostaje się z zewnątrz przez wszelkie otwory.

Aby zapobiec obrażeniom ciała użytkowników i innych osób oraz szkodom materialnym, należy przestrzegać poniższych wskazówek. Nieprawidłowa eksploatacja wynikająca z nieprzestrzegania instrukcji może doprowadzić do obrażeń ciała lub innych szkód. Następujące oznaczenia wskazują, jak istotne są instrukcje:



OSTRZEŻENIE!

Ten symbol informuje o potencjalnym niebezpieczeństwie śmierci lub poważnego urazu.



UWAGA!

Tym symbolem oznaczono zagrożenie odniesieniem obrażeń ciała lub powstaniem szkód materialnych.

Znaczenie symboli używanych w niniejszej instrukcji:

Ten symbol oznacza czynności, których nie należy nigdy wykonywać.



Tym symbolem oznaczono czynności, które należy zawsze wykonywać.





OSTRZEŻENIE!

ostrzeżenie	znaczenie
Podłączyć prawidłowo wtyczkę do gniazdka.	W przeciwnym razie może dojść do porażenia prądem elektrycznym lub pożaru wywołanego nadmiernym wytwarzaniem ciepła.
Nie włączać ani nie wyłączać urządzenia poprzez włożenie lub wyciągnięcie odlewanej wtyczki przewodu zasilającego.	Może to spowodować porażenie prądem elektrycznym lub pożar wywołany wytwarzaniem ciepła.
Nie uszkadzać przewodu zasilającego. Używać tylko przewodów podanych w specyfikacji.	Może to spowodować porażenie prądem elektrycznym lub pożar. Jeśli przewód zasilający jest uszkodzony, należy ze względów bezpieczeństwa zlecić jego wymianę producentowi urządzenia lub przedstawicielowi autoryzowanego serwisu bądź też innej osobie o odpowiednich kwalifikacjach.
Nie należy zmieniać długości przewodu zasilającego ani używać gniazda z innymi urządzeniami.	Może to spowodować porażenie prądem elektrycznym lub pożar wywołany wytwarzaniem ciepła.
Nie obsługiwać mokrymi rękami lub w wilgotnym środowisku.	Grozi to porażeniem prądem elektrycznym.
Nie kierować strumienia powietrza bezpośrednio na osoby znajdujące się w pomieszczeniu.	Może to być szkodliwe dla zdrowia.
Zawsze należy zapewnić skuteczne uziemienie.	Nieprawidłowe uziemienie może skutkować porażeniem prądem elektrycznym.
Nie dopuszczać, aby woda dostała się do części elektrycznych.	Może to spowodować uszkodzenie urządzenia lub porażenie prądem elektrycznym.
Zawsze instalować wyłącznik obwodu na obwodzie przeznaczonym specjalnie do zasilania urządzenia.	Nieprawidłowa instalacja może spowodować pożar lub porażenie prądem elektrycznym.
Wyjąć wtyczkę urządzenia, gdy wystąpią objawy, jak nietypowe dźwięki, zapach lub dym.	Grozi to pożarem i porażeniem prądem elektrycznym.
Nie używać gniazda, jeśli jest poluzowane lub uszkodzone.	Grozi to pożarem i porażeniem prądem elektrycznym.
Nie otwierać urządzenia podczas pracy.	Grozi to pożarem i porażeniem prądem elektrycznym.
Nie trzymać w pobliżu broni palnej.	Może to skutkować pożarem.
Pilnować, aby przewód zasilający nie znajdował się w pobliżu urządzeń grzejnych.	Grozi to pożarem i porażeniem prądem elektrycznym.
Nie przechowywać w pobliżu przewodu zasilającego łatwopalnych gazów i innych substancji, takich jak benzyna, benzen, rozpuszczalnik itp.	Może to spowodować wybuch lub pożar.
Jeśli wystąpił wyciek gazu z innego urządzenia, należy przewietrzyć pomieszczenie przed użyciem klimatyzatora.	Może to spowodować wybuch, pożar i oparzenia.
Nie demontować ani nie modyfikować urządzenia.	Grozi to uszkodzeniem urządzenia i porażeniem prądem elektrycznym.

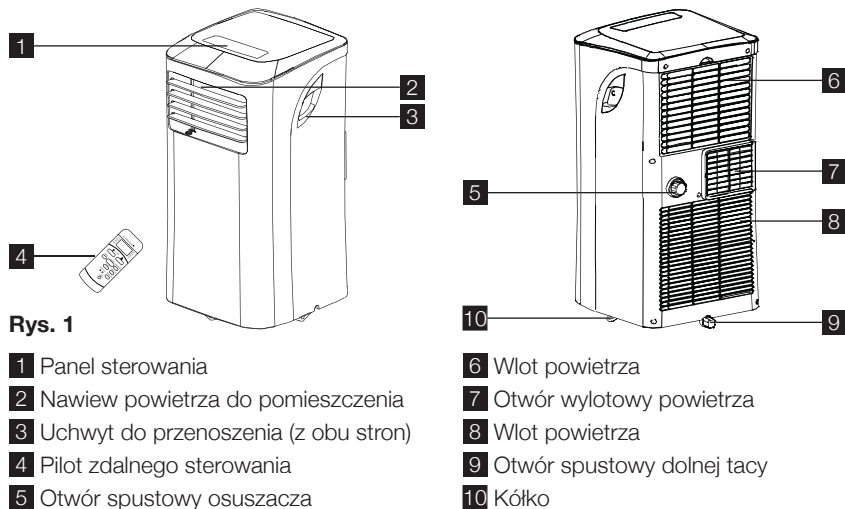

uwaga	znaczenie
Jeśli wymagane jest odłączenie filtra powietrza, nie należy dotykać metalowych części urządzenia.	Może to spowodować obrażenia.
Nie należy czyścić klimatyzatora wodą.	Do wnętrza urządzenia może dostać się woda, przez co zostanie zmniejszona skuteczność izolacji. Grozi to porażeniem prądem elektrycznym.
Należy przewietrzyć pomieszczenie, gdy urządzenie jest używane np. razem z piecem.	Może wystąpić niedobór tlenu.
Przed przystąpieniem do czyszczenia urządzenia należy je wyłączyć oraz odłączyć zasilanie za pomocą wyłącznika obwodu.	Nie czyścić urządzenia podłączonego do zasilania, gdyż powoduje to ryzyko pożaru, porażenia prądem elektrycznym i uszkodzenia ciała.
Nie umieszczać zwierząt domowych ani roślin w miejscu, gdzie będą narażone na bezpośrednie działanie strumienia powietrza.	Może to być szkodliwe dla zwierząt i roślin.
Nie należy używać urządzenia do prac specjalistycznych.	Nie używać klimatyzatora do ochrony precyzyjnych urządzeń, żywności, zwierząt, roślin lub dzieł sztuki. Może to okazać się szkodliwe itp.
Podczas burzy lub bardzo silnego wiatru należy wyłączyć urządzenie i zamknąć okno.	Eksplotacja przy otwartym oknie może spowodować dostanie się wody do wnętrza i uszkodzenie mebli.
Podczas odłączania urządzenia od gniazdka należy przytrzymać przewód za wtyczkę.	Może to skutkować porażeniem prądem elektrycznym lub uszkodzeniem urządzenia.
Wyłączyć urządzenie za pomocą wyłącznika zasilania, jeśli nie jest używane przez dłuższy czas.	Może to spowodować awarię urządzenia lub pożar.
Nie umieszczać żadnych przedmiotów wokół wlotów powietrza ani wewnątrz wylotu powietrza.	Może to spowodować awarię urządzenia lub wypadek.
Zawsze dokładnie zakładać filtry. Filtr czyścić co dwa tygodnie.	Praca urządzenia bez filtrów może doprowadzić do awarii.
Nie używać silnych detergentów, takich jak воск lub rozcieńczalnik — używać miękkiej szmatki.	Może to obniżyć walory estetyczne w wyniku zmiany koloru produktu lub porysowania powierzchni.
Nie stawiać ciężkich przedmiotów na przewodzie zasilającym i sprawdzić, czy przewód nie jest przyciśnięty.	Taka sytuacja grozi pożarem lub porażeniem prądem.
Nie należy pić wody z klimatyzatora.	Zawiera szkodliwe zanieczyszczenia.
Zachować ostrożność podczas rozpakowywania urządzenia i instalacji.	Ostre krawędzie mogą spowodować obrażenia ciała.
Jeśli woda dostanie się do urządzenia, należy odłączyć źródło zasilania oraz wyłączyć wyłącznik obwodu. Wyciągnąć wtyczkę z gniazda, aby uniemożliwić dopływ zasilania i skontaktować się z wykwalifikowanym pracownikiem serwisu.	Może to skutkować porażeniem prądem elektrycznym lub uszkodzeniem urządzenia.

2. OPIS URZĄDZENIA



3. DOŁĄCZONE AKCESORIA

CZĘŚCI	NAZWA CZĘŚCI:	ILOŚĆ:
1	 Wąż wylotowy	1 szt.
2	 Element przejściowy A otworu wylotowego w urządzeniu	1 szt.
3	 Element przejściowy ścienny (do stałego montażu w kanale)	1 szt.
4	 Kółko ścienny	4 szt.
5	 WKRETY	4 szt.
6	 Pilot zdalnego sterowania	1 szt.
7	 Bateria	2 szt.
8	 Element przejściowy B do montażu w oknie (opcjonalnie w wybranych modelach)	1 szt.
9	 Regulowany panel okienny (opcjonalnie w wybranych modelach)	1 szt.
10	 Uszczelnienie piankowe (opcjonalnie w wybranych modelach)	3 szt.
11	 Wkręt 1/2" (opcjonalnie w wybranych modelach)	4 szt.
12	 Wkręt 3/4" (opcjonalnie w wybranych modelach)	2 szt.
13	 Śruba z łbem sześciokątnym 1/2" (opcjonalnie w wybranych modelach)	2 szt.
14	 Blokada bezpieczeństwa (opcjonalnie w wybranych modelach)	1 szt.

Rys. 2

- Należy sprawdzić, czy wszystkie akcesoria znajdują się w opakowaniu. Informacje na temat ich użycia znajdują się w instrukcji instalacji.

4. INSTRUKCJA INSTALACJI

4.1 Odprowadzanie gorącego powietrza przez okno

W trybie CHŁODZENIA urządzenie powinno znajdować się blisko okna lub innego otworu, aby możliwe było odprowadzanie ciepłego powietrza przez okno. Najpierw należy ustawić urządzenie na podłodze, upewniając się, że dookoła zachowany jest odstęp wynoszący co najmniej 30,5 cm, a w pobliżu znajduje się źródło zasilania z jednym gniazdem.

1. Wyjąć wąż z opakowania (rys. 3).

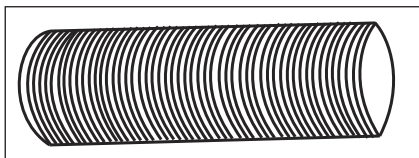

Rys. 3

2. Rozciągnąć wąż z jednej strony (rys. 4) i przykręcić go do elementu przejściowego A (rys. 5).

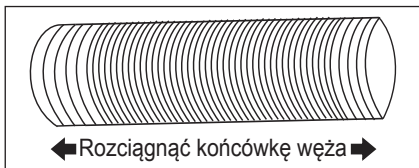

Rys. 4

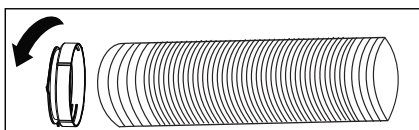

Rys. 5

3. Rozciągnąć wąż z drugiej strony i przykręcić go do elementu przejściowego B (rys. 6).

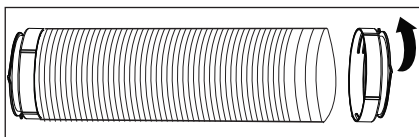

Rys. 6

4. Nasunąć zmontowane elementy na urządzenie (rys. 7).

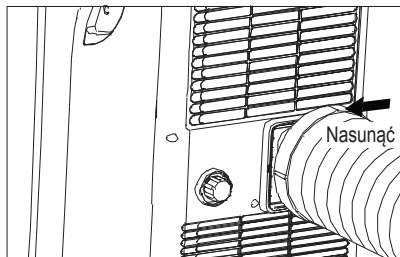

Rys. 7

5. Przymocować element przejściowy B do regulowanego panelu okiennego i uszczelnić go (Rys. 8 i 9)

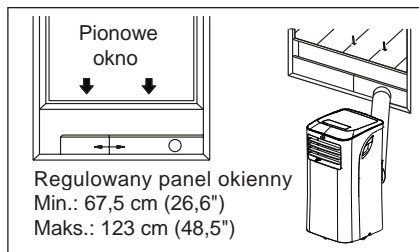

Rys. 8

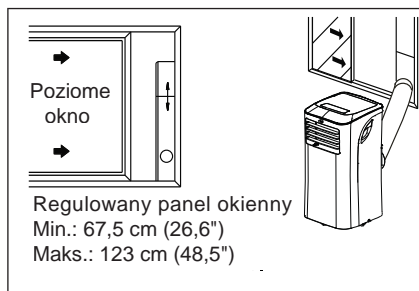

Rys. 9

4.2 ODPROWADZANIE PRZEZ KANAŁ W ŚCIANIE

Przymocować ścienny element przejściowy bezpośrednio do prawidłowo zainstalowanego kanału wyciągowego. (Zwykle składa się on z aluminiowego kanału oraz osłony zewnętrznej. Więcej informacji można uzyskać u instalatora). Zabezpieczyć za pomocą kołków i wkrętów (Rys. 10). Przymocować wąż do ściennego elementu przejściowego.

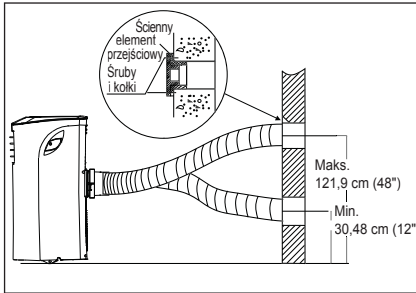

Rys. 10

Wąż można rozciągnąć z początkowych 38,1 cm do 139,7 cm, ale zaleca się, aby miał minimalną potrzebną długość. Nie należy dopuszczać, aby tworzyły się ostre załamania lub ugięcia (Rys. 11)

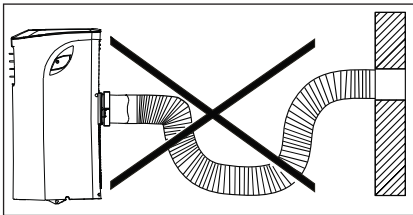

Rys. 11

4.3 Instalacja w podwójnych oknach przesuwnych w pionie

1. Uciąć uszczelnienia piankowe (przelepek) na odpowiednią długość i przykleić je do okna i parapetu (Rys. 12)

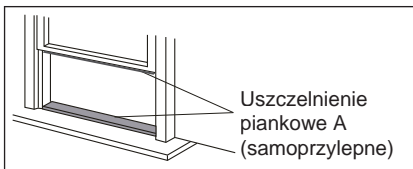

Rys. 12

2. Otworzyć skrzydło okienne i ustawić regulowany panel okienny na parapecie (rys. 13). Przymocować regulowany panel okienny do parapetu okiennego. Dostosować długość regulowanego panelu do szerokości okna. Przykręcić dwie śruby w regulowanym panelu okiennym. Patrz rys. 13. Uciąć regulowany panel okienny, jeśli

szerokość okna wynosi mniej niż 67,5 cm (26,6 cala) (rys. 14).

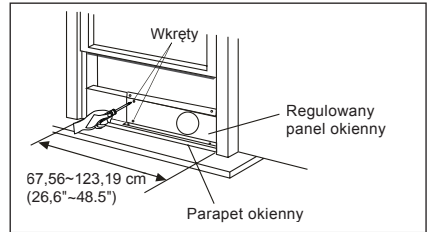

Rys. 13

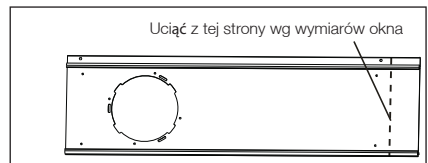

Rys. 14

3. Zamknąć skrzydło okienne, aby przylegało do regulowanego panelu okiennego (Rys. 15)
4. Dokręcić dwa wkręty 1/2", aby przymocować regulowany panel do skrzydła okiennego. (Rys. 15)
5. Przymocować regulowany panel okienny do parapetu (Rys. 15):
 - A: Okna drewniane: zamontować z użyciem wkrętów 3/4".
 - B: Okna powlekane PCW: zamontować z użyciem wkrętów z łbem sześciokątnym 1/2".

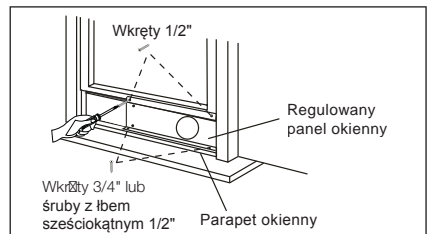

Rys. 15

6. Aby zabezpieczyć dolne skrzydło w tym położeniu, należy użyć prostokątnej blokady skrzydła okiennego z wkrętem 1/2" (12,7 mm), tak jak pokazano na rys. 16.

UWAGA: stosowanie blokady okien powlekanych PCW jest dość trudne, można w takim wypadku poprzestać na samoczynnej blokadzie skrzydła okna.

7. Uciąć uszczelnienie piankowe na odpowiednią długość i uszczelnić otwór między górną powierzchnią skrzydła a skrzydłem zewnętrznym, tak jak pokazano na rys. 17.

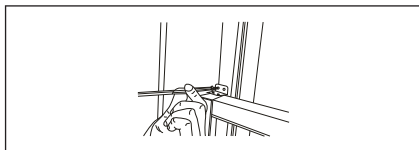

Rys. 16

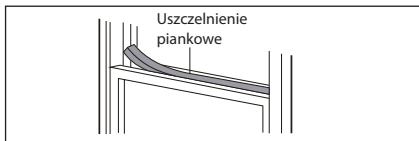

Rys. 17

4.4 Instalacja w oknach przesuwnych w poziomie

1. Uciąć uszczelnienia piankowe (przylepne) na odpowiednią długość i przykleić je do okna i ramy. Patrz rys. 18.

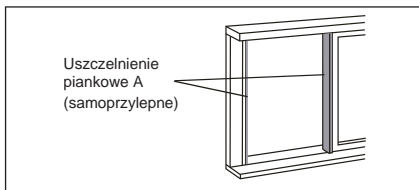

Rys. 18

2. Otworzyć okno i ustawić regulowany panel okienny na parapecie okiennym. Patrz rys. 19. Przymocować regulowany panel okienny do parapeciu okiennego. Dostosować długość regulowanego panelu do wysokości okna. Przykręcić dwie śruby w regulowanym panelu okiennym. Patrz rys. 19. Uciąć regulowany panel okienny, jeśli wysokość okna wynosi mniej niż 67,5 cm (26,6 cala) (rys. 14).

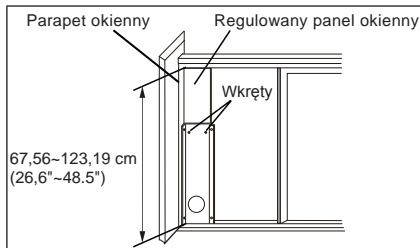

Rys. 19

3. Zamknąć przesuwne skrzydło okienne, aby przylegało do regulowanego panelu okiennego (Rys. 20)
4. Dokręcić dwa wkręty 1/2", aby przymocować regulowany panel do skrzydła okiennego. (Rys. 20)
5. Dokręcić dwa wkręty 3/4", aby przymocować regulowany panel do parapeciu. (Rys. 20)

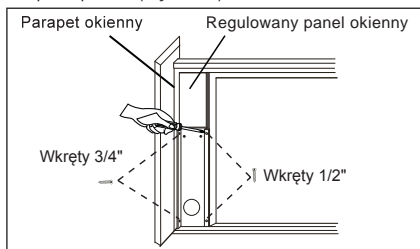

Rys. 20

6. Uciąć uszczelnienie piankowe na odpowiednią długość i uszczelnić otwór między skrzydłem przesuwnym a skrzydłem zewnętrznym, tak jak pokazano na rys. 21.
7. Aby zabezpieczyć przesuwne skrzydło okienne w tym położeniu, należy użyć prostokątnej blokady skrzydła okiennego z wkrętem 1/2" (12,7 mm), tak jak pokazano na rys. 22.

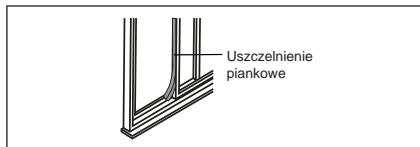

Rys. 21

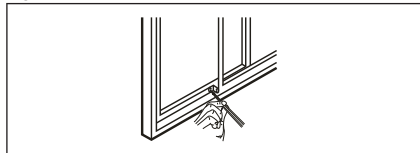

Rys. 22

5. FUNKCJE KLIMATYZATORA

PANEL STEROWANIA

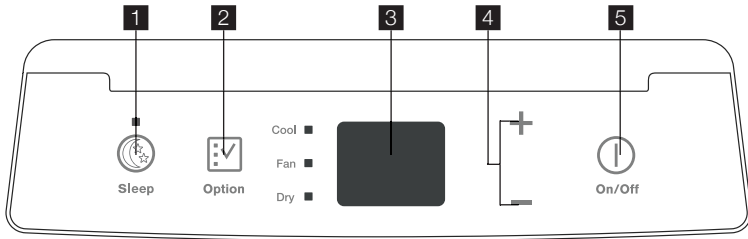

Rys. 23

1 Przycisk Sleep

Nacisnąć ten przycisk, aby włączyć lub wyłączyć tryb nocny.

2 Przycisk Option

Służy do wyboru trybu pracy urządzenia. Każde naciśnięcie przycisku powoduje przełączenie trybu pracy w następującej sekwencji: COOL (chłodzenie), FAN (wentylacja) oraz DRY (suszenie). Pod wybranym ustawieniem trybu zapala się lampka kontrolna.

3 Wyświetlacz

Wyświetla ustawienia temperatury lub temperatury pokojowej.

4 Przycisk wyboru temperatury

Służy do regulacji (zwiększania/zmniejszania) ustawień temperatury (co 1°C) w zakresie od 17°C do 30°C.

5 Przycisk On/Off

Nacisnąć raz, aby włączyć urządzenie. Nacisnąć ponownie, aby je wyłączyć.

PILOT ZDALNEGO STEROWANIA

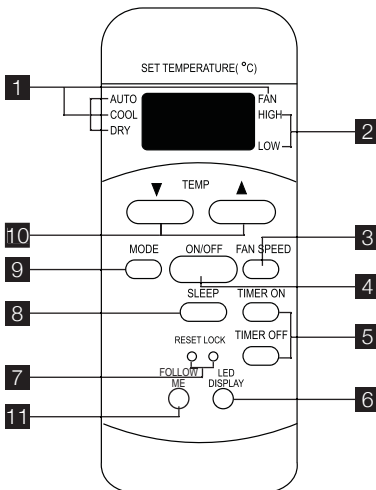

Rys. 24

1 Wskaźnik trybu

2 Wskaźnik prędkości wentylatora

3 Wybór prędkości wentylatora

4 Przycisk wł./wył.

5 Przyciski funkcji zegara

6 Przycisk wyświetlacza LED

7 Przyciski wpuszczone reset i blokada

8 Przycisk trybu nocnego

9 Wybór trybu

10 Przyciski regulacji temperatury

11 Przycisk Follow Me (opcjonalnie w niektórych modelach)

Rodzaj baterii: AAA

! OSTRZEŻENIE!

Nie używać razem baterii starych i nowych. Nie należy mieszać baterii alkalicznych, standardowych (węglowo-cynkowych) i baterii do wielokrotnego ładowania (niklowo-kadmowych).

UWAGA: przycisk RESET służy do przywracania ustawień urządzenia do wartości fabrycznych. Przycisk LOCK (BLOKADA) służy do blokowania klawiszy, aby zmiana ustawień nie była możliwa. Na wyświetlaczu pilota zdalnego sterowania pojawi się symbol klucza. Ponowne naciśnięcie przycisku LOCK (BLOKADA) spowoduje przywrócenie działania klawiszy. Do naciśnięcia tych przycisków należy użyć małego wąskiego przedmiotu.

6. WSKAZÓWKI DLA UŻYTKOWNIKA

UWAGA:

Niektóre z poniższych funkcji mogą być aktywowane jedynie przy użyciu pilota.

TRYB CHŁODZENIA:

W tym trybie KONIECZNE jest użycie węża wyciągowego z elementem przejściowym.

1. Naciskać przycisk OPTION (OPCJA), aż zaświeci się wskaźnik „Cool” (Chłodzenie).
2. Naciskać przyciski w górę i w dół, aby wybrać żądane ustawienia.
3. Ustawić prędkość pracy wentylatora za pomocą przycisku FAN (WENTYLATOR) na pilocie zdalnego sterowania. (Ustawienia prędkości pracy wentylatora można zmienić tylko przy pomocy pilota zdalnego sterowania)

TRYB SUSZENIA:

W tym trybie nie jest wymagane użycie węża wyciągowego z elementem przejściowym, ale KONIECZNE jest odprowadzanie zebranej wody. Patrz rozdział Spuszczanie wody.

1. Naciskać przycisk OPTION (OPCJA), aż zaświeci się wskaźnik „Dry” (Suszenie).
2. Wentylator będzie pracował z niską prędkością, a na wyświetlaczu pokazana będzie temperatura w pomieszczeniu.
3. Zamknięcie drzwi i okien zapewni najlepszy rezultat pracy.

TRYB AUTO:

W tym trybie wąż wyciągowy powinien być zawsze podłączony.

Tryb AUTO można aktywować jedynie przy pomocy pilota zdalnego sterowania. Po ustawieniu klimatyzatora w trybie AUTO urządzenie będzie automatycznie wybierać tryb chłodzenia lub wentylacji w zależności od ustawień temperatury i temperatury w pomieszczeniu. Klimatyzator będzie utrzymywał temperaturę w pomieszczeniu w pobliżu wartości ustawionej przez użytkownika. W trybie AUTO nie można ustawiać prędkości wentylatora, a wskaźnik trybu chłodzenia na jednostce będzie zapalony.

TRYB WENTYLATOR:

W tym trybie użycie węża wyciągowego lub węża spustowego nie jest konieczne. Jednak aby

usunąć z pomieszczenia zastoje lub zadymione powietrze, należy podłączyć akcesoria wentylacyjne zgodnie z opisem w sekcji „ODPROWADZANIE GORĄCEGO POWIETRZA”.

1. Naciskać przycisk OPTION (OPCJA), aż zaświeci się wskaźnik „Fan” (Wentylator).
2. Ustawić prędkość pracy wentylatora za pomocą przycisku FAN (WENTYLATOR) na pilocie zdalnego sterowania.
3. Wentylator będzie pracował z wybraną prędkością, a na wyświetlaczu pokazana będzie temperatura w pomieszczeniu.

UŻYCIE FUNKCJI PROGRAMATORA:

Możliwe jest ustawienie opóźnienia rozpoczęcia i zakończenia pracy zarówno, gdy urządzenie jest włączone, jak i wyłączone.

Aby aktywować automatyczne wyłączenie urządzenia, najpierw należy jeden raz nacisnąć przycisk TIMER OFF na pilocie zdalnego sterowania, aby przejść do ustawień opóźnionego wyłączenia. Następnie, naciskając lub przytrzymując przycisk TIMER OFF można zmieniać ustawienie opóźnionego wyłączenia skokowo co 30 minut w przedziale do 10 godzin, a następnie co 1 godzinę w przedziale do 24 godzin. Wybrać żądane ustawienie. Po 3 sekundach pilot zdalnego sterowania prześle ustawienie do urządzenia, a funkcja opóźnionego wyłączenia urządzenia zostanie aktywowana.

Aby aktywować automatyczne włączenie urządzenia, należy nacisnąć przycisk TIME ON. Każde jego naciśnięcie powoduje ustawienie opóźnienia skokowo co 30 minut w przedziale do 10 godzin, a następnie co 1 godzinę w przedziale do 24 godzin.

Aby anulować automatyczne włączenie urządzenia, należy nacisnąć przycisk, aż wskazania wyniosą 0.0.

Jeśli funkcja opóźnionego włączenia/wyłączenia została aktywowana, wskaźnik zostanie podświetlony. Tak jak na poniższej ilustracji:



Wskaźnik funkcji programatora

Rys. 25

UŻYCIE TRYBU NOCNEGO:

W tym trybie temperatura wzrośnie o 1°C 30 minut po wybraniu trybu. Po następnych 30 minutach temperatura wzrośnie o kolejny 1°C. Nowa temperatura będzie utrzymywana przez 7 godzin, a następnie powróci do wartości początkowej. Spowoduje to zakończenie trybu „Sleep”, a urządzenie przejdzie do pracy zgodnie z ustawionym programem. Program „Sleep” można anulować w dowolnym momencie jego działania, naciskając ponownie przycisk „Sleep”.

Uwaga: ta funkcja jest niedostępna w trybach FAN (Wentylator) oraz DRY (Suszenie).

FUNKCJA FOLLOW ME: (opcjonalna w niektórych modelach)

Naciśnięcie tego przycisku powoduje uruchomienie funkcji Follow Me, w której pilot zdalnego sterowania rozpoczyna pomiar temperatury w miejscu, w którym się znajduje. Pilot zdalnego sterowania będzie przysyłał co 3 minuty informacje o temperaturze do klimatyzatora do czasu, aż ponownie zostanie naciśnięty przycisk Follow Me. Klimatyzator powiadomi sygnałem dźwiękowym, że funkcja Follow Me została wyłączona, kiedy nie otrzyma żadnego impulsu przez 7 minut.

KOD BŁĘDU:

Pojawienie się na wyświetlaczu kodu „E1” oznacza awarię czujnika temperatury pomieszczenia. Należy skontaktować się z serwisem.



Pojawienie się na wyświetlaczu kodu „E2” oznacza awarię czujnika temperatury parownika. Należy skontaktować się z serwisem.



Pojawienie się na wyświetlaczu kodu „E4” oznacza awarię komunikacji panelu wyświetlacza. Należy skontaktować się z serwisem.



Pojawienie się na wyświetlaczu kodu „P1” oznacza, że dolna taca jest pełna. Należy ostrożnie przenieść urządzenie do miejsca, gdzie można spuścić wodę, wyjąć dolny korek spustowy i spuścić wodę. Należy ponownie uruchomić urządzenie i sprawdzić, czy wskazanie „P1” znikło. Jeśli błąd się powtórzy, należy skontaktować się z serwisem.



SPUSZCZANIE WODY:

W trybie osuszania konieczne jest użycie węża ogrodowego (sprzedawanego osobno) w celu spuszczenia skroplin z urządzenia. Zdjąć zatyczkę gumową ze złączki węża, a następnie przykręcić wąż ogrodowy do złączki, tak jak pokazano na rys. 26.

Węża można wtedy używać do:

- A: Spuszczania wody do odpływu znajdującego się poniżej urządzenia.
- B: Podłączenia z pompą do skroplin (sprzedawaną osobno).

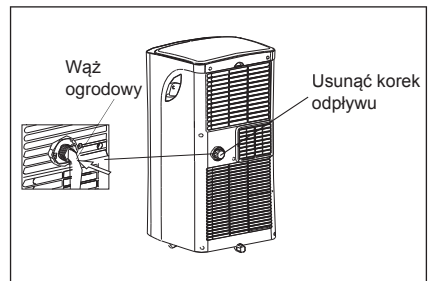

Rys. 26

Dodatkowe przydatne informacje

Oprócz podstawowej wiedzy dotyczącej procedury eksploatacji warto znać poniższe dodatkowe informacje.

- Układ funkcji „Cool” wyposażony jest w 3-minutowe automatyczne opóźnienie rozpoczęcia pracy, które uruchamia się, jeśli urządzenie zostanie wyłączone, a następnie szybko włączone. Zapobiega to przegrzaniu się sprężarki i możliwemu zadziałaniu wyłącznika obwodu. W tym czasie wentylator będzie pracował.
- Układ sterowania będzie utrzymywał daną temperaturę z dokładnością do 1°C w zakresie od 17°C do 30°C (od 62°F do 86°F).

- Układ sterowania może wyświetlać temperaturę w stopniach Celsjusza lub Fahrenheita. Aby przełączyć wyświetlane jednostki, należy jednocześnie nacisnąć i przytrzymać przyciski temperatury „Do góry” (▲) i „W dół” (▼) przez 3 sekundy.
- Po awarii zasilania urządzenie zapamięta ostatnie ustawienie i zastosuje je po przywróceniu zasilania.
- FUNKCJA ZARZĄDZANIA ENERGIĄ: kiedy temperatura otoczenia osiągnie poziom temperatury ustawionej w urządzeniu, po upływie określonego czasu urządzenie przejdzie w tryb zarządzania energią, a następnie wyłączy się. Kiedy temperatura otoczenia osiągnie poziom inny od temperatury ustawionej w urządzeniu, urządzenie po pewnym czasie wyjdzie z trybu zarządzania energią, a następnie łączy się ponownie.

7. KONSERWACJA I CZYSZCZENIE

Okresowe czyszczenie klimatyzatora pozwoli zachować jego wygląd. **Przed przystąpieniem do czyszczenia należy wyjąć wtyczkę, co pozwoli uniknąć zagrożenia porażeniem prądem lub wybuchem pożaru.**

7.1 Czyszczenie filtra powietrza

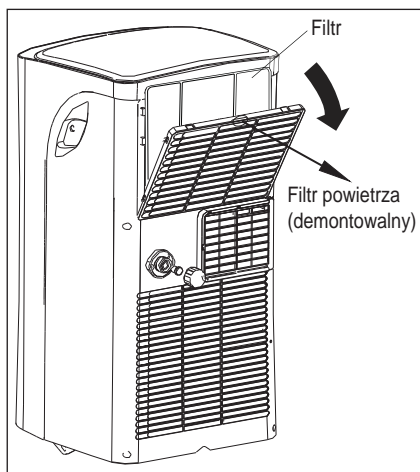

Rys. 27

- Filtr tego urządzenia znajduje się z tyłu. Chwycić wypust górnego panelu i wyjąć filtr znajdujący się za kratką tylnego panelu (rys. 27.).
- Umyć filtr, używając płynnego detergentu do mycia naczyń i ciepłej wody. Dokładnie opłukać filtr. Delikatnie strząsać pozostałą

wodę z filtra. Upewnić się, że zakładany filtr jest zupełnie suchy.

- Oprócz umycia filtra możliwe też jest jego odkurzenie.

7.2 Czyszczenie obudowy

- **Należy wyjąć wtyczkę klimatyzatora, aby zapobiec ryzyku porażenia prądem lub pożaru.** Obudowę oraz część przednią można wytrzeć z kurzu za pomocą czystej, niezaolonej szmatki lub umyć szmatką zwilżoną ciepłą wodą z dodatkiem łagodnego detergentu do mycia naczyń. Dokładnie opłukać i wytrzeć do sucha.
- Nie stosować silnych środków czyszczących, wosku ani środków polerskich do czyszczenia przedniej części obudowy.
- Przed przystąpieniem do czyszczenia obszarów wokół elementów sterujących należy dokładnie wykręcić szmatkę z nadmiaru wody. Nadmiar wody w pobliżu elementów sterujących może spowodować uszkodzenie klimatyzatora.

7.3 Przechowywanie w okresie zimowym

- W okresie zimowym urządzenie należy przechowywać osłonięte folią lub w pudełku kartonowym.
- Należy użyć osłony do przechowywania, jeśli znajduje się ona w zestawie akcesoriów.

8. ZANIM ZADZWONISZ

Klimatyzator nie działa.

- Wyjęta wtyczka z gniazda. Włożyć dokładnie wtyczkę do gniazda ściennego.
- Przepalony bezpiecznik lub uruchomiony automatyczny wyłącznik w domowej instalacji elektrycznej. Wymienić bezpiecznik na nowy o takiej samej charakterystyce opóźnienia lub włączyć wyłącznik w domowej instalacji elektrycznej.
- Układ sterowania jest WYŁĄCZONY. WŁĄCZYĆ układ sterowania i ustawić według potrzeb.
- W oknie wyświetlacza pojawia się symbol P1. Spuścić wodę, tak jak opisano w rozdziale Spuszczanie wody.
- Temperatura w pomieszczeniu niższa niż ustawiona (tryb Cool). Ponownie ustawić temperaturę.

Powietrze wydobywające się z urządzenia wydaje się nie być wystarczająco chłodne.

- Temperatura pomieszczenia poniżej 16°C (60°F). W temperaturze poniżej 16°C (60°F) funkcja chłodzenia może się nie włączać.
- Ponownie ustawić niższą temperaturę.
- Wyłączenie sprężarki w wyniku zmiany trybów. Odczekać około 3 minut i posłuchać, czy sprężarka uruchomi się ponownie w trybie COOL (Chłodzenie).

Klimatyzator chłodzi, ale temperatura w pomieszczeniu jest zbyt wysoka – NIE TWORZY SIĘ lód na węzownicy chłodzącej za ozdobnym panelem przednim.

- Temperatura na zewnątrz poniżej 16°C (60°F). Aby odmrozić węzownicę, ustawić tryb FAN ONLY (Tylko wentylator).
- Filtr powietrza może być zanieczyszczony. Wyczyścić filtr. Patrz rozdział Konserwacja i czyszczenie. Aby odmrozić, ustawić tryb FAN ONLY (Tylko wentylator).
- Temperatura chłodzenia w nocy jest ustawiona zbyt nisko. Aby odmrozić węzownicę, ustawić tryb FAN ONLY (Tylko wentylator). Następnie ustawić wyższą temperaturę.
- Kanał wyciągowy niepodłączony lub zablokowany. Patrz rozdział ODPROWADZANIE GORĄCEGO POWIETRZA.

Klimatyzator chłodzi, ale temperatura w pomieszczeniu jest zbyt wysoka – tworzy się lód na węzownicy chłodzącej za ozdobnym panelem przednim.

- Zanieczyszczony filtr powietrza – utrudniony przepływ. Wyczyścić filtr powietrza. Patrz rozdział Konserwacja i czyszczenie.
- Ustawiona wartość temperatury jest zbyt wysoka. Ustawić niższą temperaturę.
- Nieprawidłowo ustawione żaluzje kierunkowe. Ustawić żaluzje tak, aby poprawić obieg powietrza.
- Przednia część urządzenia jest zablokowana przez zasłony, rolety, meble itp., które utrudniają przepływ powietrza. Usunąć przedmioty zasłaniające przednią część urządzenia.
- Otwarte drzwi, okna, zasuwki wentylacyjne itp. – chłodne powietrze ucieka. Zamknąć drzwi, okna, zasuwki wentylacyjne itp.
- Urządzenie niedawno włączono w gorącym pomieszczeniu. Usunięcie ciepła „zmagazynowanego” w ścianach, suficie, podłodze i meblach trwa dłużej.

Klimatyzator włącza się i szybko wyłącza.

- Zanieczyszczony filtr powietrza – utrudniony przepływ. Wyczyścić filtr powietrza.
- Bardzo wysoka temperatura na zewnątrz. Ustawić większą prędkość w trybie FAN (Wentylator) aby częściej wentylować węzownice chłodzące.

Hałas podczas chłodzenia.

- Dźwięk przepływu powietrza. Jest to normalne zjawisko. Jeśli dźwięk jest zbyt głośny, ustawić mniejszą prędkość w trybie FAN (Wentylator).
- Drgania wywołane nierówną podłogą. Przesunąć urządzenie lub prawidłowo podeprzeć na równej powierzchni.

Temperatura w pomieszczeniu zbyt niska.

- Ustawiona wartość temperatury jest zbyt niska. Ustawić wyższą temperaturę.

9. OCHRONA ŚRODOWISKA

Informacje dotyczące utylizacji

- W celu utylizacji zużytego urządzenia należy skontaktować się z odpowiednimi władzami miejscowymi, aby uzyskać informacje o właściwej metodzie utylizacji.
- Klimatyzator zawiera czynnik chłodniczy R410A.



Bateria będąca elementem zestawu Pb zawiera śladowe ilości ołowiu.

Dotyczy UE: symbol przekreślonego kosza na śmieci oznacza, że zużytych baterii nie wolno wyrzucać razem z odpadami gospodarstwa domowego! Osobny system zbierania zużytych baterii zapewnia prawidłowe przetwarzanie i recykling zgodnie z obowiązującymi przepisami. Informacje na temat metod zbierania i recyklingu można otrzymać, kontaktując się z lokalnymi władzami.

Dotyczy Szwajcarii: zużyte baterie należy zwrócić w miejscu zakupu.

Dla krajów spoza UE: aby otrzymać informacje na temat prawidłowego sposobu utylizacji zużytych baterii, należy skontaktować się z lokalnymi władzami.

- Baterii, także tych niezawierających metali ciężkich, nie wolno wyrzucać razem z odpadami gospodarstwa domowego. Zużyte baterie należy utylizować w sposób bezpieczny dla środowiska. Należy zapoznać się z przepisami obowiązującymi na danym terenie.

CUPRINS

1. INFORMAȚII PRIVIND SIGURANȚA	97
2. DESCRIEREA UNITĂȚII	103
3. ACCESORIILE INCLUSE	103
4. INSTRUCȚIUNI DE INSTALARE	104
5. FUNCȚIILE APARATULUI DE CLIMATIZARE.....	106
6. INSTRUCȚIUNI DE UTILIZARE	107
7. ÎNGRIJIREA ȘI CURĂȚAREA.....	110
8. ÎNAINTE DE A APELA.....	110
9. PROTEJAREA MEDIULUI ÎNCONJURĂTOR.....	111

NE GÂNDIM LA DUMNEAVOASTRĂ

Vă mulțumim pentru că ați achiziționat un aparat Electrolux. Ați ales un produs care include decenii de experiență profesională și de inovație. Ingenios și stilat, a fost conceput special pentru dumneavoastră. Pentru ca atunci când îl utilizați să aveți întotdeauna aceleași rezultate extraordinare. Bine ați venit la Electrolux.

Vizitați site-ul web pentru:



Sfaturi privind utilizarea, broșuri, informații care vă ajută la rezolvarea unor probleme apărute și informații despre service:
www.electrolux.ro



Înregistrați-vă produsul pentru a beneficia de servicii mai bune:
<http://www.electrolux.ro/Support/Register-products/>



Cumpărați accesorii, consumabile și piese de schimb originale pentru aparatul dvs.:
www.electrolux.ro/shop

SERVICIUL DE RELAȚII CU CLIEȚII ȘI SERVICE

Vă recomandăm utilizarea pieselor de schimb originale.

Atunci când contactați unitatea de service, asigurați-vă că aveți disponibile următoarele informații.

Informațiile pot fi găsite pe plăcuța cu datele tehnice. Model, PNC, Număr de serie.



Avertisment / Atenție-Informații privind siguranța.



Informații generale și recomandări.



Informații privind mediul înconjurător.

Ne rezervăm dreptul asupra efectuării de modificări fără preaviz.

1. INFORMAȚII PRIVIND SIGURANȚA

AVERTISMENT!

- Acest aparat nu trebuie folosit de persoane (inclusiv copii) cu capacități fizice și senzoriale reduse sau lipsite de experiență și cunoștințe, cu excepția cazului în care sunt supravegheate sau au fost instruite în legătură cu folosirea aparatului de către o persoană răspunzătoare pentru siguranța lor.
- Copiii trebuie supravegheați pentru a nu folosi aparatul ca jucărie.

Acest manual explică utilizarea corectă a noului dvs. aparat de climatizare. Vă rugăm să citiți cu atenție acest manual înainte de a utiliza produsul. Acest manual trebuie păstrat în siguranță pentru consultări ulterioare.

ATENȚIE!

- Contactați un tehnician de service autorizat pentru repararea sau întreținerea acestei unități.
- Contactați instalatorul pentru montarea acestei unități.
- Aparatul de climatizare nu este destinat a fi utilizat de copii mici sau de persoane infirme fără supraveghere.
- Copiii mici trebuie supravegheați pentru a vă asigura că nu se joacă cu aparatul de climatizare.
- Există reguli ale consiliului local referitoare la nivelurile maxime de zgomot permise pentru aparatele de climatizare.
- În cazul în care cablul de alimentare trebuie înlocuit, acest lucru trebuie efectuat numai de personal autorizat.
- Activitatea de instalare trebuie efectuată în conformitate cu standardele naționale de cablare numai de personal autorizat (dacă există). Conectarea incorectă poate produce supraîncălzire și incendiu.
- Aveți grijă să nu vă prindeți degetele în ventilator când reglați fantele orizontale.

1.1 Observații importante

1. Nu utilizați unitatea fără filtrul de aer.
2. Nu utilizați unitatea în apropierea unei surse de căldură sau a unui foc deschis.
3. Nu expuneți unitatea direct sub razele soarelui.
4. Mutați sau depozitați întotdeauna aparatul în poziție verticală.

5. Nu acoperiți aparatul când este în funcțiune sau imediat după ce a fost utilizat.
6. Asigurați-vă întotdeauna că furtunul de evacuare al pompei de apă este montat și că furtunul este tras până la un punct de evacuare funcțional.
7. Evacuați întotdeauna apa condensată înaintea depozitării unității.

1.2 Aspecte de care trebuie să țineți cont la utilizarea aparatului de climatizare

ATENȚIE!

Avertizări pentru utilizare

- Nu modificați nicio parte a acestui produs.
- Nu introduceți nimic în interiorul oricărei părți a unității.
- Asigurați-vă că sursa de alimentare utilizată oferă tensiunea adecvată. Utilizați doar o sursă de alimentare de 220V - 240V, 50Hz, 10A. Utilizarea unei surse de alimentare cu o tensiune inadecvată poate deteriora unitatea și poate produce un incendiu.
- Utilizați întotdeauna un disjuncteur sau o siguranță cu amperaj adecvat. În nicio situație nu utilizați fire, ace sau alte obiecte în locul unei siguranțe adecvate.
- În cazul unei situații anormale a aparatului de climatizare (de ex. miros de ars), opriți unitatea imediat și deconectați de la sursa de alimentare.

ATENȚIE!

Avertisment privind cablul de alimentare electrică

- Cablul de alimentare trebuie conectat doar într-o priză de perete adecvată. Nu îl utilizați împreună cu un prelungitor.
- Introduceți bine în priză cablul de alimentare și asigurați-vă că nu se mișcă.
- Nu trageți, nu deformați și nu modificați cablul de alimentare. Nu îl introduceți în apă. Tragerea sau utilizarea incorectă a cablului de alimentare poate determina deteriorarea unității și poate produce electrocutarea.
- În cazul în care cablul de alimentare este deteriorat, acesta trebuie înlocuit de producător sau de agentul său de service sau de către o persoană cu calificări similare pentru a evita orice pericol. La înlocuire, utilizați doar tipul de cablu specificat de către producător.

- Acest aparat trebuie să fie împământat. Acest aparat este echipat cu un cablu care include un fir de masă. Ștecherul trebuie conectat la o priză care este corect instalată și legată la împământare.

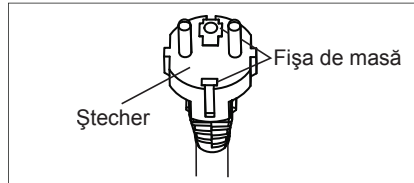

- Acest aparat este echipat cu un cablu de alimentare care are un fir de masă conectat la pinul de masă. Ștecherul trebuie conectat la o priză care este corect instalată și legată la împământare. În nicio situație nu tăiați și nu scoateți din priză pinul pătrat pentru legare la masă din acest ștecher.

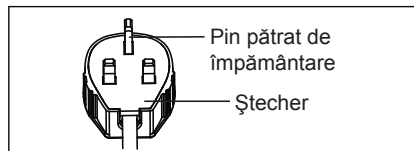

(doar pentru
Regatul Unit)

1.3 Precauții la utilizare

- Aerisiți periodic camera pe durata utilizării, în special dacă utilizați aparate alimentate cu gaz în același timp cu aparatul de climatizare.
- Opriți întotdeauna unitatea și deconectați cablul de alimentare înainte de a efectua operațiunile de întreținere sau de curățenie.
- Nu aruncați și nu turnați apă direct pe unitate. Apa poate cauza electrocutarea sau deteriorarea aparatului.
- Scurgerea trebuie realizată de fiecare dată când mutați aparatul de climatizare (consultați pagina 14). Dacă rămâne apă în rezervor, aceasta se poate vărsa pe durata mutării.
- Pentru a asigura o scurgere adecvată, furtunul de evacuare nu trebuie îndoit și nu trebuie ridicat pe durata modului de dezumidificare. În caz contrar, apa evacuată poate să se scurgă în cameră.
- Temperatura din jurul furtunului de evacuare nu trebuie să fie sub cea de îngheț atunci când acesta este utilizat. Apa evacuată poate îngheța în interiorul furtunului, cauzând revărsarea în cameră a apei din interiorul unității.
- Nu obstrucționați orificiul de evacuare a aerului. Capacitatea de răcire poate fi redusă sau chiar complet anulată.

- Instalați un dispozitiv de curent rezidual (RCD) pentru a vă proteja de electrocutare în conformitate cu Standardul Britanic și cu Reglementările privind cablarea.
- Expunerea directă la fluxul de aer pentru o perioadă de timp îndelungată poate fi periculoasă pentru sănătatea dvs. Nu expuneți oamenii, animalele de companie sau plantele direct la fluxul de aer pentru perioade de timp îndelungate.
- Nu utilizați acest aparat de climatizare în anumite scopuri pentru care nu a fost conceput (de ex. pentru a conserva dispozitive de precizie, alimente, animale de companie, plante și obiecte de artă). Utilizarea în aceste moduri poate deteriora respectivele proprietăți.

1.4 Observații privind funcționarea

- Compresorul repornește răcirea după 3 minute.
Dacă opriți aparatul de climatizare și îl reporniți imediat, compresorul va reporni răcirea după trei minute. Există un dispozitiv electronic în unitate care păstrează oprit compresorul timp de trei minute din motive de siguranță.
- În cazul unei pene de curent pe durata utilizării, așteptați 3 minute înainte de a reporni unitatea. După revenirea curentului, reporniți aparatul de climatizare. Dacă curentul a fost oprit mai puțin de trei minute, așteptați cel puțin trei minute înainte de a reporni unitatea. Dacă reporniți aparatul de climatizare în mai puțin de trei minute, un dispozitiv de protecție din unitate poate opri compresorul. Dispozitivul de protecție va opri răcirea timp de aproximativ 5 minute. Toate setările anterioare vor fi anulate și unitatea va reveni la setările sale inițiale.
- Funcționarea la temperatură redusă: Unitatea dvs. este înghețată? Fenomenul de înghețare poate să apară când unitatea este setată la aproximativ 18 °C în condiții de temperatură scăzută, în special noaptea. În aceste condiții, o scădere și mai mare a temperaturii poate produce înghețarea unității. Setarea unității să funcționeze la o temperatură mai ridicată va împiedica apariția fenomenului de înghețare.

- Modul dezumidificare crește temperatura camerei. Unitatea generează căldură pe durata modului de dezumidificare, iar temperatura camerei va crește. Aerul cald va fi suflat din orificiul de evacuare a aerului, însă acest lucru este normal și nu indică o problemă cu unitatea.
- Acest aparat de climatizare suflă aerul cald generat de unitate în afara camerei prin furtunul de evacuare atunci când se află în modul răcire. Corespunzător, aceeași cantitate de aer care a fost evacuată va intra în cameră din exterior prin toate deschiderile camerei.

Pentru a preveni rănirea utilizatorului sau a altor persoane, precum și deteriorarea bunurilor, trebuie respectate următoarele instrucțiuni. Utilizarea incorectă din cauza ignorării instrucțiunilor poate cauza rănirea sau distrugerea proprietății.

Gradul de pericolitate este clasificat conform cu următoarele indicații:



AVERTISMENT!

Acest simbol indică posibilitatea de rănire mortală sau gravă.



ATENȚIE!

Acest simbol indică posibilitatea de rănire sau deteriorare a proprietății.

Semnificația simbolurilor folosite în acest manual este indicată mai jos:



Acest simbol vă indică să nu efectuați niciodată acțiunea respectivă.



Simbolul indică o acțiune obligatorie.

AVERTISMENT!

avertisment	semnificație
Introduceți ștecherul în priză în mod corespunzător	În caz contrar, se poate produce electrocutare sau incendiu din cauza generării de căldură.
Nu porniți și nu opriți unitatea prin introducerea sau scoaterea din priză a ștecherului	Se poate produce electrocutare sau incendiu din cauza generării de căldură
Nu deteriorați și nu utilizați un cablu de alimentare care nu are specificații cunoscute	Se poate produce electrocutare sau incendiu. În cazul în care cablul de alimentare este deteriorat, acesta trebuie înlocuit de producător sau de agentul său de service autorizat sau de către o persoană cu calificări similare pentru a evita orice pericol.
Nu modificați lungimea cablului de alimentare și nu folosiți priză și pentru alte aparate	Se poate produce electrocutare sau incendiu din cauza generării de căldură
Nu folosiți aparatul cu mâinile ude sau în mediu umed	Se poate produce electrocutare
Nu direcționați aerul circulat spre persoanele din încăpere	Vă poate afecta sănătatea
Întotdeauna asigurați o împământare corespunzătoare	Realizarea incorectă a împământării poate cauza electrocutarea
Nu permiteți pătrunderea apei în componentele electrice	Poate cauza defectarea unității sau electrocutarea
Întotdeauna instalați un disjunctoare și un circuit de alimentare dedicat	Instalarea incorectă poate cauza incendiu și electrocutare
Deconectați alimentarea dacă unitatea emite sunete neobișnuite, miros sau fum.	Poate produce incendiu și electrocutare
Nu utilizați priză dacă nu este fixă sau este deteriorată	Poate produce incendiu și electrocutare
Nu deschideți unitatea în timpul funcționării	Poate produce incendiu și electrocutare
Țineți la distanță armele de foc	Acestea pot provoca incendii
Nu utilizați cablul de alimentare la rețea în apropierea aparatelor de încălzire	Poate produce incendiu și electrocutare
Nu utilizați cablul de alimentare în apropierea gazelor inflamabile sau a combustibililor, cum ar fi benzina, benzenul, diluantul etc.	Poate cauza o explozie sau incendiu
Aerisiți bine încăperea înainte de utilizarea aparatului de climatizare dacă există o scurgere de gaz de la alt aparat	Poate cauza explozie, incendiu și arsuri
Nu dezasamblați și nu modificați unitatea	Poate cauza o defecțiune și electrocutarea



atenție	semnificație
La înlăturarea filtrului, nu atingeți componentele metalice ale unității	Poate cauza o leziune
Nu curățați aparatul de climatizare cu apă	Apa poate intra în unitate și poate degrada izolația. Poate cauza electrocutare
Aerisiți bine încăperea în cazul utilizării împreună cu o sobă, etc.	Poate apărea o scădere a cantității de oxigen
Când unitatea urmează a fi curățată, opriți și deconectați întrerupătorul circuitului	Nu curățați unitatea când alimentarea este pornită, deoarece poate cauza incendiu sau șoc electric, precum și leziuni
Nu lăsați un animal domestic sau o plantă de cameră într-un loc expus direct la fluxul de aer	În acest fel animalul sau planta pot fi afectate
A nu se utiliza în scopuri speciale	Nu utilizați acest aparat de climatizare pentru a conserva dispozitive de precizie, alimente, animale de companie, plante și obiecte de artă. Acestea pot cauza scăderea calității etc.
Opriți funcționarea și închideți fereastra în caz de furtună sau de uragan	Funcționarea cu ferestrele deschise poate cauza umezirea interiorului și înmuierea mobilierului locuinței
Țineți ștecherul de partea din capăt atunci când îl scoateți afară	Poate cauza electrocutare și deteriorare
Decuplați întrerupătorul de alimentare de la rețea dacă nu veți utiliza unitatea o perioadă mai îndelungată	Poate cauza defectarea aparatului sau incendiu
Nu puneți obstacole în jurul orificiilor de intrare a aerului sau în interiorul orificiului de ieșire a aerului	Poate cauza defectarea aparatului sau un accident
Întotdeauna introduceți corect filtrele. Curățați filtrul o dată la fiecare două săptămâni	Funcționarea fără filtre poate conduce la defectare
Nu utilizați un detergent puternic, cum ar fi ceară sau diluant; folosiți o cârpă moale	Aspectul se poate deteriora din cauza modificării culorii produsului sau zgârierii suprafeței
Nu puneți obiecte grele pe cablul de alimentare și aveți grijă să nu fie comprimat	Există pericol de incendiu sau electrocutare
Nu beți apă scursă din aparatul de climatizare	Conține impurități și vi se poate face rău
Aveți grijă la despachetare și instalare	Marginile ascuțite pot cauza leziuni
Dacă intră apă în unitate, opriți-o scoțând ștecherul din priză și decuplați întrerupătorul. Izolați sursa de alimentare deconectând cablul de alimentare și contactați un tehnician de service calificat	Poate cauza electrocutare și deteriorare

2. DESCRIEREA UNITĂȚII

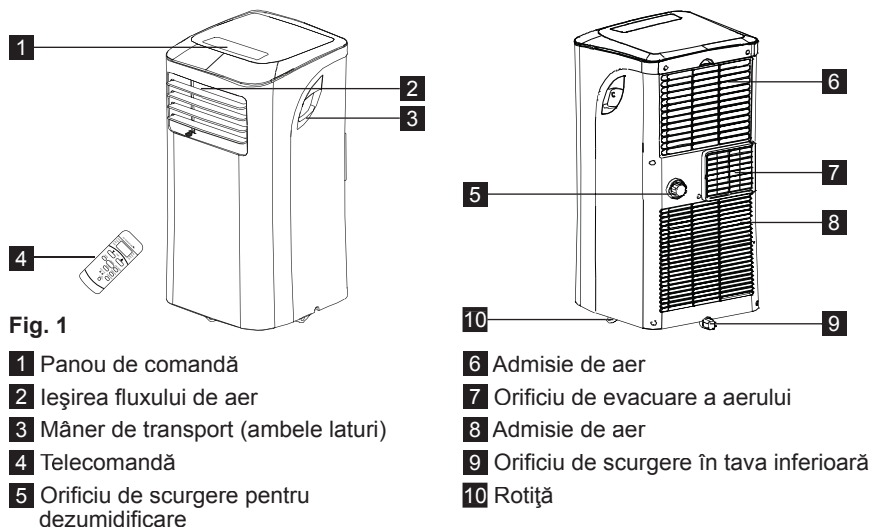

Fig. 1

- 1** Panou de comandă
- 2** Ieșirea fluxului de aer
- 3** Mâner de transport (ambele laturi)
- 4** Telecomandă
- 5** Orificiu de scurgere pentru dezumidificare
- 6** Admisie de aer
- 7** Orificiu de evacuare a aerului
- 8** Admisie de aer
- 9** Orificiu de scurgere în tava inferioară
- 10** Rotiță

3. ACCESORIILE INCLUSE















PIESE	NUMELE PIESEI:	CANTITATE:
1	 Furtun de evacuare	1 buc
2	 Adaptor A pentru unitate/pe aer evacuat	1 buc
3	 Adaptor de perete (pentru montarea permanentă a furtunului)	1 buc
4	 Diblu	4 buc
5	 ȘURUBURI	4 buc
6	 Telecomandă	1 buc
7	 Baterie	2 buc
8	 Adaptor B pentru fereastră/pe aer evacuat (opțională pentru anumite modele)	1 buc
9	 Culisarea ferestrei (opțională pentru anumite modele)	1 buc
10	 Spumă de etanșare (opțională pentru anumite modele)	3 buc
11	 Șurub 1/2" (opțional pentru anumite modele)	4 buc
12	 Șurub 3/4" (opțional pentru anumite modele)	2 buc
13	 Șurub 1/2" cu cap hexagonal (opțional pentru anumite modele)	2 buc
14	 Dispozitiv de siguranță (opțional pentru anumite modele)	1 buc

Fig. 2

- Verificați dacă toate accesoriile sunt incluse în pachet și consultați instrucțiunile de instalare pentru utilizarea lor.

4. INSTRUCȚIUNI DE INSTALARE

4.1 Evacuarea aerului cald prin fereastră

În modul RĂCIRE aparatul trebuie amplasat în apropierea unei ferestre sau a unei deschideri pentru ca aerul cald evacuat să poată fi trimis afară prin furtun. Mai întâi, poziționați unitatea pe o podea plană și asigurați un spațiu liber de minim 30,5 cm în jurul unității. De asemenea, aparatul trebuie poziționat în apropierea unei prize de curent cu un singur circuit.

1. Scoateți furtunul din ambalaj. (Fig.3).

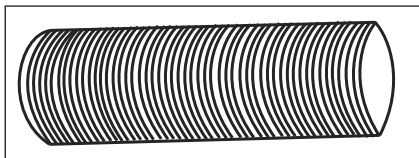

Fig. 3

2. Extindeți oricare dintre capetele furtunului (Fig. 4) și înșurubați furtunul pe adaptorul A (Fig 5).

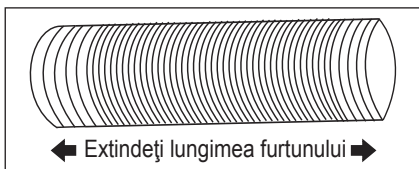

Fig. 4

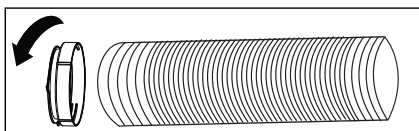

Fig. 5

3. Extindeți celălalt capăt al furtunului și înșurubați furtunul pe adaptorul B (Fig. 6).

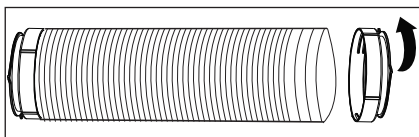

Fig. 6

4. Prindeți prin culisare ansamblul de unitate (Fig. 7).

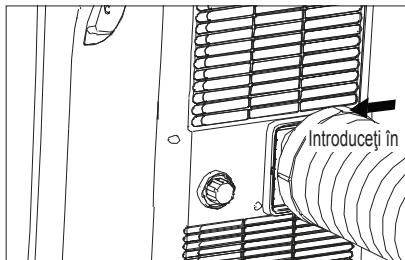

Fig. 7

5. Prindeți adaptorul B de kit-ul de culisare a ferestrei și etanșați. (Fig. 8 & 9)

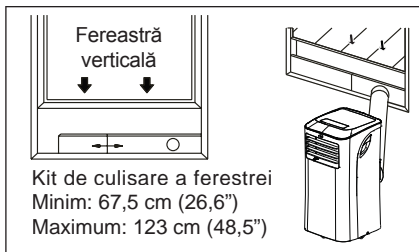

Fig. 8

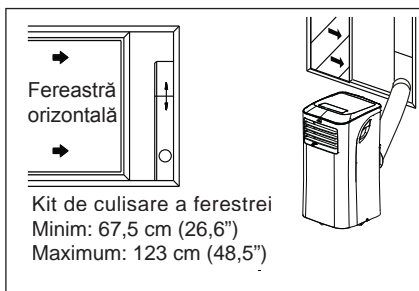

Fig. 9

4.2 EVACUAREA PRIN PERETE

Montați adaptorul de perete direct peste furtunul corect instalat pentru exterior. (Acest lucru include de obicei un canal de aluminiu pe perete și un capac exterior. Consultați un tehnician pentru instalarea corectă.) Folosiți diblurile și șuruburile pentru fixare. (Fig. 10) Prindeți canalul

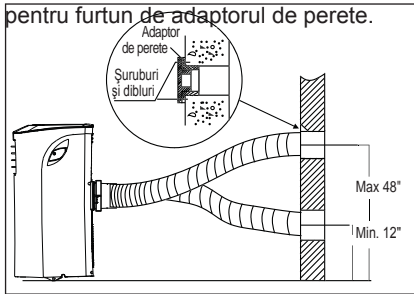

Fig. 10

Furtunul poate fi extins de la lungimea sa originală de 38,1 cm până la 139,7 cm, însă este indicat să mențineți lungimea la minimul necesar. De asemenea, furtunul nu trebuie să aibă coturi ascuțite sau îndoituri. (Fig. 11)

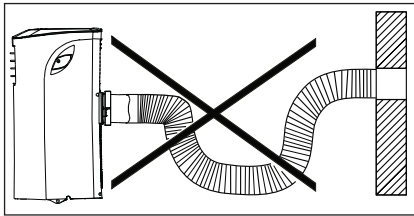

Fig. 11

4.3 Instalarea la o fereastră glisantă pe verticală

1. Tăiați spumele de etanșare (de tip adeziv) la lungimile corecte și prindeți-le de fereastră și de ramă. (Fig. 12)

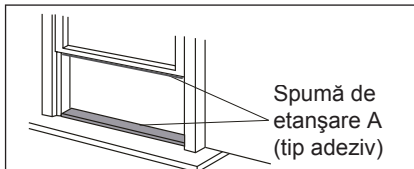

Fig. 12

2. Deschideți geamul și puneți kit-ul de culisare a ferestrei pe rama ferestrei (Fig. 13). Prindeți kitul de culisare a ferestrei de rama ferestrei. Reglați lungimea kitului de culisare a ferestrei în funcție de lățimea ferestrei. Înșurubați cele două șuruburi de kitul de culisare a ferestrei. Consultați Fig. 13. Tăiați kitul reglabil de culisare a ferestrei dacă

lățimea ferestrei este mai mică de 26,6 țoli (Fig. 14).

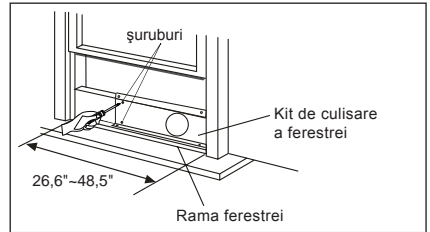

Fig. 13

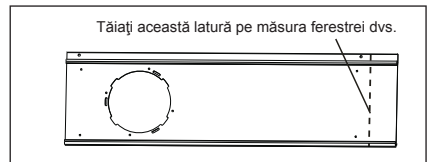

Fig. 14

3. Închideți geamul fixând-l pe kit-ul de culisare a ferestrei. (Fig. 15)
4. Fixați cu două șuruburi de 1/2" kit-ul de culisare a ferestrei de geam. (Fig. 15)
5. Fixați kit-ul de culisare a ferestrei de rama ferestrei (Fig. 15):
 - A: Pentru rame din lemn: Fixați cu șuruburi de 3/4".
 - B: Pentru rame din PVC: Fixați cu șuruburi de 1/2" cu cap hexagonal.

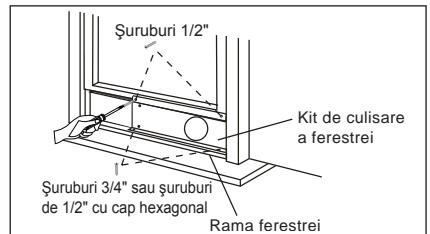

Fig. 15

6. Pentru a fixa canatul inferior, prindeți un dispozitiv de blocare a canatului cu un șurub de 1/2" (12,7 mm) exact ca în imagine (Fig. 16).

NOTĂ: Este dificilă blocarea ferestrelor cu dispozitivul de blocare pentru rame PVC. În schimb, puteți utiliza încuietoarea ferestrei.

7. Tăiați spumele de etanșare la

lungimile adecvate și etanșați spațiul rămas liber între geamul interior și cel exterior, ca în Fig. 17.



Fig. 16

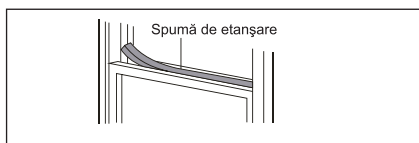

Fig. 17

4.4 Instalarea la o fereastră glisantă pe orizontală

1. Tăiați spumele de etanșare (de tip adeziv) la lungimile corecte și prindeți-le de cadrul ferestrei. Consultați Fig. 18.

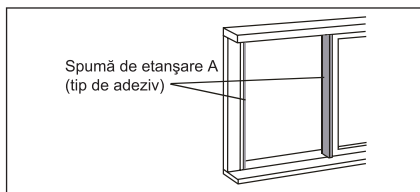

Fig. 18

2. Deschideți geamul și puneți kit-ul de culisare a ferestrei pe rama ferestrei. Consultați Fig. 19. Prindeți kit-ul de culisare a ferestrei de rama ferestrei. Reglați lungimea kitului de culisare a ferestrei în funcție de înălțimea ferestrei. Înșurubați cele două șuruburi de kit-ul de culisare a ferestrei. Consultați Fig. 19. Tăiați kitul reglabil de culisare a ferestrei dacă înălțimea ferestrei este mai mică de 26,6 țoli (Fig. 14).

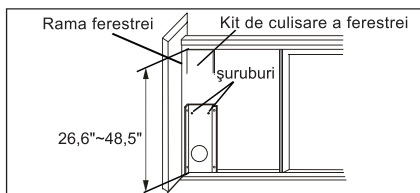

Fig. 19

3. Închideți geamul glisant fixând-ul pe kit-ul de culisare a ferestrei. (Fig. 20)
4. Fixați cu două șuruburi de 1/2" kit-ul de culisare a ferestrei de geam. (Fig. 20)
5. Fixați cu două șuruburi de 3/4" kit-ul de culisare a ferestrei de rama geamului. (Fig. 20)

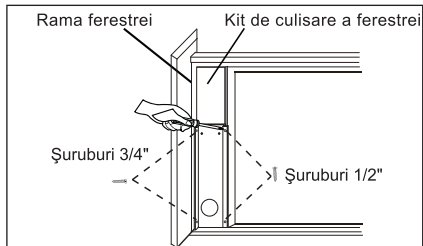

Fig. 20

6. Tăiați spumele de etanșare la lungimile adecvate și etanșați spațiul rămas liber între geamul culisant și cel exterior, ca în Fig. 21.
7. Pentru a fixa geamul culisant, prindeți un dispozitiv de blocare a canatului cu un șurub de 1/2" (12,7mm) exact ca în imagine (Fig. 22).

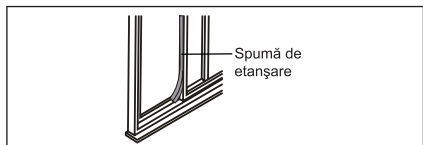

Fig. 21

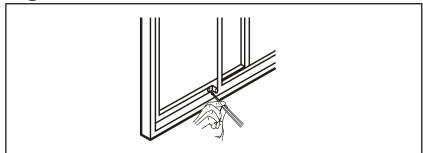

Fig. 22

5. FUNCȚIILE APARATULUI DE CLIMATIZARE

1 Buton pentru funcționarea în regim de noapte

Apăsați acest buton pentru a porni sau opri funcționarea în regim de noapte.

2 Buton Opțiuni

PANOUL DE COMANDĂ

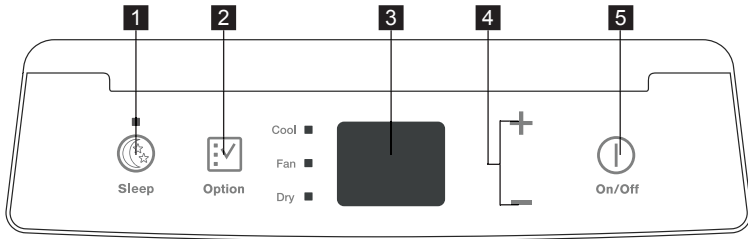

Fig. 23

Selectează modul de funcționare corespunzător. De fiecare dată când apăsați butonul, este selectat un mod în secvență, care trece prin RĂCIRE, VENTILATOR și USCAT. Indicatorul de mod se aprinde pentru fiecare mod de setare diferit.

3 Afișaj

Afișează temperatura setată sau temperatura camerei.

4 Buton pentru temperatură

Utilizat pentru a regla setările de

TELECOMANDĂ

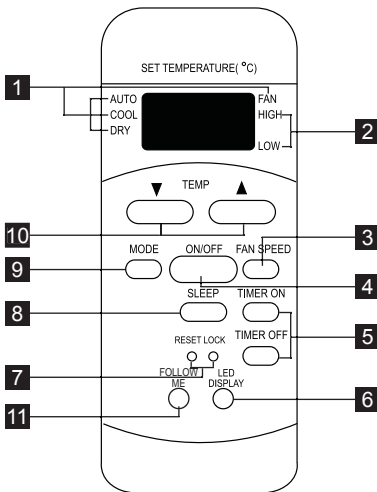

Fig. 24

pentru deblocare. Utilizați un ac de gămălie pentru a apăsa aceste butoane.

6. INSTRUCȚIUNI DE UTILIZARE

NOTĂ:

temperatură (creștere/scădere) la intervale de 1°C/2°F (sau 1°F) în cadrul unei game de la 17°C/62°F până la 30°C/88°F (sau 86°F).

5 Buton pornit/oprit

Apăsați o dată butonul pentru a porni aparatul. Apăsați-l din nou pentru oprire.

1 Indicator de mod

2 Indicator viteză ventilator

3 Selector pentru viteza ventilatorului

4 Buton pornire/oprire

5 Butoane pentru temporizator

6 Buton pentru afișajul cu LED-uri

7 Butoane ascunse de resetare și de blocare

8 Buton pentru funcționarea în regim de noapte

9 Selector de mod

10 Butoane de control al temperaturii

11 Buton Urmează-mă (opțional pentru anumite modele)

Tipul bateriei: AAA

! AVERTISMENT!

Nu puneți împreună baterii vechi cu cele noi. Nu amestecați între ele bateriile alcaline standard (carbon-zinc) cu cele reîncărcabile (nichel-cadmiu).

NOTĂ: Butonul RESETARE se apasă când doriți să reveniți la setările inițiale din fabrică. Butonul BLOCARE se apasă când doriți să blocați tastele pentru a împiedica modificarea setărilor. Simbolul cheie va apărea pe afișajul telecomenzii.

Apăsați din nou butonul BLOCARE pentru a apăsa aceste butoane.

Unele dintre funcțiile următoare pot fi activate numai cu ajutorul telecomenzii.

MODUL RĂCIRE:

În acest mod TREBUIE utilizat furtunul adaptor pentru evacuare.

1. Apăsați butonul OPȚIUNE până când se aprinde indicatorul pentru „Răcire”.
2. Apăsați butoanele de Temperatură sus și jos pentru setarea dorită.
3. Apăsați butonul VENTILATOR de pe telecomandă pentru a alege viteza dorită a ventilatorului. (Setarea pentru viteza ventilatorului poate fi modificată numai de la telecomandă)

MODUL USCAT:

În acest mod nu trebuie utilizat furtunul adaptor pentru evacuare, DAR apa colectată trebuie aruncată. Consultați secțiunea privind evacuarea.

1. Apăsați butonul OPȚIUNE până când se aprinde indicatorul pentru „Uscat”.
2. Ventilatorul va funcționa la o viteză redusă, iar afișajul va indica temperatura camerei.
3. Pentru o eficiență optimă, țineți ușile și ferestrele închise.

MODUL AUTO:

Furtunul de evacuare trebuie să fie fixat permanent în acest mod.

Modul AUTO poate fi activat numai prin intermediul telecomenzii.

Când setați aparatul de climatizare în modul AUTO, acesta va selecta automat răcirea sau funcționarea numai cu ventilator, în funcție de ce temperatură ați selectat și de temperatura încăperii. Aparatul de climatizare va controla automat temperatura încăperii în jurul temperaturii setate de dvs.

În modul AUTO nu puteți selecta viteza ventilatorului, iar indicatorul pentru Răcire de pe unitate se va aprinde.

MODUL VENTILATOR:

În acest mod nu este nevoie să utilizați furtunul de evacuare. Însă, dacă trebuie să eliminați din cameră aerul stătut sau plin de fum, legați accesoriile furtunului conform descrierilor din secțiunea „EVACUAREA AERULUI CALD”.

1. Apăsați butonul OPȚIUNE până

când se aprinde indicatorul pentru „Ventilator”.

2. Apăsați butonul VENTILATOR de pe telecomandă pentru a alege viteza dorită de ventilare.
3. Ventilatorul va funcționa la viteza selectată și afișajul va indica temperatura camerei.

UTILIZAREA TEMPORIZATORULUI:

Puteți seta oprirea și pornirea cu întârziere atunci când unitatea este în poziția PORNIT și, respectiv, OPRIT.

Pentru a activa setarea pentru dezactivarea temporizatorului, întâi apăsați o dată butonul TEMPORIZATOR OPRIT de pe telecomandă pentru a merge la setarea pentru oprirea temporizată, apoi atingeți sau mențineți apăsat butonul TEMPORIZATOR OPRIT pentru a schimba oprirea temporizată la intervale de 0,5 ore până la 10 ore, apoi la intervale de 1 oră până la 24 de ore, până când se atinge setarea dorită. După 3 secunde, telecomanda va trimite setarea la unitate și va activa setarea pentru temporizatorul oprit.

Pentru a activa setarea pentru pornirea temporizatorului, apăsați butonul TEMPORIZATOR PORNIT pentru a activa setarea pentru timpul de pornire automată. Fiecare apăsare va crește setarea de timp cu intervale de 30 de minute, până la 10 ore, apoi la intervale de 1 oră până la 24 de ore.

Pentru a anula setarea de timp pentru pornire automată, apăsați butonul până când setarea de timp este 0.0.

Un bec se va aprinde după setarea funcției de pornire/oprire a temporizatorului. După cum urmează:



Fig. 25

FUNCȚIONAREA ÎN REGIM DE NOAPTE:

În acest mod temperatura selectată va crește cu 1 °C la 30 de minute după selectarea acestui mod. Temperatura va

mai crește cu încă 1 °C după alte 30 de minute. Această nouă temperatură va fi menținută timp de 7 ore înainte de a reveni la temperatura selectată inițial. Modul de funcționare în regim de noapte este dezactivat și unitatea va continua să funcționeze conform programării inițiale. Programul de funcționare în regim de noapte poate fi anulat în orice moment apăsând din nou butonul pentru funcționare în regim de noapte.

Notă: Această funcție nu este disponibilă în cadrul modurilor VENTILATOR sau USCAT.

FUNCȚIA URMEAZĂ-MĂ: (opțională pentru anumite modele)

Apăsați acest buton pentru a porni funcția Urmează-mă, telecomanda începe să detecteze temperatura efectivă din locul în care se află. Telecomanda va trimite acest semnal la aparatul de climatizare la fiecare interval de 3 minute, până când apăsați din nou butonul Urmează-mă. Aparatul de climatizare va emite un semnal sonor pentru a anunța că funcția Urmează-mă s-a terminat, dacă nu primește un semnal într-un interval de 7 minute.

COD DE EROARE:

Dacă afișajul indică "E1", senzorul pentru temperatura camerei s-a defectat. Contactați centrul de service.



Dacă afișajul indică "E2", senzorul pentru temperatura evaporatorului s-a defectat. Contactați centrul de service.



Dacă afișajul indică „E4”, comunicarea cu panoul de afișaj s-a întrerupt. Contactați centrul de service.



Dacă afișajul indică „P1”, tava inferioară este plină. Mutați cu atenție unitatea până la locul de evacuare, scoateți dopul de la evacuare și lăsați apa să se

scurgă. Reporniți aparatul până când simbolul „P1” dispăre. Dacă eroarea se repetă, contactați centrul de service.



EVACUAREA:

Pe durata modului de dezumidificare, veți avea nevoie de un furtun de grădină (se vinde separat) pentru a evacua din unitate apa rezultată în urma condensului. Scoateți opritorul de cauciuc din conectorul furtunului, fixați de conector un furtun de grădină, conform indicațiilor de la Fig. 26.

Cu ajutorul furtunului puteți:

- A: Evacua apa într-o scurgere care este situată la un nivel mai jos decât unitatea.
- B: Conecta furtunul la o pompă de condens (vândută separat).

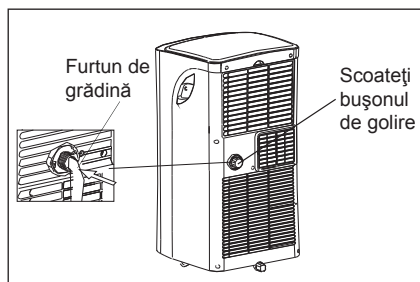

Fig.26

Informații suplimentare

Acum că v-ați familiarizat cu modul de funcționare, vă prezentăm mai multe funcții care vă pot fi utile.

- Circuitul "Răcire" are o pornire automată întârziată cu 3 minute, dacă unitatea este oprită și pornită rapid. Aceasta previne supraîncălzirea compresorului și declanșarea posibilă a disjuncturului. Ventilatorul va continua funcționarea în această perioadă.
- Telecomanda va menține temperatura cu abatere de 1 °C, între 17 °C și 30 °C (62 °F și 86 °F).
- Telecomanda poate afișa temperatura în grade Fahrenheit sau grade Celsius. Pentru a trece de la o scală la alta, apăsați lung și simultan butoanele

„TEMP” Sus (**▲**) și Jos (**▼**) timp de 3 secunde.

- După o pană de curent unitatea va ține minte ultima setare și va reveni la aceeași setare după ce alimentarea cu curent este restabilită.
- **FUNCȚIA DE GESTIONARE A ENERGIEI:** Când temperatura ambiantă ajunge la valoarea setată, unitatea va trece automat după un

timp în modul de gestionare a energiei iar apoi se va opri. Când temperatura ambiantă este diferită de valoarea setată, unitatea va ieși automat din modul de gestionare a energiei după un timp, iar apoi va porni din nou.

7. ÎNGRIJIREA ȘI CURĂȚAREA

Curățați din când în când unitatea de aer

condiționat pentru a-i păstra aspectul de nou. **Scoateți din priză unitatea înainte de a o curăța pentru a evita electrocutarea sau pericolele de incendiu.**

7.1 Curățarea filtrului de aer

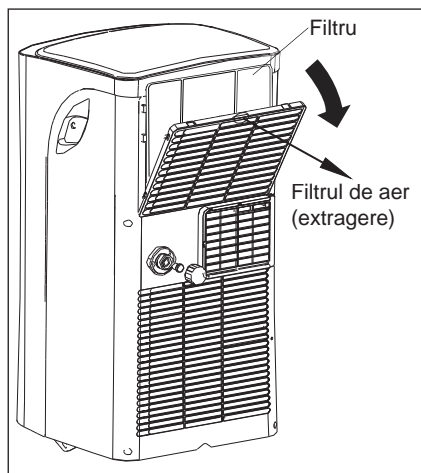

Fig.27

- Această unitate are un filtru în partea posterioară. Trageți panoul superior și scoateți filtrul care este poziționat în spatele grilajului panoului posterior (Fig. 27).
- Spălați filtrul utilizând un detergent lichid de vase și apă caldă. Spălați bine filtrul. Scuturați ușor pentru a îndepărta excesul de apă de pe filtru. Filtrul trebuie să fie uscat complet înainte de a fi pus la loc.
- Sau puteți să aspirați filtrul până când acesta devine curat.

7.2 Curățarea carcasei

- **Scoateți din priză aerul condiționat pentru a evita electrocutarea sau pericolele de incendiu.** Partea frontală și carcasa pot fi șterse de praf cu o lavetă uscată sau spălate cu o lavetă înmuiată într-o soluție formată din apă caldă și detergent lichid pentru vase. Clătiți foarte bine și ștergeți până când se usucă.
- Nu utilizați agenți de curățare agresivi, ceară sau lacuri pe partea frontală a dulapului.
- Ștergeți excesul de apă cu o lavetă înainte de a începe să ștergeți în jurul comenzilor. Apa în exces în jurul comenzilor poate deteriora aparatul de aer condiționat.

7.3 Depozitarea pe timp de iarnă

- Dacă plănuieți să depozitați aparatul pe durata iernii, acoperiți-l cu o folie de plastic sau puneți-l la loc în cutia sa de carton.
- Pentru modelul cu cutie de depozitare livrată ca accesoriu, utilizați-o pe aceasta pentru depozitarea aparatului.

8. ÎNAINTE DE A APE-LA

Aparatul de climatizare nu funcționează.

- Ștecherul este scos din priză. Apăsați ferm ștecherul în priza de perete.

- Siguranță arsă sau disjunctor declanșat. Înlocuiți siguranța cu un disjunctor cu temporizator sau cu circuit de resetare.
- Telecomanda este în poziția OPRIT. Puneți telecomanda pe PORNIT și alegeți setarea dorită.
- P1 apare pe afișaj. Evacuați apa conform instrucțiunilor din secțiunea privind evacuarea.
- Temperatura camerei este mai scăzută decât temperatura setată (modul Răcire). Resetați temperatura.

Aerul care vine de la unitate nu pare a fi suficient de rece.

- Temperatura camerei este sub 16 °C (60 °F). Răcirea nu se poate face până când temperatura camerei nu crește peste 16 °C (60 °F).
- Resetați la o temperatură mai mică.
- Compresorul se oprește la schimbarea modurilor. Așteptați aproximativ 3 minute și ascultați dacă compresorul repornește când setați modul RĂCIRE.

Aerul condiționat răcește, dar camera este prea caldă - NU se formează gheață pe bobina de răcire din spatele fațadei decorative.

- Temperatura exterioară este sub 16 °C (60 °F). Pentru a dezgheța bobina, setați modul DOAR VENTILATOR.
- Filtrul de aer poate fi murdar. Curățați filtrul. Consultați secțiunea "Îngrijirea și curățarea". Pentru dezghețare, setați modul DOAR VENTILATOR.
- Temperatura este setată prea jos pentru răcirea pe timp de noapte. Pentru a dezgheța bobina, setați modul DOAR VENTILATOR. După care, setați temperatura la un nivel mai ridicat.
- Furtunul de evacuare nu este conectat sau este blocat. Consultați secțiunea EVACUAREA AERULUI CALD.

Aerul condiționat răcește, dar camera este prea caldă - se formează gheață pe bobina de răcire din spatele fațadei decorative.

- Filtru de aer murdar - circulația aerului este restricționată. Curățați filtrul de aer. Consultați secțiunea "Îngrijirea și curățarea".
- Temperatura setată este prea mare. Setați temperatura la un nivel mai redus.
- Fantele de ventilație a aerului nu sunt poziționate adecvat. Poziționați corect fantele pentru o distribuție mai bună a aerului.
- Partea frontală a unității este blocată de perdele, jaluzele, mobilă, etc. - se restricționează distribuția aerului. Eliberați blocajul din fața unității.
- Ușile, ferestrele, etc. sunt deschise - aerul rece iese afară. Închideți ușile, ferestrele, etc.
- Unitatea a fost pornită recent într-o cameră foarte caldă. Lăsați să treacă un timp pentru a elimina "căldura stocată" de pereți, tavan, podea și mobilă.

Aerul condiționat pornește și se oprește rapid.

- Filtru de aer murdar - circulația aerului este restricționată. Curățați filtrul de aer.
- Temperatura din exterior este extrem de mare. Setați viteza pentru VENTILATOR la un nivel mai ridicat pentru a aduce mai frecvent aerul prin bobinele de răcire.

Zgomot când unitatea răcește.

- Sunet de mișcare a aerului. Acest lucru este normal. Dacă se aude prea tare, setați un nivel mai mic pentru VENTILATOR.
- Vibrații de la o podea inegală. Mutați sau așezați corect aparatul pe o suprafață nivelată.

Camera este prea rece.

- Temperatura setată este prea mică. Măriți temperatura setată.

9. PROTEJAREA ME- DIULUI ÎNCONJURĂ-

TOR

Informații privind eliminarea de către utilizatori

- Dacă doriți să aruncați acest produs, contactați autoritățile locale cu privire la metoda corectă de salubritate.
- Acest aparat de climatizare utilizează agent frigorific R410A.



Bateria furnizată cu acest produs poate conține urme de plumb.

Pentru UE: Coșul de gunoi pe roți tăiat semnifică faptul că bateriile uzate nu trebuie aruncate împreună cu gunoiul menajer! Există un sistem de colectare separat pentru bateriile uzate, pentru a permite tratamentul corespunzător și reciclarea în conformitate cu legislația. Vă rugăm să contactați autoritățile locale pentru detalii cu privire la metodele de colectare și reciclare.

Pentru Elveția: Bateriile uzate trebuie returnate la punctul de vânzare.

Pentru alte țări aflate în afara UE: Vă rugăm să contactați autoritățile locale pentru metoda corectă de eliminare a bateriilor uzate.

- Bateriile, inclusiv cele care nu conțin metale grele nu trebuie aruncate împreună cu gunoiul menajer. Vă rugăm să aruncați bateriile uzate într-o manieră care să nu afecteze mediul. Aflați despre reglementările legale care se aplică în zona dvs.

OBSAH

1. BEZPEČNOSTNÉ POKYNY	115
2. POPIS JEDNOTKY	121
3. PRIBALENÉ PRÍSLUŠENSTVO	121
4. POKYNY NA INŠTALÁCIU	122
5. VLASTNOSTI KLIMATIZÁCIE	125
6. PREVÁDZKOVÉ POKYNY	126
7. STAROSTLIVOSŤ A ČISTENIE	128
8. PRED ZAVOLANÍM	129
9. OCHRANA ŽIVOTNÉHO PROSTREDIA	130

WE'RE THINKING OF YOU

Ďakujeme, že ste si zakúpili spotrebič značky Electrolux. Vybrali ste si výrobok, ktorý v sebe skrýva desaťročia odborných skúseností a inovácií. Pri vývoji tohto dômyselného a štýlového spotrebiča sme mysleli na vás. Preto si pri každom použití môžete byť istí, že dosiahnete vynikajúce výsledky. Vitajte vo svete Electrolux.

Navštívte našu stránku, kde nájdete:



tipy na používanie, brožúry, riešenie problémov a informácie o údržbe:
www.electrolux.com



Zaregistrujte si produkt a využite tak ešte lepší servis:
www.electrolux.com/productregistration



K spotrebiču si môžete zakúpiť príslušenstvo, spotrebný materiál a originálne náhradné diely:
www.electrolux.com/shop

STAROSTLIVOSŤ A SLUŽBY ZÁKAZNÍKOM

Odporúčame, aby ste používali originálne náhradné diely.

Keď budete kontaktovať servis, nezabudnite si pripraviť nasledujúce údaje.

Tieto informácie nájdete na výrobnom štítku. Model, číslo výrobku, sériové číslo.



Varovanie/upozornenie – Bezpečnostné pokyny.



Všeobecné informácie a tipy



Ochrana životného prostredia.

Vyhradzujeme si právo na zmeny bez predchádzajúceho upozornenia.

1. BEZPEČNOSTNÉ POKYNY

UPOZORNENIE!

- Tento spotrebič nie je určený pre osoby (vrátane detí) so zníženými fyzickými, senzorickými alebo duševnými schopnosťami alebo osoby s nedostatočnými skúsenosťami a vedomosťami, ak nie je zabezpečený dohľad alebo poučenie o používaní spotrebiča osobou zodpovednou za ich bezpečnosť.
- Deti by mali byť pod dozorom, aby sa zabezpečilo, že sa nebudú hrať so spotrebičom.

Tento návod vysvetľuje správne používanie vašej novej klimatizácie. Tento návod si starostlivo prečítajte pred používaním výrobku. Tento návod uchovajte na bezpečnom mieste pre rýchle referencie.

POZOR!

- Ohľadne opravy alebo údržby jednotky kontaktujte autorizovaného servisného technika.
- Pre účely nainštalovania tejto jednotky kontaktujte inštalátéra.
- Klimatizačná jednotka nie je určená na používanie malými deťmi ani nespôsobilými osobami bez dozoru.
- Malé deti by mali byť pod dozorom, aby sa zabezpečilo, že sa s klimatizačnou jednotkou nehrajú.
- Ohľadne maximálnej povolenej úrovni hluku vydávané klimatizačnými jednotkami existujú miestne pravidlá.
- Ak je potrebné vymeniť sieťový kábel, mal by tak vykonať len autorizovaný personál.
- Inštalácia musí byť urobená v súlade s vnútroštátnymi normami a smie ju vykonať výhradne autorizovaný personál (ak použiteľné). Nesprávne zapojenie môže spôsobiť prehriatie a požiar.
- Pri úprave horizontálnych lopatiek dávajte pozor, aby ste si neporanili prsty

1.1 Dôležité poznámky

1. Jednotku nepoužívajte bez vzduchového filtra.
2. Jednotku nepoužívajte v blízkosti zdroja tepla alebo otvoreného ohňa.
3. Jednotku nevystavujte priamemu slnečnému svetlu.
4. Jednotku vždy skladujte alebo presúvajte v polohe hore.

5. Nikdy nezakrývajte zariadenie, ktoré je v prevádzke ani okamžite po vypnutí.
6. Vždy sa ubezpečte, či je výpustná hadica vodného čerpadla upevnená a či hadica vyteká do príslušného odtokového bodu.
7. Pred skladovaním jednotky kondenzát vždy vypustite.

1.2 Na čo treba myslieť pri používaní klimatizácie

POZOR!

Upozornenia pri používaní

- Neupravujte žiadnu časť tohto výrobku.
- Do žiadnej časti jednotky nič nekladajte.
- Ubezpečte sa, že použité napájanie má príslušné menovité napätie. Použite len napätie 220 V - 240 V, 50 Hz, 10 A. Použitie zdroja napájania s nesprávnym menovitým napätím môže mať za následok poškodenie jednotky a možný požiar.
- Vždy použite istič alebo poistku so správnou ampérovou hodnotou. Za žiadnych okolností nepoužívajte namiesto príslušnej poistky žiadne káble, svorky ani iné predmety.
- V prípade abnormalít v klimatizácii (napr. zápach spáleniny) ju okamžite vypnite a odpojte od napájania.

POZOR!

Varovanie pre prívodný kábel

- Táto zástrčková vidlica sa môže zapájať len do príslušnej zásuvky. Nepoužívajte s predlžovacím káblom.
- Zatlačte zástrčku bezpečne do zásuvky a istite sa, že nie je uvoľnená.
- Za sieťový kábel neťahajte, nedoformujte ho ani ho neupravujte a neponorte do vody. Ťahanie alebo nesprávne používanie sieťového kábla môže poškodiť jednotku a spôsobiť úraz elektrickým prúdom.
- Poškodený napájací kábel musí vymeniť výrobca, ním poverený servisný technik alebo iná vyškolená osoba, aby sa predišlo nebezpečenstvu. Používajte sieťový kábel špecifikovaný výrobcom.

- Tento prístroj musí byť uzemnený. Toto zariadenie je vybavené káblom s uzemnením. Zástrčka musí byť zapojená do zásuvky, ktorá je riadne nainštalovaná a uzemnená.

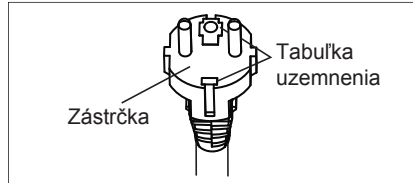

- Toto zariadenie je vybavené káblom, ktorý má uzemnené vedenie napojené na uzemňovací kolík. Zástrčka musí byť zapojená do zásuvky, ktorá je riadne nainštalovaná a uzemnená. Za žiadnych okolností zo zástrčky nezrezávajte ani neodstraňujte štvorcový uzemňovací kolík.

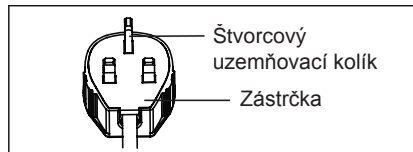

(len pre Veľkú Britániu)

1.3 Varovania pre používanie

- Počas používania izbu pravidelne vetrajte, najmä ak s klimatizáciou používate plynové zariadenia.
- Uistite sa, že pred čistením alebo údržbou jednotku vypnete a odpojíte od zdroja napájania.
- Na jednotku nestriekajte ani nelejte vodu. Voda môže spôsobiť elektrický skrat alebo poškodenie zariadenia.
- Pri presúvaní klimatizácie je vždy potrebné vyliať vodu (pozri strana 14). Ak v nádrži zostane nejaká voda, môže sa pri presúvaní vyliať.
- Aby ste zabezpečili riadne vyprázdnenie vody, vypúšťacia hadica nesmie byť ohnutá a nesmie byť v režime zbavenia vlhkosti (dehumidification) zdvihnutá. Ak tak neurobíte, voda sa môže vyliať do miestnosti.
- Teplota okolo výpustnej hadice nesmie byť počas používania pod bodom mrazu. Vypustená voda môže v hadici zamrznúť, čím dôjde k pretečeniu vody vo vnútri jednotky do miestnosti.
- Výstup sania neblokujte žiadnymi prekážkami. Chladenie sa dá znížiť, alebo úplne zastaviť.

- Zabezpečte zariadenie na zvyškový prúd (ROD) na ochranu pred elektrickým skratom v súlade s britskými normami a pravidlami zapojenia.
- Vystavovanie priamemu prúdeniu vzduchu po dlhšiu dobu môže byť pre vaše zdravie nebezpečné. Nevystavujte ľudí, zvieratá alebo rastliny dlhodobému priamemu prúdeniu vzduchu.
- Toto klimatizačné zariadenie nepoužívajte na nešpecifikované účely (napr. na uchovávanie presných prístrojov, potravín, domácich zvierat, rastlín a umeleckých predmetov). Takéto používanie by mohlo poškodiť majetok.

1.4 Poznámky k prevádzke

- Nechajte 3 minúty, aby kompresor znovu spustil chladenie.
Ak klimatizáciu vypnete a okamžite zapnete znovu, nechajte 3 minúty, aby kompresor obnovil chladenie. V jednotke je elektronické zariadenie, ktoré udržuje z bezpečnostných dôvodov kompresor vypnutý po dobu 3 minút.
- V prípade výpadku elektrického prúdu počas používania nechajte 3 minúty, aby sa jednotka reštartovala. Po obnove prúdu reštartujte klimatizáciu. Ak výpadok prúdu trval menej ako tri minúty, počkajte aspoň tri minúty pred opätovným zapnutím jednotky. Ak klimatizáciu reštartujete do troch minút, ochranné zariadenie v jednotke môže spôsobiť vypnutie kompresora. Toto ochranné zariadenie zabráni chladeniu asi na dobu 5 minút. Všetky predchádzajúce nastavenia sa zrušia a jednotka sa vráti k prvotnému nastaveniu.
- Prevádzka pri nízkej teplote: Jednotka zamŕza? K zamŕzaniu môže dôjsť, ak jednotka je nastavená blízko 18 °C v podmienkach s nízkou teplotou prostredia, najmä v noci. V takýchto podmienkach môže ďalší pokles teploty spôsobiť zamrznutie jednotky. Nastavenie jednotky na vyššiu teplotu zabráni jej zamrznutiu.
- Režim zbavenia vlhkosti zvýši izbovú teplotu. Jednotka vytvára v režime zbavovania vlhkosti teplo a izbovú

teplota sa zvýši. Z výstupu sania vzduchu vychádza teplý vzduch, ale toto je normálne a nenaznačuje problémy s jednotkou.

- Táto klimatizácia pri chladení vypúšťa teplý vzduch, ktorý jednotka generuje, mimo miestnosti cez výfukovú hadicu. Rovnaké množstvo vzduchu, ako je vypustené von, sa dostane do miestnosti cez každý otvor v miestnosti.

Aby predišli poraneniu používateľa alebo iných osôb a poškodeniu majetku, musíte dodržiavať nasledujúce pokyny. Nesprávna obsluha následkom nedodržania pokynov môže spôsobiť poranenie alebo škody na majetku. Závažnosť sa klasifikuje podľa nasledovného:



UPOZORNENIE!

Tento symbol označuje nebezpečenstvo usmrtenia alebo vážneho zranenia.



POZOR!

Tento symbol uvádza možnosť zranenia alebo škody na majetku.

Význam symbolov použitých v tomto návode je nasledovný:



Tento symbol udáva, že to nikdy nesmiete urobiť.



Tento symbol signalizuje, aby ste to vždy urobili.

**UPOZORNENIE!**

varovanie	význam
Správne zasunúť zástrčku do zásuvky elektrickej siete.	Ináč by kvôli nadmernej tvorbe tepla mohlo dôjsť k zásahu elektrickým prúdom alebo požiaru.
Jednotku neprevádzkujte a nezastavujte zasunutím alebo vytiahnutím zástrčky.	Tvorbou tepla by mohlo dôjsť k zásahu elektrickým prúdom alebo požiaru.
Prívodný elektrický kábel nepoškodujte a nepoužívajte nevhodný kábel.	Mohlo by to spôsobiť zásah elektrickým prúdom alebo požiar. Poškodený napájací kábel musí vymeniť výrobca, alebo ním poverený servisný technik alebo iná vyškolená osoba, aby sa predišlo nebezpečenstvu.
Nemodifikujte dĺžku prívodného elektrického kábla, ani nezapájajte do tej istej zásuvky iné spotrebiče	Tvorbou tepla by mohlo dôjsť k zásahu elektrickým prúdom alebo požiaru.
Zariadenie nepoužívajte, keď máte mokré ruky alebo je vo vlhkom prostredí	Mohlo by to spôsobiť zásah elektrickým prúdom a skrat
Zabráňte, aby prúd vzduchu smeroval priamo na osoby v miestnosti.	Mohli by ochorieť.
Vždy zabezpečte účinné uzemnenie.	Nesprávne uzemnenie môže spôsobiť zásah elektrickým prúdom
Nedovoľte, aby do elektrických častí vnikla voda.	Mohlo by to spôsobiť poruchu spotrebiča alebo zásah elektrickým prúdom.
Do určeného elektrického okruhu vždy zardajte okruhový spínač.	Nesprávna inštalácia môže spôsobiť požiar alebo zásah elektrickým prúdom.
Ak jednotka vydáva zvláštne zvuky, vychádza z nej pach alebo dym, odpojte ju od elektrickej siete.	Mohlo by to spôsobiť požiar a zásah elektrickým prúdom
Nepoužívajte zásuvku, ak je uvoľnená alebo poškodená.	Mohlo by to spôsobiť požiar a zásah elektrickým prúdom
Počas činnosti jednotku neotvárajte	Mohlo by to spôsobiť požiar a zásah elektrickým prúdom
Zbrane udržiajte mimo jednotku.	Inak môžu spôsobiť oheň.
Nedovoľte, aby sa prívodný elektrický kábel dostal do blízkosti vykurovacích spotrebičov	Mohlo by to spôsobiť požiar a zásah elektrickým prúdom
Sieťový kábel nepoužívajte v blízkosti horľavých plynov alebo výbušnín, ako napr. benzín, benzén, riedidlo, atď.	Mohlo by dôjsť k výbuchu alebo požiaru.
Ak je v miestnosti plyn, ktorý unikol z iného spotrebiča, pred zapnutím klimatizačného zariadenia miestnosť vyvetrajte.	Mohlo by dôjsť k výbuchu, požiaru a popáleninám.
Jednotku nerozoberajte, ani nemodifikujte	Mohlo by to spôsobiť poruchu alebo zásah elektrickým prúdom



upozornenie	význam
Keď treba vybrať vzduchový filter, nedotýkajte sa kovových častí jednotky	Mohli by ste sa poraniť
Klimatizačné zariadenie neumývajte vodou	Voda by mohla vniknúť do jednotky a poškodiť izoláciu. Mohlo by to spôsobiť zásah elektrickým prúdom a skrat
Vetrajte, ak používate jednotku spolu s pecou, atď.	Môže dôjsť k spotrebovaniu kyslíka v miestnosti
Keď treba jednotku vyčistiť, vypnite ju a rozpojte spínač okruhu	Jednotku nečistite, kým je pod napätím, pretože by to mohlo spôsobiť požiar, zásah elektrickým prúdom a skrat alebo poranenie
Nedovoľte aby boli domáce zvieratá alebo rastliny vystavené priamo prúdu vzduchu	Mohlo by to spôsobiť ochorenie zvierat alebo rastlín.
Nepoužívajte ho na špeciálne účely	Klimatizáciu nepoužívajte na uchovanie presných prístrojov, potravín, domácich zvierat, rastlín a umeleckých predmetov. Môže to spôsobiť zníženie kvality a pod.
V prípade búrky alebo víchrice klimatizačné zariadenie vypnite a zatvorte okná	Činnosť pri otvorených oknách by mohla spôsobiť zvlhnutie vnútra miestnosti a namočenie nábytku v domácnosti
Pri vyťahovaní zástrčky zo zásuvky elektrickej siete držte zástrčku	Mohlo by to spôsobiť zásah elektrickým prúdom a poškodenie.
Keď spotrebič nebudete dlhodobou používať, vypnite hlavný elektrický vypínač	Mohlo by to spôsobiť poruchu spotrebiča alebo požiar
Nekladte žiadne prekážky v blízkosti nasávacích, ani výstupných otvorov vzduchu	Mohlo by to spôsobiť poruchu spotrebiča alebo úraz
Vždy nasadte filtre správne. Filter čistite každé dva týždne	Činnosť bez filtrov môže spôsobiť poruchu
Nepoužívajte agresívne čistiace prostriedky, ako vosk alebo riedidlo – použite jemnú handričku	Vzhľad sa môže narušiť zmenou farby produktu alebo škrabancami na povrchu
Na prívodný elektrický kábel nekladte žiadne ťažké predmety a dávajte pozor, aby kábel nebol stlačený	Hrozí nebezpečenstvo požiaru alebo zásahu elektrickým prúdom a skratu
Nepite vodu vytekajúcu z klimatizačného zariadenia	Obsahuje kontaminačné látky a mohli by ste sa cítiť zle
Pri vybaľovaní a inštalácii buďte opatrní	Mohli by ste sa poraniť ostrými hranami
Ak sa do jednotky dostane voda, jednotku vypnite zo siete a vypnite istič. Odizolujte napájanie tým, že vytiahnete zástrčku a kontaktujte kvalifikovaného servisného technika	Mohlo by to spôsobiť zásah elektrickým prúdom a poškodenie



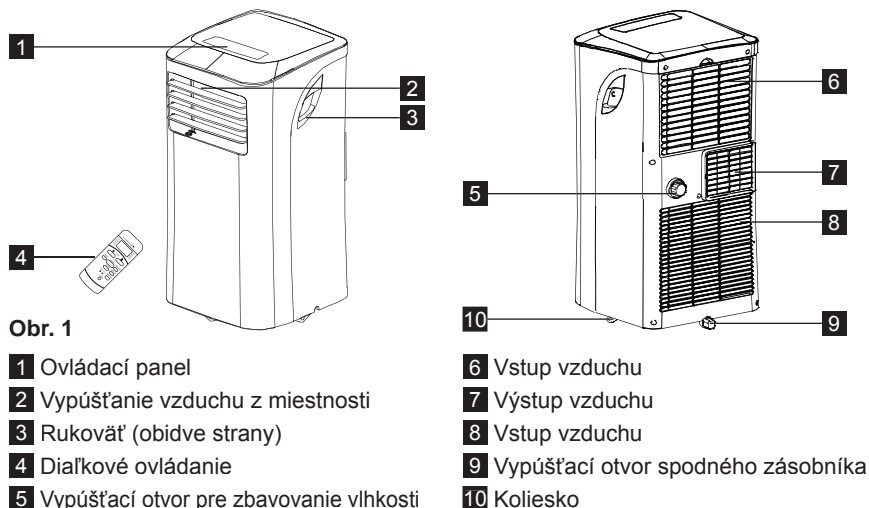











2. POPIS JEDNOTKY



Obr. 1

- | | |
|--|---|
| 1 Ovládací panel | 6 Vstup vzduchu |
| 2 Vypúšťanie vzduchu z miestnosti | 7 Výstup vzduchu |
| 3 Rukoväť (obidve strany) | 8 Vstup vzduchu |
| 4 Diaľkové ovládanie | 9 Vypúšťací otvor spodného zásobníka |
| 5 Vypúšťací otvor pre zbavovanie vlhkosti | 10 Kolesko |

3. PRIBALENÉ PRÍSLUŠENSTVO

ČASTI ZA-RIADENIA	NÁZVY DIELOV:	MNOŽSTVO:
1 	Výpustná hadica	1 ks
2 	Jednotka/Výpustný adaptér A	1 ks
3 	Nástenný adaptér (pre permanentné upevnenie potrubia)	1 ks
4 	Hmoždinka	4 ks
5 	SKRUTKY	4 ks
6 	Diaľkové ovládanie	1 ks
7 	Batéria	2 ks
8 	Okno/Výpustný adaptér B (voliteľné pre niektoré modely)	1 ks
9 	Okenný posuvník (voliteľné pre niektoré modely)	1 ks
10 	Penové tesnenie (voliteľné pre niektoré modely)	3 ks
11 	1/2" skrutka (voliteľné pre niektoré modely)	4 ks
12 	3/4" skrutka (voliteľné pre niektoré modely)	2 ks
13 	1/2" šesťhranná skrutka so zárezom (voliteľné pre niektoré modely)	2 ks
14 	Bezpečnostný zámok (voliteľné pre niektoré modely)	1 ks

Obr. 2

- Skontrolujte, či balenie obsahuje všetko príslušenstvo, a pozrite si pokyny k inštalácii a ich použitie.

4. POKYNY NA INŠTALÁCIU

4.1 Výpustné okno pre horúci vzduch

V režime COOLING (chladenie) musí byť zariadenie v blízkosti okna alebo otvoru, aby mohol byť teplý vzduch vedený von. Najprv umiestnite jednotku na rovnú podlahu a uistite sa, že okolo jednotky sa nachádza priestor aspoň 30,5 cm a v jej blízkosti sa nachádza samotná zásuvka napájania.

1. Vyberte hadicu z balenia. (Obr. 3).

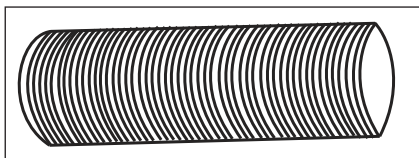

Obr. 3

2. Predĺžte jeden koniec hadice (obr. 4) a hadicu naskrutkujte na adaptér A (obr. 5).

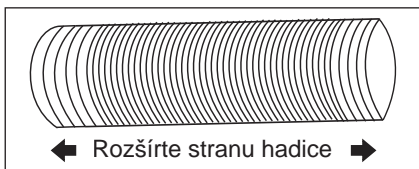

Obr. 4

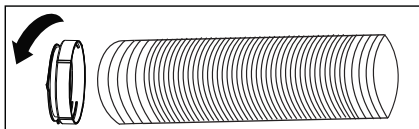

Obr. 5

3. Rozšírte jeden koniec hadice a naskrutkujte ho na adaptér B (obr. 6).

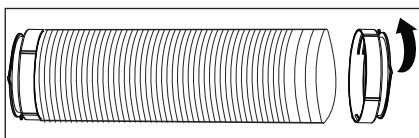

Obr. 6

4. Zasuňte zostavu na jednotku (obr. 7).

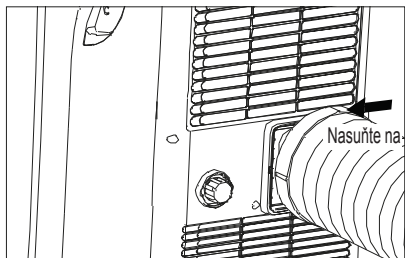

Obr. 7

5. Pripevnite adaptér B na súpravu a tesnenie okienka posuvníka. (Obr. 8 a 9)

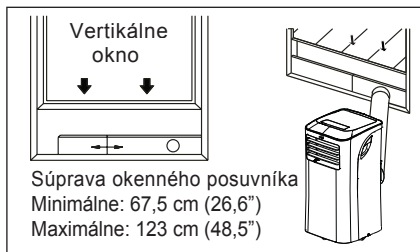

Obr. 8

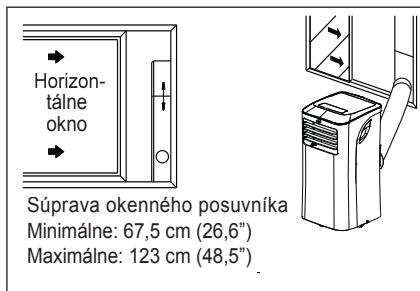

Obr. 9

4.2 NÁSTENNÉ VYPÚŠŤANIE

Upevnite nástenný adaptér priamo nad správne nainštalovaný vývod von. (Toto zvyčajne obsahuje hliníkové nástenné vedenie a vonkajší kryt. Ohľadom správnej inštalácie sa obráťte na odborníka na elektronické zariadenie.) Na upevnenie použite nástenné kolíky a skrutky. (Obr. 10) Pripevnite hadicu na nástenný adaptér.

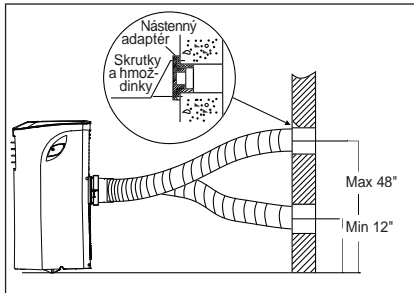

Obr. 10

Hadica sa dá predĺžiť z jej pôvodnej dĺžky 38,1 cm až na 139,7 cm, ale najlepšie je ponechať minimálne požadovanú dĺžku. Takisto sa ubezpečte, že hadica nemá ostré zahnutia ani prehnutia. (Obr. 11)

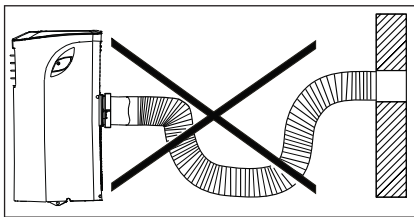

Obr. 11

4.3 Inštalácia na dvojkrídlové zvislé posuvné okno

1. Odrežte penové tesnenie (lepiace) na príslušnú dĺžku a pripevnite ho na okno a parapetnú dosku. (Obr. 12)

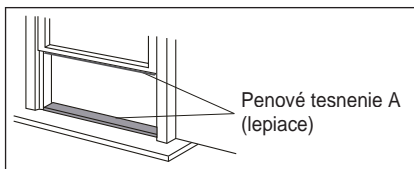

Obr. 12

2. Otvorte okenné krídlo a umiestnite súpravu posuvníka na parapetnú dosku (obr. 13). Pripevnite súpravu posuvníka na parapetnú dosku. Nastavte dĺžku súpravy posuvníka podľa šírky okna. Na súprave posuvníka okna nasrutkujte dve

skrutky. Pozri obr. 13. Zrežte nastaviteľnú súpravu posuvníka, ak je šírka okna menšia ako 26,6 palca (obr. 14).

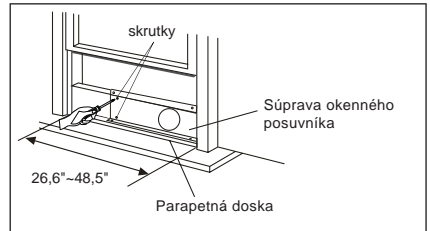

Obr. 13

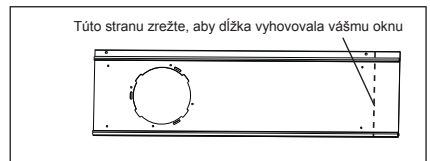

Obr. 14

3. Zatvorte okenné krídlo pevne na súpravu okenného posuvníka. (Obr. 15)
4. Na upevnenie súpravy okenného posuvníka na okenné krídlo použite dve 1/2" skrutky. (Obr. 15)
5. Pripevnite súpravu posuvníka na parapetnú dosku (obr. 15):
 - A: Pri drevených oknách: Na upevnenie použite 3/4" skrutky.
 - B: Pri plastových oknách: Na upevnenie použite 1/2" šesťhranné skrutky so závitom.

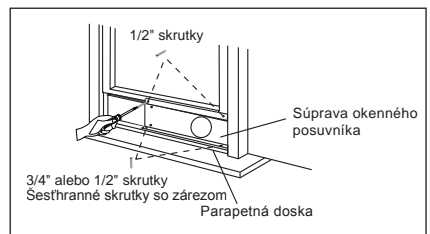

Obr. 15

6. Ak chcete upevniť spodný okenný rám, upevnite pravouhlý rámový zámok pomocou 1/2" (12,7 mm)

skrutky, ako je zobrazené (obr. 16).

POZNÁMKA: Pri plastových oknách je ťažké okná zamknúť pomocou zatváracieho kovania okna, preto môžete použiť zámku pri samotnom okne.

7. Odrežte penové tesnenie na príslušnú dĺžku a utesnite otvor medzi vrchným okenným rámom a vonkajším okenným rámom, ako je uvedené na obr. 17.

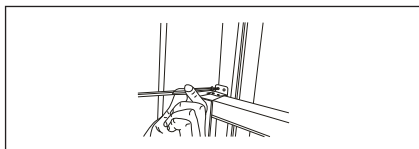

Obr. 16

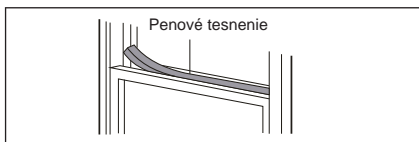

Obr. 17

4.4 Inštalácia na posuvné okenné krídlo.

1. Odrežte penové tesnenie (lepiace) na príslušnú dĺžku a pripevnite ho na okenný rám. Pozri obr. 18.

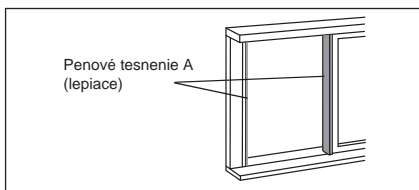

Obr. 18

2. Otvorte okenné krídlo a umiestnite súpravu posuvníka na parapetnú dosku. Pozri obr. 19. Pripevnite súpravu posuvníka na parapetnú dosku. Nastavte dĺžku súpravy posuvníka podľa výšky okna. Na súprave posuvníka okna naskrutkujte dve skrutky. Pozri obr. 19. Zrežte nastaviteľnú súpravu posuvníka, ak je výška okna menšia

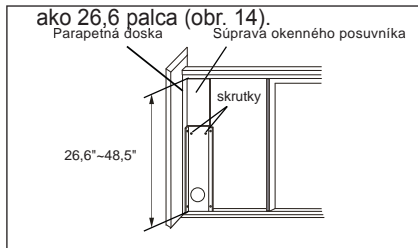

Obr. 19

3. Zatvorte posuvné krídlo pevne na súpravu okenného posuvníka. (Obr. 20)
4. Na upevnenie súpravy okenného posuvníka na okenné krídlo použite dve 1/2" skrutky. (Obr. 20)
5. Na upevnenie súpravy okenného posuvníka na okennú parapetu použite dve 3/4" skrutky. (Obr. 20)

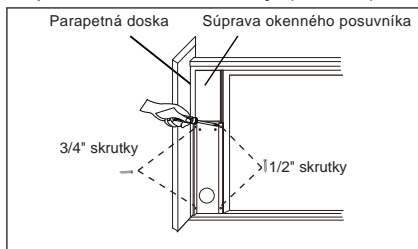

Obr. 20

6. Odrežte penové tesnenie na príslušnú dĺžku a utesnite otvor medzi posuvným krídlom a vonkajším okenným rámom, ako je uvedené na obr. 21.
7. Ak chcete upevniť posuvné krídlo, upevnite pravouhlý rámový zámok pomocou 1/2" (12,7 mm) skrutky, ako je zobrazené (obr. 22).

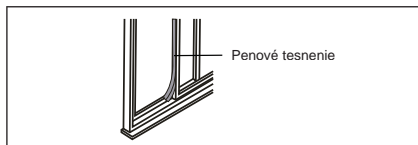

Obr. 21

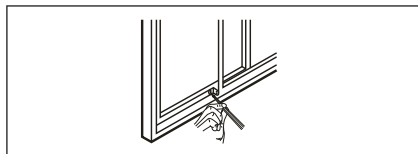

Obr. 22

5. VLASTNOSTI KLIMATIZÁCIE

OVLÁDACÍ PANEL

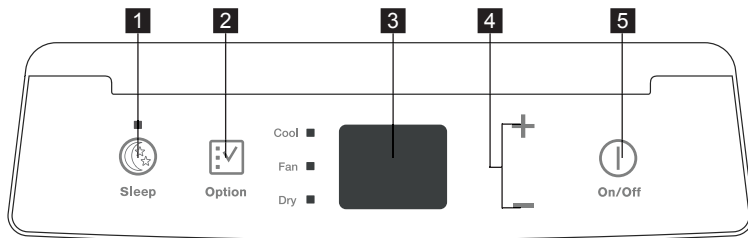

Obr. 23

1 Tlačidlo Sleep (Spánok)

Stlačením tohto tlačidla zapnete alebo vypnete funkciu spánku.

2 Tlačidlo Option

Zvolí príslušný prevádzkový režim. Pri každom stlačení tlačidla zmeníte režim v poradí COOL (chladenie), FAN (ventilátor) a DRY (sušenie). Pri zvolení iného režimu sa rozsvieti indikátor režimu.

3 Displej

Zobraziť teplotu prostredia alebo izbovú teplotu.

4 Tlačidlo teploty

Slúži na nastavenie teploty (zvýšenie/zníženie) v 1 °C/2 °F (alebo 1 °F) krokoch v rozsahu 17 °C/62 °F až 30 °C/88 °F (alebo 86 °F).

5 Tlačidlo Zap/Vyp

Jedným stlačením zapnete jednotku, opätovným stlačením ju vypnete.

DIAĽKOVÉ OVLÁDANIE

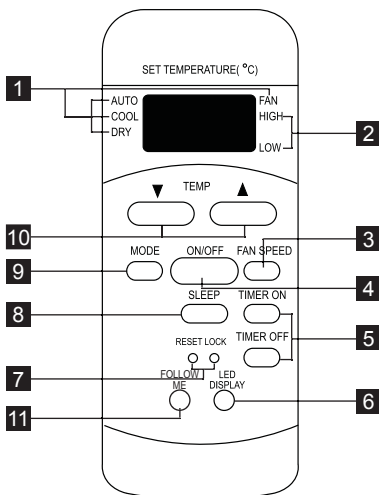

Obr. 24

1 Označenie režimu

2 Označenie rýchlosti ventilátora

3 Volič rýchlosti ventilátora

4 Tlačidlo ZAP/VYP

5 Tlačidlo Timer (časovač)

6 Tlačidlo Led displeja

7 Tlačidlá reset (vynulovanie) + poistný kolík

8 Tlačidlo Sleep (Spánok)

9 Volič režimu

10 Tlačidlá regulácie teploty

11 Tlačidlo Follow me (voliteľné pre niektoré modely)

Veľkosť batérie: AAA

! UPOZORNENIE!

Nemiešajte staré a nové batérie.
Nemiešajte alkalické, štandardné (uhlík-zinok) alebo nabíjateľné (nikel-kadmium) batérie.

POZNÁMKA: Stlačte tlačidlo RESET, ak sa chcete vrátiť k pôvodným nastaveniam z výroby. Stlačte tlačidlo LOCK (záмок), ak chcete uzamknúť klávesnicu, čiže nastavenie nie je možné zmeniť. Na displeji diaľkového ovládania sa zobrazí symbol kľúča, opätovným stlačením tlačidla LOCK túto funkciu deaktivujete. Na stlačenie týchto tlačidiel použite malý kolík.

6. PREVÁDZKOVÉ POKYNY

POZNÁMKA:

Niektoré z nasledujúcich funkcií môžu byť aktivované len diaľkovým ovládaním.

REŽIM CHLADENIA:

V tomto režime sa MUSÍ použiť adaptér výpustnej hadice.

1. Stlačte tlačidlo OPTION, až kým sa nerozsvieti indikátor „Cool“.
2. Stlačte tlačidlá na reguláciu teploty a vykonajte požadované nastavenie.
3. Požadovanú rýchlosť ventilátora nastavíte stlačením tlačidla FAN na diaľkovom ovládaní. (Nastavenie rýchlosti ventilátora je možné zmeniť len diaľkovým ovládaním)

REŽIM DRY:

V tomto režime nemusíte používať adaptér výpustnej hadice, ALE zozbieraná voda sa musí vyliť. Pozrite sekciu vypúšťania.

1. Stlačte tlačidlo OPTION, až kým sa nerozsvieti indikátor „Dry“.
2. Ventilátor bude fungovať pri nízkej rýchlosti a na displeji sa zobrazí izbová teplota.
3. Dvere a okná nechajte zatvorené pre čo najlepší účinok.

REŽIM AUTO:

V tomto režime majte vždy výpustnú hadicu pripojenú.

Režim AUTO je možné aktivovať len diaľkovým ovládaním.

Pri nastavení klimatizačného zariadenia do režimu AUTO sa automaticky zapne chladenie alebo len ventilátor podľa nastavenej teploty a teploty v miestnosti. Klimatizácia bude automaticky kontrolovať teplotu v miestnosti v okolí teplotného bodu, ktorý ste nastavili.

V režime AUTO nemôžete zvoliť rýchlosť ventilátora a na jednotke sa rozsvieti indikátor Cool.

REŽIM FAN (ventilátor):

V tomto režime nie je potrebné použiť výpustnú alebo odsávaciu hadicu. Ak však chcete z miestnosti odstrániť vydýchaný alebo zadymený vzduch,

zapojte príslušenstvo ako je popísané v časti "ODSÁVANIE HORÚCEHO VZDUCHU".

1. Stlačte tlačidlo OPTION (možnosti), až kým sa nerozsvieti indikátor „Fan“.
2. Stlačte tlačidlo FAN (ventilátor) na diaľkovom ovládaní a nastavte požadovanú rýchlosť ventilátora.
3. Ventilátor bude fungovať pri zvolenej rýchlosti a na displeji sa zobrazí teplota v miestnosti.

PREVÁDZKA ČASOVAČA:

Odložené zastavenie a odložený začiatok môžete nastaviť, pričom je jednotka ZAPNUTÁ alebo VYPNUTÁ.

Ak chcete nastaviť časovač vypnutia, najprv stlačte tlačidlo TIMER OFF (časovač vypnutia) na diaľkovom ovládaní, aby ste prešli na nastavenie odloženého zastavenia, potom ťuknite na tlačidlo TIMER OFF alebo ho podržte, čím zmeníte nastavenie časovača v 0,5 hodinových krokoch až po hodnotu 10 hodín, po ktorých bude nasledovať nastavenie v krokoch po 1 hodine až po hodnotu 24 hodín, potom v 1 hodinových krokoch až po požadované hodnoty. Po 3 sekundách diaľkové ovládanie odošle nastavenie do jednotky a zapne časovač vypnutia.

Ak chcete nastaviť časovač zapnutia, stlačte tlačidlo TIME ON (časovač zapnutia) a nastavte čas automatického zapnutia. Každým stlačením zmeníte nastavenie časovača v 30 minútových krokoch až po hodnotu 10 hodín, potom v 1 hodinových krokoch až po hodnotu 24 hodín.

Ak chcete zrušiť nastavenie časovača automatického zapnutia, jednoducho podržte tlačidlo, až kým hodnota nastavenia času nebude 0.0.

Po nastavení časovača zapnutia/vypnutia sa rozsvieti bodová kontrolka. Podľa obrázka nižšie:

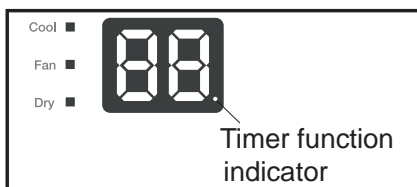

Obr. 25

PREVÁDZKA SLEEP (režim spánku):

V tomto režime sa zvolená rýchlosť zvýši 30 minút po zvolenom režime o 1 °C. Teplota sa potom zvýši o ďalší 1 °C o ďalších 30 minút. Táto nová teplota sa uchová 7 hodín pred tým, než sa vráti k pôvodne nastavenej teplote. Ukončí sa režim "Sleep" (Úsporný režim) a jednotka bude fungovať podľa pôvodne naplánovaného programu. Program režimu "Sleep" (Úsporný režim) sa dá kedykoľvek zrušiť stlačením tlačidla "Sleep".

Poznámka: Táto funkcia nie je dostupná v režime FAN alebo DRY.

FUNKCIA FOLLOW ME:

(voliteľné pre niektoré modely)

Stlačením tohto tlačidla zapnete funkciu Follow Me a diaľkový ovládač začne rozpoznávať aktuálnu teplotu vo svojom okolí. Diaľkový ovládač bude vysielat tento signál ku klimatizačnému zariadeniu každé 3 minúty, kým znovu nestlačíte tlačidlo Follow Me. Ak klimatizačné zariadenie neprijme do 7 sekúnd žiadny signál, pípnutím oznámi ukončenie funkcie Follow Me.

KÓD PORUCHY:

Ak sa na displeji zobrazí "E1", zlyhal senzor izbovej teploty. Zavolajte servis.



Ak sa na displeji zobrazí "E2", zlyhal senzor teploty výparníka. Zavolajte servis.



Ak sa na displeji zobrazí "E4", zlyhala komunikácia panela displeja. Zavolajte servis.



Ak sa na displeji zobrazí "P1", spodný zásobník je plný. Opatrne presuňte jednotku do miesta vypúšťania vody, odstráňte spodnú zástrčku výpuste a nechajte vodu vytečť. Zariadenie reštartujte, kým symbol "P1" nezmizne. Ak sa chyba zopakuje, zavolajte servis.

**VYPÚŠŤANIE:**

V režime zbavovania vlhkosti budete potrebovať záhradnú hadicu (predáva sa samostatne), ak chcete z jednotky vypustiť kondenzát. Z konektora hadice odstráňte gumovú zátku, potom záhradnú hadicu naskrutkujte na konektor, ako je zobrazená na obr. 26.

Hadica môže potom:

- A: byť zapojená priamo na odtok, ktorý je nižšie ako jednotka,
- B: byť zapojená na čerpadlo kondenzátu (predávané samostatne).

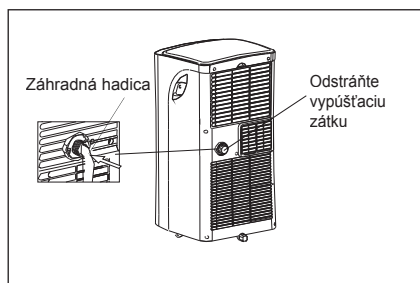

Obr. 26

Dodatočné veci, ktoré by ste mali vedieť

Teraz ste zvládli pracovný postup, existuje viacej funkcií, s ktorými by ste sa mali oboznámiť.

- Obvod „Cool“ (chladenie) má automatický 3 minútový odklad spustenia, ak sa jednotka vypne a rýchlo zapne. Toto zabráni prehriatiu sa kompresora a možnému vypadnutiu ističa. Ventilátor bude aj naďalej fungovať.
- Ovládanie udrží nastavenú teplotu do 1 °C, od 17 °C do 30 °C (62 °F do 86 °F).

- Ovládanie dokáže zobrazit' teplotu v stupňoch alebo Farenheitoch. Ak chcete konvertovať z jedného systému do druhého, stlačte naraz tlačidlá "TEMP" Up (▲) a Down (▼) po dobu 3 sekúnd.
- Po výpadku prúdu si jednotka zapamätá posledné nastavenie a po obnove dodávky prúdu sa vráti k rovnakému nastaveniu.
- FUNKCIA RIADENIA VÝKONU: Keď okolitá teplota dosiahne nastavenú hodnotu, jednotka sa po určitej dobe automaticky prepne na režim riadenia výkonu. Keď sa okolitá teplota odlišuje od nastavenej teploty, jednotka po určitej dobe automaticky preruší režim riadenia výkonu a jednotka sa znova zapne.

7. STAROSTLIVOSŤ A ČISTENIE

Klimatizáciu občas vyčistíte, ak chcete, aby vyzerala dlho nová. **Uistite sa, že pred čistením jednotku vypnete, aby ste predišli úrazu elektrickým prúdom alebo požiaru.**

7.1 Čistenie vzduchového filtra

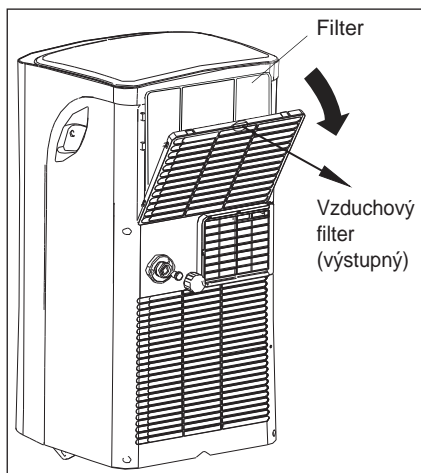

Obr. 27

- Na zadnej strane tejto jednotky sa nachádza filter. Chyťte horný panel a vyberte filter, ktorý sa nachádza za mriežkou zadného panela (obr. 27).
- Filter umyte saponátom a teplou

vodou. Filter dôkladne opláchnite. Zvyšnú vodu z filtra jemne straste. Uistite sa, že pred vrátením filtra na miesto, je úplne suchý.

- Alebo namiesto umývania môžete filter povysávať.

7.2 Čistenie skrinky

- **Uistite sa, že pred čistením klimatizáciu vypnete, aby ste predišli úrazu elektrickým prúdom alebo požiaru.** Skrinka a predná časť sa dajú očistiť od prachu látkou bez oleja, alebo sa dajú umyť látkou namočenou do teplej vody s čistiacim prostriedkom. Dôkladne opláchnite a utrite do sucha.
- Nikdy na prednú časť skrinky nepoužívajte drsné čistiace prostriedky, vosk alebo leštido.
- Uistite sa, že pred čistením v okolí ovládačov, z látky vyžmýkate zvyšnú vodu. Nadmerná voda na ovládačoch a v ich okolí môže poškodiť klimatizáciu.

7.3 Skladovanie počas zimy

- Ak plánujete zariadenie počas zimy uskladniť, zakryte ho plastovým obalom, alebo ho vráťte do škatule.
- Ohľadne modelu s dodávaným krytom na skladovanie, použite ho priamo na

skladovanie zariadenia.

8. PRED ZAVOLANÍM

Klimatizácia nefunguje.

- Zástrčka je odpojená. Zatláčajte zástrčku pevne do zásuvky.
- Vypálená poistka alebo vyhodенý istič. Vymeňte poistku za typ so spomalením, alebo vynulujte istič.
- Ovládanie je VYPNUTÉ. ZAPNITE ovládanie a nastavte požadované nastavenie.
- Na displeji sa zobrazí P1. Vypustite vodu, ako je popísané v časti vypustenie vody.
- Teplota v miestnosti je nižšia ako nastavená teplota (režim Cool). Vynulujte teplotu.

Vzduch z jednotky nie je dostatočne chladný.

- Teplota v miestnosti nižšia ako 16 °C (60 °F). Chladenie nemusí fungovať, ak teplota v miestnosti stúpne nad 16 °C (60 °F).
- Vynulujte na nižšiu teplotu.
- Vypnutie kompresora pri zmene režimov. Počkajte asi 3 minúty a počúvajte, či sa kompresor reštartuje, ak bude v režime COOL (chladenie).

Klimatizácia chladí, ale miestnosť je príliš zohriata - NETVORÍ sa žiaden ľad na chladiacej cievke za dekoratívnu prednú časťou.

- Teplota von nižšia ako 16 °C (60 °F). Ak chcete cievku odmraziť, nastavte LEN na režim FAN (ventilátor).
- Vzduchový filter môže byť zašpinený. Vyčistite filter Pozrite si časť Ošetrovanie a čistenie. Ak chcete rozmraziť, nastavte na režim FAN ONLY (len ventilátor).
- Je nastavená príliš nízka teplota pre nočné chladenie. Ak chcete cievku odmraziť, nastavte LEN na režim FAN (ventilátor). Potom nastavte teplotu na vyššiu hodnotu.
- Výfukové potrubie nie je zapojené, alebo je blokované. Pozrite si časť

ODSÁVANIE HORÚCEHO VZDUCHU.

Klimatizácia chladí, ale miestnosť je príliš zohriata - na chladiacej cievke za dekoratívnu prednú časťou sa tvorí ľad.

- Špinavý vzduchový filter - obmedzenie vzduchu. Vyčistite filter. Pozrite si časť Ošetrovanie a čistenie.
- Termostat je nastavený na vysokú hodnotu. Nastavte teplotu na nižšiu hodnotu.
- Nesprávne nasmerované vzduchové lopatky. Umiestnite lopatky do lepšej polohy prúdenia vzduchu.
- Predná časť jednotky je zablokovaná závesmi, roletami, nábytkom, atď - obmedzenie prúdenia vzduchom. Odstráňte blokovanie z prednej časti jednotky.
- Dvere, okná, registre, atď., otvorené, uniká chladný vzduch. Zatvorte dvere, okná, registre, atď.
- Jednotka nedávno zapnutá v horúcej miestnosti. Nechajte dostatočný čas, aby sa zo stien, povaly, podlahy a nábytku odstránilo uložené teplo“.

Klimatizácia sa náhle zapne a vypne.

- Špinavý vzduchový filter - obmedzenie vzduchu. Vyčistite filter.
- Vonkajšia teplota príliš horúca. Nastavte vyššiu rýchlosť FAN (ventilátora), aby sa vzduch dostal častejšie pomedzi chladiacich cievok.

Hluk pri chladení.

- Zvuk pohybu vzduchu. Je to normálne. Ak je príliš vysoký, znížte nastavenie FAN (ventilátora).
- Vibrácie z nerovnej podlahy. Zariadenie posuňte alebo správne zabezpečte na rovnom povrchu.

Príliš chladná miestnosť.

- Nastavená teplota je príliš nízka.

Zvýšte nastavenú teplotu.

9. OCHRANA ŽIVOTNÉHO PROSTREDIA

Informácie pre užívateľov o likvidácii

- Ak chcete tento výrobok zlikvidovať, obráťte sa na miestne orgány a spýtajte sa na správny spôsob likvidácie.
- Táto klimatizácia používa chladivo R410A.



Batérie dodávané spolu so spotrebičom obsahujú stopy olova.

Pre EÚ: **Prečiarknutý symbol koša znamená, že spotrebič sa nesmie vyhadzovať spolu s komunálnym odpadom.** Existuje systém na zber použitých batérií, ktorý umožňuje správne zaobchádzanie a recykláciu v súlade s predpismi. Podrobné informácie o zbere a recyklácii vám poskytnú na miestnom úrade.

Pre Švajčiarsko: **Použité batérie odovzdajte v predajni.**

Pre krajiny mimo EÚ: **Informácie o správnom postupe pri likvidácii batériei vám poskytnú na miestnom úrade.**

- Batérie, vrátane batérií bez obsahu ťažkých kovov, by sa nemali likvidovať spolu s komunálnym odpadom. Použité batérie zlikvidujte spôsobom šetrným k životnému prostrediu. Zistite si o miestnych predpisoch, ktoré platia vo vašej oblasti.

www.electrolux.com/shop



CE

