



PL ■ Bezprzewodowy odkurzacz pionowy **Wszystko w 1**

Tłumaczenie oryginalnej instrukcji

Bezprzewodowy odkurzacz pionowy

PL

Wszystko w 1

Ważne ostrzeżenia dotyczące bezpieczeństwa

PRZECZYTAJ UWAŻNIE I ZACHOWAJ W CELU SKORZYSTANIA W PRZYSZŁOŚCI.

Ostrzeżenia ogólne

- Niniejszy odkurzacz mogą obsługiwać dzieci w wieku 8 lat oraz starsze lub osoby z obniżonymi fizycznymi, zmysłowymi lub psychicznymi zdolnościami lub też z niedostatecznymi doświadczeniami lub wiedzą, o ile znajdują się pod nadzorem, lub jeśli zostały pouczone o tym, jak obchodzić się z nim w bezpieczny sposób i rozumiejące potencjalne niebezpieczeństwa.
- Dzieci nie mogą bawić się urządzeniem. Czyszczenia i konserwacji nie mogą dokonywać dzieci, nad którymi nie jest sprawowany nadzór.
- Jeżeli adapter sieciowy jest uszkodzony należy zastąpić go oryginalnym typem. Wszelkie naprawy adaptera należy powierzyć autoryzowanemu serwisowi. Zabrania się używania urządzenia z uszkodzonym adapterem sieciowym.



OSTRZEŻENIE:

Wystrzegaj się kontaktu z wirującymi częściami akcesoriów odkurzacza. Grozi ryzyko zaczepienia o te części i możliwe skaleczenie.

Odkurzacz stosuj wyłącznie z oryginalnym adapterem sieciowym, stacją ładującą i akcesoriami, które zostały wraz z nim dostarczone.

- Niniejszy odkurzacz jest przeznaczony do użytku w gospodarstwach domowych, biurach oraz w pomieszczeniach podobnego rodzaju. Nie korzystaj z niego w środowisku przemysłowym.
- Nie narażaj odkurzacza na bezpośrednie działanie promieni słonecznych i nie umieszczaj go w pobliżu otwartego płomienia lub urządzeń, które są źródłem ciepła.
- Przed podłączeniem adaptera do gniazdka sieciowego upewnij się, że napięcie podane na etykiecie jest zgodne z napięciem elektrycznym w gniazdku.
- Uważaj, by przewód zasilający adaptera sieciowego nie dotykał gorących powierzchni lub ostrych przedmiotów. Umieść przewód zasilający adaptera tak, aby nie można było potykać się o niego.
- Odkurzacza ani jego adaptera sieciowego nie zanurzaj w wodzie ani innej cieczy oraz nie myj go pod ciekącą wodą.
- Przed włączeniem odkurzacza upewnij, że jest poprawnie zmontowany i wszystkie filtry wlotowe i wylotowe są zainstalowane na swoim miejscu.
- Zadbaj o to, aby podczas pracy odkurzacz nie odkurzał
 - zapalonych papierosów, palących się przedmiotów, zapalek lub rozpalonego popiołu;
 - wody i innych cieczy;
 - substancji palnych albo lotnych;
 - ostrych przedmiotów, np. czerepy, igły, szpilki itp.;
 - mąki, tynku, cementu i innych materiałów budowlanych;
 - większych kawałków papieru albo torebek plastikowych, które mogą łatwo zablokować otwór ssący.
- Podczas odkurzania niektórych rodzajów podłóg lub wykładzin podłogowych może dojść do wyładowania elektrostatycznego, które nie jest niebezpieczne dla użytkownika.
- Nigdy nie używaj funkcji TURBO, jeżeli używasz odkurzacza do czyszczenia mokrego!
- Odkurzacz zawsze wyłącz, jeżeli pozostawisz go bez nadzoru albo po zakończeniu korzystania z niego oraz przed czyszczeniem.
- Przed czyszczeniem i po zakończeniu ładowania odłącz adapter sieciowy od gniazdka.
- Adapter sieciowy odłączaj od gniazdka sieciowego poprzez pociągnięcie za wtyczkę, a nie za przewód zasilający. Inaczej mogłoby dojść do uszkodzenia adaptera sieciowego lub gniazdka.
- Jeżeli adapter sieciowy jest uszkodzony, należy zastąpić go oryginalnym typem. Wszelkie naprawy zasilacza należy powierzyć autoryzowanemu serwisowi.
- Nie używaj odkurzacza, jeśli nie działa prawidłowo, został uszkodzony lub zanurzony w wodzie.
- Zabrania się wykonywania napraw odkurzacza we własnym zakresie lub dokonywania jakichkolwiek modyfikacji lub dostosowań. Wszelkie naprawy należy przekazać do wykonania w autoryzowanym punkcie serwisowym. Ingerując w urządzenie narażasz się na ryzyko utraty ustawowego prawa rękojmi za wady lub utratę gwarancji jakości.

A

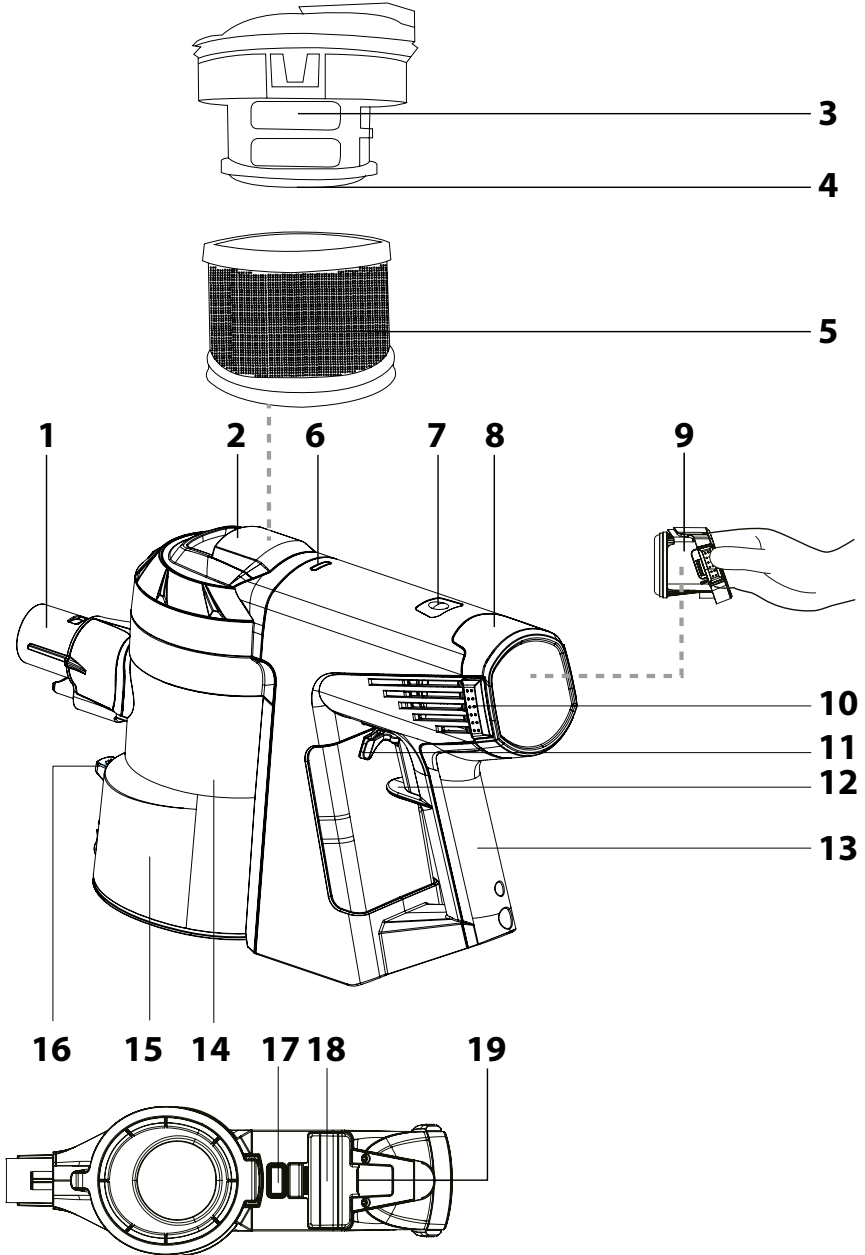

B

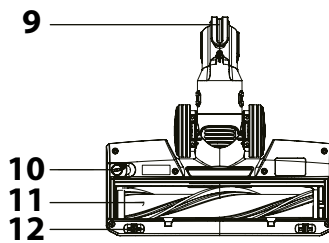
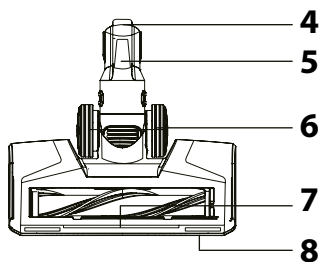
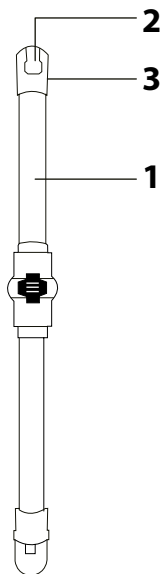

C

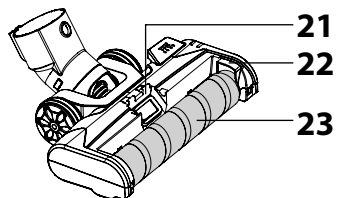
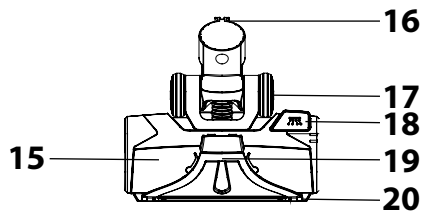
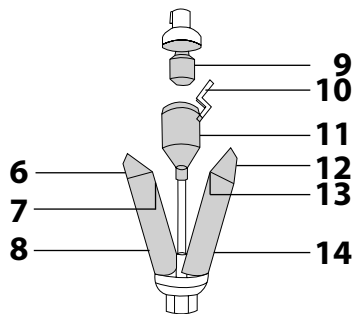
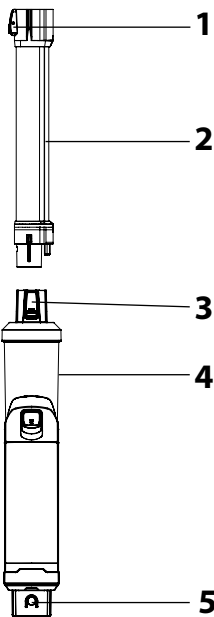

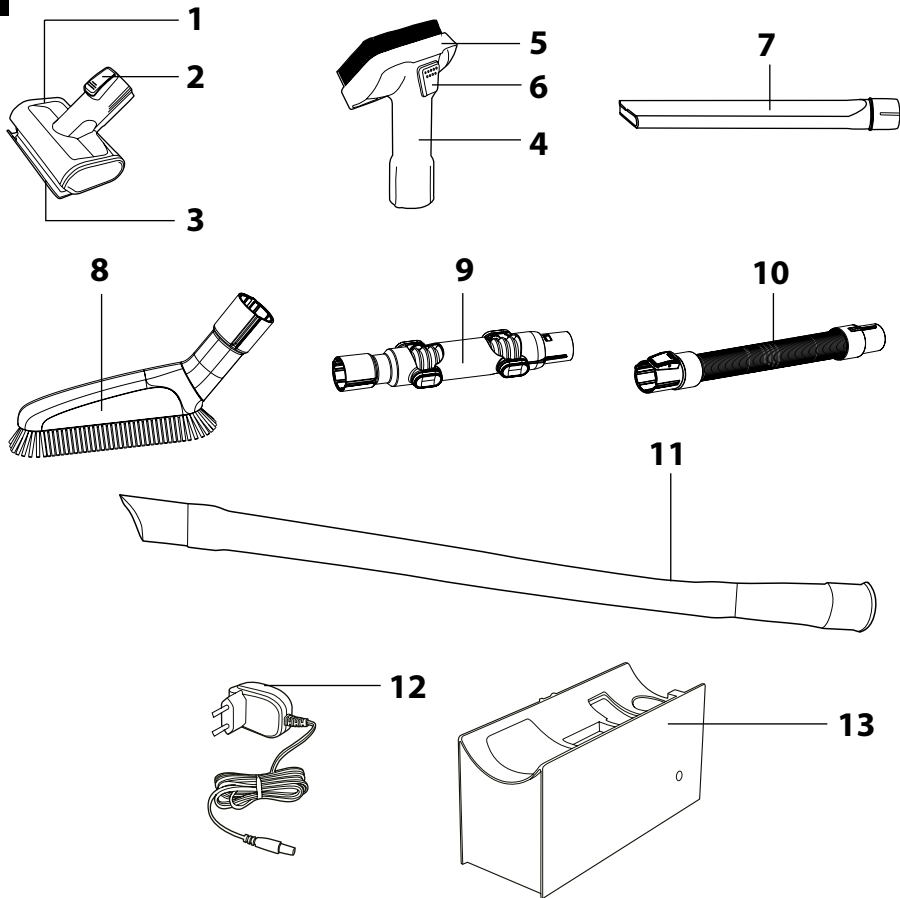
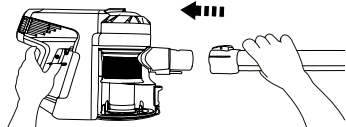
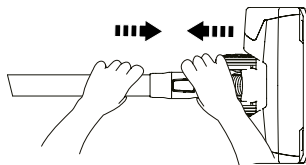
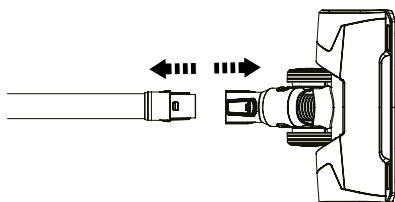
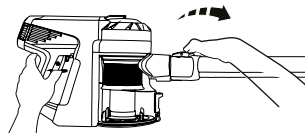
D**E1****E2****E3****E4**

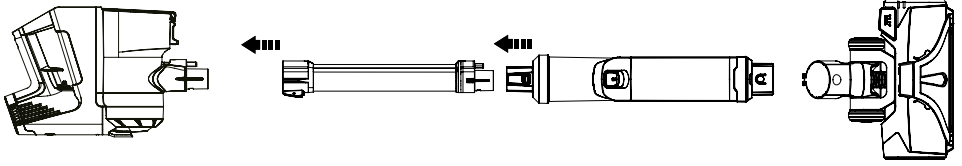
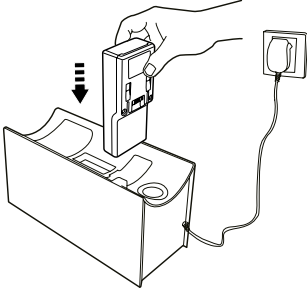
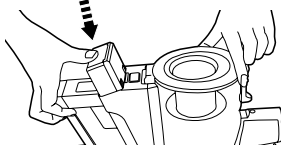
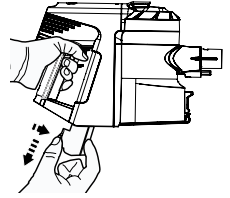
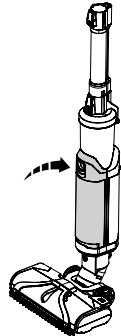
F**G1****G2****G3****H1****H2****H3**

11

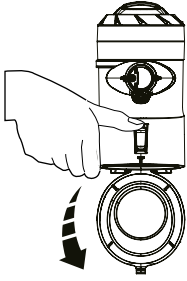

12

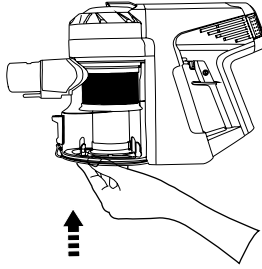

13

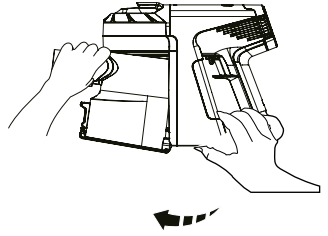

14

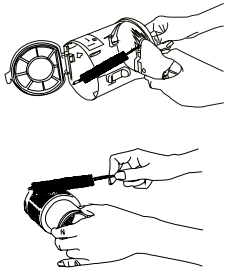

15

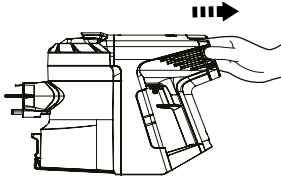

16

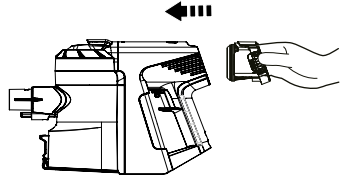

17

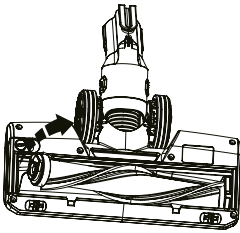

18

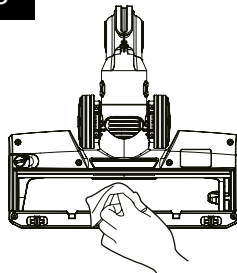

19

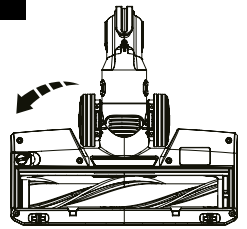

J1

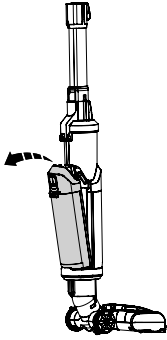

J2

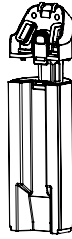

J3

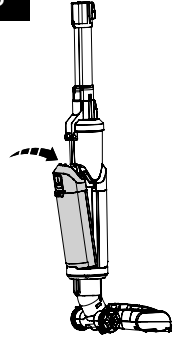

J4

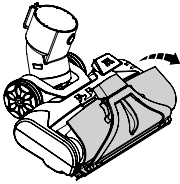

J5

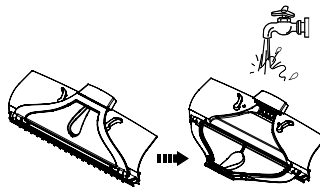

J6

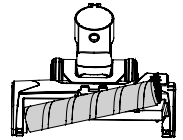

J7

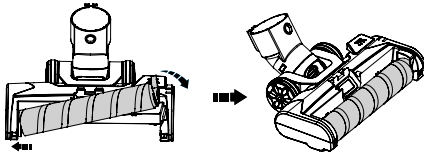

J8

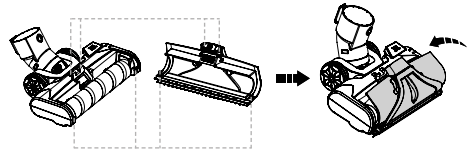

J9

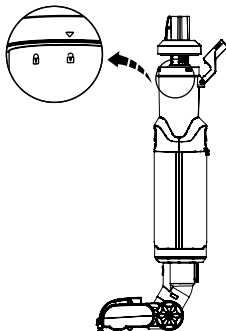

J10

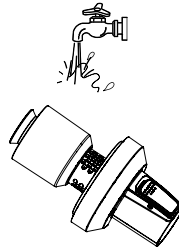

PL

Bezprzewodowy odkurzacz pionowy

Wszystko w 1

Instrukcja obsługi

OPIS ODKURZACZA

OPIS JEDNOSTKI SILNIKOWEJ

- A1** Otwór wylotowy jednostki silnikowej
- A2** Pokrywa z bezpiecznikiem filtrów wejściowych
- A3** Wewnętrzny filtr wlotowy piankowy
- A4** Uchwyt wewnętrzного filtra wlotowego
- A5** Zewnętrzny filtr wlotowy
- A6** Oświetlenie LED pracy odkurzacza
- A7** Przycisk TURBO (uruchamianie odkurzacza z maksymalną mocą)
- A8** Pokrywa filtra wylotowego
- A9** Filtr wylotowy
- A10** Bezpieczniki do zluźnienia pokryw (umieszczone po obydwu stronach)

- A11** Bezpiecznik wyłącznika
- A12** Włącznik włączenia / wyłączenia
- A13** Rekojęść
- A14** Jednostka filtracji pojemnika na kurz
- A15** Przerzeczysty pojemnik na kurz
- A16** Przycisk zluźnienia dna pojemnika na kurz do szybkiego usunięcia zanieczyszczenia
- A17** Przycisk zluźnienia pojemnika na kurz
- A18** Akumulator (2 szt. w opakowaniu)
- A19** Przycisk do zluźnienia akumulatora

OPIS BEZPRZEWODOWEGO ODKURZACZA PIONOWEGO

- B1** Rurka przegubowa
- B2** Bezpiecznik do zluźnienia jednostki silnikowej
- B3** Bezpieczniki do zluźnienia przegubu (umieszczone po obydwu stronach)
- B4** Końcówka podłogowa
- B5** Bezpiecznik do zluźnienia końcówki podłogowej
- B6** Kółka jezdne
- B7** Oświetlenie dyszy podłogowej
- B8** Ochronny kolpak gumowy
- B9** Ogranicznik do pionowej pozycji parkowania
- B10** Bezpiecznik do zluźnienia bocznej pokrywki szczotki obrotowej
- B11** Szczotka obrotowa końcówki podłogowej
- B12** Pomocnicze kółka jezdne głowicy podłogowej

OPIS ODKURZACZA DO CZYSZCZENIA MOKREGO

- C1** Bezpiecznik do zluźnienia jednostki silnikowej
- C2** Rurka krótka
- C3** Bezpiecznik do zluźnienia rurki krótkiej
- C4** Końcówka do czyszczenia mokrego
- C5** Bezpiecznik do zluźnienia końcówki do czyszczenia mokrego
- C6** Bezpiecznik do zluźnienia pojemnika na czystą wodę
- C7** Pokrywa pojemnika na czystą wodę (umieszczona po stronie wewnętrznej pojemnika)
- C8** Pojemnik na czystą wodę
- C9** Jednostka filtracji
- C10** Bezpiecznik do zluźnienia jednostki filtracji
- C11** Pojemnik zbiorczy
- C12** Bezpiecznik do zluźnienia pojemnika na brudną wodę
- C13** Bezpiecznik do zluźnienia górnej części pojemnika na brudną wodę (umieszczony po stronie wewnętrznej pojemnika)
- C14** Pojemnik na brudną wodę
- C15** Końcówka do czyszczenia mokrego
- C16** Ogranicznik do pionowej pozycji parkowania
- C17** Kółka jezdne
- C18** Przycisk doprowadzania czystej wody z pojemnika
- C19** Osłona przednia
- C20** Ochronny kolpak gumowy
- C21** Wypstę do przymocowania osłony przedniej
- C22** Bezpiecznik do zluźnienia miękkiej szczotki obrotowej
- C23** Miękka szczotka obrotowa

OPIS AKCESORIÓW

- D1** Szczotka obrotowa „Cat&Dog Mini” z własnym silnikiem
- D2** Bezpiecznik do zluźnienia szczotki obrotowej
- D3** Ruchoma osłona ochronna
- D4** Końcówka wielofunkcyjna do tapicerki i mebli
- D5** Zdejmowana szczotka
- D6** Bezpiecznik do zluźnienia końcówki
- D7** Końcówka szczelinowa
- D8** Miękka szczotka
- D9** Złącze przegubowe
- D10** Elastyczny wąż
- D11** Długa końcówka szczelinowa
- D12** Adapter sieciowy
- D13** Stacja ładowująca

MONTAŻ I DEMONTAŻ ODKURZACZA

1. MONTAŻ I DEMONTAŻ ODKURZACZA PIONOWEGO

Do otworu wylotowego **A1** jednostki silnikowej załóż rurkę przegubową **B1** – patrz rysunek **E1**.

Na drugi koniec rurki przegubowej **B1** załóż końcówkę podłogową **B4** – patrz rysunek **E2**.

Jeżeli potrzebujesz zdemontować odkurzacz pionowy, naciśnij **B5**, w celu zluźnienia końcówki podłogowej **B4** – patrz rysunek **E3**. Potem naciśnij bezpiecznika **B2** do zluźnienia rurki przegubowej **B1** – patrz rysunek **E4**.

2. MONTAŻ I DEMONTAŻ ODKURZACZA DO CZYSZCZENIA MOKREGO

Do dolnego otworu końcówki do czyszczenia mokrego **C4** przymocuj końcówkę do czyszczenia mokrego **C15**, aż do słyszalnego kłapania. Do górnego otworu końcówki do czyszczenia mokrego **C4** krótką rurkę **C2**, aż do słyszalnego kłapania. Jednostkę silnikową przymocuj do krótkiej rurki **C2** – patrz rysunek **F**.

Jeżeli potrzebujesz zdemontować odkurzacz do czyszczenia, naciśnij bezpiecznik **A1** i ostrożnie zdejmij jednostkę silnikową. Następnie naciśnij bezpiecznik **C3** i usuń krótką rurkę. Naciśnij bezpiecznik **C5** i usuń końcówkę do czyszczenia mokrego **C15**.

3. MONTAŻ I DEMONTAŻ ODKURZACZA Z AKCESORIAMI

Aby zapewnić doskonałe posprzątanie twojego domu, możesz do otworu wylotowego **A1** jednostki silnikowej podłączyć niektóre z dostarczanych akcesoriów. Akcesoria po prostu dodaj przez wyjście akcesoria z otworu wylotowego **A1** jednostki silnikowej. W szczotce obrotowej **D1** naciśnij najpierw bezpiecznik **D2** do jej zluźnienia.

W końcówce wielofunkcyjnej naciśnij najpierw bezpiecznik **D6** do jej zluźnienia.

1) Szczotka obrotowa „Cat&Dog Mini” z własnym silnikiem

Szczotka obrotowa „Cat&Dog Mini” nadaje się do usuwania sierści zwierząt, włosów, kudłów itp. i jednocześnie do odkurzania w trudno dostępnych miejscach. Możesz jej użyć nie tylko w domu, ale także w samochodzie. Szybko i efektywnie usunie włosy, sierść zwierzęcą i inne zanieczyszczenia z foteli samochodowych, tapicerki, podłuszek oraz z innych powierzchni tekstylnych.

2) Końcówka wielofunkcyjna do tapicerki i mebli

Końcówka nadaje się dzięki miękkiej szczelinie do usuwania zanieczyszczeń z delikatnych powierzchni, jakimi są meble, tapicerki, firanki, zasłony itp.

3) Końcówka szczelinowa

Nadaje się do odkurzania trudno dostępnych miejsc (np. okien, kątów, bibliotek, przestrzeni pomiędzy materacami, tapicerką itp.).

4) Miękka szczotka

Nadaje się do odkurzania zanieczyszczeń i kurzu z kruchych przedmiotów, z bibliotek, ścian, załuzji itp.

5) Długa końcówka szczelinowa

Nadaje się do odkurzania bardzo trudno dostępnych miejsc, np. za ogrzewaniem albo w samochodzie.

6) Złącze przegubowe i elastyczny wąż

Złącze przegubowe **D9** albo wąż elastyczny **D10** podłącz do otworu wylotowego **A1**, jeżeli potrzebujesz wydłużyć zasięg użytych akcesoriów, np. do odkurzania kurzu na szafie.

ŁADOWANIE AKUMULATORA

- Odkurzacz pionowy SVC 0825WH dostarczany jest z dwoma akumulatorami.
- Stację ładującą **A23** umieść na równej, suchej i stabilnej powierzchni w zasięgu gniazdka sieciowego.
- Złącze adaptera sieciowego **D12** podłącz do gniazdka, które umieszczone jest na stronie bocznej stacji ładującej **D13**, a wtyczkę adaptera podłącz do gniazdka sieciowego.
- Do stacji ładującej **D13** włóż akumulator **A18** – patrz rysunek **G1**.



Ostrzeżenie:

Nigdy nie wkładaj akumulatora **A18** na odwrót ani dużą siłą. Występuje ryzyko jego uszkodzenia.

Rada:

- Niniejszy odkurzacz zawiera akumulator Li-Ion. W celu zapewnienia jak najdłuższej żywotności akumulatora zalecamy:
- nie zostawiać akumulatora zbyt długo w pełni naładowanego albo w pełni wyładowanego.
 - nie utrzymywać akumulatora stale w pełni naładowanego. Jego żywotność wydłuży się tym, że utrzymywać będziesz go naładowany z połowy.
 - akumulatora zupełnie nie wyładowuj.

OSWIETLENIE LED A6

Tryby pracy	Ładowanie	W pełni naładowane	Niski stan
Niebieskie oświetlenie LED świeci się.	Niebieskie oświetlenie LED miga.	Niebieskie oświetlenie LED zapali się na 2 minuty.	Czerwone oświetlenie LED zapali się na 2 minuty.

WKŁADANIE I WYJMOWANIE AKUMULATORA

1. Wkładanie akumulatora: Ostrożnie odwróć jednostkę silnikową do góry nogami i w wolne miejsce przy przycisku **A17** włóż naładowany akumulator **A18** – patrz rysunek **G2**.

Prawidłowe włożenie jest sygnalizowane kliknięciem. Podczas wkładania akumulatora **A18** uważaj na umieszczenie złącza. Akumulator **A18** można włożyć tylko jedną stroną.



Ostrzeżenie:

Nigdy nie wkładaj akumulatora **A18** na odwrót ani dużą siłą. Występuje ryzyko jego uszkodzenia.

2. Wyjmowanie akumulatora Jeżeli potrzebujesz wyjąć akumulator **A18**, nacisnąć przycisk **A19**, który zluźni akumulator **A18**. Ostrożnie wyjmij go z jednostki silnikowej – patrz rysunek **G3**.



Ostrzeżenie:

Jeżeli nie będziesz przez dłuższy czas korzystać z odkurzacza, wyjmij z niego akumulator **A18** i umieść go w chłodnym i suchym miejscu. Akumulator **A18** ładuj regularnie. Przechowuj go poza zasięgiem przedmiotów metalowych, by nie dochodziło do nadmiernego wyładowania.

OBSŁUGA ODKURZACZA PIONOWEGO

- Zmontuj odkurzacza zgodnie z wskazówkami w rozdziale „**MONTAŻ I DEMONTAŻ ODKURZACZA PIONOWEGO**”.
- Do jednostki silnikowej włóż naładowany akumulator **A18**.
- Nacisnij wyłącznik **A12** i odkurzacza zostanie uruchomiony.
- Odkurzacza będzie pracował, kiedy trzymać będziesz wyłącznik **A12**. Kiedy tylko go zluźnisz, praca odkurzacza natychmiast się zatrzyma.
- Jeżeli zapewnić chcesz stałą pracę odkurzacza, nacisnij bezpiecznik wyłącznika **A11** w kierunku do rękocyści **A13**. Kiedy tylko bezpiecznik wyłącznika **A11** zluźniesz, praca odkurzacza natychmiast się zatrzyma.

OBSŁUGA ODKURZACZA DO CZYSZCZENIA MOKREGO

- Zmontuj odkurzacza zgodnie z wskazówkami w rozdziale „**MONTAŻ I DEMONTAŻ ODKURZACZA DO CZYSZCZENIA MOKREGO**”.
- Do jednostki silnikowej włóż naładowany akumulator **A18**.
- Nacisnij bezpiecznik do zluźniania pojemnika na czystą wodę **C6** i ostrożnie wyjmij pojemnik **C8** z korpusu odkurzacza – patrz rysunek **H1**.
- Przekręć pokrywę pojemnika **C7** przeciw wskazówkom zegara i wyjmij ją z pojemnika **C8**. Do pojemnika **A8** nalej czystą zimną wodę aż do kreski **MAX** – patrz rysunek **H2**. Pokręć **W7** załóż z powrotem i dokręć przekręcaniem w kierunku wskazówek zegara.
- Pojemnik na czystą wodę **C8** włóż z powrotem w taki sposób, że dolną część pojemnika **C8** włóż do korpusu odkurzacza i ostrożnie dociśnij do korpusu odkurzacza, dopóki nie usłyszysz kliknięcia – patrz rysunek **H3**.



Ostrzeżenie:

Nie napełniaj pojemnika **C8** ponad kreskę maksimum. Grozi uszkodzenie odkurzacza. Przed napełnianiem pojemnika **C8** upewnij się, że odkurzacza do czyszczenia mokrego jest poprawnie zmontowany, przede wszystkim ważne jest, by podłączona była końcówka do czyszczenia mokrego **C15**. Temperatura wody, którą będziesz wlewał do pojemnika **C8**, nie może być wyższa niż 50 °C. Jeżeli woda znacznie się gromadzi w pojemniku zbiorczym **C11**, natychmiast wyłącz odkurzacza, wyczyść go przed ponownym użyciem. Nie wychylaj końcówki do czyszczenia mokrego **C4** powyżej 30°.



Notatka:

Do pojemnika **C8** możesz dodać nawet małą ilość neutralnego lekkiego pianącego środka czyszczącego.



Ostrzeżenie:

Nigdy nie używaj funkcji TURBO, jeżeli używasz odkurzacza do czyszczenia mokrego!

- Nacisnij wyłącznik **A12** i odkurzacza zostanie uruchomiony. Odkurzacza będzie pracował, kiedy trzymać będziesz wyłącznik **A12**. Kiedy tylko go zluźnisz, praca odkurzacza natychmiast się zatrzyma. Jeżeli zapewnić chcesz stałą pracę odkurzacza, nacisnij bezpiecznik wyłącznika **A11** w kierunku do rękocyści **A13**. Kiedy tylko bezpiecznik wyłącznika **A11** zluźniesz, praca odkurzacza natychmiast się zatrzyma.
- W celu uruchomienia funkcji czyszczenia mokrego, nacisnij przycisk **C18** i dojdzie do ulatniania wody z pojemnika **C8** przez końcówkę **C15** do miękkiej szcztoki obrotowej **C23**, która wycierać będzie zanieczyszczenia z podłogi. Jednocześnie będzie brudna woda zasysana z powrotem do odkurzacza i przez pojemnik zbiorczy **C11** będzie odprowadzana do pojemnika na brudną wodę **C14**.
- Jeżeli zluźnisz wyłącznik **A12**, przerwanie zostanie także doprowadzanie wody z pojemnika **C8**, a przy ponownym włączeniu odkurzacza będziesz musiał nacisnąć również przycisk **C18**.
- Odkurzacza do czyszczenia mokrego możesz wykorzystać do odsysania rozlanej wody, wina i innych mokrych zanieczyszczeń z podłogi. W takim razie nie trzeba naciskać przycisku **C18** do doprowadzania wody. Brudna woda będzie zasysana do odkurzacza i przez pojemnik zbiorczy **C11** będzie odprowadzana do pojemnika na brudną wodę **C14**.
- Po zakończeniu odkurczania opróżnij pojemnik

Kontrolki świetlne końcówki podłogowej do czyszczenia mokrego

Kontrolki świetlne	Znaczenie
Świeci się biała kontrolka świetlna.	Doprowadzanie wody jest aktywne.
Zadna kontrolka świetlna nie świeci się.	Doprowadzanie wody jest zatrzymane.
Czerwona kontrolka świetlna miga.	Pojemnik na brudną wodę jest pełny.

FUNKCJA TURBO

Jeżeli potrzebujesz zwiększyć moc odkurzacza do maksimum, nacisnij przycisk **TURBO A7**. Odkurzacza będzie uruchomiony z maksymalną mocą. Jeżeli potrzebujesz zmniejszyć moc odkurzacza, nacisnij ponownie przycisk **TURBO A7**.

PRZECHOWYWANIE W CZASIE ZWYKŁEGO UŻYWANIA

- Stacja ładująca **D13** zaprojektowana została tak, by można było w niej umieścić jednostkę silnikową oraz akcesoria i jednocześnie ładować jeden akumulator **A18**. Włóż jednostkę silnikową do stacji ładującej **D13**.
- W tylnej części stacji ładującej **D13** znajduje się rowek, do którego wsunąć możesz końcówkę podłogową **B4** albo końcówkę do czyszczenia mokrego **C15**. Nie tylko końcówka podłogowa **B4**, ale także końcówka do czyszczenia mokrego **C15** wyposażone są w zapadki, które wsuniesz do rowka.
- Wybrane akcesoria, z których korzystasz najczęściej, możesz założyć na dwu trzpieniach, które znajdują się w tylnej części stacji ładującej **D13**.

CZYSZCZENIE I KONSERWACJA

- Przed czyszczeniem upewnij się, że odkurzacza jest wyłączony. Wyjmij akumulator **A18** z jednostki silnikowej.

CZYSZCZENIE JEDNOSTKI SILNIKOWEJ I AKCESORIÓW

- Do czyszczenia zewnętrznych części odkurzacza użyj delikatnej ściereczki zwilżonej w ciepłej wodzie. Do czyszczenia nie stosuj ściernych środków czyszczących, rozcieńczeniaków ani rozpuszczalników, w odwrotnym przypadku występuje ryzyko uszkodzenia powierzchni.

CZYSZCZENIE ODKURZACZA PIONOWEGO

Opróżnienie pojemnika na kurz

- Ponadto zalecamy opróżnienie pojemnika na kurz **A15** po każdym użyciu. Jeżeli jednak poziom zanieczyszczeń osiągnie kreski **MAX**, trzeba pojemnik na kurz **A15** natychmiast opróżnić.
- Z jednostki silnikowej usuń załączone akcesoria.
- Przenieś jednostkę silnikową nad kosz odpadkowy tak, by dno pojemnika na kurz skierowane było w dół.
- Nacisnij przycisk **A16** i dno pojemnika zluźni się i otworzy – patrz rysunek **I1**.
- Zawartość pojemnika wysypiesz tak bezpośrednio do kosza.
- Przy pomocy ręki zamknij dno pojemnika. Poprawne zabezpieczenia dna sygnalizowane jest klknięciem – patrz rysunek **I2**.

Czyszczenie pojemnika na kurz

- Pojemnik na kurz **A15** czyść regularnie, byś zabronił powstawaniu nieprzyjemnego zapachu.
- Z jednostki silnikowej usuń załączone akcesoria i opróżnij pojemnik na kurz **A15** zgodnie z powyższymi informacjami.
- Nacisnij przycisk do zluźniania pojemnika na kurz **A17** i ostrożnie wyjmij go z jednostki silnikowej – patrz rysunek **I3**.
- Wytrzyj ściany wewnętrzne pojemnika na kurz **A15** przy pomocy lekko zwilżonej miękkiej gąbki. Wytrzyj czystą ściereczką do sucha.
- Przekręć jednostkę filtracji **A14** przeciw wskazówkom zegara i usuń ją z jednostki silnikowej. Nad koszem odpadkowym ostrożnie usuń nieczystości z jednostki filtracji **A14**. W razie potrzeby możesz użyć szczoteczki czyszczącej – patrz rysunek **I4**.



Notatka:

Szczoteczka nie jest częścią opakowania.

- Załóż jednostkę filtracji **A14** na jednostkę silnikową (wyrównaj symbol otwartego zamka z wskaźnikiem na jednostce silnikowej) i przekręć jednostkę filtracji **A14** w kierunku wskazówek zegara, dopóki wskaźnik nie będzie skierowany do symbolu zamkniętego zamka.
- Pojemnik **A15** włóż do jednostki silnikowej. Prawidłowe zabezpieczenie pojemnika **A15** jest sygnalizowane klknięciem.

Czyszczenie i wymiana filtra wylotowego

- Zalecamy regularnie czyścić filtr wylotowy **A9**, aby zapewnić poprawną pracę odkurzacza. W zależności od częstotliwości używania zmieniaj filtr wylotowy **A9** raz na 3 do 6 miesięcy.
- Nacisnij bezpieczniki **A10** po stronach rysunek **A5** i wyjmij pokrywę z filtrem wylotowym w kierunku na zewnątrz – patrz rysunek **I5**.
- Usuń z filtra **A9** nieczystości. Jeżeli filtr **A9** jest mocno zanieczyszczony, oplucz go pod czystą bieżącą wodą. Zostaw do uschnięcia i następnie włóż go z powrotem do jednostki silnikowej – patrz rysunek **I6**.



Ostrzeżenie:

Nigdy nie wkładaj do odkurzacza mokrego lub wilgotnego filtra **A9**! Należy odczekać do dokładnego wysuszenia. Do wysuszenia filtra **A9** nie używaj żadnych urządzeń jak np. suszarka do włosów ani nie wkładaj go do suszarki. Unikaj suszenia na bezpośrednim promieniowaniu słonecznym.

Czyszczenie i wymiana filtrów wlotowych

- Zalecamy regularnie czyścić filtry wlotowy **A3** i **A5**, aby zapewnić poprawną pracę odkurzacza. W zależności od częstotliwości używania zmieniaj filtry wlotowy **A3** i **A5** raz na 3 do 6 miesięcy. Zawsze zmieniaj obydwa jednocześnie.
- Chwyć pokrywę **A2** i wyjmij ją w kierunku do góry.
- Zdejmij zewnętrzny filtr wlotowy **A5** z uchwyty **A4** i wytrzep go nad koszem odpadkowym.

3. Wyjmij wewnętrzny filtr wlotowy **A3** z uchwytu **A4** i wyrzep go nad koszem odpadkowym.

Jeżeli wewnętrzny filtr wlotowy **A3** jest mocno zanieczyszczony, oplucz go pod czystą bieżącą wodą.

Zostaw go uschnąć i następnie włóż go z powrotem do uchwytu **A4**.

4. Na uchwyt **A4** załóż zewnętrzny filtr wlotowy **A5** i następnie włóż ze zmontowany filtr wlotowy do jednostki silnikowej, dopóki nie usłysz kliknięcia.

Czyszczenie końcówki podłogowej

- Końcówkę podłogową **B4** trzeba regularnie czyścić, w celu zapewnienia wymaganej i stałej mocy ssania.

1. Zdejmij końcówkę podłogową **B4** z odkurzacza i odwróć go do góry nogami.
2. Przekręć bezpiecznikiem **B10**, aby złuzować osłonę boczną.
3. Ostrożnie wyjmij szcztokę obrotową **B11** – patrz rysunek **I7**.
4. Z szcztoki obrotowej **B11** usuń nawinięte włosy, kudły i inne nieczystości. Do szybszego usuwania nawiniętych włosów albo kudł możesz użyć nożyc.
5. Przeszperuj wewnętrzną końcówkę podłogowej wytrzyj suchą ścierką – patrz rysunek **I8**.
6. Czystą szcztokę obrotową **B11** włóż z powrotem do końcówki podłogowej tak, że występy na jej prawym końcu włóż do wycięć w prawej części końcówki podłogowej. Potem ostrożnie włóż lewą część, dopóki nie usłyszysz kliknięcia – patrz rysunek **I9**.

CZYSZCZENIE ODKURZACZA DO CZYSZCZENIA MOKREGO

Opróżnij i wyczyść pojemniki na brudną wodę

1. Po zakończeniu odkurzania wyłącz odkurzacza i zdejmij jednostkę silnikową.
2. Naciśnij bezpiecznik **C12** do złuzowania pojemnika na brudną wodę i wyjmij pojemnik na brudną wodę **C14** z korpusu odkurzacza – patrz rysunek **J1**.
3. Przenieś pojemnik **C14** nad zlew i naciśnij bezpiecznik **C13** do złuzowania części górnej. Wyjmij górną część pojemnika **C14** w kierunku do góry i potem ostrożnie usuń – patrz rysunek **J2**.
4. Wyjmij zawartość pojemnika **C14** i płucz go czystą wodą. Zostaw do wyschnięcia.
5. Kiedy tylko pojemnik na brudną wodę **C14** będzie czysty i suchy, włóż go z powrotem do korpusu odkurzacza.
6. Pojemnik na brudną wodę **C14** włóż z powrotem w taki sposób, że dolną część pojemnika **C14** włóż do korpusu odkurzacza i ostrożnie dociśnij do korpusu odkurzacza, dopóki nie usłyszysz kliknięcia – patrz rysunek **J3**.

Czyszczenie końcówki do czyszczenia mokrego

1. Z końcówki **C15** ostrożnie usuń osłonę przednią **C19** – patrz rysunek **J4**.
2. Osłonę przednią **C19** oplucz czystą bieżącą wodą – patrz rysunek **J5**. Wytrzyj czystą ściereczką do sucha.
3. Miękką szcztokę obrotową **C23** wyjmij tak, że złuzujesz bezpiecznik **C22** pociąganiem do góry – patrz rysunek **J6**. Z miękkiej szcztoki obrotowej **C23** usuń nawinięte włosy, kudły i inne nieczystości. Do szybszego usuwania nawiniętych włosów albo kudł możesz użyć nożyc. W razie większego zanieczyszczenia możesz szcztokę **C23** oplukać pod łagodnym strumieniem czystej bieżącej wody. Zostaw do wyschnięcia.
4. Miękką szcztokę obrotową **C23** włóż do końcówki **C15** tak, że najpierw załóżysz lewą część szcztoki **C23** i potem prawą część – patrz rysunek **J7**. Upewnij się, że bezpiecznik **C22** skierowany jest do góry.
5. Teraz możesz założyć osłonę przednią **C19**. Występy na osłonie **C19** włóż w otwory w końcówce **C15** i przechyl osłonę przednią **C19**, dopóki jej górna część nie klapnie – patrz rysunek **J8**.

Czyszczenie jednostki filtracji

1. Jednostkę filtracji **C9** trzeba czyścić po każdym użyciu.
2. Złuzuj bezpiecznik **C10** i przekręć jednostkę filtracji **C9** przeciw wskazówkom zegara – patrz rysunek **J9**.
3. Wyjmij jednostkę filtracji **C9** z pojemnika zbiorczego **C11**.
4. Jednostkę filtracji **C9** oplucz pod bieżącą czystą wodą i wytrzyj czystą ścierką do sucha – patrz rysunek **J10**.



Ostrzeżenie:

Podczas mycia jednostki filtracji **C9** bądź ostrożny, aby woda nie przedostała się do otworu do podłączenia rurki krótkiej **C2**.

5. Jednostkę filtracji **C9** włóż do pojemnika zbiorczego **C11** tak, aby otwory na obwodzie jednostki filtracji **C9** zostały wyrównane z występami na obwodzie pojemnika zbiorczego **C11**. Następnie przekręć jednostkę filtracji **C9** w kierunku wskazówek zegara.
6. Zabezpiecz bezpiecznik **C10**.

Przechowywanie

- Jeżeli nie będziesz używał odkurzacza, wyczyść go zgodnie z powyższymi instrukcjami i wyjmij akumulator **A18** z jednostki silnikowej.
- Przed przechowywaniem upewnij się, że odkurzacza oraz wszystkie akcesoria są czyste i suche.
- Przechowuj urządzenie w suchym, czystym i dobrze wentylowanym miejscu, gdzie nie będzie ono narażone na ekstremalne temperatury i będzie poza zasięgiem dzieci lub zwierząt.
- Zalecamy regularnie ładować akumulator **A18**, i to każdych 6 miesięcy.

USUWANIE PROBLEMÓW

- Zanim zwrócisz się do naszego punktu serwisowego, zapoznaj się najpierw z poniższą tabelą:

Problem	Prawdopodobna przyczyna	Rozwiązanie
Odkurzacza się nie włączy	Akumulator A18 jest wyladowany.	Doładuj akumulator A18 przed użyciem odkurzacza.
	Otwór ssący jest blokowany.	Usuń zanieczyszczenia z otworu ssącego.
Niski poziom mocy ssania.	Pojemnik na kurz A15 jest pełny albo jest zanieczyszczona jednostka filtracji A14 . Na szcztokę obrotowej B11 nawinięta jest duża ilość włosów i kudłów.	Opróżnij pojemnik na kurz A15 i wyczyść jednostkę filtracji A14 . Wyczyść szcztokę obrotową B11 .
Odkurzacza wydaje niezwykły dźwięk	Rurka przegubowa B1 jest zapchana.	Usuń zapchany materiał.
Z odkurzaczem jest trudna manipulacja.	W pomieszczeniu znajduje się za duża ilość przeszkód.	Usuń przeszkody.
	Rurka przegubowa B1 jest zapchana.	Usuń zapchany materiał.
Odkurzacza nie ładuje się.	Wtyczka adaptera sieciowego jest niepoprawnie podłączona do gniazdka.	Upewnij się, że adapter sieciowy został poprawnie podłączony.
	Akumulator A18 nie został poprawnie włożony.	Włóż poprawnie akumulator A18 .



Ostrzeżenie:

Jeżeli żaden z powyżej podanych problemów nie jest żaden twoim albo niektóry z problemów trwa nadal, przerwij używanie odkurzacza i skontaktuj się z autoryzowanym punktem serwisowym.

DANE TECHNICZNE

Adapter

Węjsie 100 – 240 V~, 50/60 Hz, 0,8 A
Wyjście 30 V \square 0,6 A
Klasa ochronności (przed porażeniem prądem elektrycznym) II

Odkurzacza

Pobór mocy 380 W
Elektryczna szcztoka obrotowa 40 W
Elektryczna szcztoka obrotowa 40 W
Elektryczna szcztoka obrotowa do jednostki ręcznej 15 W
Akumulator Li-Ion / 25,2 V / 2 000 mAh
Czas potrzebny do pełnego naładowania około 4 - 5 godz.
Czas pracy po pełnym naładowaniu do 50 min
Hałas 83dB(A)
Objętość pojemnika na kurz 0,5 l
Pojemność pojemnika na czystą wodę 0,4 l
Pojemność pojemnika na brudną wodę 0,4 l

Deklarowany poziom hałasu emitowanego przez urządzenie wynosi 83 dB (A), co oznacza poziom A mocy akustycznej w stosunku do referencyjnej mocy akustycznej 1 pW.

Możliwość zmiany tekstu i parametrów technicznych zastrzeżona.

Stopień ochrony przed porażeniem prądem elektrycznym:

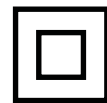

Klasa II – Ochrona przed porażeniem prądem elektrycznym zabezpiecza podwójna lub wzmocniona izolacja.



Wyrób jest przeznaczony wyłącznie do użytku w gospodarstwach domowych. Wyrób nie jest przeznaczony do użytku na zewnątrz.



Przed użyciem wyrobu dokładnie przeczytaj wszystkie instrukcje dotyczące jego obsługi.

LIKWIDACJA BATERII



Przed likwidacją wyrobu albo jego oddaniem w określonym miejscu zbiorczym zapewnić trzeba, by wyjęty został z niego akumulator. Przed wyjęciem akumulatora trzeba uruchomić odkurzacz i zaczekać do jego wyładowania.

Akumulator zawiera substancje szkodliwe dla środowiska naturalnego i z tego względu nie powinien być wyrzucany razem ze zwykłym odpadem domowym. Jego poprawną likwidację zapewni odpowiednie miejsce zbiorcze.

ZALECENIA I INFORMACJE DOTYCZĄCE POSTĘPOWANIA ZE ZUŻYTYM OPAKOWANIEM

Zużyty materiał opakowaniowy odłóż w miejscu wyznaczonym przez władze lokalne do zbiórki odpadów.

LIKWIDACJA ZUŻYTYCH URZĄDZEŃ ELEKTRYCZNYCH I ELEKTRONICZNYCH



Niniejszy symbol na produktach lub towarzyszących dokumentach oznacza, iż zużytych produktów elektrycznych lub elektronicznych nie wolno wyrzucać do zwykłego odpadu komunalnego. Do poprawnej utylizacji, renowacji i recyklingu przekaż produkty do specjalistycznych punktów zbiórki odpadów. W niektórych krajach Unii Europejskiej lub innych krajach w Europie można przekazać zużyte urządzenie sprzedawcy detalicznemu przy zakupie innego nowego podobnego urządzenia.

Poprawną utylizacją produktu pomagasz zachować cenne źródła naturalne i przyczyniasz się do zapobiegania potencjalnym negatywnym wpływom na środowisko naturalne i zdrowie człowieka, które mogłyby być następstwem niewłaściwej utylizacji odpadów. Kolejnych informacji uzyskać możesz w urzędach gminnych lub miejscach zbioru odpadów.

W przypadku niedotrzymania postępowania utylizacji tego rodzaju odpadów, zgodnie z krajowymi przepisami, mogą zostać nałożone kary.

Dla podmiotów gospodarczych na terenie Unii Europejskiej

Przed przystąpieniem do utylizacji urządzeń elektrycznych lub elektronicznych, uzyskaj potrzebne informacje od swego sprzedawcy lub dostawcy.

Utylizacja w krajach poza Unię Europejską

Symbol ten obowiązuje w Unii Europejskiej. Przed przystąpieniem do utylizacji produktu, załadaj w lokalnych urzędach lub od sprzedawcy potrzebnych informacji o poprawnym sposobie utylizacji.



Niniejszy produkt spełnia wszelkie właściwe podstawowe wymagania dyrektyw UE.