

# ECOFLUW

MINI

## Instrukcja obsługi

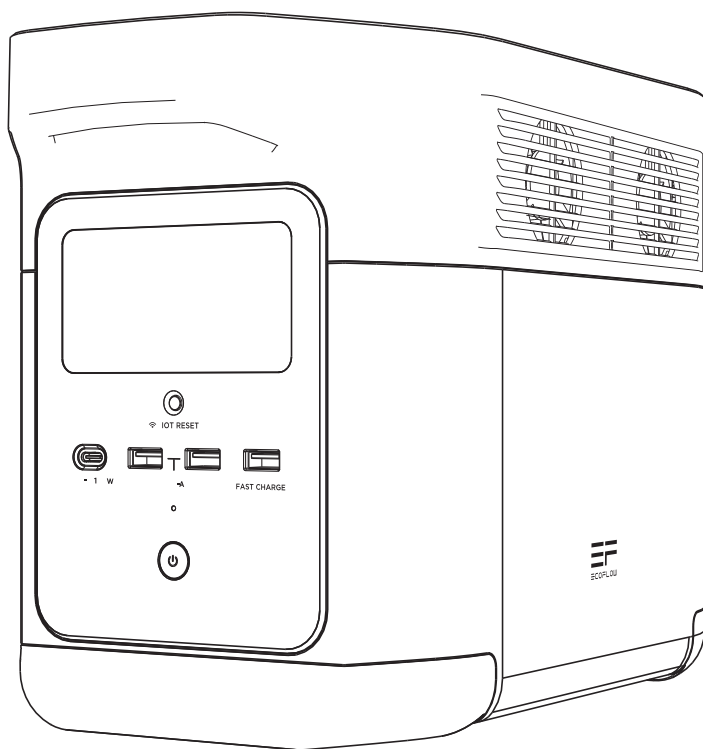

## Klauzula

Należy uważnie przeczytać wszystkie wskazówki dotyczące bezpieczeństwa, ostrzeżenia, warunki użytkowania i zastrzeżenia. Przed użyciem zapoznaj się z warunkami użytkowania i zastrzeżeniami na stronie <https://ecoflow.com/pages/terms-of-use> oraz z naklejkami na produkcie. Użytkownicy ponoszą pełną odpowiedzialność za wszystkie czynności i działania. Zapoznaj się z odpowiednimi przepisami obowiązującymi w Twoim regionie. Użytkownik ponosi wyłączną odpowiedzialność za znajomość wszystkich stosownych przepisów i używanie produktów EcoFlow w sposób zgodny z nimi.

# Spis treści

1Specyfikacja produktu.....	1
2Instrukcje bezpieczeństwa.....	2
2.1 Użytkowanie.....	2
2.2 Informacje dotyczące utylizacji.....	3
3Pierwsze użytkowanie.....	3
3.1 Szczegóły produktu.....	3
3.2 Ekran LCD.....	4
3.3 Ogólne zastosowanie produktu.....	5
3.4 Ładowanie prądem zmiennym (AC).....	7
3.5 Ładowanie energią słoneczną.....	8
3.6 Ładowanie z samochodu.....	8
3.7 Dedykowana aplikacja.....	9
3.8 X-Boost.....	9
3.9 Zasilanie awaryjne (EPS).....	10
4.FAQ (Często zadawane pytania).....	11
5Rozwiązywanie problemów.....	12
6Zawartość opakowania.....	13
7Przechowywanie i konserwacja produktu.....	13

# 1. Specyfikacja produktu

## Ogólne informacje

Waga netto	ok. 10,7 kg (23,6 lb)
Wymiary	14,9 × 7,2 × 9,4 cala (37,8 × 18,4 × 24 cm)
Pojemność	882 Wh, 50.4 V
Testy i certyfikaty	UL, CE, FCC, ROHS, Telec
Sieć Wi-Fi	Obsługiwana

## Porty wyjściowe

AC (x5)	Czysta fala sinusoidalna, 1400 W łącznie (wzrost do 2100 W), 120 V~ (50 Hz/60 Hz)
Maks. moc obsługiwana przez X-Boost	1800 W
USB-A (x2)	5 V= 2.4 A, 12 W maks. obciążenie na port
USB-A Fast charge (x1)	5 V=2.4 A / 9 V=2 A / 12 V=1.5 A 18 W maks.
USB-C (x1)	5/9/12/15/20 V= 5 A, 100 W maks.
Ładowarka samochodowa	12.6 V=10 A, 126 W maks.
Wyjście DC5521 (x2)	12.6 V=3 A (1 wyjście)

\* Ładowarka samochodowa współdzieli moc z portem wyjściowym DC5521, oferując maksymalną moc 126 W.

## Porty wejściowe

Ładowanie prądem zmiennym (AC)	X-Stream Fast Charge 900 W maks.
Napięcie wejściowe AC	<i>100 -120 V~ 50 Hz/60 HM 15A</i>
Ładowanie słoneczne	11-75 V = 10 A maks., 300 W maks.
Ładowanie samochodowe	Obsługa akumulatora 12 V/24 V,
Informacje o akumulatorze	domyślnie 8 A
Rodzaj	NCM
Okres trwałości	1 rok (po pełnym naładowaniu)
Żywotność w cyklach	800 cykli do 80% pojemności
System zarządzania akumulatorem	Ochrona przed nadmiernym napięciem, ochrona przed przeciążeniem, ochrona przed nadmierną temperaturą, ochrona przed zwarcieniem, ochrona przed niską temperaturą, ochrona przed niskim napięciem, ochrona przed nadmiernym prądem

## Środowiskowa temperatura pracy

Optymalna temperatura pracy	68°F to 86°F (20°C - 30°C)
Temperatura podczas rozładowywania urządzenia	-4°F to 113°F (-20°C- 45°C) 32°F
Temperatura podczas ładowania urządzenia	113°F (0°C- 45°C)
Temperatura przechowywania	-4°F to 113°F (-20°C- 45°C) (optimalnie 20°C- 30°C)

\* To, czy produkt może być ładowany lub rozładowywany, zależy od rzeczywistej temperatury akumulatora.

## 2. Instrukcje bezpieczeństwa

### 2.1 Użytkowanie

1. Nie należy używać produktu w pobliżu źródeł ciepła, takich jak źródło ognia lub piec grzewczy.
2. Urządzenie powinno unikać kontaktu z jakimikolwiek płynami. Nie zanurzaj produktu w wodzie ani nie zamaczaj go. Nie należy używać produktu w deszczu lub wilgotnym środowisku.
3. Nie należy używać produktu w środowisku z silnymi statycznymi polami elektrycznymi/magnetycznymi.
4. Nie należy w żaden sposób demontować produktu ani przekłuwać go ostrymi przedmiotami.
5. Należy unikać używania przewodów lub innych metalowych przedmiotów, które mogą spowodować zwarcie.
6. Nie używaj nieoficjalnych komponentów lub akcesoriów. W przypadku konieczności wymiany jakichkolwiek komponentów lub akcesoriów, należy skontaktować się z oficjalnym serwisem EcoFlow w celu sprawdzenia odpowiednich informacji.
7. Podczas użytkowania produktu należy ściśle przestrzegać temperatury środowiska pracy podanej w niniejszej instrukcji obsługi. Jeśli temperatura jest zbyt wysoka, może to spowodować pożar lub wybuch; jeśli temperatura jest zbyt niska, wydajność produktu może ulec znacznemu zmniejszeniu lub produkt może przestać działać.
8. Nie układać na produkcie żadnych ciężkich przedmiotów.
9. Nie zamykać wentylatora przy użyciu siły podczas użytkowania ani nie umieszczać produktu w niewentylowanym lub zakurzonej miejscu.
10. Prosimy unikać uderzeń, upadków lub silnych wibracji podczas używania produktu. W przypadku silnego zewnętrznego uderzenia, należy natychmiast wyłączyć zasilanie i zaprzestać użytkowania produktu. Upewnij się, że produkt jest dobrze zamocowany podczas transportu, aby uniknąć wibracji i uderzeń.
11. Jeśli podczas użytkowania produkt przypadkowo wpadnie on do wody, należy umieścić go w bezpiecznym, otwartym miejscu i nie zbliżać się do niego aż do całkowitego wyschnięcia. Wysuszony produkt nie powinien być używany ponownie i powinien być prawidłowo zutylizowany zgodnie z punktem 2.2 poniżej. Jeśli produkt zapali się, zalecamy użycie gaśnic w następującej kolejności: woda lub mgła wodna, piasek, koc gaśniczy, suchy proszek, a na końcu gaśnica na dwutlenek węgla.
12. Do czyszczenia zabrudzeń na portach produktu należy używać suchej szmatki.

13. Oprzyj produkt na płaskiej powierzchni, aby uniknąć uszkodzeń spowodowanych przewróceniem się produktu. Jeśli produkt zostanie przewrócony i poważnie uszkodzony, należy go natychmiast wyłączyć, umieścić baterię w otwartej przestrzeni, trzymać z dala od łatwopalnych substancji i ludzi, a następnie zutylizować zgodnie z lokalnymi przepisami i regulacjami.

14. Upewnij się, że produkt jest przechowywany w miejscu niedostępnym dla dzieci i zwierząt domowych.

## 2.2 Informacje dotyczące utylizacji

1. Jeśli pozwalają na to warunki, upewnij się, że akumulator jest całkowicie rozładowany przed wyrzuceniem go do przeznaczonego do tego celu pojemnika na odpady. Produkt zawiera baterie z potencjalnie niebezpiecznymi substancjami chemicznymi, dlatego wyrzucanie go do zwykłych pojemników na śmieci jest surowo zabronione. Aby uzyskać więcej szczegółów, należy postępować zgodnie z lokalnymi przepisami dotyczącymi recyklingu i utylizacji baterii.

2. Jeśli z powodu awarii produktu nie można całkowicie rozładować baterii, nie należy wyrzucać jej bezpośrednio do pojemnika na zużyte baterie. W takim przypadku należy skontaktować się z profesjonalną firmą zajmującą się recyklingiem baterii w celu dalszego przetwarzania.

3. Należy utylizować nadmiernie rozładowane baterie, których nie można ponownie naładować.

## 3. Pierwsze użytkowanie

### 3.1 Szczegóły produktu

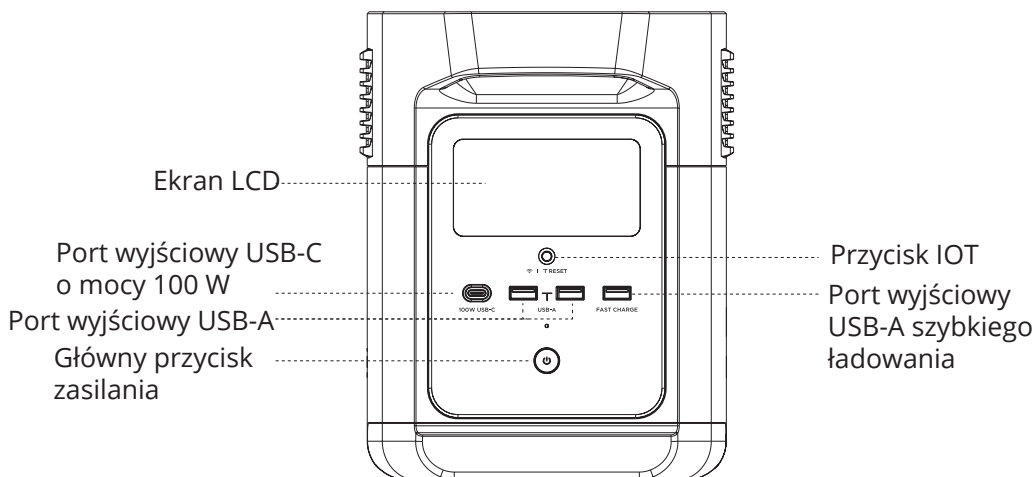

## Przełącznik prędkości ładowania prądem zmiennym (AC)

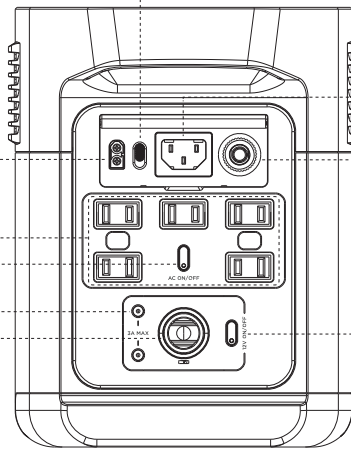

Port wejściowy ładowania solarnego/ samochodowego

Gniazda wyjściowe  
AC Przycisk zasilania  
AC Port wyjściowy  
DC5521 Gniazdo samochodowe

Port wejściowy ładowania prądem zmiennym X-Stream  
Przełącznik ochrony przeciążeniowej

Przycisk zasilania 12 V DC

Wentylator

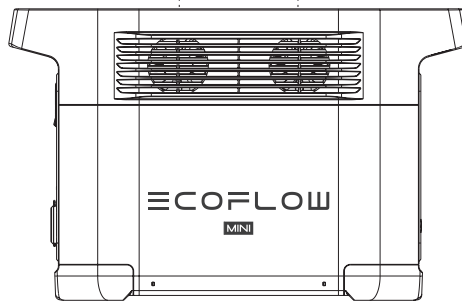

## 3.2 Ekran LCD

Pozostały procent baterii

Wskaźnik poziomu naładowania baterii

Ostrzeżenie o awarii baterii

Ostrzeżenie o wysokiej temperaturze  
Ostrzeżenie o niskiej temperaturze

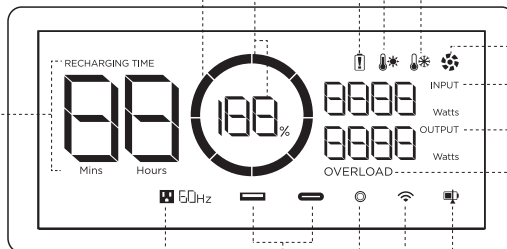

Pozostały czas ładowania/ rozładowania

Wskaźnik wentylatora

Moc wejściowa

Moc wyjściowa

Ostrzeżenie o przeciążeniu

Wyjście prądu zmiennego (AC)

USB-A / USB-C

Stan naładowania

Stan sieci Wi-Fi

Wskaźnik wyjścia 12 V DC

Wskaźnik poziomu naładowania baterii: Wskaźnik będzie się wielokrotnie napełniał podczas ładowania. Jeśli produkt jest naładowany w 0%, wskaźnik zacznie migać, aby Cię ostrzec.

Status Wi-Fi: Po przytrzymaniu przycisku IOT przez 3 sekundy, status Wi-Fi zacznie migać na ekranie LCD, co oznacza, że produkt będzie gotowy do parowania. Istnieją dwa sposoby połączenia produktu z aplikacją, poprzez bezpośrednie połączenie z hotspotem produktu lub za pomocą internetu. Jeśli aplikacja pomyślnie połączy się z hotspotem produktu, ikona zacznie migać; natomiast jeśli pomyślnie połączy się z internetem, ikona pozostanie zapalona.

\* Więcej informacji na temat rozwiązywania problemów znajduje się w rozdziale 5.

### 3.3 Ogólne zastosowanie produktu

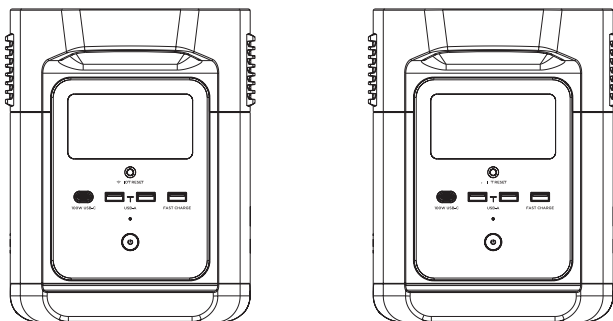

Naciśnij, aby włączyć. Przytrzymaj, aby wyłączyć.

#### Zasilanie produktu i aktywowanie ekranu LCD

Przytrzymaj główny przycisk zasilania, aby włączyć produkt. Ekran LCD powinien zaświecić się i wyświetlić ikonę wskaźnika poziomu naładowania baterii.

Produkt przejdzie w tryb uśpienia po 5 minutach bezczynności, a ekran LCD automatycznie się wyłączy. Gdy produkt wykryje zmianę obciążenia lub operacje, ekran LCD automatycznie się zaświeci. Aby włączyć lub wyłączyć ekran LCD, należy nacisnąć główny przycisk zasilania.

W celu wyłączenia produktu, należy nacisnąć i przytrzymać główny przycisk zasilania.

Domyślny czas czuwania produktu wynosi ok. 2 godziny. Po wyłączeniu innych przycisków zasilania i braku dostępu do innych urządzeń przez 2 godziny, produkt wyłączy się automatycznie. Czas czuwania można ustawić w aplikacji.



## Port wyjściowy 12 V DC

Jeżeli główny przycisk zasilania jest włączony, naciśnij przycisk zasilania 12 V DC, aby użyć portu wyjścia DC. Naciśnij ponownie przycisk zasilania 12 V DC, aby wyłączyć urządzenie. Przy włączonym przycisku zasilania 12 V DC, produkt nie wyłączy się automatycznie.

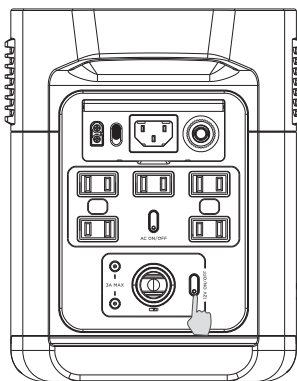

Naciśnij przycisk zasilania 12 V DC

## Port wyjścia prądu zmiennego (AC)

Po włączeniu głównego przycisku zasilania, naciśnij przycisk zasilania AC, aby użyć portów wyjścia AC. Naciśnij ponownie przycisk zasilania AC, aby wyłączyć urządzenie.

Domyślny czas czuwania portu wyjściowego AC wynosi ok. 12 godzin. Bez dostępu do obciążenia przez 12 godzin, zasilanie AC wyłączy się automatycznie.

Należy wyłączyć przycisk zasilania AC, gdy nie jest używany, aby zaoszczędzić zużycie energii.

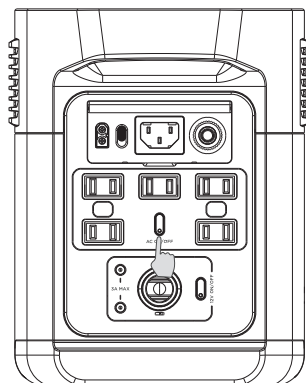

Naciśnij przycisk zasilania AC

### 3.4 Ładowanie prądem zmiennym (AC)

Technologia szybkiego ładowania X-Stream firmy EcoFlow jest przeznaczona specjalnie do ładowania prądem zmiennym, oferując 900 W maksymalnej mocy wejściowej. Moc ładowania można kontrolować za pomocą przełącznika prędkości ładowania AC. Po ustawieniu najwyższej wartości, prędkość ładowania będzie wynosić 900 W. Po ustawieniu najniższej wartości będzie to prędkość niestandardowa o domyślnej mocy 200 W, którą można dostosować w aplikacji EcoFlow. W przypadku nietypowych sytuacji, gdy prąd wejściowy AC pozostanie wyższy niż 20 A, port wejściowy ładowania X-Stream zainicjuje funkcję auto-zabezpieczenia a przełącznik ochrony przed przeciążeniem na produkcie automatycznie przeskoczy. Po upewnieniu się, że produkt nie jest uszkodzony, można nacisnąć przycisk przeciążeniowy, aby wznowić ładowanie.

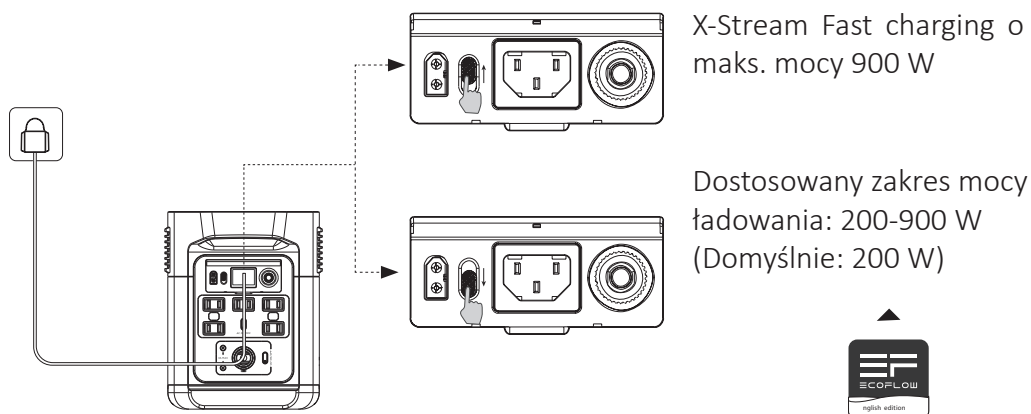
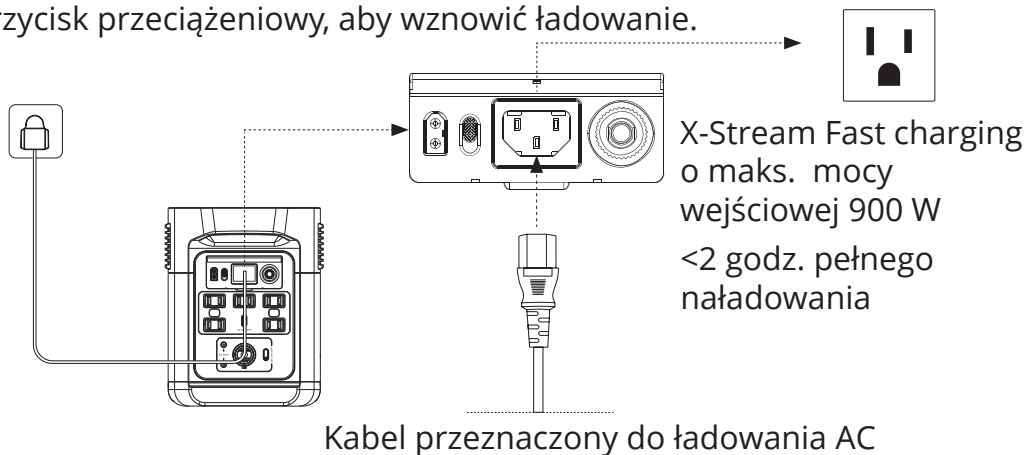

Moc ładowania można regulować za pomocą przełącznika prędkości ładowania AC znajdującego się z tyłu produktu. Możliwe jest ustawienie zakresu mocy ładowania w aplikacji EcoFlow. Do szybkiego ładowania należy używać kabla do ładowania prądem zmiennym. EcoFlow nie ponosi odpowiedzialności za wszelkie konsekwencje spowodowane nieprzestrzeganiem instrukcji, w tym, za ładowanie za pomocą kabla do ładowania prądem zmiennym.

### 3.5 Ładowanie energią słoneczną

W celu naładowania produktu, użytkownicy mogą łączyć panele słoneczne w szereg, jak pokazano na rysunku. Produkt obsługuje wejście DC o mocy 11-75 V, maks. 10 A i maks. 300 W mocy podczas ładowania.

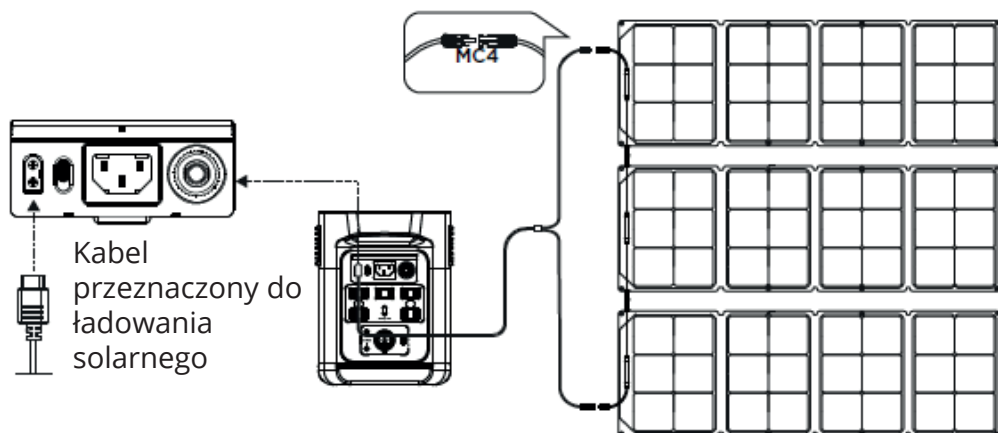

W przypadku korzystania z panelu słonecznego EcoFlow do ładowania produktu, należy postępować zgodnie z instrukcjami dostarczonymi z panelem słonecznym. Przed podłączeniem panelu słonecznego należy upewnić się, że napięcie wyjściowe panelu słonecznego mieści się w zakresie 75 V, aby uniknąć uszkodzenia produktu.

### 3.6 Ładowanie z samochodu

Użytkownicy mogą ładować produkt poprzez port wejściowy ładowania samochodowego. Obsługuje on ładowarki samochodowe 12 V/24 V i domyślny prąd ładowania 8 A.

Urządzenie należy ładować za pomocą ładowarki samochodowej po uruchomieniu samochodu, aby uniknąć niepowodzenia w uruchomieniu z powodu zbyt niskiego poziomu naładowania akumulatora samochodowego.

Ponadto, należy upewnić się, że port wejściowy ładowania samochodowego i kabel ładowania samochodowego są w prawidłowym stanie. EcoFlow nie ponosi odpowiedzialności za powstałe straty lub szkody spowodowane nieprzestrzeganiem instrukcji.

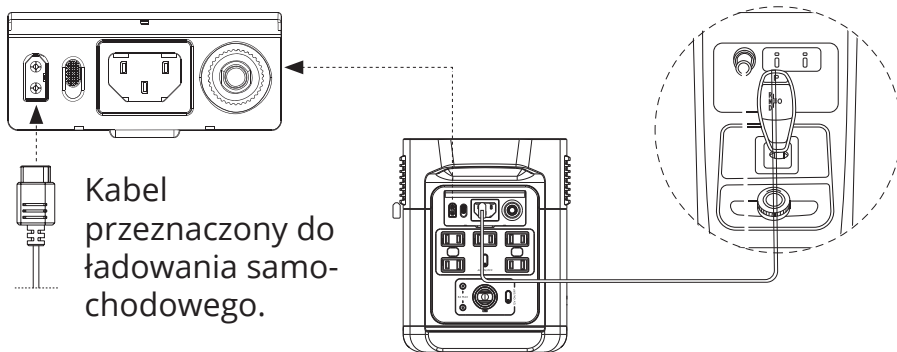

### 3.7 Dedykowana aplikacja

Aplikacja EcoFlow daje użytkownikom możliwość zdalnego sterowania i monitorowania stacji zasilania EcoFlow. Przeczytaj instrukcję użytkownika aplikacji EcoFlow, uzyskując dostęp poprzez link do pobrania tutaj: <https://ecoflow.com/page-s/ecoflow-app>.



#### Polityka prywatności

Korzystając z produktów, aplikacji i usług EcoFlow, użytkownik wyraża zgodę na Warunki Użytkowania i Politykę Prywatności EcoFlow, do których można uzyskać dostęp poprzez sekcję "O nas" na stronie "Użytkownik" w Aplikacji EcoFlow lub na oficjalnej stronie internetowej EcoFlow pod adresem <https://ecoflow.com/page-s/terms-of-use> i <https://ecoflow.com/pages/privacy-policy>.

### 3.8 X-Boost

Dzięki technologii EcoFlow X-Boost produkt potrafi zasilać urządzenie o mocy maksymalnej 1800 W, podczas gdy znamionowa moc wyjściowa pozostaje na poziomie 1400 W, unikając awarii z powodu przeciążenia.

W warunkach standardowego napięcia maksymalna moc wyjściowa wszystkich portów wyjściowych AC wynosi 1400 W. Po włączeniu funkcji X-Boost wszystkie porty wyjściowe AC mogą zasilac urządzenia wymagające łącznie maks. 1800 W, podczas gdy znamionowa moc wyjściowa pozostaje na poziomie 1400 W. Funkcja X-Boost zostanie automatycznie włączona, gdy łączna moc wyjściowa wszystkich portów wyjściowych przekroczy 1400 W.

Wskazówki dotyczące funkcji X-Boost:

1. Funkcja X-Boost pozostaje domyślnie włączona; można sterować nią w aplikacji EcoFlow App.
2. Funkcja X-Boost nie będzie dostępna, gdy wyjście AC zostanie włączone w trakcie ładowania (w trybie bypass) oraz gdy funkcja X-Boost jest wyłączona.
3. Funkcja X-Boost nie ma zastosowania w przypadku wszystkich urządzeń elektrycznych; jest niekompatybilna z urządzeniami o rygorystycznych wymaganiach dotyczących napięcia. Urządzenia z zabezpieczeniem napięciowym (takie jak precyzyjne instrumenty) nie będą obsługiwane. Tryb X-Boost jest odpowiedni dla urządzeń grzewczych. Prosimy o przemyślane przeprowadzenie własnych testów z urządzeniami z włączonym trybem X-Boost.

### 3.9 Zasilanie awaryjne (EPS)

Produkt obsługuje system zasilania awaryjnego EPS. Po podłączeniu zasilania z sieci do portu wejściowego AC produktu za pomocą kabla do ładowania AC, można zasilać urządzenia elektryczne za pomocą gniazd wyjściowych AC (w tej sytuacji zasilanie AC będzie pochodzić z sieci, a nie ze stacji energetycznej). W przypadku nagłej przerwy w dostawie prądu, produkt może automatycznie przełączyć się na tryb zasilania akumulatorowego w ciągu 30 ms. Jako podstawowa funkcja UPS, funkcja ta nie obsługuje przełączania 0 ms.

NIE używać urządzeń elektrycznych z odkrytym metalem podczas ładowania, aby uniknąć ryzyka porażenia prądem. Prosimy nie podłączać produktu do urządzeń, które wymagają funkcji UPS 0 ms, takich jak serwery danych i stacje robocze. Przed użyciem produktu należy przetestować i potwierdzić jego kompatybilność. Zalecamy ładowanie jedynie jednego urządzenia na raz i unikanie używania wielu urządzeń w tym samym czasie, aby uniknąć ochrony przed przeciążeniem. EcoFlow nie ponosi odpowiedzialności za awarie urządzeń lub utratę danych spowodowaną nieprzestrzeganiem instrukcji.

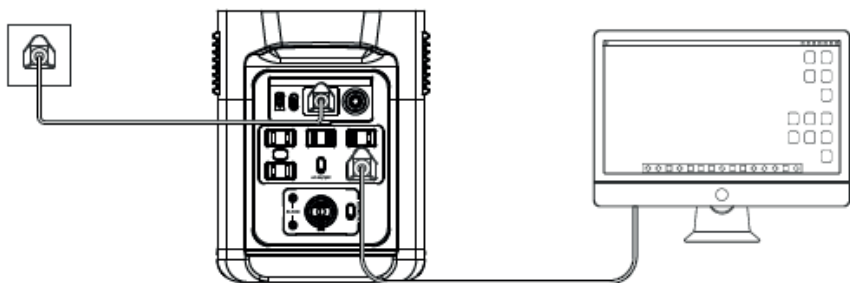

## 4. FAQs (Często zadawane pytania)

### 1. W jaki akumulator jest wyposażony ten produkt?

Produkt wyposażony jest w wysokiej jakości akumulator litowo-jonowy.

### 2. Jakie urządzenia mogą być zasilane przez port wyjściowy AC produktu?

Dzięki mocy znamionowej 1400 W i mocy szczytowej 2100 W, port wyjściowy AC produktu może zasilать większość urządzeń gospodarstwa domowego. Przed użyciem zalecamy, aby najpierw potwierdzić moc urządzeń i upewnić się, że suma mocy wszystkich załadowanych urządzeń jest niższa niż moc znamionowa.

### 3. Jak długo produkt może ładować moje urządzenia?

Czas ładowania jest wyświetlany na ekranie LCD produktu, co może być wykorzystane do oszacowania czasu ładowania większości urządzeń przy stabilnym zużyciu energii.

### 4. Skąd dowiem się, że produkt jest w trakcie ładowania?

Podczas ładowania, pozostały czas będzie wyświetlany na ekranie LCD. W międzyczasie, ikona wskaźnika ładowania zacznie się obracać z procentowym wskazaniem pozostałej baterii i mocy wejściowej pokazanej po prawej stronie ekranu.

### 5. Jak czyścić produkt?

Należy delikatnie wytrzeć go suchą, miękką, czystą ściereczką lub ręcznikiem papierowym.





















### 6. Jak przechowywać produkt?

Prosimy najpierw wyłączyć produkt, a następnie przechowywać go w suchym, wentylowanym miejscu w temperaturze pokojowej. Nie należy umieszczać go w pobliżu źródeł wody. W przypadku długotrwałego przechowywania, należy rozładować baterię do 30% i ładować ją do 60% co trzy miesiące, aby przedłużyć żywotność baterii.

### 7. Czy mogę wnieść produkt do samolotu?

Nie.

## 5. Rozwiązywanie problemów

Wskaźnik	Problem	Rozwiązanie
 OVERLOAD Ikony migają jednocześnie.	Ochrona USB-A przed przeciążeniem.	Przywróć standardową pracę, odłączając urządzenie elektryczne podłączone do portu USB-A.
 OVERLOAD Ikony migają jednocześnie.	Ochrona USB-C przed przeciążeniem.	Przywróć standardową pracę, odłączając urządzenie elektryczne podłączone do portu USB-C.
 Ikony migają jednocześnie.	Ochrona USB-C przed wysoką temperaturą.	Po ochłodzeniu, produkt automatycznie wznowi standardową pracę.
RECHARGING TIME  Ikony migają jednocześnie.	Ochrona przed wysoką temperaturą podczas ładowania.	Ładowanie może zostać wznowione automatycznie po ochłodzeniu akumulatora.
  Ikony migają jednocześnie.	Ochrona przed rozładowaniem w wysokiej temperaturze.	Zasilanie może zostać wznowione automatycznie po ochłodzeniu akumulatora.
RECHARGING TIME   Ikony migają jednocześnie.	Ochrona przed niską temperaturą podczas ładowania.	Ładowanie może zostać wznowione automatycznie po wzroście temperatury baterii powyżej 41°F (5°C).
  Ikony migają jednocześnie.	Ochrona przed rozładowaniem w niskiej temperaturze.	Zasilanie może zostać wznowione automatycznie po wzroście temperatury baterii powyżej 10°F (około -12°C).
 50Hz OVERLOAD Ikony migają jednocześnie.	Zabezpieczenie przeciążeniowe wyjęcia AC	Standardową pracę zostanie wznowiona automatycznie po usunięciu przeciążonego urządzenia i ponownym uruchomieniu produktu. Urządzenia elektryczne powinny być używane w zakresie mocy znamionowej (zapoznaj się z instrukcjami X-Boost, aby uzyskać więcej szczegółów na temat ograniczeń mocy).
 50Hz  Ikony migają jednocześnie.	Ochrona przed wysoką temperaturą AC.	Prosimy sprawdzić, czy wlot i wylot wentylatora są zablokowane. Jeśli nie są zablokowane, standardową pracę zostanie wznowiona automatycznie po spadku temperatury produktu.
 50Hz  Ikony migają jednocześnie.	Ochrona przed niską temperaturą AC.	Prawidłowe działanie zostanie wznowione automatycznie po użyciu produktu w optymalnej temperaturze otoczenia.
 Ikona miga.	Blokada wentylatora.	Należy sprawdzić, czy wentylator nie jest zablokowany przez obce przedmioty.
 OVERLOAD Ikony migają jednocześnie.	Ochrona przed przeciążeniem podczas ładowania samochodowego.	Produkt wznowi prawidłowe działanie automatycznie po odłączeniu urządzenia podłączonego do ładowarki samochodowej.
  Ikony migają jednocześnie.	Ochrona przed wysoką temperaturą w trakcie ładowania samochodowego.	Po ostygnięciu produkt automatycznie wznowi prawidłową pracę.
 Ikona pozostaje zapalona	Awaria akumulatora.	Prosimy o kontakt z Działem Obsługi Klienta EcoFlow.

Jeżeli błąd (błędy) wyświetla się na ekranie LCD podczas użytkowania i nie znika po ponownym uruchomieniu, należy natychmiast zaprzestać użytkowania (nie próbować ładować ani rozładowywać). Jeśli potrzebujesz innej pomocy, prosimy o kontakt z Działem Obsługi Klienta EcoFlow.

## 6. Zawartość opakowania

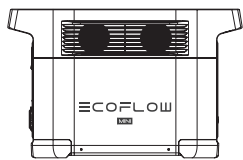

DELTA mini

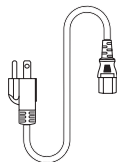

Kabel do ładowania AC

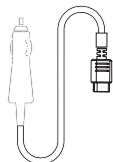

Samochodowy kabel ładujący

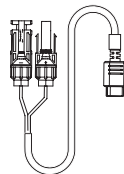

Kabel do ładowania solarnego

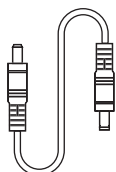

Kabel DC5521 do DC5525

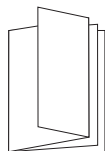

Instrukcja obsługi oraz karta gwarancyjna

## 7. Przechowywanie i konserwacja produktu

1. Prosimy używać lub przechowywać produkt w temperaturze otoczenia od 68°F (20°C) do 86°F (30°C), z dala od wody, ciepła i innych metalowych przedmiotów.
2. W przypadku długotrwałego przechowywania, należy rozładować baterię do 30% i ładować ją do 60% co trzy miesiące.
3. Dla bezpieczeństwa, nie należy przechowywać produktu w temperaturze otoczenia wyższej niż 113°F (45°C) lub niższej niż 14°F (-10°) przez dłuższy czas.
4. Jeśli po zakończeniu korzystania z produktu pozostała ilość baterii wynosi mniej niż 1%, należy naładować ją do 60% przed przechowywaniem. Jeśli produkt pozostanie bezczynny przez długi czas z mocno rozładowaną baterią, może dojść do nieodwracalnego uszkodzenia ogniwa baterii i skrócenia czasu użytkowania produktu.
5. Jeśli produkt nie był używany przez zbyt długi czas, a poziom naładowania baterii jest bardzo niski, urządzenie przejdzie w tryb ochrony przed głębokim uśpieniem. W takim przypadku należy naładować produkt przed ponownym użyciem.