



HP Deskjet Ink Advantage 3540 e-All-in-One series



---

# Spis treści

<b>1</b>	<b>Pomoc urządzenia HP Deskjet Ink Advantage 3540 e-All-in-One series</b>	<b>1</b>
<b>2</b>	<b>Zapoznanie z HP Deskjet 3540 series</b>	<b>3</b>
	Elementy drukarki	4
	Panel sterowania i wskaźniki stanu	5
	Ustawienia komunikacji bezprzewodowej	7
	Automatyczne wyłączanie	8
<b>3</b>	<b>Druk</b>	<b>9</b>
	HP ePrint	10
	Drukować dokumenty	12
	Drukowanie fotografii	14
	Drukowanie z opcji Szablony	16
	Drukowanie na kopertach	17
	Drukowanie przy użyciu funkcji HP wireless direct	18
	Drukowanie z maksymalną rozdzielczością	20
	Wskazówki przydatne w trakcie drukowania	21
<b>4</b>	<b>Podstawowe informacje dotyczące papieru</b>	<b>23</b>
	Zalecane rodzaje papieru do drukowania	24
	Ładowanie materiałów	26
	Zamawianie materiałów eksploatacyjnych firmy HP	31
<b>5</b>	<b>Kopiowanie i skanowanie</b>	<b>33</b>
	Kopiowanie dokumentów	34
	Skanowanie do komputera	36
	Wskazówki przydatne w trakcie kopiowania	39
	Wskazówki przydatne w trakcie skanowania	40
<b>6</b>	<b>Praca z pojemnikami z tuszem</b>	<b>41</b>
	Sprawdzanie poziomu tuszu w pojemnikach	42

Zamawianie materiałów eksploatacyjnych .....	43
Wybieranie odpowiednich pojemników z tuszem .....	44
Wymiana pojemników .....	45
Korzystanie z trybu jednego pojemnika .....	47
Informacje dotyczące gwarancji na pojemniki z tuszem .....	48
Wskazówki dotyczące korzystania z pojemników .....	49
<b>7 Interfejs .....</b>	<b>51</b>
Wi-Fi Protected Setup (WPS – wymaga routera WPS) .....	52
Tradycyjne połączenie bezprzewodowe (wymaga routera) .....	53
Połączenie USB (połączenie inne niż sieciowe) .....	55
Zmiana z połączenia USB na połączenie bezprzewodowe .....	56
Nawiązywanie połączenia bezprzewodowego z drukarką bez użycia routera .....	57
Wskazówki dotyczące konfiguracji i używania drukarki podłączonej do sieci .....	58
Zaawansowane narzędzia zarządzania drukarką (drukarki sieciowe) .....	59
<b>8 Rozwiązywanie problemów .....</b>	<b>61</b>
Poprawianie jakości druku .....	62
Usuwanie zacięcia papieru .....	66
Nie można drukować .....	70
Odblokowanie karetki drukującej .....	74
Przygotowanie podajników papieru .....	75
Rozwiąż problemy ze skanowaniem i drukowaniem .....	76
Awaria drukarki .....	77
Rozwiązywanie problemów z pojemnikiem z tuszem .....	78
Problem z pojemnikiem z tuszem .....	80
Pojemnik starszej generacji .....	81
Praca w sieci .....	82
Pomoc techniczna firmy HP .....	83
<b>Załącznik A Informacje techniczne .....</b>	<b>85</b>
Informacje firmy Hewlett-Packard Company .....	86
Przechowywanie anonimowych informacji o wykorzystaniu .....	87
Dane techniczne .....	88
Program ochrony środowiska .....	92
Informacje o przepisach .....	95
<b>Indeks .....</b>	<b>103</b>

---

# 1 Pomoc urządzenia HP Deskjet Ink Advantage 3540 e-All-in-One series

Korzystanie z urządzenia HP Deskjet 3540 series

- [Elementy drukarki na stronie 4](#)
- [Panel sterowania i wskaźniki stanu na stronie 5](#)
- [Ładowanie materiałów na stronie 26](#)
- [Druk na stronie 9](#)
- [Kopiowanie dokumentów na stronie 34](#)
- [Skanowanie do komputera na stronie 36](#)
- [Wymiana pojemników na stronie 45](#)
- [Usuwanie zacięcia papieru na stronie 66](#)
- [Sprawdzanie poziomu tuszu w pojemnikach na stronie 42](#)



---

## 2 Zapoznanie z HP Deskjet 3540 series

- [Elementy drukarki](#)
- [Panel sterowania i wskaźniki stanu](#)
- [Ustawienia komunikacji bezprzewodowej](#)
- [Automatyczne wyłączenie](#)

## Elementy drukarki

- Widok urządzenia HP Deskjet 3540 series z przodu i z góry

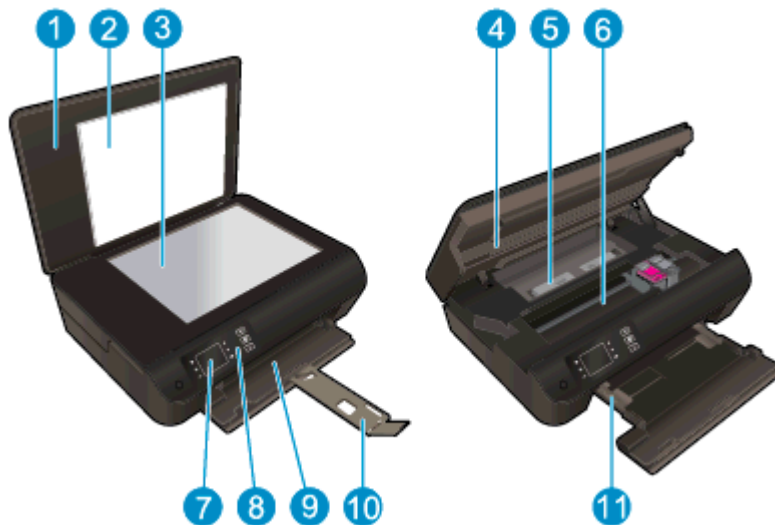

1	Pokrywa
2	Wewnętrzna część pokrywy
3	Szyba skanera
4	Drzwiczki dostępu do pojemników z tuszem
5	Ośłona
6	Obszar dostępu do pojemników z tuszem
7	Wyświetlacz drukarki
8	Panel sterowania
9	Zasobnik papieru
10	Przedłużenie zasobnika papieru (nazywane także przedłużeniem zasobnika)
11	Prowadnice szerokości papieru

- Widok z tyłu urządzenia HP Deskjet 3540 series

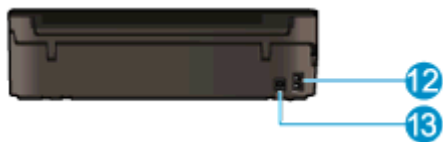

12	Złącze zasilania
13	port USB



## Panel sterowania i wskaźniki stanu

Rysunek 2-1 Funkcje panelu sterowania

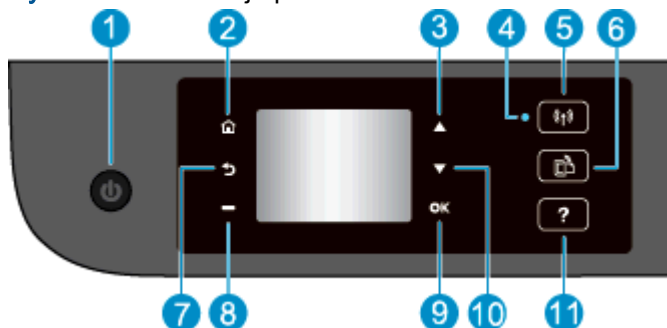

Funkcja	Opis
1	Przycisk <b>Świeci</b> : Służy do włączania i wyłączenia drukarki.
2	<b>początkowy</b> : Powraca do ekranu Strona główna, który jest wyświetlany po włączeniu drukarki.
3	Przycisk <b>W górę</b> : Umożliwia poruszanie się po menu oraz wybranie liczby kopii.
4	Wskaźnik stanu <b>Sieć bezprzewodowa</b> : Niebieski wskaźnik oznacza połączenie bezprzewodowe.
5	Przycisk <b>Sieć bezprzewodowa</b> : Naciśnij ten przycisk, aby zobaczyć stan połączenia bezprzewodowego i opcje menu. Naciśnij i przytrzymaj przycisk, aż zacznie migać wskaźnik, aby uruchomić tryb przycisku Wi-Fi Protected Setup (WPS).
6	Przycisk <b>ePrint</b> : Naciśnij ten przycisk, aby wyświetlić menu <b>Ustawienia usług WWW</b> , w którym możesz wyświetlić adres e-mail drukarki oraz zmienić ustawienia usługi ePrint.
7	<b>Wróć</b> : Powraca do poprzedniego ekranu.
8	<b>Przycisk wyboru</b> : Przycisk kontekstowy zmieniający się w zależności od treści na wyświetlaczu drukarki.
9	<b>OK</b> : Potwierdza bieżący wybór.
10	Przycisk <b>W dół</b> : Umożliwia poruszanie się po menu oraz wybranie liczby kopii.
11	<b>Pomoc</b> : Na ekranie Strona główna powoduje wyświetlenie wszystkich tematów Pomocy. Na kolejnym ekranie pokazuje informacje lub animację na wyświetlaczu pomagającą w obecnie wykonywanej czynności.

Rysunek 2-2 Wskaźnik przycisku zasilana



Sygnał wskaźnika	Rozwiązanie
Nie świeci	Zasilanie drukarki jest wyłączone.
Przygaszony	Wskazuje, że drukarka znajduje się w trybie uśpienia. Drukarka automatycznie przechodzi w tryb uśpienia po 5 minutach braku aktywności.
Miga szybko	Wystąpił błąd. Sprawdź komunikaty na wyświetlaczu drukarki.

Sygnal wskaźnika	Rozwiązanie
Miga	Wskazuje, że drukarka jest inicjowana lub wyłączana.
Świeci	Drukarka drukuje, skanuje, kopiuje lub jest gotowa do drukowania.

### Rysunek 2-3 Lampka stanu połączenia bezprzewodowego



Sygnal wskaźnika	Rozwiązanie
Nie świeci	Komunikacja bezprzewodowa jest wyłączona. Naciśnij przycisk <b>Sieć bezprzewodowa</b> , aby wejść do menu komunikacji bezprzewodowej na wyświetlaczu drukarki. Za pomocą menu komunikacji bezprzewodowej włącz drukowanie bezprzewodowe.
Miga powoli	Sieć bezprzewodowa jest włączona lub trwa łączenie z siecią, ale nie ma połączenia z siecią. Jeśli nie można nawiązać połączenia, sprawdź, czy drukarka znajduje się w zasięgu sygnału bezprzewodowego.
Miga szybko	Wystąpił błąd sieci bezprzewodowej. Sprawdź komunikaty na wyświetlaczu drukarki.
Świeci	Nawiązano połączenie bezprzewodowe i można drukować.

# Ustawienia komunikacji bezprzewodowej

Naciśnij przycisk **Sieć bezprzewodowa**, aby zobaczyć stan połączenia bezprzewodowego i opcje menu.

- Jeśli drukarka jest podłączona do sieci bezprzewodowej, wskaźnik połączenia bezprzewodowego będzie świecił ciągle na niebiesko. Tymczasem na wyświetlaczu drukarki pojawi się napis **Connected** (Połączono) i adres IP drukarki.
- Jeśli komunikacja bezprzewodowa jest wyłączona, wskaźnik komunikacji bezprzewodowej nie świeci, a na wyświetlaczu znajduje się komunikat **Połączenie bezprzewodowe wyłączone**.
- Jeżeli komunikacja bezprzewodowa jest włączona (włączony nadajnik bezprzewodowy), ale nie ma połączenia z siecią bezprzewodową, wskaźnik połączenia bezprzewodowego będzie migać. Tymczasem na ekranie wyświetlacza pojawi się informacja **Connecting** (Trwa łączenie) albo **Not Connected** (Nie połączono).

Wyświetlacz może służyć do uzyskiwania informacji o sieci bezprzewodowej, ustanawiania połączenia itd.

W jaki sposób?	Instrukcje
Wydrukować stronę z konfiguracją sieci.  Strona z konfiguracją sieci będzie zawierać stan sieci, nazwę hosta, nazwę sieci i inne.	<ol style="list-style-type: none"><li>1. Naciśnij przycisk <b>Sieć bezprzewodowa</b>, aby wejść do menu <b>Stan sieci bezprzew.</b></li><li>2. Naciśnij przycisk obok opcji <b>Ustawienia</b>, aby wejść do menu <b>Ust. kom. bezprz.</b></li><li>3. Wybierz opcję <b>Drukuj raport</b>, a następnie opcję <b>Strona konfiguracji</b>.</li></ol>
Wydrukować raport z testu sieci bezprzewodowej.  Raport z testu sieci bezprzewodowej zawiera wyniki diagnostyki stanu sieci bezprzewodowej, siły sygnału bezprzewodowego, wykrytych sieci i innych.	<ol style="list-style-type: none"><li>1. Naciśnij przycisk <b>Sieć bezprzewodowa</b>, aby wejść do menu <b>Stan sieci bezprzew.</b></li><li>2. Naciśnij przycisk obok opcji <b>Ustawienia</b>, aby wejść do menu <b>Ust. kom. bezprz.</b></li><li>3. Wybierz opcję <b>Drukuj raport</b>, a następnie opcję <b>Raport</b>.</li></ol>
Przywracanie ustawień sieciowych do wartości domyślnych.	<ol style="list-style-type: none"><li>1. Naciśnij przycisk <b>Sieć bezprzewodowa</b>, aby wejść do menu <b>Stan sieci bezprzew.</b></li><li>2. Naciśnij przycisk obok opcji <b>Ustawienia</b>, aby wejść do menu <b>Ust. kom. bezprz.</b></li><li>3. Wybierz opcję <b>Przywróć domyślne</b>.</li><li>4. Potwierdź wybór przywrócenia ustawień domyślnych.</li></ol>
Włączyć i wyłączyć połączenie bezprzewodowe.	<ol style="list-style-type: none"><li>1. Naciśnij przycisk <b>Sieć bezprzewodowa</b>, aby uzyskać dostęp do menu <b>Ust. kom. bezprz.</b></li><li>2. Wybierz opcję <b>Sieć bezprzewodowa</b>.</li><li>3. W menu <b>Sieć bezprzewodowa wł./wyl.</b> wybierz <b>Wł.</b> lub <b>Wyl.</b></li></ol>
Ustanowić połączenie Wi-Fi Protected Setup (WPS).	Więcej informacji znajdziesz w <a href="#">Wi-Fi Protected Setup (WPS – wymaga routera WPS) na stronie 52</a> .

# Automatyczne wyłączenie

Automatyczne wyłączenie domyślnie jest automatycznie włączone po włączeniu drukarki. Gdy Automatyczne wyłączenie działa, drukarka wyłączy się automatycznie po 2 godzinach bezczynności w celu ograniczenia zużycia energii. **Automatyczne wyłączenie całkowicie wyłącza drukarkę, konieczne jest więc użycie przycisku Świeci w celu ponownego jej włączenia.** W modelach drukarek z funkcją sieci bezprzewodowej lub Ethernet Automatyczne wyłączenie jest automatycznie wyłączone po ustanowieniu sieciowego połączenia bezprzewodowego lub Ethernet. Nawet gdy Automatyczne wyłączenie jest wyłączone, drukarka przejdzie w tryb uśpienia po 5 minutach bezczynności w celu ograniczenia zużycia energii.

Ustawienie Automatyczne wyłączenie można zmienić za pomocą panelu sterowania.

## Zmiana ustawienia Automatyczne wyłączenie

1. Na ekranie Strona główna na wyświetlaczu drukarki wybierz opcję **Preferencje**.



**UWAGA:** Jeśli nie widzisz ekranu Strona główna, naciśnij przycisk **Strona główna**.

2. W menu **Preferencje** wybierz opcję **Automatyczne wyłączenie**.
3. Z menu **Automatyczne wyłączenie** wybierz opcję **Włącz** lub **Wyłącz**, a następnie naciśnij przycisk **OK**, aby potwierdzić ustawienie.

Po zmianie ustawienia drukarka je zachowa.

---

## 3 Druk

- [HP ePrint](#)
- [Drukować dokumenty](#)
- [Drukowanie fotografii](#)
- [Drukowanie z opcji Szablony](#)
- [Drukowanie na kopertach](#)
- [Drukowanie przy użyciu funkcji HP wireless direct](#)
- [Drukowanie z maksymalną rozdzielczością](#)
- [Wskazówki przydatne w trakcie drukowania](#)

# HP ePrint

HP ePrint to darmowa usługa firmy HP pozwalająca na drukowanie dokumentów na drukarce z włączoną usługą HP ePrint w dowolnym czasie i z dowolnego miejsca. Jest to tak łatwe, jak wysłanie wiadomości e-mail na adres przypisany drukarce podczas włączania w niej usług WWW. Nie potrzeba sterowników ani specjalnego oprogramowania. Jeśli możesz wysłać wiadomość e-mail, możesz drukować z dowolnego miejsca przy użyciu usługi HP ePrint.

Po zarejestrowaniu konta w witrynie ePrintCenter ([www.hp.com/go/eprintcenter](http://www.hp.com/go/eprintcenter)) możesz się zalogować, aby wyświetlać stan zadań usługi ePrint, zarządzać kolejką usługi HP ePrint w drukarce, kontrolować uprawnienia użytkowników do drukowania za pomocą adresu e-mail usługi HP ePrint oraz korzystać z pomocy dla usługi HP ePrint.

HP ePrint pozwala na drukowanie na drukarce z włączoną usługą HP ePrint w dowolnej chwili i z dowolnego miejsca.

Przed rozpoczęciem korzystania z usługi HP ePrint upewnij się, czy masz następujące materiały:

- Komputer lub urządzenie przenośne podłączone do Internetu i z obsługą e-mail
- Drukarkę obsługującą usługę HP ePrint, w której włączono usługi WWW

---

 **UWAGA:** Wiadomość e-mail zostanie wydrukowana zaraz po odebraniu. Podobnie jak z innymi wiadomościami e-mail, nie ma gwarancji, kiedy i czy zostanie ona odebrana. Stan drukowania można sprawdzić w witrynie ePrintCenter ([www.hp.com/go/eprintcenter](http://www.hp.com/go/eprintcenter)).

 **UWAGA:** Dokumenty drukowane za pomocą HP ePrint mogą się różnić od oryginału. Styl, formatowanie i przepływ tekstu mogą być inne, niż w oryginalnym dokumencie. W przypadku dokumentów, które muszą być drukowane w wyższej jakości (np. dokumenty prawne), zalecamy drukowanie z aplikacji z komputera, w której jest większa kontrola nad wyglądem wydruku.

 **WSKAZÓWKA:** Więcej informacji na temat zarządzania usługą HP ePrint i konfiguracji jej ustawień oraz na temat najnowszych funkcji znajduje się na stronie ePrintCenter ([www.hp.com/go/eprintcenter](http://www.hp.com/go/eprintcenter)).

---

## Drukowanie za pomocą HP ePrint

1. Włącz usługi WWW.
  - a. Na panelu sterowania drukarki naciśnij przycisk **ePrint**.
  - b. Zaakceptuj warunki użytkowania, a następnie włącz usługi WWW, postępując zgodnie z instrukcjami na ekranie.
  - c. Wydrukuj stronę zawierającą informacje o usłudze ePrint, a następnie zarejestruj konto usługi HP ePrint, postępując zgodnie z instrukcjami na stronie.
2. W komputerze lub urządzeniu przenośnym otwórz aplikację poczty e-mail.

---

 **UWAGA:** Informacje na temat korzystania z aplikacji poczty e-mail w komputerze lub urządzeniu przenośnym znajdziesz w dokumentacji dołączonej do aplikacji.

---

3. Utwórz nową wiadomość e-mail i załącz plik, który chcesz wydrukować.
4. Wprowadź adres e-mail drukarki w polu „Do” wiadomości, a następnie wybierz opcję wysłania wiadomości e-mail.

 **UWAGA:** Nie wpisuj żadnego adresu e-mail w polu „UDW”; musi ono pozostać puste. Jeśli w polu „UDW” będzie wpisany adres e-mail lub adres drukarki, zadanie nie zostanie wydrukowane.

### Znajdowanie adresu e-mail drukarki

1. Naciśnij przycisk **ePrint** na panelu sterowania. Zobaczysz menu **Ustawienia usług WWW** na wyświetlaczu drukarki.
2. Wybierz **Wyświetl adres email** na wyświetlaczu, by wyświetlić adres email drukarki.

 **WSKAZÓWKA:** Aby dostosować adres e-mail, wybierz opcję **Wydrukuj stronę info** z menu **Ustawienia usług WWW** na wyświetlaczu drukarki. Drukarka wydrukuje stronę informacyjną, która zawiera kod drukarki i instrukcje dostosowania adresu e-mail drukarki.

### ePrint — wyłączenie

1. Naciśnij przycisk **ePrint** na panelu sterowania. Zobaczysz menu **Ustawienia usług WWW** na wyświetlaczu drukarki.
2. Wybierz opcję **ePrint** na wyświetlaczu drukarki, a następnie wybierz opcję **Wyłącz**.

# Drukować dokumenty

## Ładowanie papieru

1. Sprawdź, czy zasobnik papieru jest otwarty.
2. Rozsuń całkowicie prowadnice szerokości papieru.
3. Włóż papier do zasobnika papieru. Strona przeznaczona do zadrukowania powinna być skierowana w dół.
4. Wsuwaj papier do drukarki aż do oporu.
5. Dosuń prowadnice szerokości papieru ściśle do brzegu papieru.



## Drukowanie dokumentu

1. W aplikacji kliknij przycisk **Drukuj**.
2. Sprawdź, czy drukarka jest wybrana.
3. Kliknij przycisk otwierający okno dialogowe **Właściwości**.  
W zależności od aplikacji przycisk ten może nazywać się **Właściwości**, **Opcje**, **Ustawienia drukarki**, **Właściwości drukarki**, **Drukarka** lub **Preferencje**.
4. Wybierz odpowiednie opcje.
  - Na karcie **Układ** wybierz orientację **Pionową** lub **Poziomą**.
  - Na karcie **Papier/jakość** wybierz odpowiedni rodzaj papieru z listy rozwijanej **Nośnik** w obszarze **Wybór zasobnika**, a następnie wybierz odpowiednią jakość wydruku w obszarze **Ustawienia jakości**.
  - Kliknij przycisk **Zaawansowane**, aby wybrać odpowiedni rozmiar papieru z listy rozwijanej **Rozmiar papieru**.
5. Kliknij przycisk **OK**, aby zamknąć okno dialogowe **Właściwości**.
6. Kliknij przycisk **Drukuj** lub **OK**, aby rozpocząć drukowanie.

## Drukowanie na obu stronach arkusza

1. W programie kliknij przycisk **Drukuj**.
2. Sprawdź, czy drukarka jest wybrana.



3. Kliknij przycisk otwierający okno dialogowe **Właściwości**.

W zależności od programu przycisk ten może nazywać się **Właściwości**, **Opcje**, **Ustawienia drukarki**, **Właściwości drukarki**, **Drukarka** lub **Właściwości**.

4. Wybierz odpowiednie opcje.

- Na karcie **Układ** wybierz orientację **Pionową** lub **Poziomą**.
- Na karcie **Papier/jakość** wybierz odpowiedni rodzaj papieru i odpowiednią jakość druku z listy rozwijanej **Nośnik**.
- Kliknij przycisk **Zaawansowane** i wybierz odpowiedni rozmiar papieru z listy rozwijanej **Rozmiar papieru**.

5. Na karcie **Układ** wybierz opcję **Odwróć wzdłuż długiej krawędzi** lub **Odwróć wzdłuż krótkiej krawędzi** z listy rozwijanej **Drukuj dwustronnie**.

6. Kliknij przycisk **OK**, aby wydrukować dokument.

---

 **UWAGA:** Po wydrukowaniu jednej strony dokumentu pojawi się prośba, aby poczekać kilka sekund. Następnie drukarka automatycznie załaduje papier ponownie, aby wydrukować drugą stronę. Użytkownik nie musi ręcznie ładować papieru ani wykonywać żadnych innych operacji.

---

# Drukowanie fotografii

## Ładowanie papieru fotograficznego

1. Sprawdź, czy zasobnik papieru jest otwarty.
2. Rozsuń całkowicie prowadnice szerokości papieru.
3. Wyjmij papier z zasobnika papieru, a następnie załaduj papier fotograficzny, stroną do drukowania w dół.
4. Wsuń papier fotograficzny do drukarki, aż do oporu.
5. Dosuń prowadnice szerokości papieru ściśle do brzegu papieru fotograficznego.



## Drukowanie zdjęcia na papierze fotograficznym

1. W menu **Plik** używanej aplikacji kliknij opcję **Drukuj**.
2. Sprawdź, czy drukarka jest wybrana.
3. Kliknij przycisk otwierający okno dialogowe **Właściwości**.  
W zależności od aplikacji przycisk ten może nazywać się **Właściwości**, **Opcje**, **Ustawienia drukarki**, **Właściwości drukarki**, **Drukarka** lub **Preferencje**.
4. Wybierz odpowiednie opcje.
  - Na karcie **Układ** wybierz orientację **Pionową** lub **Poziomą**.
  - Na karcie **Papier/jakość** wybierz odpowiedni rodzaj papieru z listy rozwijanej **Nośnik** w obszarze **Wybór zasobnika**, a następnie wybierz odpowiednią jakość wydruku w obszarze **Ustawienia jakości**.
  - Kliknij przycisk **Zaawansowane**, aby wybrać odpowiedni rozmiar papieru z listy rozwijanej **Rozmiar papieru**.

 **UWAGA:** Maksymalną rozdzielczość można uzyskać, przechodząc do karty **Papier/jakość**, wybierając opcję **Papier fotograficzny** z listy rozwijanej **Nośnik**, a następnie ustawienie **Najlepsza** w obszarze **Ustawienia jakości**. Następnie kliknij przycisk **Zaawansowane** i wybierz opcję **Tak** z listy rozwijanej **Drukuj w trybie Maksymalne DPI**. Jeśli chcesz drukować w maksymalnej rozdzielczości w skali szarości, wybierz opcję **Wysokiej jakości skala szarości** z listy rozwijanej **Drukuj w odcieniach szarości**.

5. Kliknij przycisk **OK**, aby powrócić do okna dialogowego **Właściwości**.
6. Kliknij przycisk **OK**, a następnie przycisk **Drukuj** lub przycisk **OK** w oknie dialogowym **Drukowanie**.



**UWAGA:** Po zakończeniu drukowania wyjmij nieużywany papier fotograficzny z zasobnika papieru. Przechowuj papier fotograficzny tak, aby nie zaczął się zawijać (mogłoby to spowodować obniżenie jakości wydruku).

---

# Drukowanie z opcji Szablony

Za pomocą **Szybkich formularzy** można drukować kalendarze, listy zadań, gry, papier do notatek, papier milimetrowy i papier nutowy.

## Drukowanie z opcji Szybkie formularze

1. Wybierz opcję **Szybkie formularze** na ekranie Strona główna na wyświetlaczu drukarki.



---

**WSKAZÓWKA:** Jeśli opcja **Szybkie formularze** nie jest widoczna w menu wyświetlacza drukarki, naciśnij przycisk **Strona główna**, a następnie naciskaj przyciski **W górę** i **W dół**, aż pojawi się opcja **Szablony**.

---

2. Naciśnij przyciski **W górę** i **W dół**, aby wybrać jedną z opcji Szablonów. Następnie naciśnij przycisk **OK**.
3. Po wybraniużądanego formularza do wydrukowania, wybierz liczbę kopii i naciśnij **OK**.

## Drukowanie na kopertach

Do zasobnika papieru urządzenia HP Deskjet 3540 series można załadować jedną lub więcej kopert. Nie należy używać błyszczących ani tłoczonych kopert, ani kopert z metalowymi zamknięciami lub okienkami.

 **UWAGA:** Szczegółowe informacje na temat formatowania tekstu na kopertach można znaleźć w plikach pomocy używanego edytora tekstu.

### Ładowanie kopert

1. Sprawdź, czy zasobnik papieru jest otwarty.
2. Rozsuń całkowicie prowadnice szerokości papieru.
3. Umieść koperty na środku zasobnika papieru. Strona przeznaczona do zadrukowania powinna być skierowana w dół. Skrzydełko koperty powinno znajdować się po lewej stronie.
4. Wsuwaj koperty do drukarki, aż napotkasz opór.
5. Dosuń prowadnice szerokości papieru ściśle do brzegu kopert.



### Drukowanie koperty

1. W menu **Plik** używanej aplikacji kliknij opcję **Drukuj**.
2. Sprawdź, czy drukarka jest wybrana.
3. Kliknij przycisk otwierający okno dialogowe **Właściwości**.

W zależności od aplikacji przycisk ten może nazywać się **Właściwości**, **Opcje**, **Ustawienia drukarki**, **Właściwości drukarki**, **Drukarka** lub **Preferencje**.

4. Wybierz odpowiednie opcje.
  - Na karcie **Układ** wybierz orientację **Pionową** lub **Poziomą**.
  - Na karcie **Papier/jakość** wybierz odpowiedni rodzaj papieru z listy rozwijanej **Nośnik** w obszarze **Wybór zasobnika**, a następnie wybierz odpowiednią jakość wydruku w obszarze **Ustawienia jakości**.
  - Kliknij przycisk **Zaawansowane**, aby wybrać odpowiedni rozmiar papieru z listy rozwijanej **Rozmiar papieru**.
5. Kliknij przycisk **OK**, a następnie przycisk **Drukuj** lub przycisk **OK** w oknie dialogowym **Drukowanie**.

## Drukowanie przy użyciu funkcji HP wireless direct

Dzięki funkcji HP wireless direct możesz drukować bez użycia kabli z komputera, smartfona, tabletu lub innego urządzenia obsługującego łączność bezprzewodową, przy czym nie musisz nawiązywać połączenia z istniejącą siecią Wi-Fi.

Podczas korzystania z funkcji HP wireless direct, pamiętaj o następujących wskazówkach:

- Upewnij się, że w komputerze lub urządzeniu przenośnym jest zainstalowane wymagane oprogramowanie:  
  
Jeśli korzystasz z komputera, sprawdź, czy zostało zainstalowane oprogramowanie dostarczone wraz z drukarką.
- Jeśli korzystasz z urządzenia przenośnego, sprawdź, czy została zainstalowana zgodna aplikacja do drukowania. Aby uzyskać więcej informacji na temat drukowania bezprzewodowego, odwiedź stronę [www.hp.com/global/us/en/eprint/mobile\\_printing\\_apps.html](http://www.hp.com/global/us/en/eprint/mobile_printing_apps.html).
- Upewnij się, że funkcja HP wireless direct jest włączona na drukarce oraz, w razie konieczności, że zostały włączone zabezpieczenia. Więcej informacji znajdziesz w [Nawiązywanie połączenia bezprzewodowego z drukarką bez użycia routera na stronie 57](#).
- Z tego samego połączenia przy użyciu funkcji HP wireless direct może korzystać do pięciu komputerów i urządzeń przenośnych jednocześnie.
- Funkcja HP wireless direct może być używana również wtedy, gdy drukarka jest połączona z komputerem za pomocą kabla USB lub sieci bezprzewodowej.
- Za pomocą funkcji HP wireless direct komputer, urządzenie przenośne ani drukarka nie może się łączyć z Internetem.

 [Kliknij tutaj, by przejść na stronę z dodatkowymi informacjami.](#)



**UWAGA:** Obecnie te witryny mogą nie być dostępne we wszystkich językach.

W tym rozdziale opisano następujące zagadnienia:

- [Drukowanie z urządzenia przenośnego obsługującego łączność bezprzewodową](#)
- [Drukowanie z komputera obsługującego łączność bezprzewodową](#)

## Drukowanie z urządzenia przenośnego obsługującego łączność bezprzewodową

Upewnij się, że na urządzeniu przenośnym jest zainstalowana zgodna aplikacja do drukowania. Aby uzyskać więcej informacji, odwiedź stronę [www.hp.com/global/us/en/eprint/mobile\\_printing\\_apps.html](http://www.hp.com/global/us/en/eprint/mobile_printing_apps.html).

1. Upewnij się, że na drukarce została włączona funkcja HP wireless direct. Więcej informacji znajdziesz w [Nawiązywanie połączenia bezprzewodowego z drukarką bez użycia routera na stronie 57](#).
2. Włącz połączenie Wi-Fi w urządzeniu przenośnym. Więcej informacji na ten temat znajduje się w dokumentacji dostarczonej z urządzeniem przenośnym.



**UWAGA:** Jeśli urządzenie przenośne nie obsługuje połączeń Wi-Fi, nie będzie można korzystać z funkcji HP wireless direct.

3. Podłącz urządzenie przenośne do nowej sieci. Postępuj według normalnych procedur podłączania do nowej sieci bezprzewodowej lub punktu dostępowego typu hotspot. Wybierz nazwę HP wireless direct z listy wykrytych sieci bezprzewodowych, np. HP-Print-\*\*-Deskjet 3540 series (gdzie \*\* to unikatowe znaki identyfikujące drukarkę).

Jeśli funkcja HP wireless direct jest włączona z zabezpieczeniami, wprowadź hasło po wyświetleniu monitu.

4. Wydrukuj dokument.

## Drukowanie z komputera obsługującego łączność bezprzewodową

1. Upewnij się, że na drukarce została włączona funkcja HP wireless direct. Aby uzyskać więcej informacji, zobacz [Nawiązywanie połączenia bezprzewodowego z drukarką bez użycia routera na stronie 57](#).

2. Włącz połączenie Wi-Fi w komputerze. Więcej informacji na ten temat znajduje się w dokumentacji dostarczonej z komputerem.

---

 **UWAGA:** Jeśli komputer nie obsługuje połączeń Wi-Fi, nie będzie można korzystać z funkcji HP wireless direct.

---

3. Podłącz komputer do nowej sieci. Postępuj według normalnych procedur podłączania do nowej sieci bezprzewodowej lub punktu dostępowego typu hotspot. Wybierz nazwę HP wireless direct z listy wykrytych sieci bezprzewodowych, np. HP-Print-\*\*-Deskjet 3540 series (gdzie \*\* to unikatowe znaki identyfikujące drukarkę).

Jeśli funkcja HP wireless direct jest włączona z zabezpieczeniami, wprowadź hasło po wyświetleniu monitu.

4. Przejdź do kroku 5, jeśli drukarka została zainstalowana i podłączona do komputera za pośrednictwem sieci bezprzewodowej. Jeśli drukarka została zainstalowana i połączona z komputerem przy użyciu kabla USB, postępuj zgodnie z poniższymi wskazówkami, aby zainstalować oprogramowanie drukarki przy użyciu połączenia HP wireless direct.
  - a. Zależnie od systemu operacyjnego, wykonaj jedną z czynności:
    - **Windows 8:** Na ekranie **Startowym** kliknij prawym przyciskiem myszy pusty obszar ekranu, kliknij opcję **Wszystkie aplikacje** na pasku aplikacji, a następnie kliknij opcję **Konfiguracja i oprogramowanie drukarki**.
    - **Windows 7, Windows Vista** oraz **Windows XP:** Na pulpicie komputera kliknij przycisk **Start**, wybierz opcję **Wszystkie programy**, kliknij opcję **HP**, kliknij opcję **HP DESKJET 3540 series**, a następnie kliknij opcję **Konfiguracja i oprogramowanie drukarki**.
  - b. Wybierz opcję **Podłącz nową drukarkę**.
  - c. Po wyświetleniu ekranu oprogramowania **Opcje połączenia** wybierz opcję **Bezprzewodowe**.  
Z listy wykrytych drukarek wybierz opcję HP DESKJET 3540 series.
  - d. Postępuj zgodnie z instrukcjami wyświetlanymi na ekranie.
5. Wydrukuj dokument.

## Drukowanie z maksymalną rozdzielczością

Użyj trybu maksymalnej rozdzielczości do drukowania wysokiej jakości, wyraźnych obrazów na papierze fotograficznym.

Drukowanie w maksymalnej rozdzielczości trwa dłużej niż drukowanie przy zastosowaniu innych ustawień i wymaga dużej ilości pamięci.

### Drukowanie w trybie Maksymalna rozdzielczość

1. W menu **Plik** używanej aplikacji kliknij opcję **Drukuj**.
2. Sprawdź, czy drukarka jest wybrana.
3. Kliknij przycisk otwierający okno dialogowe **Właściwości**.  
W zależności od aplikacji przycisk ten może nazywać się **Właściwości**, **Opcje**, **Ustawienia drukarki**, **Właściwości drukarki**, **Drukarka** lub **Preferencje**.
4. Kliknij kartę **Papier/Jakość**.
5. Na karcie **Papier/jakość** wybierz odpowiedni rodzaj papieru z listy rozwijanej **Nośnik** w obszarze **Wybór zasobnika**, a następnie wybierz opcję **Najlepsza** w obszarze **Ustawienia jakości**.
6. Kliknij przycisk **Zaawansowane**.
7. W obszarze **Funkcje drukarki** wybierz **Tak** na liście rozwijanej **Drukuj w rozdzielczości maksymalnej**.
8. Z listy rozwijanej **Rozmiar papieru** wybierz odpowiedni rozmiar papieru.
9. Kliknij przycisk **OK**, aby zamknąć opcje zaawansowane.
10. Potwierdź ustawienia opcji **Orientacja** na karcie **Układ** i kliknij przycisk **OK**, aby wydrukować.



## Wskazówki przydatne w trakcie drukowania

Udane drukowanie zapewnią prawidłowo działające pojemniki HP z odpowiednią ilością tuszu, prawidłowo załadowany papier oraz odpowiednie ustawienia drukarki. Ustawienia drukowania nie mają wpływu na kopiowanie i skanowanie.

### Wskazówki dotyczące tuszu

- Korzystaj z oryginalnych pojemników z tuszem HP.
- Zainstaluj prawidłowo pojemnik czarny i kolorowy.  
Więcej informacji znajdziesz w [Wymiana pojemników na stronie 45](#).
- Sprawdź szacowane poziomy tuszu w pojemnikach, by sprawdzić czy jest go wystarczająca ilość.  
Więcej informacji znajdziesz w [Sprawdzanie poziomu tuszu w pojemnikach na stronie 42](#).
- Jeśli jakość wydruku spadnie poniżej akceptowalnego poziomu, zobacz [Poprawianie jakości druku na stronie 62](#), aby uzyskać więcej informacji.

### Wskazówki dotyczące ładowania papieru

- Włóż stos papieru (nie tylko jedną stronę). Aby uniknąć zacięcia, nie należy ładować do podajnika papierów różnych wielkości i rodzajów.
- Strona przeznaczona do zadrukowania powinna być skierowana w dół.
- Sprawdzaj, czy papier włożony do podajnika papieru leży płasko oraz czy jego krawędzie nie są zagięte lub rozdarte.
- Dostosuj prowadnice szerokości papieru w zasobniku papieru tak, aby ściśle przylegały do papieru. Sprawdzaj, czy prowadnice szerokości nie zagięły papieru w podajniku.  
Więcej informacji znajdziesz w [Ładowanie materiałów na stronie 26](#).

### Wskazówki dotyczące ustawień drukarki

- Na karcie **Papier/jakość** wybierz odpowiedni rodzaj papieru z listy rozwijanej **Nośnik** w obszarze **Wybór zasobnika**, a następnie wybierz odpowiednią jakość wydruku w obszarze **Ustawienia jakości**.
- Wybierz odpowiedni rozmiar papieru z listy rozwijanej **Rozmiar papieru** w oknie dialogowym **Opcje zaawansowane**. Dostęp do okna dialogowego **Opcje zaawansowane** można uzyskać, klikając przycisk **Zaawansowane** na karcie **Układ** lub **Papier/jakość**.
- Aby zmienić domyślne ustawienia drukowania, kliknij opcję **Drukarka i skaner**, a następnie opcję **Ustaw preferencje** w oprogramowaniu drukarki.

Zależnie od systemu operacyjnego wykonaj jedną z czynności, aby otworzyć oprogramowanie drukarki:

- **Windows 8:** Na ekranie **Startowym** kliknij prawym przyciskiem myszy pusty obszar ekranu, kliknij opcję **Wszystkie aplikacje** na pasku aplikacji, a następnie kliknij ikonę z nazwą drukarki.
- **Windows 7, Windows Vista** oraz **Windows XP:** Na pulpicie komputera kliknij przycisk **Start**, wybierz opcję **Wszystkie programy**, kliknij opcję **HP**, kliknij opcję **HP Deskjet 3540 series**, a następnie kliknij opcję **HP Deskjet 3540 series**.
- Jeśli drukujesz czarno-biały dokument przy użyciu samego czarnego tuszu, kliknij przycisk **Zaawansowane**. W menu rozwijanym **Drukuj w odcieniach szarości** wybierz opcję **Tylko czarny tusz** i kliknij przycisk **OK**.

## Notatki

- Oryginalne pojemniki firmy HP są zaprojektowane i testowane z drukarkami i papierami HP, aby umożliwić łatwe uzyskiwanie doskonałych rezultatów za każdym razem.



---

**UWAGA:** Firma HP nie gwarantuje jakości ani niezawodności atramentu innych producentów. Serwis urządzenia i naprawy wymagane w wyniku użycia atramentu innej firmy nie są objęte gwarancją.

Jeśli zakupione zostały oryginalne pojemniki z tuszem HP, przejdź pod adres

[www.hp.com/go/anticounterfeit](http://www.hp.com/go/anticounterfeit)

---

- Wskazania i ostrzeżenia o poziomie tuszu są tylko szacunkowe i pozwalają na planowanie zapotrzebowania na tusz.



---

**UWAGA:** Gdy pojawi się komunikat o niskim poziomie tuszu postaraj się zaopatrzyć w zamienny pojemnik, by uniknąć opóźnień w drukowaniu. Nie trzeba wymieniać pojemników do czasu spadku jakości druku.

---

- Ustawienia oprogramowania ubrane w sterowniku dotyczą tylko drukowania. Nie mają związku z kopiowaniem i skanowaniem.
- Dokument możesz wydrukować po obu stronach papieru.

---

## 4 Podstawowe informacje dotyczące papieru

- [Zalecane rodzaje papieru do drukowania](#)
- [Ładowanie materiałów](#)
- [Zamawianie materiałów eksploatacyjnych firmy HP](#)

## Zalecane rodzaje papieru do drukowania

W celu osiągnięcia najwyższej jakości druku zaleca się korzystanie z papieru firmy HP przeznaczonego specjalnie do danego rodzaju projektu.

W zależności od kraju/regionu niektóre rodzaje papieru mogą być niedostępne.

### ColorLok

- HP zaleca używanie zwykłego papieru oznaczonych logiem ColorLok do codziennego drukowania i kopiowania dokumentów. Wszystkie papiery z logiem ColorLok są niezależnie testowane tak, aby spełniały wysokie wymagania co do niezawodności i jakości wydruków oraz zapewniają wyraźne i żywe kolory wydruku, głęboką czerń i szybsze wysychanie w porównaniu ze zwykłym papierem. Papier z logiem ColorLok można znaleźć w różnych gramaturach i formatach w ofercie różnych producentów.



### Drukowanie zdjęć

- **Papier fotograficzny HP Premium Plus**

Papier HP Premium Plus Photo to najwyższej jakości papier fotograficzny firmy HP przeznaczony do najlepszych zdjęć. Na papierze HP Premium Plus Photo można drukować piękne zdjęcia, które natychmiast wysychają, co pozwala je udostępniać zaraz po wyjęciu z drukarki. Jest dostępny w kilku rozmiarach, między innymi A4, 8,5 x 11 cali, 10 x 15 cm (4 x 6 cali), 13 x 18 cm (5 x 7 cali) i 11 x 17 cali (A3) z wykończeniem błyszczącym lub lekko błyszczącym (półbłyszczącym). Idealny do zdjęć w ramach, prezentowania zdjęć lub w przypadku prezentów i specjalnych projektów fotograficznych. Papier HP Premium Plus Photo zapewnia wyjątkowe wyniki, profesjonalną jakość i trwałość.

- **Papier fotograficzny HP Advanced Photo**

Jest to gruby papier fotograficzny o szybkoschnącym wykończeniu, ułatwiającym układanie i zapobiegającym rozmazywaniu. Jest odporny na wodę, plamy, odciski palców i wilgoć. Wydruki na nich można porównać ze zdjęciami wykonanymi w zakładzie fotograficznym. Jest dostępny w kilku rozmiarach, między innymi A4, 8,5 x 11 cali, 10 x 15 cm (4 x 6 cali), 13 x 18 cm (5 x 7 cali). Jest to papier bezkwasowy co zwiększa trwałość dokumentów.

- **Papier fotograficzny HP Everyday**

Jest to papier przeznaczony do codziennego i niedrogiego drukowania kolorowych zdjęć. Przystępny cenowo, szybko schnie i jest łatwy w użytkowaniu. Ponadto umożliwia drukowanie ostrych, wyraźnych zdjęć na każdej drukarce atramentowej. Jest dostępny w postaci błyszczącej, w kilku rozmiarach, między innymi A4, 8,5 x 11 cali i 10 x 15 cm (4 x 6 cali). Jest to papier bezkwasowy co zwiększa trwałość zdjęć.

## Dokumenty firmowe

- **Papier HP Premium Presentation lub Papier HP Professional 120**

Jest to gruby, dwustronny papier matowy, który idealnie nadaje się do prezentacji, ofert, raportów i informacji. Duża gramatura robi imponujące wrażenie.

- **Papier HP Brochure lub Papier HP Professional 180**

Jest to powlekany papier matowy albo błyszczący i jest papierem dwustronnym. Doskonale nadaje się do tworzenia reprodukcji o jakości zbliżonej do fotograficznej i grafiki na potrzeby firmy: stron tytułowych raportów, prezentacji specjalnych, broszur, ulotek i kalendarzy.

## Codzienne drukowanie

- **Papier HP Bright White Inkjet**

Papier HP Bright White Inkjet gwarantuje wysoki kontrast kolorów i ostrość tekstu. Jest wystarczająco nieprzejrzysty na potrzeby obustronnego druku w kolorze, nie dopuszczając do przebijania kolorów na drugą stronę, dzięki czemu doskonale nadaje się do drukowania biuletynów, sprawozdań i ulotek. Technologia ColorLok redukuje rozmazania, pogłębia czerń i zapewnia żywe kolory.

- **Papier HP Printing**

Papier HP Printing to papier wielofunkcyjny o wysokiej jakości. Wydrukowane na nim dokumenty wyglądają poważniej niż te na zwykłym papierze wielofunkcyjnym lub do kopiowania. Technologia ColorLok redukuje rozmazania, pogłębia czerń i zapewnia żywe kolory. Jest to papier bezkwasowy co zwiększa trwałość dokumentów.

- **Papier HP Office**

Papier HP Office to papier uniwersalny o wysokiej jakości. Nadaje się on do kopiowania, wydruków próbnych, notatek i innych codziennych dokumentów. Technologia ColorLok redukuje rozmazania, pogłębia czerń i zapewnia żywe kolory. Jest to papier bezkwasowy co zwiększa trwałość dokumentów.

- **Papier HP Office Recycled**

Papier HP Office Recycled to papier wielofunkcyjny o wysokiej jakości wykonany w 30% z odzyskanych włókien. Technologia ColorLok redukuje rozmazania, pogłębia czerń i zapewnia żywe kolory.

## Zadania specjalne

- **Naprasowanki HP**

Naprasowanki HP Iron-on (do tkanin lekkich bądź białych) stanowią idealny sposób wykorzystania cyfrowych zdjęć do tworzenia oryginalnych koszulek.

## Ładowanie materiałów

Wybierz format papieru, aby kontynuować.

### Ładowanie pełnowymiarowych arkuszy papieru

1. Opuść zasobnik papieru, a następnie wysuń zasobnik oraz przedłużenie zasobnika.

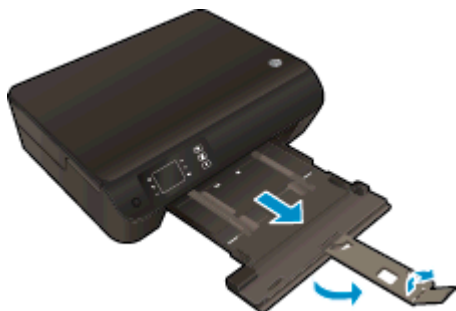

2. Rozsuń prowadnice szerokości papieru.



3. Załaduj papier.

- Włóż stos arkuszy do zasobnika papieru krótszą krawędzią do przodu, stroną do druku w dół.



- Wsuń stos arkuszy do urządzenia, aż do oporu.

- Dopasuj prowadnice szerokości papieru, aby opierały się o obie krawędzie stosu papieru.

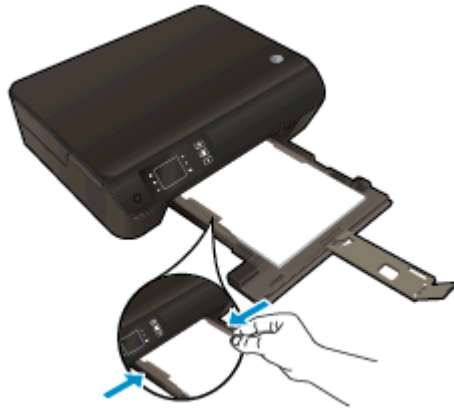

- Wsuń zasobnik papieru.



#### Ładowanie arkuszy papieru małego formatu

1. Opuść zasobnik papieru, a następnie wysuń zasobnik oraz przedłużenie zasobnika.

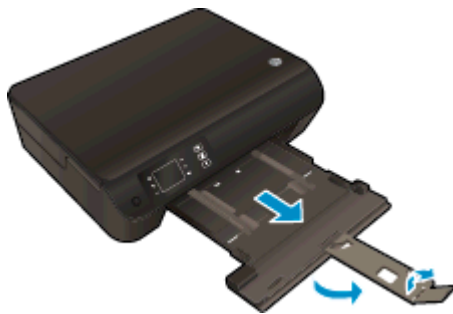

2. Rozsuń prowadnice szerokości papieru.

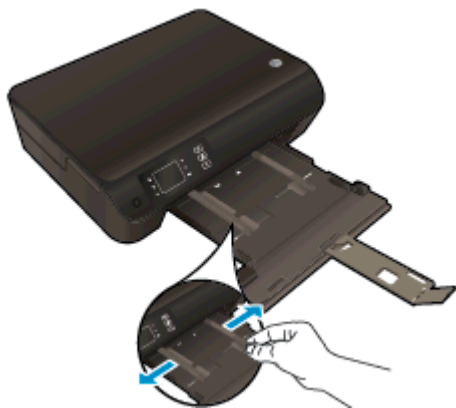

3. Załaduj papier fotograficzny.

- Wsuń plik papieru fotograficznego do zasobnika papieru krótszą krawędzią do przodu, stroną do druku w dół.



- Wsuń stos arkuszy papieru fotograficznego do urządzenia aż do oporu.
- Dopasuj prowadnice szerokości papieru, aby opierały się o obie krawędzie stosu papieru fotograficznego.
- Wsuń zasobnik papieru.

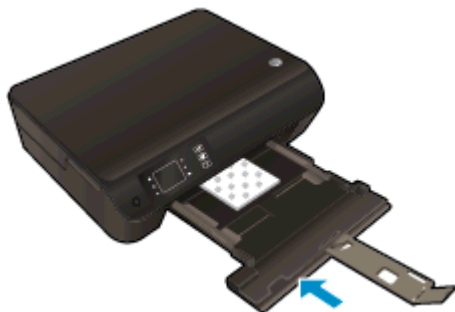



## Ładowanie kopert

1. Opuść zasobnik papieru, a następnie wysuń zasobnik oraz przedłużenie zasobnika.

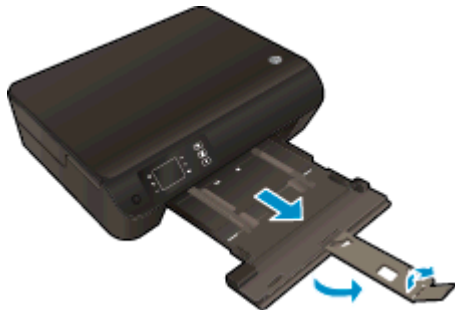

2. Rozsuń prowadnice szerokości papieru.

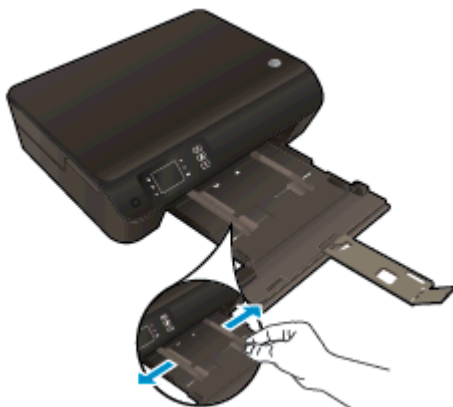

3. Załaduj koperty.

- Włóż jedną lub kilka kopert na środku zasobnika. Strona przeznaczona do zadrukowania powinna być skierowana w dół. Skrzydełko powinno znajdować się po lewej stronie i być skierowane w górę.



- Wsuń plik kopert do urządzenia aż do oporu.
- Dopasuj prowadnice szerokości papieru, aby opierały się o obie krawędzie pliku kopert.

- Wsuń zasobnik papieru.

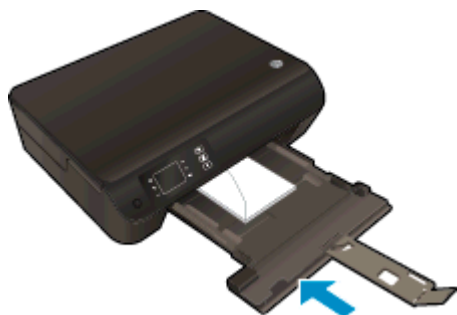

## Zamawianie materiałów eksploatacyjnych firmy HP

Drukarka pozwala na stosowanie większości rodzajów papieru stosowanych w biurach. Nośniki firmy HP zapewniają optymalną jakość druku. Odwiedź stronę internetową HP pod adresem [www.hp.com](http://www.hp.com), zawierającą dodatkowe informacje na temat materiałów eksploatacyjnych HP.

HP zaleca używanie zwykłego papieru oznaczonych logiem ColorLok do codziennego drukowania i kopiowania dokumentów. Wszystkie papiery z logiem ColorLok są niezależnie testowane tak, aby spełniały wysokie wymagania co do niezawodności i jakości wydruków oraz zapewniają wyraźne i żywe kolory wydruku, głęboką czerń i szybsze wysychanie w porównaniu ze zwykłym papierem. Papier z logiem ColorLok można znaleźć w różnych gramaturach i formatach w ofercie różnych producentów.

Aby zakupić papiery HP, przejdź na stronę [Kup produkty i usługi](#) i wybierz tusz, toner oraz papier.



---

## 5 Kopiowanie i skanowanie

- [Kopiowanie dokumentów](#)
- [Skanowanie do komputera](#)
- [Wskazówki przydatne w trakcie kopiowania](#)
- [Wskazówki przydatne w trakcie skanowania](#)

# Kopiowanie dokumentów

Menu **Kopiowanie** na wyświetlaczu drukarki pozwala na łatwy wybór liczby kopii i opcji kopiowania w kolorze lub czerni i bieli w trakcie kopiowania na zwykłym papierze. Zapewnia ono także łatwy dostęp do ustawień zaawansowanych pozwalających na zmianę rodzaju i rozmiaru papieru, dopasowanie jasności kopii oraz zmianę jej rozmiaru.

## Łatwe kopiowanie

1. Załaduj papier pełnego formatu do zasobnika papieru.



2. Załaduj oryginał.

- Podnieś pokrywę drukarki.



- Połóż oryginał w prawym przednim rogu szyby skanera, stroną zadrukowaną w dół.

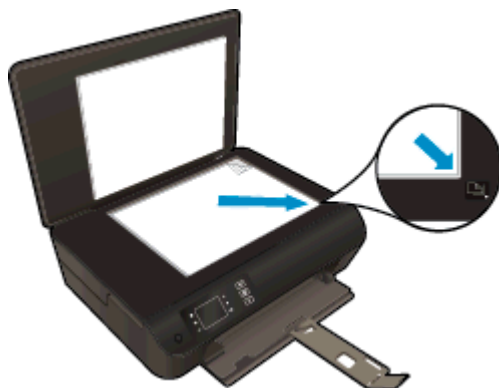

- Zamknij pokrywę.



3. Wybierz opcję **Kopia** na ekranie Strona główna na wyświetlaczu drukarki, aby wejść do menu kopiowania.
  - Jeśli nie widzisz opcji **Kopia** na wyświetlaczu drukarki, naciśnij przycisk **Strona główna**, a następnie naciskaj przyciski **W górę** i **W dół** aż do wyświetlenia opcji **Kopia**.
  - Z menu **Kopia** wybierz opcję **Kopie**, aby zwiększyć lub zmniejszyć liczbę kopii. Następnie naciśnij przycisk **OK**, aby potwierdzić.
  - Naciśnij przycisk obok **Kopiuj, Mono** lub **Kopiuj, Kolor**, aby skopiować na zwykłym papierze formatu A4 lub 8,5 x 11 cala.

### Więcej funkcji kopiowania

W menu **Kopiowanie** za pomocą przycisków **W górę** i **W dół** można przechodzić między dostępnymi ustawieniami.

- **Rodzaj papieru:** Umożliwia wybór rozmiaru i rodzaju papieru. Wybranie zwykłego papieru spowoduje wybranie normalnej jakości wydruku dla zwykłego papieru. Wybranie papieru fotograficznego spowoduje wybranie najwyższej jakości wydruku dla papieru fotograficznego.
- **Zmień rozmiar:** **Rozmiar rzeczywisty** tworzy kopię tego samego rozmiaru co oryginał, ale z możliwością przycięcia marginesów kopiowanego obrazu. **Dopasuj do** wykonuje kopię na środku strony, z białymi marginesami dokoła. Dopasowany obraz jest powiększony lub zmniejszony tak, aby wypełnił wybrany rozmiar papieru. **Rozmiar własny** pozwala na zwiększenie rozmiaru obrazu przez wybranie wartości powyżej 100% lub jego zmniejszenie przez wybranie wartości poniżej 100%.
- **Kopia ID:** Umożliwia skopiowanie obu stron dowodu i drukowanie na papierze.
- **Jaśniej/Ciemniej:** Zmienia ustawienia kopii, by kopia była jaśniejsza lub ciemniejsza.

 **UWAGA:** Po dwóch minutach bezczynności, opcje kopiowania powrócą do ustawień domyślnych dla zwykłego papieru formatu A4 lub 8,5" x 11" (zależnie od regionu).

# Skanowanie do komputera

Skanowanie można rozpocząć z panelu sterowania drukarki lub z komputera. Jeśli chcesz szybko zeskanować jedną stronę do pliku wybierz skanowanie z panelu sterowania. Jeśli chcesz zeskanować kilka stron do jednego pliku, określić format skanowania lub dokonać zmian w zeskanowanym obrazie, wybierz skanowanie z komputera.

## Przygotowanie do skanowania

1. Załaduj oryginał.
  - Podnieś pokrywę drukarki.



- Połóż oryginał w prawym przednim rogu szyby skanera, stroną zadrukowaną w dół.

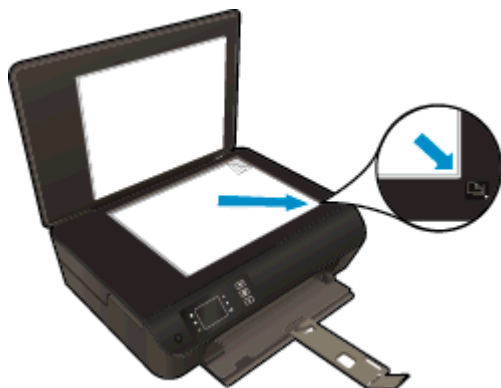



- Zamknij pokrywę.



2. Rozpocznij skanowanie.

### Skanowanie z panelu sterowania drukarki

1. Wybierz opcję **Skanuj** na ekranie Strona główna na wyświetlaczu drukarki. Jeśli nie widzisz opcji **Skanuj** na wyświetlaczu drukarki, naciśnij przycisk **Strona główna**, a następnie naciśnij przyciski **W górę** i **W dół** aż do wyświetlenia opcji **Skanuj**.
2. Wybierz opcję **Skanuj do komputera**.
3. Na wyświetlaczu drukarki wybierz komputer do którego chcesz zeskanować.

Jeśli nie widzisz komputera na wyświetlaczu drukarki, upewnij się, że komputer jest połączony z drukarką bezprzewodowo lub za pomocą kabla USB. Jeśli korzystasz z połączenia bezprzewodowego i masz pewność, że ono działa, konieczne będzie włączenie skanowania bezprzewodowego w oprogramowaniu.

### Skanowanie z komputera

1. Zależnie od systemu operacyjnego wykonaj jedną z czynności, aby otworzyć oprogramowanie drukarki.
  - **Windows 8:** Na ekranie **startowym** kliknij prawym przyciskiem myszy pusty obszar ekranu, kliknij opcję **Wszystkie aplikacje** na pasku aplikacji, a następnie kliknij ikonę z nazwą drukarki.
  - **Windows 7, Windows Vista** oraz **Windows XP:** Na pulpicie komputera kliknij przycisk **Start**, wybierz opcję **Wszystkie programy**, kliknij opcję **HP**, kliknij opcję **HP Deskjet 3540 series**, a następnie kliknij opcję **HP Deskjet 3540 series**.
2. W oprogramowaniu drukarki kliknij ikonę **Drukarka i skaner**, a następnie wybierz opcję **Scan (Skanowanie dokumentów lub zdjęć)**.
3. Wybierz rodzaj skanowania z menu skrótów i kliknij **Skanuj**.

---

 **UWAGA:** Jeśli wybrano **Pokaż podgląd skanu**, będzie można dokonać poprawek na zeskanowanym obrazie na ekranie podglądu.

---

4. Wybierz **Zapisz** jeśli chcesz pozostawić otwartą aplikację dla kolejnego skanu, lub wybierz **Zakończ** by opuścić aplikację.
5. Po zapisaniu zeskanowanego obrazu otworzy się okno Eksploratora Windows w katalogu, w którym został on zapisany.



---

**UWAGA:** Tylko ograniczona liczba komputerów może mieć jednocześnie aktywną funkcję skanowania. Wybierz na wyświetlaczu drukarki opcję **Skanuj**, aby zobaczyć listę komputerów, dla których dostępna jest opcja skanowania.

---

## Wskazówki przydatne w trakcie kopiowania

- Połóż oryginał w prawym przednim rogu szyby skanera, stroną zadrukowaną w dół.

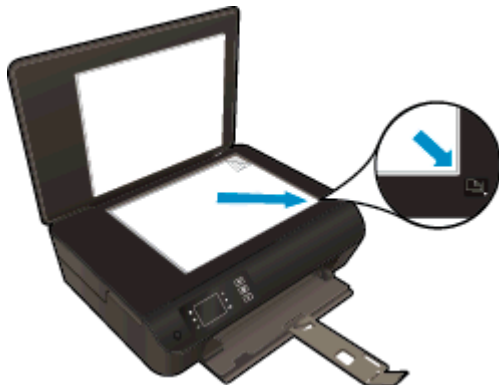

- Wyczyść szybę skanera i upewnij się, że nic nie jest do niej przyklejone.
- Aby zwiększyć lub zmniejszyć kontrast wydruku, wybierz opcję **Kopia** na wyświetlaczu drukarki, a następnie wybierz opcję **Jaśniej/Ciemniej**, aby dostosować kontrast.
- Aby wybrać rozmiar i rodzaj papieru dla wydruku, wybierz opcję **Kopia** na wyświetlaczu drukarki. W menu **Kopia** wybierz opcję **Rodzaj papieru**, aby wybrać papier zwykły lub fotograficzny oraz rozmiar papieru fotograficznego.
- Aby zmienić rozmiar obrazu, wybierz opcję **Kopia** na wyświetlaczu drukarki, a następnie wybierz opcję **Zmień rozmiar**.

## Wskazówki przydatne w trakcie skanowania

- Połóż oryginał w prawym przednim rogu szyby skanera, stroną zadrukowaną w dół.

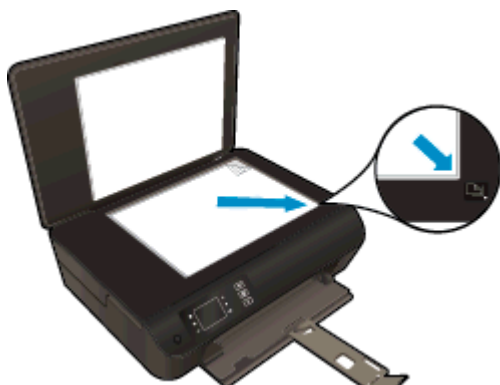

- Wyczyść szybę skanera i upewnij się, że nic nie jest do niej przyklejone.
- Jeśli korzystasz z połączenia bezprzewodowego i masz pewność, że ono działa, konieczne będzie włączenie skanowania bezprzewodowego w oprogramowaniu w celu skanowania z poziomego wyświetlacza drukarki. Otwórz oprogramowanie oprogramowanie drukarki, aby wybrać opcję **Drukarka i skaner**, a następnie wybierz opcję **Zarządzaj skanowaniem do komputera**.
- Po wybraniu opcji **Skanuj** na wyświetlaczu drukarki wybierz z listy komputer, do którego chcesz skanować.
- Jeśli korzystasz z połączenia bezprzewodowego pomiędzy drukarką a komputerem i chcesz zawsze móc szybko skanować do podłączonego komputera, wybierz włączenie opcji **Skanowanie do komputera na stałe**.
- Jeśli chcesz zeskanować kilkustronicowy dokument do jednego pliku, a nie do kilku, rozpocznij skanowanie za pomocą opcji oprogramowanie drukarki zamiast wybierać opcję **Skanuj** z wyświetlacza drukarki.

---

## 6 Praca z pojemnikami z tuszem

- [Sprawdzanie poziomu tuszu w pojemnikach](#)
- [Zamawianie materiałów eksploatacyjnych](#)
- [Wybieranie odpowiednich pojemników z tuszem](#)
- [Wymiana pojemników](#)
- [Korzystanie z trybu jednego pojemnika](#)
- [Informacje dotyczące gwarancji na pojemniki z tuszem](#)
- [Wskazówki dotyczące korzystania z pojemników](#)

# Sprawdzanie poziomu tuszu w pojemnikach

Poziom atramentu w kasecie można łatwo sprawdzić, aby określić, kiedy trzeba będzie ją wymienić. Poziom tuszu wskazuje w przybliżeniu ilość tuszu pozostałą w kasetach.

## Sprawdzanie poziomu tuszu z panelu sterowania drukarki

- Na ekranie Strona główna na wyświetlaczu drukarki wybierz opcję **Poziomy tuszu**. Spowoduje to wyświetlenie przez drukarkę bieżących poziomów tuszu.

---

 **UWAGA:** Jeśli nie widzisz ekranu Strona główna, naciśnij przycisk **Strona główna**.

---

## Sprawdzanie poziomu tuszu za pomocą programu oprogramowanie drukarki

1. Zależnie od systemu operacyjnego wykonaj jedną z następujących czynności, aby otworzyć oprogramowanie drukarki:
  - **Windows 8:** Na ekranie **Startowym** kliknij prawym przyciskiem myszy pusty obszar ekranu, kliknij opcję **Wszystkie aplikacje** na pasku aplikacji, a następnie kliknij ikonę z nazwą drukarki.
  - **Windows 7, Windows Vista** oraz **Windows XP:** Na pulpicie komputera kliknij przycisk **Start**, wybierz opcję **Wszystkie programy**, kliknij opcję **HP**, kliknij opcję **HP Deskjet 3540 series**, a następnie kliknij opcję **HP Deskjet 3540 series**.
2. W programie oprogramowanie drukarki kliknij **Szacunkowe poziomy atramentu**.

---

 **UWAGA:** Jeśli został zainstalowany napełniany lub regenerowany pojemnik z tuszem, lub gdy pojemnik był używany w innej drukarce, wskaźnik poziomu tuszu może być niedokładny lub niedostępny.

 **UWAGA:** Wskazania i ostrzeżenia o poziomie tuszu są tylko szacunkowe i pozwalają na planowanie zapotrzebowania na tusz. Gdy pojawi się komunikat o niskim poziomie tuszu postaraj się zaopatrzyć w zamienny pojemnik, by uniknąć opóźnień w drukowaniu. Nie musisz wymieniać pojemników do czasu pogorszenia jakości wydruku.

 **UWAGA:** Tusz z pojemników jest wykorzystywany na szereg sposobów w procesie drukowania, w tym w procesie inicjowania, który przygotowuje drukarkę i pojemniki do drukowania, oraz w procesie serwisowania głowicy, który utrzymuje czystość dysz i prawidłowy przepływ. Po zakończeniu używania pojemnika pozostaje w nim niewielka ilość tuszu. Więcej informacji znajdziesz na stronie [www.hp.com/go/inkusage](http://www.hp.com/go/inkusage).

---

# Zamawianie materiałów eksploatacyjnych

Przed zamówieniem pojemników ustal ich właściwe numery.

## Sprawdź numer pojemnika na drukarce

- Numer pojemnika znajduje się wewnątrz drzwiczek dostępu do pojemników z tuszem.



## Sprawdź numer pojemnika w oprogramowaniu oprogramowanie drukarki

1. Zależnie od systemu operacyjnego wykonaj jedną z czynności, aby otworzyć oprogramowanie drukarki:
  - **Windows 8:** Na ekranie **Startowym** kliknij prawym przyciskiem myszy pusty obszar ekranu, kliknij opcję **Wszystkie aplikacje** na pasku aplikacji, a następnie kliknij ikonę z nazwą drukarki.
  - **Windows 7, Windows Vista** oraz **Windows XP:** Na pulpicie komputera kliknij przycisk **Start**, wybierz opcję **Wszystkie programy**, kliknij opcję **HP**, kliknij opcję **HP Deskjet 3540 series**, a następnie kliknij opcję **HP Deskjet 3540 series**.
2. W elemencie oprogramowanie drukarki kliknij pozycję **Zakupy**, a następnie kliknij opcję **Zakup materiałów eksploatacyjnych w Internecie**.

Po użyciu tego łącza zostanie wyświetlony prawidłowy numer pojemników z tuszem.

Aby zamówić oryginalne materiały eksploatacyjne firmy HP do urządzenia HP Deskjet 3540 series, przejdź na stronę internetową [www.hp.com/buy/supplies](http://www.hp.com/buy/supplies). Jeśli pojawi się monit, wybierz kraj/region, następnie za pomocą kolejnych monitów wybierz produkt, a na koniec kliknij jedno z łączy do zakupów na stronie.

 **UWAGA:** Zamawianie pojemników z tuszem przez Internet nie jest dostępne we wszystkich krajach/regionach. Jeżeli możliwość ta nie jest dostępna w twoim kraju/regionie, można przejrzeć informacje o materiałach eksploatacyjnych i wydrukować ich listę przydatną podczas zakupów u lokalnego sprzedawcy HP.

## Wybieranie odpowiednich pojemników z tuszem

Firma HP zaleca używanie oryginalnych pojemników z tuszem HP. Oryginalne pojemniki z tuszem firmy HP są zaprojektowane i testowane z drukarkami HP, aby umożliwić łatwe uzyskiwanie doskonałych rezultatów za każdym razem.



# Wymiana pojemników

## Wymiana pojemników z tuszem

1. Sprawdź, czy urządzenie ma zasilanie.
2. Załaduj papier.
3. Wyjmij pojemnik.
  - a. Otwórz drzwiczki pojemników z tuszem.



Poczekaj, aż karetki przesunie się na prawą stronę drukarki.

- b. Unieś zatrzask pojemnika, a następnie wyjmij pojemnik z gniazda.

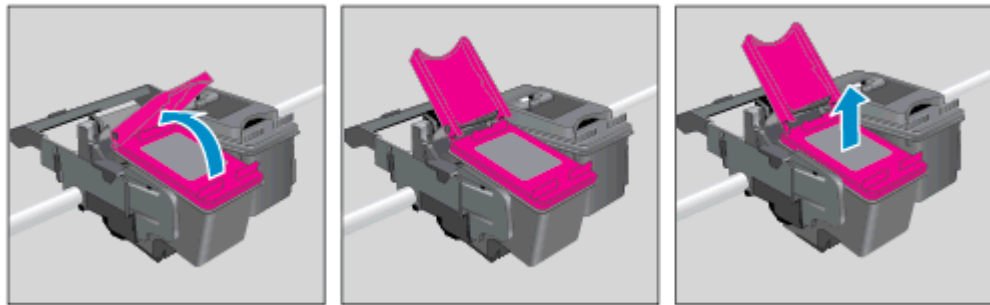

4. Włóż nowy pojemnik.
  - a. Wyjmij pojemnik z opakowania.



- b. Zdejmij plastikową taśmę za pomocą uchwyty.

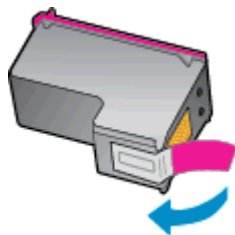

- c. Umieść nowy pojemnik pod kątem w gnieździe pod otwartym zatrzaskiem, a następnie wciśnij zatrzask, aby pojemnik wsunął się na miejsce.

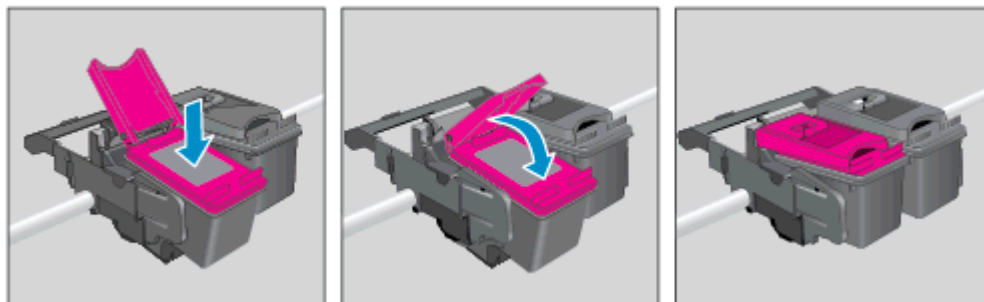

- d. Zamknij drzwiczki pojemników z tuszem.



5. Wyrównaj pojemniki z tuszem. Więcej informacji na temat wyrównywania drukarki zawiera rozdział [Poprawianie jakości druku na stronie 62](#).

## Korzystanie z trybu jednego pojemnika

Tryb pojedynczego pojemnika umożliwia pracę drukarki HP Deskjet 3540 series z wykorzystaniem tylko jednego pojemnika z tuszem. Tryb jednego pojemnika jest inicjowany po wyjęciu pojemnika z tuszem z karetki.

 **UWAGA:** Gdy drukarka HP Deskjet 3540 series działa w trybie jednego pojemnika, na wyświetlaczu drukarki jest wyświetlany komunikat. Jeśli komunikat jest wyświetlany, gdy w drukarce są zainstalowane dwa pojemniki z tuszem, należy sprawdzić, czy z obu pojemników została usunięta plastikowa taśma ochronna. W przypadku gdy styki pojemnika są zakryte taśmą ochronną, drukarka nie może wykryć, czy pojemnik jest zainstalowany.

---

### Wyłączenie trybu jednej kasety

- Aby opuścić tryb pojedynczego pojemnika, zainstaluj w drukarce HP Deskjet 3540 series czarny i trójkolorowy pojemnik z tuszem.

## Informacje dotyczące gwarancji na pojemniki z tuszem

Gwarancja na pojemniki z tuszem HP obowiązuje wówczas, gdy są one stosowane w przeznaczonej do tego celu drukarce HP. Gwarancja ta nie obejmuje pojemników z tuszem HP, które zostały ponownie napełnione, przetworzone, odnowione, niewłaściwie użyte lub przerobione.

W okresie obowiązywania gwarancji pojemnik podlega takiej gwarancji dopóty, dopóki tusz HP nie wyczerpał się i nie została przekroczona data końca gwarancji. Datę końca gwarancji w formacie RRRR/MM/DD można znaleźć na pojemniku, jak pokazano poniżej:

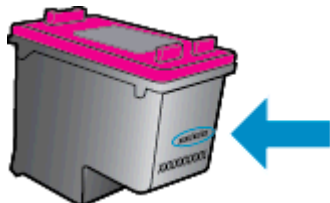

W drukowanej dokumentacji dołączonej do drukarki znajdują się Warunki ograniczonej gwarancji HP.

## Wskazówki dotyczące korzystania z pojemników

Poniższe wskazówki mogą być przydatne w trakcie korzystania z pojemników z tuszem:

- Aby chronić pojemniki z tuszem przed wyschnięciem, zawsze wyłączaj drukarkę przy użyciu przycisku **Świeci** i poczekaj, aż wskaźnik przycisku **Świeci** przestanie świecić.
- Otwieraj opakowanie i zdejmuj taśmę z pojemników tylko bezpośrednio przed instalacją. Pozostawienie taśmy na pojemnikach zmniejsza ułatnianie się tuszu.
- Wkładaj pojemniki do odpowiednich gniazd. Dopasuj kolor i ikonę pojemnika do koloru i ikony gniazda. Upewnij się, że pojemniki z tuszem zostały odpowiednio zatrzaśnięte.
- Wyrównaj drukarkę, aby uzyskać najlepszą jakość druku. Więcej informacji na ten temat można znaleźć w rozdziale [Poprawianie jakości druku na stronie 62](#).
- Gdy na ekranie Szacunkowe poziomy tuszu w co najmniej jednym pojemniku poziom tuszu jest niski, rozważ zaopatrzenie się w zamiennie pojemniki, aby uniknąć opóźnień w drukowaniu. Nie trzeba wymieniać pojemników do czasu spadku jakości druku. Więcej informacji na ten temat można znaleźć w rozdziale [Wymiana pojemników na stronie 45](#).
- Jeśli z jakiegokolwiek powodu wyjmiesz pojemnik z tuszem z drukarki, postaraj się włożyć go z powrotem tak szybko, jak jest to możliwe. Niezabezpieczone pojemniki z tuszem poza drukarką zaczynają wysychać.



---

# 7 Interfejs

- [Wi-Fi Protected Setup \(WPS – wymaga routera WPS\)](#)
- [Tradycyjne połączenie bezprzewodowe \(wymaga routera\)](#)
- [Połączenie USB \(połączenie inne niż sieciowe\)](#)
- [Zmiana z połączenia USB na połączenie bezprzewodowe](#)
- [Nawiązywanie połączenia bezprzewodowego z drukarką bez użycia routera](#)
- [Wskazówki dotyczące konfiguracji i używania drukarki podłączonej do sieci](#)
- [Zaawansowane narzędzia zarządzania drukarką \(drukarki sieciowe\)](#)

# Wi-Fi Protected Setup (WPS – wymaga routera WPS)

Instrukcje te przeznaczone są dla klientów, którzy już skonfigurowali i zainstalowali oprogramowanie drukarki. W przypadku pierwszej instalacji należy dokładnie zapoznać się z instrukcjami dostarczonymi razem z drukarką.

W celu podłączenia HP Deskjet 3540 series do sieci bezprzewodowej za pomocą WPS (Wi-Fi Protected Setup), konieczne są następujące rzeczy:

- Sieć bezprzewodowa 802.11b/g/n zawierająca bezprzewodowy router lub punkt dostępowy z obsługą WPS.

---

 **UWAGA:** Produkt HP Deskjet 3540 series obsługuje wyłącznie połączenia w paśmie 2,4 GHz.

---

- Komputer stacjonarny lub przenośny z bezprzewodową lub przewodową kartą sieciową. Komputer musi być podłączony do sieci bezprzewodowej, w której chcesz zainstalować drukarkę HP Deskjet 3540 series.

---

 **UWAGA:** Jeżeli posiadasz router z funkcją WPS (Wi-Fi Protected Setup) i przyciskiem WPS, postępuj zgodnie z metodą **Push Button**. Jeśli nie wiesz, czy router posiada przycisk, postępuj zgodnie z metodą **Menu ustawień komunikacji bezprzewodowej**.

---

## Metoda Push Button (PBC)

1. Naciśnij i przytrzymaj przycisk **Sieć bezprzewodowa** na drukarce, aż zacznie migać wskaźnik sieci bezprzewodowej, przez około trzy sekundy, aby rozpocząć tryb przycisku WPS.
2. Naciśnij przycisk Wi-Fi Protected Setup (WPS) na routerze.

---

 **UWAGA:** Drukarka rozpoczyna odliczanie na czas około dwóch minut w trakcie nawiązywania połączenia bezprzewodowego.

---

## Metoda PIN

1. Naciśnij przycisk **Sieć bezprzewodowa** na panelu sterowania drukarki, aby wyświetlić menu komunikacji bezprzewodowej. Jeśli drukarka drukuje, wystąpił w niej błąd lub wykonuje krytyczne zadanie, zaczekaj aż zadanie zostanie zakończone lub błąd rozwiązany przed naciśnięciem przycisku **Sieć bezprzewodowa**.
2. Na wyświetlaczu drukarki wybierz opcję **Ustawienia**.
3. Wybierz **Wi-Fi Protected Setup** na wyświetlaczu drukarki.
4. Jeżeli masz router z funkcją WPS (Wi-Fi Protected Setup) i przyciskiem WPS, wybierz opcję **Push Button** i postępuj zgodnie z instrukcjami na ekranie. Jeśli router nie ma przycisku lub nie masz pewności, czy taki przycisk znajduje się na routerze, wybierz metodę **PIN** i postępuj zgodnie z instrukcjami na ekranie.

---

 **UWAGA:** Drukarka uruchomi odliczanie na około cztery minuty, w czasie którego należy nacisnąć odpowiedni przycisk na urządzeniu sieciowym albo wprowadzić numer PIN routera na jego stronie konfiguracyjnej.

---



## Tradycyjne połączenie bezprzewodowe (wymaga routera)

Aby podłączyć urządzenie HP Deskjet 3540 series do zintegrowanej sieci WLAN 802.11, potrzebne będą:

- Sieć bezprzewodowa 802.11 zawierająca router bezprzewodowy lub punkt dostępowy.



**UWAGA:** Produkt HP Deskjet 3540 series obsługuje wyłącznie połączenia w paśmie 2,4 GHz.

- Komputer stacjonarny lub przenośny z bezprzewodową lub przewodową kartą sieciową. Komputer musi być podłączony do sieci bezprzewodowej, w której chcesz zainstalować drukarkę HP Deskjet 3540 series.
- Nazwa sieci (SSID).
- Klucz WEP lub hasło WPA (zależnie od potrzeby).

### Podłączanie drukarki

1. Naciśnij przycisk **Sieć bezprzewodowa** na panelu sterowania drukarki, a następnie wybierz opcję **Ustawienia**.
2. Przewiń, aby wybrać opcję **Kreator konfiguracji łącza bezprzewodowego**, a następnie naciśnij przycisk **OK**.
3. Postępuj zgodnie z instrukcjami na ekranie, aby skonfigurować połączenie bezprzewodowe.
4. Włóż dysk CD oprogramowanie drukarki do napędu CD-ROM komputera.
5. Postępuj zgodnie z instrukcjami na ekranie, aby zainstalować oprogramowanie drukarki.

### Podłączanie nowej drukarki

Jeśli do komputera nie została podłączona drukarka lub jeśli planowane jest podłączenie do komputera nowego egzemplarza tego samego modelu drukarki, do skonfigurowania połączenia można użyć funkcji **Podłączanie nowej drukarki**.



**UWAGA:** Użyj tej metody, jeśli już zainstalowano oprogramowanie drukarki.

1. Zależnie od systemu operacyjnego wykonaj jedną z następujących czynności.
  - **Windows 8:** Na ekranie **startowym** kliknij prawym przyciskiem myszy pusty obszar i kliknij opcję **Wszystkie aplikacje** na pasku aplikacji.
  - **Windows 7, Windows Vista** oraz **Windows XP:** Na pulpicie komputera kliknij przycisk **Start**, wybierz opcję **Wszystkie programy**, kliknij opcję **HP**, a następnie kliknij opcję **HP Deskjet 3540 series**.
2. Wybierz **Konfiguracja drukarki i oprogramowania**.
3. Wybierz opcję **Podłącz nową drukarkę**. Postępuj zgodnie z instrukcjami wyświetlanymi na ekranie.

## Zmiana ustawień sieci

1. Naciśnij przycisk **Sieć bezprzewodowa** na panelu sterowania drukarki, a następnie wybierz opcję **Ustawienia**.
2. Przewiń, aby wybrać opcję **Ustawienia zaawansowane**.
3. Wybierz w menu **Ustawienia zaawansowane** element, który chcesz zmienić.
4. Postępuj zgodnie z instrukcjami wyświetlanymi na ekranie.

## Połączenie USB (połączenie inne niż sieciowe)

Urządzenie HP Deskjet 3540 series obsługuje połączenie USB 2.0 High Speed z komputerem przez tylny port.

---

 **UWAGA:** Usługi WWW nie są dostępne przy połączeniu USB.

---

### Podłączanie drukarki za pomocą przewodu USB

1. Włóż dysk CD z oprogramowaniem drukarki do napędu CD-ROM komputera.

---

 **UWAGA:** Nie podłączaj przewodu USB do drukarki, dopóki nie pojawi się odpowiednie polecenie.

---

2. Postępuj zgodnie z instrukcjami wyświetlanymi na ekranie. Po monicie podłącz drukarkę do komputera, wybierając opcję **USB** na ekranie **Connection Options** (Opcje połączenia).
3. Postępuj zgodnie z instrukcjami wyświetlanymi na ekranie.

Jeśli zainstalowano oprogramowanie drukarki, będzie ona działała jako drukarka plug and play. Jeśli nie zainstalowano oprogramowania, włóż dysk CD dołączony do drukarki i postępuj zgodnie z instrukcjami na ekranie.

## Zmiana z połączenia USB na połączenie bezprzewodowe

Jeśli drukarka została skonfigurowana, a oprogramowanie zainstalowane z kablem USB łączącym drukarkę z komputerem, możesz łatwo zmienić je na bezprzewodowe połączenie sieciowe. Potrzebna będzie sieć bezprzewodowa 802.11b/g/n zawierająca router bezprzewodowy lub punkt dostępowy.



---

**UWAGA:** Produkt HP Deskjet 3540 series obsługuje wyłącznie połączenia w paśmie 2,4 GHz.

---

Przed zmianą z połączenia USB na sieć bezprzewodową należy się upewnić, że:

- Drukarka jest podłączona do komputera kablem USB do momentu pojawienia się prośby o odłączenie kabla.
- Komputer jest podłączony do sieci bezprzewodowej, w której chcesz zainstalować drukarkę.

### Zmiana z połączenia USB na połączenie bezprzewodowe

1. Zależnie od systemu operacyjnego wykonaj jedną z następujących czynności.
  - **Windows 8:** Na ekranie **startowym** kliknij prawym przyciskiem myszy pusty obszar i kliknij opcję **Wszystkie aplikacje** na pasku aplikacji.
  - **Windows 7, Windows Vista** oraz **Windows XP:** Na pulpicie komputera kliknij przycisk **Start**, wybierz opcję **Wszystkie programy**, kliknij opcję **HP**, a następnie kliknij opcję **HP Deskjet 3540 series**.
2. Wybierz **Konfiguracja drukarki i oprogramowania**.
3. Wybierz **Zmień drukarkę podłączoną przez USB na bezprzewodową**. Postępuj zgodnie z instrukcjami wyświetlanymi na ekranie.

# Nawiązywanie połączenia bezprzewodowego z drukarką bez użycia routera

Funkcja HP wireless direct umożliwia bezpośrednie łączenie urządzeń obsługujących standard Wi-Fi, takich jak komputery, smartfony i tablety, z drukarką w sieci Wi-Fi z użyciem procesu stosowanego obecnie do łączenia urządzeń Wi-Fi z sieciami bezprzewodowymi i punktami dostępowymi do Internetu. Funkcja wireless direct pozwala drukować z urządzenia obsługującego standard Wi-Fi bezpośrednio na drukarce w sieci bezprzewodowej, bez konieczności użycia routera bezprzewodowego.

## Nawiązywanie połączenia bezprzewodowego z drukarką bez użycia routera

1. Na ekranie Strona główna na wyświetlaczu drukarki wybierz opcję **Wireless Direct**.
2. W menu **Wireless Direct** wybierz opcję **Wireless Direct**, a następnie naciśnij przycisk **OK**.
3. Za pomocą przycisków z prawej strony wybierz opcję **Włącz z zabezpieczeniami**, a następnie naciśnij przycisk **OK**.

---

 **WSKAZÓWKA:** Jeśli chcesz użyć funkcji HP wireless direct z większymi zabezpieczeniami, a komputer lub urządzenie przenośne obsługuje szyfrowanie WPA2, wybierz opcję włączenia zabezpieczeń. Przy włączonych zabezpieczeniach tylko użytkownicy z hasłem mogą łączyć się bezprzewodowo z drukarką. Po wyłączeniu zabezpieczeń każda osoba mająca urządzenie bezprzewodowe będące w zasięgu drukarki będzie mogła się z nią połączyć.

---

4. Naciśnij przycisk obok opcji **Wyświetl nazwę**, aby wyświetlić nazwę Wireless Direct.
5. Po włączeniu zabezpieczeń naciśnij przycisk obok opcji **Wyświetl hasło**, aby wyświetlić hasło Wireless Direct.

---

 **WSKAZÓWKA:** Funkcję HP wireless direct można też włączyć z wbudowanego serwera WWW (EWS). Aby uzyskać więcej informacji na temat uruchamiania wbudowanego serwera WWW, patrz rozdział [Korzystanie z wbudowanego serwera internetowego na stronie 59](#).

---

## Wskazówki dotyczące konfiguracji i używania drukarki podłączonej do sieci

Poniższe wskazówki pozwolą na konfigurację i korzystanie z drukarki podłączonej do sieci:

- Gdy w drukarce uruchomiony jest Kreator konfiguracji łącza bezprzewodowego, drukarka wyszukuje routery bezprzewodowe, a następnie pokazuje na wyświetlaczu drukarki listę wykrytych sieci.
- Jeżeli komputer jest podłączony do sieci VPN (Virtual Private Network), uzyskanie dostępu do urządzeń w sieci lokalnej (w tym także drukarki) wymaga odłączenia się od VPN.
- Dowiedz się, jak odnaleźć ustawienia zabezpieczeń sieci. [Kliknij tutaj, aby uzyskać dodatkowe informacje w Internecie.](#)
- Dowiedz się, czym jest narzędzie Print and Scan Doctor firmy HP. [Kliknij tutaj, aby uzyskać dodatkowe informacje w Internecie.](#)
- Poznaj wskazówki dotyczące rozwiązywania problemów z siecią. [Kliknij tutaj, aby uzyskać dodatkowe informacje w Internecie.](#)
- Dowiedz się, jak zamienić połączenie USB na bezprzewodowe. [Kliknij tutaj, aby uzyskać dodatkowe informacje w Internecie.](#)
- Dowiedz się, jak obsługiwać programy zapory sieciowej i antywirusowe w trakcie instalacji drukarki. [Kliknij tutaj, aby uzyskać dodatkowe informacje w Internecie.](#)

# Zaawansowane narzędzia zarządzania drukarką (drukarki sieciowe)

Jeśli drukarka jest podłączona do sieci, można używać wbudowanego serwera internetowego do wyświetlania informacji o stanie, zmiany ustawień i zarządzania drukarką z komputera.

 **UWAGA:** W celu zmiany niektórych ustawień konieczne będzie hasło.

Z wbudowanego serwera internetowego można korzystać nawet wtedy, gdy nie jest on podłączony do Internetu. Jednak wówczas nie są dostępne niektóre funkcje.

- [Korzystanie z wbudowanego serwera internetowego](#)
- [Informacje o plikach cookie](#)

## Korzystanie z wbudowanego serwera internetowego

Możesz uzyskać dostęp do wbudowanego serwera WWW przez sieć lub funkcję Wireless Direct.

### Otwieranie wbudowanego serwera WWW przez sieć

 **UWAGA:** Drukarka musi być podłączona do sieci i posiadać adres IP. Adres IP drukarki można odnaleźć naciskając przycisk **Sieć bezprzewodowa** lub drukując stronę konfiguracji sieci.

- W uruchomionej przeglądarce internetowej podaj adres IP lub nazwę komputera głównego przypisane do drukarki.

Na przykład jeśli adresem IP jest 192.168.0.12, wpisz w przeglądarce internetowej następujący adres: `http://192.168.0.12`.

### Otwieranie wbudowanego serwera WWW przez funkcję Wireless Direct

1. Naciśnij przycisk **Bezprzewodowe** na panelu sterowania drukarki, a następnie wybierz opcję **Ustawienia**.
2. Jeśli na wyświetlaczu wyświetlane są informacje mówiące, że funkcja wireless direct jest wyłączona (ustawienie **Wyłącz**), wybierz opcję **Wireless Direct**, a następnie opcję **Włącz (bez zabezpieczeń)** lub **Włącz (z zabezpieczeniami)**.
3. W komputerze bezprzewodowym włącz obsługę sieci bezprzewodowej oraz wyszukaj nazwę wireless direct i podłącz się do niej, na przykład: HP-Print-XX-Deskjet 3510 series. Jeśli zabezpieczenia wireless direct są włączone, wprowadź hasło wireless direct po wyświetleniu monitu.
4. W obsługiwanej przeglądarce internetowej na swoim komputerze wpisz następujący adres: `http://192.168.223.1`.

## Informacje o plikach cookie

Podczas przeglądania strony internetowej wbudowany serwer internetowy (EWS) zapisuje na dysku twardym małe pliki tekstowe (pliki cookie). Pliki cookie pozwalają serwerowi EWS rozpoznać dany komputer podczas następnego przeglądania tej samej strony. Na przykład jeśli we wbudowanym serwerze internetowym została wybrana wersja językowa, plik cookie zawiera informację o tym fakcie, w związku z czym przy następnym otwarciu strona taka zostanie wyświetlona w wybranej wersji językowej. Niektóre pliki cookie (w tym pliki cookie zawierające informacje o wersji językowej) zostają usunięte po zakończeniu każdej sesji, niektóre jednak (m.in. te zawierające informacje o

preferencjach danego użytkownika) są przechowywane na dysku do momentu ich ręcznego usunięcia.

Przeglądarkę można skonfigurować tak, aby akceptowała wszystkie pliki cookie, albo tak, aby wyświetlała alerty za każdym razem, gdy pliki cookie mają zostać zapisane. Druga opcja pozwala użytkownikowi samodzielnie decydować o akceptacji bądź odrzuceniu poszczególnych plików cookie. Za pomocą przeglądarki można również usunąć zbędne pliki cookie.



---

**UWAGA:** W zależności od drukarki po wyłączeniu obsługi plików cookie wyłączone zostaną jedna lub kilka z następujących funkcji:

---

- Powrót do ostatnio otwartej strony (przydatne zwłaszcza w przypadku kreatorów konfiguracji)
- Pamiętanie języka serwera EWS
- Dostosowanie strony Strona główna serwera EWS

Informacje na temat sposobu zmiany ustawień związanych z prywatnością i plikami cookie oraz przeglądania i kasowania plików cookie można znaleźć w dokumentacji przeglądarki internetowej.



---

# 8 Rozwiązywanie problemów

W tym rozdziale opisano następujące zagadnienia:

- [Poprawianie jakości druku](#)
- [Usuwanie zacięcia papieru](#)
- [Nie można drukować](#)
- [Odblokowanie karetki drukującej](#)
- [Przygotowanie podajników papieru](#)
- [Rozwiąż problemy ze skanowaniem i drukowaniem](#)
- [Awaria drukarki](#)
- [Rozwiązywanie problemów z pojemnikiem z tuszem](#)
- [Problem z pojemnikiem z tuszem](#)
- [Pojemnik starszej generacji](#)
- [Praca w sieci](#)
- [Pomoc techniczna firmy HP](#)

## Poprawianie jakości druku

 **UWAGA:** Aby chronić pojemniki z tuszem przed wyschnięciem, zawsze wyłączaj drukarkę przy użyciu przycisku **Świeci** i poczekaj, aż wskaźnik przycisku **Świeci** przestanie świecić.

1. Upewnij się, że korzystasz z oryginalnych pojemników z tuszem HP.
2. Sprawdź oprogramowanie drukarki, aby upewnić się, że wybrano odpowiedni rodzaj papieru z listy rozwijanej **Nośnik** oraz odpowiednią jakość wydruku z listy rozwijanej **Ustawienia jakości**.

W elemencie oprogramowanie drukarki kliknij pozycję **Drukarka i skaner**, a następnie kliknij opcję **Ustaw preferencje**, aby uzyskać dostęp do właściwości drukowania.

3. Sprawdź szacowane poziomy tuszu, by określić czy jest go wystarczająca ilość w pojemnikach. Więcej informacji znajdziesz w [Sprawdzanie poziomu tuszu w pojemnikach na stronie 42](#). Jeśli poziom tuszu w pojemnikach jest niski, weź pod uwagę możliwość ich wymiany.

Więcej informacji znajdziesz w [Sprawdzanie poziomu tuszu w pojemnikach na stronie 42](#). Jeśli poziom tuszu w pojemnikach jest niski, weź pod uwagę możliwość ich wymiany.

4. Wyrównaj pojemniki z tuszem.

### Wyrównywanie pojemników z programu oprogramowanie drukarki

 **UWAGA:** Wyrównywanie pojemników pozwala uzyskać wysoką jakość wydruku. Drukarka każdorazowo przypomina o potrzebie wyrównania pojemników z tuszem po instalacji nowego pojemnika. Jeśli zostanie zainstalowany pojemnik z tuszem, który został dopiero wyjęty, urządzenie HP All-in-One nie zasygnalizuje potrzebę wyrównania pojemników z tuszem. Urządzenie HP All-in-One zapamiętuje wartości wyrównania dla danego pojemnika z tuszem, dzięki czemu nie trzeba ponownie wyrównywać pojemników z tuszem.

- a. Do podajnika papieru włóż kartkę czystego, białego papieru formatu Letter lub A4.
- b. Zależnie od systemu operacyjnego, wykonaj jedną z następujących czynności, aby utworzyć oprogramowanie drukarki:
  - **Windows 8:** Na ekranie **Startowym** kliknij prawym przyciskiem myszy pusty obszar ekranu, kliknij opcję **Wszystkie aplikacje** na pasku aplikacji, a następnie kliknij ikonę z nazwą drukarki.
  - **Windows 7, Windows Vista** oraz **Windows XP:** Na pulpicie komputera kliknij przycisk **Start**, wybierz opcję **Wszystkie programy**, kliknij opcję **HP**, kliknij opcję **HP Deskjet 3540 series**, a następnie kliknij opcję **HP Deskjet 3540 series**.
- c. W elemencie oprogramowanie drukarki kliknij opcję **Drukarka i skaner**, a następnie kliknij opcję **Konserwacja drukarki**, aby uzyskać dostęp do **Przybornika drukarki**.
- d. Zostanie wyświetlona opcja **Zestaw narzędzi do drukowania**.
- e. Kliknij **Wyrównaj pojemniki z tuszem** na karcie **Obsługa urządzenia**. Drukarka wydrukuje stronę wyrównania.

- f. Umieść stronę wyrównania pojemników z tuszem w prawym przednim rogu szyby skanera, stroną zadrukowaną w dół.

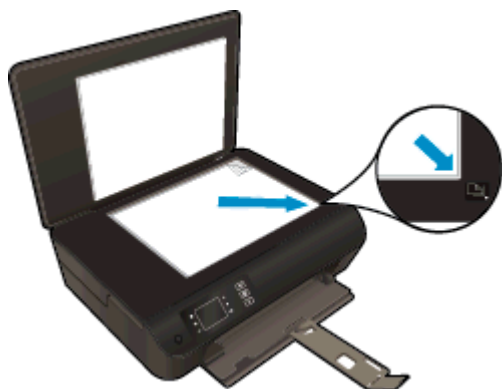

- g. Postępuj zgodnie z instrukcjami wyświetlanymi na wyświetlaczu drukarki, aby wyrównać pojemniki z tuszem. Arkusz wyrównywania pojemników wyrzucić lub zostaw do ponownego wykorzystania.

### Wyrównywanie pojemników z tuszem z wyświetlacza drukarki

- a. Na ekranie Strona główna na wyświetlaczu drukarki wybierz opcję **Narzędzia**.

 **UWAGA:** Jeśli nie widzisz ekranu Strona główna, naciśnij przycisk **Strona główna**.

- b. Z menu **Narzędzia** na wyświetlaczu drukarki wybierz opcję **Wyrównaj drukarkę**. Postępuj zgodnie z instrukcjami wyświetlanymi na ekranie.

5. Wydrukuj stronę diagnostyczną, jeśli w pojemnikach jest wystarczająca ilość tuszu.

### Drukowanie strony testowej z oprogramowanie drukarki

- a. Do podajnika papieru włóż kartkę czystego, białego papieru formatu Letter lub A4.
- b. Zależnie od systemu operacyjnego wykonaj jedną z następujących czynności, aby otworzyć oprogramowanie drukarki:
- **Windows 8:** Na ekranie **Startowym** kliknij prawym przyciskiem myszy pusty obszar ekranu, kliknij opcję **Wszystkie aplikacje** na pasku aplikacji, a następnie kliknij ikonę z nazwą drukarki.
  - **Windows 7, Windows Vista** oraz **Windows XP:** Na pulpicie komputera kliknij przycisk **Start**, wybierz opcję **Wszystkie programy**, kliknij opcję **HP**, kliknij opcję **HP Deskjet 3540 series**, a następnie kliknij opcję **HP Deskjet 3540 series**.
- c. W elemencie oprogramowanie drukarki kliknij opcję **Drukarka i skaner**, a następnie kliknij opcję **Konserwacja drukarki**, aby uzyskać dostęp do przybornika drukarki.

- d. Kliknij **Drukuj informacje diagnostyczne** na karcie **Raporty urządzenia**, aby wydrukować stronę diagnostyczną. Sprawdź niebieskie, purpurowe, żółte i czarne pola na stronie diagnostycznej. Jeżeli widoczne są rozmazania wewnątrz tych pól, lub ich część nie została wypełniona kolorem, należy od razu oczyścić głowice drukujące.



## Drukowanie strony testowej z wyświetlacza drukarki

- a. Na ekranie Strona główna na wyświetlaczu drukarki wybierz opcję **Narzędzia**.



**UWAGA:** Jeśli nie widzisz ekranu Strona główna, naciśnij przycisk **Strona główna**.

- b. Z menu **Narzędzia** na wyświetlaczu drukarki wybierz opcję **Raport o jakości wydruku**. Postępuj zgodnie z instrukcjami wyświetlanymi na ekranie.

6. Wyczyść automatycznie pojemniki z tuszem, jeśli strona diagnostyczna zawiera smugi lub brakujące fragmenty kolorowych i czarnych pól.

## Czyszczenie pojemników z tuszem za pomocą oprogramowania oprogramowanie drukarki

- a. Do podajnika papieru włóż kartkę czystego, białego papieru formatu Letter lub A4.
- b. Zależnie od systemu operacyjnego wykonaj jedną z następujących czynności, aby otworzyć oprogramowanie drukarki:
  - **Windows 8:** Na ekranie **Startowym** kliknij prawym przyciskiem myszy pusty obszar ekranu, kliknij opcję **Wszystkie aplikacje** na pasku aplikacji, a następnie kliknij ikonę z nazwą drukarki.
  - **Windows 7, Windows Vista** oraz **Windows XP:** Na pulpicie komputera kliknij przycisk **Start**, wybierz opcję **Wszystkie programy**, kliknij opcję **HP**, kliknij opcję **HP Deskjet 3540 series**, a następnie kliknij opcję **HP Deskjet 3540 series**.
- c. W elemencie oprogramowanie drukarki kliknij opcję **Drukarka i skaner**, a następnie kliknij opcję **Konserwacja drukarki**, aby uzyskać dostęp do **Przybornika drukarki**.
- d. Kliknij **Wyczyść pojemniki z tuszem** na karcie **Obsługa urządzenia**. Postępuj zgodnie z instrukcjami wyświetlanymi na ekranie.

## Czyszczenie pojemników z tuszem za pomocą wyświetlacza drukarki

- a. Na ekranie Strona główna na wyświetlaczu drukarki wybierz opcję **Narzędzia**.



**UWAGA:** Jeśli nie widzisz ekranu Strona główna, naciśnij przycisk **Strona główna**.

- b. Z menu **Narzędzia** na wyświetlaczu drukarki wybierz opcję **Wyczyść głowicę drukującą**. Postępuj zgodnie z instrukcjami wyświetlanymi na ekranie.

Jeśli powyższe rozwiązania nie likwidują problemu, [kliknij tutaj aby uzyskać więcej rozwiązań online](#).

# Usuwanie zacięcia papieru

Usuń zacięcie papieru ze ścieżki papieru.

## Usuwanie zacięcia papieru ze ścieżki papieru

1. Otwórz drzwiczki pojemników z tuszem.



2. Zdejmij osłonę.

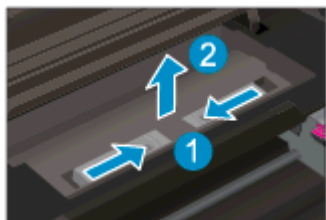

3. Usuń zacięty papier z tylnej rolki.

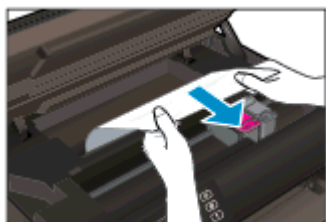

4. Załóż z powrotem osłonę.

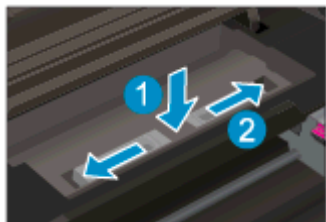

5. Zamknij drzwiczki pojemników z tuszem.



6. Naciśnij przycisk **OK** na panelu sterowania, by kontynuować bieżące zadanie.  
Usuń zacięcie papieru z modułu druku dwustronnego.

### Usuwanie zacięcia papieru z modułu druku dwustronnego

1. Otwórz drzwiczki pojemników z tuszem.



2. Zdejmij osłonę.

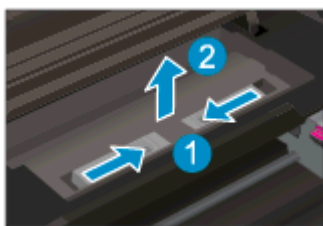

3. Naciśnij otwór w pokrywie ścieżki papieru modułu druku dwustronnego i podnieś go. Wyjmij zacięty papier.

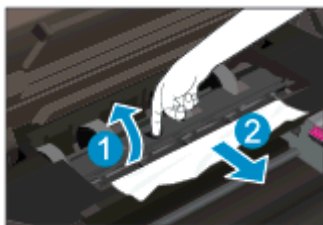

4. Załóż z powrotem osłonę.

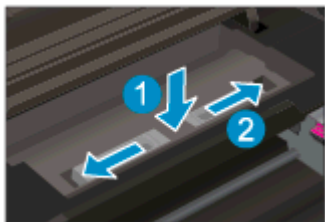

5. Zamknij drzwiczki pojemników z tuszem.



6. Naciśnij przycisk OK na panelu sterowania, by kontynuować bieżące zadanie.

Usuń zacięcie papieru ze strefy drukowania.

#### Usuwanie zacięcia papieru ze strefy drukowania

1. Otwórz drzwiczki pojemników z tuszem.



2. Usuń zacięty papier z wnętrza drukarki.

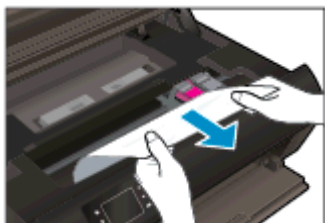



3. Zamknij drzwiczki pojemników z tuszem.



4. Naciśnij przycisk **OK** na panelu sterowania, by kontynuować bieżące zadanie.

Jeśli powyższe rozwiązania nie likwidują problemu, [kliknij tutaj aby uzyskać więcej rozwiązań online](#).

### Zapobieganie zacięciom papieru

- Nie przepelniaj podajnika papieru.
- Regularnie wyjmuj wydrukowane strony z podajnika papieru.
- Sprawdzaj, czy papier włożony do podajnika papieru leży płasko oraz czy jego krawędzie nie są zagięte lub rozdarte.
- Nie umieszczaj różnych rodzajów papieru na raz w zasobniku papieru. Wszystkie arkusze w podajniku papieru muszą być tego samego formatu i rodzaju.
- Dostosuj prowadnice szerokości papieru w zasobniku papieru tak, aby ściśle przylegały do papieru. Sprawdzaj, czy prowadnice szerokości nie zagięły papieru w podajniku.
- Nie wsuwaj papieru na siłę zbyt głęboko do podajnika.
- Nie należy dodawać papieru, kiedy drukarka drukuje. Jeśli w drukarce kończy się papier, dodaj go po wyświetleniu komunikatu o braku papieru.

Jeśli powyższe rozwiązania nie likwidują problemu, [kliknij tutaj aby uzyskać więcej rozwiązań online](#).

## Nie można drukować

Jeśli masz problemy z drukowaniem, możesz pobrać narzędzie Print and Scan Doctor firmy HP, które pozwala automatycznie rozwiązać problem. Aby pobrać narzędzie, kliknij odpowiednie łącze:

 **UWAGA:** Narzędzie Print and Scan Doctor firmy HP może nie być dostępne we wszystkich językach

[Przejdź do strony pobierania narzędzia Print and Scan Doctor firmy HP.](#)

### Rozwiązywanie problemów z drukowaniem

 **UWAGA:** Sprawdź, czy drukarka jest włączona i czy w zasobniku jest papier. Jeśli wciąż nie można drukować, wykonaj poniższe kroki w podanej kolejności:

1. Sprawdź, czy na wyświetlaczu drukarki pojawiły się komunikaty o błędach, i rozwiąż je, postępując zgodnie z instrukcjami na ekranie.
2. Jeśli drukarka jest podłączona do komputera za pomocą kabla USB, odłącz i ponownie podłącz kabel. Jeśli komputer jest połączony z drukarką za pomocą połączenia bezprzewodowego, potwierdź, że połączenie działa.
3. Sprawdź, czy drukarka nie jest wstrzymana lub wyłączona.

### Sprawdzanie, czy drukarka nie jest wstrzymana lub wyłączona

- a. Zależnie od systemu operacyjnego wykonaj jedną z następujących czynności.
    - **Windows 8:** Wskaż lub dotknij prawy górny róg ekranu, aby otworzyć panele funkcji, kliknij ikonę **Ustawienia**, kliknij opcję (lub dotknij opcji) **Panel sterowania**, a następnie **Wyświetl urządzenia i drukarki**.
    - **Windows 7:** W menu **Start** systemu Windows kliknij **Urządzenia i drukarki**.
    - **Windows Vista:** W menu **Start** systemu Windows kliknij **Panel sterowania** i **Drukarki**.
    - **Windows XP:** W menu **Start** systemu Windows kliknij **Panel sterowania** i **Drukarki i faksy**.
  - b. Kliknij dwukrotnie ikonę drukarki lub kliknij prawym przyciskiem myszy ikonę drukarki i wybierz opcję **Sprawdź, co jest drukowane**, aby otworzyć kolejkę drukowania.
  - c. W menu **Drukarka** sprawdź, czy opcje **Wstrzymaj drukowanie** lub **Użyj drukarki w trybie offline** nie są zaznaczone.
  - d. Jeśli zostały wprowadzone jakiekolwiek zmiany, spróbuj wydrukować ponownie.
4. Sprawdź, czy drukarka jest drukarką domyślną.

### Sprawdzanie, czy drukarka jest drukarką domyślną

- a. Zależnie od systemu operacyjnego, wykonaj jedną z czynności:
  - **Windows 8:** Wskaż lub dotknij prawy górny róg ekranu, aby otworzyć panele funkcji, kliknij ikonę **Ustawienia**, kliknij opcję (lub dotknij opcji) **Panel sterowania**, a następnie **Wyświetl urządzenia i drukarki**.
  - **Windows 7:** W menu **Start** systemu Windows kliknij **Urządzenia i drukarki**.

- **Windows Vista:** W menu **Start** systemu Windows kliknij **Panel sterowania i Drukarki**.
  - **Windows XP:** W menu **Start** systemu Windows kliknij **Panel sterowania i Drukarki i faksy**.
- b. Upewnij się, że właściwa drukarka jest ustawiona jako drukarka domyślna.  
Obok drukarki domyślnej znajduje się znak wyboru w czarnym lub zielonym kółku.
  - c. Jeśli wybrana jest niewłaściwa drukarka, kliknij właściwą drukarkę prawym przyciskiem myszy i wybierz opcję **Ustaw jako drukarkę domyślną**.
  - d. Spróbuj ponownie użyć drukarki.
5. Ponownie uruchom bufor wydruku.

### Ponowne uruchamianie bufora wydruku

- a. Zależnie od systemu operacyjnego, wykonaj jedną z czynności:

#### Windows 8

- i. Wskaż prawy górny róg ekranu lub dotknij go, aby otworzyć panele funkcji, a następnie kliknij ikonę **Ustawienia**.
- ii. Kliknij opcję **Panel sterowania** lub dotknij tej opcji, a następnie kliknij opcję (lub dotknij opcji) **System i zabezpieczenia**.
- iii. Kliknij opcję (lub dotknij opcji) **Narzędzia administracyjne**, a następnie kliknij dwukrotnie opcję (lub dotknij dwukrotnie opcji) **Usługi**.
- iv. Kliknij prawym przyciskiem lub dotknij i przytrzymaj opcję **Bufor wydruku**, a następnie kliknij opcję **Właściwości**.
- v. Na karcie **Ogólne**, obok **Rodzaju uruchomienia** sprawdź, czy wybrano **Automatycznie**.
- vi. Jeśli usługa nie działa, w **Stanie usługi** kliknij opcję lub dotknij opcji **Uruchom**, a następnie kliknij opcję lub dotknij opcji **OK**.

#### System Windows 7

- i. W menu start **Start** systemu Windows kliknij **Panel sterowania, System i zabezpieczenia**, a następnie **Narzędzia administracyjne**.
- ii. Kliknij dwukrotnie **Usługi**.
- iii. Kliknij prawym przyciskiem **Bufor wydruku**, a następnie kliknij **Właściwości**.
- iv. Na karcie **Ogólne**, obok **Rodzaju uruchomienia** sprawdź, czy wybrano **Automatycznie**.
- v. Jeśli usługa nie działa, w **Stanie usługi** kliknij **Uruchom**, a następnie kliknij **OK**.

#### Windows Vista

- i. W menu start **Start** systemu Windows kliknij **Panel sterowania, System i konserwacja**, a następnie **Narzędzia administracyjne**.
- ii. Kliknij dwukrotnie **Usługi**.
- iii. Kliknij prawym przyciskiem **usługę bufora wydruku**, a następnie kliknij **Właściwości**.

- iv. Na karcie **Ogólne**, obok **Rodzaju uruchomienia** sprawdź, czy wybrano **Automatycznie**.
- v. Jeśli usługa nie działa, w **Stanie usługi** kliknij **Uruchom**, a następnie kliknij **OK**.

## System Windows XP

- i. W menu **Start** systemu Windows kliknij prawym przyciskiem **Mój komputer**.
  - ii. Kliknij opcję **Zarządzaj**, a następnie kliknij **Usługi i aplikacje**.
  - iii. Kliknij dwukrotnie ikonę **Usługi**, a następnie wybierz **Bufor wydruku**.
  - iv. Kliknij prawym przyciskiem **Bufor wydruku** a następnie kliknij **Uruchom ponownie** by uruchomić usługę ponownie.
- b. Upewnij się, że właściwa drukarka jest ustawiona jako drukarka domyślna.  
Obok drukarki domyślnej znajduje się znak wyboru w czarnym lub zielonym kółku.
- c. Jeśli wybrana jest niewłaściwa drukarka, kliknij właściwą drukarkę prawym przyciskiem myszy i wybierz opcję **Ustaw jako drukarkę domyślną**.
- d. Spróbuj ponownie użyć drukarki.
6. Ponownie uruchom komputer.
7. Czyszczenie kolejki wydruku.

## Czyszczenie kolejki drukowania

- a. Zależnie od systemu operacyjnego, wykonaj jedną z czynności:
- **Windows 8:** Wskaż lub dotknij prawy górny róg ekranu, aby otworzyć panele funkcji, kliknij ikonę **Ustawienia**, kliknij opcję (lub dotknij opcji) **Panel sterowania**, a następnie **Wyświetl urządzenia i drukarki**.
  - **Windows 7:** W menu **Start** systemu Windows kliknij **Urządzenia i drukarki**.
  - **Windows Vista:** W menu **Start** systemu Windows kliknij **Panel sterowania** i **Drukarki**.
  - **Windows XP:** W menu **Start** systemu Windows kliknij **Panel sterowania** i **Drukarki i faksy**.
- b. Kliknij dwukrotnie ikonę drukarki, aby otworzyć kolejkę drukowania.
- c. W menu **Drukarka** kliknij **Anuluj wszystkie dokumenty** lub **Zakończ drukowanie dokumentu**, a następnie kliknij **Tak** by potwierdzić.
- d. Jeśli w kolejce wciąż znajdują się dokumenty, uruchom komputer ponownie i po uruchomieniu jeszcze raz rozpocznij drukowanie.
- e. Sprawdź ponownie kolejkę drukowania, by upewnić się że jest pusta, a następnie rozpocznij ponownie drukowanie.

## Sprawdzanie zasilania drukarki i ponowne jej uruchamianie

1. Sprawdź, czy przewód zasilający jest podłączony do drukarki.

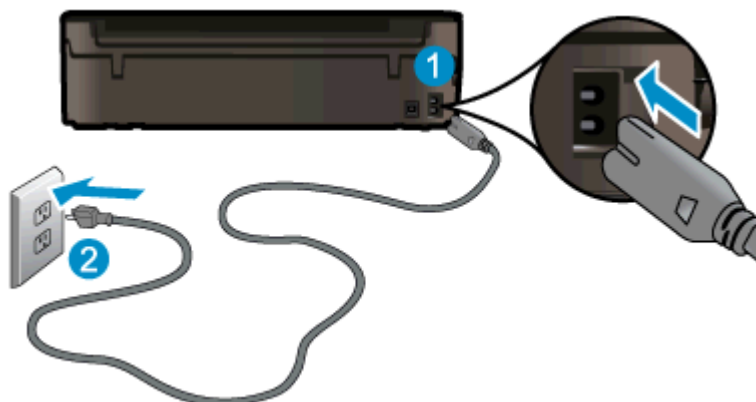

---

1	Zasilanie drukarki
2	Podłączenie do gniazdka

---

2. Spójrz do środka drukarki i poszukaj zielonej kontrolki wskazującej na podłączenie drukarki do sieci elektrycznej. Jeśli kontrolka nie świeci, upewnij się, że przewód jest dokładnie podłączony do drukarki lub podłącz go do innego gniazdka.
3. Spójrz na przycisk włącznika umieszczony na urządzeniu. Jeśli kontrolka nie świeci, drukarka jest wyłączona. Naciśnij przycisk włącznika, aby włączyć drukarkę.

 **UWAGA:** Jeśli drukarki nie ma zasilania, podłącz ją do innego gniazdka.

4. Przy włączonej drukarce odłącz przewód zasilający z boku drukarki, pod drzwiczkami dostępu do pojemników.
5. Odłącz przewód zasilający od gniazda elektrycznego.
6. Odczekaj co najmniej 15 sekund.
7. Ponownie podłącz przewód zasilania do gniazdka ściennego.
8. Ponownie podłącz przewód zasilający z boku drukarki, pod drzwiczkami dostępu do pojemników.
9. Jeżeli drukarka nie włączy się sama, włącz ją naciskając przycisk włącznika.
10. Spróbuj użyć drukarki jeszcze raz.

Jeśli powyższe rozwiązania nie likwidują problemu, [kliknij tutaj aby uzyskać więcej rozwiązań online](#).

## Odblokowanie karetki drukującej

Usuń wszystkie obiekty, takie jak papier, mogące blokować karetkę.

Więcej informacji na ten temat można znaleźć w rozdziale [Usuwanie zacięcia papieru na stronie 66](#).



---

**UWAGA:** Nie używaj żadnych narzędzi ani innych urządzeń do usuwania zaciętego papieru. Zawsze zachowaj ostrożność podczas usuwania zaciętego papieru z wnętrza drukarki.

---



[Kliknij tutaj, by przejść na stronę z dodatkowymi informacjami.](#)

# Przygotowanie podajników papieru

## Otwórz podajnik papieru

- ▲ Podajnik papieru musi być otwarty przed rozpoczęciem drukowania.



## Zamykanie drzwiczek dostępu do pojemników z tuszem

- ▲ Drzwiczki pojemników muszą być zamknięte przed rozpoczęciem drukowania.



 [Kliknij tutaj, by przejść na stronę z dodatkowymi informacjami.](#)

## Rozwiąż problemy ze skanowaniem i drukowaniem

Firma HP udostępnia narzędzie HP Print and Scan Doctor (tylko dla systemu Windows), które może pomóc w rozwiązywaniu typowych problemów, w wyniku których nie można skanować. Aby pobrać narzędzie, kliknij odpowiednie łącze:



**UWAGA:** Narzędzie Print and Scan Doctor firmy HP może nie być dostępne we wszystkich językach

---

[Przejdź do strony pobierania narzędzia Print and Scan Doctor firmy HP.](#)

Dowiedz się więcej na temat rozwiązywania problemów ze skanowaniem. [Kliknij tutaj, by przejść online i uzyskać dodatkowe informacje.](#)

Dowiedz się, jak rozwiązać problemy z kopiowaniem. [Kliknij tutaj, by przejść online i uzyskać dodatkowe informacje.](#)



# Awaria drukarki

## Usuwanie awarii drukarki.

- ▲ Wyłącz i włącz drukarkę. Jeżeli to nie rozwiąże problemu, skontaktuj się z HP.

 [Skontaktuj się z pomocą techniczną HP, aby uzyskać pomoc.](#)

# Rozwiązywanie problemów z pojemnikiem z tuszem

Spróbuj wyjąć pojemniki i włożyć je ponownie. Jeżeli problem nie został rozwiązany, wyczyść styki pojemnika z tuszem. Jeśli problem nie został rozwiązany, zobacz rozdział [Wymiana pojemników na stronie 45](#), aby uzyskać więcej informacji.

## Czyszczenie styków pojemnika z tuszem

**! OSTROŻNIE:** Procedura czyszczenia powinna trwać tylko kilka minut. Pojemniki z tuszem należy jak najszybciej ponownie zainstalować w drukarce. Nie zaleca się pozostawiania pojemników z tuszem poza drukarką dłużej niż przez 30 minut. Może to spowodować uszkodzenie głowicy drukującej lub pojemników z tuszem.

1. Sprawdź, czy urządzenie ma zasilanie.
2. Otwórz drzwiczki pojemników z tuszem.



Poczekaj, aż karetkę przesunie się na prawą stronę drukarki.

3. Wyjmij pojemnik wskazany w komunikacie błęd.

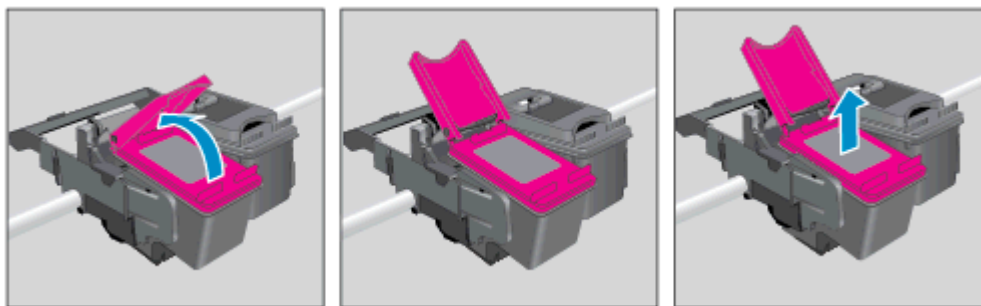

4. Trzymaj pojemnik z boków, dolną częścią skierowaną do góry i odszukaj styki elektryczne na pojemniku. Styki elektryczne to małe, złote kropki na pojemniku z tuszem.

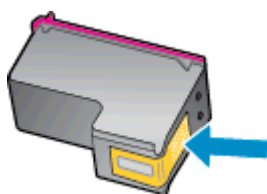

5. Przetrzyj same styki suchym wacikiem lub miękką, nie pozostawiającą kłaczków szmatką.

**! OSTROŻNIE:** Uważaj, by czyścić wyłącznie styki i nie rozsmarowywać tuszu czy zanieczyszczeń na pozostałej części pojemnika.

6. Znajdź styki głowicy drukującej wewnątrz drukarki. Styki wyglądają jak zestaw złotych wyrzuseń umieszczonych tak, aby łączyły się ze stykami pojemnika z tuszem.

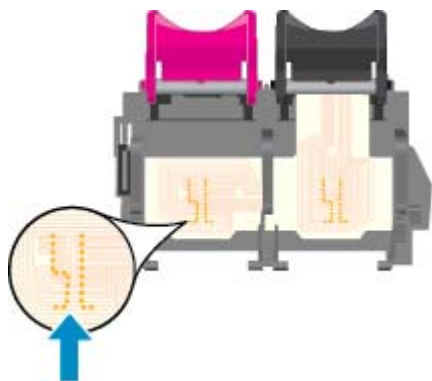

7. Przetrzyj styki suchym wacikiem lub miękką, nie pozostawiającą kłaczków szmatką.
8. Zainstaluj ponownie pojemnik z tuszem.
9. Zamknij drzwiczki dostępu do pojemników i sprawdź, czy komunikat o błędzie zniknął.
10. Jeśli komunikat o błędzie wciąż występuje, wyłącz drukarkę, a następnie włącz ją ponownie.

 **UWAGA:** Jeżeli jeden z pojemników z tuszem powoduje problemy, możesz go wyjąć i użyć trybu działania drukarki HP Deskjet 3540 series z tylko jednym pojemnikiem.

 [Kliknij tutaj, by przejść na stronę z dodatkowymi informacjami.](#)

## Problem z pojemnikiem z tuszem

Pojemnik z tuszem jest niezgodny z drukarką. Ten błąd może wystąpić po zainstalowaniu w drukarce pojemnika z tuszem HP Instant Ink, który nie został zapisany do programu HP Instant Ink. Może się również zdarzyć, gdy pojemnik z tuszem HP Instant Ink był poprzednio użyty w innej drukarce zapisanej do programu HP Instant Ink.

Więcej informacji można uzyskać na stronie internetowej [programu HP Instant Ink](#).

## Pojemnik starszej generacji

Potrzebna będzie nowsza wersja pojemnika. Zwykle nowszą wersję pojemnika można rozpoznać, oglądając zewnętrzną część opakowania pojemnika i sprawdzając datę zakończenia gwarancji.



Jeśli kilka odstępów w prawo od daty widnieje napis 'v1', wówczas pojemnik jest nowszą, zaktualizowaną wersją. Jeśli jest w starszej wersji, skontaktuj się z pomocą techniczną firmy HP, by uzyskać pomoc lub go wymienić.



[Kliknij tutaj, by przejść na stronę z dodatkowymi informacjami.](#)

## Praca w sieci

- Dowiedz się, jak odnaleźć ustawienia zabezpieczeń sieci. [Kliknij tutaj, aby uzyskać dodatkowe informacje w Internecie.](#)
- Dowiedz się, czym jest narzędzie Print and Scan Doctor firmy HP. [Kliknij tutaj, aby uzyskać dodatkowe informacje w Internecie.](#)
- Poznaj wskazówki dotyczące rozwiązywania problemów z siecią. [Kliknij tutaj, aby uzyskać dodatkowe informacje w Internecie.](#)
- Dowiedz się, jak zamienić połączenie USB na bezprzewodowe. [Kliknij tutaj, aby uzyskać dodatkowe informacje w Internecie.](#)
- Dowiedz się, jak obsługiwać programy zapory sieciowej i antywirusowe w trakcie instalacji drukarki. [Kliknij tutaj, aby uzyskać dodatkowe informacje w Internecie.](#)

# Pomoc techniczna firmy HP

- [Rejestracja drukarki](#)
- [Sposób uzyskiwania pomocy](#)
- [Telefoniczna obsługa klientów HP](#)
- [Dodatkowe opcje gwarancyjne](#)

## Rejestracja drukarki

Jeśli poświęcisz tylko kilka chwil na rejestrację, możesz uzyskać szybszą obsługę, jeszcze lepszą pomoc techniczną i informacje pomocy technicznej dotyczące urządzenia. Jeśli drukarka nie została zarejestrowana w trakcie instalacji oprogramowania, możesz się zarejestrować na stronie <http://www.register.hp.com>.

## Sposób uzyskiwania pomocy

Jeśli wystąpi problem, wykonaj następujące czynności:

1. Zapoznaj się z dokumentacją dołączoną do drukarki.
2. Odwiedź stronę internetową pomocy firmy HP pod adresem [www.hp.com/support](http://www.hp.com/support).

Z pomocy online mogą korzystać wszyscy klienci firmy HP. Jest to najszybsze źródło aktualnych informacji o produkcie oraz wykwalifikowanej pomocy i obejmuje:

- Szybki dostęp do wykwalifikowanych specjalistów internetowego działu pomocy technicznej.
  - Aktualizacje sterowników i oprogramowania do drukarki
  - Wartościowe informacje na temat rozwiązywania typowych problemów
  - Po zarejestrowaniu drukarki użytkownik uzyskuje dostęp do aktualizacji do drukarki, informacji oraz alertów dotyczących pomocy technicznej HP
3. Zadzwoń do działu pomocy technicznej firmy HP.

Opcje oraz dostępność pomocy technicznej zależą od drukarki, kraju/regionu i języka.

## Telefoniczna obsługa klientów HP

Opcje pomocy technicznej przez telefon oraz dostęp do nich mogą różnić się w zależności od drukarki, kraju/regionu i języka.

W tym rozdziale opisano następujące zagadnienia:

- [Okres obsługi telefonicznej](#)
- [Zgłaszanie problemu](#)
- [Numery telefonów linii wsparcia](#)
- [Po upływie okresu obsługi telefonicznej](#)

## Okres obsługi telefonicznej

Obsługa telefoniczna jest bezpłatna przez rok w Ameryce Północnej, rejonie Azji Pacyficznej oraz Ameryce Łacińskiej (w tym w Meksyku). Czas trwania obsługi telefonicznej w Europie, na Bliskim Wschodzie oraz w Afryce podano na stronie [www.hp.com/support](http://www.hp.com/support). Obowiązują standardowe opłaty za połączenia telefoniczne.

## Zgłaszanie problemu

Skontaktuj się telefonicznie z działem pomocy technicznej HP, gdy znajdujesz się w pobliżu komputera i drukarki. Przygotuj się na przekazanie następujących informacji:

- Nazwa produktu (umieszczona na drukarce, np. HP Deskjet Ink Advantage 3540)
- Numer produktu (umieszczony wewnątrz drzwiczek dostępu do pojemników z tuszem)



- Numer seryjny (umieszczony z tyłu lub na spodzie drukarki)
- komunikaty wyświetlane podczas występowania problemu
- Odpowiedzi na poniższe pytania:
  - Czy sytuacja taka miała już wcześniej miejsce?
  - Czy potrafisz doprowadzić do jej wystąpienia ponownie?
  - Czy w czasie pojawienia się problemu instalowano nowe oprogramowanie lub podłączano nowy sprzęt?
  - Czy przed wystąpieniem problemu miały miejsce inne istotne zdarzenia (np. była burza, drukarka została przeniesiona itp.)?

## Numery telefonów linii wsparcia

Aby uzyskać aktualną listę numerów wsparcia telefonicznego HP wraz z kosztem połączenia, zobacz [www.hp.com/support](http://www.hp.com/support).

## Po upływie okresu obsługi telefonicznej

Po zakończeniu okresu obsługi telefonicznej pomoc firmy HP można uzyskać odpłatnie. Można ją też uzyskać na stronie pomocy technicznej online firmy HP: [www.hp.com/support](http://www.hp.com/support). Aby uzyskać więcej informacji o opcjach pomocy, skontaktuj się ze dealerem HP lub skorzystaj z obsługi telefonicznej dla danego kraju/regionu.

## Dodatkowe opcje gwarancyjne

Dla urządzenia HP Deskjet 3540 series za dodatkową opłatą są dostępne rozszerzone plany serwisowe. Przejdź do [www.hp.com/support](http://www.hp.com/support), wybierz kraj/region i język, po czym przejrzyj usługi i gwarancje pod kątem rozszerzonych planów usług serwisowych.



---

# A Informacje techniczne

W tej części zamieszczono dane techniczne oraz informacje o międzynarodowych atestach urządzenia HP Deskjet 3540 series.

Dodatkowe informacje dostępne są w dokumentacji drukowanej dostarczonej z urządzeniem HP Deskjet 3540 series.

W tym rozdziale opisano następujące zagadnienia:

- [Informacje firmy Hewlett-Packard Company](#)
- [Przechowywanie anonimowych informacji o wykorzystaniu](#)
- [Dane techniczne](#)
- [Program ochrony środowiska](#)
- [Informacje o przepisach](#)

## Informacje firmy Hewlett-Packard Company

Informacje zawarte w niniejszym dokumencie mogą ulec zmianie bez powiadomienia.

Wszelkie prawa zastrzeżone. Kopiowanie, adaptacja lub tłumaczenie tych materiałów nie jest dozwolone bez uprzedniej pisemnej zgody firmy Hewlett-Packard, z wyjątkiem przypadków dozwolonych w ramach praw autorskich. Wszystkie gwarancje udzielane w odniesieniu do Produktów i Usług HP określone zostały w oświadczeniach gwarancyjnych załączanych do każdego produktu i usługi. Żadne informacje tu zawarte nie mogą być rozumiane jako zawierające dodatkowe gwarancje. HP nie będzie odpowiedzialne za błędy techniczne czy edytorskie lub pominięcia zawarte w dokumencie.

© 2012 Hewlett-Packard Development Company, L.P.

Microsoft®, Windows®, Windows® XP, Windows Vista®, Windows® 7 i Windows® 8 są zarejestrowanymi w USA znakami towarowymi firmy Microsoft Corporation.

# Przechowywanie anonimowych informacji o wykorzystaniu

Pojemniki z tuszem HP stosowane w tej drukarce zawierają procesor pamięci, który pomaga przy eksploatacji drukarki. Dodatkowo układ pamięci zapisuje ograniczony zestaw anonimowych informacji na temat użycia drukarki, który może zawierać następujące informacje: datę pierwszej instalacji pojemnika, datę jego ostatniego użycia, liczbę wydrukowanych za jego pomocą stron, pokrycie stron, częstość drukowania, użyte tryby drukowania, ewentualne błędy druku oraz model drukarki.

Informacje te pomagają w projektowaniu nowych drukarek HP, które spełniają potrzeby klientów. Dane zbierane z układu pamięci pojemnika nie zawierają informacji, które mogłyby zostać użyte do identyfikacji klienta lub użytkownika pojemnika bądź drukarki.

HP zbiera próbki danych z procesorów kaset zwracanych do HP w ramach bezpłatnego programu zwrotu i recyklingu (HP Planet Partners: [www.hp.com/hpinfo/globalcitizenship/environment/recycle/](http://www.hp.com/hpinfo/globalcitizenship/environment/recycle/)). Dane te są odczytywane z próbek i badane w celu ulepszenia przyszłych drukarek firmy HP. Dostęp do tych danych mogą mieć także partnerzy HP, którzy pomagają firmie HP w recyklingu kaset drukujących.

Poza tym każdy, kto znajdzie się w posiadaniu kasety może uzyskać dostęp do tych anonimowych danych zapisanych w pamięci kasety. Jeżeli nie chcesz umożliwiać dostępu do tych danych, możesz dezaktywować procesor pamięci. Jednak po wyłączeniu procesora pamięci pojemnik z tuszem nie będzie mógł już działać w drukarce HP.

Jeśli obawiasz się udostępniania tych anonimowych informacji, możesz sprawić, by były one niedostępne, uniemożliwiając układowi pamięci zbieranie informacji o użyciu drukarki:

## Wyłączenie funkcji zbierania informacji

1. Na ekranie Strona główna na wyświetlaczu drukarki przewiń do opcji **Preferencje** i wybierz ją, używając przycisków z prawej strony.
2. Naciśnij przycisk strzałki w dół, aby wybrać opcję **Przechowywanie danych**, a następnie naciśnij przycisk **OK**.
3. Użyj przycisku strzałki w dół, aby wybrać opcję **Wyłącz**, a następnie naciśnij przycisk **OK**, aby wyłączyć funkcję.



**UWAGA:** W celu przywrócenia funkcji zbierania informacji, przywróć ustawienia fabryczne.



**UWAGA:** Po wyłączeniu funkcji zbierania informacji o wykorzystaniu drukarki można nadal korzystać z pojemnika z tuszem w drukarce HP.

## Dane techniczne

W niniejszym rozdziale zawarto informacje techniczne na temat urządzenia HP Deskjet 3540 series. Więcej danych technicznych urządzenia można znaleźć w arkuszu danych technicznych pod adresem [www.hp.com/support](http://www.hp.com/support).

- [Wymagania systemowe](#)
- [Dane techniczne środowiska pracy](#)
- [Pojemność zasobnika wejściowego](#)
- [Pojemność zasobnika wyjściowego](#)
- [Rozmiar papieru](#)
- [Gramatury papieru](#)
- [Dane techniczne drukowania](#)
- [Dane techniczne kopiowania](#)
- [Dane techniczne skanowania](#)
- [Rozdzielczość druku](#)
- [Specyfikacje zasilania](#)
- [Wydajność wkładu drukującego](#)
- [Informacje dźwiękowe](#)

## Wymagania systemowe

Wymagania odnośnie oprogramowania i systemu zostały wyszczególnione w pliku Readme.

Informacje na temat przyszłych wersji systemów operacyjnych i ich obsługi znajdują się w witrynie pomocy technicznej HP pod adresem [www.hp.com/support](http://www.hp.com/support).

## Dane techniczne środowiska pracy

- Zalecany zakres temperatury pracy: od 15°C do 32°C (od 59°F do 90°F)
- Dopuszczalny zakres temperatur otoczenia w trakcie pracy: od 5°C do 40°C (od 41°F do 104°F)
- Wilgotność: od 15% do 80% wilg. wzgl. bez kondensacji; 28 °C maksymalny punkt rosy
- Zakres temperatury podczas przechowywania: od –40 °C do 60 °C
- W obecności silnego pola elektromagnetycznego wydruk z urządzenia HP Deskjet 3540 series może być lekko zniekształcony
- Firma HP zaleca stosowanie kabla USB o długości nie przekraczającej 3 m (10 stóp), aby zminimalizować wprowadzony szum wywołany przez potencjalne silne pola elektromagnetyczne

## Pojemność zasobnika wejściowego

Kartki zwykłego papieru (80 g/m<sup>2</sup> [20lb]): Do 50

Koperty: Do 5

Karty katalogowe: Do 20

Papier fotograficzny: Do 20

## Pojemność zasobnika wyjściowego

Kartki zwykłego papieru (80 g/m<sup>2</sup> [20lb]): Do 20

Koperty: Do 5

Karty katalogowe: Do 10

Papier fotograficzny: Do 10

## Rozmiar papieru

Kompletną listę obsługiwanych rozmiarów nośników można znaleźć w oprogramowaniu drukarki.

## Gramatury papieru

Zwykły papier: 64–90 g/m<sup>2</sup> (16–24 funtów)

Koperty: 75–90 g/m<sup>2</sup> (20–24 funtów)

Karty: do 200 g/m<sup>2</sup> (maksymalnie 110 funtów)

Papier fotograficzny: do 280 g/m<sup>2</sup> (75 funtów)

## Dane techniczne drukowania

- Szybkość drukowania zależy od stopnia złożoności dokumentu.
- Metoda: termiczny druk atramentowy na żądanie
- Język: PCL3 GUI

## Dane techniczne kopiowania

- Cyfrowa obróbka obrazu
- Szybkość kopiowania zależy od modelu i od stopnia złożoności dokumentu
- Rozdzielczość dla kopiowania na papierze fotograficznym: do 600 dpi

## Dane techniczne skanowania

- Rozdzielczość optyczna: do 1200 dpi
- Rozdzielczość sprzętowa: do 1200 x 1200 dpi
- Zwiększona rozdzielczość: do 1200 x 1200 dpi
- Głębia koloru: 24-bitowa w kolorze, 8-bitowa skala szarości (256 odcieni szarości)
- Maksymalny rozmiar dokumentu skanowanego z szyby skanera: 21,6 x 29,7 cm (8,5 x 11,7 cala)

- Obsługiwane typy plików: BMP, JPEG, PNG, TIFF, PDF
- Wersja Twain: 1,9

## Rozdzielczość druku

### Tryb szkicu

- Obraz kolorowy/Czarno-biały wydruk: 300x300dpi
- Wydruk (Czarny/kolor): Auto.

### Tryb normalny

- Obraz kolorowy/Czarno-biały wydruk: 600x300dpi
- Wydruk (Czarny/kolor): Auto.

### Tryb Zwykły-Najlepszy

- Obraz kolorowy/Czarno-biały wydruk: 600x600dpi
- Auto.

### Tryb Zdjęcie-Najlepszy

- Obraz kolorowy/Czarno-biały wydruk: 600x600dpi
- Wydruk (Czarny/kolor): Auto.

### Tryb maksymalnej rozdzielczości

- Obraz kolorowy/Czarno-biały wydruk: 1200x1200dpi
- Wydruk: Automatycznie (Czarny), 4800x1200 z optymalizacją rozdzielczości (Kolor)

## Specyfikacje zasilania

### A9T80-60008

- Napięcie wejściowe: 100-240 V prądu przemiennego (+/- 10%)
- Częstotliwość wejściowa: 50/60 Hz, (+/- 3 Hz)

### A9T80-60009

- Napięcie wejściowe: 200-240 V prądu przemiennego (+/- 10%)
- Częstotliwość wejściowa: 50/60 Hz, (+/- 3 Hz)



**UWAGA:** Używaj tylko wraz z zasilaczem dostarczonym przez firmę HP.

## Wydajność wkładu drukującego

Więcej informacji na temat szacunkowej wydajności kaset drukujących można znaleźć w witrynie firmy HP pod adresem [www.hp.com/go/learnaboutsupplies](http://www.hp.com/go/learnaboutsupplies).

## Informacje dźwiękowe

Jeśli masz dostęp do Internetu, możesz uzyskać dźwiękowe informacje w witrynie internetowej firmy HP. Sprawdź: [www.hp.com/support](http://www.hp.com/support).

# Program ochrony środowiska

Firma Hewlett-Packard dokłada wszelkich starań, aby dostarczać wysokiej jakości produkty o znikomym stopniu szkodliwości dla środowiska. W projekcie urządzenia uwzględniono kwestię recyklingu. Liczba materiałów została ograniczona do minimum przy jednoczesnym zapewnieniu odpowiedniej funkcjonalności i niezawodności urządzenia. Różne materiały mogą zostać w łatwy sposób rozdzielone. Łączniki i inne powiązania mogą zostać łatwo odnalezione, są łatwo dostępne i można je w łatwy sposób usunąć przy użyciu standardowych narzędzi. Szybki dostęp do ważnych części umożliwia efektywny demontaż i naprawę.

Więcej informacji można znaleźć w witrynie HP Commitment to the Environment (Zobowiązania wobec środowiska HP) pod adresem

[www.hp.com/hpinfo/globalcitizenship/environment/index.html](http://www.hp.com/hpinfo/globalcitizenship/environment/index.html)

- [Wskazówki ekologiczne](#)
- [Zużycie papieru](#)
- [Tworzywa sztuczne](#)
- [Informacje o bezpieczeństwie materiałów](#)
- [Program recyklingu](#)
- [Program recyklingu materiałów eksploatacyjnych do drukarek atramentowych firmy HP](#)
- [Pobór mocy](#)
- [Tryb uśpienia](#)
- [Utylizacja zużytego sprzętu przez użytkowników](#)
- [Substancje chemiczne](#)
- [Ograniczenia dotyczące substancji niebezpiecznych \(Ukraina\)](#)
- [Ograniczenia dotyczące substancji niebezpiecznych \(Indie\)](#)

## Wskazówki ekologiczne

HP stara się pomagać klientom zmniejszać ich wpływ na środowisko naturalne. Więcej informacji o inicjatywach środowiskowych można znaleźć na stronie internetowej HP Environmental Programs and Initiatives.

[www.hp.com/hpinfo/globalcitizenship/environment/](http://www.hp.com/hpinfo/globalcitizenship/environment/)

## Zużycie papieru

W opisanym produkcie można używać papieru makulaturowego zgodnego z normą DIN 19309 i EN 12281:2002.

## Tworzywa sztuczne

Elementy z tworzyw sztucznych o wadze przekraczającej 25 gramów są oznaczone zgodnie z międzynarodowymi standardami, które zwiększają możliwość identyfikacji tworzyw sztucznych do przetworzenia po zużyciu produktu.



## Informacje o bezpieczeństwie materiałów

Broszury opisujące środki bezpieczeństwa przy obchodzeniu się z materiałami (MSDS) są dostępne w witrynie internetowej HP pod adresem:

[www.hp.com/go/msds](http://www.hp.com/go/msds)

## Program recyklingu

Firma HP podejmuje w wielu krajach/regionach coraz więcej inicjatyw dotyczących zwrotu oraz recyklingu swoich produktów, a także współpracuje z największymi na świecie ośrodkami recyklingu urządzeń elektronicznych. Firma HP oszczędza zasoby, ponownie sprzedając niektóre ze swoich najbardziej popularnych produktów. Więcej informacji dotyczących recyklingu produktów firmy HP można znaleźć pod adresem:

[www.hp.com/hpinfo/globalcitizenship/environment/recycle/](http://www.hp.com/hpinfo/globalcitizenship/environment/recycle/)

## Program recyklingu materiałów eksploatacyjnych do drukarek atramentowych firmy HP

Firma HP podejmuje różne działania mające na celu ochronę środowiska. Program recyklingu materiałów eksploatacyjnych HP Inkjet Supplies Recycling Program jest dostępny w wielu krajach/regionach. Umożliwia on bezpłatny recykling zużytych kaset i pojemników z tuszem. Więcej informacji można znaleźć w witrynie sieci Web:

[www.hp.com/hpinfo/globalcitizenship/environment/recycle/](http://www.hp.com/hpinfo/globalcitizenship/environment/recycle/)

## Pobór mocy

Urządzenia Hewlett-Packard do drukowania i przetwarzania obrazów oznaczone logiem ENERGY STAR® spełniają wymagania U.S. Environmental Protection Agency ENERGY STAR dla sprzętu do przetwarzania obrazu. Na urządzeniach spełniających wymagania ENERGY STAR dla urządzeń do przetwarzania obrazu znajduje się następujące oznaczenie:



Dodatkowe informacje na temat urządzeń spełniających wymagania programu ENERGY STAR można znaleźć na stronie: [www.hp.com/go/energystar](http://www.hp.com/go/energystar)

## Tryb uśpienia

- Zużycie energii jest ograniczone w trybie uśpienia.
- Po pierwszej konfiguracji drukarki przechodzi ona w tryb uśpienia po 5 minutach bezczynności.
- Nie można zmienić czasu do przejścia w tryb uśpienia.

## Utylizacja zużytego sprzętu przez użytkowników



Ten symbol oznacza, że tego produktu nie można utylizować z innymi odpadami z gospodarstwa domowego. Należy chronić zdrowie i środowisko poprzez dostarczenie zużytego produktu do wyznaczonego punktu odbioru zużytych produktów elektrycznych i elektronicznych. Więcej informacji można uzyskać, kontaktując się z firmą zajmującą się utylizacją odpadów z gospodarstwa domowego lub odwiedzając stronę <http://www.hp.com/recycle>.

## Substancje chemiczne

Firma HP zobowiązuje się do dostarczania swoim klientom wszystkich informacji na temat substancji chemicznych w naszych produktach, zgodnie z wymogami takich przepisów, jak REACH (**Dyrektywa EC No 1907/2006 Parlamentu Europejskiego i Komisji Europejskiej**). Raport z informacjami o chemikaliach w tym produkcie można odnaleźć pod adresem: [www.hp.com/go/reach](http://www.hp.com/go/reach).

## Ograniczenia dotyczące substancji niebezpiecznych (Ukraina)

### **Технічний регламент щодо обмеження використання небезпечних речовин (Україна)**

Обладнання відповідає вимогам Технічного регламенту щодо обмеження використання деяких небезпечних речовин в електричному та електронному обладнанні, затвердженого постановою Кабінету Міністрів України від 3 грудня 2008 № 1057

## Ograniczenia dotyczące substancji niebezpiecznych (Indie)

### **Restriction of hazardous substances (India)**

This product complies with the "India E-waste (Management and Handling) Rule 2011" and prohibits use of lead, mercury, hexavalent chromium, polybrominated biphenyls or polybrominated diphenyl ethers in concentrations exceeding 0.1 weight % and 0.01 weight % for cadmium, except for the exemptions set in Schedule 2 of the Rule.

## Informacje o przepisach

Urządzenie HP Deskjet 3540 series spełnia wymagania określone przepisami obowiązującymi w kraju/regionie użytkownika.

W tym rozdziale opisano następujące zagadnienia:

- [Prawny numer identyfikacyjny modelu](#)
- [FCC statement](#)
- [Notice to users in Korea](#)
- [VCCI \(Class B\) compliance statement for users in Japan](#)
- [Notice to users in Japan about the power cord](#)
- [Noise emission statement for Germany](#)
- [Uwagi regulacyjne dla użytkowników z Unii Europejskiej](#)
- [Visual display workplaces statement for Germany](#)
- [Declaration of conformity](#)
- [Przepisy w zakresie sieci bezprzewodowych](#)

### Prawny numer identyfikacyjny modelu

Ze względu na obowiązek identyfikacji, produktowi nadano prawny numer modelu (Regulatory Model Number). Prawny numer modelu dla tego urządzenia to SDGOB-1301. Prawnego numeru modelu nie należy mylić z nazwą handlową (HP Deskjet Ink Advantage 3540 e-All-in-One series itd.) ani numerami produktu (A9T80A, A9T80B, A9T81A itd.).

## FCC statement

### FCC statement

The United States Federal Communications Commission (in 47 CFR 15.105) has specified that the following notice be brought to the attention of users of this product.

This equipment has been tested and found to comply with the limits for a Class B digital device, pursuant to Part 15 of the FCC Rules. These limits are designed to provide reasonable protection against harmful interference in a residential installation. This equipment generates, uses and can radiate radio frequency energy and, if not installed and used in accordance with the instructions, may cause harmful interference to radio communications. However, there is no guarantee that interference will not occur in a particular installation. If this equipment does cause harmful interference to radio or television reception, which can be determined by turning the equipment off and on, the user is encouraged to try to correct the interference by one or more of the following measures:

- Reorient or relocate the receiving antenna.
- Increase the separation between the equipment and the receiver.
- Connect the equipment into an outlet on a circuit different from that to which the receiver is connected.
- Consult the dealer or an experienced radio/TV technician for help.

For further information, contact:

Manager of Corporate Product Regulations  
Hewlett-Packard Company  
3000 Hanover Street  
Palo Alto, Ca 94304  
(650) 857-1501

Modifications (part 15.21)

The FCC requires the user to be notified that any changes or modifications made to this device that are not expressly approved by HP may void the user's authority to operate the equipment.

This device complies with Part 15 of the FCC Rules. Operation is subject to the following two conditions: (1) this device may not cause harmful interference, and (2) this device must accept any interference received, including interference that may cause undesired operation.

## Notice to users in Korea

B 급 기기 (가정용 방송통신기기)	이 기기는 가정용(B급)으로 전자파적합등록을 한 기기로서 주로 가정에서 사용하는 것을 목적으로 하며, 모든 지역에서 사용할 수 있습니다.
------------------------	--

## VCCI (Class B) compliance statement for users in Japan

この装置は、クラスB情報技術装置です。この装置は、家庭環境で使用することを目的としていますが、この装置がラジオやテレビジョン受信機に近接して使用されると、受信障害を引き起こすことがあります。取扱説明書に従って正しい取り扱いをして下さい。

VCCI-B

## Notice to users in Japan about the power cord

製品には、同梱された電源コードをお使い下さい。  
同梱された電源コードは、他の製品では使用出来ません。

## Noise emission statement for Germany

### Geräuschemission

LpA < 70 dB am Arbeitsplatz im Normalbetrieb nach DIN 45635 T. 19

## Uwagi regulacyjne dla użytkowników z Unii Europejskiej

Produkty noszące oznaczenia CE są zgodne z następującymi dyrektywami UE:

- Dyrektywa dotycząca niskiego napięcia 2006/95/EC
- Dyrektywa EMC 2004/108/EC
- Dyrektywa Ecodesign 2009/125/EC, jeżeli dotyczy

Zgodność z CE dla tego urządzenia ma zastosowanie tylko wtedy, gdy jest ono zasilane odpowiednim, oznaczonym logo CE, zasilaczem prądu zmiennego dostarczonym przez firmę HP.

Jeśli te urządzenie posiada funkcje telekomunikacyjne, jest także zgodne z podstawowymi wymaganiami poniższej dyrektywy UE:

- Dyrektywa R&TTE 1999/5/EC

Zgodność z tymi dyrektywami oznacza zgodność z odpowiednimi, zharmonizowanymi europejskimi standardami (Normy europejskie) wymienionymi w Deklaracji zgodności Unii Europejskiej wystawionymi przez firmę HP dla tego urządzenia lub rodziny urządzeń i dostępnymi (tylko w języku angielskim) w dokumentacji urządzenia lub na poniższej stronie internetowej: [www.hp.com/go/certificates](http://www.hp.com/go/certificates) (wprowadź numer produktu w polu wyszukiwania).

Zgodność wskazywana jest przez jedno z poniższych oznaczeń zgodności umieszczonych na urządzeniu:



Przeznaczone dla urządzeń nie związanych z telekomunikacją i urządzeń telekomunikacyjnych zharmonizowanych w UE, takich jak Bluetooth® z mocą poniżej 10 mW.



Przeznaczone dla niezharmonizowanych urządzeń telekomunikacyjnych w UE (jeśli dotyczy, pomiędzy CE a znakiem ! znajduje się 4 cyfrowy numer zaangażowanej agencji).

---

Sprawdź etykietę zgodności z normami znajdującą się na urządzeniu.

Można korzystać z funkcji telekomunikacyjnych tego urządzenia w poniższych krajach UE i EFTA: Austria, Belgia, Bułgaria, Cypr, Czechy, Dania, Estonia, Finlandia, Francja, Grecja, Hiszpania, Holandia, Irlandia, Islandia, Liechtenstein, Litwa, Luksemburg, Łotwa, Malta, Niemcy, Norwegia,

Polska, Portugalia, Rumunia, Słowacja, Słowenia, Szwajcaria, Szwecja, Węgry, Wielka Brytania oraz Włochy.

Złącze telefoniczne (nie dostępne we wszystkich urządzeniach) przeznaczone jest do łączenia z analogowymi sieciami telefonicznymi.

### Urządzenia wyposażone w sieć bezprzewodową

- Niektóre kraje posiadają konkretne obowiązki lub specjalne wymagania dotyczące wykorzystania sieci bezprzewodowych, takie jak wykorzystanie wyłącznie wewnątrz budynków lub ograniczenie dostępności kanałów. Sprawdź, czy ustawienia kraju dla sieci bezprzewodowej są odpowiednie.

### Francja

- W przypadku wykorzystania sieci bezprzewodowej 2,4 GHz przez urządzenie zastosowanie mają pewne ograniczenia: Urządzenie to może być używane wewnątrz we wszystkich zakresach od 2400 do 2483,5 MHz (kanały 1-13). W przypadku wykorzystania na zewnątrz wykorzystywać można jedynie zakres częstotliwości od 2400 do 2454 MHz (kanały 1-7). Najnowsze wymagania znajdują się na stronie [www.arcep.fr](http://www.arcep.fr).

Punktem kontaktowym w sprawach związanych ze zgodnością z normami jest:

Hewlett-Packard GmbH, Dept./MS: HQ-TRE, Herrenberger Strasse 140, 71034 Boeblingen, NIEMCY

### Visual display workplaces statement for Germany

#### **GS-Erklärung (Deutschland)**

Das Gerät ist nicht für die Benutzung im unmittelbaren Gesichtsfeld am Bildschirmarbeitsplatz vorgesehen. Um störende Reflexionen am Bildschirmarbeitsplatz zu vermeiden, darf dieses Produkt nicht im unmittelbaren Gesichtsfeld platziert werden.

## Declaration of conformity



### DECLARATION OF CONFORMITY

according to ISO/IEC 17050-1 and EN 17050-1

Doc#: SDGOB-1301-draft1.0

**Supplier's Name:** Hewlett-Packard Company  
**Supplier's Address:** 16399 West Bernardo Drive, San Diego, CA 92127-1899, USA  
**declares, that the product**  
**Product Name and Model:** HP ENVY 4500 e-All-in-One Printer  
HP Deskjet Ink Advantage 3540 e-All-in-One Printer

**Regulatory Model Number:<sup>1)</sup>** SDGOB-1301  
**Product Options:** All  
**Radio Module:** SDGOB-1292 (802.11 b/g/n)  
**Power Adapter:** N/A

conforms to the following Product Specifications and Regulations:

**EMC: Class B**

CISPR 22:2005 + A1: 2005 / EN 55022: 2006 + A1: 2007 Class B  
CISPR 24:1997 + A1: 2001 + A2: 2002 / EN 55024: 1998 + A1: 2001 + A2: 2003  
EN 301 489-1 v1.8.1: 2008, EN 301 489-17 v2.1.1: 2009  
IEC 61000-3-2: 2005 + A1: 2008 + A2: 2009 / EN 61000-3-2: 2006 + A1: 2009 + A2: 2009  
IEC 61000-3-3: 2008 / EN 61000-3-3: 2008  
FCC CFR 47 Part 15 / ICES-003, issue 5 Class B

**Safety:**

IEC 60950-1: 2005 (2<sup>nd</sup> ed.) + A1: 2009 / EN 60950-1: 2006 + A11: 2009 + A1: 2010 + A12: 2011  
EN 62479: 2010

**Telecom:**

EN 300 328 v1.7.1: 2006  
IEC 62311: 2007 / EN 62311: 2008

**Energy Use:**

Regulation (EC) No. 1275/2008  
ENERGY STAR® Qualified Imaging Equipment Operational Mode (QM) Test Procedure

**RoHS:**

HP Standard 011 General Specification for the Environment, Revision 0, 01.August-2011

This device complies with part 15 of the FCC Rules. Operation is subject to the following two conditions:

(1) This device may not cause harmful interference, and (2) this device must accept any interference received, including interference that may cause undesired operation.

The product herewith complies with the requirements of the Low Voltage Directive 2006/95/EC, the EMC Directive 2004/108/EC, the Ecodesign Directive 2009/125/EC, the R&TTE Directive 1999/5/EC, the RoHS Directive 2011/65/EU, the WEEE Directive 2002/96/EC and the European Council Recommendation 1999/519/EC on the limitation of Electromagnetic fields to the general public, and carries the CE marking accordingly.

**Additional Information:**

1) This product is assigned a Regulatory Model Number which stays with the regulatory aspects of the design. The Regulatory Model Number is the main product identifier in the regulatory documentation and test reports, this number should not be confused with the marketing name or the product numbers.

September 2012

San Diego, CA

Local contact for regulatory topics only:

EMEA: Hewlett-Packard GmbH, HQ-TRE, Herrenberger Strasse 140, 71034 Boeblingen, Germany

U.S.: Hewlett-Packard, 3000 Hanover St., Palo Alto 94304, U.S.A. 650-857-1501 [www.hp.eu/certificates](http://www.hp.eu/certificates)

## Przepisy w zakresie sieci bezprzewodowych

W tej części znajdują się następujące informacje prawne dotyczące produktów bezprzewodowych:

- [Exposure to radio frequency radiation](#)
- [Notice to users in Brazil](#)
- [Notice to users in Canada](#)
- [Informacja dla użytkowników w Meksyku](#)
- [Notice to users in Taiwan](#)
- [Wireless notice to users in Japan](#)



## Exposure to radio frequency radiation

### Exposure to radio frequency radiation



**Caution** The radiated output power of this device is far below the FCC radio frequency exposure limits. Nevertheless, the device shall be used in such a manner that the potential for human contact during normal operation is minimized. This product and any attached external antenna, if supported, shall be placed in such a manner to minimize the potential for human contact during normal operation. In order to avoid the possibility of exceeding the FCC radio frequency exposure limits, human proximity to the antenna shall not be less than 20 cm (8 inches) during normal operation.

## Notice to users in Brazil

### Aviso aos usuários no Brasil

Este equipamento opera em caráter secundário, isto é, não tem direito à proteção contra interferência prejudicial, mesmo de estações do mesmo tipo, e não pode causar interferência a sistemas operando em caráter primário. (Res. ANATEL 282/2001).

## Notice to users in Canada

### Notice to users in Canada/Note à l'attention des utilisateurs canadiens

Under Industry Canada regulations, this radio transmitter may only operate using an antenna of a type and maximum (or lesser) gain approved for the transmitter by Industry Canada. To reduce potential radio interference to other users, the antenna type and its gain should be so chosen that the equivalent isotropically radiated power (e.i.r.p.) is not more than that necessary for successful communication.

This device complies with Industry Canada licence-exempt RSS standard(s). Operation is subject to the following two conditions: (1) this device may not cause interference, and (2) this device must accept any interference, including interference that may cause undesired operation of the device.

**WARNING!** Exposure to Radio Frequency Radiation The radiated output power of this device is below the Industry Canada radio frequency exposure limits. Nevertheless, the device should be used in such a manner that the potential for human contact is minimized during normal operation.

To avoid the possibility of exceeding the Industry Canada radio frequency exposure limits, human proximity to the antennas should not be less than 20 cm (8 inches).

Conformément au Règlement d'Industrie Canada, cet émetteur radioélectrique ne peut fonctionner qu'avec une antenne d'un type et d'un gain maximum (ou moindre) approuvé par Industrie Canada. Afin de réduire le brouillage radioélectrique potentiel pour d'autres utilisateurs, le type d'antenne et son gain doivent être choisis de manière à ce que la puissance isotrope rayonnée équivalente (p.i.r.e.) ne dépasse pas celle nécessaire à une communication réussie.

Cet appareil est conforme aux normes RSS exemptes de licence d'Industrie Canada. Son fonctionnement dépend des deux conditions suivantes : (1) cet appareil ne doit pas provoquer d'interférences nuisibles et (2) doit accepter toutes interférences reçues, y compris des interférences pouvant provoquer un fonctionnement non souhaité de l'appareil.

**AVERTISSEMENT** relatif à l'exposition aux radiofréquences. La puissance de rayonnement de cet appareil se trouve sous les limites d'exposition de radiofréquences d'Industrie Canada. Néanmoins, cet appareil doit être utilisé de telle sorte qu'il soit mis en contact le moins possible avec le corps humain.

Afin d'éviter le dépassement éventuel des limites d'exposition aux radiofréquences d'Industrie Canada, il est recommandé de maintenir une distance de plus de 20 cm entre les antennes et l'utilisateur.



## Informacja dla użytkowników w Meksyku

### **Aviso para los usuarios de México**

La operación de este equipo está sujeta a las siguientes dos condiciones: (1) es posible que este equipo o dispositivo no cause interferencia perjudicial y (2) este equipo o dispositivo debe aceptar cualquier interferencia, incluyendo la que pueda causar su operación no deseada.

Para saber el modelo de la tarjeta inalámbrica utilizada, revise la etiqueta regulatoria de la impresora.

## Notice to users in Taiwan

### **低功率電波輻射性電機管理辦法**

#### **第十二條**

經型式認證合格之低功率射頻電機，非經許可，公司、商號或使用者均不得擅自變更頻率、加大功率或變更設計之特性及功能。

#### **第十四條**

低功率射頻電機之使用不得影響飛航安全及干擾合法通信；經發現有干擾現象時，應立即停用，並改善至無干擾時方得繼續使用。

前項合法通信，指依電信法規定作業之無線電通信。低功率射頻電機須忍受合法通信或工業、科學及醫藥用電波輻射性電機設備之干擾。

## Wireless notice to users in Japan

この機器は技術基準適合証明又は工事設計認証を受けた無線設備を搭載しています。



---

# Indeks

## D

drukowanie  
  dane techniczne 89

## G

gwarancja 84

## I

informacje o przepisach 95  
informacje prawne  
  prawny numer identyfikacyjny  
  modelu 95  
informacje techniczne  
  dane techniczne drukowania  
  89  
  dane techniczne kopiowania  
  89  
  dane techniczne skanowania  
  89  
  dane techniczne środowiska  
  pracy 88  
  wymagania systemowe 88

## K

karta sieciowa 52, 53  
kopiowanie  
  dane techniczne 89

## O

obsługa klienta  
  gwarancja 84  
obsługa telefoniczna 83  
odzysk  
  pojemniki z tuszem 93  
okres obsługi telefonicznej  
  okres obsługi 84

## P

panel sterowania  
  funkcje 5  
  przyciski 5  
papier  
  zalecane rodzaje 24  
po upływie okresu obsługi 84  
przyciski, panel sterowania 5

## S

sieć  
  karta sieciowa 52, 53  
skanowanie  
  dane techniczne skanowania  
  89  
sposób uzyskiwania wsparcia 83

## Ś

środowisko  
  dane techniczne środowiska  
  pracy 88  
Program ochrony środowiska  
  92

## U

uregulowania prawne  
  oświadczenia o sieciach  
  bezprzewodowych 99

## W

wymagania systemowe 88

