

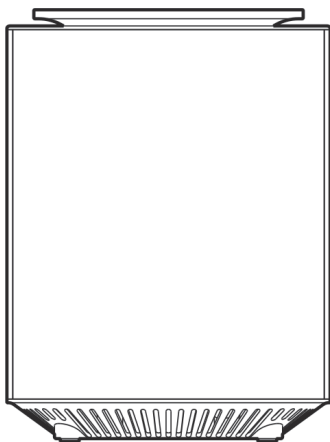

PETONEER



Inteligentny Oczyszczacz Powietrza

Instrukcja Obsługi

01 / Budowa oczyszczacza powietrza

Zawartość zestawu

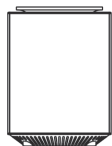

Oczyszczacz powietrza



Filtr węglowy*
(już założony)



Fotokatalizator
(już założony)



Zasilanie
12V 2A

Zapoznanie się z AirMaster

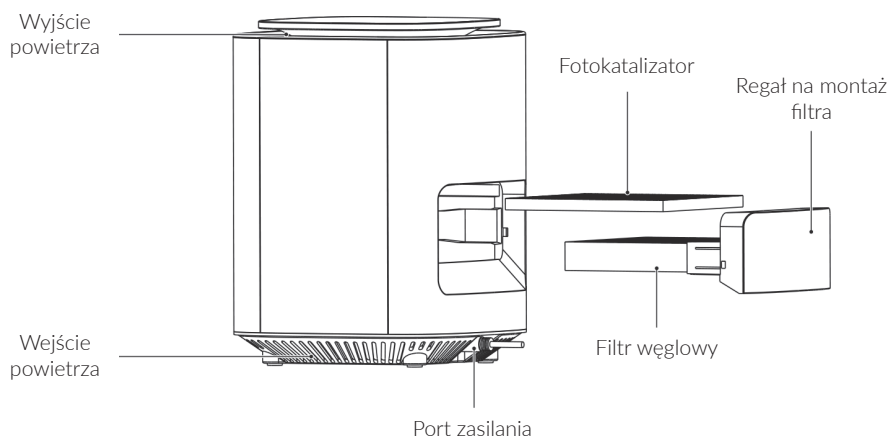

* Filtr węglowy składa się z filtru HEPA oraz aktywnego węgla.

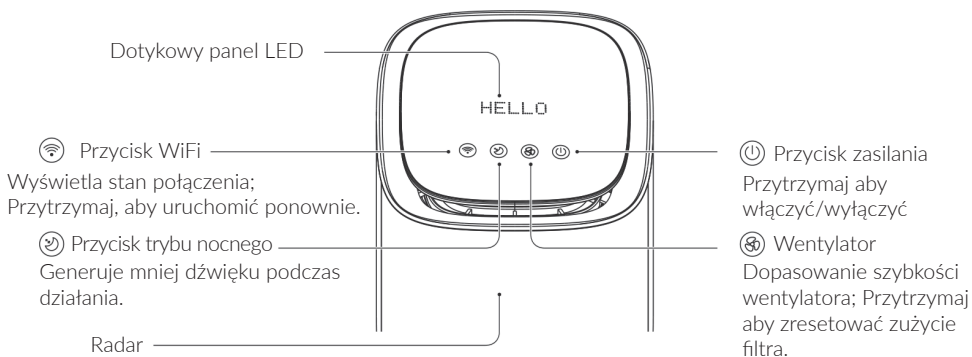

Zasięg radaru

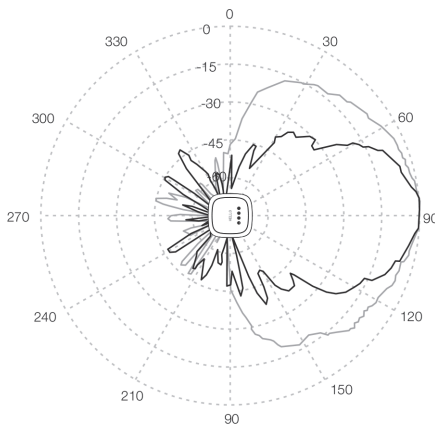

02 / Sposób działania



Filtr
HEPA



Filtr
z aktywnym
węglem



Ujemne
jony



Światło
UVC



Filtr
fotokatalizacyjny



Ozon

Oczyszczanie powietrza

Filtr węglowy + HEPA chwytają 99% kurzu, pyłków, sierści zwierząt oraz zapachów. Jonizator powietrza produkuje ujemne jony, zmniejszając tym samym ilość kurzu w powietrzu.

Niszczanie zarazków oraz bakterii

Światło UV-C niszczy zarazki oraz bakterie wewnątrz filtrów. Filtr fotokatalizacyjny rozkłada elementy organiczne i zmienia je w dwutlenek węgla oraz wodę. Ozon generowany przez AirMaster niszczy pleśń oraz nieprzyjemne zapachy.

03 / Obsługa

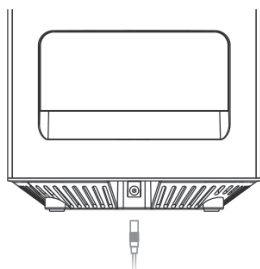

1) Podłączanie zasilania

Wyjmij urządzenie z opakowania i podłącz zasilanie do oczyszczacza i do gniazdka z zasilaniem w ścianie.

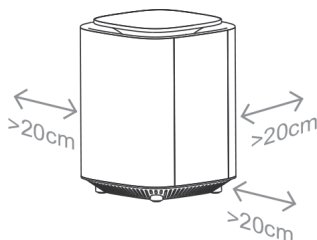

2) Ułożenie

Filtr powinien być zamontowany w oczyszczaczu. Wokół oczyszczacza powinno być przynajmniej 20cm odstępu od ścian i innych przeszkód.

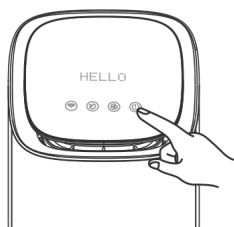

3) Włączanie

Przytrzymaj przycisk, aby włączyć urządzenie.

04 / Szybkie ustawienia oraz ustawienia fabryczne

Szybkie ustawienia



1. Zeskanuj kod QR i pobierz aplikację Petoneer (dostępna również na App Store oraz Google Play). Naciśnij „Sign Up” aby stworzyć konto Petoneer.
2. Włącz i upewnij się, że dioda WiFi szybko miga, co oznacza że urządzenie jest gotowe do połączenia się z WiFi. Uruchom aplikację Petoneer i naciśnij „+”. Podążaj za instrukcjami na ekranie.

Uwaga:

- 1) Urządzenie nie wspiera sieci 5GHz. Należy się upewnić, czy sieć jest 2.4G.
- 2) Jeśli dioda WiFi nie miga szybko po włączeniu, przytrzymaj przycisk WiFi, aż dioda będzie migać.

Ustawienia fabryczne

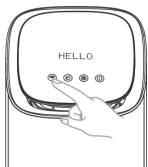

Przytrzymaj przycisk WiFi przez 5 sekund, aż będzie szybko migać, co oznacza że zostały przywrócone ustawienia fabryczne.

05 / Tryby pracy



Tryb Fresh

Działa z filtrem fotokatalizacyjnym, ujemnymi jonami, UV-C oraz wentylatorem, którym można sterować (domyślny poziom akumulatora: 3).



Tryb Nocny

Działa tylko z filtrem fotokatalizacyjnym i z wentylatorem na poziomie 1.



Tryb Away (60 minut)

Działa z filtrem fotokatalizacyjnym, ujemnymi jonami, UV-C, ozonem (przez 30 minut) i wentylatorem na poziomie 5.



Zabezpieczenie

Dzięki zabezpieczeniu, dzieci oraz zwierzęta nie mogą niechcący nacisnąć przycisków na urządzeniu.

06 / Tryb AWAY



Tryb AWAY używany jest, gdy wymagane jest silne oczyszczenie powietrza.

W tym trybie nie tylko w pełni działa fotokatalizator, ale również wydzielany jest ozon. Tryb ten działa przez 1 godzinę i ozon jest wydzielany przez pół godziny. Oczyszczacz wróci do trybu FRESH po 1 godzinie.



Sterylizacja



Dezynfekcja



Usuwanie
zapachu



Nie generuje
zanieczyszczenia



Radar

Ozon

Ozon spotykany jest w naturze i posiada właściwości bakteriobójcze oraz redukcji zapachów. Ozon szybko się rozprzestrzenia po pokoju i rozkłada się na O₂ oraz tlen. Nadmiar ozonu jednak może być szkodliwy dla układu oddechowego, dlatego żadne osoby oraz zwierzęta nie powinny znajdować się w obszarze działania urządzenia, gdy te pracuje w trybie AWAY. Do pokoju można wejść godzinę po zakończeniu pracy. Urządzenie posiada wbudowany radar. Jeśli wykryje on ruchomy obiekt podczas pracy w trybie AWAY, natychmiast przerwie tryb i przejdzie na tryb FRESH.

07 / Konserwacja

Wymienianie filtra HEPA i z aktywnym węglem.

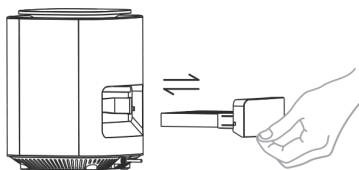

REPLACE FILTER

AirMaster będzie przypominał o czyszczeniu wnętrza oraz filtra co drugi miesiąc. Należy wymieniać filtry przynajmniej raz na 3 miesiące.



RESET DONE

Po wyczyszczeniu lub wymianie filtra, przytrzymaj przycisk  aż pojawi się powiadomienie „RESET...DONE!”. Licznik filtra został tym samym zresetowany. Należy zawsze zresetować filtr po wymianie, aby urządzenie poprawnie obliczało jego zużycie.

Wymiana filtra fotokatalizacyjnego

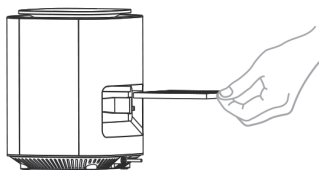

Filtr fotokatalizacyjny należy wymienić raz w roku. Aplikacja przypomni o konieczności wymiany. Skontaktuj się z dystrybutorem, aby zakupić nowy filtr.

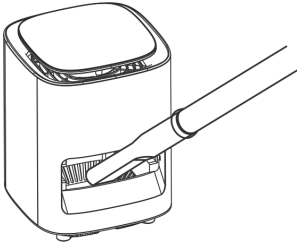

Czyszczenie AirMaster

Oczyszczacz może zostać wyczyszczony za pomocą odkurzacza lub miękkiej ścierki.

Uwaga: urządzenie musi być wyłączone podczas jego czyszczenia.

08 / Parametry

Model: AOE020

Obszar działania: 5-10m²

Wymiary: 180x180x240mm

Producent: SkyRC Technology Co., Ltd.

Wejście zasilania: 12V / 2A

Łączność: Wi-Fi (2.4GHz)

Waga netto: 1450g

09 / Ostrzeżenia

1. Urządzenie jest do użytku wewnętrznego.
2. Należy uważać, by zwierzak nie gryzł kabla urządzenia.
3. Panel dotykowy zbudowany jest z hartowanego szkła. Może ono pęknąć, jeśli urządzenie upadnie. Należy dlatego dbać o to by było na płaskiej powierzchni.
4. Nie należy rozkręcać urządzenia.
5. W trybie AWAY należy przed wejściem do pokoju poczekać, aż ozon się rozłoży.

10 / Gwarancja

Jeśli podczas okresu gwarancyjnego ujawnią się w usterek w urządzeniu, producent jest zobowiązany dokonać naprawy. Gwarancja nie obejmuje następujących wad:

1. Celowe uszkodzenia dokonane przez użytkownika lub strony trzecie.
2. Wady spowodowane nieprzestrzeganiem instrukcji obsługi.
3. Uszkodzenia spowodowane naturalnym starzeniem się i zużyciem (zadrapania, korozja, rdza).
4. Uszkodzenia powstałe przez próby naprawy.

www.petoneer.com

Ilustracje pełnią jedynie funkcję podglądową.

Rzeczywisty produkt może się różnić ze względu na aktualizację.

Wszelkie prawa zastrzeżone. Niniejsza instrukcja jest własnością firmy INNPRO.

Kopiowanie i dystrybucja w celach komercyjnych, całości lub części instrukcji bez zezwolenia zabronione.