

Amica

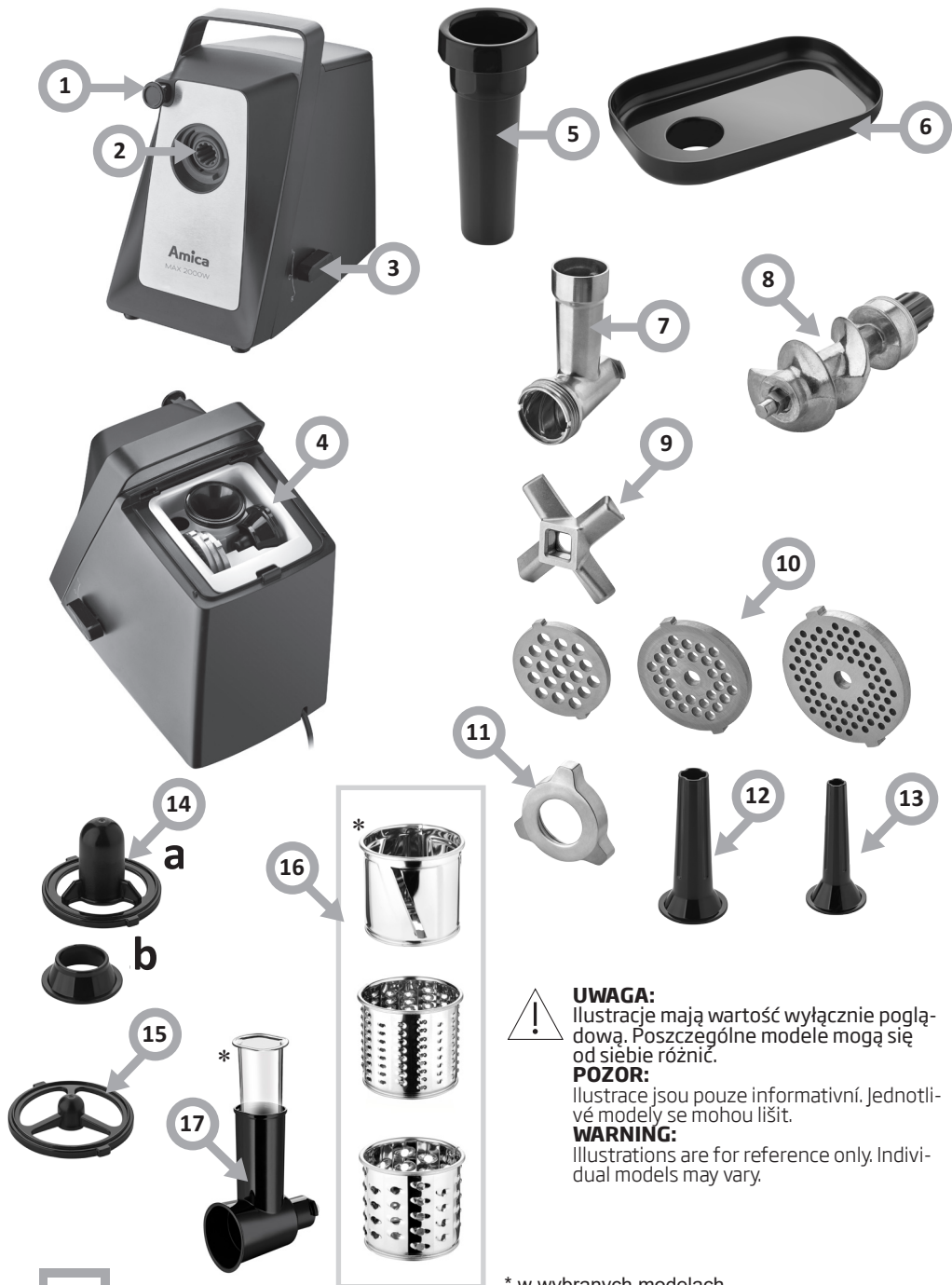

MM 3011
MM 4011

PL	INSTRUKCJA OBSŁUGI.....	6
CZ	NÁVOD K OBSLUZE.....	15
EN	OPERATING INSTRUCTIONS.....	22



UWAGA:
 Ilustracje mają wartość wyłącznie poglądową. Poszczególne modele mogą się od siebie różnić.

POZOR:
 Ilustracje jsou pouze informativní. Jednotlivé modely se mohou lišit.

WARNING:
 Illustrations are for reference only. Individual models may vary.

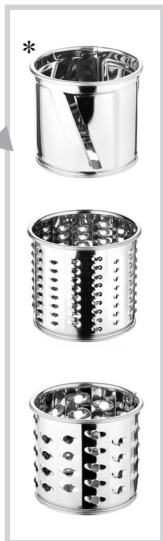

1

* w wybranych modelach
 * na vybraných modelech
 * on selected models

2

2-1

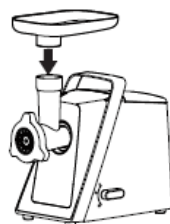
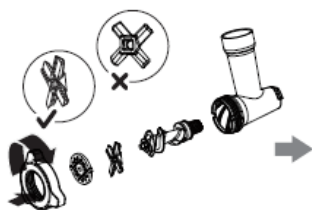
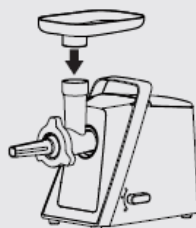
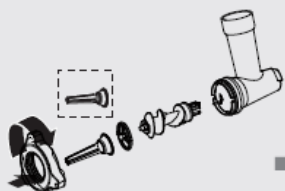
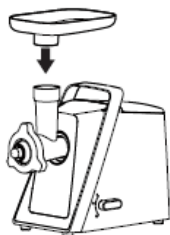
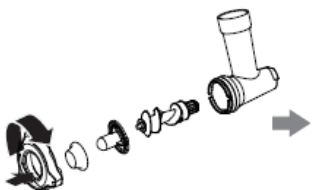
 2-2 2-3**2**

3

3-1

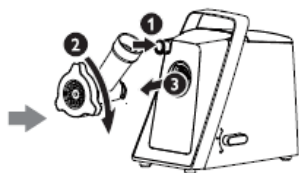
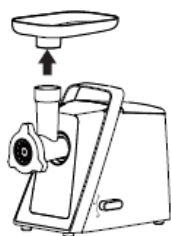

3-2

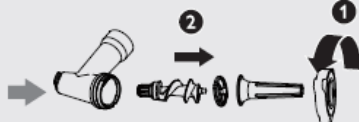
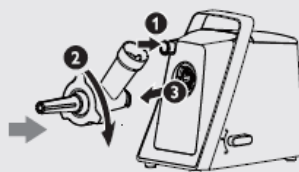
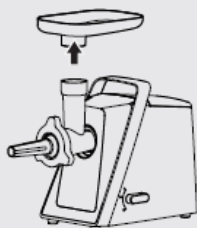

3-3

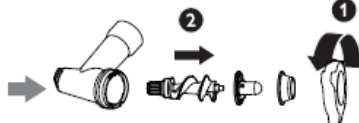
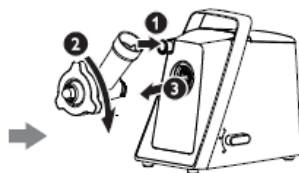
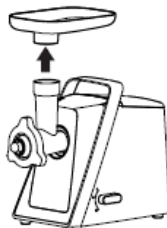
**3**

4

4-1

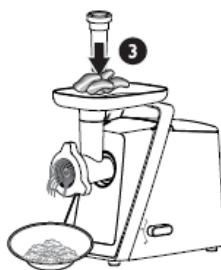
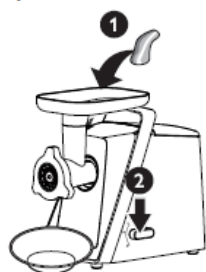

4-2

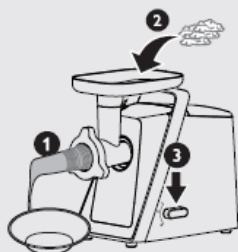



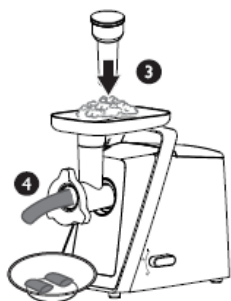
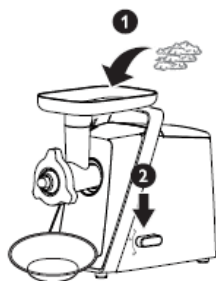

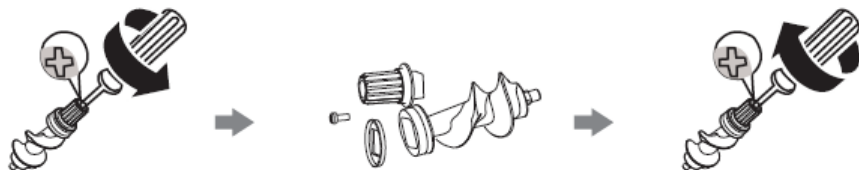
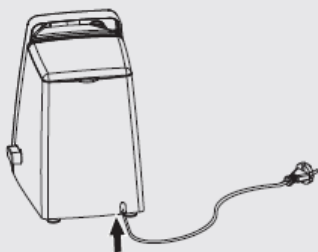

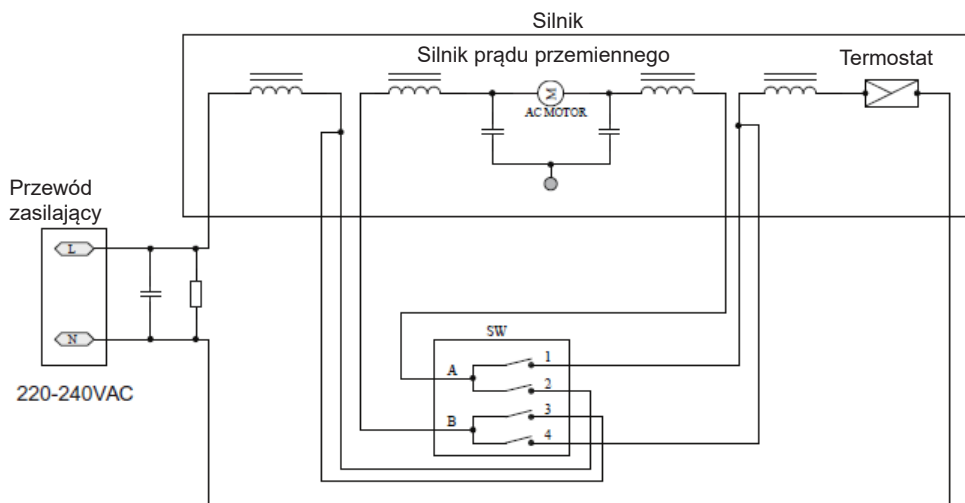

4-3







**4**

5**5****6****6**

SCHEMAT OBWODU ELEKTRYCZNEGO



5			
	✓	✗	✓
	✓	✓	✓
	✓	✓	✓
	✗	✗	✓
	✓	✗	✓

			
	✓	✓	✓
	✓	✗	✓
	✓	✗	✓
	✓	✓	✓

GRATULUJEMY WYBORU SPRZĘTU MARKI AMICA

Urządzenie marki Amica to połączenie wyjątkowej łatwości obsługi i doskonałej efektywności. Każde urządzenie przed opuszczeniem fabryki zostało dokładnie sprawdzone pod względem bezpieczeństwa i funkcjonalności.

Prosimy Państwa o uważną lekturę instrukcji obsługi przed uruchomieniem urządzenia.

Spis treści

Gwarancja, obsługa posprzedażowa.....	8
Wskazówki dotyczące bezpieczeństwa użytkownika.....	9
Usuwanie/Złomowanie zużytego sprzętu.....	12
Opis wyrobu.....	13
Obsługa.....	13
Analiza i postępowanie z nieprawidłowościami.....	14
Czyszczenie i konserwacja.....	14



Urządzenie przeznaczone jest wyłącznie do użytku domowego.

Producent zastrzega sobie możliwość dokonywania zmian niewpływających na działanie urządzenia.

Ilustracje w niniejszej instrukcji obsługi mają charakter poglądowy.

GWARANCJA I OBSŁUGA POSPRZEDAŻOWA

Gwarancja

Świadczenia gwarancyjne wg karty gwarancyjnej.

Producent nie odpowiada za jakiegokolwiek szkody spowodowane nieprawidłowym postępowaniem z wyrobem.

Obsługa posprzedażowa

W przypadku gdy zaistnieją jakiegokolwiek problemy związane z użytkowaniem sprzętu Amica to nasze CENTRUM SERWISOWE zapewni Państwu szybką i w pełni profesjonalną pomoc. Chcemy bowiem wszystkim, którzy zaufali marce Amica zagwarantować pełen komfort korzystania z naszego wyrobu.

DANE TECHNICZNE

Typ	MM 3011 / MM 4011
Napięcie znamionowe	220-240V
Moc nominalna	1000 W
Moc maksymalna	2000 W

Oświadczenie producenta

Producent deklaruje niniejszym, że wyrób ten spełnia zasadnicze wymagania wymienionych poniżej dyrektyw europejskich:

- dyrektywy niskonapięciowej 2014/35/UE
- dyrektywy kompatybilności elektromagnetycznej 2014/30/UE
- dyrektywy ekoprojektowania 2009/125/UE
- dyrektywy RoHS 2011/65/UE

i dlatego wyrób został oznakowany  oraz została wystawiona dla niego deklaracja zgodności udostępniana organom nadzorującym rynek.

WSKAZÓWKI DOTYCZĄCE BEZPIECZEŃSTWA UŻYTKOWANIA

Aby uniknąć ryzyka poważnych obrażeń podczas korzystania z maszynki do mięsa, należy przestrzegać podstawowych zasad bezpieczeństwa, w tym poniższych zasad.

PRZED URUCHOMIENIEM MASZYNKI DO MIĘSA PRZECZYTAĆ INSTRUKCJĘ, UWAGI I OSTRZEŻENIA.

- Istnieje ryzyko obrażeń w wyniku niewłaściwego użytkowania. Obchodź się z urządzeniem ostrożnie.
- Zawsze odłączaj urządzenie od zasilania gdy pozostawia się je bez nadzoru oraz przed montażem, demontażem lub czyszczeniem.
- Dzieci nie mogą obsługiwać tego urządzenia. Trzymać urządzenie i przewód zasilający poza zasięgiem dzieci.
- Niniejszy sprzęt może być używany przez osoby z ograniczeniami fizycznymi, czuciowymi albo umysłowymi albo brakiem doświadczenia i wiedzy, jeśli odbywa się to pod nadzorem lub zgodnie z instrukcją użytkowania sprzętu, przekazanej przez osoby odpowiadające za ich bezpieczeństwo.
- Należy zwracać uwagę na dzieci, by nie bawiły się urządzeniem.
- Zachować ostrożność podczas obsługi ostrzy tnących i podczas czyszczenia.
- Nie wkładać palców do metalowego korpusu podczas pracy urządzenia.
- Wyłączyć urządzenie i odłączyć od zasilania przed zmianą akcesoriów lub zbliżeniem się do ruchomych części.
- Jeżeli przewód zasilający jest uszkodzony należy go wymienić, aby zapobiec zagrożeniu. Wymiany przewodu może dokonać autoryzowany przez producenta serwis lub inna odpowiednio wykwalifikowana osoba.
- Nie używać palców ani żadnych przedmiotów (np. łyżki) do wpychania składników do pojemnika podczas pracy urządzenia. W tym celu należy używać tylko popychacza.
- Przed włożeniem ślimaka, ostrza i sitka do korpusu upewnić się, że pojemnik jest całkowicie zmontowany i zablokowany.

WSKAZÓWKI DOTYCZĄCE BEZPIECZEŃSTWA UŻYTKOWANIA

- Urządzenie spełnia normy rozporządzenia WE 1935/2004 w sprawie materiałów i wyrobów przeznaczonych do kontaktu z żywnością.
- Niniejszy sprzęt nie jest przeznaczony do użytkowania przez osoby (w tym dzieci) o ograniczonej zdolności fizycznej, czuciowej lub psychicznej, lub osoby o braku doświadczenia lub znajomości sprzętu, chyba że odbywa się to pod nadzorem lub zgodnie z instrukcją użytkowania sprzętu, przekazaną przez osoby odpowiadające za ich bezpieczeństwo. Należy zwracać uwagę na dzieci, by nie bawiły się urządzeniem.
- Wyciągaj wtyczkę z gniazda sieciowego przed zmianą akcesoriów.
- To urządzenie może być używane przez dzieci w wieku 8 lat i starsze, przez osoby o ograniczonej zdolności fizycznej, czuciowej lub psychicznej oraz osoby o braku doświadczenia lub znajomości sprzętu, gdy są one nadzorowane lub zostały poinstruowane na temat korzystania z urządzenia w sposób bezpieczny i znają zagrożenia związane z użytkowaniem urządzenia. Dzieci nie powinny bawić się urządzeniem. Czyszczenie i konserwacja urządzenia nie powinna być wykonywana przez dzieci chyba że ukończyły 8 lat i są nadzorowane przez odpowiednią osobę.
- Pamiętaj, aby przestrzegać lokalnych przepisów: oddać niedziałające urządzenia elektryczne do odpowiedniego punktu usuwania odpadów. Materiał opakowania nadaje się do ponownego przetworzenia. Opakowanie należy zutylizować w sposób przyjazny dla środowiska i udostępnić do odbioru do ponownego przetworzenia.
- Po oczyszczeniu noża i sitka powierzchnię można pokryć olejem kuchennym, aby zapobiec rdzewieniu.

**ZACHOWAĆ TĘ INSTRUKCJĘ
TO URZĄDZENIE JEST PRZEZNACZONE WYŁĄCZNIE
DO UŻYTKU DOMOWEGO.**

Ostrzeżenie:

- Przed zdjęciem końcówki do mielenia upewnić się, że maszynka do mięsa jest wyłączona. Przed podłączeniem urządzenia do sieci elektrycznej upewnić się, że urządzenie jest prawidłowo zmontowane.

WSKAZÓWKI DOTYCZĄCE BEZPIECZEŃSTWA UŻYTKOWANIA

- Zawsze wyłączać urządzenie, naciskając przycisk Włącz/Wyłącz.
- W żadnym zastosowaniu nie przekraczać maksymalnego czasu działania 10 minut.
- Nieprzestrzeganie któregokolwiek z ważnych ostrzeżeń i instrukcji bezpiecznego użytkowania jest niewłaściwym użytkowaniem maszynki do mięsa, co może unieważnić gwarancję i stworzyć ryzyko poważnych obrażeń.
- Jeśli pierścień mocujący poluzuje się, należy przerwać pracę i odłączyć urządzenie od zasilania.
- Jeśli pierścień mocujący nie został dokładnie zamocowany, nie uruchamiać urządzenia.

Wymagania elektryczne

Należy sprawdzić, czy napięcie podane na tabliczce znamionowej odpowiada parametrom zasilania elektrycznego w domu, przy czym zasilanie to musi być oznaczone jako ~ (prąd przemienny).



ROZPAKOWANIE

Urządzenie na czas transportu zostało zabezpieczone przed uszkodzeniem. Po rozpakowaniu urządzenia prosimy Państwa o usunięcie elementów opakowania w sposób niezagrażający środowisku. Wszystkie materiały zastosowane do opakowania są nieszkodliwe dla środowiska naturalnego, w 100% nadają się do odzysku i oznakowano je odpowiednim symbolem.

Uwaga! Materiały opakowaniowe (woreczki polietylenowe, kawałki styropianu itp.) należy w trakcie rozpakowywania trzymać z dala od dzieci.



To urządzenie jest oznaczone zgodnie z Dyrektywą Europejską 2012/19/UE oraz polską Ustawą o zużyтым sprzęcie elektrycznym i elektronicznym symbolem przekreślonego kontenera na odpady. Takie oznakowanie informuje, że sprzęt ten, po okresie jego użytkowania, nie może być umieszczany łącznie z innymi odpadami pochodzącymi z gospodarstwa domowego.

Użytkownik jest zobowiązany do oddania go prowadzącym zbieranie zużytego sprzętu elektrycznego i elektronicznego. Prowadzący zbieranie, w tym lokalne punkty zbiórki, sklepy oraz gminne jednostki, tworzą odpowiedni system umożliwiający oddanie tego sprzętu.

Właściwe postępowanie ze zużyтым sprzętem elektrycznym i elektronicznym przyczynia się do uniknięcia szkodliwych dla zdrowia ludzi i środowiska naturalnego konsekwencji, wynikających z obecności składników niebezpiecznych oraz niewłaściwego składowania i przetwarzania takiego sprzętu.

OPIS WYROBU

Elementy urządzenia

1. Przycisk zwalniający
2. Silnik
3. Przycisk Włącz/Wyłącz
4. Taca na akcesoria
5. Popychacz
6. Taca na żywność
7. Korpus
8. Wał ślimakowy
9. Nóż tnący
10. Sitko (Grube / Średnie / Drobne)
11. Nakręcany pierścień
12. Gruba końcówka do kiełbasy
13. Cienka końcówka do kiełbasy
14. Nasadka kebbe a \ nasadka kebbe b
15. Nasadka do kiełbasy
16. Szatkownice* (dotyczy modelu: MM 4011)
17. Tuba szatkująca* (dotyczy modelu: MM 4011)

OBSŁUGA

Mięso mielone (rys. 4-1)

Przed pierwszym użyciem urządzenia dokładnie umyć części mające kontakt z żywnością. Przed rozpoczęciem dokonać montażu zgodnie z rys. 2-1. Informacje na temat demontażu znajdują się na rys. 3-1.



UWAGA:

- Nigdy nie mielić kości, orzechów ani innych twardych produktów.
- Nigdy nie mielić mrożonego mięsa! Przed zmieleniem, mięso rozmrozić.
- Nie przeciążać urządzenia wciskając zbyt dużo mięsa do korpusu.
- Można wybrać odpowiednie sitko dla preferowanej grubości zmielenia mięsa. Można także zmielić mięso więcej niż jeden raz, aby uzyskać delikatniejszą teksturę.
- Jak najdokładniej usuwać kości, chrząstki i ścięgna z mięsa.
- Jeśli nastąpi zablokowanie, wyłączyć urządzenie, a następnie przełączyć obroty na wsteczne, aby usunąć zablokowanie.

Kiełbaski (rys. 4-2)

Przed pierwszym użyciem urządzenia dokładnie umyć części mające kontakt z żywnością. Przed rozpoczęciem dokonać montażu zgodnie z rys. 2-2. Informacje na temat demontażu znajdują się na rys. 3-2.



UWAGA:

- Upewnij się, że występy na wyjściu z korpusu są ustawione równo z wycięciami na silniku.
- Nie blokować rowków wylotu powietrza końcówki do kiełbasy.
- Nie robić zbyt grubej kiełbasy, aby nie doszło do nadmiernego rozciągnięcia osłonki.
- Osłonkę kiełbasy zamoczyć, aby nie przylegała do końcówki do kiełbas.

Kebbe (rys. 4-3)

Przed pierwszym użyciem urządzenia dokładnie umyć części mające kontakt z żywnością. Przed rozpoczęciem dokonać montażu zgodnie z rys. 2-3. Informacje na temat demontażu znajdują się na rys. 3-3.

**WYMIENIĆ NASADKĘ (RYS. 5)
SCHOWAĆ URZĄDZENIE (RYS. 6)**

Postępowanie z nieprawidłowościami

- W przypadku nieprawidłowości, takich jak nienormalne dźwięki, zapach, dym itp., należy natychmiast odłączyć od zasilania i przerwać użytkowanie.
- Jeśli produkt nie działa, sprawdzić, czy zasilanie jest podłączone, czy przełącznik znajduje się w pozycji Włączone i czy akcesoria są zainstalowane prawidłowo.
- Jeśli produkt nadal nie działa, skonsultować się z wyznaczonym punktem serwisowym.

Silnik nie uruchamia się lub nóż tnący nie obraca się	<ul style="list-style-type: none">• Sprawdzić, czy wtyczka jest prawidłowo podłączona do gniazdka.• Mogło zadziałać zabezpieczenie przeciążeniowe silnika (patrz zabezpieczenie przeciążeniowe)
Korpusu nie można wyjąć z podstawy	<ul style="list-style-type: none">• Sprawdzić czy przycisk zwalniający jest wciśnięty• Nie działa przycisk zwalniający
Efekt mielenia jest słaby	<ul style="list-style-type: none">• Sprawdzić czy nóż tnący, sitko i nakręcany pierścień są prawidłowo zmontowane• Należy dokręcić pierścień.

Zabezpieczenia

- To urządzenie jest wyposażone w zabezpieczenie termiczne silnika. Jeśli urządzenie się przegrzeje, wyłączy się automatycznie. Odłączyć urządzenie od zasilania i pozwolić mu ostygnąć do temperatury pokojowej. Następnie włożyć wtyczkę ponownie do gniazdka elektrycznego i włączyć urządzenie. Skontaktować się ze sprzedawcą lub autoryzowanym serwisem, jeśli zabezpieczenie zbyt często uruchamia się.

CZYSZCZENIE I KONSERWACJA

Przed pierwszym użyciem urządzenia dokładnie umyć części mające kontakt z żywnością.

Przed wyjęciem akcesoriów lub czyszczeniem silnika wyłączyć urządzenie i wyjąć wtyczkę z gniazdka.

Nie zanurzać silnika w wodzie, ani nie płukać pod bieżącą wodą. Nie myć metalowych części w zmywarce do naczyń.

Wyczyścić podstawę wilgotną ściereczką.

Zdemontowane części umyć miękką szcztotką w wodzie z detergentem, opłukać czystą wodą, a następnie natychmiast wytrzeć do sucha miękką ściereczką.

Jeśli urządzenie nie będzie przez długi okres użytkowane, posmarować olejem jadalnym powierzchnie sitka i nóż. Delikatnie posmarować metalowe części tłuszczem lub olejem, aby zapobiec rdzewieniu. Silnik ulegnie uszkodzeniu, jeśli wał ślimakowy nie będzie mógł się obracać.

BLAHOPŘEJEME VÁM K VÝBĚRU ZNAČKY AMICA

Zařízení značky Amica je spojení výjimečně snadné obsluhy a dokonalé efektivity. Každé zařízení bylo před expedicí z továrny důkladně zkontrolováno z hlediska bezpečnosti a funkčnosti.

Před uvedením zařízení do provozu si pozorně přečtěte návod k obsluze

Obsah

Záruka, poprodejní servis.....	15
Pokyny k bezpečnému používání.....	16
Likvidace/sešrotování opotřebeného zařízení.....	19
Popis výrobku.....	20
Obsluha.....	20
Čištění a údržba.....	21

Zařízení je určeno výlučně pro domácí použití.

Výrobce si vyhrazuje možnost provádění změn, které nemají vliv na funkčnost zařízení.

Obrázky v tomto návodu k obsluze mají názorný charakter. Úplné vybavení zařízení je uvedeno v příslušné kapitole.

ZÁRUKA A POPRODEJNÍ SERVIS

Záruka

Záruční plnění podle záručního listu.

Výrobce neodpovídá za žádné škody způsobené nesprávným zacházením s výrobkem.

TECHNICKÉ PARAMETRY PRODUKTU

Typ	MM 3011 / MM 4011
Jmenovité napětí	220-240V
Jmenovitý výkon	1000 W
Maximální výkon	2000 W

Prohlášení výrobce

Producent tímto prohlašuje, že tento výrobek splňuje základní požadavky níže uvedených evropských směrnic:

- směrnice pro nízkonapěťová zařízení 2014/35/EC
- směrnice o elektromagnetické kompatibilitě 2014/30/EC
- směrnice ErP - 2009/125/EC
- směrnice RoHS 2011/65/EC

a proto byl spotřebič označen  a také bylo pro něho vystaveno prohlášení o shodě poskytované orgánům pro dohled nad trhem.

Aby se předešlo riziku vážného zranění při používání mlýnku na maso, je třeba dodržovat základní bezpečnostní opatření, včetně následujících.

PŘED SPUŠTĚNÍM MLÝNKU NA MASO SI PŘEČTĚTE VEŠKERÉ NÁVODY, INSTRUKCE A UPOZORNĚNÍ

- Existuje riziko poranění v důsledku nesprávného používání. Zacházejte se zařízením opatrně.
- Vždy odpojte zařízení od napájení, když jej necháte bez dozoru a před montáží, demontáží nebo čištěním.
- Děti nemohou toto zařízení ovládat. Uchovávejte zařízení a napájecí kabel mimo dosah dětí.
- Toto zařízení mohou používat osoby s fyzickými, smyslovými nebo mentálními omezeními nebo nedostatkem zkušeností a znalostí, pokud se tak děje pod dohledem nebo v souladu s pokyny k používání zařízení poskytovanými osobami odpovědnými za jejich bezpečnost. Věnujte pozornost dětem, aby si se spotřebičem nehrály. Dbejte na bezpečnost během manipulace s noži a při čištění. Nevkládejte prsty do kovového tělesa během práce zařízením.
- Před výměnou příslušenství nebo doteku pohyblivých částí zařízení, jej vypněte a odpojte od zdroje napájení.
- Spotřebič je určený k používání v domácnosti a podobných místech, např.:
v kuchyňských místnostech pro pracovníky obchodů, kancelářích a jiných pracovištích;
v hospodářstvích;
zákazníky hotelů, motelů a jiných ubytovacích míst;
- Pokud je napájecí kabel poškozen, nechte jej vyměnit, aby se zabránilo nebezpečí. Výměnu vodiče může provést výrobce autorizovaný servis nebo jiná příslušně kvalifikovaná osoba.
- Během provozu zařízení nepoužívejte prsty ani žádné předměty (např. lžice) k zatlačení ingrediencí do zařízení. Pro tento účel je možné použít pouze posunovač.
- Před vložením šneka, čepele a sítka do tělesa zařízení se ujistěte, že je nádoba kompletně smontována a zajištěna.
- Zařízení splňuje normy nařízení ES 1935/2004 o materiálech a výrobcích určených pro styk s potravinami.

- Tento spotřebič není určený k používání osobami (v tom dětmi) s omezenými fyzickými, senzorickými anebo mentálními schopnostmi, a také nemajícími vědomosti anebo zkušenosti v používání spotřebičů tohoto typu, ledaže budou dozorované anebo budou instruované osobou zodpovídající za jejich bezpečnost na téma používání spotřebiče. Toto zařízení mohou používat děti od 8 let, pokud jsou pod dozorem nebo v souladu s návodem k použití zařízení, poskytnutým osobami odpovědnými za jejich bezpečnost.
- Děti nemohou používat toto zařízení. Uchovávejte zařízení a napájecí kabel mimo dosah dětí.
- Věnujte pozornost dětem, aby si se spotřebičem nehrály. Toto zařízení mohou používat osoby s fyzickými, smyslovými nebo mentálními omezeními nebo nedostatkem zkušeností a znalostí, pokud se tak děje pod dohledem nebo v souladu s pokyny k používání zařízení poskytovanými osobami odpovědnými za jejich bezpečnost.
- Před výměnou příslušenství nebo pohyblivých částí zařízení vypněte a odpojte od zdroje napájení.
- Tento spotřebič není určený k používání osobami (v tom dětmi) s omezenými fyzickými, senzorickými anebo mentálními schopnostmi, a také nemajícími vědomosti anebo zkušenosti v používání spotřebičů tohoto typu, ledaže budou dozorované anebo budou instruované osobou zodpovídající za jejich bezpečnost na téma používání spotřebiče. Toto zařízení mohou používat děti od 8 let, pokud jsou pod dozorem nebo v souladu s návodem k použití zařízení, poskytnutým osobami odpovědnými za jejich bezpečnost.
- Děti nemohou používat toto zařízení. Uchovávejte zařízení a napájecí kabel mimo dosah dětí.
- Věnujte pozornost dětem, aby si se spotřebičem nehrály. Toto zařízení mohou používat osoby s fyzickými, smyslovými nebo mentálními omezeními nebo nedostatkem zkušeností a znalostí, pokud se tak děje pod dohledem nebo v souladu s pokyny k používání zařízení poskytovanými osobami odpovědnými za jejich bezpečnost.
- Před výměnou příslušenství nebo pohyblivých částí zařízení vypněte a odpojte od zdroje napájení.

- Pokud je napájecí kabel poškozen, nechte jej vyměnit, aby se zabránilo nebezpečí. Výměnu vodiče může provést výrobcem autorizovaný servis nebo jiná příslušně kvalifikovaná osoba.
- Nezapomeňte dodržovat místní předpisy: nefunkční elektrická zařízení odevzdejte na vhodné místo pro likvidaci odpadu. Obalový materiál je vhodný pro opětovné použití. Obal musí být zlikvidován způsobem šetrným k životnímu prostředí a musí být zpřístupněn pro použití k recyklaci.
- Po vyčištění nože a sítka může být povrch natřen kuchyňským olejem, aby se předešlo korozi.

TENTO NÁVOD SI USCHOVEJTE

TOTO ZAŘÍZENÍ JE URČENO POUZE PRO DOMÁCÍ POUŽITÍ.

Varování:

- Před sundáním nástavce k mletí se ujistěte, že je mlýnek na maso vypnutý. Před připojením zařízení k elektrické síti se ujistěte, že je zařízení správně smontováno.
- Vždy vypínejte zařízení, stisknutím tlačítka O/I.
- V žádném případě nikdy nepřekračujte maximální provozní dobu 10 minut.

Nedodržení některého z důležitých varování a pokynů pro bezpečné používání, je nesprávným použitím mlýnku na maso, což může vést ke ztrátě záruky a vzniku rizika vážného zranění.

- Pokud se upevňovací kroužek povolí, je třeba přerušit práci a odpojit zařízení od napájení.
- Pokud upevňovací kroužek nebyl důkladně namontován, nezapínejte zařízení.

Požadavky na elektrickou instalaci

Zkontrolujte, zda napětí uvedené na výkonovém štítku odpovídá parametrům elektrického napájení v domácnosti, přičemž toto napájení musí být označeno jako ~ (střídavý proud).



VYBALENÍ

Zařízení bylo po dobu přepravy zabezpečené proti poškození. Po vybalení zařízení odstraňte obalový materiál ekologickým způsobem.



Všechny materiály použité na obal jsou neškodné pro životní prostředí, stoprocentně recyklovatelné a byly označeny příslušným symbolem.

Upozornění! Obalový materiál (polyetylenové sáčky, kousky polystyrenu atp.) mějte při vybalování v dostatečné vzdálenosti od dětí.

VYŘAZENÍ Z POUŽÍVÁNÍ

Po ukončení doby používání neodstraňujte tento výrobek s běžným komunálním odpadem, ale odevzdejte jej do sběrně k recyklaci elektrických a elektronických zařízení. Informuje o tom symbol, umístěný na výrobku, návodu k obsluze nebo na obalu.



Plasty použité ve výrobku jsou vhodné k opětovné použití v souladu s jejich označením. Díky opětovnému použití materiálů anebo jiným způsobům zužitkování opotřebených zařízení významně přispíváte k ochraně životního prostředí.

Informace o příslušné sběrně opotřebených zařízení vám poskytne místní úřad.

Součásti zařízení

1. Uvolňující tlačítko
2. Motor
3. Tlačítko Zapni/Vypni
4. Táč na příslušenství
5. Postrkovač
6. Táč na potraviny
7. Těleso
8. Šneková hřídel
9. Krájecí nůž
10. Sítko (Tlusté / Střední / Drobné)
11. Šroubovací kroužek
12. Tlustá koncovka na klobásy
13. Tenká koncovka na klobásy
14. Násada kebbe a \ násada kebbe b
15. Násada na klobásy
16. Drtiče* (platí pro model: MM 4011)
17. Drcení trubice* (platí pro model: MM 4011)

OBSLUHA

Mleté maso (obr. 4-1)

Před prvním použitím zařízení důkladně umyjte části, které mají kontakt s potravinami. Před zahájením proved'te montáž v souladu s obr. 2-1. Informace ohledně demontáže se nacházejí na obr. 3-1.



Upozornění:

- Nikdy nemelte kosti, ořechy ani jiné tvrdé produkty.
- Nikdy nemelte mražené maso! Před mletím maso rozmrazte.
- Nepřetěžujte zařízení vložím příliš velkého množství masa do tělesa.
- Je možné vybrat vhodné sítko pro preferovanou tloušťku mletí masa. Je také možné pomlít maso více než jednou, aby získat jemnější texturu.
- Odstraňte z masa kosti, chrupavky a šlachy co nejdůkladněji.
- Dojde-li k zablokování, vypněte zařízení a následně přepněte zařízení na zpětný chod, aby zablokování odstranit.

Klobásy (obr. 4-2)

Před prvním použitím zařízení důkladně umyjte části, které mají kontakt s potravinami. Před zahájením proved'te montáž v souladu s obr. 2-2. Informace ohledně demontáže se nacházejí na obr. 3-2.



Upozornění:

- Ujistěte se, že výběžky na konci tělesa jsou nastaveny rovně v souladu s vroubkou na motoru.
- Neblokujte výstupní drážky pro vzduch koncovky na klobásy.
- Nedělejte příliš tlustou klobásu, aby nedošlo k nadměrnému roztahování střívka.
- Střívko klobásy namočte, aby nepřiléhalo ke koncovce na klobásy.

Kebbe (obr. 4-3)

Před prvním použitím zařízení důkladně umyjte části, které mají kontakt s potravinami. Před zahájením proved'te montáž v souladu s obr. 2-3. Informace ohledně demontáže se nacházejí na obr. 3-3.

Vyměňte násadu (obr. 5)

Schovejte zařízení (obr. 6)

Postup se závadami

- V případě závad, takových jako neobvyklé zvuky, zápach, kouř atd., okamžitě odpojte zařízení od napájení a přestaňte jej používat.
- Pokud produkt nefunguje, zkontrolujte zda-li je připojen k napájení, přepínač je v poloze Zapnuto a zda je příslušenství správně nainstalováno.
- Pokud produkt i nadále nefunguje, obraťte se na příslušné servisní místo.

Motor se nespouští nebo řezací nůž se netočí	Zkontrolujte, zda je zástrčka připojena do zásuvky. Mohlo dojít k ochrannému vypnutí motoru proti přetížení (viz ochrana proti přetížení)
Těleso není možné vytáhnout ze základny	Zkontrolujte, zdali je stisknuto uvolňovací tlačítko Nefunguje uvolňovací tlačítko
Mlecí efekt je slabý	Zkontrolujte, zda je řezací nůž, sítko a šroubovací kroužek správně smontovány Je třeba dotáhnout prsten.

Zabezpečení

- Toto zařízení je vybaveno tepelnou ochranou motoru. Pokud se zařízení přehřeje, vypne se automaticky. Odpojte zařízení z napájení a nechte ho vychladnout na pokojovou teplotu. Poté zasuňte zástrčku zpět do síťové zásuvky a zapněte zařízení. Pokud se ochrana aktivuje příliš často, kontaktujte svého prodejce nebo autorizované servisní středisko.

ČIŠTĚNÍ A ÚDRŽBA

Před prvním použitím zařízení důkladně vyčistěte části, které přicházejí do styku s potravinami.

Před vyjmutím příslušenství nebo čištěním motoru vypněte spotřebič a vytáhněte zástrčku ze zásuvky.

Neponořujte motor do vody ani ho neoplachujte pod tekoucí vodou. Nemyjte kovové části v myčce na nádobí.

Vyčistěte základnu vlhkým hadříkem.

Odnímatelné části umyjte měkkým štětečkem ve vodě s mycím prostředkem, opláchněte čistou vodou a následně okamžitě osušte do sucha měkkou utěrkou.

Pokud nebudete zařízení delší dobu používat, namažte povrchy síta a nůž kuchyňským olejem. Kovové části jemně potřete tukem nebo olejem, abyste zabránili korozi.
Motor se poškodí, pokud se šneková hřídel nebude moct otáčet.

THANK YOU FOR PURCHASING AN AMICA APPLIANCE

DEAR CUSTOMER,

Your Amica appliance is exceptionally easy to use and extremely efficient. Before being packaged and leaving the manufacturer, the appliance was thoroughly checked with regard to safety and functionality.

Before using the appliance, please carefully read these Operating Instructions

CONTENTS

WARRANTY AND AFTER SALES SERVICE.....	22
SAFETY INSTRUCTIONS FOR USE.....	23
DISPOSING/SCRAPPING OF USED EQUIPMENT.....	25
DESCRIPTION OF THE APPLIANCE.....	26
OPERATION.....	26
CLEANING AND MAINTANCE.....	27



The appliance is designed for household use only.
The manufacturer reserves the right to introduce changes, which do not affect operation of the appliance.
The pictures in this operating instructions are for illustration only

WARRANTY AND AFTER SALES SERVICE

Warranty

Warranty service as stated on the warranty card.

The manufacturer shall not be held liable for any damage caused by improper use of the product.

SPECIFICATION

Type	MM 3011 / MM 4011
Rated voltage	220-240V
Nominal power	1000 W
Maximum power	2000 W

Manufacturer's Declaration

The manufacturer hereby declares that this product meets the requirements of the following European directives:

- **Low Voltage Directive 2014/35/EC**
- **Electromagnetic Compatibility (EMC) Directive 2014/30/EC**
- **ErP Directive 2009/125/EC**
- **Directive RoHS 2011/65/EC**

and has thus been marked with the  symbol and been issued with a declaration of compliance made available to market regulators.

To avoid the risk of serious injury when using your meat mincer, basic safety precautions should be followed, including the following.

READ ALL INSTRUCTIONS, SAFEGUARDS, AND WARNINGS BEFORE OPERATING MEAT MINCER

- There is a potential injury from misuse. please handle it with care.
- Always disconnect the appliance from the supply if it is left unattended and before assembling, disassembling or cleaning.
- This appliance shall not be used by children. Keep the appliance and its cord out of children reach.
- Appliances can be used by persons with reduced physical, sensory or mental capabilities or lack of experience and knowledge if they have been given supervision or instruction concerning use of the appliance in a safe way and if they understand the hazards involved.
- Children shall not play with the appliance.
- Be careful when handling the sharp cutting blades, and during cleaning.
- Do not insert your fingers in the metal drum while a the appliance is running.
- Switch off the appliance and disconnect from supply before changing accessories or approaching parts that move in use.
- This appliance is intended to be used in household and similar applications such as:
 - Staff kitchen areas in shops, offices and other working environments;
 - Farm houses;
 - By clients in hotels, motels and other residential type environments;
- If the supply cord is damaged. it must be replaced by the manufacturer. its service agent or similarly qualified persons in order to avoid a hazard.
- Do not use your fingers or an object (e.g. a spatula)to push ingredients into the hopper while the appliance is running. Only the pushers are to be used for this purpose.

SAFETY INSTRUCTIONS FOR USE

- Make sure you fully assemble and lock the hopper before putting in the worm shaft, blade and screen into the feeding tube.
- This conforms appliance to EC Regulation 1935/2004 on materials and articles intended to come into contact with food.
- This appliance is not intended for use by persons (including children) with reduced physical, sensory or mental capabilities, or lack of experience and knowledge, unless they have been given supervision or instruction concerning use of the appliance by a person responsible for their safety.
- This appliance can be used by children aged from 8 years and above if they have been given supervision or instruction concerning use of the appliance in a safe way and if they understand the hazards involved.
- Please remember to respect the local regulations: hand in the non-working electrical equipments to an appropriate waste disposal centre. The packaging material is recyclable. Dispose of the packaging in an environmentally friendly manner and make it available for the recyclable material collection-service.
- After the knife and screen are cleaned, the surface can be covered with cooking oil to prevent they rusting.

SAVE THESE INSTRUCTION.

THIS UNIT IS INTENDED FOR HOUSEHOLD USE ONLY.

Caution:

- Ensure that the meat mincer is switched off before removing mincer hand.
- Before you connect the appliance to the mains, make sure that the appliance is assembled correctly.
- Always switch the appliance off by pressing the O/I button.
- Do not exceed the maximum operating time of 10 minutes at all applications.
- The failure to follow any of the important safeguards and the important instructions for safe use is a misuse of your meat mincer that can void your warranty and create the risk of serious injury.

SAFETY INSTRUCTIONS FOR USE

- If Fixing ring become loosely, please stop working and cut off the power source.
- If the fixed ring has not fixed tightly, do not start the appliance.

Electrical requirements

Make sure that the voltage indicated on the nameplate corresponds to the electric power parameters at home, power must be marked as ~ (alternating current).

DISPOSING/SCRAPPING OF USED EQUIPMENT



UNPACKING

During transportation, protective packaging was used to protect the appliance against any damage. After unpacking, please dispose of all elements of packaging in a way that will not cause damage to the environment. All materials used for packaging the appliance are environmentally friendly; they are 100% recyclable and are marked with the appropriate symbol.

Caution! During unpacking, the packaging materials (polythene bags, polystyrene pieces, etc.) should be kept out of reach of children.



DISPOSAL OF THE APPLIANCE

Old appliances should not simply be disposed of with normal household waste, but should be delivered to a collection and recycling centre for electric and electronic equipment. A symbol shown on the product, the instruction manual or the  packaging shows that it is suitable for recycling.

Materials used inside the appliance are recyclable and are labelled with information concerning this. By recycling materials or other parts from used devices you are making a significant contribution to the protection of our environment.

Information on appropriate disposal centres for used devices can be provided by your local authority.

DESCRIPTION OF THE APPLIANCE

Appliance components

1. Release button
2. Motor unit
3. ON/OFF button
4. Accessory tray
5. Pusher
6. Food tray
7. Feeding tube
8. Worm shaft
9. Cutting knife
10. (Coarse / Medium / Fine) screen
11. Screw head
12. Big sausage horn
13. Small sausage horn
14. Kebbe spacer a / kebbe spacer b
15. Sausage spacer
16. Shredders* (applies to model: MM 4011)
17. Shredding tube* (applies to model: MM 4011)

OPERATION

Mince meat (Fig.4-1)

Before you use the appliance for the first time, thoroughly clean the parts that come into contact with food. Before you start, make sure you assemble according to Fig. 2-1. For disassembly, refer to Fig. 3-1.



Note:

- Never grind bones, nuts, or other hard items.
- Never use frozen meat! Before you grind the meat, defrost it first.
- Do not overload the appliance by pushing too much meat into the feeding tube.
- You can select the appropriate grinding screen for the preferred granularity of minced meat.
- You can also grind more than once for finer texture.
- Remove bones, gristle, and sinews out of the meat as much as possible.
- If the hopper is stuck, switch off the appliance and then switch it to Reverse mode to clear the stuck stuff.

Make sausages (Fig.4-2)

Before you use the appliance for the first time, thoroughly clean the parts that come into contact with food. Before you start, make sure you assemble according to Fig.2-2. For disassembly, refer to Fig. 3-2.



Note:

- Make sure that the projections on the feeding-tube align with the notches of the motor.
- Do not block the air outlet grooves of the sausage horn.
- Do not make the sausages too thick in case the sausage skin is overstretched.
- Keep the sausage skin wet to prevent it from sticking on the sausage horn.

Kebbe(Fig.4-3)

Before you use the appliance for the first time, thoroughly clean the parts that come into contact with food. Before you start, make sure you assemble according to Fig. 2-3. For disassembly, refer to Fig. 3-3.

**Replace the coupler (Fig.5)
Store the appliance (Fig.6)**

ABNORMALITY ANALYSIS AND HANDLING

Abnormality Handling

- In case of abnormalities such as abnormal noises, smell, smoke, etc., you should immediately cut off power and stop use.
- If the product cannot work, please check if the power supply is connected, if the switch is put to the ON position and if fittings are installed in place.
- If the product still cannot work after checks mentioned above, please consult the designated repair centre for maintenance.

Motor doesn't start or Cutting knife doesn't rotate	<ul style="list-style-type: none">• Check that the power plug is properly inserted into the power outlet.• Motor Overload Protection may have operated (see Overload Protection).
Feeding tube is bad to removed from Main body	<ul style="list-style-type: none">• Check whether there is press the release button• The release button function is missing
Ground meat effect is poor	<ul style="list-style-type: none">• Check the cutting knife and screen, screw head are assembled properly• Need to lock Screw head.

Safety system

- This appliance is equipped with motor thermal protector. If the appliance overheats, it switches off automatically. Unplug the appliance and let it cool down until room temperature then put the mains plug back into the power outlet and switch on the appliance again. Please contact your dealer or an authorized service center if it is activated too often.

CLEANING AND MAINTENANCE

Before you use the appliance for the first time, thoroughly clean the parts that come into contact with food.

Before you remove accessories or clean the motor unit, switch off and unplug the appliance.

Do not immerse the motor unit in water nor rinse it under the tap.

Do not clean the metal parts in a dishwasher.

Clean the main unit with a moist cloth.

Wash removable parts with a soft brush in soapy water, rinse them with clear water, and then dry them with soft cloth or tissues immediately.

Long time no use, Please use cooking oil paint the surface of the screen and knife.

Lightly brush the metal parts with fat or oil to prevent rusting.

The motor will be damaged if it can't rotate to reverse function immediately when using forward rotation function.

Amica S.A.
ul. Mickiewicza 52
64-510 Wronki
tel. 67 25 46 100
fax 67 25 40 320
www.amica.pl

IO-SDA-0215
(02.2021./1)