

ECOFLOW

INSTRUKCJA

EcoFlow RIVER

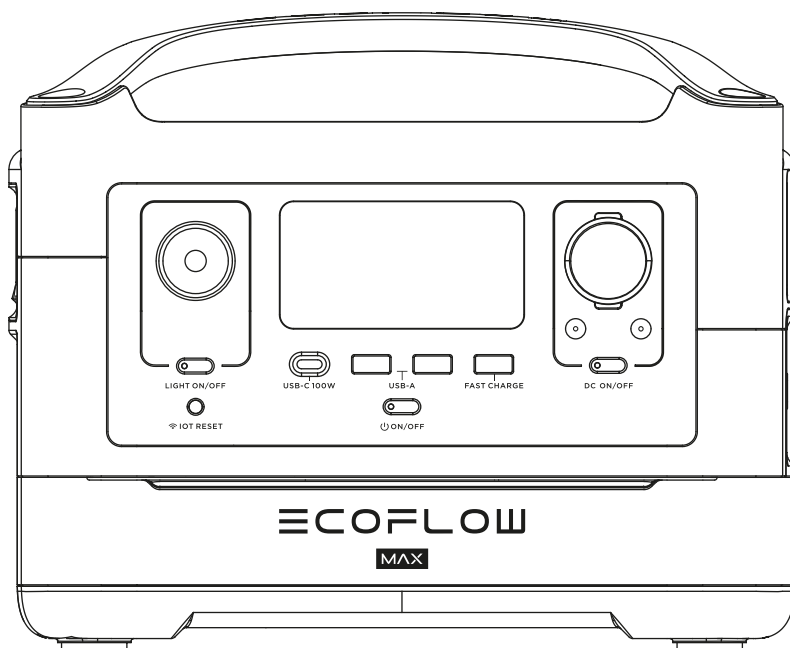

WARNING

1. RIVER MAX i akcesoria należy przechowywać w suchym miejscu i nie narażać ich na wysokie temperatury.
2. Nigdy nie demontuj, nie przebijaj, nie wstrząsaj, nie rozbijaj ani nie spalaj produktu.
3. Poddaj RIVER MAX recyklingowi i utylizacji zgodnie z przepisami.
4. Zwracaj uwagę na bezpieczeństwo podczas obsługi urządzenia RIVER MAX.
5. Osoby niepełnosprawne lub dzieci powinny korzystać z urządzenia pod opieką osoby nadzorującej.

Słownik

Następujące terminy są używane w tej instrukcji, aby ostrzegać przed różnymi niebezpieczeństwami, które mogą powstać podczas nieprawidłowego użytkowania urządzenia.

UWAGA

Nieprzestrzeganie uwag może skutkować szkodami materialnymi lub pomniejszymi zranieniami.

WAŻNE

Nieprzestrzeganie ważnych informacji może skutkować szkodami materialnymi lub poważnymi zranieniami.

OSTRZEŻENIE

Nieprzestrzeganie ostrzeżeń może skutkować poważnymi szkodami oraz zranieniami.

OSTRZEŻENIE

Przeczytaj całą instrukcję, aby zaznajomić się z funkcjami produktu przed użyciem. Nieprawidłowe użytkowanie może doprowadzić do uszkodzenia urządzenia, strat materialnych lub zranień. EcoFlow nie ponosi odpowiedzialności za szkody wynikające z nieprawidłowego użytkowania. NIE należy używać urządzenia z niekompatybilnymi akcesoriami lub w inny sposób, niż to przedstawiono w instrukcji.

Bezpieczeństwo

OSTRZEŻENIE

Nieprawidłowe użytkowanie może doprowadzić do pożaru, uszkodzeń lub zranień. Przestrzegaj poniższych instrukcji oraz ostrzeżeń.

Użytkowanie:

1. Należy trzymać urządzenie z dala od cieczy. Nie należy zanurzać urządzenia w wodzie. Nie należy zostawiać akumulatora na deszczu lub w pobliżu wilgoci. Wilgoć w urządzeniu może doprowadzić do spięć, pożaru lub nawet eksplozji.
2. Nigdy nie należy używać akcesoriów niededykowanych przez EcoFlow. Producent nie ponosi odpowiedzialności za szkody spowodowane użytkowaniem akcesoriów nie od EcoFlow.
3. Nigdy nie montuj ani nie demontuj części lub akcesoriów RIVER MAX, podczas gdy jest włączony.
4. Urządzenie powinno być używane w temperaturze od -20°C do 60°C . Używanie w wyższych temperaturach może doprowadzić do pożaru lub eksplozji. Używanie w niższych temperaturach może negatywnie wpłynąć na wydajność produktu. Odczekaj aż temperatura urządzenia wróci do normy przed użytkowaniem.
5. Nie używaj akumulatorów w otoczeniu z silnymi polami elektrostatycznymi lub elektromagnetycznymi. W innym przypadku, płyta sterowania akumulatorem może źle działać i się uszkodzić.
6. Nigdy nie rozkręcaj lub przebijaj urządzenia w żaden sposób. W innym przypadku, może nastąpić przeciekanie akumulatora, może wybuchnąć pożar lub nastąpić eksplozja.
7. Nie używaj urządzenia, jeśli zostało upuszczone lub silnie uderzone.
8. Jeśli urządzenie wpadło do wody podczas użytkowania, wyjmij je natychmiast, przenieś w bezpieczne miejsce i trzymaj się z dala, dopóki nie wyschnie. Nie używaj urządzenia ponownie i zutylizuj go zgodnie z instrukcjami. Jeśli urządzenie się zapali, ugaś pożar w następującej kolejności: za pomocą wody i Następnie piasku, koca przeciwpożarowego.

9. Nie wolno wkładać urządzenia do mikrofalówki lub do kontenera pod dużym ciśnieniem.
10. Nie pozwól by metalowe obiekty dostały się do wnętrza urządzenia.
11. Unikaj kolizji i nie stawiaj ciężkich obiektów na urządzeniu.
12. Jeśli na stykach lub wtyczkach znajdują się zabrudzenia, wyczyść je za pomocą suchej ściereki. W innym przypadku, mogą powstać problemy podczas ładowania/ładowania.

Ładowanie:

1. Zawsze używaj kabli ładujących dedykowanych przez EcoFlow. Producent nie ponosi odpowiedzialności za szkody spowodowane używaniem innych kabli.
2. Podczas ładowania, połóż urządzenie na podłodze. Żadne łatwopalne materiały nie powinny znajdować się w pobliżu. Nigdy nie zostawiaj urządzenia bez nadzoru podczas użytkowania.
3. NIE należy ładować urządzenia natychmiast po obciążeniu go, ponieważ temperatura może być zbyt wysoka. Nie ładuj urządzenia dopóki jego temperatura nie spadnie do pokojowej. Urządzenie może nie działać, jeśli nie znajduje się w zakresie temperatury od 0° do 40°C.

Przechowywanie urządzenia oraz transport:

1. Trzymaj urządzenie poza zasięgiem dzieci. Jeśli dziecko niechcący połknie jakikolwiek element urządzenia, należy natychmiast skontaktować się z doktorem.
2. Jeśli pojawi się ostrzeżenie dotyczące niskiego poziomu akumulatora, naładuj urządzenie przed przechowywaniem go. W innym przypadku, długie przechowywanie może uszkodzić akumulator. Akumulator może wejść w stan hibernacji, jeśli został poważnie rozładowany i jest przechowywany przez dłuższy czas. Ponowne naładowanie produktu może wybudzić akumulator z hibernacji.
3. Nie kładź urządzenia źródła ciepła, takiego jak samochód lub bezpośrednio na słońcu, kaloryfera.
4. Przechowuj urządzenie w suchym miejscu. Trzymaj je z dala od wody.
5. Upewnij się, że urządzenie znajduje się w miejscu, gdzie nie mogą na niego spaść żadne metalowe elementy.
6. Nigdy nie transportuj urządzenia, jeśli jego poziom mocy przekracza 30%

Utylizacja akumulatora:

1. Należy odpowiednio zutylizować urządzenie po całkowitym jego rozładowaniu. Akumulatory posiadają niebezpieczne chemikalia i należy przestrzegać lokalnych rozporządzeń dotyczących utylizacji akumulatorów.
2. Należy natychmiast zutylizować urządzenie, jeśli nie można go włączyć ponownie po przekroczeniu rozładowania.

Transport urządzenia:

Nie można transportować akumulatorów litowych powyżej konkretnego poziomu naładowania samolotem. Zapoznaj się z regulaminem lotów, przed zabraniem ze sobą urządzenia.

RIVER MAX - Użytkowanie i bezpieczeństwo

UWAGA

Aby włączyć/wyłączyć RIVER MAX, musisz nacisnąć i przytrzymać przycisk ON/OFF. Aby włączyć wyjście zasilania AC, musisz przytrzymać przycisk AC po włączeniu RIVER MAX. Przycisk AC może być użyty w celu oszczędzania mocy. Podążaj za instrukcjami krok po kroku, aby zaznajomić się z przyciskami RIVER MAX, wyświetlaczem oraz resztą. Naładuj RIVER MAX do pełna przed jego użyciem.

SPIS TREŚCI

Aplikacja EcoFlow	1
Cechy RIVER MAX	2
Światło ambientowe	3
Interfejs użytkownika	4
Informacje o błędach i zabezpieczeniach	5
Podłączanie paneli	8
Podstawowy zasilacz UPS	9
Tryb AC X-Boost	10
Parametry techniczne	11
Ładowanie RIVER MAX	12
RIVER MAX FAQ	13
Zawartość zestawu	13

Aplikacja EcoFlow

1. Pobieranie aplikacji EcoFlow

- Wyszukaj „EcoFlow” w Google Play Store lub App Store aby pobrać aplikację. Możesz również zeskanować kod QR za pomocą swojego telefonu lub możesz wejść na poniższy link: <https://ecoflow.com/pages/ecoflow-app>

2. Aby uzyskać więcej informacji, wykonuj instrukcje na ekranie lub odwiedź stronę www.ecoflow.com



Cechy RIVER MAX

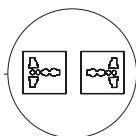
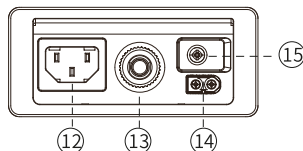
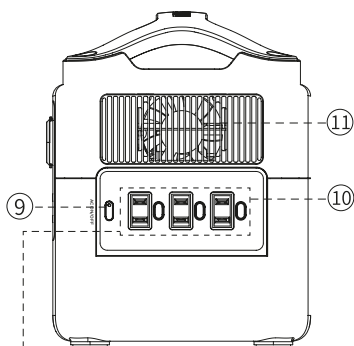
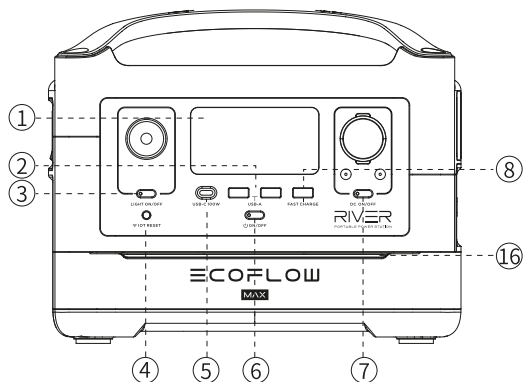

Dedykowany port AC 220-240V

* EcoFlow ma wyjścia AC dopasowane w zależności od regionu

1. Wyświetlacz LCD
2. Porty wyjściowe USB-A
3. Przycisk wł./wył. światła LED
4. Przycisk IOT Reset
(Wciśnij i przytrzymaj przez 3s by zresetować WiFi)
5. Port wyjściowy USB-C 100W
6. Przycisk zasilania i ekran LCD
7. Przycisk wł./wył. Wyjścia DC
(wyjście samochodowe, porty DC 5521) i dioda DC
8. Port wyjściowy Fast Charge USB-A
9. Przycisk zasilania AC (naciśnij by wł./wył.), dioda AC
10. 3 wyjście AC (wersja 100-120V)
2 wyjścia AC (wersja 220-240V)
11. Wentylator
12. Port ładowania X-STREAM
13. Przełącznik zabezpieczenia przed przeladowaniem
14. Ładowanie słoneczne/port samochodu
15. Śruba uziemiająca
16. *Światło ambientowe

Światło ambientowe

1. Diody trybów

	Zasilanie: Niebieskie światło będzie się poruszać się od środka na boki.
	Rozładowywanie: Niebieskie światło będzie się poruszać z boków na środek.
	Ładowanie: Niebieskie światło będzie się poruszać z lewej na prawo.

2. Ustawianie światła ambientowego

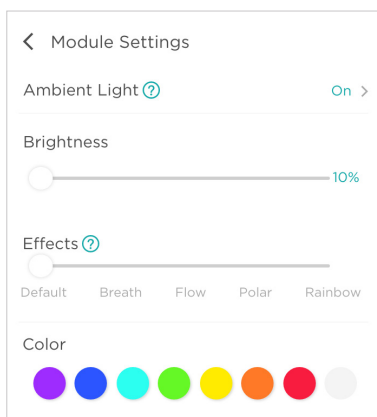

Wejść w ustawienia modułów w aplikacji EcoFlow, aby wejść w ustawienia światła ambientowego.

- Światło ambientowe może być włączone/wyłączone lub zostawione w stanie czuwania.
- Możesz wybrać barwę światła
- Możesz dostosować jasność światła
- Możesz wybrać tryb oświetlenia (pięć do wyboru)

Interfejs użytkownika

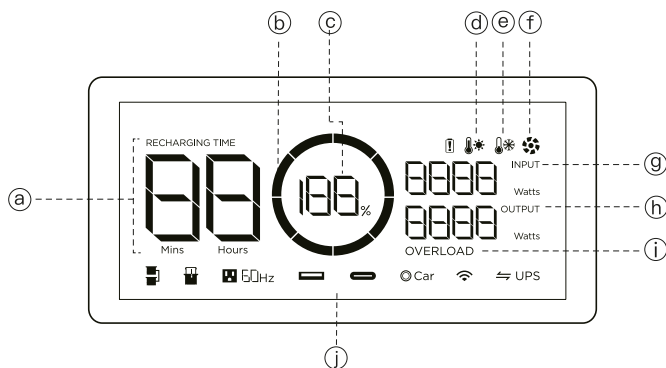

a. Pozostały czas ładowania/rozładowania

Liczba informuje o pozostałym czasie ładowania/rozładowania (min.) dla RIVER MAX.

b. Wskaźnik poziomu akumulatora

Informuje o pozostałej mocy. Ikona obraca się podczas ładowania.

c. Poziom mocy akumulatora

Przedstawia pozostałą moc (%). Jeśli wyświetlacz pokazuje 0%, należy natychmiast naładować RIVER MAX.

d. Wskaźnik wysokiej temperatury

Jeśli temperatura RIVER MAX jest zbyt wysoka, wyświetli się ikona ostrzegająca o wysokiej temperaturze na ekranie. Odczekaj aż urządzenie ochłodnie.

e. Wskaźnik niskiego poziomu temperatury

Gdy temperatura RIVER MAX jest zbyt niska, na ekranie może pojawić się ikona ostrzegawcza. Rozgrzej produkt przed użyciem.

f. Wskaźnik wentylatora

Informuje o szybkości wentylatora. Jest on sterowany przez RIVER MAX automatycznie.

g. Natężenie wejściowe

Informuje o obecnej mocy wejściowej RIVER MAX w watach.

h. Natężenie wyjściowe

Informuje o obecnej mocy wyjściowej RIVER MAX w watach.

i. Ostrzeżenie przed przeładowaniem







Wyświetla ikonę, jeśli urządzenie jest przeładowane i informuje który moduł jest przeładowany.

j. Informacje o używanych portach

Informuje, które porty są używane.

Informacje o zabezpieczeniach i błędach

RIVER MAX wyświetla różne ikony, informujące o problemach lub aktywnych zabezpieczeniach. Zapoznaj się z informacjami poniżej, aby poznać znaczenie tych ikon.

 OVERLOAD	Zabezpieczenie przed przeładowaniem USB-A	Ikony: USB-A oraz OVERLOAD będą migać razem. Co zrobić: Odłącz wszystkie elektroniczne urządzenia i odczekaj 10 sekund, zanim podłączysz je ponownie.
	Ochrona przed wysoką temperaturą USB-C	Ikony: USB-C oraz ikona wysokiej temperatury migają razem. Co zrobić: Odczekaj aż RIVER MAX ochłodnie przed ponownym podłączeniem urządzeń.
 OVERLOAD	Zabezpieczenie przed przeładowaniem USB-C	Ikony: USB-C oraz OVERLOAD migają razem. Co zrobić: Odłącz urządzenia, urządzenie automatycznie będzie kontynuować pracę po 10 sekundach.
RECHARGING TIME 	Zabezpieczenie przed wysoką temperaturą podczas ładowania	Ikony: Czas ładowania, akumulator oraz ikony wysokiej temperatury. Co zrobić: Ikony te wyświetlają się, gdy urządzenie jest mocno używane. Odczekaj aż RIVER MAX ochłodnie przed ładowaniem.
	Ochrona przed wysoką temperaturą rozładowania	Ikony: Ikona akumulatora oraz wysokiej temperatury będą migać razem. Co zrobić: Zasilanie zostanie przywrócone po ochłodnięciu akumulatora.
RECHARGING TIME 	Ochrona przed niską temperaturą ładowania	Ikony: Czas ładowania, akumulator i niskiej temperatury migają razem. Co zrobić: Połóż RIVER MAX w ciepłym miejscu przed ładowaniem.
	Ochrona przed niską temperaturą rozładowania	Ikony: Akumulator oraz ikona niskiej temperatury migają razem. Co zrobić: Połóż RIVER MAX w ciepłym miejscu i odczekaj, zanim włączysz ją ponownie.

<p>RECHARGING TIME  OVERLOAD</p>	<p>Ochrona przed przeładowaniem podczas ładowania</p>	<p>Ikony: Czas ładowania, Akumulator oraz OVERLOAD migają razem. Co zrobić: Odłącz kabel ładowania, uruchom ponownie RIVER MAX i podłącz z powrotem kabel ładowania. Jeśli dioda będzie migać, skontaktuj się z serwisem.</p>
<p> OVERLOAD</p>	<p>Ochrona przed przeładowaniem podczas rozładowania</p>	<p>Ikony: akumulator oraz OVERLOAD migają razem. Co zrobić: Odłącz wszystkie urządzenia, uruchom ponownie RIVER MAX i podłącz każde urządzenie z powrotem. Uwaga: urządzenia elektryczne mogą być używane tylko w podanym zakresie.</p>
<p> - - - -</p>	<p>Błąd łączenia pomiędzy płytą główną oraz BMS</p>	<p>Ikony: wykrzyknik miga. Co zrobić: Uruchom ponownie RIVER MAX. Jeśli ikona nadal miga, skontaktuj się z obsługą klienta.</p>
<p></p>	<p>Stale świecąca się ikona</p>	<p>Ikony: wykrzyknik miga. Co zrobić: Uruchom ponownie urządzenie. Jeśli ikona nadal miga, skontaktuj się z obsługą klienta.</p>
<p> 60Hz</p>	<p>Błąd łączenia pomiędzy płytą główną i AC</p>	<p>Ikony: ikona AC miga. Co zrobić: uruchom ponownie RIVER MAX. Jeśli ikona nadal miga, skontaktuj się z obsługą klienta.</p>
<p> 60Hz OVERLOAD</p>	<p>Przeciążenie wyjścia falownika</p>	<p>Ikony: AC oraz OVERLOAD migają razem. Co zrobić: Odczekaj 10 sekund, wyłącz zasilanie AC. Miej na uwadze, że wszystkie urządzenia elektryczne muszą znajdować się w zakresie mocy (aby uzyskać dodatkowe informacje na temat urządzeń i funkcji X-Boost, patrz strona 12).</p>
<p> 60Hz </p>	<p>Zabezpieczenie przed przegrzaniem falownika</p>	<p>Ikony: AC oraz ikona wysokiej temperatury migają razem. Co zrobić: Odczekaj, aż RIVER MAX ochłodzi. Wyłącz zasilanie AC. Odczekaj aż stan urządzenia wróci do normy.</p>
<p> 60Hz </p>	<p>Zabezpieczenie przed niską temperaturą falownika</p>	<p>Ikony: AC oraz ikona niskiej temperatury migają razem. Co zrobić: Przenieś RIVER MAX do ciepłego miejsca i poczekaj aż falownik się nagrzej. Wyłącz również zasilanie AC. Jeśli urządzenie po tym nadal nie będzie działać, skontaktuj się z obsługą klienta.</p>
<p></p>	<p>Wentylator zablokowany</p>	<p>Ikony: Ikona wentylatora miga. Co zrobić: Wyłącz RIVER MAX, ostrożnie wyczyść urządzenie i odkurz je w pobliżu wentylatora i obie strony urządzenia. Włącz urządzenie. Jeśli ikona wentylatora nadal miga, skontaktuj się z serwisem.</p>

<p>☉ Car OVERLOAD</p>	<p>Przeładowanie ładowarki samochodowej</p>	<p>Ikony: CAR oraz OVERLOAD migają razem. Co zrobić: Uruchom RIVER MAX ponownie, upewnij się czy wszystkie elektryczne urządzenia znajdują się w zakresie mocy.</p>
<p>☉ Car </p>	<p>Ochrona przed przegrzaniem ładowarki samochodowej</p>	<p>Ikony: CAR oraz ikona wysokiej temperatury migają razem. Co zrobić: wyłącz urządzenie i odczekaj aż RIVER MAX ochłodnie.</p>

Podłączenie paneli słonecznych

RIVER MAX wspiera wejście zasilania 10-25 DC. Jeśli wejście zasilania przekroczy 25V, zabezpieczenie przed przeładowaniem RIVER MAX zostanie aktywowane. Przeładowanie może uszkodzić produkt. Użytkownicy powinni zapoznać się z instrukcją, jako że niepoprawne użytkowanie paneli słonecznych może uszkodzić urządzenie EcoFlow.

Ładowanie RIVER MAX za pomocą paneli słonecznych

Aby uzyskać instrukcje krok-po-kroku sposobu łączenia RIVER MAX z panelami słonecznymi, sprawdź instrukcje paneli słonecznych.

1. Zalecany tryb ładowania

Użytkownicy mogą podłączyć panele słoneczne tak jak to przedstawiono w przykładzie 1. Nie należy podłączać więcej niż jednego panelu seriami.

1. Podłącz EF MC4 do kabla ładowania słonecznego XT60. Podłącz łącznik XT60 do RIVER MAX XT60 aby naładować urządzenie. Użytkownicy mogą podłączyć do 2 zestawów paneli słonecznych seriami do portu MC4, tak jak to przedstawiono poniżej.

2. Jeśli chcesz połączyć 2 części paneli słonecznych, połącz je za pomocą dołączonego kabla MC4. Podłącz łącznik XT60 do RIVER MAX XT60, aby naładować urządzenie. Kabel jest opcjonalnym akcesorium, które należy zakupić osobno.

Uwaga: Kabel EcoFlow MC4 jest opcjonalnym akcesorium, który musi być zakupiony osobno. Poniższe instrukcje korzystają z panelu słonecznego 110W.

Metoda 1

Port ładowania RIVER MAX

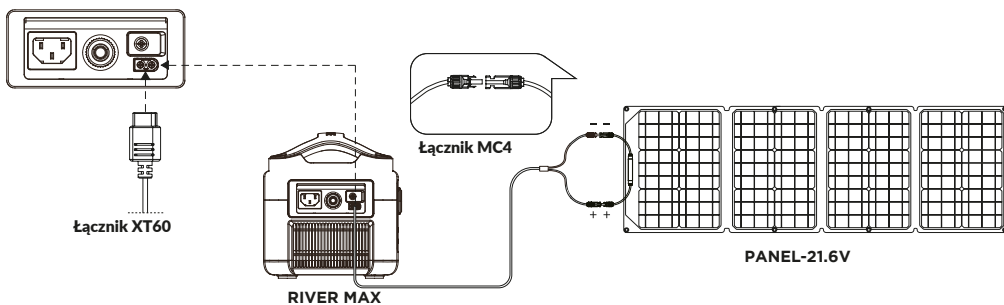

Metoda 2: (Tylko łączenie równoległe)

Port ładowania RIVER MAX

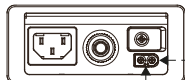

Łącznik XT60

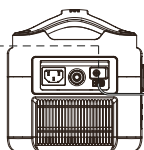

RIVER MAX

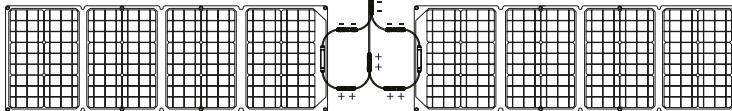

PANEL-21.6V X2

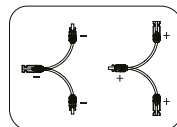

Kabel równoległy MC4

Panele słoneczne oraz akcesoria muszą być zakupione przez użytkownika osobno.

2. Łączenie paneli słonecznych firm trzecich do RIVER MAX

Użytkownicy mogą zakupić panele słoneczne firm trzecich, aby ładować RIVER MAX, pod warunkiem że panele posiadają standardowe połączenie MC4 i napięcie oraz natężenie (10-25V DC, 12A Max) mieszczą się w specyfikacjach RIVER MAX. Panele słoneczne firm trzecich może być ładowany za pomocą kabla MC4 -> XT60.

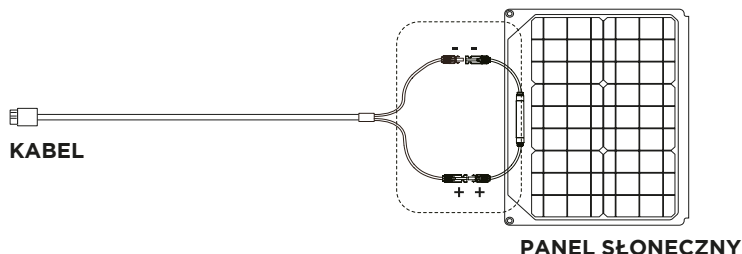

Podstawowy zasilacz UPS

Podstawowy zasilacz RIVER MAX - Instrukcja

System X-Stream od RIVER MAX wspiera funkcję podstawowego zasilacza. Możesz użyć portu AC RIVER MAX podczas gdy urządzenie jest podłączone do gniazdka ścienne. Jeśli zasilanie z jakiegokolwiek powodu zostanie przerwane, akumulator RIVER MAX będzie wykorzystywany automatycznie w przeciągu <30ms, aby zapewnić ciągłą dostawę energii. Urządzenie nie wspiera przełączania zasilania w czasie 0ms, dlatego nie należy podłączać urządzeń, które wymagają nieprzerwanej dostawy prądu.

Instrukcja UPS

Użytkownicy mogą podłączyć kabel ładowania AC urządzenia RIVER MAX do zasilania, podłączyć urządzenie do RIVER MAX i przełączyć zasilanie AC aby automatycznie wejść w tryb UPS. Jeśli zasilanie zostanie z jakiegoś powodu przerwane, urządzenie automatycznie przełączy się na akumulator, aby nieprzerwanie zasilac urządzenie.

UPS może być zastosowane tylko przy urządzeniach elektrycznych poniżej 600W. Nie należy używać innych urządzeń jednocześnie, aby nie przeciążyć stacji. EcoFlow nie ponosi odpowiedzialności za szkody lub straty w danych, spowodowane nieprawidłowym użytkowaniem. Tylko jeden RIVER MAX może przeprowadzać funkcję UPS i funkcja UPS nie jest dostępna, jeśli więcej niż jeden RIVER MAX jest podłączony. Połączenie należy przeprowadzić według poniższych instrukcji:

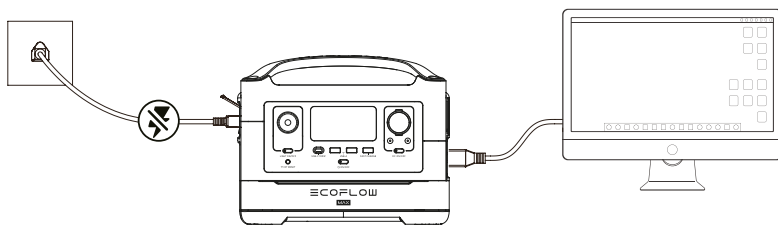

Tryb AC X-Boost

Funkcja X-Boost jest zalecana, jeśli zasilane są urządzenia pomiędzy 600W-1200W. Nie ma potrzeby więc kupowania dodatkowych urządzeń w celu zasilania różnych produktów. Tradycyjne falowniki przeciążają się, jeśli zostaną podłączone urządzenia elektryczne z większą mocą znamionową. Należy brać pod uwagę co następujące, jeśli używany jest X-Boost:

1. Funkcja X-Boost jest włączona domyślnie. Możesz użyć aplikacji EcoFlow aby ją włączyć/wyłączyć. Nie należy podłączać wyjścia AC do zasilania, jeśli tryb X-Boost jest włączony. Zrobienie tak aktywuje funkcję ochrony przed niskim napięciem.
2. Funkcja X-Boost nie jest dostępna gdy używane jest połączenie równoległe lub podczas ładowania.
3. Jeśli używane są urządzenia z mocą znamionową 600W-1200W, należy podłączyć tylko jedno urządzenie. Podłączenie większej ilości może zmienić napięcie i wpłynąć na użytkowanie urządzeń.

**** X-Boost nie może być zastosowany u wszystkich urządzeń elektrycznych. Niektóre urządzenia z mocą znamionową 600W-1200W mają ścisłe wymagania co do napięcia i nie są kompatybilne. Przeprowadź testy przed użyciem. Funkcja X-Boost jest zalecana dla urządzeń elektrycznych z nagrzewającymi się elementami, jak np. suszarki, urządzenia kuchenne itp.**

Parametry techniczne

Parametry ogólne

Waga netto	7.7kg
Wymiary	28.8 x 18.5 x 25.3cm
Pojemność	28.8V
Testy i certyfikaty	UL Standard, CE, FCC, RoHS

Wyjścia

Wyjście AC (x3) / (x2 międzynarodowa) Pełna fala sinusoidalna	600W (Przyptyw 1200W) całk., 120Vac (50Hz/60Hz) 230Vac (50Hz/60Hz)
Wyjście USB-A (x2)	5V DC, 2.4A, 12W Max, per port
USB-A Fast Charge (x1)	5V DC, 9V DC, 12V DC, 2.4A, 28W Max
Wyjście USB-C (x1)	5V DC, 9V DC, 12V DC, 15V DC, 20V DC, 5A, 100W Max
Wyjście zasilania samochodowego (x1)	136W, 13.6V DC, 10A Max
Wyjście DC5521 (x2)	13.6V DC, 3A Max (na każdy port)

Wejścia

Napięcie ładowania wejściowego AC	100-120Vac (50Hz/60Hz) Międzynarodowa 220-240Vac (50Hz/60Hz)
Moc wejściowa ładowania AC (przykład 1)	X-Stream 250W Max /500W Max (z dodatkowym akumulatorem)
Wejście ładowania słonecznego	200W, 10-25V DC, 12A max
Ładowarka samochodowa (przykład 2)	12V/24V DC 10A max

Akumulator

Skład ogniwa	Litowo-jonowy
Temperatura rozładowywania*	-20°C do 60°C (33°C)
Temperatura ładowania*	0 do 45°C (33°C)
Żywotność	1 rok (po naładowaniu do pełna) 500 Cykli
Żywotność - cykle	500 Cykli (>80%)

* Powyższe parametry zostały zbadane w warunkach laboratoryjnych

Ładowanie RIVER MAX

RIVER MAX posiada port ładowania AC oraz port ładowania XT60 znajdujący się z boku urządzenia. RIVER MAX może być ładowany za pomocą ładowarki samochodowej 12V, paneli słonecznych oraz za pomocą zasilania AC.

Przykład 1:

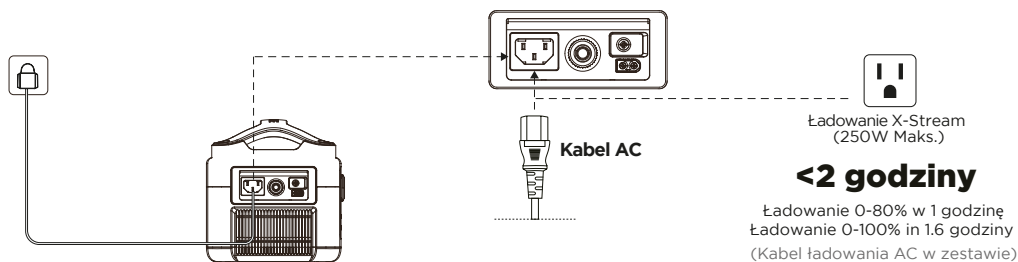

Przykład 2:

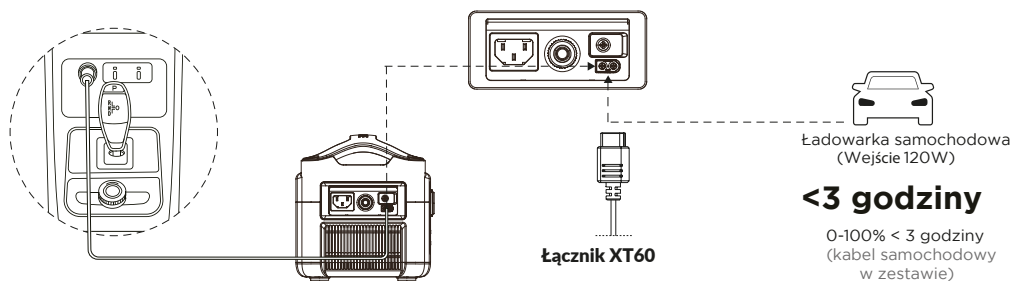

Czy RIVER MAX może zasilac urządzenia i być ładowany jednocześnie?

Tak, RIVER MAX może jednocześnie zasilac urządzenia i być ładowane samemu.

RIVER MAX FAQ

Czyszczenie RIVER MAX

RIVER MAX jest wielozadaniową, wydajną stacją zasilania, która może mieć wiele różnych zastosowań. RIVER MAX może być czyszczony za pomocą suchej ściereki. W celu dokładniejszego czyszczenia, można użyć płynu do czyszczenia ekranów, lecz nie należy używać znacznej ilości cieczy w celu mycia, aby nie uszkodzić urządzenia.

Przechowywanie RIVER MAX

1. RIVER MAX należy przechowywać w suchym oraz chłodnym miejscu. Nie należy przechowywać RIVER MAX w pomieszczeniach z temperaturą poniżej -20°C lub powyżej 60°C . NIE należy przechowywać lub kłaść RIVER MAX w pobliżu wody.
2. Jeśli RIVER MAX nie będzie używany przez dłuższy czas, wydajność akumulatora może spaść. Zaleca się rozładować RIVER MAX do 30% i ładować do 85% co trzy miesiące, aby zachować jego wydajność.
3. Po naładowaniu do pełna, RIVER MAX posiada żywotność powyżej roku, dopóki jest przechowywany w temperaturze oraz wilgoci pokojowej.

Bezpieczne używanie RIVER MAX

Zaleca się używać RIVER MAX w zalecanych zakresie temperatury. Używanie RIVER MAX poza sugerowanym zakresem temperatury może obniżyć wydajność urządzenia. Niestosowanie się do zaleceń unieważnia również gwarancję urządzenia.

Jeśli RIVER MAX jest używany do zasilania urządzeń grzejących przez 30+ minut, np. suszarek do włosów, - urządzenie wejdzie w stan zabezpieczenia przed przegrzaniem. Po aktywowaniu tego trybu, zaleca się odczekać godzinę, aż urządzenie ochłodzi, zanim będzie ponownie zasilane.

Aktualizacja RIVER MAX

Oprogramowanie RIVER MAX może być aktualizowane za pomocą aplikacji EcoFlow. Podczas aktualizacji, zaleca się podłączyć RIVER MAX do zasilania. Dokładniejsze instrukcje dotyczące aktualizacji znajdują się w aplikacji EcoFlow.

Zawartość zestawu



EcoFlow RIVER MAX

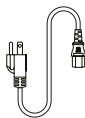

Kabel ładowania AC
(Wejście)

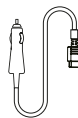

Kabel ładowarki samochodowej
(Wejście)

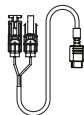

Kabel ładowarki słonecznej
(wejście MC4 -> XT60)

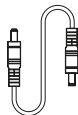

Kabel
DC5521-DC5525

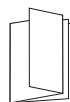

Instrukcja obsługi