



# Monitor Dell P3222QE

## Podręcznik użytkownika

Model: P3222QE  
Nazwa prawna modelu: P3222QEt



-  **UWAGA: UWAGA** wskazuje ważną informację, która pomoże w lepszym używaniu komputera.
-  **OSTRZEŻENIE: OSTRZEŻENIE** wskazuje potencjalną możliwość uszkodzenia urządzenia lub utraty danych, jeśli nie zostaną wykonane instrukcje.
-  **PRZESTROGA: PRZESTROGA** wskazuje potencjalną możliwość uszkodzenia urządzenia, odniesienie obrażeń osobistych albo śmierci.

**Copyright © 2021 Dell Inc. lub jej oddziałów. Wszelkie prawa zastrzeżone.** Dell, EMC i inne znaki towarowe, są znakami towarowymi firmy Dell Inc. lub jej oddziałów. Inne znaki towarowe mogą być znakami towarowymi ich odpowiednich właścicieli.

2021 – 09

Rev. A01

# Spis treści

<b>Instrukcje bezpieczeństwa</b> . . . . .	<b>6</b>
<b>Informacje o monitorze</b> . . . . .	<b>7</b>
Zawartość opakowania. . . . .	7
Funkcje produktu . . . . .	8
Identyfikacja części i elementów sterowania . . . . .	9
Widok z przodu . . . . .	9
Widok od tyłu . . . . .	10
Widok od spodu. . . . .	11
<b>Specyfikacje monitora</b> . . . . .	<b>12</b>
Specyfikacje rozdzielczości . . . . .	13
Wstępnie ustawione tryby wyświetlania. . . . .	14
Specyfikacje elektryczne. . . . .	15
Właściwości fizyczne. . . . .	16
Charakterystyka środowiskowa . . . . .	17
Przypisanie styków. . . . .	18
<b>Plug-and-Play</b> . . . . .	<b>24</b>
<b>Jakość monitora LCD i zasady dotyczące pikseli</b> . . . . .	<b>24</b>
<b>Obsługa i przenoszenie wyświetlacza.</b> . . . . .	<b>24</b>
<b>Zalecenia dotyczące konserwacji</b> . . . . .	<b>26</b>
Czyszczenie monitora . . . . .	26
<b>Konfiguracja monitora</b> . . . . .	<b>27</b>
Podłączenie podstawy . . . . .	27
Używanie funkcji nachylania, obracania i wysuwania w pionie. . . . .	30



Nachylenie, obracanie i wysuwanie w pionie . . . . .	30
Obracanie wyświetlacza . . . . .	30
Dostosowywanie ustawień wyświetlania obrotu danego systemu . . . . .	31
Prowadzenie kabli . . . . .	32
Podłączenie monitora . . . . .	33
DPBS (Dell Power Button Sync (Synchronizacja przyciskiem zasilania Dell)) . . . . .	36
Pierwsze podłączenie monitora dla DPBS . . . . .	38
Używanie funkcji DPBS . . . . .	39
Podłączenie monitora dla USB-C . . . . .	41
Zabezpieczanie monitora z użyciem blokady Kensington (opcjonalna) . . . . .	43
Zdejmowanie podstawy monitora . . . . .	44
Montaż na ścianie (opcjonalnie). . . . .	45
<b>Używanie monitora . . . . .</b>	<b>46</b>
Włączenie zasilania monitora . . . . .	46
Sterowanie joystickiem . . . . .	46
Używanie programu uruchamiania menu . . . . .	47
Przycisk na panelu przednim. . . . .	49
Używanie menu głównego . . . . .	50
Używanie funkcji blokady OSD. . . . .	61
Initial Setup (Ustawienia początkowe) . . . . .	64
Komunikaty ostrzeżeń OSD . . . . .	65
Ustawienie maksymalnej rozdzielczości . . . . .	68
<b>Rozwiązywanie problemów . . . . .</b>	<b>69</b>
Autotest . . . . .	69
Wbudowane testy diagnostyczne . . . . .	70
Typowe problemy . . . . .	71
Problemy specyficzne dla produktu. . . . .	73
Problemy związane z Uniwersalną magistralą szeregową (USB). . . . .	76



<b>Dodatek</b> .....	<b>77</b>
Uwagi FCC (tylko USA) i inne informacje dotyczące przepisów .....	77
Kontaktowanie się z firmą Dell .....	77
Baza danych produktów UE dla etykiety efektywności energetycznej i arkusz informacji o produkcie .....	77



# Instrukcje bezpieczeństwa

**△ OSTRZEŻENIE: Używanie elementów sterowania, regulacji lub procedur, innych niż określone w tej dokumentacji, może spowodować narażenie na porażenie prądem elektrycznym, zagrożenia związane z prądem elektrycznym i/lub zagrożenia mechaniczne.**

- Umieść monitor na solidnej powierzchni, a podczas obsługi zachowaj ostrożność. Ekran jest delikatny i po upuszczeniu lub gwałtownym uderzeniu, może zostać uszkodzony.
- Należy się zawsze upewnić, że posiadany monitor obsługuje parametry prądu zmiennego dostępnego w lokalizacji użytkownika.
- Monitor należy trzymać w temperaturze pokojowej. Za niska lub za wysoka temperatura może szkodliwie wpływać na ciekłe kryształy wyświetlacza.
- Nie należy narażać monitora na silne drgania lub mocne uderzenia. Na przykład, nie należy umieszczać monitora w bagażniku samochodu.
- Monitor należy odłączyć, gdy długo nie będzie używany.
- Aby uniknąć porażenia prądem elektrycznym, nie należy zdejmować żadnych pokryw ani dotykać miejsc wewnątrz monitora.

Informacje dotyczące instrukcji bezpieczeństwa, znajdują się w części Bezpieczeństwo, Informacje dotyczące środowisk i przepisów (SERI).









# Informacje o monitorze

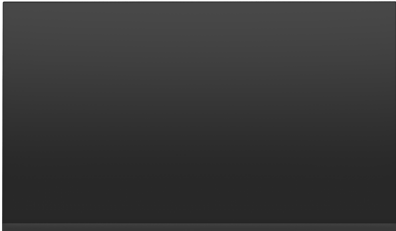

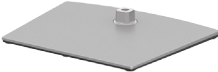
## Zawartość opakowania

Monitor jest dostarczany z komponentami pokazanymi w tabeli poniżej. Jeśli któregokolwiek komponentu brakuje należy się skontaktować z firmą Dell. W celu uzyskania dalszych informacji należy sprawdzić część [Kontakt z firmą Dell](#).

 **UWAGA: Niektóre komponenty mogą być opcjonalne i mogą nie zostać dostarczone z monitorem. Niektóre funkcje mogą nie być dostępne w określonych krajach.**

	Wyświetlacz
	Wspornik podstawy
	Baza podstawy
	Kabel zasilający (zależy od kraju)
	Kabel USB typu C® (C do C)
	Kabel USB-C (A do C)
	Kabel DP (DisplayPort do DisplayPort)



	Przewiązka kabli
	<ul style="list-style-type: none"> <li>• Skrócona instrukcja ustawień</li> <li>• Informacje dotyczące bezpieczeństwa, środowiska i przepisów</li> </ul>

 **UWAGA: USB Type-C® i USB-C® to zastrzeżone znaki towarowe USB Implementers Forum.**

## Funkcje produktu

Monitor **Dell P3222QE** to monitor z aktywną matrycą, na tranzystorach cienkowarstwowych (TFT), z wyświetlaczem ciekłokrystalicznym (LCD) i podświetleniem LED. Poniżej znajdują się funkcje monitora:

- Widoczny obszar wyświetlacza 80 cm (31,5 cali) (zmierzony po przekątnej). Rozdzielczość 3840 x 2160 (16:9) z pełnoekranową obsługą niższych rozdzielczości.
- Szerokie kąty widzenia z 99% paletą kolorów sRGB.
- Ilość możliwości regulacji, jak nachylenie, obracanie, przekręcanie i wysuwanie w pionie.
- Zdejmowana podstawa i otwory montażowe w standardzie Video Electronics Standards Association (VESA™) 100 mm dla zapewnienia elastycznych rozwiązań montażowych.
- Bardzo cienko ramka, minimalizująca odstęp przy zestawianiu wielu monitorów, umożliwiając łatwiejszą konfigurację i uzyskanie eleganckiego wyglądu.
- Szerokie możliwości połączeń cyfrowych z DP i HDMI, zapewnią możliwość używania monitora także w przyszłości.
- Funkcja plug and play o ile jest obsługiwana przez komputer.
- Regulacje On-Screen Display (OSD) do łatwej konfiguracji i optymalizacji ekranu.
- Blokada przycisków zasilania i OSD.
- Gniazdo blokady zabezpieczenia.
- ≤ 0,3 W w trybie gotowości.





- Optymalizacja komfortu dla oczu z niemigającym ekranem, minimalizującym emisję niebezpiecznego niebieskiego światła.
- Monitor wykorzystuje panel Niskiej emisji niebieskiego światła i jest zgodny z TUV Rheinland (Rozwiązanie sprzętowe), po zresetowaniu do trybu ustawień fabrycznych/ustawień domyślnych **(Tryb ustawień wstępnych: Standardowy)**.
- Zmniejszanie poziomu niebezpiecznego, niebieskiego światła emitowanego z ekranu w celu zwiększenia komfortu oglądania dla swoich oczu.
- Monitor wykorzystuje technologię Flicker-Free (Brak migania), która usuwa widoczne dla oczu miganie, zwiększając komfort oglądania i zapobiegając zmęczeniu oczu przez użytkowników.

**⚠ PRZESTROGA: Możliwe długotrwałe efekty emisji niebieskiego światła z monitora mogą spowodować uszkodzenie oczu, powodując zmęczenie oczu lub cyfrowe zmęczenie wzroku. Funkcja ComfortView Plus jest przeznaczona do zmniejszania ilości niebieskiego światła wyemitowanego z monitora w celu optymalizacji wygody dla oczu.**

## Identyfikacja części i elementów sterowania

### Widok z przodu

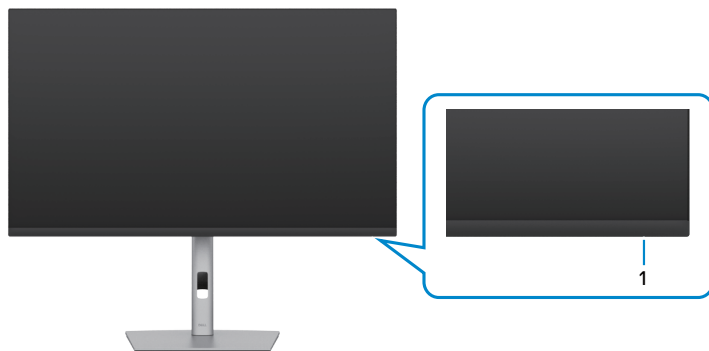

Etykieta	Opis	Zastosowanie
1	Wskaźnik LED zasilania	Stałe, białe światło oznacza, że monitor jest włączony i działa normalnie. Oddychające, białe światło oznacza, że monitor znajduje się w trybie oczekiwania.



## Widok od tyłu

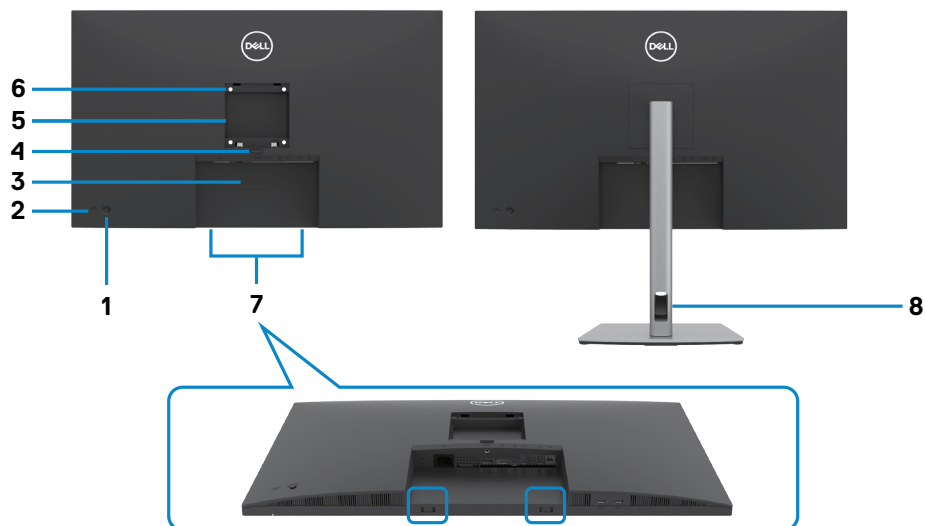

Etykieta	Opis	Zastosowanie
1	Joystick	Służy do sterowania menu OSD.
2	Przycisk Włączenia/ Wyłączenia zasilania	Do włączania lub wyłączenia monitora.
3	Etykieta z kodem kreskowym, numerem seryjnym i kodem Service Tag	Etykietę tę należy sprawdzić, gdy wymagany jest kontakt z firmą Dell w celu uzyskania pomocy technicznej.
4	Przycisk zwalniania podstawy	Zwalnianie podstawy z monitorem.
5	Etykieta certyfikatów	Wymienia certyfikaty zgodności.
6	Otwory montażowe VESA (100 mm x 100 mm - za założoną pokrywę VESA)	Zestaw do montażu monitora na ścianie zgodny ze standardem VESA (100 mm x 100 mm).
7	Gniazda do montażu panelu Dell Soundbar	Do mocowania opcjonalnego panelu dźwiękowego Dell.
8	Szczelina prowadzenia kabli	Używane do prowadzenia kabli, poprzez ich umieszczenie w gnieździe.



## Widok od spodu

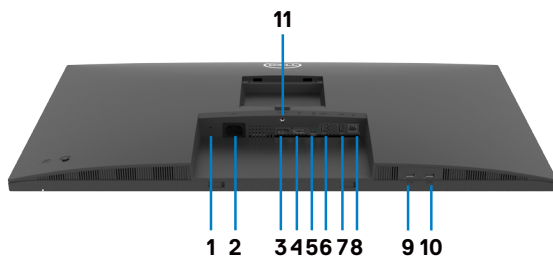

Etykieta	Opis	Zastosowanie
1	Gniazdo blokady zabezpieczenia	Zabezpieczenie monitora linką blokady zabezpieczenia (sprzedawana oddzielnie).
2	Złącze zasilania prądem przemiennym	Do podłączania kabla zasilającego monitora.
3	Port HDMI	Podłączenie komputera z kablem HDMI (sprzedawana oddzielnie).
4	Złącze DP (wejście)	Podłącz kabel DP komputera.
5	USB-C	Połączenie z komputerem z użyciem kabla USB-C. Port USB-C oferuje największą szybkość transferu i tryb naprzemienny z obsługą DP 1.4, z maksymalną rozdzielczością 3840 x 2160 przy 60 Hz, PD 20 V / 3,25 A, 15 V / 3 A, 9 V / 3 A, 5 V / 3 A. <b>UWAGA:</b> USB-C nie jest obsługiwany w wersjach Windows wcześniejszych niż Windows 10.
6&7 9&10	Porty USB-A pobierania danych (4)	Port z ikoną  obsługuje 5 V / 0,9 A. o podłączania swojego urządzenia USB. Porty te można używać wyłącznie po podłączeniu kabla USB od komputera do monitora. <b>UWAGA:</b> Aby uniknąć zakłóceń sygnału, po podłączeniu bezprzewodowego urządzenia USB do portu USB pobierania danych, NIE zaleca się podłączania do sąsiedniego portu(w) żadnych innych urządzeń USB.
8	Złącze RJ-45	Połącz z Internetem. Surfować po Internecie można wyłącznie przez RJ45, po podłączeniu kabla USB (A do C lub C do C) z komputera do monitora.
11	Blokada podstawy	Blokada podstawy z monitorem poprzez użycie śruby M3 x 6 mm (śruba nie jest dostarczana).



## Specyfikacje monitora

Typ ekranu	Aktywna matryca - TFT LCD
Typ panelu	Technologia In-plane switching
Współczynnik proporcji	16:9
Wielkość przegładanego obrazu	
Przekątna	80,00 cm (31,5 cala)
Aktywny obszar	
W poziomie	697,31 mm (27,45 cala)
W pionie	392,23 mm (15,44 cala)
Obszar	273505,9 mm <sup>2</sup> (423,94 cala <sup>2</sup> )
Rozstaw pikseli	0,18159 mm x 0,18159 mm
Pikseli na cal (PPI)	139,87
Kąt widzenia	
W poziomie	178° (typowy)
W pionie	178° (typowy)
Jasność	350 cd/m <sup>2</sup> (typowa)
Współczynnik kontrastu	1000 do 1 (typowa)
Powłoka ekranu wyświetlacza	Twarda powłoka antyrefleksyjnej obróbki przedniego polaryzera (3H)
Podświetlenie	LED
Czas reakcji (Gray to Gray)	5ms (tryb szybki) 8 ms (Tryb NORMALNY)
Głębokość kolorów	1,07 miliarda kolorów
Paleta kolorów*	99% sRGB
Połączenia	<ul style="list-style-type: none"><li>• 1 x gniazdo DP 1.4 (wejście) (HDCP 1.4, HDCP 2.2)</li><li>• 1 x gniazdo HDMI 2.0 (HDCP 1.4, HDCP 2.2)</li><li>• 1 x USB-C (USB 3.2 Gen1 (5 Gbps), port przesyłania danych, dostarczanie zasilania PD do 65 W)</li><li>• 4 x port pobierania danych Super speed USB 5 Gbps (USB 3.2 Gen1)</li><li>• 1 x RJ45</li></ul>



Szerokość obrzeża (krawędź monitora do aktywnego obszaru)	
Od góry	7,57 mm
Z lewej/z prawej	7,55 mm
Od dołu	17,40 mm
Możliwości regulacji	
Podstawa z regulowaną wysokością	150 mm
Nachylenie	-5° do 21°
Obracanie	-30° do 30°
Obracanie	-90° do 90°
Prowadzenie kabli	Tak
Zgodność z Dell Display Manager (DDM)	Łatwa aranżacja i inne kluczowe funkcje
Zabezpieczenie	Gniazdo blokady zabezpieczenia (linka blokady sprzedawana oddzielnie)

\*Wyłącznie na panelu natywnym, w trybie wstępnych ustawień niestandardowych.

### Specyfikacje rozdzielczości

Zakres skanowania w poziomie	30 kHz do 140 kHz
Zakres skanowania w pionie	24 Hz do 75 Hz
Maksymalna wstępnie ustawiona rozdzielczość	3840 x 2160 przy 60 Hz
Możliwości wyświetlacza wideo (naprzemienny HDMI i DP i USB -C)	480p, 576p, 720p, 1080i, 1080p, 2160p



## Wstępnie ustawione tryby wyświetlania

Tryb wyświetlania	Częstotliwość pozioma (kHz)	Częstotliwość pionowa (Hz)	Zegar pikseli (MHz)	Polaryzacja impulsów synchronizacji (w poziomie/w pionie)
720 x 400	31,5	70,0	28,3	-/+
VESA, 640 x 480	31,5	60,0	25,2	-/-
VESA, 640 x 480	37,5	75,0	31,5	-/-
VESA, 800 x 600	37,9	60,3	40,0	+/+
VESA, 800 x 600	46,9	75,0	49,5	+/+
VESA, 1024 x 768	48,4	60,0	65,0	-/-
VESA, 1024 x 768	60,0	75,0	78,8	+/+
VESA, 1152 x 864	67,5	75,0	108,0	+/+
VESA, 1280 x 800	49,3	60,0	71,0	+/-
VESA, 1280 x 1024	64,0	60,0	108,0	+/+
VESA, 1280 x 1024	80,0	75,0	135,0	+/+
VESA, 1600 x 1200	75,0	60,0	162,0	+/+
VESA, 1680 x 1050	65,29	60,0	146,25	-/+
VESA, 1920 x 1080	67,5	60,0	148,5	+/+
VESA, 1920 x 1200	74,04	60,0	154,0	+/-
VESA, 2048 x 1080	66,58	60,0	147,18	+/-
VESA, 2048 x 1152	70,99	60,0	156,75	+/-
CVT, 2048 x 1280	78,91	60,0	174,25	+/-
CVR, 2560 x 1440	88,8	60,0	241,5	+/-
CVT, 3840 x 2160	65,67	30,0	262,75	+/+
CVT, 3840 x 2160	133,31	60,0	534,0	+/+



## Specyfikacje elektryczne

Sygnaty wejścia wideo	<ul style="list-style-type: none"><li>• Cyfrowy sygnał wideo dla każdej linii różnicowej Na linię różnicową przy impedancji 100 om</li><li>• Obsługa wejścia sygnału DP / HDMI / USB-C</li></ul>
Napięcie wejścia/ częstotliwość/prąd	Prąd zmienny 100-240 V / 50 lub 60 Hz $\pm$ 3 Hz / 1,8 A (maksymalny)
Prąd rozruchowy	120 V: 42 A (Maks.) 240 V: 80 A (Maks.)
Zużycie energii	0,2 W (Tryb wyłączenia) <sup>1</sup> 0,2 W (Tryb gotowości) <sup>1</sup> 28,3 W (Tryb włączenia) <sup>1</sup> 145 W (max) <sup>2</sup> 24,66 W ( $P_{on}$ ) <sup>3</sup> 78,17 W (TEC) <sup>3</sup>

<sup>1</sup> Zgodnie z definicją w UE 2019/2021 i UE 2019/2013.

<sup>2</sup> Ustawienia maksymalnej jasności i kontrastu z maksymalną mocą ładowania we wszystkich portach USB.

<sup>3</sup>  $P_{on}$ : Zużycie energii w trybie włączenia zgodnie z Energy Star 8.0.

TEC: Całkowite zużycie energii w kWh zgodnie z Energy Star 8.0.

Ten dokument służy wyłącznie do informacji i odzwierciedla osiągi laboratoryjne. Osiągi posiadanego produktu zależą od zamówionego oprogramowania, komponentów i urządzeń peryferyjnych, a aktualizowanie takich informacji nie jest obowiązkowe. Z tego powodu, klient nie może polegać na tych informacjach podczas podejmowania decyzji o tolerancjach elektrycznych, itp. Nie zapewnia się wyrażonych lub dorozumianych gwarancji w odniesieniu do dokładności lub kompletności.

 **UWAGA: Ten monitor ma certyfikat ENERGY STAR.**



**Ten produkt jest zgodny z wymaganiami standardu ENERGY STAR przy fabrycznych ustawieniach domyślnych, które można przywrócić przez funkcję “Zerowanie do ustawień fabrycznych” w menu OSD. Zmiana fabrycznych ustawień domyślnych lub włączenie innych funkcji, może zwiększyć zużycie energii, powyżej limitu określonego przez standard ENERGY STAR.**



## Właściwości fizyczne

Typ złącza	<ul style="list-style-type: none"><li>• Złącze DP (Wejście DP)</li><li>• HDMI złącze</li><li>• USB-C złącze</li><li>• Port pobierania danych USB 3.2 Gen1 (5 Gbps) x 4</li><li>• RJ45 złącze</li></ul>
Typ kabla sygnałowego	<ul style="list-style-type: none"><li>• Kabel DP do DP 1,8 M</li><li>• Kabel USB-C 1,0 M</li><li>• Kabel USB-A do C o długości 1,8 M</li></ul>
Wymiary (z podstawą)	
Wysokość (po wysunięciu wspornika)	618,67 mm (24,36 cala)
Wysokość (po wsunięciu wspornika)	468,67 mm (18,45 cala)
Szerokość	712,40 mm (28,05 cala)
Głębokość	233,17 mm (9,18 cala)
Wymiary (bez podstawy)	
Wysokość	417,17 mm (16,42 cala)
Szerokość	712,40 mm (28,05 cala)
Głębokość	56,18 mm (2,21 cala)
Wymiary podstawy	
Wysokość (po wysunięciu wspornika)	483,30 mm (19,03 cala)
Wysokość (po wsunięciu wspornika)	436,50 mm (17,19 cala)
Szerokość	300,00 mm (11,81 cala)
Głębokość	233,17 mm (9,18 cala)
Podstawa	300,00 mm x 230,00 mm (11,81 cala x 9,06 cala)
Waga	
Waga z opakowaniem	13,40 kg (29,53 funta)
Waga z zespołem podstawy i kablami	10,00 kg (22,04 funta)





Waga bez zespołu podstawy (Przy montażu na ścianie lub podczas montażu w standardzie VESA - bez kabli)	5,30 kg (11,68 funta)
Waga zespołu podstawy	4,30 kg (9,48 funta)

## Charakterystyka środowiskowa

Zgodność ze standardami	
<ul style="list-style-type: none"> <li>• Monitor z certyfikatem ENERGY STAR.</li> <li>• W stosownych przypadkach należy wykonać rejestrację EPEAT. Rejestracja EPEAT zależy od kraju. Strona <a href="https://www.epeat.net">https://www.epeat.net</a> zawiera informacje o stanie rejestracji wg kraju.</li> <li>• TCO Certified and TCO Certified Edge.</li> <li>• Zgodność z RoHS.</li> <li>• Monitor bez BFR/PVC (wyłączając kable zewnętrzne).</li> <li>• Spełnia wymagania NFPA 99 dotyczące upływu prądu.</li> <li>• Szkło bez arsenu, tylko panel bez dodatku rtęci.</li> </ul>	
Temperatura	
Działanie	0°C do 40°C (32°F do 104°F)
Wyłączenie	-20°C do 60°C (-4°F do 140°F)
Wilgotność	
Działanie	20% do 80% (bez kondensacji)
Wyłączenie	5% do 90% (bez kondensacji)
Wysokość nad poziomem morza	
Działanie	5000 m (16 404 stóp) (maksymalna)
Wyłączenie	12 192 m (40 000 stóp) (maksymalna)
Rozpraszanie ciepła	494,76 BTU/heure (Maksymalne) 70,29 BTU/heure (Tryb włączenia)



## Przypisanie styków

### Złącze DP (wejście)

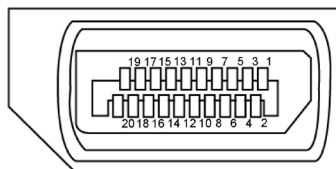

Numer styku	Strona 20 pinu podłączonego kabla sygnałowego
1	ML3(n)
2	GND
3	ML3(p)
4	ML2(n)
5	GND
6	ML2(p)
7	ML1(n)
8	GND
9	ML1(p)
10	ML0(n)
11	GND
12	ML0(p)
13	CONFIG1
14	CONFIG2
15	AUX CH (p)
16	GND
17	AUX CH (n)
18	Wykrywanie bez odłączania
19	Powrót
20	DP_PWR



## Złącze HDMI

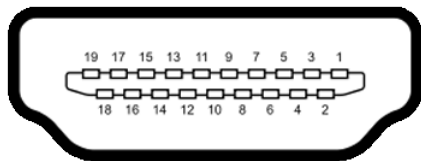

Numer styku	19 pinu podłączonego kabla sygnałowego
1	DANE TMDS 2+
2	DANE TMDS 2, EKTRAN
3	DANE TMDS 2-
4	DANE TMDS 1+
5	DANE TMDS 1, EKTRAN
6	DANE TMDS 1-
7	DANE TMDS 0+
8	DANE TMDS 0, EKTRAN
9	TMDS DATA 0-
10	ZEGAR TMDS
11	ZEGAR TMDS, EKTRAN
12	TMDS ZEGAR-
13	CEC
14	Zarezerwowane (N.C. na urządzeniu)
15	ZEGAR DDC (SCL)
16	DANE DDC (SDA)
17	MASA
18	ZASILANIE +5 V
19	WYKRYWANIE BEZ WYŁĄCZANIA



## Złącze USB typu C

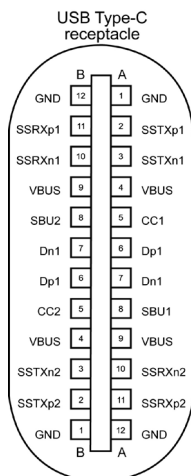

typically connected to a charger through a Type-C cable

Styku	sygnałów	Styku	sygnałów
<b>A1</b>	GND	<b>B12</b>	GND
<b>A2</b>	SSTXp1	<b>B11</b>	SSRXp1
<b>A3</b>	SSTXn1	<b>B10</b>	SSRXn1
<b>A4</b>	VBUS	<b>B9</b>	VBUS
<b>A5</b>	CC1	<b>B8</b>	SBU2
<b>A6</b>	Dp1	<b>B7</b>	Dn1
<b>A7</b>	Dn1	<b>B6</b>	Dp1
<b>A8</b>	SBU1	<b>B5</b>	CC2
<b>A9</b>	VBUS	<b>B4</b>	VBUS
<b>A10</b>	SSRXn2	<b>B3</b>	SSTXn2
<b>A11</b>	SSRXp2	<b>B2</b>	SSTXp2
<b>A12</b>	GND	<b>B1</b>	GND



## Interfejs USB Uniwersalna magistrala szeregową

W tej części znajdują się informacje dotyczące portów USB znajdujących się w lewej części monitora.

**UWAGA:** Ten monitor jest zgodny z USB Super speed 5 Gbps (USB 3.2 Gen1) i wysokiej szybkości USB 2.0.

Twój komputer ma następujące złącza USB:

- 4 pobierania danych - Super speed USB 5 Gbps (USB 3.2 Gen1)

**UWAGA:** Porty USB monitora działają wyłącznie wtedy, gdy monitor jest włączony lub w trybie czuwania. Po wyłączeniu, a następnie włączeniu monitora, podłączone urządzenia peryferyjne mogą wznowić normalne działanie po kilku sekundach.

### Super speed USB 5 Gbps (USB 3.2 Gen1)

Prędkość transferu	Szybkość przesyłania danych	Maksymalne zużycie energii (każdy port)
Super speed	5 Gbps	4,5 W
Wysoka szybkość	480 Mbps	2,5 W
Pełna szybkość	12 Mbps	2,5 W

### USB 3.2 Gen1 (5 Gbps) Port pobierania danych

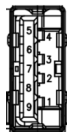

Numer pinu	Nazwa sygnału	Numer pinu	Nazwa sygnału
1	VBUS	6	StdA_SSRX+
2	D-	7	GND_DRAIN
3	D+	8	StdA_SSTX-
4	GND	9	StdA_SSTX+
5	StdA_SSRX-	Korpus	Ekran



## Port RJ45 (strona złącza)

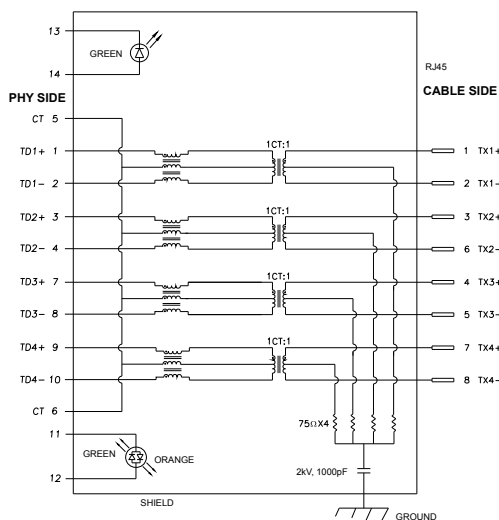

Styku	sygnałów	Styku	sygnałów
1	TD1 +	8	TD3 -
2	TD1 -	9	TD4 +
3	TD2 +	10	TD4 -
4	TD2 -	11	GREEN_ ORANGE
5	CT	12	GREEN_ ORANGE
6	CT	13	GREEN
7	TD3 +	14	GREEN

## Instalacja sterownika

Zainstaluj sterownik kontrolera USB Ethernet Realtek dostępny dla posiadanego systemu. Jest on dostępny do pobrania pod adresem <https://www.dell.com/support> w sekcji “Sterownik i pobieranie”.

Szybkość przesyłania danych w sieci (RJ45) przez USB-C z 1000 Gbps.

**UWAGA: Ten port LAN jest zgodny z 1000Base-T IEEE 802.3az, obsługuje przelotowe połączenie przez adres Mac (Wydrukowany na etykiecie trybu), wybudzanie przez sieć (WOL) z trybu gotowości (tylko S3) i funkcje UEFI\*PXE Boot (Rozruch PXE), te 3 funkcje zależą od ustawienia BIOS i wersji OS.**

\* UEFI oznacza Unified Extensible Firmware Interface (Ujednolicony rozszerzalny interfejs firmware).



## Złącze RJ45 i dioda LED stanu:

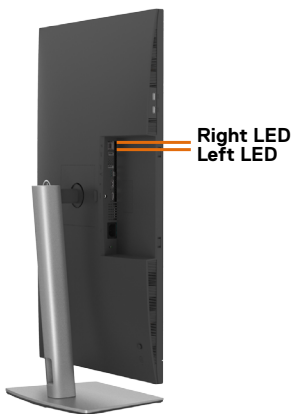

LED	Kolor	Opis
Prawa dioda LED	Bursztynowy lub zielony	Wskaźnik szybkości: <ul style="list-style-type: none"><li>• Bursztynowy włączony - 1000 Mbps</li><li>• Zielony włączony - 100 Mbps</li><li>• Wyłączony - 10 Mbps</li></ul>
Lewa dioda LED	Zielony	Wskaźnik Łącze / Aktywność: <ul style="list-style-type: none"><li>• Migający - Aktywność portu.</li><li>• Włączony zielony - Nawiązanie połączenia.</li><li>• Wyłączony - Połączenie nie zostało nawiązane.</li></ul>

**UWAGA:** Kabel RJ45 nie wchodzi w skład akcesoriów standardowych, dostarczanych w opakowaniu.



## Plug-and-Play

Monitor można zainstalować w systemie zgodnym z Plug-and-Play. Monitor automatycznie systemowi komputera dane rozszerzonej identyfikacji wyświetlacza (EDID) z wykorzystaniem protokołów kanału danych wyświetlania (DDC), dzięki czemu komputer może się sam konfigurować i optymalizować ustawienia monitora. Instalacje większości monitorów są automatyczne; jeśli to wymagane można wybrać inne ustawienia. W celu uzyskania dalszych informacji o zmianie ustawień monitora, sprawdź [Używanie monitora](#).

## Jakość monitora LCD i zasady dotyczące pikseli

Podczas produkcji monitora LCD nierzadko dochodzi do pozostawiania w niezmiennym stanie jednego lub kilku pikseli, które są trudne do zobaczenia i nie wpływają na jakość lub stabilność obrazu. W celu uzyskania dalszych informacji na temat jakości i zasad dotyczących pikseli monitora, sprawdź stronę pomocy technicznej Dell, pod adresem: <https://www.dell.com/pixelguidelines>.

## Obsługa i przenoszenie wyświetlacza

Aby zapewnić bezpieczeństwo podczas podnoszenia lub przenoszenia monitora, należy się zastosować do podanych poniżej zaleceń:

- Przed przenoszeniem lub podnoszeniem monitora, wyłączyć komputer i monitor.
- Odłączyć od monitora wszystkie kable.
- Umieścić monitor w oryginalnym opakowaniu z oryginalnymi materiałami pakującymi.
- Podczas podnoszenia lub przesuwania monitora, przytrzymać mocno dolną kraweź i bok monitora, bez stosowania nadmiernej siły.

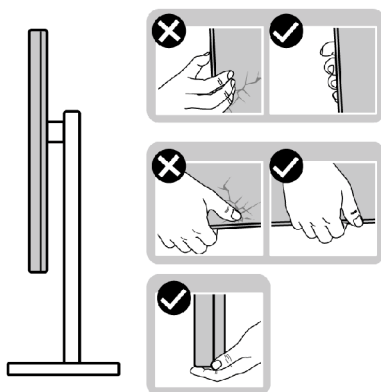



- Podczas podnoszenia lub przenoszenia monitora, upewnić się, że ekran jest skierowany w stronę przesuwania i nie naciskać obszaru wyświetlania, aby uniknąć zarysowań lub uszkodzenia.

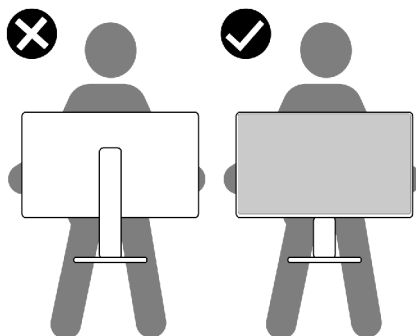

- Podczas transportu monitora, unikać nagłych wstrząsów lub wibracji.
- Podczas podnoszenia lub przesuwania monitora, nie należy przekręcać monitora górną w dół, gdy trzymana jest baza podstawy lub wspornik podstawy. Może to spowodować przypadkowe uszkodzenie monitora albo obrażenia osobiste.

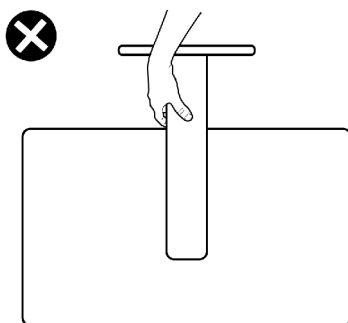

# Zalecenia dotyczące konserwacji

## Czyszczenie monitora

 **PRZESTROGA:** Przed czyszczeniem monitora należy odłączyć od gniazda zasilania prądem elektrycznym kabel zasilający monitora.

 **OSTRZEŻENIE:** Przed czyszczeniem monitora należy przeczytać [Instrukcje bezpieczeństwa](#).



Podczas rozpakowywania, czyszczenia lub obsługi monitora należy przestrzegać postępować zgodnie z podanymi instrukcjami:

- W celu oczyszczenia ekranu antystatycznego, lekko zwilż wodą miękką, czystą szmatkę. Jeśli to możliwe należy używać specjalnych chusteczek do czyszczenia ekranu lub środków odpowiednich do czyszczenia powłok antystatycznych. Nie należy używać benzenu, rozcieńczalnika, amoniaku, ściernych środków czyszczących lub sprężonego powietrza.
- Do czyszczenia monitora należy używać lekko zwilżoną, ciepłą szmatkę. Należy unikać używania jakichkolwiek detergentów, ponieważ niektóre detergenty pozostawiają na monitorze mleczny osad.
- Jeśli po rozpakowaniu monitora zauważony zostanie biały proszek należy go wytrzeć szmatką.
- Podczas obsługi monitora należy uważać, ponieważ zarysowanie monitorów w ciemnych kolorach, powoduje pozostawienie białych śladów, bardziej widocznych niż na monitorach w jasnych kolorach.
- Aby uzyskać najlepszą jakość obrazu na monitorze należy używać dynamicznie zmieniany wygaszacz ekranu i wyłączać monitor, gdy nie jest używany.



# Konfiguracja monitora

## Podłączenie podstawy

-  **UWAGA:** Po dostarczeniu monitora z fabryki, wspornik podstawy i baza podstawy są odłączone.
-  **UWAGA:** Następujące instrukcje mają zastosowanie wyłącznie dla podstawy dostarczonej z monitorem. Podczas podłączania podstawy zakupionej z innych źródeł, należy się zastosować do instrukcji ustawień, dostarczonych z podstawą.
-  **PRZESTROGA:** Połóż monitor na płaskiej, czystej i miękkiej powierzchni, aby uniknąć porysowania panelu wyświetlacza.

### W celu podłączenia podstawy monitora:

1. Dopasuj i umieść wspornik podstawy na bazie podstawy.
2. Otwórz uchwyt śruby na spodzie bazy podstawy i obróć w prawo, aby zamocować zespół podstawy.
3. Zamknij uchwyt śruby.

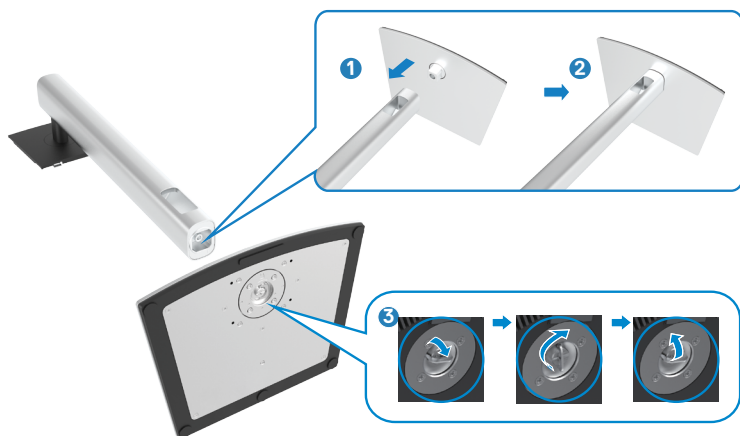

4. Otwórz pokrywę zabezpieczającą na monitorze w celu dostępu do gniazda VESA na monitorze.



5. Wsuń zaczepy na wsporniku podstawy do gniazd na pokrywie tylnej wyświetlacza i naciśnij zespół podstawy, aby zatrzasknąć go na miejsce.



- Przytrzymaj wspornik podstawy i ostrożnie podnieś monitor, a następnie ustaw go na płaskiej powierzchni.



**UWAGA: Podczas podnoszenia monitora, przytrzymaj mocno wspornik podstawy, aby uniknąć przypadkowego uszkodzenia.**

- Zdejmij z monitora pokrywę zabezpieczającą.

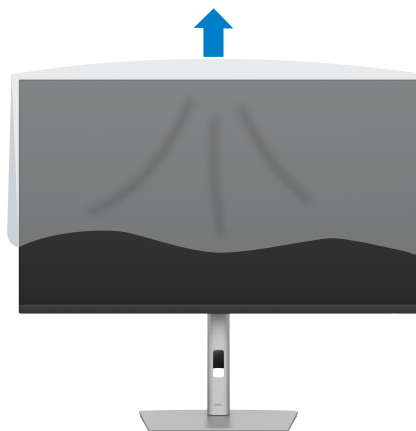

## Używanie funkcji nachylania, obracania i wysuwanie w pionie

**UWAGA:** Następujące instrukcje mają zastosowanie wyłącznie dla podstawy dostarczonej z monitorem. Podczas podłączania podstawy zakupionej z innych źródeł, należy się zastosować do instrukcji ustawień, dostarczonych z podstawą.

### Nachylanie, obracanie i wysuwanie w pionie

Dzięki wbudowanej podstawie, można przechylać monitor do najbardziej wygodnego kąta widzenia.

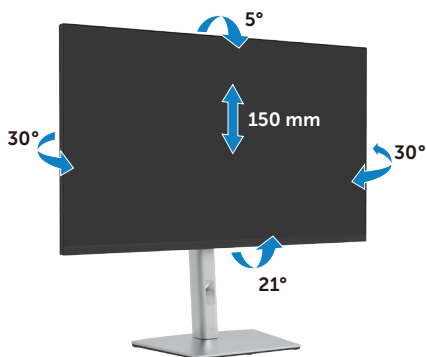



**UWAGA:** Po dostarczeniu monitora z fabryki, podstawa jest odłączona.

### Obracanie wyświetlacza

Przed obróceniem monitor powinien zostać całkowicie wydłużony w pionie i w pełni przechylony do góry w celu uniknięcia uderzenia jego dolnej krawędzi.



-  **UWAGA:** Aby przełączyć ustawienie wyświetlacza na komputerze Dell, pomiędzy ustawieniem poziomym i pionowym podczas obracania wyświetlacza, pobierz i zainstaluj najnowszy sterownik grafiki. W celu pobrania, przejdź do <https://www.dell.com/support/drivers> i wyszukaj odpowiedni sterownik.
-  **UWAGA:** Gdy wyświetlacz znajduje się w trybie pionowym, podczas używania aplikacji intensywnie wykorzystujących grafikę, takich jak gry 3D, może mieć miejsce pogorszenie jakości.

## Dostosowywanie ustawień wyświetlania obrotu danego systemu

Po obróceniu monitora należy wykonać poniższą procedurę w celu dostosowania ustawień wyświetlania obrotu danego systemu.

-  **UWAGA:** Jeśli monitor używany jest z komputerem innym niż firmy Dell, należy przejść na witrynę sieci Web sterownika karty graficznej lub witrynę sieci Web producenta komputera w celu uzyskania informacji dotyczących obracania danego systemu operacyjnego.

### W celu dostosowania ustawień wyświetlania obrotu:

1. Kliknij prawym przyciskiem **Desktop (Pulpit)** i kliknij **Properties (Właściwości)**.
2. Wybierz kartę **Settings (Ustawienia)** i kliknij **Advanced (Zaawansowane)**.
3. Jeśli używana jest karta graficzna AMD, wybierz kartę **Rotation (Obrót)** i ustaw preferowany obrót.
4. Jeśli używana jest karta graficzna **NVIDIA**, kliknij kartę **NVIDIA** i w lewej kolumnie wybierz **NVRotate**, a następnie wybierz preferowany obrót.
5. Jeśli używana jest karta graficzna Intel®, wybierz kartę grafiki Intel, kliknij **Graphic Properties (Właściwości grafiki)**, wybierz kartę **Rotation (Obrót)**, a następnie ustaw preferowany obrót.

-  **UWAGA:** Jeśli nie wyświetla się opcja obrotu lub nie działa normalnie, przejdź do <https://www.dell.com/support> i pobierz najnowszy sterownik dla posiadanej karty graficznej.



## Prowadzenie kabli



Po podłączeniu do monitora i komputera wszystkich niezbędnych kabli (sprawdź podłączenie kabli w części **Podłączenie monitora**) poprowadź wszystkie kable, jak pokazano powyżej.





## Podłączenie monitora

**⚠ PRZESTROGA:** Przed rozpoczęciem jakichkolwiek procedur z tej części, należy wykonać [Instrukcje bezpieczeństwa](#).

**W celu podłączenia monitora do komputera:**

1. Wyłącz komputer.
8. Podłącz kabel HDMI / DP / USB-C do monitora i komputera
2. Włącz monitor.
3. Wybierz prawidłowe źródło wejścia z menu OSD monitora, a następnie włącz komputer.

**📎 UWAGA:** Domyślne ustawienie P3222QE to DisplayPort 1.4. Karta graficzna DisplayPort 1.1 może nie wyświetlać normalnego obrazu.

### Podłączenie kabla HDMI



## Podłączenie kabla DP



## Podłączenie kabla USB-C (C do C)

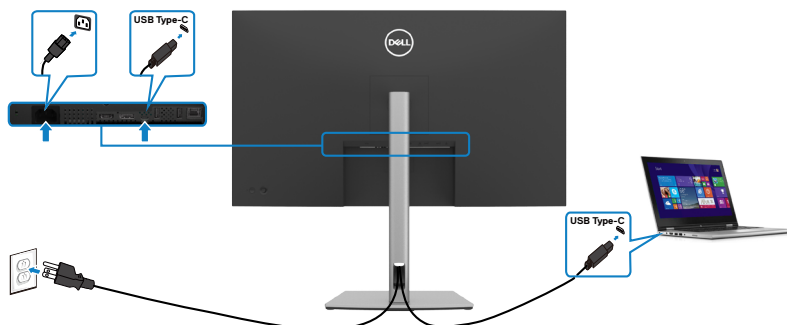

Port USB typu C na monitorze:

- Można go używać alternatywnie, jako USB-C, DisplayPort 1.4.
- Obsługa USB Power Delivery (PD), z profilami do 65 W.

**UWAGA:** Niezależnie od wymagań dotyczących zasilania/rzeczywistego zużycia energii laptopa lub pozostałego czasu działania na zasilaniu bateryjnym, monitor Dell P3222QE może dostarczać do laptopa zasilanie maksymalnie 65 W.



Moc znamionowa (w laptopach z USB-C i funkcją PowerDelivery)	Maksymalna moc ładowania
45 W	45 W
65 W	45 W
90 W	Nie obsługiwana
130 W	Nie obsługiwana

### Podłączenie kabla USB-C (A do C)

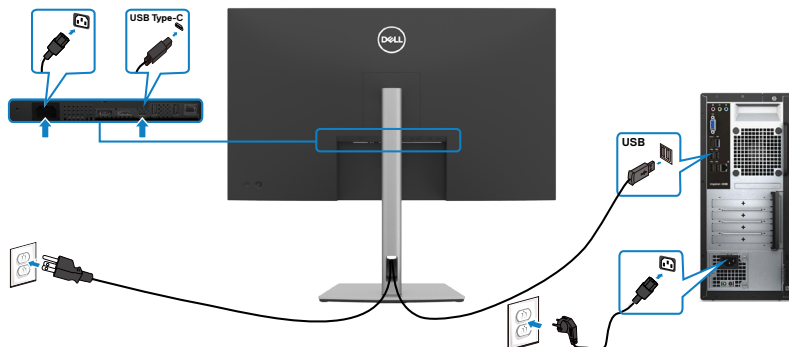

### Podłączenie monitora z wykorzystaniem kabla RJ45 (Opcjonalny)

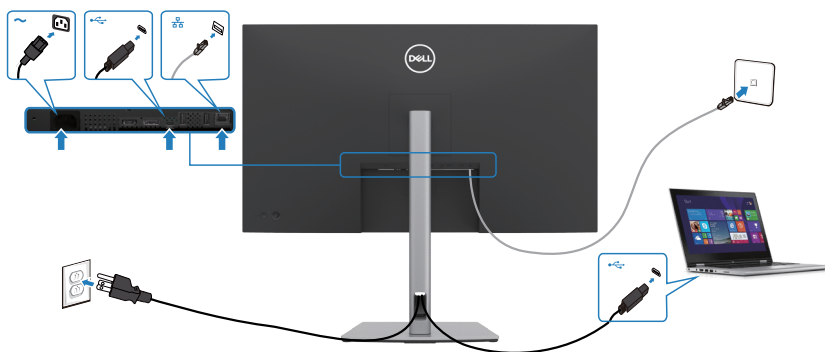

# DPBS (Dell Power Button Sync (Synchronizacja przyciskiem zasilania Dell))

Monitor P3222QE został wyposażony w funkcję DPBS (Dell Power Button Sync (Synchronizacja przyciskiem zasilania Dell)), która umożliwia sterowanie stanem zasilania systemu PC, przyciskiem zasilania monitora. Ta funkcja jest obsługiwana wyłącznie na platformie Dell z wbudowaną funkcją DPBS, i jest obsługiwana wyłącznie przez interfejs USB-C.

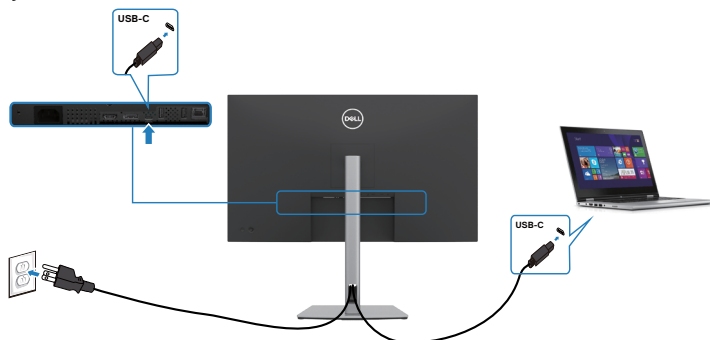

Aby przy pierwszym użyciu upewnić się, że funkcja DPBS działa, wykonaj następujące czynności na platformie z obsługą DPBS w **Control Panel (Panel sterowania)**.

**UWAGA: DPBS obsługuje wyłącznie por USB-C przesyłania danych.**

1. Przejdź do **Control Panel (Panel sterowania)**.

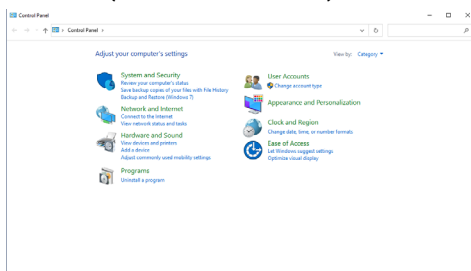

2. Wybierz **Hardware and Sound (Sprzęt i dźwięk)**, a następnie **Power Options (Opcje zasilania)**.

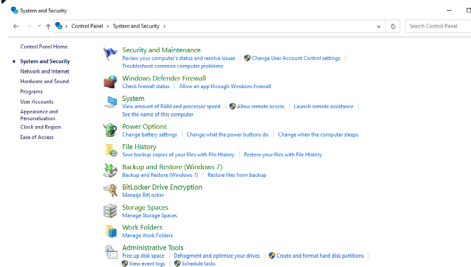

### 3. Przejdź do **System Settings (Ustawienia systemu)**.

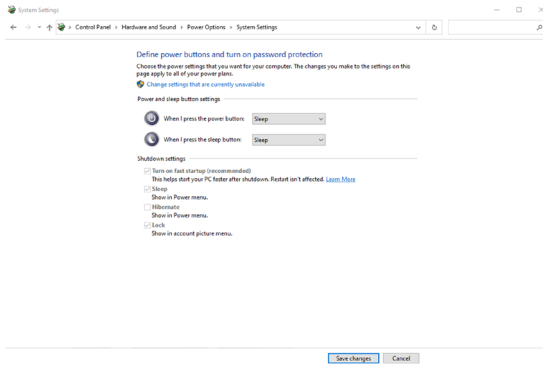

4. W rozwijanym menu **When I press the power button (Po naciśnięciu przycisku zasilania)**, do wyboru dostępnych jest kilka opcji **Do nothing/Sleep/Hibernate/Shut down (Nic nie rób/Uśpienie/Hibernacja/Zamknij)** i można wybrać **Sleep/Hibernate/Shut down (Uśpienie/Hibernacja/Zamknij)**.

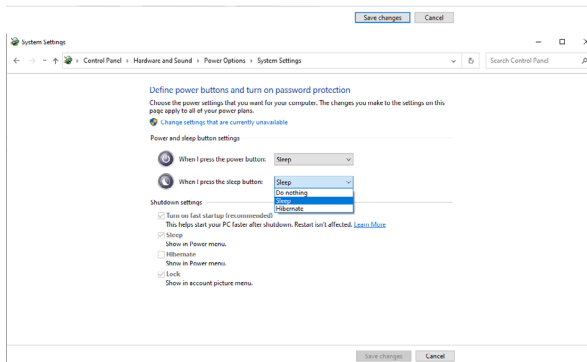
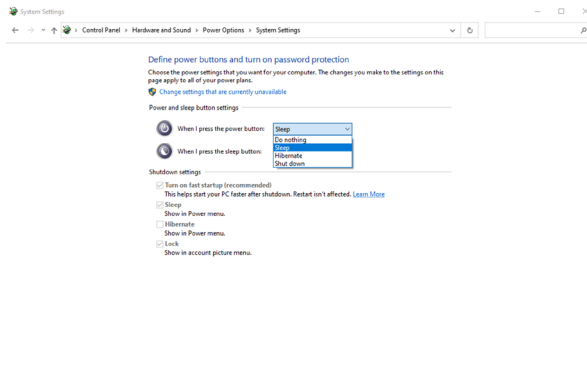

**UWAGA:** Nie należy wybierać **Do nothing (Nic nie rób)**, w przeciwnym razie przycisk zasilania monitora nie będzie mógł się zsynchronizować ze stanem zasilania systemu PC.



## Pierwsze połączenie monitora dla DPBS

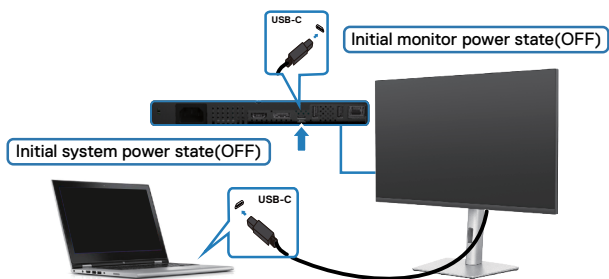

Przy pierwszym ustawieniu funkcji DPBS należy wykonać następujące czynności:

1. Upewnij się, że komputer PC i monitor są WYŁĄCZONE.
2. Naciśnij przycisk zasilania, aby WŁĄCZYĆ monitor.
3. Podłącz kabel USB-C od komputera PC do monitora.
4. Monitor i komputer PC WŁĄCZĄ się normalnie, poza platformą Dell Optiplex 7090/3090 Ultra.
5. Po podłączeniu platformy the Dell Optiplex 7090/3090 Ultra, monitor i komputer PC WŁĄCZĄ się na chwilę. Zaczekaj chwilę (około 6 sekund), po czym komputer PC i monitor WYŁĄCZĄ się. Po naciśnięciu przycisku zasilania monitora lub przycisku zasilania komputera PC, WŁĄCZĄ się komputer PC i monitor. Stan zasilania systemu PC jest zsynchronizowany z przyciskiem zasilania monitora.

**UWAGA:** Gdy monitor i komputer PC będą po raz pierwszy w stanie WYŁĄCZENIA zasilania, zaleca się, aby najpierw WŁĄCZYĆ monitor, a następnie podłączyć kabel USB-C od komputera PC do monitora.

**UWAGA:** Zasilanie platformy Dell PC\* Ultra można włączyć z wykorzystaniem jego gniazda adaptera prądu stałego (DC). Alternatywnie, zasilanie platformy Dell PC\* Ultra można włączyć z wykorzystaniem kabla USB-C monitora, przez Power Delivery (PD); należy ustawić USB-C Charging 65 W (ładowanie USB-C 65 W) na On (Wł.) w Off Mode (Tryb wyłączenia).

\* Sprawdź komputer PC Dell pod kątem możliwości obsługi DBPS.



## Używanie funkcji DPBS

### Wybudzenie po podłączeniu kabla USB-C

Po podłączeniu kabla USB-C, stan monitora/komputera PC jest następujący:

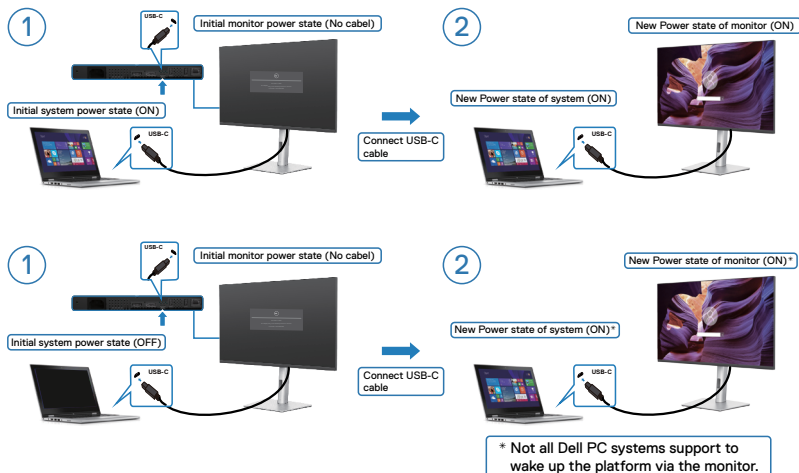

Po naciśnięciu przycisku zasilania monitora lub przycisku zasilania komputera PC, stan monitora/komputera PC jest następujący:

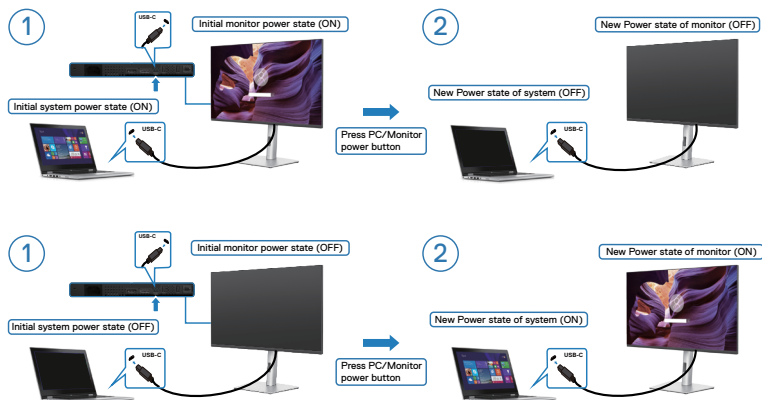

- Gdy monitor i komputer PC znajdują się w stanie WŁĄCZENIE, po naciśnięciu i **przytrzymaniu na 4 sekundy przycisku zasilania monitora**, na ekranie pojawi się pytanie o to, czy ma zostać wyłączony komputer PC.

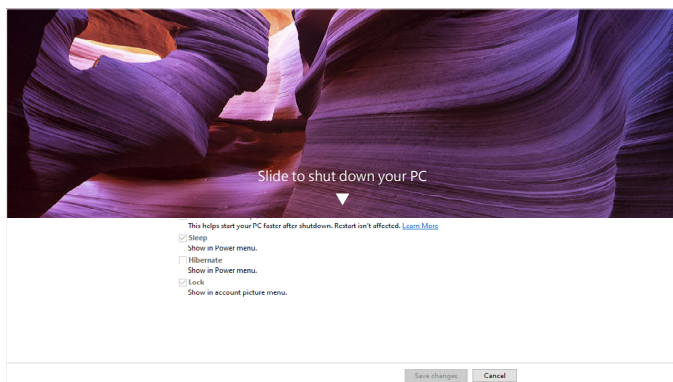
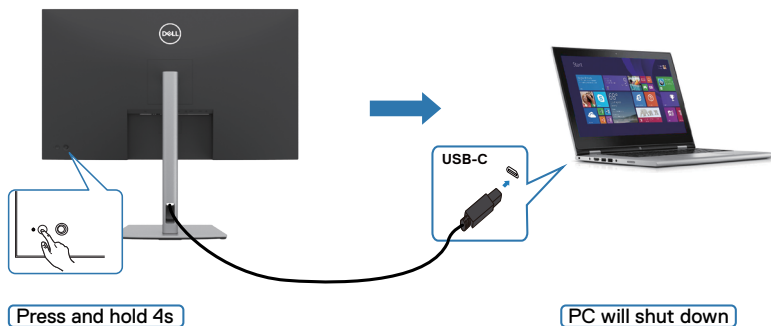

- Gdy monitor i komputer PC znajdują się w stanie WŁĄCZENIE, po **naciśnięciu i przytrzymaniu na 10 sekund przycisku zasilania**, komputer PC wyłączy się.

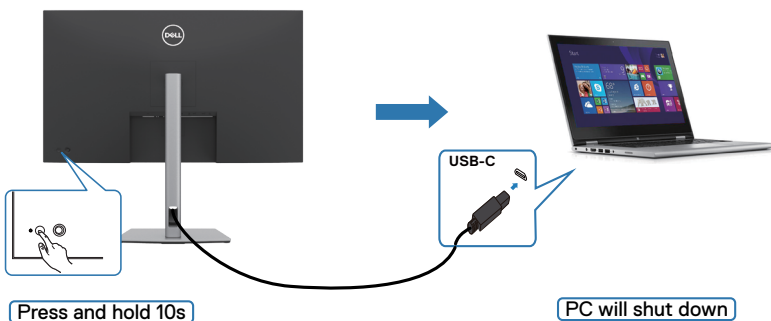



## Podłączenie monitora dla USB-C

Platforma Dell PC\* 7090 Ultra ma dwa porty USB-C, co umożliwia synchronizację stanu zasilania Monitora 1 i Monitora 2 z komputerem PC.

Gdy komputer PC i dwa monitory znajdują się początkowo w stanie WŁĄCZENIA zasilania, naciśnięcie przycisku zasilania na Monitorze 1 lub Monitorze 2 spowoduje WYŁĄCZENIE komputera PC, Monitora 1 i Monitora 2.

\* Sprawdź komputer PC Dell pod kątem możliwości obsługi DBPS.

**UWAGA: DPBS obsługuje wyłącznie por USB-C przesyłania danych.**

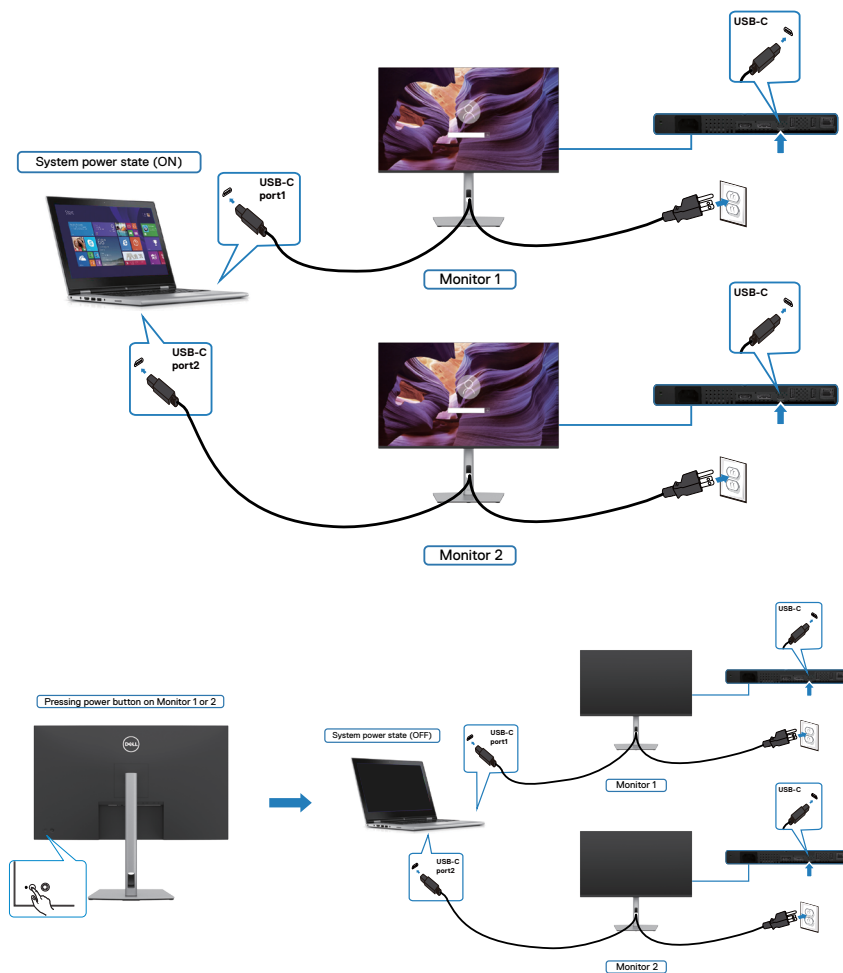

Upewnij się, że **USB-C Charging 65 W (Ładowanie USB-C 65 W)** zostało ustawione na Off Mode (Tryb wyłączenia). Gdy komputer PC i dwa monitory znajdują się początkowo w stanie WYŁĄCZENIA zasilania, naciśnięcie przycisku zasilania na Monitorze 1 lub Monitorze 2 spowoduje WŁĄCZENIE komputera PC, Monitora 1 i Monitora 2.

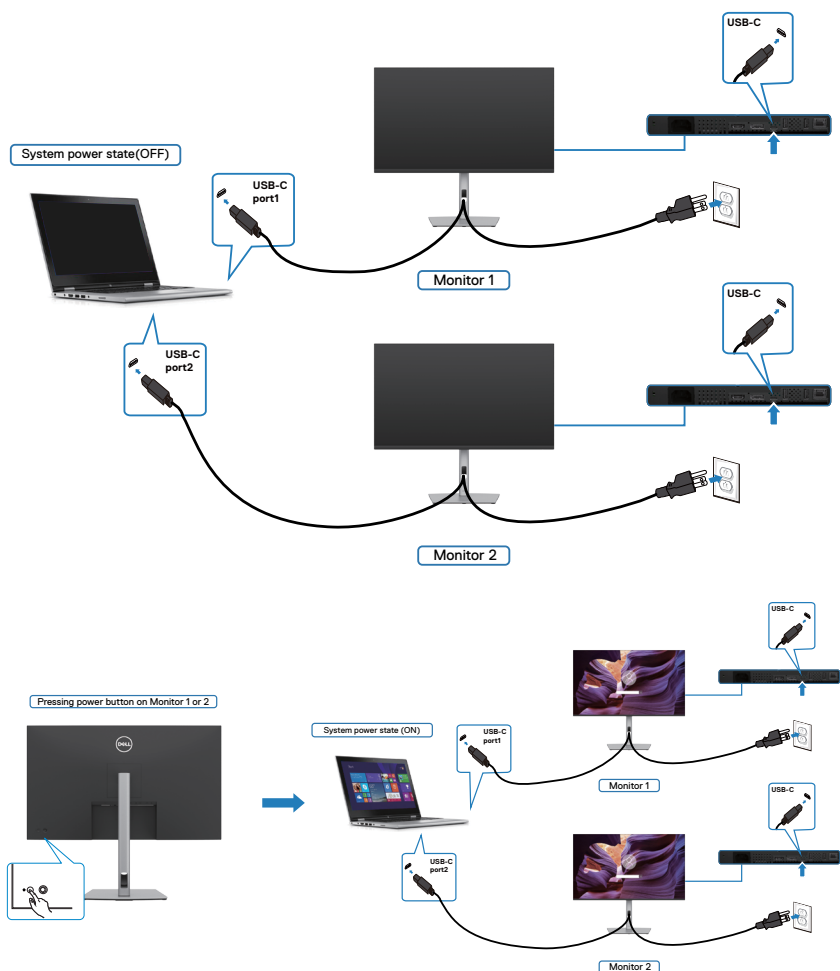

## Zabezpieczenie monitora z użyciem blokady Kensington (opcjonalna)

Blokada zabezpieczenia znajduje się na spodzie monitora. (Patrz [Gniazdo blokady zabezpieczenia](#))

W celu uzyskania dalszych informacji o używaniu blokady Kensington (kupowana oddzielnie), sprawdź dokumentację dostarczoną z blokadą.

Przymocuj monitor do stołu z użyciem blokady zabezpieczenia.

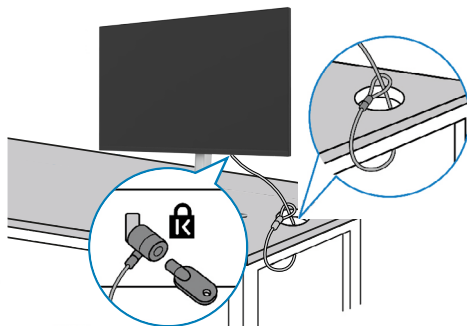

**UWAGA:** Obraz służy wyłącznie jako ilustracja. Blokada może wyglądać inaczej.



## Zdejmowanie podstawy monitora

- △ OSTRZEŻENIE:** Aby zapobiec porysowaniu ekranu LCD w czasie zdejmowania podstawy, monitor należy położyć na miękkiej, czystej powierzchni.
- ✎ UWAGA:** Następujące instrukcje mają zastosowanie wyłącznie dla podstawy dostarczanej z monitorem. Podczas podłączania podstawy zakupionej z innych źródeł, należy się zastosować do instrukcji ustawień, dostarczonych z podstawą.

### Aby odłączyć podstawę:

1. Połóż monitor na miękkiej tkaninie lub wyściółce.
2. Naciśnij i przytrzymaj przycisk zwalniania obudowy.
3. Unieś podstawę i zdejmij ją z monitora.

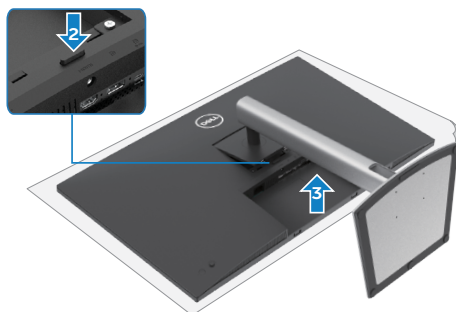

## Montaż na ścianie (opcjonalnie)

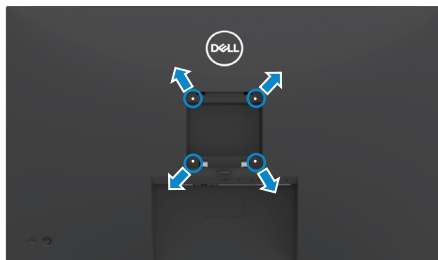

**UWAGA: Mocowanie monitora do zestawu do montażu na ścianie należy wykonać z użyciem śrub M3 x 6 mm.**

Sprawdź instrukcje dostarczone z zestawem do montażu podstawy, zgodnym z VESA.

1. Połóż monitor na miękkiej tkaninie lub wyściółce, umieszczonej na stabilnym, płaskim stole.
2. Zdejmij podstawę.
3. Wykręć cztery śruby zabezpieczające plastikową pokrywę za pomocą śrubokręta krzyżakowego.
4. Przymocuj wspornik montażowy z zestawu do montażu na ścianie do monitora.
5. Zamontuj monitor na ścianie, wykonując instrukcje dostarczone z zestawem do montażu na ścianie.

**UWAGA: Można używać wyłącznie ze wspornikami do montażu na ścianie wymienionymi na liście UL, CSA lub GS o minimalnej masie/udźwigu 21,22kg (46,7 funta).**



# Używanie monitora

## Włączenie zasilania monitora

Naciśnij przycisk , aby włączyć monitor.



## Sterowanie joystickiem



W celu modyfikacji regulacji OSD z użyciem sterowania joystickiem, na końcu, z tyłu monitora, należy wykonać następujące czynności:

1. Naciśnij joystick, aby otworzyć program uruchamiania menu OSD.
2. Przesuń joystick w górę/w dół/w lewo/w prawo, aby przełączyć pomiędzy opcjami OSD.



## Funkcje joysticka

---

### Joystick Opis

---



Naciśnij joystick, aby otworzyć program uruchamiania menu OSD.



Do nawigacji w prawo i w lewo.



Do nawigacji w górę i w dół.

---

## Używanie programu uruchamiania menu

Naciśnij joystick, aby otworzyć program uruchamiania menu OSD.







### Uruchamiania menu

- Przełącz joystick w górę, aby otworzyć menu główne.
- Przełącz joystick w lewo lub w prawo, aby wybrać wymagane przyciski skrótu.
- Przełącz joystick w dół w celu wyjścia.



## Szczegóły programu uruchamiania menu

Następująca tabela opisuje ikony programu uruchamiania menu:

Ikony uruchamiania menu	Opis
 <b>Main Menu</b>	Otwieranie menu ekranowego (OSD). Sprawdź <a href="#">Używanie menu głównego</a> .
 <b>Input Source</b> (Źródło Wejścia) (Shortcut key 1)	Ustawienie <b>Input Source (Źródło wejścia)</b> .
 <b>Preset Modes</b> (Tryby ustawień wstępnych) (Shortcut key 2)	Umożliwia wybór z listy <b>Preset color modes (Wstępne ustawienia kolorów)</b> .
 <b>Brightness/Contrast</b> (Jasność/Kontrast) (Shortcut key 3)	Do bezpośredniego dostępu do suwaków regulacji <b>Brightness/Contrast (Jasność/Kontrast)</b> .
 <b>Exit (Wyjście)</b>	Wychodzenie z menu głównego OSD.







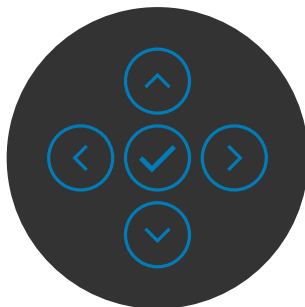

## Przycisk na panelu przednim

Użyj przyciski z przodu monitora do regulacji ustawień obrazu.



Przycisk- na panelu przednim	Opis
1   <b>W górę</b> <b>W dół</b>	Użyj przyciski <b>W górę</b> (zwiększenie) i <b>W dół</b> (zmniejszenie) do regulacji elementów w menu OSD.
2  <b>Poprzednie</b>	Użyj przycisk <b>Poprzednie</b> w celu przejścia z powrotem do poprzedniego menu.
3  <b>Dalej</b>	Użyj przycisk <b>Dalej</b> w celu przejścia do następnego poziomu lub w celu wyboru opcji.
4  <b>Zaznacz</b>	Użyj przycisk <b>Zaznacz</b> w celu potwierdzenia swojego wyboru.



# Używanie menu głównego

## Ikona Menu i podmenu Opis



### **Brightness/ Contrast (Jasność/ Kontrast)**

Uaktywnienie regulacji Brightness/Contrast (Jasność/Kontrast).

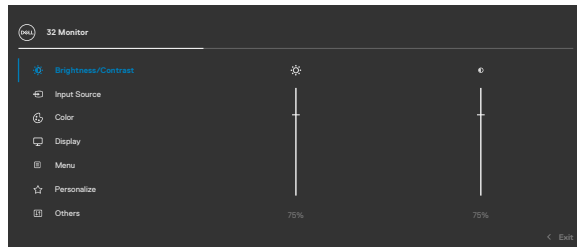

### **Brightness (Jasność)**

Reguluje luminancję podświetlenia (Zakres: 0 - 100).  
Przesuń joystick w górę, aby zwiększyć jasność.  
Przesuń joystick w dół, aby zmniejszyć jasność.

### **Contrast (Kontrast)**

Wyreguluj najpierw **Brightness (Jasność)**, a następnie wyreguluj **Contrast (Kontrast)** tylko wtedy, gdy będzie konieczna dalsza regulacja.

Przesuń joystick w górę w celu zwiększenia kontrastu i przesuń joystick w dół, aby zmniejszyć kontrast (Zakres: 0 - 100).

Funkcja **Contrast (Kontrast)** reguluje stopień różnicy pomiędzy ciemnymi i jasnymi obszarami na ekranie monitora.



## Ikona Menu i podmenu Opis



### Input Source (Źródło wejścia)

Wybór pomiędzy różnymi wejściami wideo, podłączonymi do monitora.

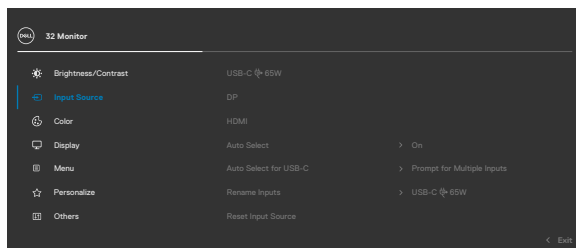

### USB-C 65 W

Wybierz **USB-C  65 W** input (Wejście DisplayPort), gdy używane jest złącze **USB-C  65 W**. Naciśnij przycisk joysticka w celu potwierdzenia wyboru.

### DP

Wybierz wejście **DP**, gdy jest używane złącze **DP (DisplayPort)**. Naciśnij przycisk joysticka w celu potwierdzenia wyboru.

### HDMI

Wybierz wejście **HDMI** gdy jest używane złącze HDMI. Naciśnij przycisk joysticka w celu potwierdzenia wyboru.

### Auto Select (Automatyczny wybór)

Umożliwia wyszukanie dostępnych źródeł wejścia. Naciśnij , aby wybrać tę funkcję.

### Auto Select for USB-C (Automatyczny wybór USB-C)

Naciśnij , aby wybrać tę funkcję:

- **Podpowiedź dla wielu wejść:** zawsze pokazuje komunikat przełączenia na wejście video USB-C dla użytkownika w celu wyboru wykonania przełączenia
- **Tak:** Skaler zawsze przełącza na video USB-C bez pytania, przy podłączonym USB-C.
- **Nie:** Skaler NIE przełącza automatycznie na video USB-C z innego, dostępnego wejścia audio.

### Rename Inputs (Zmiana nazw wejść)

Umożliwia zmianę nazwy wyjść.

### Reset Input Source (Tryby ustawień wstępnych)

Resetowanie wszystkich ustawień w menu **Input Source (Źródło wejścia)** do domyślnych ustawień fabrycznych. Naciśnij , aby wybrać tę funkcję.



## Ikona Menu i podmenu Opis



### Color (Ustawienia koloru)

Regulacja trybu ustawień kolorów.

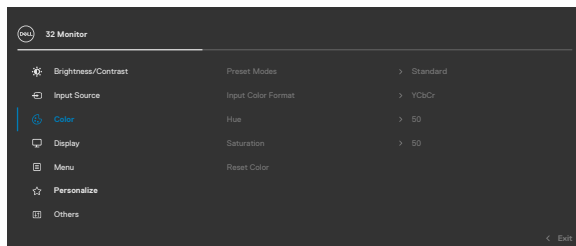

### Preset Modes (Tryb ustawień wstępnych)

Umożliwia wybór z listy trybów wstępnych ustawień koloru.

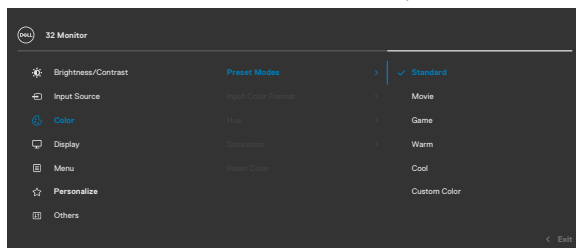

- ♦ **Standardowe:** Domyślne ustawienia koloru. To jest domyślny tryb ustawień wstępnych.
  - ♦ **Film:** Idealne do filmów.
  - ♦ **Gra:** Idealne do większości gier.
  - ♦ **Warm (Ciepłe):** Idealne do większości gier.
  - ♦ **Cool (Chłodne):** Zwiększenie temperatury kolorów. Z odcieniem czerwonym/żółtym ekran wydaje się cieplejszy.
  - ♦ **Custom Color (Kolory niestandardowe):** Umożliwia ręczną regulację ustawienia kolorów.
- Naciśnij przycisk joysticka w celu potwierdzenia wyboru.



---

## Ikona Menu i podmenu Opis

---

### Input Color Format (Wprowadź format koloru)

Umożliwia ustawienie trybu wejścia wideo na.

- ♦ **RGB:** Wybierz tę opcję, jeśli monitor jest podłączony do komputera lub odtwarzacza multimedialnych z obsługą wyjścia RGB.
- ♦ **YCbCr:** Wybierz tę opcję, jeśli posiadany odtwarzacz multimedialnych obsługuje wyłącznie wyjście YCbCr.

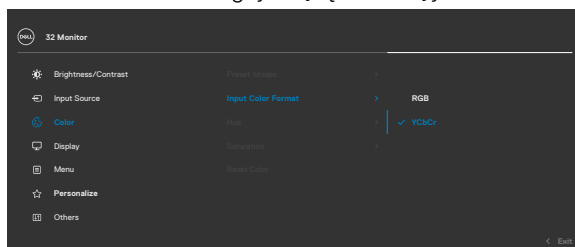

---

### Hue (Barwa)

Użyj joystick do regulacji ostrości w zakresie 0 do 100.

**UWAGA:** Regulacja barwy jest dostępna wyłącznie dla trybu Film i Gra.

---

### Saturation (Nasycenie)

Użyj joystick do regulacji nasycenia w zakresie 0 do 100.

**UWAGA:** Regulacja Nasycenie jest dostępna wyłącznie dla trybu Film i Gra.

---

### Reset Color (Reset Resetowanie koloru)

Przywraca fabryczne ustawienia kolorów dla monitora. Naciśnij , aby wybrać tę funkcję.



## Ikona Menu i podmenu Opis



### Display (Wyświetlacz)

Użyj menu Display (Wyświetlacz) do regulacji obrazu.

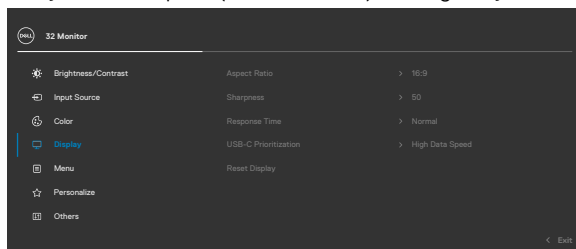

### Aspect Ratio (Współczynnik proporcji)

Wyreguluj współczynnik proporcji obrazu na **16:9**, **Auto Resize (Automatyczna zmiana rozmiaru)**, **4:3**, **1:1**.

### Sharpness (Ostrość)

Detale obrazu są wyostrzane lub zmiękczone. Przesuń joystick w górę i w dół w celu regulacji ostrości w zakresie '0' do '100'.

### Response Time (Czas odpowiedzi)

Umożliwia ustawienie dla pozycji **Czas odpowiedzi** opcji **Normalny** lub **Szybki**.

### USB-C Prioritization (Priorytetyzacja USB-C)

Umożliwia określenie priorytetu transferu danych z wysoką rozdzielczością (Wysoka rozdzielczość) albo z wysoką szybkością (Wysoka szybkość danych), podczas używania portu USB-C / Tryb DP alt.

### Reset Display (Wyzeruj ustawienia ekranu)

Resetowanie wszystkich ustawień w menu **Display (Ekran)** do fabrycznych ustawień domyślnych. Naciśnij , aby wybrać tę funkcję.



## Ikona Menu i podmenu Opis



### Menu

Wybierz tę opcję, aby wyregulować takie ustawienia OSD, jak języki OSD, ilość czasu pozostawiania menu na ekranie, itd.

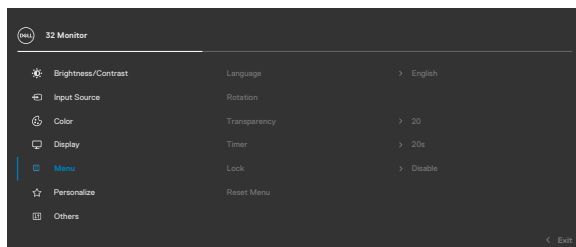

### Language (Język)

Ustawienie ekranu OSD na jeden z ośmiu języków. (Angielski, Hiszpański, Francuski, Niemiecki, Portugalski Brazylijski, Rosyjski, Uproszczony Chiński lub Japoński).

### Rotation (Obrót)

Pozwala obrócić menu ekranowe o 0/90/270 stopni. Aby przełączyć należy nacisnąć joystick.

### Transparency (Przezroczystość)

Wybierz tę opcję w celu zmiany przezroczystości menu poprzez przesunięcie joysticka w górę lub w dół (Zakres: 0 - 100).

### Timer

**OSD Hold Time (Czas zatrzymania menu):** Ustawianie długości czasu utrzymywania aktywności OSD po naciśnięciu przycisku.

Użyj joystick do regulacji suwaka z przyrostami 1-sekundowymi w zakresie 5 do 60 sekund.



## Ikona Menu i podmenu Opis

### Lock (Blokada)

Zablokowanie przycisków sterowania na monitorze, uniemożliwia dostęp innym osobom do elementów sterowania. Zabezpiecza to także przed przypadkowym uaktywnieniem wielu monitorów w konfiguracji obok siebie.

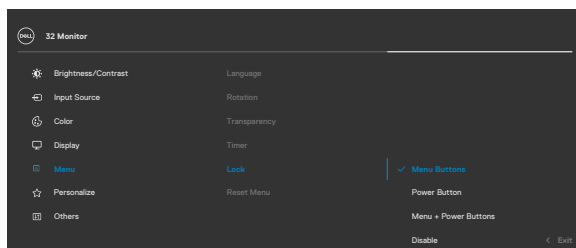

- ♦ **Przyciski Menu:** Blokada przycisków Menu przez OSD.
- ♦ **Przycisk zasilania:** Blokada przycisku zasilania przez OSD.
- ♦ **Przyciski Menu + zasilania:** Blokada wszystkich przycisków Menu i zasilania przez OSD.
- ♦ **Wyłączenie:** Przesuń Joystick w lewo i przytrzymaj przez 4 sek.

### Reset Menu (Zerowanie menu)

Resetowanie wszystkich ustawień w menu **Reset (Resetuj)** do fabrycznych ustawień domyślnych. Naciśnij , aby wybrać tę funkcję.





## Ikona Menu i podmenu Opis



### Personalize (Personalizuj)

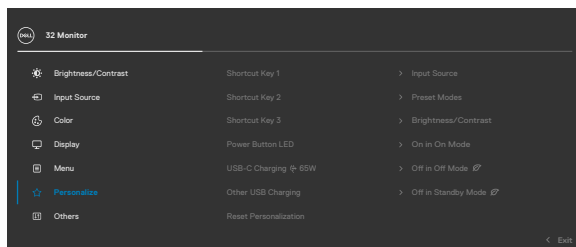

**Shortcut key 1 (Przycisk skrót 1)** Wybierz spośród **Preset Modes (Tryby ustawień wstępnych)**, **Brightness/Contrast (Jasność/Kontrast)**, **Input Source (Źródło wejścia)**, **Aspect Ratio (Współczynnik proporcji)**, **Rotation (Obrót)**, **Display Info (Informacje o wyświetlaczu)** w celu ustawienia jako przycisk skrót.

**Shortcut key 2 (Przycisk skrót 2)**

**Shortcut key 3 (Przycisk skrót 3)**

**Power Button LED (Dioda LED przycisku zasilania)** Umożliwia ustawienie stanu kontrolki zasilania w celu oszczędzania energii.

**USB-C Charging 65W (Ładowanie USB-C 65W)** Umożliwia włączenie lub wyłączenie funkcji ładowania **USB-C Charging 65W (Ładowanie USB-C 65W)** w trybie wyłączenia zasilania monitora.

**USB-C 65W (Ładowanie USB-C 65W)** **UWAGA:** Po włączeniu tej funkcji, notebook lub urządzenia mobilne będzie można ładować przez kabel USB-C, nawet przy wyłączonym zasilaniu monitora.

**Other USB-C Charging (Inne ładowanie USB)** Umożliwia włączenie lub wyłączenie funkcji **Other USB-C Charging (Inne ładowanie USB)** w trybie gotowości monitora.

**UWAGA:** W starszych wersjach firmware monitora, ta opcja była określana jako "USB".

**Reset Personalization (Wyzeruj personalizację)** Resetowanie wszystkich ustawień w menu **Personalize (Personalizacja)** do wstępnie ustawionych wartości fabrycznych.

Naciśnij , aby wybrać tę funkcję.



## Ikona Menu i podmenu Opis



### Others (Inne)

Wybierz tę opcję, aby wyregulować takie ustawienia OSD, jak **DDC/CI**, **LCD conditioning (Kondycjonowanie LCD)**, itd.

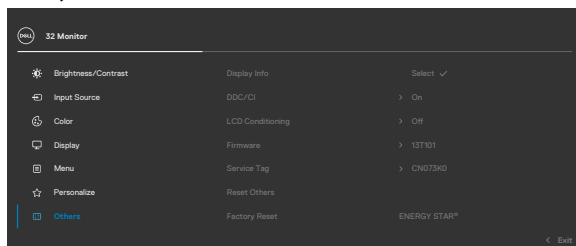

### Display Info (Inf. o wyświetlaczu)

Wyświetlanie bieżących ustawień monitora.  
Naciśnij , aby wybrać tę funkcję.

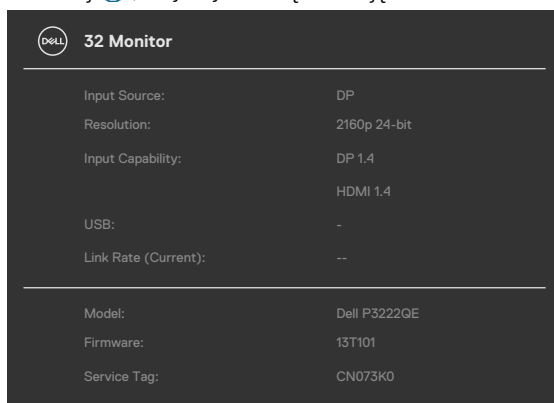

---

## Ikona Menu i podmenu Opis

---

### DDC/CI

**DDC/CI** (Kanał wyświetlania danych/Interfejs poleceń) umożliwia regulację parametrów monitora (jasność, zrównoważenie kolorów, itd.) przez oprogramowanie komputera. Funkcję tę można wyłączyć poprzez wybranie **Off (Wył.)**. Włącz tę funkcję dla uzyskania najlepszych odczuć użytkownika i optymalnej wydajności monitora.

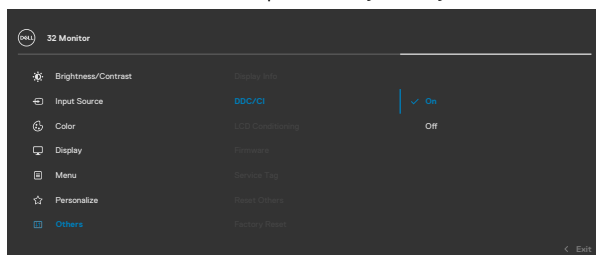

---

**Ikona Menu i podmenu Opis**

---

**LCD Conditioning (Kondycjonowanie LCD)** Funkcja ta pomaga w rzadkich przypadkach zatrzymywania obrazu. W zależności od stopnia zatrzymania obrazu, program może wymagać czasu do uruchomienia. Funkcję tę można włączyć poprzez wybranie **On (Wł.)**.

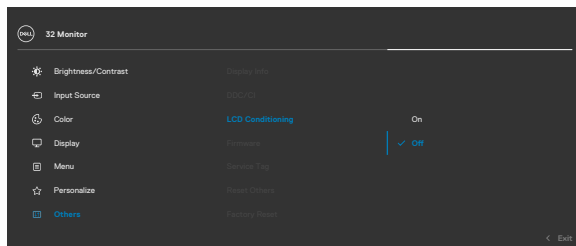

---

**Firmware** Wyświetlanie wersji firmware monitora.

**Service Tag** Wyświetlanie kodu Service Tag. Kod Service Tag to niepowtarzalny identyfikator alfanumeryczny, który umożliwia identyfikację przez firmę Dell specyfikacji produktu i dostęp do informacji o gwarancji.

**UWAGA:** Kod Service Tag jest także wydrukowany na etykiecie znajdującej się z tyłu pokrywy.

---

**Reset Others (Wyzeruj inne)** Resetowanie wszystkich ustawień w menu **Other (Inne)** do fabrycznych ustawień domyślnych.

Naciśnij , aby wybrać tę funkcję.

---

**Factory Reset (Zerowanie do ustawień fabrycznych)** Przywracanie wszystkich wstępnie ustawionych wartości do domyślnych ustawień fabrycznych.

---



## Używanie funkcji blokady OSD

Przyciski na panelu przednim można zablokować, aby uniemożliwić dostęp do menu OSD i/lub przycisku zasilania.

### Użyj menu Blokada do zablokowania przycisku(w).

1. Wybierz jedną z następujących opcji.

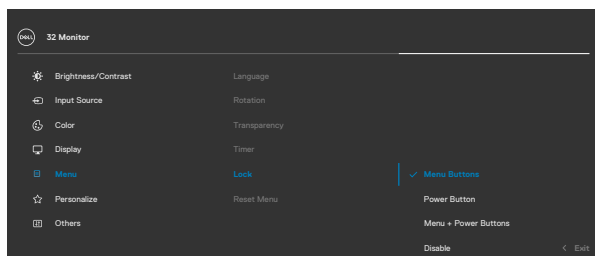

2. Pojawi się następujący komunikat.

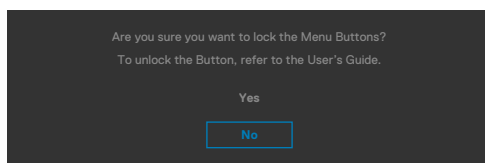

3. Wybierz **Tak**, aby zablokować przyciski. Po zablokowaniu, naciśnięcie dowolnego przycisku sterowania spowoduje wyświetlenie ikony blokady .





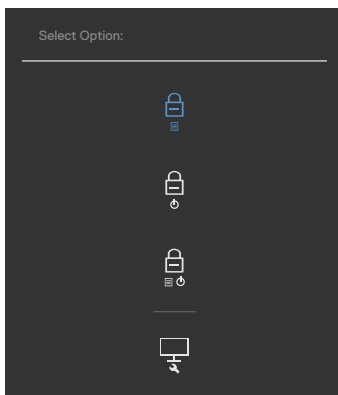

## Użyj Joystick do zablokowania przycisku(w).

Naciśnij Joystick nawigacji kierunkowej na cztery sekundy, po czym na ekranie pojawi się menu.



Wybierz jedną z następujących opcji:



Opcje	Opis
1  <b>Blokada przycisków menu</b>	Wybierz tę opcję w celu blokady funkcji menu OSD.
2  <b>Blokada przycisku zasilania</b>	Użyj tę opcję, aby zablokować przycisk zasilania. Zapobiega to wyłączeniu przez użytkownika monitora podczas używania przycisku zasilania.
3  <b>Blokada przycisków menu i zasilania</b>	Użyj tę opcję w celu blokady menu OSD i przycisku zasilania i uniemożliwienia wyłączenia zasilania.
4  <b>Wbudowane diagnostyki</b>	Użyj tę opcję do uruchomienia wbudowanych diagnostyk, sprawdź <b>Wbudowane testy diagnostyczne</b> .

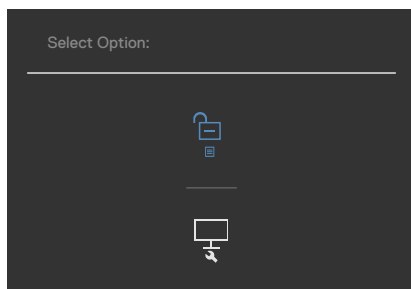

## Aby odblokować przycisk(i).

Naciśnij Joystick nawigacji kierunkowej na cztery sekundy, aż na ekranie pojawi się menu. Następująca tabela opisuje opcje odblokowania przycisków sterowania na panelu przednim.



Opcje	Opis
1  <b>Odblokowanie przycisków menu</b>	Użyj tę opcję do odblokowania działania menu OSD.
2  <b>Odblokowanie przycisku zasilania</b>	Użyj tę opcję w celu odblokowania przycisku zasilania w celu wyłączenia monitora.
3  <b>Odblokowanie przycisków menu i zasilania</b>	Użyj tę opcję w celu odblokowania menu OSD i przycisku zasilania w celu wyłączenia monitora.



## Initial Setup (Ustawienia początkowe)

Po wybraniu elementów OSD Zerowanie do ustawień fabrycznych w funkcji Inne, pojawi się następujący komunikat:

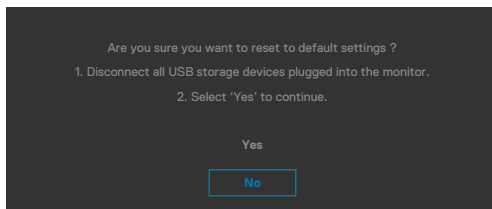

Po wybraniu '**Tak**' w celu zresetowania do ustawień domyślnych, pojawi się następujący komunikat:

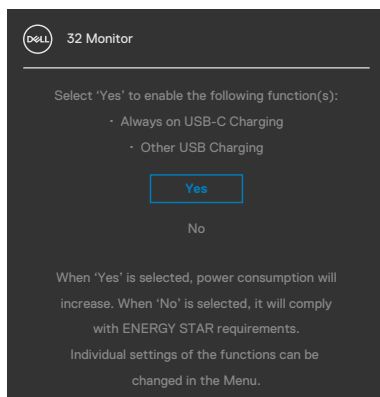



## Komunikaty ostrzeżeń OSD

Gdy monitor nie obsługuje określonego trybu rozdzielczości, wyświetlany jest następujący komunikat:

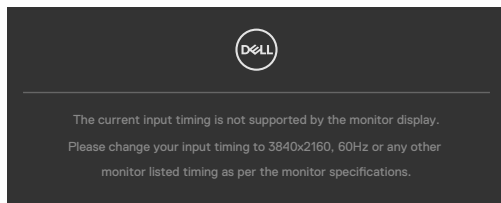

Oznacza to, że monitor nie może zsynchronizować sygnału z sygnałem otrzymywanym z komputera. Patrz część **Specyfikacje rozdzielczości** w celu uzyskania informacji o adresowalnych zakresach częstotliwości poziomej i pionowej tego monitora. Zalecany tryb to **3840 x 2160**:

Przed wyłączeniem funkcji DDC/CI, może się pojawić następujący komunikat:

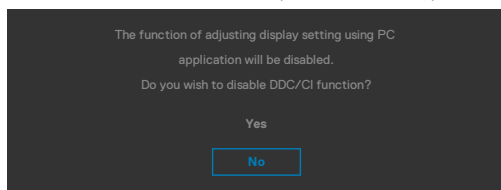

Po przejściu przez monitor do **Tryb gotowości**, pojawi się następujący komunikat:

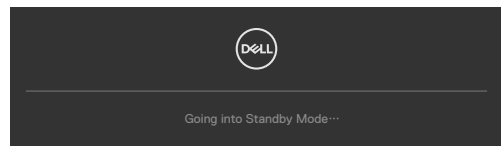

Uaktywnij komputer i wybudź monitor, aby uzyskać dostęp do **OSD**.

Po naciśnięciu dowolnego przycisku poza przyciskiem zasilania, pojawią się następujące komunikaty w zależności od wybranego wejścia:

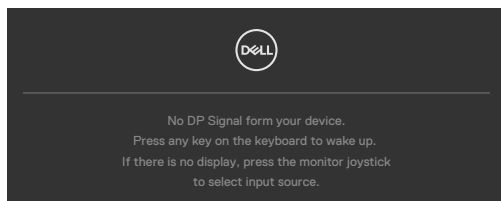

Po podłączeniu do monitora kabla z obsługą alternatywnego trybu DP w następujących okolicznościach wyświetlany jest komunikat:

- Przy ustawieniu **Automatyczny wybór dla USB-C** w celu pytania o wiele wejść.
- Gdy do monitora podłączony jest kabel USB-C.

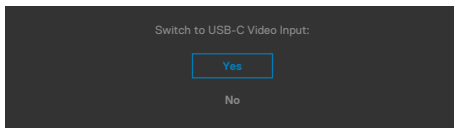

Po połączeniu monitora z dwoma lub więcej portami, po wybraniu Auto (Automatyczny wybór) jako opcji Input Source (Źródło wejścia), przełączy się on na następny port z dostępnym sygnałem.

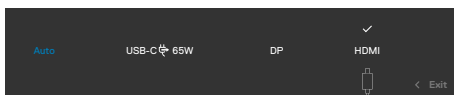

Wybierz elementy OSD **Wyłączenie w trybie gotowości**  w funkcji Personalizacja, po czym pojawi się następujący komunikat:

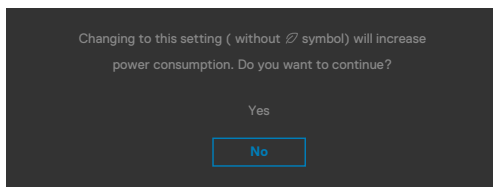

Przy regulacji poziomu jasności powyżej poziomu domyślnego lub przy wartości ponad 75%, pojawi się następujący komunikat:

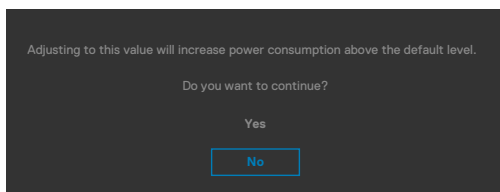

- Po wybraniu przez użytkownika "Tak", komunikat zasilania jest wyświetlany tylko raz.
- Po wybraniu przez użytkownika 'Nie', komunikat ostrzeżenia dotyczącego zasilania pojawi się ponownie.
- Komunikat ostrzeżenia dotyczącego zasilania pojawi się ponownie wyłącznie po wybraniu przez użytkownika Factory Reset (Resetowanie do ustawień fabrycznych) z menu OSD.



Po wybraniu wejścia DP / HDMI / USB-C gdy nie jest podłączony odpowiedni kabel, pojawi się pokazane poniżej pływające okno dialogowe.

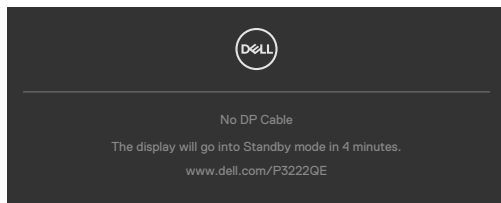

lub

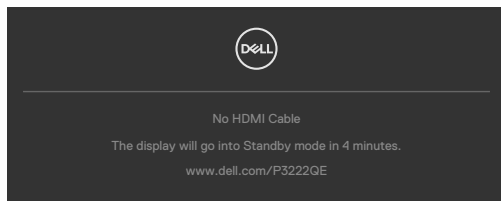

lub

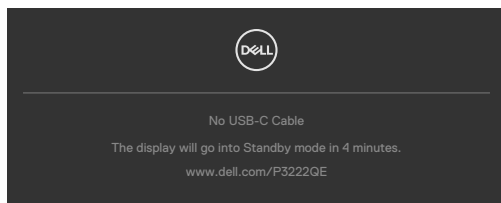

Sprawdź [Rozwiązywanie problemów](#) w celu uzyskania dalszych informacji.



## Ustawienie maksymalnej rozdzielczości

Aby ustawić maksymalną rozdzielczość dla monitora:

W systemach Windows 7, Windows 8 lub Windows 8.1:

1. Wyłącznie dla systemu Windows 8 lub Windows 8.1, wybierz kafelek Pulpit, aby przełączyć na klasyczny pulpit. Dla systemu Windows Vista i Windows 7, pomiń ten krok.
2. Kliknij prawym przyciskiem na pulpicie i kliknij **Screen Resolution (Rozdzielczość ekranu)**.
3. Kliknij rozwijaną listę **Screen Resolution (Rozdzielczość ekranu)** i wybierz **3840 x 2160**.
4. Kliknij **OK**.

W systemie Windows 10:

1. Kliknij prawym przyciskiem na pulpicie i kliknij **Display Settings (Ustawienia ekranu)**.
2. Kliknij **Advanced display settings (Zaawansowane ustawienia wyświetlania)**.
3. Kliknij rozwijaną listę **Resolution (Rozdzielczość)** i wybierz **3840 x 2160**.
4. Kliknij **Apply (Zastosuj)**.

Jeśli nie wyświetla się jako opcja **3840 x 2160**, może być konieczna aktualizacja sterownika grafiki. W zależności od komputera, należy wykonać jedną z następujących procedur:

Jeśli używany jest komputer Dell typu desktop lub komputer przenośny:

- Przejdź do <https://www.dell.com/support>, wprowadź swój kod service tag i pobierz najnowszy sterownik dla posiadanej karty graficznej.

Jeśli używany jest komputer innej marki niż Dell (laptop lub desktop):

- Przejdź na stronę internetową pomocy technicznej producenta komputera i pobierz najnowsze sterowniki grafiki.
- Przejdź na stronę internetową pomocy technicznej producenta karty graficznej i pobierz najnowsze sterowniki grafiki.



# Rozwiązywanie problemów

**⚠ PRZESTROGA:** Przed rozpoczęciem jakichkolwiek procedur z tej części, należy wykonać **Instrukcje bezpieczeństwa**.

## Autotest

Posiadany monitor ma funkcję autotestu, umożliwiającą sprawdzenie prawidłowości działania monitora. Jeśli monitor i komputer są prawidłowo podłączone, ale ekran monitora pozostaje ciemny należy uruchomić autotest monitora, wykonując następujące czynności:

1. Wyłącz komputer i monitor.
2. Odłącz kabel video z tyłu komputera. W celu zapewnienia prawidłowego działania autotestu, odłącz z tyłu komputera wszystkie kable cyfrowe i analogowe.
3. Włącz monitor.

Jeśli monitor nie wykrywa sygnału video i działa prawidłowo, powinno pojawić się pływające okno dialogowe (na czarnym tle). W trybie autotestu, dioda LED zasilania świeci niebieskim światłem. W zależności od wybranego wejścia, będzie także stale przewijane na ekranie jedno z pokazanych poniżej okien dialogowych.

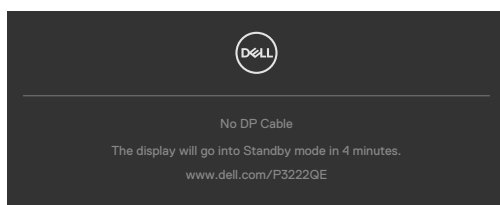

lub

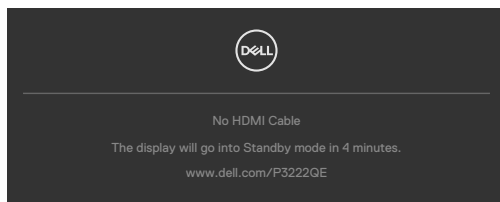

lub

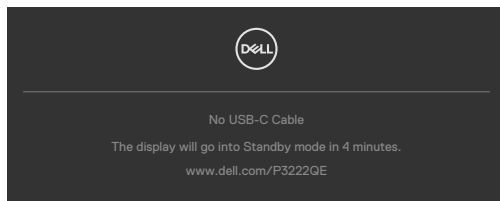

4. To okno pojawia się także przy normalnym działaniu systemu, po odłączeniu lub uszkodzeniu kabla wideo.
5. Wyłącz monitor i podłącz ponownie kabel wideo; następnie włącz komputer i monitor.

Jeśli po zastosowaniu poprzedniej procedury ekran monitora pozostaje pusty, sprawdź kartę graficzną i komputer, ponieważ monitor działa prawidłowo.

## Wbudowane testy diagnostyczne

Posiadany monitor ma wbudowane narzędzie diagnostyczne, pomocne w określeniu, czy nieprawidłowości działania ekranu są powiązane z monitorem, czy z komputerem i kartą graficzną.

**UWAGA: Wbudowane testy diagnostyczne można uruchomić wyłącznie po odłączeniu kabla wideo, gdy monitor znajduje się w trybie autotestu.**



### Aby uruchomić wbudowane testy diagnostyczne:

1. Upewnij się, że ekran jest czysty (na powierzchni ekranu nie ma kurzu).
2. Naciśnij i przytrzymaj Przycisk 5 na cztery sekundy, aż na ekranie pojawi się menu.
3. Używając sterowania joystickiem, podświetl opcję Testy diagnostyczne  i naciśnij przycisk joysticka w celu uruchomienia testów diagnostycznych. Wyświetlony zostanie szary ekran.
4. Sprawdź, czy na ekranie nie ma żadnych defektów lub nienormalności.
5. Przełącz jeszcze raz joystick, aż do wyświetlenia czerwonego ekranu.
6. Sprawdź, czy na ekranie nie ma żadnych defektów lub nienormalności.
7. Powtórz czynności 5 i 6, aż na ekranie wyświetlone zostaną kolory zielony, niebieski, czarny i biały. Należy zapisać wszelkie nienormalności lub defekty.

Test jest zakończony, gdy wyświetlony zostanie ekran tekstowy. W celu wyjścia, ponownie przełącz sterowanie joystickiem.

Jeśli używając wbudowanego narzędzia diagnostyki, nie można wykryć żadnych nieprawidłowości ekranu, monitor działa prawidłowo. Sprawdź kartę graficzną i komputer.



## Typowe problemy

Następująca tabela zawiera ogólne informacje o mogących wystąpić typowych problemach związanych z monitorem i możliwe rozwiązania.

Typowe objawy	Co się stało	Możliwe rozwiązania
Brak wideo/nie świeci dioda LED zasilania	Brak obrazu	<ul style="list-style-type: none"><li>• Upewnij się, że kabel wideo połączenia monitora i komputera jest prawidłowo podłączony i zamocowany.</li><li>• Sprawdź, czy prawidłowo działa gniazdo zasilania, wykorzystując do tego celu inne urządzenie elektryczne.</li><li>• Upewnij się, że został do końca naciśnięty przycisk zasilania.</li><li>• Upewnij się, że wybrane zostało prawidłowe źródło wejścia w menu <b>Źródło wejścia</b>.</li></ul>
Brak wideo/świeci dioda LED zasilania	Brak obrazu lub brak jasności	<ul style="list-style-type: none"><li>• Zwiększ jasność i kontrast przez OSD.</li><li>• Wykonaj funkcję autotestu monitora.</li><li>• Sprawdź, czy nie są wygięte lub złamane styki złącza kabla wideo.</li><li>• Uruchom wbudowane testy diagnostyczne.</li><li>• Upewnij się, że wybrane zostało prawidłowe źródło wejścia w menu <b>Źródło wejścia</b>.</li></ul>
Brakujące piksele	Na ekranie LCD pojawiają się plamki	<ul style="list-style-type: none"><li>• Włącz i wyłącz zasilanie.</li><li>• Piksel trwale wyłączony to naturalny defekt, który występuje w technologii LCD.</li><li>• Dalsze informacje o polityce jakości i pikseli monitorów Dell, można sprawdzić na stronie pomocy technicznej Dell, pod adresem: <a href="https://www.dell.com/pixelguidelines">https://www.dell.com/pixelguidelines</a>.</li></ul>
Wadliwe piksele	Na ekranie LCD pojawiają się jasne plamki	<ul style="list-style-type: none"><li>• Włącz i wyłącz zasilanie.</li><li>• Piksel trwale wyłączony to naturalny defekt, który występuje w technologii LCD.</li><li>• Dalsze informacje o polityce jakości i pikseli monitorów Dell, można sprawdzić na stronie pomocy technicznej Dell, pod adresem: <a href="https://www.dell.com/pixelguidelines">https://www.dell.com/pixelguidelines</a>.</li></ul>
Problemy dotyczące jasności	Obraz za ciemny lub za jasny	<ul style="list-style-type: none"><li>• Zresetuj monitor do ustawień fabrycznych.</li><li>• Wyreguluj jasność i kontrast przez OSD.</li></ul>
Problemy związane z bezpieczeństwem	Widoczny dym lub iskrzenie	<ul style="list-style-type: none"><li>• Nie należy wykonywać żadnych czynności rozwiązywania problemów.</li><li>• Należy jak najszybciej skontaktować się z Dell.</li></ul>



<b>Typowe objawy</b>	<b>Co się stało</b>	<b>Możliwe rozwiązania</b>
Okresowe problemy	Pojawianie się i zanikanie nieprawidłowego działania monitora	<ul style="list-style-type: none"> <li>• Upewnij się, że kabel wideo łączący monitor z komputerem jest prawidłowo podłączony i zamocowany.</li> <li>• Zresetuj monitor do ustawień fabrycznych.</li> <li>• Wykonaj autotest monitora i sprawdź, czy okresowe problemy pojawiają się także w trybie autotestu.</li> </ul>
Brak koloru	Brak koloru obrazu	<ul style="list-style-type: none"> <li>• Wykonaj autotest monitora.</li> <li>• Upewnij się, że kabel wideo łączący monitor z komputerem jest prawidłowo podłączony i zamocowany.</li> <li>• Sprawdź, czy nie są wygięte lub złamane styki złącza kabla wideo.</li> </ul>
Nieprawidłowy kolor	Nieprawidłowy kolor obrazu	<ul style="list-style-type: none"> <li>• Wypróbuj różne Tryby ustawień wstępnych w menu OSD Ustawienia kolorów.</li> <li>• Wyreguluj wartość R/G/B w Kolory niestandardowe w pozycji Kolor menu OSD.</li> <li>• Zmień Format wprowadzania koloru na PC RGB lub YCbCr w pozycji Kolor menu OSD.</li> <li>• Uruchom wbudowane testy diagnostyczne.</li> </ul>
Długotrwałe utrzymywanie statycznego obrazu na monitorze	Na ekranie wyświetlane są słabe cienie od obrazów statycznych	<ul style="list-style-type: none"> <li>• Ustawienie ekranu na wyłączenie po kilku minutach nieużywania ekranu. Te ustawienia można dopasować w Opcjach zasilania Windows lub w ustawieniu Mac Energy Saver.</li> <li>• Alternatywnie, użyj dynamicznie zmieniający się wygaszacz ekranu.</li> </ul>





## Problemy specyficzne dla produktu

Problem	Co się stało	Możliwe rozwiązania
Za mały obraz ekranowy	Obraz wyśrodkowany na ekranie, ale nie wypełnia całego obszaru wyświetlania	<ul style="list-style-type: none"><li>• Sprawdź ustawienie Współczynnik proporcji w pozycji Wyświetlacz menu OSD.</li><li>• Zresetuj monitor do ustawień fabrycznych.</li></ul>
Monitora nie można wyregulować przyciskami na panelu przednim	Nie ekranie nie wyświetla się OSD	<ul style="list-style-type: none"><li>• Wyłącz monitor, odłącz kabel zasilający monitora, podłącz go ponownie, a następnie włącz monitor.</li></ul>
Brak sygnału wejścia po naciśnięciu elementów sterowania użytkownika	Brak obrazu, białe światło LED	<ul style="list-style-type: none"><li>• Sprawdź źródło sygnału. Upewnij się, że komputer nie znajduje się w trybie oszczędzania energii, przesuwając mysz lub naciskając dowolny przycisk na klawiaturze.</li><li>• Sprawdź, czy kabel sygnałowy jest prawidłowo podłączony. W razie takiej potrzeby, ponownie podłącz kabel sygnałowy.</li><li>• Zresetuj komputer lub odtwarzacz wideo.</li></ul>
Obraz nie wypełnia całego ekranu	Obraz nie wypełnia wysokości lub szerokości ekranu	<ul style="list-style-type: none"><li>• Ze względu na różne formaty wideo (współczynnik proporcji) DVD, monitor może wyświetlać obraz na pełnym ekranie.</li><li>• Uruchom wbudowane testy diagnostyczne.</li></ul>
Brak obrazu podczas używania połączenia USB-C z komputerem, laptopem, itp	Pusty ekran	<ul style="list-style-type: none"><li>• Sprawdź, czy interfejs USB-C urządzenia może obsługiwać alternatywny tryb DP.</li><li>• Sprawdź, czy urządzenie wymaga więcej niż 65 W mocy ładowania.</li><li>• Interfejs USB-C urządzenia nie może obsługiwać trybu alternatywnego DP.</li><li>• Ustaw Windows na tryb Projekcja.</li><li>• Upewnij się, że nie jest uszkodzony kabel USB-C.</li></ul>



<b>Problem</b>	<b>Co się stało</b>	<b>Możliwe rozwiązania</b>
Brak ładowania podczas używania połączenia z komputerem USB-C, laptopa, itp	Brak ładowania	<ul style="list-style-type: none"> <li>• Ustal, czy urządzenie może obsługiwać jeden z profili ładowania 5 V / 9 V / 15 V / 20 V.</li> <li>• Sprawdź, czy notebook wymaga zasilacza o mocy &gt; 65 W.</li> <li>• Jeśli notebook wymaga zasilacza o mocy &gt; 65 W, ładowanie przez połączenie USB-C może nie być wykonywane.</li> <li>• Upewnij się, że jest używany zatwierdzony adapter Dell lub adapter dostarczony z produktem.</li> <li>• Upewnij się, że nie jest uszkodzony kabel USB-C.</li> </ul>
Przerywane ładowanie podczas używania połączenia z komputerem USB-C, laptopa, itp	Ładowanie przerywane	<ul style="list-style-type: none"> <li>• Sprawdź, czy maksymalny pobór prądu przez urządzenie przekracza 65 W.</li> <li>• Upewnij się, że jest używany zatwierdzony adapter Dell lub adapter dostarczony z produktem.</li> <li>• Upewnij się, że nie jest uszkodzony kabel USB-C.</li> </ul>
Obniżona do 30 Hz zostanie częstotliwość odświeżania lub zmniejszona zostanie do 6 bitów liczba bitów kolorów	Obniżona zostanie częstotliwość odświeżania lub liczba bitów kolorów	<ul style="list-style-type: none"> <li>• Dla USB-C monitor jest domyślnie 2 torowy, uzyskanie pełnej wydajności wyświetlania obrazów dla platformy DP 1.2 wymaga przełączenia priorytetyzacji USB-C na wysoką rozdzielczość.</li> </ul>
Brak połączenia sieciowego	Odłączone lub przerywane połączenie sieciowe	<ul style="list-style-type: none"> <li>• sprawdź, aby się upewnić, że w OSD wybrano priorytet danych. Gdy jest podłączona sieć, nie należy przełączać przycisku Wył./Wł. zasilania, przycisk zasilania powinien się znajdować w pozycji Wł.</li> </ul>



<b>Problem</b>	<b>Co się stało</b>	<b>Możliwe rozwiązania</b>
Port LAN nie działa	Problem z ustawieniem systemu operacyjnego lub połączeniem kablowym	<ul style="list-style-type: none"> <li>• Upewnij się, że w komputerze zainstalowano najnowszy BIOS i sterowniki dla komputera.</li> <li>• Upewnij się, że w aplikacji Menedżer urządzeń Windows został zainstalowany kontroler Ethernet RealTek Gigabit.</li> <li>• Jeśli w swoich Ustawieniach systemu BIOS, znajduje się opcja włączenia/wyłączenia LAN/GBE, upewnij się, że została ustawiona na Włączona.</li> <li>• Upewnij się, że kabel Ethernet jest pewnie podłączony do monitora i huba/routera/firewalla.</li> <li>• Sprawdź stan LED kabla Ethernet w celu potwierdzenia połączenia. Jeśli dioda LED nie świeci, podłącz ponownie oba końce kabla Ethernet.</li> <li>• Najpierw wyłącz zasilanie komputera i odłącz kabel typu C oraz przewód zasilający monitora. Następnie, włącz zasilanie komputera, podłącz przewód zasilający monitora i kabel typu C.</li> </ul>



# Problemy związane z Uniwersalną magistralą szeregową (USB)

Specyficzne objawy	Co się stało	Możliwe rozwiązania
Nie działa interfejs USB	Nie działają urządzenia peryferyjne USB	<ul style="list-style-type: none"><li>• Sprawdź, czy jest WŁĄCZONY posiadany wyświetlacz.</li><li>• Podłącz ponownie do komputera kabel przesyłania danych.</li><li>• Podłącz ponownie urządzenia peryferyjne USB (złącze pobierania danych).</li><li>• Wyłącz i ponownie włącz monitor.</li><li>• Uruchom ponownie komputer.</li><li>• Niektóre urządzenia USB takie, jak przenośne dyski twarde, wymagają wyższej mocy źródła zasilania; podłącz napęd bezpośrednio do komputera.</li></ul>
Interfejs super speed USB 5Gbps (USB 3.2 Gen1) jest wolny.	Urządzenia peryferyjne USB 3.2 Gen1 działają wolno lub nie działają wcale	<ul style="list-style-type: none"><li>• Sprawdź, czy używany komputer obsługuje USB 3.2 Gen1.</li><li>• Niektóre komputery mają porty USB 3.2 Gen1, USB 2.0 i USB 1.1. Upewnij się, że jest używany prawidłowy port USB.</li><li>• Podłącz ponownie do komputera kabel przesyłania danych.</li><li>• Podłącz ponownie urządzenia peryferyjne USB (złącze pobierania danych).</li><li>• Uruchom ponownie komputer.</li></ul>
Bezprzewodowe urządzenia peryferyjne USB przestają działać po podłączeniu urządzenia USB 3.2 Gen1	Bezprzewodowe urządzenia peryferyjne USB odpowiadają wolno lub działają wyłącznie po zmniejszeniu odległości pomiędzy urządzeniem i jego odbiornikiem	<ul style="list-style-type: none"><li>• Zwiększ odległość pomiędzy urządzeniami peryferyjnymi USB 3.2 Gen1 i bezprzewodowym odbiornikiem USB.</li><li>• Ustaw bezprzewodowy odbiornik USB jak najbliżej urządzeń peryferyjnych USB.</li><li>• Użyj przedłużacz USB do ustawienia bezprzewodowego odbiornika USB jak najdalej od portu USB 3.2 Gen1.</li></ul>
Nie działa USB	Brak funkcjonalności USB	Sprawdź źródło wejścia i tabelę parowania USB.



# Dodatek

## Uwagi FCC (tylko USA) i inne informacje dotyczące przepisów

Uwagi FCC i inne informacje dotyczące przepisów, można sprawdzić na stronie sieciowej zgodności z przepisami, pod adresem [https://www.dell.com/regulatory\\_compliance](https://www.dell.com/regulatory_compliance).

## Kontaktowanie się z firmą Dell

Dla klientów w Stanach Zjednoczonych, należy wybrać połączenie 800-WWW-DELL (800-999-3355)

## Baza danych produktów UE dla etykiety efektywności energetycznej i arkusz informacji o produkcie

P3222QE: <https://eprel.ec.europa.eu/qr/557066>

 **UWAGA:** Przy braku aktywnego połączenia z Internetem, informacje kontaktowe można znaleźć na fakturze zakupu, opakowaniu, rachunku lub w katalogu produktów Dell.

Firma Dell udostępnia kilka opcji pomocy technicznej i usług online i telefonicznie. Dostępność zależy od kraju i produktu, a niektóre usługi mogą nie być dostępne w danym regionie.

### Aby uzyskać dostęp do materiałów pomocy technicznej dla monitora online:

Patrz <https://www.dell.com/support/monitors>.

### W celu kontaktu z firmą Dell w zakresie sprzedaży, pomocy technicznej lub obsługi klienta:

1. Przejdź do <https://www.dell.com/support>.
2. Sprawdź swój kraj lub region w rozwijanym menu Wybierz Kraj/Region w dolnym, prawym rogu strony.
3. Kliknij Kontakt z nami obok rozwijanego menu wyboru kraju.
4. Wybierz odpowiednią usługę w oparciu o swoje potrzeby.
5. Wybierz wygodną dla siebie metodę kontaktowania się z firmą Dell.

