



Monitor Dell USB-C P2422HE/P2422HE WOST/P2722HE

Przewodnik użytkownika

Model: P2422HE/P2422HE WOST/P2722HE
Numer identyfikacyjny modelu: P2422HEb/P2422HEc/P2722HEt



-  **UWAGA: UWAGA** oznacza ważną informację, która może pomóc w lepszym wykorzystaniu komputera.
-  **OSTRZEŻENIE: OSTRZEŻENIE** wskazuje na możliwość uszkodzenia urządzenia lub utratę danych w przypadku postępowania niezgodnie z instrukcjami.
-  **PRZESTROGA: PRZESTROGA** oznacza potencjalną możliwość uszkodzenia majątku, obrażeń osobistych lub śmierci.

Copyright © 2021 Dell Inc. lub jej podmioty zależne. Wszystkie prawa zastrzeżone. Dell, EMC i inne znaki towarowe to znaki towarowe firmy Dell Inc. lub jej podmiotów zależnych. USB Type-C[®] i USB-C[®] to zastrzeżone znaki towarowe organizacji USB IF (USB Implementers Forum). Inne znaki towarowe mogą stanowić znaki towarowe ich właścicieli.

2021 - 09

Rev. A02

Spis treści

Informacje o monitorze	6
Zawartość opakowania	6
Cechy produktu	7
Identyfikacja części i elementów sterowania	9
Widok z przodu	9
Widok z tyłu	10
Widok z dołu	11
Specyfikacje monitora	13
Specyfikacje rozdzielczości	14
Obsługiwane tryby video	15
Wstępne ustawienia trybów wyświetlania	15
Tryby DP Multi-Stream Transport (MST)	16
Specyfikacje elektryczne	16
Charakterystyki fizyczne	17
Charakterystyki środowiskowe	19
Przydział pinów	20
Obsługa funkcji Plug and Play	23
Interfejs USB (Uniwersalna magistrala szeregowy)	23
SuperSpeed USB 5 Gb/s (USB 3.2 Gen1)	23
USB typu C	23
Złącze pobierania danych USB 3.2	24
Złącze USB typu C	24
Porty USB	25
Port RJ45 (po stronie złącza)	25
Instalacja sterownika	26
Stan diody LED złącza RJ45	27



Jakość monitora LCD i zasady dotyczące pikseli	27
Wskazówki dotyczące konserwacji	28
Czyszczenie monitora	28
Ustawienia monitora	29
Podłączanie podstawy monitora	29
Podłączanie monitora	32
Podłączenie kabla DisplayPort (DisplayPort do DisplayPort)	33
Podłączanie kabla USB typu C	33
Podłączenie kabla HDMI (opcjonalnego)	34
Podłączanie monitora dla funkcji transportu wielostrumieniowego DP (MST)	34
Podłączanie monitora dla funkcji transportu wielostrumieniowego USB-C (MST)	35
Podłączenie kabla RJ45 (opcjonalnego)	35
Funkcja Dell Power Button Sync (DPBS)	36
Podłączanie monitora do DPBS po raz pierwszy	39
Korzystanie z funkcji DPBS	40
Podłączanie monitora dla funkcji transportu wielostrumieniowego USB-C (MST)	42
Podłączanie monitora w celu korzystania z portu USB-C	43
Organizacja przebiegu kabli	45
Zdejmowanie podstawy monitora	45
Zestaw do montażu na ścianie VESA (opcjonalny)	46
Obsługa monitora	47
Włączanie monitora	47
Sterowanie dżojstikiem	47
Używanie menu ekranowego (OSD)	48
Uzyskanie dostępu do Modułu uruchamiającego menu	48
Korzystanie z klawiszy nawigacji	49
Dostęp do systemu menu	50
Komunikat ostrzegawczy menu ekranowego	61





Ustawianie maksymalnie rozdzielczości	66
Używanie nachylenia, obrotu w poziomie i pionowego wydłużenia	67
Nachylenie, obrót w poziomie	67
Wydłużenie w pionie	67
Obracanie monitora	68
Obrót w prawo	68
Obrót w lewo	69
Dostosowywanie ustawień wyświetlania obrotu danego systemu	70
Wykrywanie i usuwanie usterek	71
Autotest	71
Wbudowana diagnostyka	72
Typowe problemy	74
Problemy specyficzne dla produktu	77
Problemy dotyczące USB (Universal Serial Bus)	80
Dodatek	82
Uwagi FCC (tylko USA) i inne informacje dotyczące przepisów	82
Kontakt z firmą Dell	82
Baza danych produktów UE etykiet energetycznych i kart informacyjnych produktów	82





Informacje o monitorze

Zawartość opakowania

Monitor jest dostarczany z następującymi, pokazanymi w tabeli poniżej komponentami. W przypadku braku któregośkolwiek komponentu skontaktuj się z działem wsparcia technicznego firmy Dell. Aby uzyskać więcej informacji, zobacz [Kontakt z firmą Dell](#).

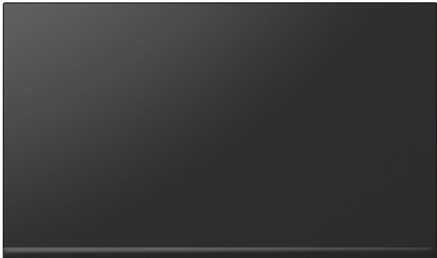
-  **UWAGA: Niektóre elementy mogą być opcjonalne i mogą nie być dostarczone z monitorem. Niektóre funkcje mogą być niedostępne w niektórych krajach.**
-  **UWAGA: W przypadku podłączania stojaka zakupionego z innego źródła postępuj zgodnie z instrukcjami dotyczącymi konfiguracji, załączonymi do stojaka.**

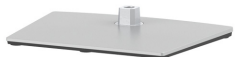
	Wyświetlacz
	Ramię podstawy
	Podstawa stojaka



	<p>Kabel zasilający (różni się zależnie od kraju)</p>
	<p>Kabel DisplayPort-DisplayPort (1,8 m)</p>
	<p>Kabel USB typu C (1,8 metra)</p>
	<p>Opaska kablowa</p>
	<ul style="list-style-type: none"> • Instrukcja szybkiej instalacji • Informacje dotyczące bezpieczeństwa, środowiska i regulacji prawnych

Cechy produktu

Monitor **Dell P2422HE/P2422HE WOST/P2722HE** ma wyświetlacz ciekłokrystaliczny (LCD) na cienkowarstwowym tranzystorach (TFT) z aktywną matrycą i podświetleniem diodami LED. Funkcje monitora obejmują:

- **P2422HE/P2422HE WOST:** Obszar wyświetlania o przekątnej 60,47 cm (23,80 cali).
Rozdzielczość 1920 x 1080 (16:9) oraz pełnoekranowa obsługa niższych rozdzielczości.
- **P2722HE:** Obszar wyświetlania o przekątnej 68,60 cm (27 cali).
Rozdzielczość 1920 x 1080 (16:9) oraz pełnoekranowa obsługa niższych rozdzielczości.



- Szeroki kąt widzenia umożliwiający oglądanie obrazu w pozycji siedzącej lub stojącej.
- Paleta kolorów 99% sRGB.
- Połączenia cyfrowe za pośrednictwem DisplayPort, USB typu C i HDMI.
- Pojedyncze gniazdo USB typu C, dostarczające zasilanie (PD 65 W) zgodnym notebookom przy jednoczesnym odbieraniu sygnału wideo i danych.
- Możliwość nachylenia, obrotu w poziomie, regulacji wysokości oraz obracania.
- Zastosowanie ultracienkiej ramki przedniej pozwala zminimalizować grubość ramek w przypadku korzystania z wielu monitorów, ułatwiając konfigurację i komfort oglądania obrazu.
- Wyjmowany stojak oraz otwory montażowe Video Electronics Standards Association (VESA™) 100 mm umożliwiające stosowanie elastycznych rozwiązań mocowania.
- Wyposażony w 1 port USB typu C do przesyłania danych i 4 porty SuperSpeed USB 5 Gb/s (USB 3.2 Gen1) typu A do pobierania danych.
- Porty USB-C i RJ45 umożliwiają korzystanie z połączenia sieciowego za pośrednictwem pojedynczego kabla.
- Funkcja Plug and Play, jeżeli jest obsługiwana przez system.
- Regulację poprzez menu ekranowe (OSD) ułatwiające konfigurację i optymalizację ekranu.
- Blokada przycisków zasilania i dżojstika.
- Gniazdo blokady zabezpieczenia.
- Blokada stojaka.
- $\leq 0,3$ W w trybie gotowości.
- Zapewnia komfort dla oczu dzięki ekranowi z funkcją zapobiegania migotaniu i dzięki funkcji minimalizacji emisji niebieskiego światła.
- Monitor jest wyposażony w panel o niskiej emisji niebieskiego światła i w trybie przywracania ustawień fabrycznych/domyślnych jest zgodny z normą TUV Rheinland (osprzęt) (**Preset mode (Tryby ustawień wstępnych): Standard (Standardowy)**).

⚠ PRZESTROGA: W dłuższej perspektywie światło niebieskie emitowane przez monitor może mieć niekorzystne skutki dla oczu, m.in. powodować zmęczenie wzroku w wyniku kontaktu z urządzeniami cyfrowymi. Funkcja ComfortView Plus umożliwia zmniejszenie ilości niebieskiego światła emitowanego przez monitor w celu zapewnienia komfortu dla oczu.



Identyfikacja części i elementów sterowania

Widok z przodu



Etykieta	Opis
1	Wskaźnik LED zasilania Ciągłe białe światło oznacza, że monitor jest włączony i działa normalnie. Migające białe światło oznacza, że monitor jest w trybie gotowości.



Widok z tyłu



Widok z tyłu ze stojakiem monitora

Etykieta	Opis	Użyj
1	Otwory montażowe VESA (100 mm x 100 mm - za podłączoną pokrywą podstawy)	Montaż ścienny monitora przy użyciu zestawu do montażu ściennego zgodnego ze standardem VESA (100 mm x 100 mm).
2	Etykieta z oznaczeniami prawnymi	Zawiera certyfikaty.
3	Przycisk odłączania stojaka	Umożliwia odłączenie stojaka od monitora.
4	Kod kreskowy, numer seryjny i etykieta serwisowa	Do kontaktowania się z firmą Dell w sprawach pomocy technicznej.
5	Przycisk włączania/wyłączania zasilania	Włącza lub wyłącza monitor.
6	Dżojstik	Do obsługi menu wyświetlanego na ekranie (OSD). (Więcej informacji, patrz rozdział Obsługa monitora)
7	Szczelina prowadzenia kabli	Pomaga w uporządkowaniu przebiegu kabli przez umieszczenie ich w szczelinie.



Widok z dołu

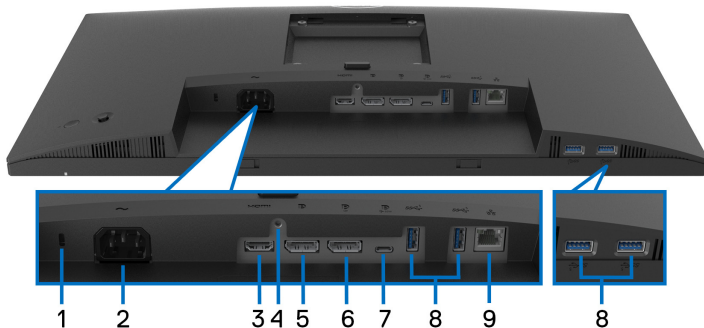

Widok od dołu bez podstawy monitora

Etykieta	Opis	Użyj
1	Gniazdo blokady zabezpieczenia	Zabezpiecza monitor z blokadą zabezpieczającą (nie znajduje się w zestawie).
2	Złącze zasilania	Podłącz kabel zasilający (dołączony do monitora).
3	Port HDMI	Podłącz kabel HDMI komputera.
4	Blokada stojaka	Przymocuj stojak do monitora, blokując go przy użyciu śruby M3 x 6 mm (śrubę kupuje się oddzielnie).
5	DisplayPort (we)	Podłącz komputer za pomocą kabla DisplayPort (dostarczony z monitorem).
6	DisplayPort (wy)	Monitor z wyjściem DisplayPort dla MST (przesyłanie wielostrumieniowe). Aby włączyć MST, patrz Podłączanie monitora dla funkcji transportu wielostrumieniowego DP (MST) . UWAGA: Podczas korzystania ze złącza wyjścia DisplayPort usuń gumową zatyczkę.



7	Port przesyłania danych USB typu C	<p>Podłącz dostarczony kabel USB typu C do monitora i komputera. Ten port obsługuje dostarczanie zasilania przez USB, dane i sygnał wideo DisplayPort. Port SuperSpeed USB 5 Gb/s (USB 3.2 Gen1) typu C obsługuje Tryb alternatywny DP1.2 z maksymalną rozdzielczością 1920 x 1080 przy częstotliwości 60 Hz, PD 20 V/3,25 A, 15 V/3 A, 9 V/3 A, 5 V/3 A.</p> <p>UWAGA: Interfejs USB typu C nie jest obsługiwany w wersjach systemu Windows wcześniejszych niż Windows 10.</p>
8	Port pobierania danych USB SuperSpeed 5 Gb/s (USB 3.2 Gen1) typu A (4)	<p>Podłącz urządzenie USB.*</p> <p>UWAGA: Aby korzystać z tych portów, należy podłączyć kabel USB typu C (dostarczony z monitorem) do portu przesyłania danych USB typu C w monitorze oraz do komputera.</p>
9	Port RJ45	<p>Podłącz Internet. Korzystanie z Internetu za pośrednictwem złącza RJ45 jest możliwe dopiero po podłączeniu kabla USB typu C (dostarczonego z monitorem) do komputera i monitora.</p>

*Aby uniknąć interferencji sygnału, w przypadku podłączenia urządzenia USB do portu USB pobierania danych, NIE zaleca się podłączania innych urządzeń USB do przylegających portów.



Specyfikacje monitora

Model	P2422HE/P2422HE WOST	P2722HE
Typ ekranu	Aktywna matryca - TFT LCD	
Technologia panelu	Technologia IPS (In Plane Switching)	
Współczynnik proporcji	16:9	
Widoczny obraz		
Przekątna	604,70 mm (23,80 cali)	686 mm (27 cali)
Szerokość (aktywnego obszaru)	527,04 mm (20,75 cali)	597,89 mm (23,54 cali)
Wysokość (aktywnego obszaru)	296,46 mm (11,67 cali)	336,31 mm (13,24 cali)
Obszar całkowity	156246,27 mm ² (242,15 cali ²)	201076,38 mm ² (311,67 cali ²)
Podziałka pikseli	0,2745 mm x 0,2745 mm	0,3114 mm x 0,3114 mm
Pikseli na cal (PPI)	93	82
Kąt widzenia	Typowy 178° (w pionie) Typowy 178° (w poziomie)	
Wyjście luminancji	250 cd/m ² (typowe)	300 cd/m ² (typowe)
Współczynnik kontrastu	1000 do 1 (typowe)	
Powłoka ekranu wyświetlacza	Twarda powłoka antyodblaskowa przedniego filtra polaryzacyjnego (3H)	
Paleta kolorów	sRGB 99% (typowe)	
Podświetlenie	System oświetlenia krawędzi białymi diodami LED	
Czas reakcji	5 ms (Tryb szybki) 8 ms (Tryb normalny)	
Głębokość kolorów	16,7 miliona kolorów (8 bitów)	



Połączenie	<ul style="list-style-type: none"> • 1 x port HDMI wersja 1,4 (HDCP 1,4) • 1 x DisplayPort wersja 1,2 (HDCP 1,4) • 1 x port DisplayPort (wyjściowy) z MST (HDCP 1.4) • 1 x port przesyłania danych USB typu C (tryb alternatywny z DisplayPort 1.2, dostarczanie zasilania PD do 65 W)* • 4 x porty pobierania danych SuperSpeed USB 5 Gb/s (USB 3.2 Gen1) • 1 x port RJ45 	
Szerokość ramki (krawędź monitora do obszaru aktywnego)	5,38 mm (Góra) 5,38 mm (Lewo/Prawo) 16,66 mm (Spód)	5,99 mm (Góra) 6,01 mm (Lewo/Prawo) 17,29 mm (Spód)
Nastawność		
Regulowana wysokość stojaka	150 mm	
Nachylenie	Od -5° do 21°	
Obrót w poziomie	Od -45° do 45°	
Obrót wyświetlacza	Od -90° do 90°	
Porządkowanie kabli	Tak	
Zgodność Dell Display Manager	Funkcje Łatwa aranżacja i inne	
Zabezpieczenie	Gniazdo blokady zabezpieczenia (blokada kablowa sprzedawana oddzielnie)	

*DisplayPort i USB typu C (alternatywny tryb dla DisplayPort 1.2): Funkcja HBR2 jest obsługiwana.

Specyfikacje rozdzielczości

Model	P2422HE/P2422HE WOST/P2722HE
Zakres skanowania poziomego	Od 30 do 83 kHz
Zakres skanowania pionowego	od 56 do 76 Hz (automatyczny)
Najwyższa wstępnie ustawiona rozdzielczość	1920 x 1080 przy 60 Hz



Obsługiwane tryby video

Model	P2422HE/P2422HE WOST/P2722HE
Możliwości wyświetlania video (alternatywny tryb HDMI, DisplayPort i USB typu C)	480p, 576p, 720p, 1080i, 1080p

Wstępne ustawienia trybów wyświetlania

Tryb wyświetlania	Częstotliwość pozioma (kHz)	Częstotliwość pionowa (Hz)	Zegar pikseli (MHz)	Biegunowość synchronizacji (Pozioma/Pionowa)
720 x 400	31,50	70,10	28,30	-/+
640 x 480	31,50	59,90	25,20	-/-
640 x 480	37,50	75,00	31,50	-/-
800 x 600	37,90	60,30	40,00	+/+
800 x 600	46,90	75,00	49,50	+/+
1024 x 768	48,40	60,00	65,00	-/-
1024 x 768	60,00	75,00	78,80	+/+
1152 x 864	67,50	75,00	108,00	+/+
1280 x 720	45,00	59,90	74,25	-/+
1280 x 720	56,50	74,80	95,75	-/+
1280 x 1024	64,00	60,00	108,00	+/+
1280 x 1024	80,00	75,00	135,00	+/+
1600 x 900-R	60,00	60,00	108,00	+/+
1920 x 1080	67,50	60,00	148,50	+/+



Tryby DP Multi-Stream Transport (MST)

Monitor źródłowy MST	Maksymalna liczba obsługiwanych monitorów zewnętrznych
	1920 x 1080 przy 60 Hz
1920 x 1080 przy 60 Hz	<ul style="list-style-type: none">• 1 (przez wejście USB typu C)• 3 (przez wejście DisplayPort)

 **UWAGA: Maksymalna obsługiwana rozdzielczość monitora zewnętrznego to tylko 1920 x 1080 60 Hz.**

Specyfikacje elektryczne

Model	P2422HE/P2422HE WOST	P2722HE
Sygnały wejścia video	<ul style="list-style-type: none">• HDMI 1,4/DisplayPort 1.2*, 600 mV na przewód, opór wejściowy 100 omów na parę przewodów• Obsługa wejścia sygnału USB-C (z trybem alternatywnym)	
Napięcie wejścia prądu zmiennego/ częstotliwość/prąd	100 VAC do 240 VAC / 50 Hz lub 60 Hz \pm 3 Hz / 1,50 A (typowe)	100 VAC do 240 VAC / 50 Hz lub 60 Hz \pm 3 Hz / 1,70 A (typowe)
Prąd udarowy	<ul style="list-style-type: none">• 120 V: 40 A (Maksymalnie) przy 0°C (zimny start)• 240 V: 80 A (Maksymalnie) przy 0°C (zimny start)	
Zużycie energii	<ul style="list-style-type: none">• 0,2 W (tryb wyłączenia)¹• 0,3 W (tryb gotowości)¹• 14,5 W (tryb włączenia)¹• 118 W (Maksymalnie)²• 14,79 W (Pon)³• 48,02 kWh (TEC)³	<ul style="list-style-type: none">• 0,20 W (tryb wyłączenia)¹• 0,20 W (tryb gotowości)¹• 17,1 W (tryb włączenia)¹• 132 W (Maksymalnie)²• 16,99 W (Pon)³• 54,6 kWh (TEC)³

*Obsługa HBR2/DisplayPort 1.2.

¹Zgodnie z definicją w UE 2019/2021 i UE 2019/2013.

² Maksymalna jasność i kontrast przy maksymalnym obciążeniu wszystkich portów USB.



³ Pon: Zużycie energii w trybie włączenia zgodne z wytycznymi Energy Star w wersji 8.0.

TEC: Całkowite zużycie energii w kWh zgodne z wytycznymi Energy Star w wersji 8.0.

Niniejszy dokument należy wykorzystywać wyłącznie do celów informacyjnych i zawiera on dane na temat pracy w warunkach laboratoryjnych. Posiadany produkt może działać inaczej, w zależności od oprogramowania, komponentów i zamówionych urządzeń peryferyjnych i nie ma obowiązku aktualizowania takich informacji.

Stosownie, klient nie powinien polegać na tych informacjach podczas podejmowania decyzji na temat tolerancji elektrycznych i innych kwestii. Nie udziela się jawnej ani dorozumianej gwarancji co do dokładności lub kompletności.



UWAGA: Ten monitor ma certyfikat ENERGY STAR.

Ten produkt spełnia wymagania ENERGY STAR w przypadku domyślnych ustawień fabrycznych, które można przywrócić za pomocą funkcji „Factory Reset” (Przywracanie ustawień fabrycznych). Zmiana domyślnych ustawień fabrycznych lub włączenie innych funkcji może powodować zwiększenie zużycia energii ponad limity określone w ramach norm ENERGY STAR.



Charakterystyki fizyczne

Model	P2422HE/P2422HE WOST/P2722HE
Typ kabla sygnałowego	<ul style="list-style-type: none">• Cyfrowe: DisplayPort, 20 pinów• Cyfrowe: HDMI, 19 pinów (kabel kupowany oddzielnie)• Uniwersalna magistrala szeregową: Typ C, 24 pinów
UWAGA: Monitory Dell są zaprojektowane tak, aby działały optymalnie przy wykorzystaniu kabli wideo dostarczanych z monitorem. Firma Dell nie ma kontroli nad różnymi dostawcami kabli na rynku, rodzajem materiałów, złączy ani nad procesem zastosowanymi w trakcie produkcji tych kabli, dlatego Dell nie gwarantuje wysokiej jakości wideo uzyskanych przy użyciu kabli innych niż dostarczane z tym monitorem Dell.	



Wymiary (ze stojakiem)	P2422HE	P2722HE
Wysokość (po rozłożeniu)	496,11 mm (19,53 cali)	534,15 mm (21,03 cali)
Wysokość (obniżony)	364,00 mm (14,33 cali)	384,15 mm (15,12 cali)
Szerokość	537,80 mm (21,17 cali)	609,90 mm (24,01 cali)
Głębokość	179,57 mm (7,07 cali)	190,10 mm (7,48 cali)
Wymiary (bez stojaka)	P2422HE/P2422HE WOST	P2722HE
Wysokość	318,50 mm (12,54 cali)	359,60 mm (14,16 cali)
Szerokość	537,80 mm (21,17 cali)	609,90 mm (24,01 cali)
Głębokość	52,15 mm (2,05 cali)	52,15 mm (2,05 cali)
Wymiary stojaka	P2422HE	P2722HE
Wysokość (po rozłożeniu)	410,80 mm (16,17 cali)	428,30 mm (16,86 cali)
Wysokość (obniżony)	364,00 mm (14,33 cali)	381,50 mm (15,02 cali)
Szerokość	245,00 mm (9,65 cali)	268,00 mm (10,55 cali)
Głębokość	179,57 mm (7,07 cali)	190,10 mm (7,48 cali)
Podstawa	245,00 x 173,00 mm (9,65 cali x 6,81 cali)	268,00 x 185,00 mm (10,55 cali x 7,28 cali)
Waga	P2422HE	P2722HE
Waga z opakowaniem	8,38 kg (18,47 lb)	9,62 kg (21,21 lb)
Waga z zamontowanym stojakiem i kablami	6,00 kg (13,23 lb)	7,14 kg (15,74 lb)
Waga bez stojaka (Do montażu ściennego lub montażu VESA - bez linek)	3,81 kg (8,40 lb)	4,92 kg (10,85 lb)
Waga stojaka	1,76 kg (3,88 lb)	1,89 kg (4,17 lb)



Waga	P2422HE WOST
Waga z opakowaniem	6,62 kg (14,59 lb)
Waga bez zespołu stojaka i z kablami	4,24 kg (9,35 lb)
Waga bez stojaka (Do montażu ściennego lub montażu VESA - bez linek)	3,81 kg (8,40 lb)

Charakterystyki środowiskowe

Model	P2422HE/P2422HE WOST	P2722HE
Zgodność ze standardami		
<ul style="list-style-type: none"> • Monitor z certyfikatem ENERGY STAR • Zarejestrowano z klasyfikacją EPEAT, gdzie dotyczy. Rejestracja EPEAT różni się w zależności od kraju. Odwiedź witrynę www.epeat.net, aby sprawdzić status rejestracji w danym kraju. • Zgodność z przepisami RoHS • TCO Certified i TCO Certified Edge • Nie zawiera bromowanego środka opóźniającego i polichlorku winylu (za wyjątkiem kabli zewnętrznych) • Szkło nie zawierające arsenu i rtęci przeznaczone tylko do panelu 		
Temperatura		
Działanie	0°C do 40°C (32°F do 104°F)	
Bez działania	<ul style="list-style-type: none"> • Przechowywanie: -20°C do 60°C (-4°F do 140°F) • Przewożenie: -20°C do 60°C (-4°F do 140°F) 	
Wilgotność		
Działanie	10% do 80% (bez kondensacji)	
Bez działania	<ul style="list-style-type: none"> • Przechowywanie: 5% do 90% (bez kondensacji) • Przewożenie: 5% do 90% (bez kondensacji) 	



Wysokość n.p.m.		
Działanie	5000 m (16404 stóp) (maksymalnie)	
Bez działania	12192 m (40000 stóp) (maksymalnie)	
Rozpraszanie ciepła	<ul style="list-style-type: none"> • 403,56 BTU/godzinę (maksymalnie) • 49,59 BTU/godzinę (typowe) 	<ul style="list-style-type: none"> • 451,44 BTU/godzinę (maksymalnie) • 58,48 BTU/godzinę (typowe)

Przydział pinów

Złącze DisplayPort (we)

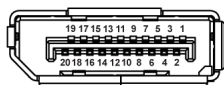

Numer pinu	20-pinowa końcówka podłączonego kabla sygnałowego
1	ML3 (n)
2	GND
3	ML3 (p)
4	ML2 (n)
5	GND
6	ML2 (p)
7	ML1 (n)
8	GND
9	ML1 (p)
10	ML0 (n)
11	GND
12	ML0 (p)
13	GND
14	GND
15	AUX (p)



16	GND
17	AUX (n)
18	Wykrywanie bez wyłączenia
19	Re-PWR
20	+3,3 V DP_PWR

Złącze DisplayPort (wy)

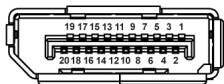

Numer pinu	20-pinowa końcówka podłączonego kabla sygnałowego
1	ML0 (p)
2	GND
3	ML0 (n)
4	ML1 (p)
5	GND
6	ML1 (n)
7	ML2 (p)
8	GND
9	ML2 (n)
10	ML3 (p)
11	GND
12	ML3 (n)
13	CONFIG1
14	CONFIG2
15	AUX CH (p)
16	GND
17	AUX CH (n)
18	Wykrywanie bez wyłączenia



19	Wstecz
20	DP_PWR

Złącze HDMI

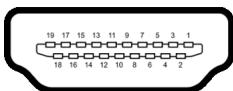

Numer pinu	19-pinowa końcówka podłączonego kabla sygnałowego
1	TMDS DANE 2+
2	TMDS DANE 2 SHIELD
3	TMDS DANE 2-
4	TMDS DANE 1+
5	TMDS DANE 1 SHIELD
6	TMDS DANE 1-
7	TMDS DANE 0+
8	TMDS DANE 0 SHIELD
9	TMDS DANE 0-
10	TMDS ZEGAR+
11	TMDS ZEGAR SHIELD
12	TMDS ZEGAR-
13	CEC
14	Zarezerwowane (N.C. w urządzeniu)
15	ZEGAR DDC (SCL)
16	DANE DDC (SDA)
17	DDC/CEC uziemienie
18	ZASILANIE +5 V
19	WYKRYWANIE BEZ WYŁĄCZANIA



Obsługa funkcji Plug and Play

Ten monitor można instalować w dowolnym systemie zgodnym z Plug and Play. Monitor automatycznie przekazuje do systemu komputera informacje Rozszerzone dane identyfikacji monitora (EDID) za pomocą protokołów Kanał danych monitora (DDC), dlatego system może konfigurować się automatycznie oraz zoptymalizować ustawienia monitora. Większość instalacji monitorów jest automatyczna; jeśli to wymagane, można wybrać inne ustawienia. Dalsze informacje o zmianie ustawień monitora, znajdują się w części [Obsługa monitora](#).

Interfejs USB (Uniwersalna magistrala szeregową)

W tej części znajdują się informacje dotyczące portów USB znajdujących się w monitorze.

SuperSpeed USB 5 Gb/s (USB 3.2 Gen1)

Szybkość transferu	Szybkość przesyłania danych	Maksymalna obsługiwana moc (na każdy port)
SuperSpeed	5 Gb/s	4,5 W
Wysoka szybkość	480 Mb/s	4,5 W
Pełna szybkość	12 Mb/s	4,5 W

USB typu C

USB typu C	Opis
Wideo	DisplayPort 1,2*
Dane	SuperSpeed USB 5 Gb/s (USB 3.2 Gen1)
Dostarczanie zasilania (PD)	Do 65 W

*HBR2 jest obsługiwana.



Złącze pobierania danych USB 3.2



Numer pinu	9-pinowa część złącza
1	VCC
2	D-
3	D+
4	GND
5	SSRX-
6	SSRX+
7	GND
8	SSTX-
9	SSTX+

Złącze USB typu C

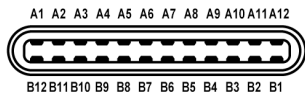

Numer pinu	Nazwa sygnału	Numer pinu	Nazwa sygnału
A1	GND	B1	GND
A2	TX1+	B2	TX2+
A3	TX1-	B3	TX2-
A4	VBUS	B4	VBUS
A5	CC1	B5	CC2
A6	D+	B6	D+
A7	D-	B7	D-
A8	SBU1	B8	SBU2
A9	VBUS	B9	VBUS



A10	RX2-	B10	RX1-
A11	RX2+	B11	RX1+
A12	GND	B12	GND

Porty USB

- 1 USB typu C do przesyłania danych — spód
- 4 porty pobierania danych SuperSpeed USB 5 Gb/s (USB 3.2 Gen1) typu A - spód

UWAGA: Funkcja SuperSpeed USB 5 Gb/s (USB 3.2 Gen1) wymaga komputera z obsługą SuperSpeed USB 5 Gb/s (USB 3.2 Gen1).

UWAGA: Porty USB monitora działają wyłącznie wtedy, gdy monitor jest włączony lub znajduje się w trybie gotowości. Po wyłączeniu i włączeniu monitora, wznowienie normalnego działania dołączonych urządzeń peryferyjnych może potrwać kilka sekund.

Port RJ45 (po stronie złącza)

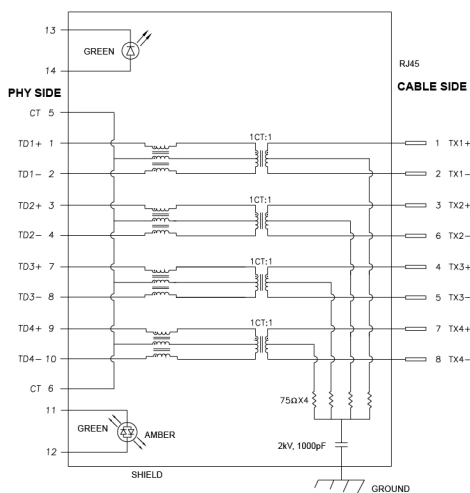

Numer pinu	Sygnał
1	TD1 +
2	TD1 -
3	TD2 +



4	TD2 -
5	CT
6	CT
7	TD3 +
8	TD3 -
9	TD4 +
10	TD4 -
11	ZIELONY_POMARAŃC ZOWY
12	ZIELONY_POMARAŃC ZOWY
13	ZIELONY
14	ZIELONY

Instalacja sterownika

Należy zainstalować sterownika Realtek USB GBE Ethernet Controller Driver odpowiedni dla posiadanego systemu. Jest on dostępny do pobrania na stronie www.dell.com/support w sekcji „Sterowniki i pliki do pobrania”.

Maks. prędkość przesyłania danych przez sieć (RJ45) za pośrednictwem złącza USB-C wynosi 1000 Mb/s.

 **UWAGA: Ten port LAN jest zgodny z 1000Base-T IEEE 802.3az i obsługuje funkcje Mac Address Pass-thru (MAPT) (adres Mac podany na etykiecie modelu) i Wake-on-LAN (WOL) z trybu uśpienia (tylko S3) oraz funkcję rozruchu UEFI* PXE [rozruchu UEFI PXE nieobsługiwane na komputerach firmy Dell typu desktop (z wyjątkiem OptiPlex 7090/ 3090 Ultra Desktop)]. Te trzy funkcje zależą od ustawienia BIOS i wersji systemu operacyjnego. Funkcje mogą się różnić w przypadku komputerów innych niż firmy Dell.**

*UEFI to skrót od ujednoczony interfejs rozszerzalnego oprogramowania sprzętowego.



Stan diody LED złącza RJ45



Etykieta	LED	Kolor	Opis
1	Lewa dioda LED	Zielone	Wskaźnik połączenia/aktywności: <ul style="list-style-type: none">• Miga – aktywność na porcie.• Świeci na zielono – trwa nawiązywanie połączenia.• Wył. – brak połączenia.
2	Prawa dioda LED	Pomarańczowy lub zielony	Wskaźnik prędkości: <ul style="list-style-type: none">• Świeci na pomarańczowo – 1000 Mb/s• Świeci na zielono – 100 Mb/s• Wył. – 10 Mb/s

 **UWAGA: Kabel RJ45 nie jest standardowym akcesorium zestawu.**

Jakość monitora LCD i zasady dotyczące pikseli

Podczas produkcji monitora LCD nierzadko dochodzi do pozostawiania w niezmiennym stanie jednego lub kilku pikseli, które są trudne do zobaczenia i nie wpływają na jakość lub stabilność obrazu. Więcej informacji na temat jakości i zasad dotyczących pikseli monitora Dell można uzyskać pod adresem www.dell.com/pixelguidelines.



Wskazówki dotyczące konserwacji

Czyszczenie monitora

 **OSTRZEŻENIE:** Przed rozpoczęciem czyszczenia monitora należy przeczytać i zastosować się do [Instrukcje bezpieczeństwa](#).

 **PRZESTROGA:** Przed rozpoczęciem czyszczenia monitora należy odłączyć kabel zasilający monitora od gniazda elektrycznego.



Zalecamy, aby zastosować się do podanych poniżej instrukcji podczas rozpakowania, czyszczenia lub obsługi monitora:

- Do czyszczenia antystatycznego ekranu należy używać lekko zwilżonej w wodzie miękkiej, czystej szmatki. Jeśli to możliwe należy stosować specjalne chusteczki do czyszczenia ekranu lub środki odpowiednie do powłok antystatycznych. Nie należy używać benzyny, rozpuszczalnika, amoniaku, środków czyszczących o własnościach ściernych lub sprężonego powietrza.
- Do czyszczenia monitora należy używać lekko zwilżonej w ciepłej wodzie szmatki. Należy unikać stosowania jakichkolwiek detergentów, ponieważ mogą one pozostawić na ekranie białe smugi.
- Jeśli po rozpakowaniu monitora zauważony zostanie biały proszek należy wytrzeć go szmatką.
- Podczas obsługi monitora należy zachować ostrożność, ponieważ po zarysowaniu obudowy pojawią się znaki zarysowania, bardziej widoczne na monitorach o ciemniejszej obudowie niż na jasnej.
- Aby pomóc w uzyskaniu najlepszej jakości obrazu na monitorze należy użyć dynamicznie zmieniającego obraz wygaszacza i wyłączać monitor, gdy nie jest używany.



Ustawienia monitora

Podłączanie podstawy monitora

-  **UWAGA:** Dostarczana podstawa nie jest zainstalowana fabrycznie.
-  **UWAGA:** Poniższe instrukcje dotyczą wyłącznie podłączania stojaka dostarczanego wraz z monitorem. W przypadku podłączania stojaka zakupionego z innego źródła postępuj zgodnie z instrukcjami dotyczącymi konfiguracji, załączonymi do stojaka.

W celu zamontowania stojaka monitora:

1. Postępując zgodnie z instrukcjami na klapach kartonu, wyjmij podstawę z zabezpieczającej ją osłony.
2. Wyciągnij ramię i podstawę stojaka z poduszki w opakowaniu.

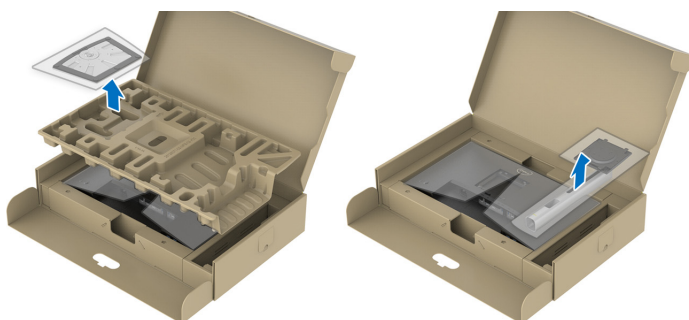

-  **UWAGA:** Ilustracje służą wyłącznie jako odniesienie. Wygląd poduszki w opakowaniu może się różnić.

3. Włóż wypustki podstawy stojaka całkowicie w gniazda w stojaku.
4. Podnieś uchwyt śruby i obróć śrubę w kierunku zgodnym z ruchem wskazówek zegara.
5. Po dokręceniu śruby złożź uchwyt śruby na płasko, umieszczając go w zagłębieniu.

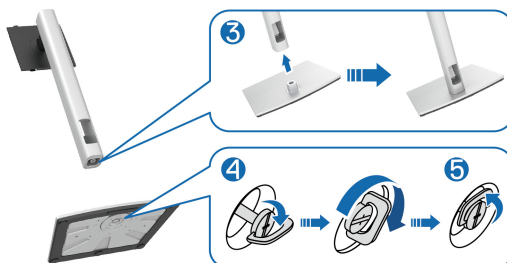

6. Unieś osłonę zgodnie z ilustracją, aby uzyskać dostęp do obszaru VESA w celu montażu stojaka.



UWAGA: Przed przymocowaniem zespołu stojaka do wyświetlacza upewnij się, że klapka przedniej płyty jest otwarta, aby zapewnić miejsce na montaż.

7. Podłącz zespół stojaka do wyświetlacza.
 - a. Dopasuj rowek z tyłu wyświetlacza do dwóch zaczepów w górnej części podstawy.
 - b. Wciskaj podstawę, aż zaskoczy w swoje miejsce.



- Przytrzymaj ramię stojaka i unieś ostrożnie monitor, a następnie umieść go na płaskiej powierzchni.

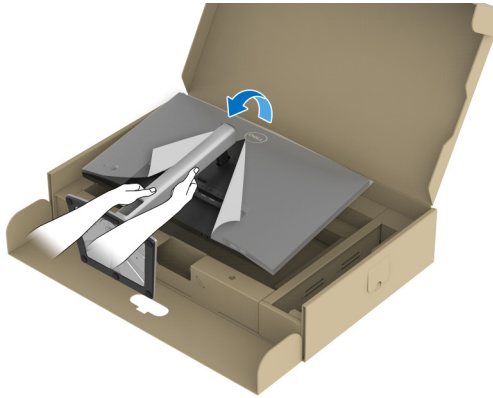



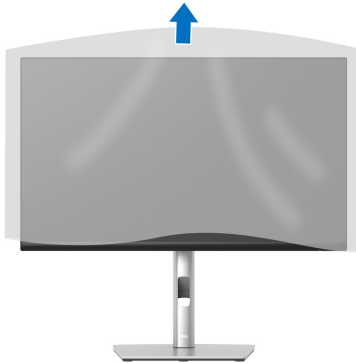

UWAGA: Ostrożnie unieś monitor, aby nie spadł ani się nie wyslizgnął z rąk.

- Zdejmij osłonę z monitora.



Podłączanie monitora

-  **PRZESTROGA:** Przed rozpoczęciem wykonywania opisanych w tej części procedur, należy zastosować się do [Instrukcje bezpieczeństwa](#).
-  **UWAGA:** Monitory Dell są zaprojektowane do optymalnej współpracy z dostarczonymi przez firmę Dell kablami. Firma Dell nie gwarantuje jakości i wydajności wideo w przypadku użycia kabli innych niż Dell.
-  **UWAGA:** Przed podłączeniem kabli poprowadź je w szczelinie do prowadzenia kabli.
-  **UWAGA:** Nie podłączać wszystkich kabli do komputera równocześnie.
-  **UWAGA:** Ilustracje służą wyłącznie jako odniesienie. Wygląd komputera może być inny.

W celu podłączenia monitora do komputera:

1. Wyłącz komputer i odłącz kabel zasilający.
2. Poprowadź kabel zasilający przez szczelinę do prowadzenia kabli w stojaku, a następnie podłącz go do monitora.



3. Połącz monitor z komputerem za pomocą kabla DisplayPort, USB typu C lub HDMI.



Podłączenie kabla DisplayPort (DisplayPort do DisplayPort)

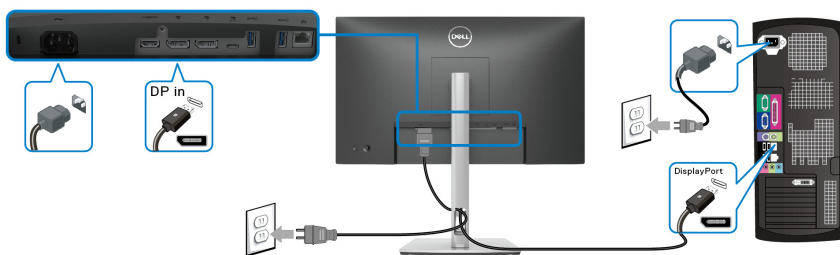

Podłączenie kabla USB typu C

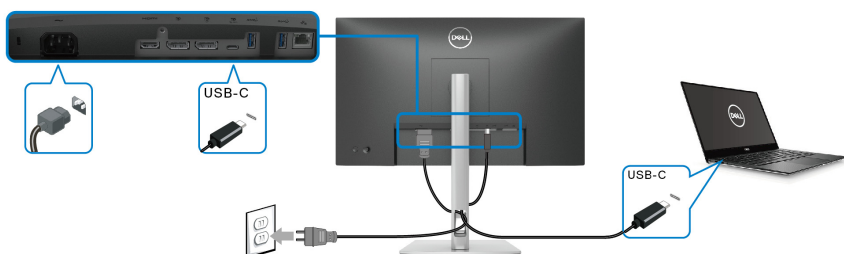

UWAGA: Należy używać wyłącznie kabla USB typu C dostarczonego wraz z monitorem.

- Ten port obsługuje alternatywny tryb DisplayPort (tylko standard DP1.2).
- Port zgodny ze standardem dostarczania zasilania USB typu C (PD wersja 3.0) zapewnia do 65 W mocy.
- Jeśli notebook wymaga więcej niż 65 W do pracy i akumulator jest wyczerpany, może się nie uruchomić lub ładować przez port USB PD tego monitora.



Podłączenie kabla HDMI (opcjonalnego)

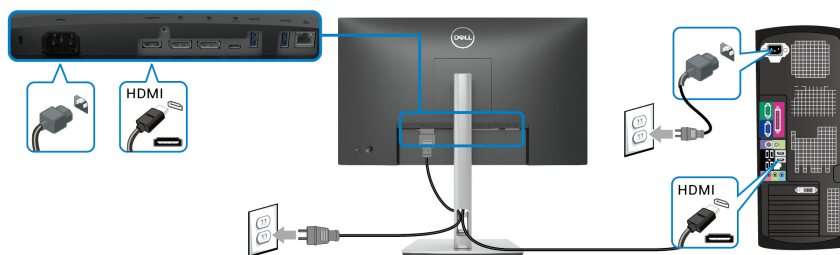

Podłączanie monitora dla funkcji transportu wielostrumieniowego DP (MST)

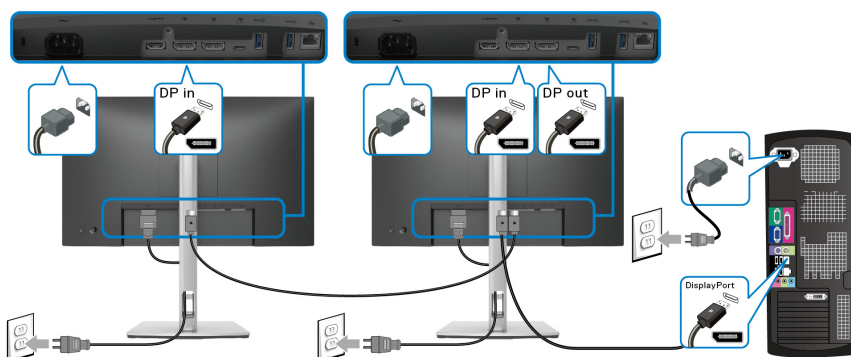

UWAGA: Monitor ten obsługuje funkcję DP MST. Aby korzystać z tej funkcji, karta graficzna komputera PC musi mieć certyfikat DP 1.2 z opcją MST.

UWAGA: Usuń gumową zatyczkę podczas korzystania ze złącza wyjścia DP.



Podłączenie monitora dla funkcji transportu wielostrumieniowego USB-C (MST)

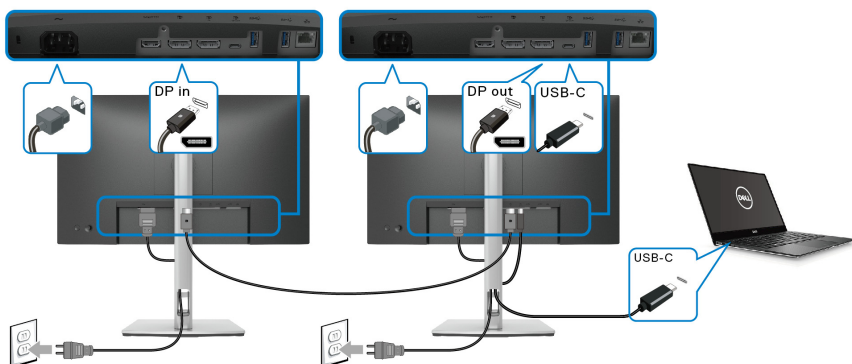

UWAGA: Maksymalna liczba monitorów obsługiwanych za pośrednictwem MST zależy od przepustowości źródła USB-C.

UWAGA: Usuń gumową zatyczkę podczas korzystania ze złącza wyjścia DP.

Podłączenie kabla RJ45 (opcjonalnego)

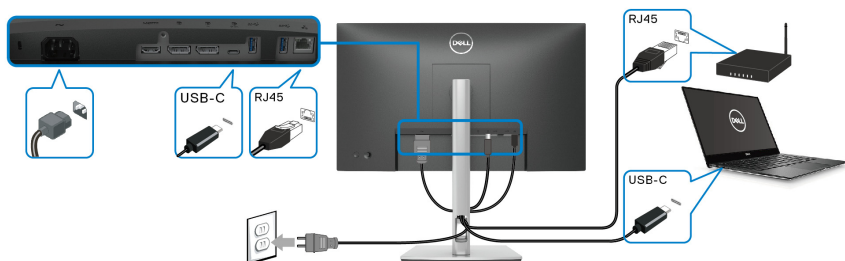

UWAGA: Kabel RJ45 nie jest standardowym akcesorium w opakowaniu.



Funkcja Dell Power Button Sync (DPBS)

Ten monitor oferuje funkcję Dell Power Button Sync (DPBS), umożliwiającą sterowanie zasilaniem systemu komputera za pomocą przycisku zasilania monitora. Funkcja ta jest zgodna tylko z platformą Dell z wbudowaną funkcją DPBS i jest obsługiwana wyłącznie przez interfejs USB-C.

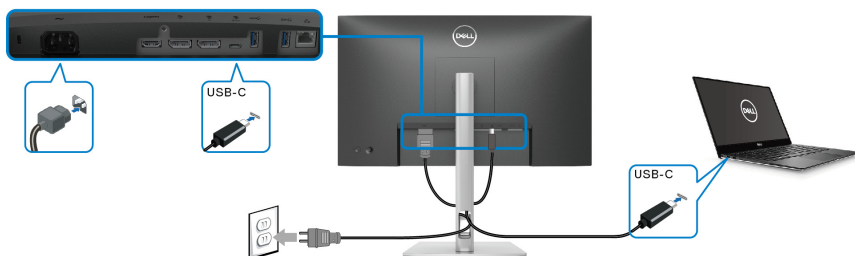

Aby za pierwszym razem sprawdzić, czy funkcja DPBS działa prawidłowo, wykonaj poniższe czynności dla platformy z obsługą DPBS w obszarze **Panel sterowania**.

UWAGA: DPBS obsługuje tylko port przesyłania danych USB typu C.

1. Otwórz **Panel sterowania**.

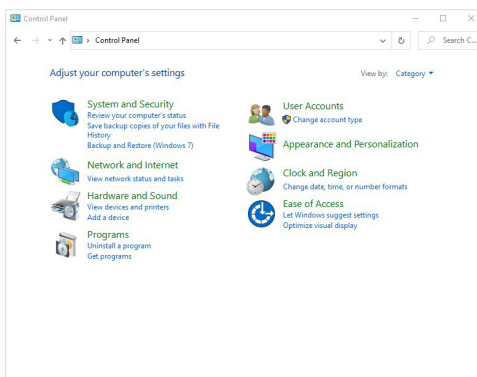

2. Wybierz **Sprzęt i dźwięk**, a następnie **Opcje zasilania**.

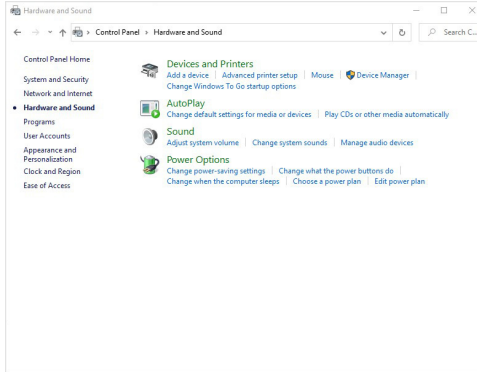

3. Wybierz **Ustawienia systemowe**.

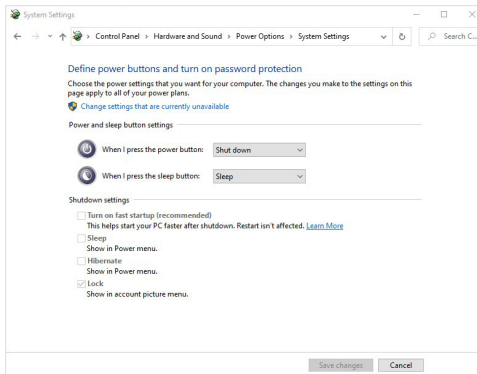

4. W menu rozwijanym **Po naciśnięciu przycisku zasilania** znajduje się kilka opcji do wyboru: **Nic nie rób/Uśpij/Hibernuj/Zamknij**. Możesz wybrać **Uśpij/Hibernuj/Zamknij**.

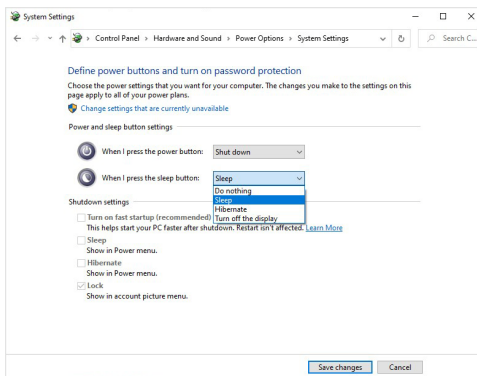
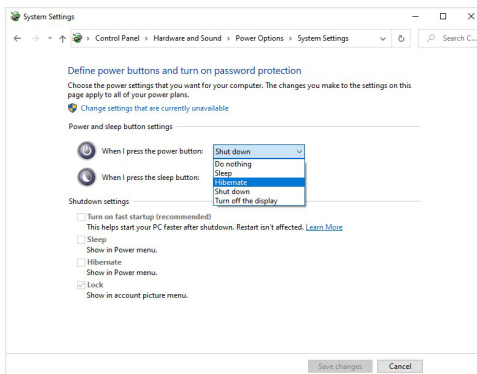

UWAGA: Nie wybieraj opcji „Nic nie rób”, ponieważ wówczas zsynchronizowanie przycisku zasilania monitora ze stanem zasilania systemu komputera nie będzie możliwe.



Podłączanie monitora do DPBS po raz pierwszy

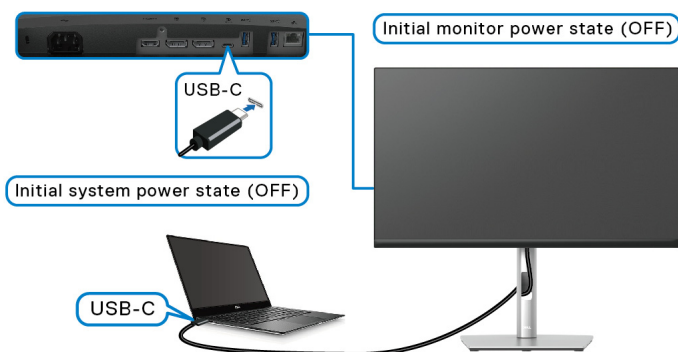

Konfiguracja funkcji DPBS po raz pierwszy:

1. Upewnij się, że komputer i monitor są wyłączone.
2. Naciśnij przycisk zasilania monitora, aby go włączyć.
3. Podłącz przewód USB-C do komputera i monitora.
4. Monitor i komputer są włączane standardowo poza platformą Dell Optiplex 7090/3090 Ultra.
5. W przypadku podłączania platformy Dell Optiplex 7090/3090 Ultra, można zaobserwować niezwłoczne włączenie monitora i komputera. Oczekaj chwilę (około 6 sekund). Po tym czasie komputer i monitor zostaną wyłączone. Naciśnij przycisk zasilania monitora lub komputera, aby włączyć komputer i monitor. Od stan zasilania systemu komputera jest zsynchronizowany z przyciskiem zasilania monitora.

UWAGA: Za pierwszym razem, gdy monitor i komputer są wyłączone, zaleca się włączenie najpierw monitora, a następnie podłączenie kabla USB-C od komputera do monitora.

UWAGA: Platforma komputerów Dell* Ultra może być zasilana przy użyciu jej gniazda zasilacza DC. Alternatywnie platforma komputerów Dell* Ultra może być zasilana przy użyciu kabla USB-C monitora przez złącze Power Delivery (PD); należy ustawić opcję USB-C Charging ☞ 65W (Ładowanie USB-C ☞ 65 W) na On in Off Mode (Wł. w trybie wyłączenie).

*Pamiętaj, aby sprawdzić, czy komputer Dell obsługuje funkcję DPBS.



Korzystanie z funkcji DPBS

Wybudzanie przy użyciu kabla USB-C

Po podłączeniu kabla USB-C monitor/komputer reaguje w następujący sposób:

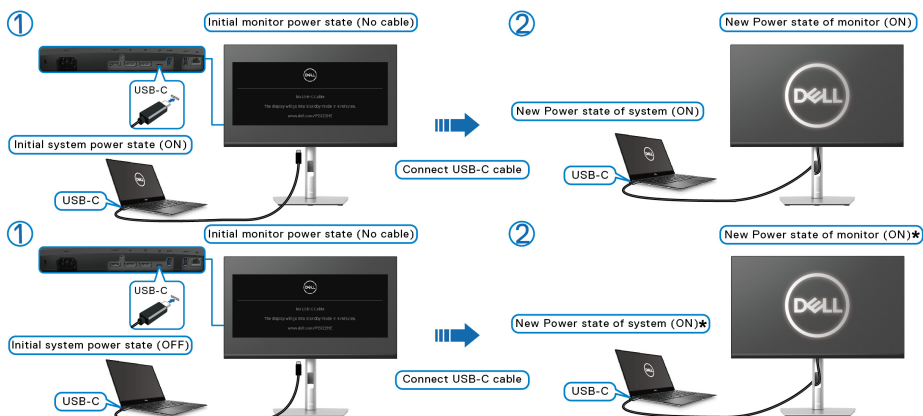

***Nie wszystkie systemy komputera Dell obsługują funkcję wybudzania platformy za pośrednictwem monitora.**

Po naciśnięciu przycisku zasilania monitora lub przycisku zasilania komputera monitor/komputer reaguje w następujący sposób:

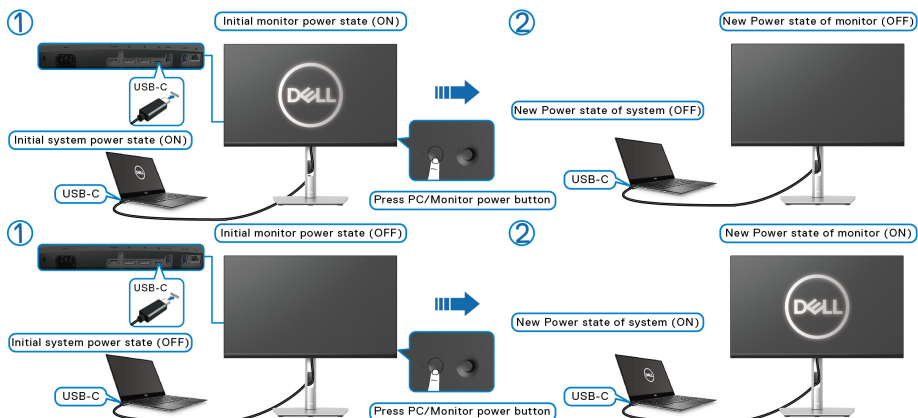

- Gdy włączone jest zasilanie zarówno monitora jak i komputera, **naciśnij i przytrzymaj przycisk zasilania monitora przez 4 sekundy**. Zostanie wyświetlone pytanie, czy chcesz wyłączyć komputer.

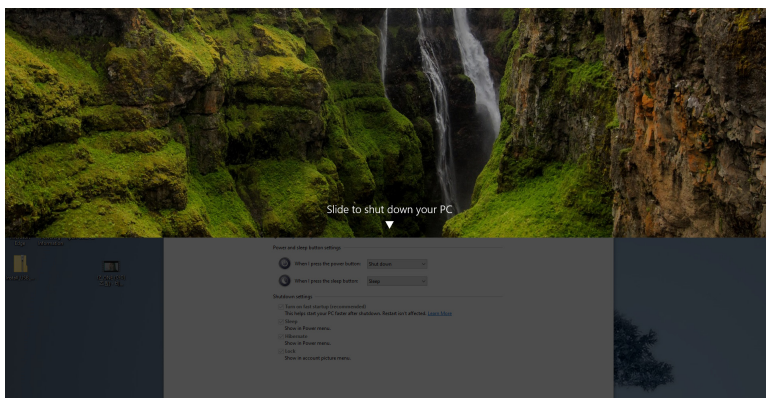
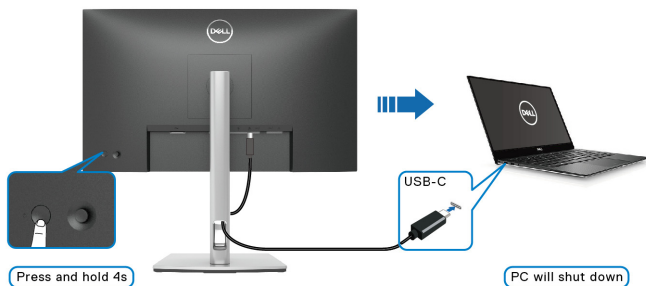

- Gdy włączone jest zasilanie zarówno monitora jak i komputera, **naciśnij i przytrzymaj przycisk zasilania monitora przez 10 sekund**. Komputer zostanie wyłączony.

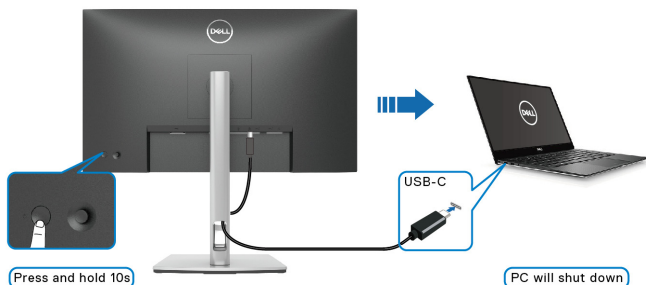

Podłączanie monitora dla funkcji transportu wielostrumieniowego USB-C (MST)

Komputer jest podłączony do dwóch monitorów, których zasilanie jest początkowo wyłączone, a system komputera jest zsynchronizowany z przyciskiem zasilania monitora 1. Naciśnięcie przycisku zasilania monitora 1 lub komputera powoduje włączenie zasilania zarówno monitora 1 jak i komputera. Tymczasem monitor 2 pozostaje wyłączony. W celu włączenia monitora 2 należy ręcznie nacisnąć jego przycisk zasilania.

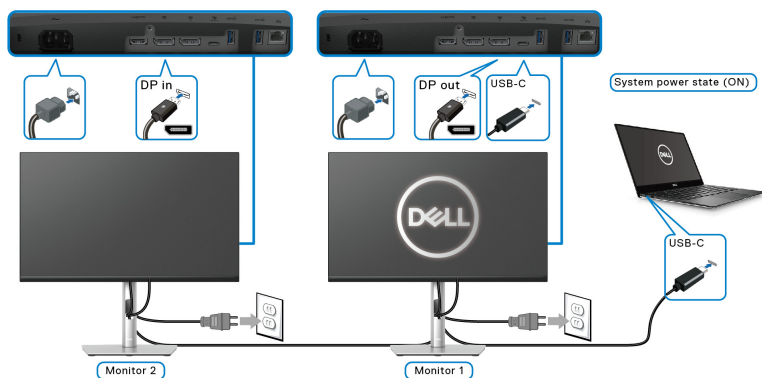

Analogicznie, komputer jest podłączony do dwóch monitorów, których zasilanie jest początkowo włączone, a system komputera jest zsynchronizowany z przyciskiem zasilania monitora 1. Naciśnięcie przycisku zasilania monitora 1 lub komputera powoduje wyłączenie zasilania zarówno monitora 1 jak i komputera. Tymczasem monitor 2 pozostaje w trybie gotowości. W celu wyłączenia monitora 2 należy ręcznie nacisnąć jego przycisk zasilania.

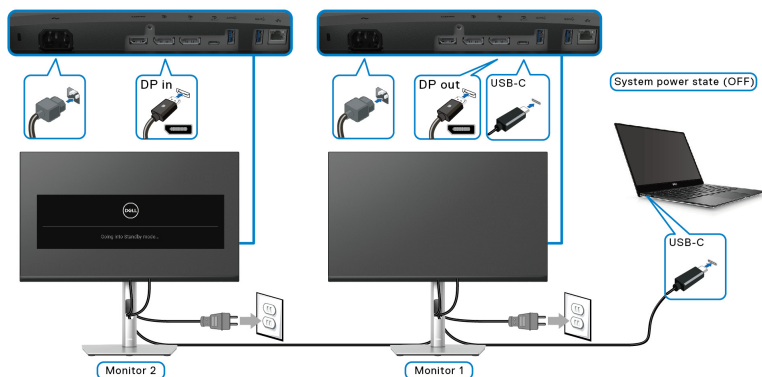

Podłączanie monitora w celu korzystania z portu USB-C

Platforma komputerów Dell* Ultra jest wyposażona w dwa porty USB-C, dzięki czemu zasilanie komputera można zsynchronizować zarówno z monitorem 1 jak i monitorem 2.

Jeśli komputer i dwa monitory mają włączone zasilanie, naciśnięcie przycisku zasilania na monitorze 1 lub monitorze 2 spowoduje wyłączenie komputera, monitora 1 i monitora 2.

*Pamiętaj, aby sprawdzić, czy komputer Dell obsługuje funkcję DPBS.

UWAGA: DPBS obsługuje tylko port przesyłania danych USB typu C.

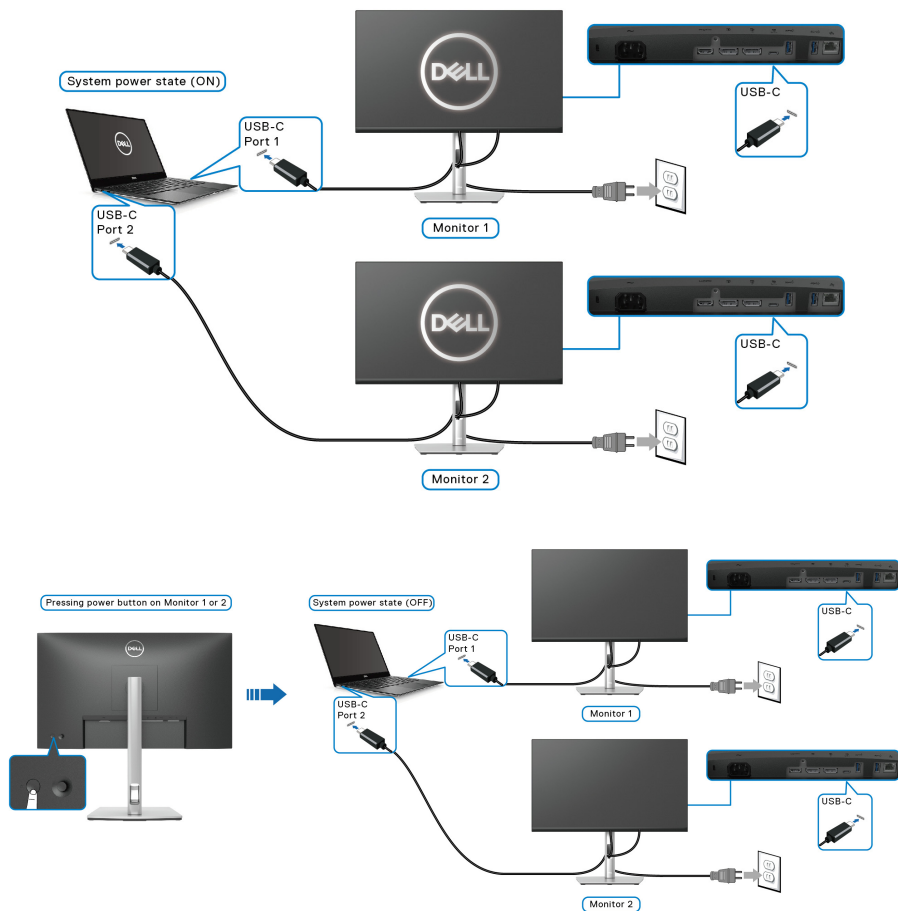

Pamiętaj, aby ustawić opcję **USB-C Charging 65W (Ładowanie USB-C 65 W)** na **On in Off Mode (Wł. w trybie wyłączenia)**. Jeśli komputer i dwa monitory mają wyłączone zasilanie, naciśnięcie przycisku zasilania na monitorze 1 lub monitorze 2 spowoduje włączenie komputera, monitora 1 i monitora 2.

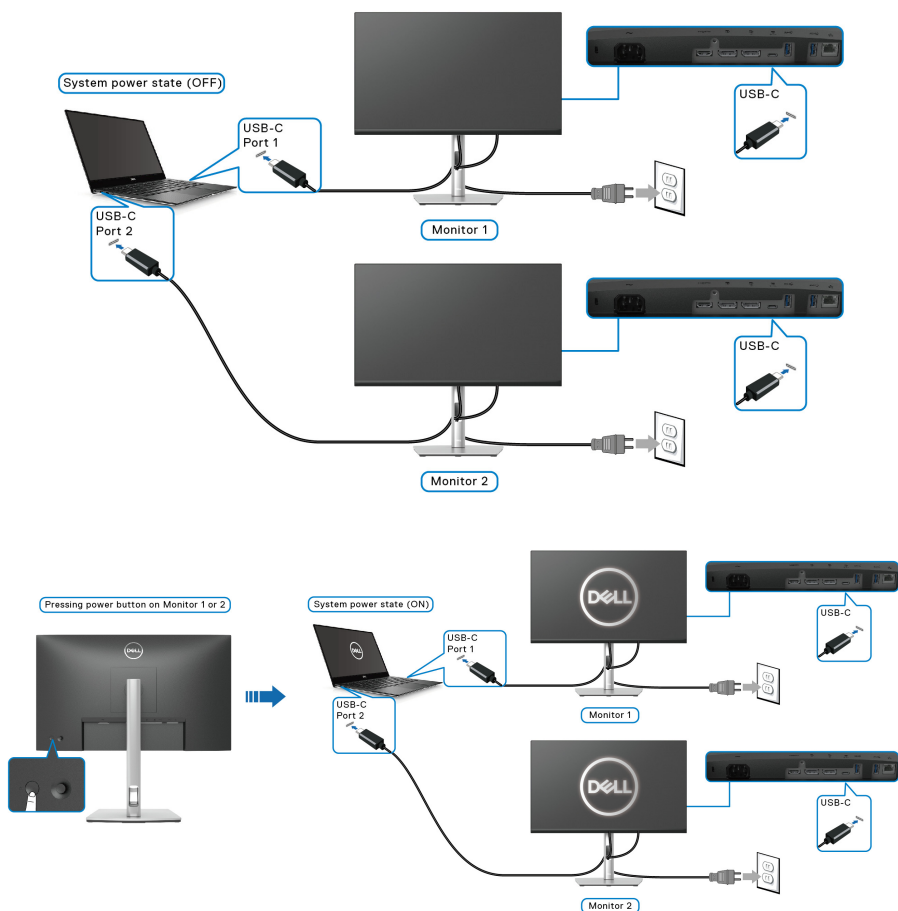

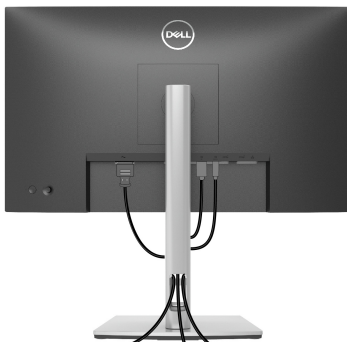

Organizacja przebiegu kabli



Po podłączeniu do monitora i komputera wszystkich niezbędnych kabli (Patrz [Podłączanie monitora](#) w celu uzyskania informacji o podłączaniu kabli), użyj uchwytu kabli do uporządkowania wszystkich kabli, zgodnie z ilustracją powyżej.

Zdejmowanie podstawy monitora

-  **UWAGA:** Aby zapobiec porysowaniu ekranu LCD w czasie zdejmowania podstawy, upewnij się, że monitor został położony na czystej powierzchni.
-  **UWAGA:** Poniższe instrukcje dotyczą wyłącznie odłączania stojaka dostarczanego wraz z monitorem. W przypadku usuwania stojaka zakupionego z innego źródła postępuj zgodnie z instrukcjami dotyczącymi konfiguracji, załączonymi do stojaka.



W celu zdjęcia stojaka:

1. Umieść monitor na miękkiej szmatce lub poduszce.
2. Naciśnij i przytrzymaj przycisk zwalniania stojaka.
3. Podnieś stojak i odsuń go od monitora.



Zestaw do montażu na ścianie VESA (opcjonalny)

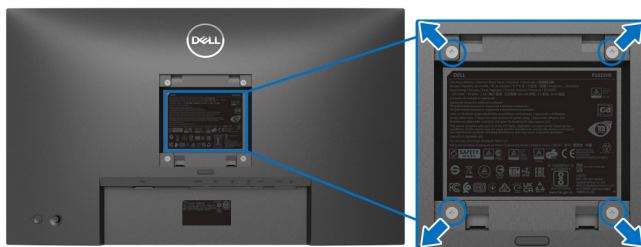

(Wielkość śrub: M4 x 10 mm).

Zapoznaj się z instrukcjami, które dołączone są do zestawu mocowania na ścianie zgodnego z VESA.

1. Ustaw panel monitora na miękkiej szmatce lub poduszce na stabilnym i równym stole.
2. Odłącz stojak. (Patrz [Zdejmowanie podstawy monitora](#))
3. Użyj śrubokrętu krzyżakowego firmy Phillips w celu odkręcenia czterech śrubek zabezpieczających plastikową osłonę.
4. Podłącz uchwyt mocujący z zestawu mocowania na ścianie do monitora.
5. Zamontuj monitor na ścianie. Więcej informacji można znaleźć w dokumentacji dostarczonej wraz z zestawem do montażu na ścianie.

UWAGA: Do użytku tylko ze ściennym uchwytem mocującym wyszczególnionym na liście UL, CSA lub GS przy minimalnej wadze lub obciążeniu wynoszącym 15,24 kg (P2422HE/P2422HE WOST)/19,68 kg (P2722HE).



Obsługa monitora

Włączanie monitora

Naciśnij przycisk zasilania, aby włączyć monitor.

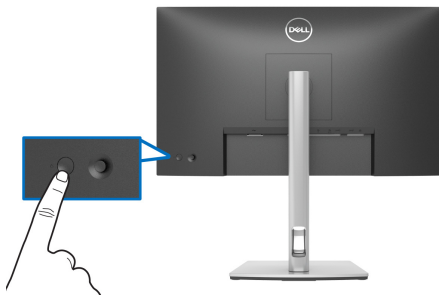

Sterowanie dżojstikiem

Użyj dżojstika z tyłu monitora do regulacji menu ekranowego (OSD).

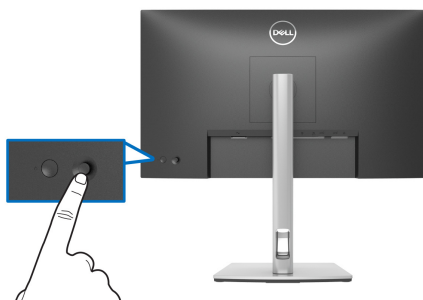

1. Naciśnij dżojstik, aby uruchomić Moduł uruchamiający menu.
2. Aby przełączać między opcjami, przesuвай dżojstik w górę/w dół/w lewo/w prawo.
3. Naciśnij przycisk na dżojstiku ponownie, aby potwierdzić wybór.

Dżojstik

Opis

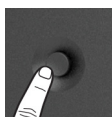

- Gdy menu ekranowe nie jest wyświetlane, naciśnij przycisk na dżojstiku, aby uruchomić Moduł uruchamiający menu. Zobacz rozdział [Uzyskanie dostępu do Modułu uruchamiającego menu](#).
- Gdy zostanie wyświetlone menu ekranowe, naciśnij przycisk na dżojstiku, aby potwierdzić wybór lub zapisać ustawienia.



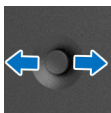

- Nawigacja dwukierunkowa (w prawo i w lewo).
- Przesuń w prawo, aby otworzyć podmenu.
- Przesuń w lewo, aby wyjść z podmenu.

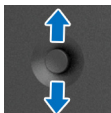

- Nawigacja dwukierunkowa (w górę i w dół).
- Przełącza pomiędzy pozycjami menu.
- Zwiększa (w górę) lub zmniejsza (w dół) parametry wybranej pozycji menu.

Używanie menu ekranowego (OSD)

Uzyskanie dostępu do Modułu uruchamiającego menu

Po przełączeniu lub naciśnięciu przycisku na dżojstiku, zostanie wyświetlony Moduł uruchamiający menu, który pozwoli uzyskać dostęp do głównego menu ekranowego (OSD) oraz funkcji klawiszy skrótów.

Aby wybrać funkcję, przesuń dżojstik.

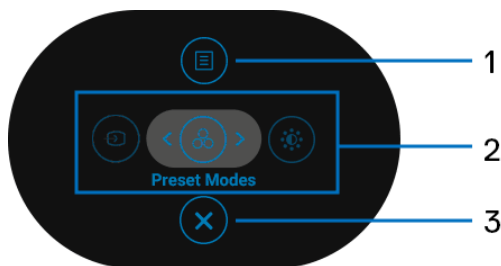

W tabeli poniżej przedstawiono funkcje Modułu uruchamiającego menu:

Etykieta	Ikona	Opis
1		Aby uruchomić główne menu ekranowe (OSD). Zobacz rozdział Dostęp do systemu menu .
	Menu	



2



Funkcje klawiszy skrótów

Gdy przesuniesz dżojstik w lewo lub w prawo, aby przełączyć funkcje klawiszy skrótów, wybrany element zostanie zaznaczony i przesunięty na środek. Naciśnij przycisk na dżojstiku, aby otworzyć podmenu. Po zmianie ustawień naciśnij przycisk na dżojstiku, aby zapisać zmiany przed przejściem do kolejnej funkcji lub wyjścia.

- **Input Source (Źródło wejścia):** Aby wybrać źródło wejścia z listy sygnałów wideo, które może być powiązane z monitorem.
- **Preset Modes (Tryby ustawień wstępnych):** Aby wybrać preferowany tryb kolorów z listy trybów ustawień wstępnych.
- **Brightness/Contrast (Jasność/Kontrast):** Aby uzyskać dostęp do suwaków regulacji jasności i kontrastu.

UWAGA: Możesz ustawić preferowane klawisze skrótu. Szczegółowe informacje można znaleźć w [Personalize \(Personalizowanie\)](#).

3



Wyjście

Aby wyjść z Modułu uruchamiającego menu.

Korzystanie z klawiszy nawigacji

Gdy główne menu ekranowe (OSD) jest aktywne, przesunij dżojstik, aby skonfigurować ustawienia według klawiszy nawigacji wyświetlonych poniżej menu ekranowego.

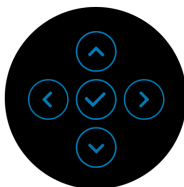



Po zmianie ustawień naciśnij przycisk na dżojstiku, aby zapisać zmiany, zanim przejdziesz do innego menu lub wyjdziesz z menu ekranowego.

 **UWAGA:** Aby wyjść z bieżącego elementu menu i wrócić do poprzedniego menu, przesunij dżojstik w lewo, aż nastąpi wyjście.

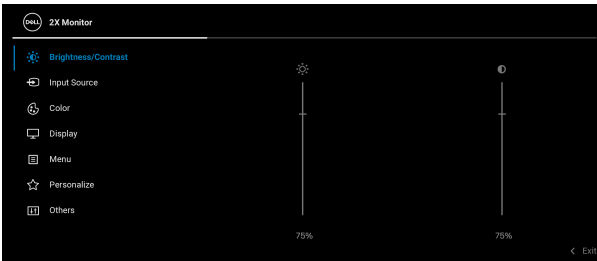

Dostęp do systemu menu

 **UWAGA:** Po zmianie ustawień naciśnij przycisk na dżojstiku, aby zapisać zmiany, zanim przejdziesz do innego menu lub wyjdiesz z menu ekranowego.

Ikona	Menu i podmenu	Opis
	Brightness/Contrast (Jasność/Kontrast)	Aktywuj ustawienie Brightness/Contrast (Jasność/Kontrast) .
		
		
Brightness (Jasność)	Umożliwia ustawienie jasności oświetlenia tylnego. Przesuń dżojstik w górę, aby zwiększyć poziom jasności lub przesuń dżojstik w dół, aby zmniejszyć poziom jasności (min. 0 / maks. 100).	
Contrast (Kontrast)	Ustaw najpierw Brightness (Jasność) , a następnie ustaw Contrast (Kontrast) , ale tylko wtedy gdy dalsze ustawienia są konieczne. Przesuń dżojstik w górę, aby zwiększyć poziom kontrastu lub przesuń dżojstik w dół, aby zmniejszyć poziom kontrastu (min. 0 / maks. 100). Funkcja Contrast (Kontrast) powoduje ustawienie stopnia różnicy między ciemnymi a jasnymi obszarami na ekranie monitora.	





Input Source (Źródło wejścia)

Umożliwia wybór jednego z kilku różnych sygnałów wideo, który można podłączyć do monitora.

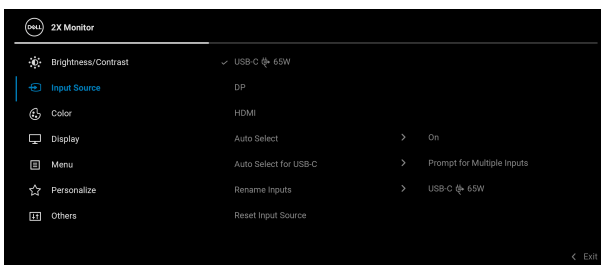

USB-C 65W

Wybierz wejście **USB-C 65W**, jeśli korzystasz ze złącza USB typu C. Naciśnij przycisk na dżojstiku, aby potwierdzić wybór.

DP

Wybierz wejście **DP**, gdy używane jest złącze DisplayPort (DP). Naciśnij przycisk na dżojstiku, aby potwierdzić wybór.

HDMI

Wybierz wejście **HDMI**, gdy używane jest złącze HDMI. Naciśnij przycisk na dżojstiku, aby potwierdzić wybór.

Auto Select (Automatyczne wybieranie)

Umożliwia wyszukiwanie dostępnych źródeł wejścia. Ustawienie domyślne to **On (Wł.)**.



Auto Select for USB-C (Automatyczne wybieranie USB-C)	<p>Umożliwia ustawienie opcji Auto Select for USB-C (Automatyczne wybieranie USB-C) w celu uruchomienia opcji:</p> <ul style="list-style-type: none">• Prompt for Multiple Inputs (Monituj dla wielu wejść): Zawsze wyświetlany jest komunikat „Switch to USB-C Video Input” (Przełącz na wejście wideo USB-C) w celu wybrania tej opcji lub jej wyłączenia.• Yes (Tak): Zawsze przełącza na wejście wideo USB-C (bez pytania) gdy podłączony jest przewód USB typu C.• No (Nie): Nigdy nie przełącza automatycznie na wejście wideo USB-C, gdy podłączony jest przewód USB typu C. <p>Naciśnij przycisk na dżojstiku, aby potwierdzić wybór.</p> <p>UWAGA: Ta opcja jest dostępna tylko, gdy opcja Auto Select (Automatyczne wybieranie) jest włączona.</p>
--	--

Rename Inputs (Zmień nazwę wejść)	<p>Umożliwia podanie wstępnie ustawionej nazwy wejścia dla wybranego źródła wejścia. Wstępnie ustawione opcje to PC, PC 1, PC 2, Laptop, Laptop 1 oraz Laptop 2. Domyślne ustawienie to Off (Wył.).</p> <p>UWAGA: Gdy zmienisz nazwę wejścia USB-C, wartość mocy w watach pozostanie po podanej opcji, np., PC 1 → 65W.</p> <p>UWAGA: Nie dotyczy nazw wejścia wyświetlanych w ostrzeżeniach oraz Display Info (Informacje o monitorze).</p>
--	--

Reset Input Source (Resetuj źródło wejścia)	<p>Umożliwia przywrócenie fabrycznych ustawień wejścia monitora.</p>
--	--





Color (Kolor)

Umożliwia ustawienie trybu kolorów.

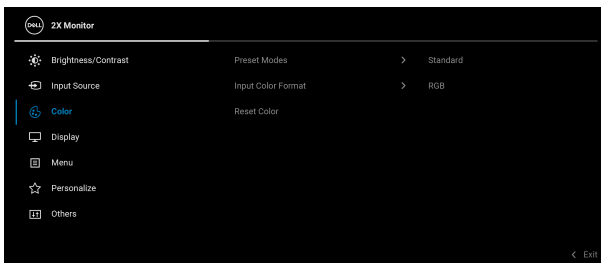

Preset Modes (Tryby ustawień wstępnych)

Umożliwia wybranie wstępnie ustawionych trybów kolorów z listy. Naciśnij przycisk na dżojstiku, aby potwierdzić wybór.

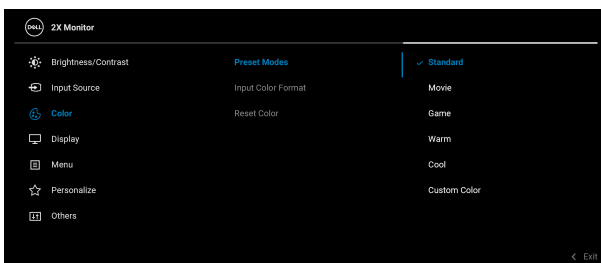

- **Standard (Standardowy):** Powoduje wczytanie domyślnych ustawień kolorów monitora. Jest to domyślny tryb ustawień wstępnych.
- **Movie (Film):** Powoduje wczytanie ustawień kolorów idealnie dopasowanych dla filmów.
- **Game (Gra):** Powoduje wczytanie ustawień kolorów idealnie dopasowanych dla większości gier.



Preset Modes (Tryby ustawień wstępnych)

- **Warm (Ciepły):** Przedstawia kolory w niższych temperaturach. Wyświetlany ekran jest cieplejszy dzięki odcieniom czerwieni/żółci.
- **Cool (Chłodny):** Przedstawia kolory w wyższych temperaturach. Wyświetlany ekran jest chłodniejszy dzięki odcieniom koloru niebieskiego.
- **Custom Color (Kolor dostosowany):** Umożliwia ręczne ustawienie kolorów. Przy użyciu dżojstika ustaw wartości kolorów R/G/B oraz utwórz własny tryb wstępnych ustawień kolorów.

Input Color Format (Format wejścia kolorów)

Pozwala na ustawienie trybu wejściowego video na:

- **RGB:** Wybierz tę opcję, jeśli monitor jest podłączony do komputera lub odtwarzacza obsługującego wyjście RGB.
- **YCbCr:** Wybierz tę opcję, jeśli odtwarzacz multimedialny obsługuje tylko wyjście YCbCr.

Naciśnij przycisk na dżojstiku, aby potwierdzić wybór.

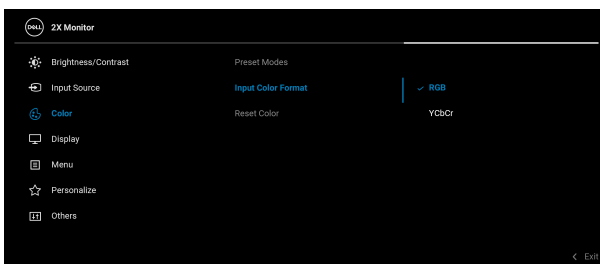

Hue (Barwa)

Umożliwia zmianę koloru obrazu video na bardziej zielony lub purpurowy. Jest to używane do ustawienia odcieni kolorów. Przy użyciu dżojstika można ustawić poziom barwy od '0' do '100'.

UWAGA: Hue (Barwa) można regulować tylko w przypadku wyboru zaprogramowanego trybu **Movie (Film)** lub **Game (Gra)**.



Saturation (Nasycenie)

Umożliwia ustawienie nasycenia koloru obrazu wideo. Przy użyciu dżoystika można ustawić poziom nasycenia od '0' do '100'.

UWAGA: Saturation (Nasycenie) można regulować tylko w przypadku wyboru zaprogramowanego trybu **Movie (Film)** lub **Game (Gra)**.

Reset Color (Resetować kolor)

Umożliwia wyzerowanie ustawień kolorów monitora i przywrócenie ustawień fabrycznych.



Display (Wyświetlacz)

Użyj menu **Display (Wyświetlacz)**, aby ustawić obraz.

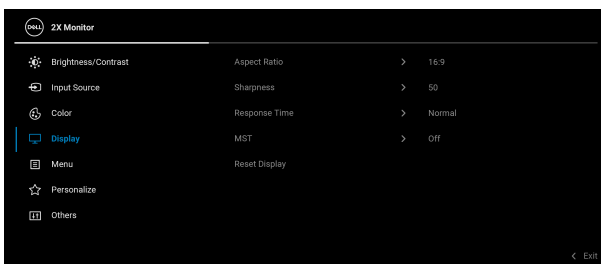

Aspect Ratio (Współczynnik proporcji)

Ustaw współczynnik obrazu na **16:9**, **4:3** lub **5:4**.

Sharpness (Ostrość)

Funkcja ta powoduje, że obraz jest ostrzejszy lub miększy.

Przy użyciu dżoystika można ustawić poziom ostrości od '0' do '100'.

Response Time (Czas reakcji)

Umożliwia wybór ustawienia **Normal (Normalny)** lub **Fast (Szybki)** dla opcji **Response Time (Czas reakcji)**.



MST

Transport wielostrumieniowy DisplayPort. Domyślne ustawienie to **Off (Wył.)**. Aby włączyć ustawienie MST (wyjście DP), wybierz opcję **On (Wł.)**.

UWAGA: Po podłączeniu kabla przesyłania danych DisplayPort/USB typu C i kabla pobierania danych DP menu OSD automatycznie ustawi dla **MST** opcję **On (Wł.)**. Działanie to będzie wykonane tylko w przypadku wyboru ustawienia **Factory Reset (Przywracanie ustawień fabrycznych)** lub **Reset Display (Resetuj wyświetlacz)**.

Reset Display (Resetuj wyświetlacz)

Umożliwia przywrócenie wszystkich ustawień monitora do wartości fabrycznych.



Menu

Wybierz tę opcję, aby dopasować ustawienia dla menu ekranowego, np. język menu ekranowego, czas wyświetlania menu na ekranie itd.

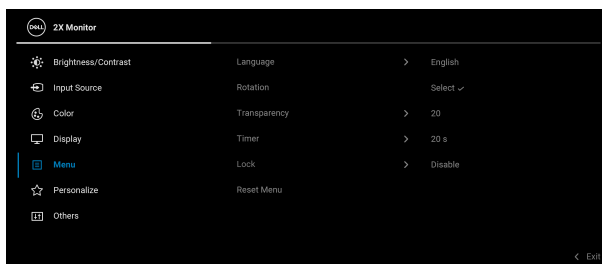

Language (Język)

Umożliwia ustawienie wyświetlania menu ekranowego w jednym z ośmiu języków (angielski, hiszpański, francuski, niemiecki, portugalski brazylijski, rosyjski, chiński uproszczony lub japoński).

Rotation (Obrót)

Naciśnij dżojstik, aby obrócić menu ekranowe i ekran o 0/90/180/270 stopni.

Możesz ustawić menu zgodnie z obrotem ekranu.

Transparency (Przezroczystość)

Wybierz tę opcję, aby zmienić poziom przezroczystości menu, przesuując dżojstik (min. 0/ maks. 100).



Timer (Czasomierz)

Ustawia czas, przez jaki menu ekranowe ma być aktywne od ostatniego momentu, kiedy przycisk był naciśnięty.

Przesuń dźwostik, aby ustawić suwak w odstępach 1-sekundowych, od 5 do 60 sekund.

Lock (Blokada)

Poprzez zablokowanie przycisków sterowania monitora można zapobiec dostępowi do nich przez nieupoważnione osoby. Zapobiega to również przypadkowej aktywacji w konfiguracji wielu monitorów obok siebie.

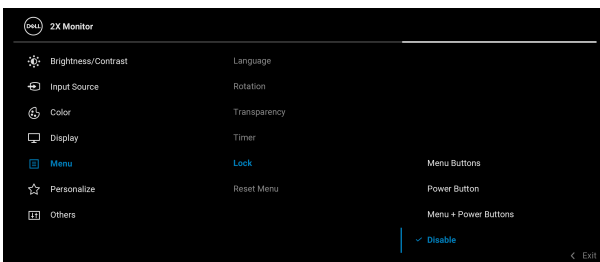

- **Menu Buttons (Przyciski menu):** Wszystkie funkcje dźwostika są zablokowane i użytkownik nie ma do nich dostępu.
- **Power Button (Przycisk zasilania):** Tylko przycisk zasilania jest zablokowany i niedostępny dla użytkowników.
- **Menu + Power Buttons (Przyciski menu + zasilania):** Dźwostik i przycisk zasilania są zablokowane i użytkownik nie ma do nich dostępu.

Domyślne ustawienie to **Disable (Wyłącz)**.

Alternatywna metoda blokady: Możesz przesunąć dźwostik w górę/dół/lewo/prawo i przytrzymać przez 4 sekundy, aby ustawić opcje blokady przy użyciu menu podręcznego, a następnie nacisnąć przycisk na dźwostiku, aby potwierdzić konfigurację.



Lock (Blokada) **UWAGA:** Aby odblokować przycisk(i), przesunąć dźwostek w górę/dół/lewo/prawo i przytrzymaj przez 4 sekundy, a następnie naciśnij przycisk na dźwostku, aby potwierdzić zmiany i zamknąć menu podręczne.

Reset Menu (Resetowanie menu) Umożliwia przywrócenie wszystkich ustawień menu ekranowego do wartości fabrycznych.



Personalize (Personalizowanie)

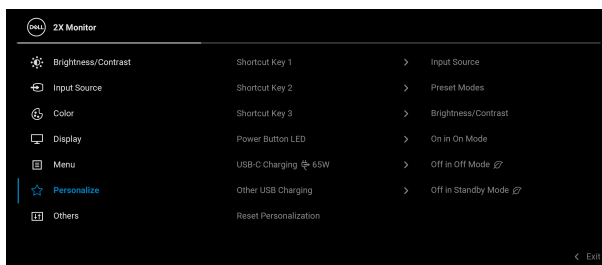

Shortcut Key 1 (Klawisz skrótów 1)

Shortcut Key 2 (Klawisz skrótów 2)

Shortcut Key 3 (Klawisz skrótów 3)

Umożliwia wybór jednej z funkcji **Preset Modes (Tryby ustawień wstępnych)**, **Brightness/Contrast (Jasność/Kontrast)**, **Input Source (Źródło wejścia)**, **Aspect Ratio (Współczynnik proporcji)**, **Rotation (Obrót)**, lub **Display Info (Informacje o monitorze)** oraz ustawienie jej jako klawiszu skrótów.

Power Button LED (Wskaźnik LED przycisku zasilania)

Umożliwia włączenie lub wyłączenie wskaźnika LED zasilania w celu zmniejszenia zużycia energii.

USB-C Charging 65W (Ładowanie USB-C 65 W)

Domyślnym ustawieniem jest **Off in Off Mode (Wył. w trybie wyłączenia)**. Wybranie ustawienia **On in Off Mode (Wł. w trybie wyłączenia)** może spowodować automatyczne ładowanie notebooka lub urządzeń przenośnych przez kabel USB typu C, nawet jeśli monitor przejdzie w tryb wyłączenia.



Other USB Charging (Inne - Ładowanie USB)

Umożliwia włączenie lub wyłączenie funkcji ładowania USB typu A (porty pobierania danych) w trybie gotowości monitora.

Reset Personalization (Zresetuj personalizację)

Zresetowanie wszystkich ustawień menu **Personalize (Personalizowanie)** do wartości fabrycznych.



Others (Inne)

Wybierz to menu, aby skonfigurować ustawienia OSD, np. **DDC/CI, LCD Conditioning (Dostosowywanie monitora LCD)** itd.

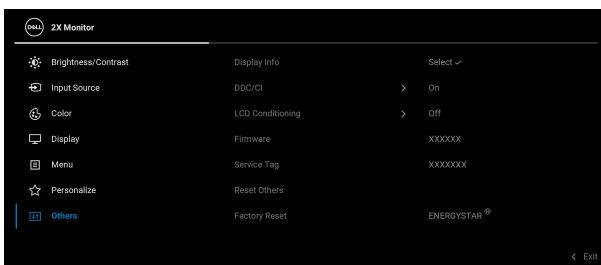

Display Info (Informacje o monitorze)

Wyświetla informację o bieżących ustawieniach monitora.



DDC/CI

DDC/CI (Display Data Channel/Command Interface) pozwala ustawić ustawienia monitora przy użyciu oprogramowania na komputerze. Funkcję tę można wyłączyć, wybierając opcję **Off (Wył.)**.

Włącz tę funkcję w celu zapewnienia najlepszej funkcjonalności użytkownikom oraz optymalnej wydajności monitora.

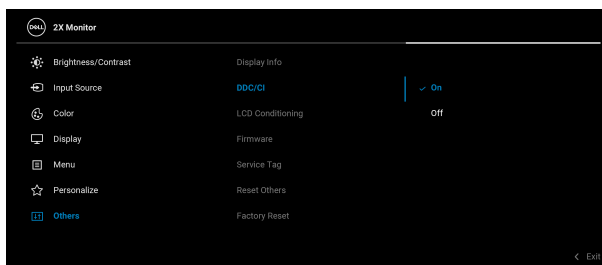

LCD Conditioning (Dostosowywanie monitora LCD)

Pomaga wyeliminować drobne przypadki zatrzymywania się obrazu. W zależności od stopnia zatrzymywania się obrazu, uruchomienie programu może zająć dłuższą chwilę. Możesz włączyć tę funkcję poprzez wybranie opcji **On (Wł.)**.

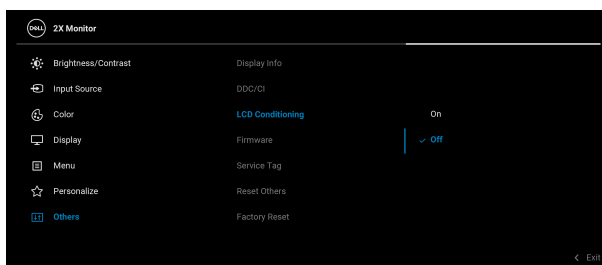

Firmware (Oprogramowanie sprzętowe)

Wyświetla wersję oprogramowania sprzętowego monitora.



**Service Tag
(Etykieta
serwisowa)**

Wyświetla etykietę serwisową monitora. Te dane są wymagane przy próbie uzyskania pomocy technicznej przez telefon, sprawdzaniu stanu gwarancji, aktualizacji sterowników witrynie firmy Dell itd.

**Reset Others
(Resetuj inne)**

Zresetowanie wszystkich ustawień menu **Others (Inne)** do wartości fabrycznych.

**Factory Reset
(Przywracanie
ustawień
fabrycznych)**

Zresetuj wszystkie wartości ustawień wstępnych do domyślnych ustawień fabrycznych. Są to również ustawienia używane przy wykonywaniu testów zgodności z normami ENERGY STAR®.

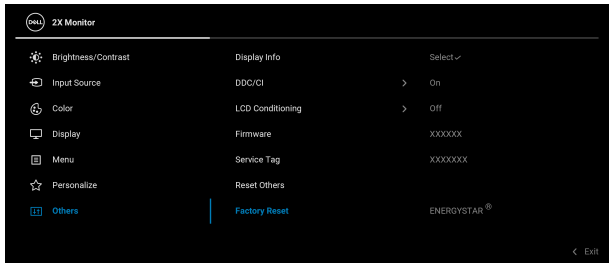

Komunikat ostrzegawczy menu ekranowego

Gdy monitor nie obsługuje określonego trybu rozdzielczości, pojawi się następujący komunikat:

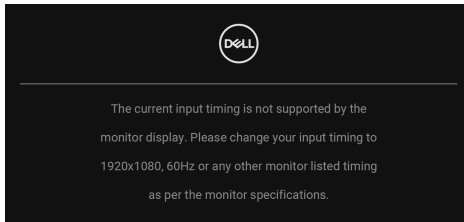

Oznacza to, że monitor nie może zsynchronizować sygnału odbieranego z komputera. Informacje dotyczące poziomych i pionowych zakresów adresowania częstotliwości tego monitora znajdują się w części [Specyfikacje monitora](#). Zalecany tryb to **1920 x 1080**.



Przed wyłączeniem funkcji **DDC/CI** pojawi się następujący komunikat:

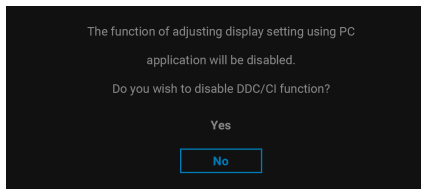

W przypadku wyboru ustawienia **Brightness (Jasność)** po raz pierwszy powyżej poziomu domyślnego zostanie wyświetlony następujący komunikat:

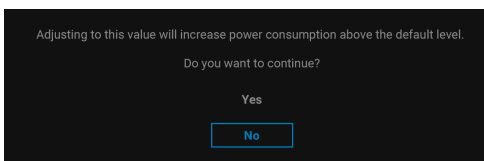

UWAGA: Jeśli wybierzesz opcję **Yes (Tak)**, przy kolejnej zmianie ustawień dla opcji **Brightness (Jasność)** komunikat nie zostanie wyświetlony.

Po zmianie domyślnego ustawienia funkcji oszczędzania energii po raz pierwszy, np. **USB-C Charging ⚡ 65W (Ładowanie USB-C ⚡ 65 W)** lub **Other USB Charging (Inne - Ładowanie USB)** zostanie wyświetlony następujący komunikat:

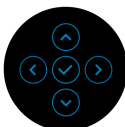
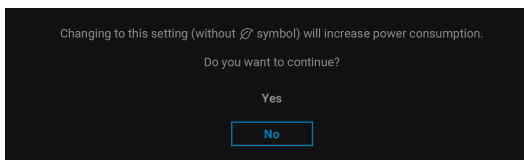

UWAGA: Jeśli wybierzesz opcję Yes (Tak) dla dowolnej funkcji ze wspomnianych powyżej, komunikat ten nie będzie wyświetlany przy kolejnej zmianie ustawień tych funkcji. W przypadku przywrócenia do ustawień fabrycznych komunikat zostanie wyświetlony ponownie.

Gdy monitor przechodzi do trybu gotowości, zostanie wyświetlony następujący komunikat:

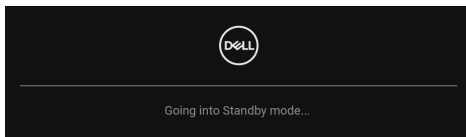

Uaktywnij komputer i monitor w celu uzyskania dostępu do [OSD](#).

Menu ekranowe (OSD) będzie tylko działać w typowym trybie operacyjnym. Jeśli naciśniesz przycisk na dżojstiku w trybie gotowości, w zależności od wybranego wejścia zostanie wyświetlony następujący komunikat:

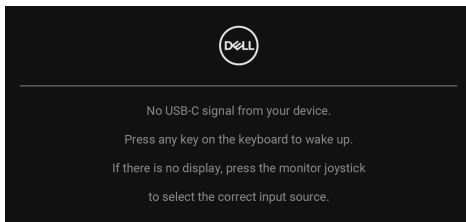

Uruchom komputer i monitor, aby uzyskać dostęp do [OSD](#).

UWAGA: Komunikat może być nieznacznie inny w zależności od podłączonego sygnału źródłowego.

Jeśli zostanie wybrane wejście USB typu C, DisplayPort lub HDMI i odpowiedni kabel nie zostanie podłączony, zostanie wyświetlony następujący komunikat:

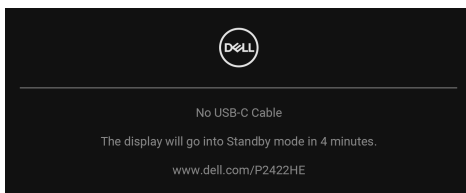

lub



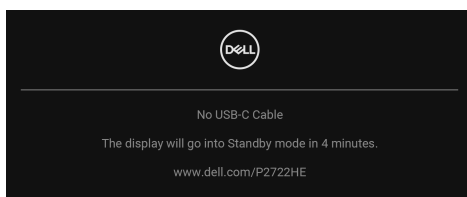

UWAGA: Komunikat może być nieznacznie inny w zależności od podłączonego sygnału źródłowego.

Jeśli monitor jest w trybie wejścia DP/HDMI i przewód USB typu C jest podłączony do notebooka z obsługą Trybu alternatywnego DP, włączenie **Auto Select for USB-C (Automatyczne wybieranie USB-C)** spowoduje wyświetlenie następującego komunikatu.

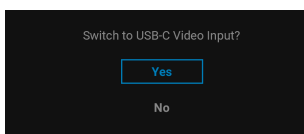

Przed aktywacją funkcji **Lock (Blokada)** pojawi się następujący komunikat:

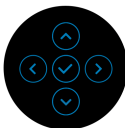
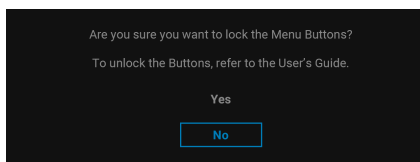

UWAGA: Komunikat może się nieznacznie różnić w zależności od wybranych ustawień.



Gdy wybrana jest funkcja **Factory Reset (Przywracanie ustawień fabrycznych)**, zostanie wyświetlony następujący komunikat:

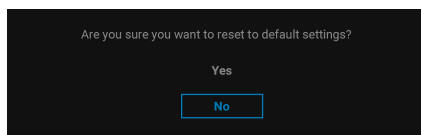

W przypadku wybrania **Yes (Tak)**, zostanie wyświetlony następujący komunikat.

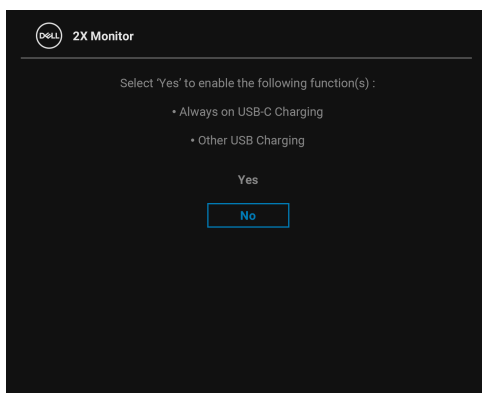

Zobacz [Wykrywanie i usuwanie usterek](#), aby uzyskać więcej informacji.



Ustawianie maksymalnie rozdzielczości

Aby ustawić maksymalną rozdzielczość dla monitora:

W systemach Windows® 7, Windows® 8 i Windows® 8.1:

1. W przypadku systemów Windows® 8 i Windows® 8.1 kafelek Pulpit, aby przełączyć na klasyczny pulpit.
2. Kliknij prawym przyciskiem pulpitu i wybierz **Rozdzielczość ekranu**.
3. Kliknij listę rozwijaną **Rozdzielczość ekranu** i wybierz pozycję **1920 x 1080**.
4. Kliknij **OK**.

W systemie Windows® 10:

1. Kliknij pulpit prawym przyciskiem myszy i kliknij opcję **Ustawienia wyświetlania**.
2. Kliknij **Zaawansowane ustawienia wyświetlania**.
3. Kliknij listę rozwijaną **Rozdzielczość** i wybierz pozycję **1920 x 1080**.
4. Kliknij **Zastosuj**.

Przy braku wyświetlania 1920 x 1080 jako opcji wartości, może być niezbędne wykonanie aktualizacji sterownika karty graficznej. Zależnie od rodzaju komputera wykonaj jedną z następujących procedur:

Jeżeli masz komputer stacjonarny lub przenośny firmy Dell:

- Przejdź na stronę sieci web <http://www.dell.com/support>, wprowadź znak serwisowy i pobierz najnowszy sterownik do posiadanej karty graficznej.

Jeżeli używasz komputera firmy innej niż Dell (przenośny lub stacjonarny):

- Przejdź na stronę pomocy technicznej posiadanego komputera i pobierz najnowsze sterowniki karty graficznej.
- Przejdź na stronę sieci Web producenta karty graficznej i pobierz najnowsze sterowniki.



Używanie nachylenia, obrotu w poziomie i pionowego wydłużenia

UWAGA: Poniższe instrukcje dotyczą wyłącznie podłączania stojaka dostarczanego wraz z monitorem. W przypadku podłączania stojaka zakupionego z innego źródła postępuj zgodnie z instrukcjami dotyczącymi konfiguracji, załączonymi do stojaka.

Nachylenie, obrót w poziomie

Po przymocowaniu stojaka do monitora można pochylać i obracać monitor tak, aby uzyskać najlepszy kąt wyświetlania.

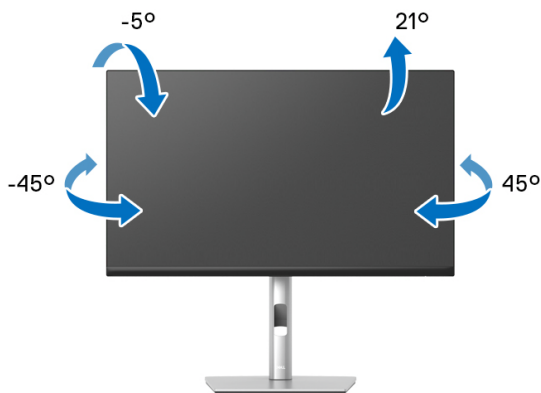

UWAGA: Dostarczana podstawa nie jest zainstalowana fabrycznie.

Wydłużenie w pionie

UWAGA: Podstawę można wydłużyć w pionie do 150 mm. Na poniższych rysunkach przedstawiono sposób wydłużania podstawy w pionie.

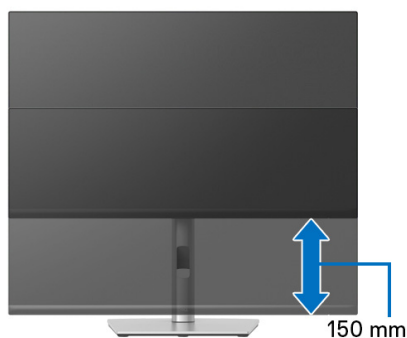

Obracanie monitora

Przed obróceniem monitor powinien zostać całkowicie wydłużony w pionie (**Wydłużenie w pionie**) i w pełni przechylony do góry w celu uniknięcia uderzenia jego dolnej krawędzi.

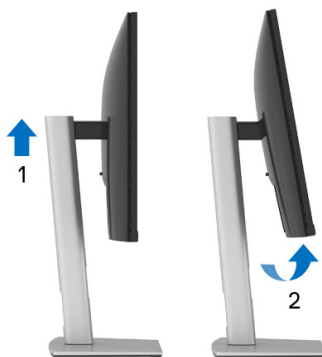

Obróć w prawo



Obrót w lewo



- ✎ **UWAGA:** Do korzystania z funkcji obrotu wyświetlacza (widok poziomy a widok pionowy) w przypadku komputera firmy Dell wymagany jest zaktualizowany sterownik karty graficznej, który nie jest dostarczany wraz z tym monitorem. Aby pobrać sterownik karty graficznej, przejdź na stronę www.dell.com/support i w sekcji pobierania wyszukaj najnowszych aktualizacji dla sterowników wideo.
- ✎ **UWAGA:** W trybie widoku pionowego może wystąpić pogorszenie wydajności w przypadku używania aplikacji intensywnie korzystających z grafiki (gry 3D itd.).



Dostosowywanie ustawień wyświetlania obrotu danego systemu

Po obróceniu monitora należy wykonać poniższą procedurę w celu dostosowania ustawień wyświetlania obrotu danego systemu.

 **UWAGA:** Jeśli monitor używany jest z komputerem innym niż firmy Dell, należy przejść na witrynę sieci Web sterownika karty graficznej lub witrynę sieci Web producenta komputera w celu uzyskania informacji dotyczących obracania danego systemu operacyjnego.

W celu dostosowania ustawień wyświetlania obrotu:

1. Kliknij prawym przyciskiem myszy na pulpicie i wybierz polecenie **Właściwości**.
2. Wybierz kartę **Ustawienia** i kliknij przycisk **Zaawansowane**.
3. Jeśli kartą graficzną jest karta ATI, wybierz kartę **Obrót** i ustaw preferowany obrót.
4. Jeśli kartą graficzną jest karta nVidia, kliknij kartę **nVidia**, w lewej kolumnie wybierz pozycję **NVRotate**, a następnie wybierz preferowany obrót.
5. Jeśli kartą graficzną jest karta Intel[®], wybierz kartę **Intel**, kliknij pozycję **Właściwości grafiki**, wybierz kartę **Obrót**, a następnie ustaw preferowany obrót.

 **UWAGA:** Jeśli opcja obrotu nie jest widoczna lub nie działa ona prawidłowo, przejdź na stronę www.dell.com/support i pobierz najnowszy sterownik karty graficznej.



Wykrywanie i usuwanie usterek

⚠ PRZESTROGA: Przed rozpoczęciem wykonywania opisanych w tej części procedur, należy zastosować się do [Instrukcje bezpieczeństwa](#).

Autotest

Monitor udostępnia funkcję automatycznego testu funkcji, umożliwiającą sprawdzenie prawidłowego funkcjonowania. Jeżeli monitor i komputer są prawidłowo podłączone ale ekran monitora pozostaje ciemny, należy uruchomić automatyczny test monitora, wykonując następujące czynności:

1. Wyłącz komputer i monitor.
2. Odłącz kabel wideo od komputera.
3. Włącz monitor.

Jeśli monitor nie może wykryć sygnału wideo, a działa poprawnie, zostanie wyświetlony następujący komunikat:

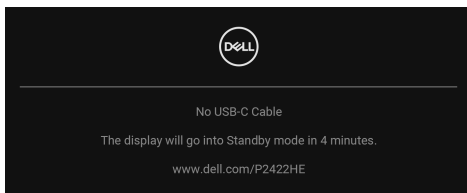

lub

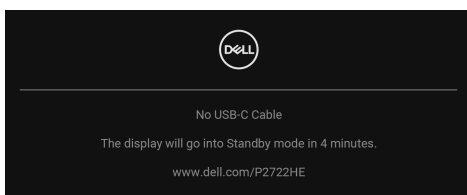

✎ UWAGA: Komunikat może być nieznacznie inny w zależności od podłączonego sygnału źródłowego.

✎ UWAGA: W czasie trybu autotestu, dioda zasilania LED ma biały kolor.

4. To okno jest również wyświetlane podczas normalnego działania systemu, jeżeli zostanie odłączony lub uszkodzony kabel video.
5. Wyłącz monitor i podłącz ponownie kabel video; następnie włącz komputer i monitor.

Jeżeli po zastosowaniu poprzedniej procedury, na ekranie monitora nadal nie ma obrazu, sprawdź kontroler video i komputer; monitor działa prawidłowo.





Wbudowana diagnostyka

Monitor posiada wbudowane narzędzie diagnostyczne pomagające w określeniu, czy występujący nietypowy wygląd ekranu jest wewnętrznym problemem monitora lub komputera i karty graficznej.

Aby uruchomić wbudowaną diagnostykę:

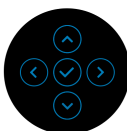
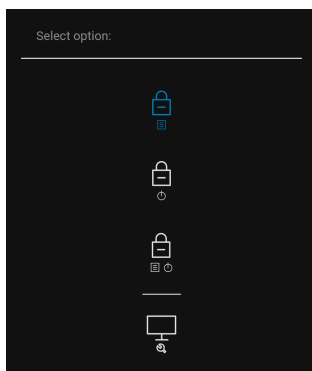
1. Upewnij się, czy ekran jest czysty (brak drobinek kurzu na powierzchni ekranu).
2. Przesuń dżojstik w górę/dół/lewo/prawo i przytrzymaj przez ok. 4 sekundy, aż zostanie wyświetlone menu podręczne.



3. Przesuń dżojstik, aby zaznaczyć ikonę Diagnostyka , a następnie naciśnij przycisk na dżojstiku, aby potwierdzić. Zostanie wyświetlony szary wzór testu.

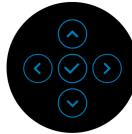
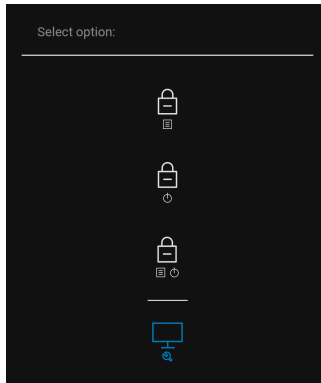

4. Dokładnie sprawdź ekran pod kątem nieprawidłowości.
5. Naciśnij przycisk na dżojstiku, aby zmienić wzory testu.
6. Powtórz czynności 4 i 5 w celu sprawdzenia wyświetlania na ekranach: czerwonym, zielonym, niebieskim, czarny, białym i tekstowym.
7. Naciśnij przycisk na dżojstiku, aby zamknąć program diagnostyczny.



Typowe problemy

Następująca tabela zawiera ogólne informacje dotyczące powszechnych problemów z monitorem, które mogą wystąpić i możliwe rozwiązania tych problemów:

Typowe symptomy	Co się dzieje	Możliwe rozwiązania
Brak video/ Wyłączona dioda LED zasilania	Brak obrazu	<ul style="list-style-type: none">• Upewnij się, że kabel video łączący monitor i komputer jest prawidłowo podłączony i zamocowany.• Sprawdź, czy działa prawidłowo gniazdo zasilania, używając dowolnego innego urządzenia elektrycznego.• Upewnij się, że został do końca naciśnięty przycisk zasilania.• Upewnij się, że w menu Input Source (Źródło wejścia) wybrane zostało prawidłowe źródło wejścia.
Brak video/ Włączona dioda LED zasilania	Brak obrazu lub brak jasności	<ul style="list-style-type: none">• Zwiększ elementy sterowania jasności i kontrastu poprzez OSD.• Wykonaj funkcję autotestu w celu sprawdzenia działania monitora.• Sprawdź, czy w złączu kabla video nie ma wygiętych lub połamanych szpilek.• Uruchom wbudowaną diagnostykę.• Upewnij się, że w menu Input Source (Źródło wejścia) wybrane zostało prawidłowe źródło wejścia.
Słaba ostrość	Obraz niewyraźny lub nieostry	<ul style="list-style-type: none">• Wyeliminuj przedłużacze wideo.• Z resetuj monitor do ustawień fabrycznych.• Ustaw rozdzielczość wideo na prawidłowy format obrazu.



Drżący/ niestabilny obraz video	Falujący obraz lub przerywanie ruchu	<ul style="list-style-type: none"> • Zresetuj monitor do ustawień fabrycznych. • Sprawdź czynniki środowiskowe. • Zmień usytuowanie monitora i wykonaj test w innym pomieszczeniu.
Brakujące piksele	Na ekranie LCD pojawiają się plamy	<ul style="list-style-type: none"> • Klika razy włącz i wyłącz zasilanie. • Trwale wyłączone piksele to naturalna wada technologii LCD. • W celu uzyskania dalszych informacji na temat jakości i zasad dotyczących pikseli monitora Dell, pod adresem: www.dell.com/pixelguidelines.
Wypalone piksele	Na ekranie LCD pojawiają się jasne plamy	<ul style="list-style-type: none"> • Klika razy włącz i wyłącz zasilanie. • Trwale wyłączone piksele to naturalna wada technologii LCD. • W celu uzyskania dalszych informacji na temat jakości i zasad dotyczących pikseli monitora Dell, pod adresem: www.dell.com/pixelguidelines.
Problemy z jasnością	Obraz za ciemny lub za jasny	<ul style="list-style-type: none"> • Zresetuj monitor do ustawień fabrycznych. • Wyreguluj elementy sterowania jasności i kontrastu poprzez OSD.
Zniekształcenia geometryczne	Ekran nie jest prawidłowo wyśrodkowany	<ul style="list-style-type: none"> • Zresetuj monitor do ustawień fabrycznych.
Poziome/pionowe linie	Na ekranie wyświetla się jedna lub więcej linii	<ul style="list-style-type: none"> • Zresetuj monitor do ustawień fabrycznych. • Wykonaj automatyczny test funkcji monitora i sprawdź, czy linie te występują również w trybie automatycznego testu. • Sprawdź, czy w złączu kabla video nie ma wygiętych lub połamanych szpilek. • Uruchoom wbudowaną diagnostykę.



Problemy dotyczące synchronizacji	Obraz na ekranie jest pomieszany lub pourywany	<ul style="list-style-type: none"> • Z resetuj monitor do ustawień fabrycznych. • Wykonaj autotest monitora i sprawdź, czy również w trybie autotestu obraz jest również pomieszany. • Sprawdź, czy w złączu kabla video nie ma wygiętych lub połamanych szpilek. • Uruchom ponownie komputer w trybie awaryjnym.
Zagadnienia związane z bezpieczeństwem	Widoczny dym lub iskry	<ul style="list-style-type: none"> • Nie należy podejmować żadnych czynności usuwania usterek. • Natychmiast skontaktuj się z firmą Dell.
Okresowe problemy	Wadliwe działanie monitora pojawia się i zanika	<ul style="list-style-type: none"> • Upewnij się, że kabel video służący do podłączenia monitora do komputera jest prawidłowo podłączony i zamocowany. • Z resetuj monitor do ustawień fabrycznych. • Wykonaj automatyczny test funkcji monitora i sprawdź, czy również w trybie automatycznego testu pojawiają się okresowe problemy.
Brakujące kolory	Brak kolorów obrazu	<ul style="list-style-type: none"> • Wykonaj funkcję autotestu w celu sprawdzenia działania monitora. • Upewnij się, że kabel video służący do podłączenia monitora do komputera jest prawidłowo podłączony i zamocowany. • Sprawdź, czy w złączu kabla video nie ma wygiętych lub połamanych szpilek.



Nieprawidłowe kolory	Niewłaściwe kolory obrazu	<ul style="list-style-type: none"> Wypróbuj różne Preset Modes (Tryby ustawień wstępnych) w menu OSD ustawień Color (Kolor). Ustaw wartość R/G/B w obszarze Custom Color (Kolor dostosowany) w menu OSD ustawień Color (Kolor). Zmień Input Color Format (Format wejścia kolorów) na RGB lub YCbCr/YPbPr w menu OSD ustawień Color (Kolor). Uruchom wbudowaną diagnostykę.
Utrzymywanie się stałego obrazu na monitorze po pozostawieniu go przez dłuższy czas	Na ekranie pojawia się słaby cień z obrazu statycznego	<ul style="list-style-type: none"> Ustaw ekran tak, aby wyłączał się po kilku minutach bezczynności. Można to dostosować w Opcjach zasilania systemu Windows lub w ustawieniach oszczędzania energii komputera Mac. Alternatywnie, użyj dynamicznie zmieniającego się wygaszacza ekranu.

Problemy specyficzne dla produktu

Typowe symptomy	Co się dzieje	Możliwe rozwiązania
Za mały obraz na ekranie	Obraz jest wyśrodkowany na ekranie ale nie wypełnia całego obszaru widzenia	<ul style="list-style-type: none"> Sprawdź ustawienie Aspect Ratio (Współczynnik proporcji) w menu OSD ustawień Display (Wyświetlacz). Z resetuj monitor do ustawień fabrycznych.



Nie można ustawić monitora za pomocą dżoystika	OSD nie wyświetla się na ekranie	<ul style="list-style-type: none"> Wyłącz monitor, odłącz przewód zasilający, a następnie podłącz go z powrotem i włącz monitor. Sprawdź, czy jest zablokowane menu OSD. Jeśli tak, przesuń w górę/dół/lewo/prawo i przytrzymaj przez 4 sekundy, aby je odblokować (więcej informacji zawiera Lock (Blokada)).
Brak sygnału wejściowego po naciśnięciu elementów sterowania użytkownika	Brak obrazu, światło diody LED jest białe	<ul style="list-style-type: none"> Sprawdź źródło sygnału. Upewnij się, że komputer nie znajduje się w trybie oszczędzania energii, poprzez przesunięcie myszy lub naciśnięcie dowolnego przycisku na klawiaturze. Sprawdź, czy kabel sygnałowy jest prawidłowo podłączony. W razie potrzeby podłącz go ponownie. Zresetuj komputer lub odtwarzacz video.
Obraz nie wypełnia całego ekranu	Obraz nie wypełnia wysokości lub szerokości ekranu	<ul style="list-style-type: none"> Jest to spowodowane różnymi formatami video (współczynnik proporcji) DVD, monitor może wyświetlać na całym ekranie. Uruchom wbudowaną diagnostykę.
Brak wideo po podłączeniu przez port HDMI/DisplayPort/USB typu C	W przypadku podłączenia do klucza sprzętowego/urządzenia dokującego przez port nie ma obrazu wideo po odłączeniu/podłączeniu kabla z notebooka	<ul style="list-style-type: none"> Odłącz kabel HDMI/DisplayPort/USB typu C od klucza sprzętowego/urządzenia dokującego, a następnie podłącz kabel dokujący HDMI/DisplayPort/USB typu C do notebooka.
Brak połączenia z siecią	Połączenie z siecią przerwane lub niestabilne	<ul style="list-style-type: none"> Nie wyłączaj monitora w trakcie połączenia z siecią.



Port LAN nie działa

Problem z ustawieniem systemu operacyjnego lub z połączeniem kablowym

- Upewnij się, że na komputerze jest zainstalowana najnowsza wersja systemu BIOS i sterowników.
 - Upewnij się, że w aplikacji Menedżer urządzeń systemu Windows jest zainstalowany sterownik RealTek Gigabit Ethernet.
 - Jeśli dana Konfiguracja BIOS ma opcję LAN/GBE Włączona/Wyłączona, upewnij się, że jest ona ustawiona na Włączona.
 - Upewnij się, że do monitora i koncentratora/routera/zapory sieciowej podłączony jest odpowiednio kabel Ethernet.
 - Sprawdź diodę LED stanu kabla sieci Ethernet, aby sprawdzić połączenie. Podłącz ponownie obie końcówki kabla Ethernet jeśli dioda LED się nie świeci.
 - Najpierw wyłącz komputer i odłącz kabel USB typu C oraz przewód zasilający od monitora. Następnie włącz komputer i podłącz przewód zasilający i kabel USB typu C do monitora.
-



Problemy dotyczące USB (Universal Serial Bus)

Typowe symptomy	Co się dzieje	Możliwe rozwiązania
Nie działa interfejs USB	Nie działają urządzenia peryferyjne USB	<ul style="list-style-type: none">• Sprawdź, czy monitor jest Włączony.• Podłącz ponownie do komputera kabel przesyłania danych.• Podłącz ponownie urządzenia peryferyjne USB (złącze pobierania danych).• Wyłącz i ponownie włącz monitor.• Uruchom ponownie komputer.• Określone urządzenia USB, np. przenośny dysk twardy, wymagają źródła wyższego zasilania; podłącz dysk bezpośrednio do komputera.
Port USB typu C nie dostarcza zasilania	Urządzenia peryferyjne USB nie są ładowane	<ul style="list-style-type: none">• Sprawdź, czy podłączone urządzenie jest zgodne ze specyfikacją USB-C. Port USB typu C obsługuje urządzenia USB 3.2 Gen1 oraz moc wyjściową 65 W.• Upewnij się, że używasz kabla USB typu C dostarczonego wraz z monitorem.



Interfejs SuperSpeed USB 5 Gb/s (USB 3.2 Gen1) jest wolny	Urządzenia peryferyjne SuperSpeed USB 5 Gb/s (USB 3.2 Gen1) działają wolno lub w ogóle nie działają	<ul style="list-style-type: none"> • Sprawdź, czy komputer jest zgodny ze standardem SuperSpeed USB 5 Gb/s (USB 3.2 Gen1). • Niektóre komputery posiadają porty USB 3.2, USB 2.0 i USB 1.1. Sprawdź, czy używany jest prawidłowy port USB. • Podłącz ponownie do komputera kabel przesyłania danych. • Podłącz ponownie urządzenia peryferyjne USB (złącze pobierania danych). • Uruchom ponownie komputer.
Bezprzewodowe urządzenia peryferyjne USB zostaną wyłączone, jeśli podłączone zostanie urządzenie USB 3.2	Czas reakcji bezprzewodowych urządzeń peryferyjnych USB jest wolny lub urządzenia te działają tylko wtedy, gdy zmniejsza się odległość pomiędzy danym urządzeniem a jego odbiornikiem	<ul style="list-style-type: none"> • Zwiększ odległość pomiędzy urządzeniami peryferyjnymi USB 3.2 a bezprzewodowym odbiornikiem USB. • Ustaw bezprzewodowy odbiornik USB możliwie jak najbliżej bezprzewodowych urządzeń peryferyjnych USB. • Użyj przedłużacza kabla USB, aby ustawić bezprzewodowy odbiornik USB jak najdalej od portu USB 3.2.



Dodatek

PRZESTROGA: Instrukcje bezpieczeństwa

⚠ PRZESTROGA: Używanie elementów sterowania, regulacji lub procedur, innych niż określone w dokumentacji, może spowodować narażenie na porażenie prądem elektrycznym, zagrożenia związane z prądem elektrycznym i/lub zagrożenia mechaniczne.

Informacje dotyczące bezpieczeństwa można znaleźć w instrukcjach bezpieczeństwa, środowiska i regulacji prawnych (SERI).

Uwagi FCC (tylko USA) i inne informacje dotyczące przepisów

Uwaga FCC i inne informacje dotyczące przepisów, można uzyskać na stronie sieci web przepisów zgodności, pod adresem www.dell.com/regulatory_compliance.

Kontakt z firmą Dell

Klienci w USA powinni dzwonić na numer 800-WWW-DELL (800-999-3355).

✍ UWAGA: Jeżeli nie masz włączonego połączenia internetowego, informacje kontaktowe możesz znaleźć na fakturze, dokumencie zakupu, w liście przewozowym, na rachunku lub w katalogu produktów Dell.

Dell oferuje kilka opcji wsparcia i serwisu on-line lub telefonicznego. Dostępność zależy od kraju i produktu, a niektóre z usług mogą być w Twoim rejonie niedostępne.

- Pomoc techniczna online — www.dell.com/support/monitors
- Kontakt z firmą Dell — www.dell.com/contactdell

Baza danych produktów UE etykiet energetycznych i kart informacyjnych produktów

P2422HE: <https://eprel.ec.europa.eu/qr/549713>

P2422HE WOST: <https://eprel.ec.europa.eu/qr/562079>

P2722HE: <https://eprel.ec.europa.eu/qr/553243>

