

DENON[®]

CEOL piccolo

SIECIOWY MINI SYSTEM MUZYCZNY DRA-N4

Instrukcja obsługi

Na jednej stronie arkusza papieru można wydrukować więcej niż jedną stronę dokumentu PDF.

Panel przedni/
górny

Panel tylny

Pilot zdalnego
sterowania

Indeks



Aksesoria	5
Wkładanie baterii	6
Zasięg działania pilota zdalnego sterowania	6
Funkcje	7
Obsługa wielu formatów plików dźwiękowych, wszystkie w postaci skompresowanej	7
Łatwa obsługa	7
Nazwy elementów i ich funkcje	8
Panel przedni/górny	8
Panel tylny	11
Pilot zdalnego sterowania	13

Połączenia

Podłączenie głośników	17
Podłączanie kabli głośnikowych	17
Podłączanie subwoofera	18
Podłączenie głośników	19
Podłączanie urządzenia analogowego	20
Podłączanie urządzenia cyfrowego	20
Podłączenie iPoda lub urządzenia pamięci USB do portu USB	21
Podłączenie do sieci domowej (LAN)	23
Przewodowa sieć LAN	23
Sieć bezprzewodowa LAN	24
Podłączanie przewodu zasilającego	26



Odtwarzanie

Operacje podstawowe	28
Włączanie urządzenia	28
Wybór źródła sygnału	28
Ustawienie poziomu głośności	29
Czasowe wyciszenie dźwięku	29
Słuchanie radia internetowego	30
Słuchanie radia internetowego	31
Odtwarzanie ostatnio odbieranej stacji radia internetowego	32
Dodawanie stacji radia internetowego do ulubionych za pomocą serwisu vTuner	33
Odtwarzanie plików przechowywanych na komputerze lub urządzeniu NAS	34
Wprowadzenie ustawień udostępniania multimediów	35
Odtwarzanie plików przechowywanych na komputerze lub urządzeniu NAS	36
Funkcja Favorites	38
Rejestrowanie stacji radiowych oraz plików na liście Ulubionych	39
Wywoływanie stacji lub plików z listy ulubionych	39
Przełączanie się między zarejestrowanymi stacjami i plikami podczas odtwarzania	39
Usuwanie stacji lub plików z listy ulubionych	39
Odtwarzanie dźwięku z urządzenia iPod	40
Słuchanie muzyki z urządzenia iPod	41
Ustawienia trybu pracy (tryb Browse iPod)	42
Ładowanie urządzenia iPod/iPhone	43
Odtwarzanie z pamięci USB	44
Odtwarzanie plików z pamięci USB	45

Słuchanie muzyki z urządzenia Bluetooth	46
Parowanie z urządzeniem Bluetooth	47
Odtwarzanie z urządzenia Bluetooth	48
Parowanie przy pomocy trybu parowania	49
Podłączanie urządzenia Bluetooth z funkcją NFC przez NFC	50
Odtwarzanie dźwięku ze źródła DIGITAL IN	51
Odtwarzanie dźwięku ze źródła ANALOG IN	51
Funkcja AirPlay	52
Odtwarzanie utworów z urządzenia iPhone, iPod touch lub iPad	53
Odtwarzanie muzyki z iTunes za pośrednictwem tego amplitunera	53
Wybór wielu głośników (urządzeń)	54
Funkcja Spotify Connect	55
Odtwarzanie muzyki z Spotify za pośrednictwem tego amplitunera	55
Funkcja zdalnego odtwarzania	56
Ustawienia wymagane dla każdego urządzenia	57
Funkcja sterowania przez sieć Web	59
Sterowanie urządzeniem za pomocą przeglądarki internetowej	59
Funkcje pomocnicze	65
Ustawienie barwy dźwięku	66
Funkcja wyłączenia czasowego	67
Sprawdzanie bieżącej godziny	67
Przełączanie jasności wyświetlacza	68



Ustawienia

Mapa menu	69
Operacje w menu	71
Wprowadzanie znaków	72
Użycie przycisków numerycznych	72
Użycie przycisków kursora	73
Ogólne	74
Sygnał	74
Zegar	75
Limit poziomu głośności	75
Optymalizacja głośników	76
Język	76
Automatyczny stan wstrzymania	76
Dane użytkownika	76
Oprogramowanie wbudowane	77
Sieć	79
Informacje o sieci	79
Kontrola sieci	79
Skrócona nazwa	80
Ustawienia	80

Wskazówki

Wskazówki	87
Rozwiązywanie problemów	89
Przywracanie ustawień fabrycznych	100

Dodatek

Odtwarzanie z urządzeń pamięci USB	101
Odtwarzanie radia internetowego	103
Odtwarzanie z urządzeń Bluetooth	103
Łączność Bluetooth	103
Odtwarzanie plików przechowywanych na komputerze lub serwerze NAS	104
Pamięć ostatnio wykonanej funkcji	105
Wyjaśnienie pojęć	106
Informacje o znakach handlowych	112
Dane techniczne	113
Indeks	118
Licencja	120





Dziękujemy za zakup tego urządzenia marki Denon.

W celu zapewnienia właściwej obsługi, przeczytaj dokładnie niniejszą instrukcję i obsługuj urządzenie zgodnie ze wskazówkami w niej zawartymi. Po przeczytaniu instrukcję należy zachować na przyszłość.

Akcesoria

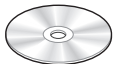
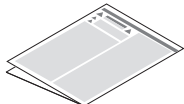
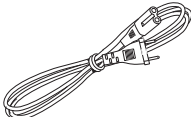
Sprawdź, czy następujące elementy są dostarczone wraz z urządzeniem.

 <p>Skrócony podręcznik instalacji</p>	 <p>CD-ROM (Instrukcja obsługi)</p>	 <p>Zasady bezpieczeństwa</p>	 <p>Uwagi dotyczące odbiornika radiowego</p>	 <p>Kabel zasilający</p>
 <p>Pilot zdalnego sterowania (RC-1198)</p>	 <p>Baterie R03/AAA</p>			



Wkładanie baterii

- ① Zdejmij tylną osłonę zgodnie z kierunkiem strzałki.

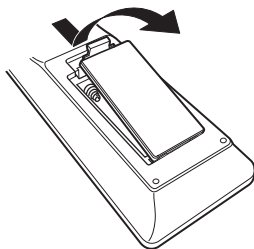

- ② Włóż prawidłowo dwie baterie do komory baterii, tak jak pokazano na ilustracji.

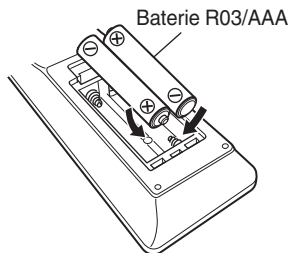

- ③ Załóż z powrotem tylną osłonę.

UWAGA

- Aby zapobiec uszkodzeniom lub wyciekom baterii:
 - Nie używaj nowych baterii razem ze starymi.
 - Nie używaj razem różnych typów baterii.
- W przypadku wycieku baterii, dokładnie wytrzyj przedział baterii i włóż nowe baterie.

Zasięg działania pilota zdalnego sterowania

Chcąc sterować urządzeniem za pomocą pilota zdalnego sterowania, nakieruj pilota na odbiornik sygnału zdalnego sterowania znajdujący się w tym urządzeniu.

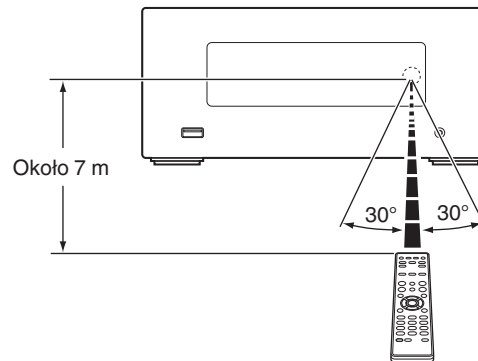

Funkcje

Obsługa wielu formatów plików dźwiękowych, wszystkie w postaci skompresowanej

- **Obsługa radia internetowego i strumieniowego odtwarzania plików muzycznych. Obsługa technologii AirPlay®** (🔗 str. 52)
Za pomocą tego urządzenia można odtwarzać rozmaitych źródeł audiowizualnych, w tym radio internetowe i pliki dźwiękowe zapisane w komputerze.
Urządzenie obsługuje również technologię Apple AirPlay, która umożliwia odtwarzanie strumieniowe biblioteki muzycznej z urządzeń takich jak iPhone®, iPad®, iPod touch® lub iTunes®.
- **Obsługa standardu DLNA (Digital Living Network Alliance) w wersji 1.5 dla sieci audio**
- **Obsługa muzycznych serwisów online, w tym Spotify**
- **Obsługa odtwarzania plików audio wysokiej jakości WAV/FLAC/ALAC (Apple Lossless Audio Codec)/AIFF**
- **Obsługa funkcji ciągłego odtwarzania**
Odtwarzanie bez przerw między utworami (dotyczy wyłącznie plików WAV/FLAC)
- **Obsługa sieci Wi-Fi dzięki wbudowanej antenie wielokierunkowej, certyfikacja WMM (Wi-Fi Multi Media) (wydajna łączność bezprzewodowa)**

Łatwa obsługa

- **Możliwość łatwego nawiązania połączenia bezprzewodowego przez naciśnięcie przycisku Wi-Fi CONNECT (WPS oraz udostępnianie plików przez sieć Wi-Fi)**
Patrz oddzielny "Skrócony podręcznik instalacji".
- **Można łatwo nawiązać połączenie bezprzewodowe z urządzeniami Bluetooth**
Można słuchać muzyki poprzez bezprzewodowe połączenie ze smartfonem, tabletem, komputerem itp.
- **Jeśli urządzenie Bluetooth posiada funkcję NFC, można je łatwo połączyć, dotykając znaku N**
- **Automatyczne wykrywanie i ładowanie urządzenia iPod nawet po przełączeniu zestawu w tryb oczekiwania**
- **Denon "Hi-Fi Remote" App to aplikacja umożliwiająca wykonanie podstawowych czynności, na przykład włączenie/wyłączenie urządzenia, sterowanie głośnością oraz zmiana źródła dźwięku za pomocą urządzeń iPad, iPhone oraz smartfonów i tabletów z systemem Android.**
* Pobierz odpowiednie oprogramowanie Denon "Hi-Fi Remote" App do urządzeń z systemem operacyjnym iOS lub urządzeń z systemem Android. Urządzenie musi być podłączone do sieci LAN a urządzenie iPad/iPhone, smartfon/tablet z systemem Android lub inne urządzenie musi być podłączone do tej samej sieci Wi-Fi (bezprzewodowej sieci LAN).
- **3-wierszowy wyświetlacz OLED (Organic Light Emitting Diode)**
- **Ekonomiczny tryb Auto Standby**



Nazwy elementów i ich funkcje

Panel przedni/górny

[Panel górny]

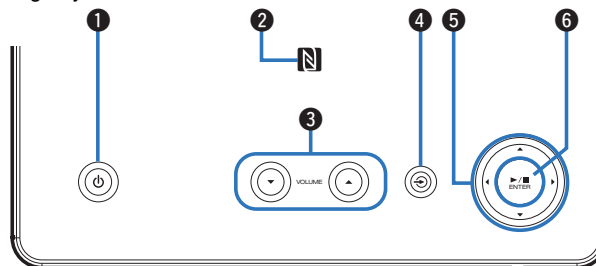

[Panel przedni]

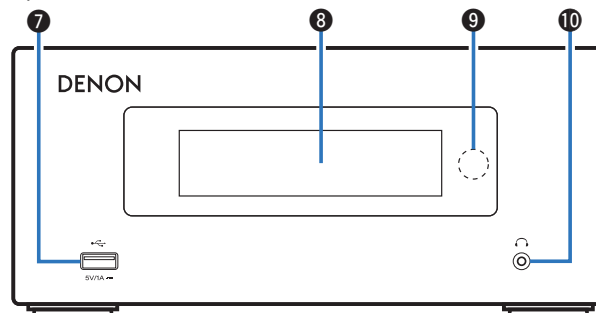

【Panel górny】

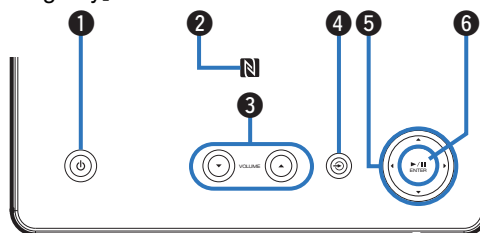
**1 Przcisk zasilania (⏻)**

Służy do włączania i wyłączenia (przełączenie w tryb gotowości) urządzenia.

Kontrolka zasilania

Kontrolka zasilania zmienia wskazanie w sposób prezentowany poniżej, zgodnie ze statusem tego urządzenia.

- Włączone: Biały
- Normalny tryb czuwania: Wył.
- Gdy parametr “Kontrola sieci” jest ustawiony na “Włączony”: Czerwony (👉 str. 79)
- Tryb czuwania podczas ładowania iPoda: Czerwony (👉 str. 43)
- Oczekiwanie na alarm: Pomarańczowy (👉 str. 74)
- Wyświetlacz wyłączony: Biały (👉 str. 68)

2 Znak N (N)

Dotknij tego znaku urządzeniem Bluetooth z funkcją NFC podczas parowania (rejestrowania). (👉 str. 50)

3 Przyciski zwiększania/zmniejszania głośności (VOLUME ▲▼)

Regulacja głośności.

4 Przycisk wyboru źródła wejściowego (🔍)

Wybiera źródło wejścia.

5 Przyciski kursora (▲▼◀▶)

Służą do wyboru elementów.

6 Przycisk odtwarzania/wstrzymania odtwarzania/ENTER (▶/⏸/ENTER)

Uruchamia i wstrzymuje odtwarzanie utworów oraz zatwierdza wybraną treść.

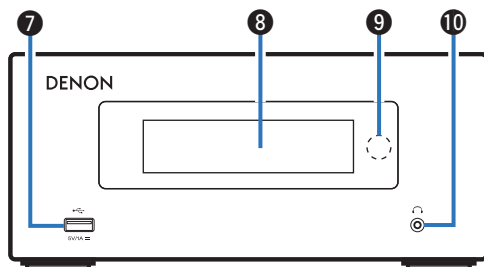

【Panel przedni】

**7 Port USB**

Służy do podłączania urządzenia iPod lub urządzeń pamięci masowej USB. (👉 str. 21)

8 Wyświetlacz

Wyświetlane są na nim rozmaite informacje.

9 Czujnik zdalnego sterowania

Odbiera sygnał z pilota zdalnego sterowania. (👉 str. 6)

10 Gniazdo słuchawkowe (👂)

Do podłączania słuchawek.

Gdy słuchawki zostaną podłączone do tego gniazda, dźwięk nie będzie już emitowany przez podłączone głośniki.

UWAGA

- Aby nie spowodować uszkodzenia słuchu podczas słuchania z użyciem słuchawek, nie zwiększaj gwałtownie poziomu głośności.



Panel tylny

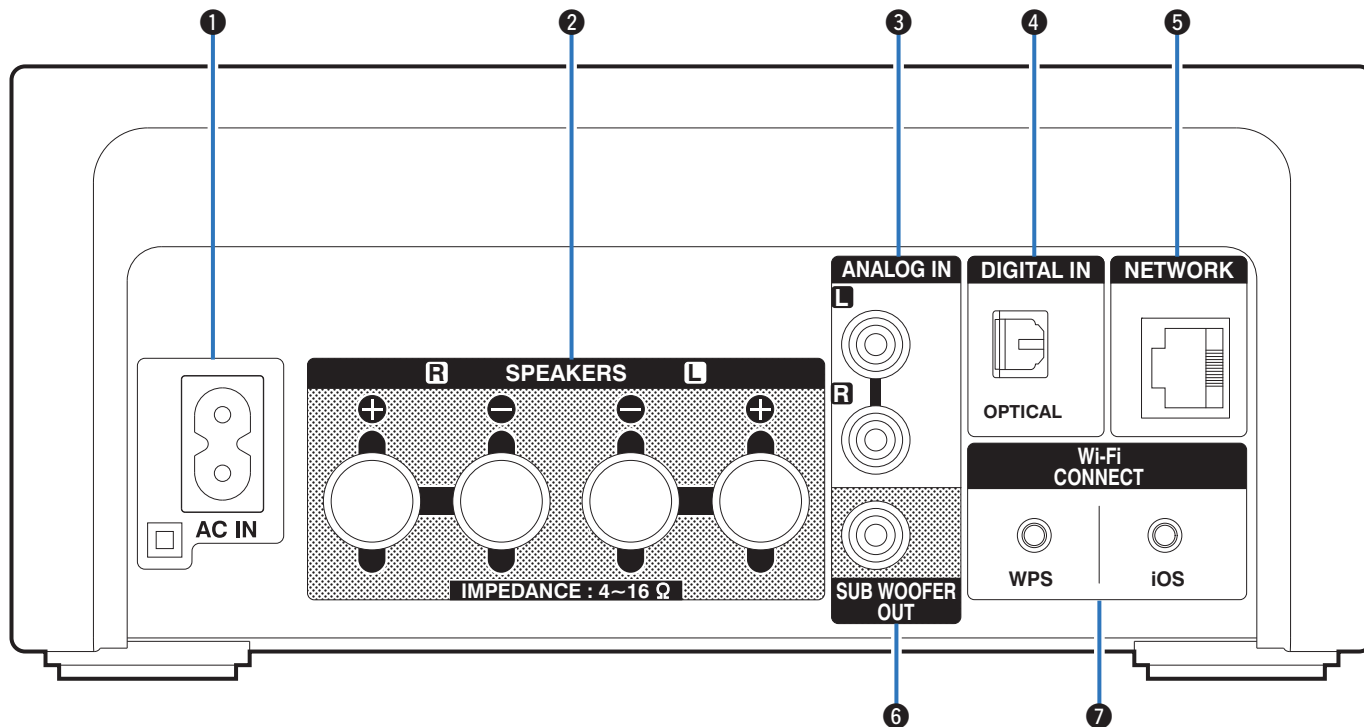

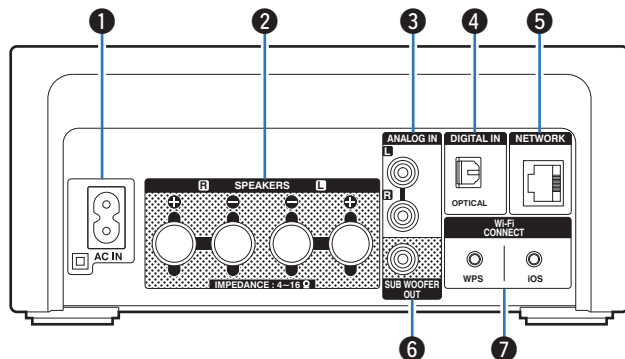

1 Wejście AC (AC IN)

Do podłączenia dostarczonego przewodu zasilania. (👉 str. 26)

2 Zaciski głośnikowe (SPEAKERS)

Do podłączenia głośników. (👉 str. 17, 19)

3 Złącza ANALOG IN

Do podłączenia urządzeń wyposażonych w złącza dźwięku analogowego. (👉 str. 20)

4 Złącze DIGITAL IN

Do podłączenia urządzeń wyposażonych w złącza dźwięku cyfrowego. (👉 str. 20)

5 Złącze NETWORK

Do podłączenia tego urządzenia do sieci LAN. (👉 str. 23)

6 Złącze SW OUT

Do podłączenia subwoofera z wbudowanym wzmacniaczem. (👉 str. 18)

7 Przyciski Wi-Fi CONNECT (iIOS/WPS)

Służy do nawiązywania połączenia z bezprzewodową siecią LAN. (Patrz oddzielny "Skrócony podręcznik instalacji".)



Pilot zdalnego sterowania

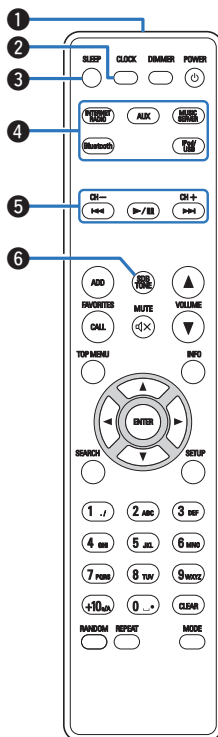

1 Nadajnik sygnału zdalnego sterowania

Nadaje sygnał z pilota zdalnego sterowania. (🔍 str. 6)

2 Przycisk CLOCK

Naciśnięcie tego przycisku powoduje bieżącego czasu na wyświetlaczu urządzenia. (🔍 str. 67)

3 Przycisk SLEEP

Służy do ustawienia wyłącznika czasowego. (🔍 str. 67)

4 Przyciski wyboru źródła wejściowego

Służą do wyboru źródła sygnału. (🔍 str. 28)

5 Przyciski systemowe

Służą do obsługi funkcji związanych z odtwarzaniem. (🔍 str. 36, 42, 45)

- Przyciski przechodzenia do tyłu / do przodu (⏮, ⏭)
- Przycisk odtwarzania/pauzy (▶/⏸)

Przyciski zmiany kanałów (CH +, -)

Służą do obsługi funkcji Ulubione. (🔍 str. 38)

6 Przycisk SDB/TONE

Ustawienie barwy dźwięku. (🔍 str. 66)



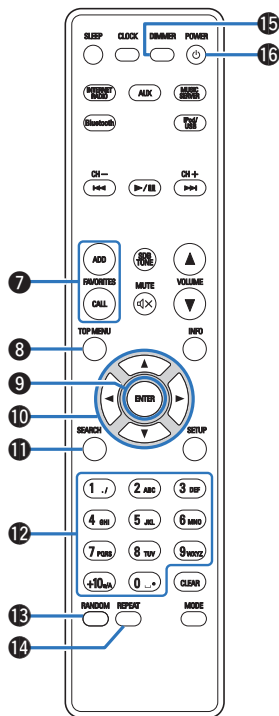

7 Przyciski FAVORITES ADD / CALL

- Aby dodać stację radiową lub pliki do listy ulubionych, naciśnij przycisk ADD. (📖 str. 39)
- Aby wywołać stację radiową lub plik zapisany na liście ulubionych, naciśnij przycisk CALL. (📖 str. 39)

8 Przycisk TOP MENU

Powrót do góry menu. (📖 str. 71)

9 Przycisk ENTER

Określa wybór. (📖 str. 71)

10 Przyciski kursora (Δ∇◀▶)

Służą do wyboru elementów. (📖 str. 71)

11 Przycisk SEARCH

Jego naciśnięcie powoduje wyświetlenie menu wyszukiwania. (📖 str. 32, 36, 45)

12 Przyciski numeryczne (0 – 9, +10)

Służą do wprowadzania liter i cyfr do urządzenia. (📖 str. 72)

13 Przycisk RANDOM

Służy do włączania lub wyłączenia odtwarzania losowego. (📖 str. 36, 42, 45)

14 Przycisk REPEAT

Służy do włączania lub wyłączenia odtwarzania wielokrotnego. (📖 str. 36, 42, 45)

15 Przycisk DIMMER

Służy do regulacji jasności wyświetlacza urządzenia. (📖 str. 68)

16 Przycisk POWER

Służy do włączania/zasilania/przełączenia w tryb gotowości. (📖 str. 28)



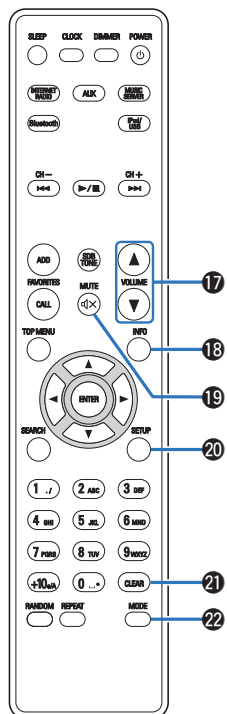

17 Przyciski VOLUME (▲▼)

Służą do regulacji poziomu głośności. (🔍 str. 29)

18 Przycisk informacyjny (INFO)

Służy do wyboru informacji wyświetlanych na ekranie, takich jak np. czas od początku, nazwa albumu i tytuł utworu na ekranie odtwarzania. (🔍 str. 32, 36, 42, 45)

19 Przycisk MUTE (🔇)

Wyciszanie dźwięku wyjściowego. (🔍 str. 29)

20 Przycisk SETUP

Menu wyboru jest wyświetlane na wyświetlaczu. (🔍 str. 71)

21 Przycisk CLEAR

Służy do anulowania zmian w ustawieniach. (🔍 str. 39, 73)

22 Przycisk MODE

Służy do wyboru trybu pracy. (🔍 str. 42)



■ Spis treści





Podłączenie głośników	17
Podłączanie urządzenia analogowego	20
Podłączanie urządzenia cyfrowego	20
Podłączenie iPoda lub urządzenia pamięci USB do portu USB	21
Podłączenie do sieci domowej (LAN)	23
Podłączenie przewodu zasilającego	26

UWAGA

- Nie należy podłączać przewodu zasilania przed dokonaniem wszystkich połączeń sygnałowych.
- Kable zasilające nie mogą być splątane z kablami sygnałowymi. Mogłoby to powodować występowanie szumów.

■ Przewody używane do połączeń

Przygotuj kable niezbędne do podłączenia żądanych urządzeń.

Przewód głośnika	
Przewód subwoofera	
Przewód optyczny	
Przewód audio	
Przewód LAN	



Podłączenie głośników

Teraz podłączamy do amplitunera głośniki zamontowane w pomieszczeniu.

W tej części omówiony zostanie typowy przykład podłączenia głośników do amplitunera.

UWAGA

- Przed przystąpieniem do podłączania głośników odłącz wtyczkę zasilania z gniazda sieciowego. Wyłącz również subwoofer.
- Podłącz w taki sposób, aby gołe kable głośnikowych nie wystawały z gniazda głośnika. Jeśli gołe przewody dotkną tylnego panelu lub nastąpi zwarcie pomiędzy żyłami + oraz -, to może zadziałać układ zabezpieczający urządzenia. "Układ zabezpieczający" (🔌 str. 111)
- Nie wolno dotykać styków głośnikowych, gdy włączone jest zasilanie. Mogłoby to doprowadzić do porażenia prądem elektrycznym.
- Należy użyć głośników (zestawów głośnikowych), z których każdy ma impedancję od 4 do 16 Ω /ohm.

Podłączanie kabli głośnikowych

Połącz przewód głośnikowy z gumową rurką (czerwoną) do zacisku + głośnika (czerwonego), a drugi przewód do zacisku - głośnika (czarnego).

- 1 **Usuń około 10 mm izolacji z końcówki kabla głośnikowego, a następnie skręć druty kabla razem.**



- 2 **Wciśnij zacisk głośnika i włóż przewód głośnikowy w gniazdo.**

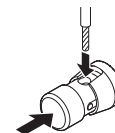

- 3 **Zwolnij palec z zacisku głośnika, aby zabezpieczyć przewód głośnikowy.**



UWAGA

Upewnij się, że włożona jest tylko część przewodu bez izolacji. Jeśli włożono część z izolacją, dźwięk może nie być słyszalny.



Podłączanie subwoofera

Do podłączenia subwoofera używaj kabla głośnikowego.

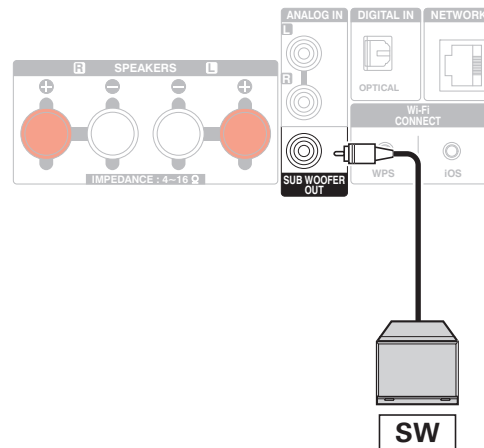

Podłączenie głośników

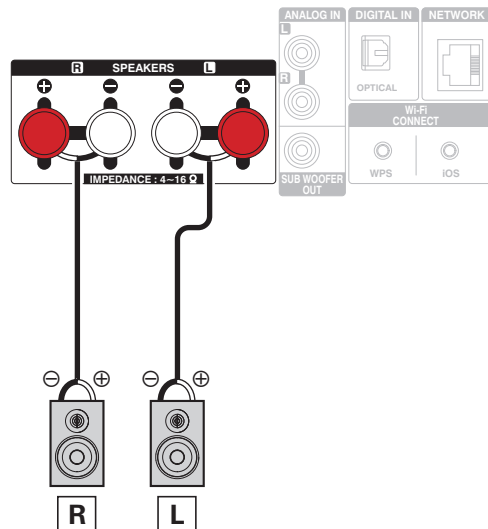

Podłączanie urządzenia analogowego

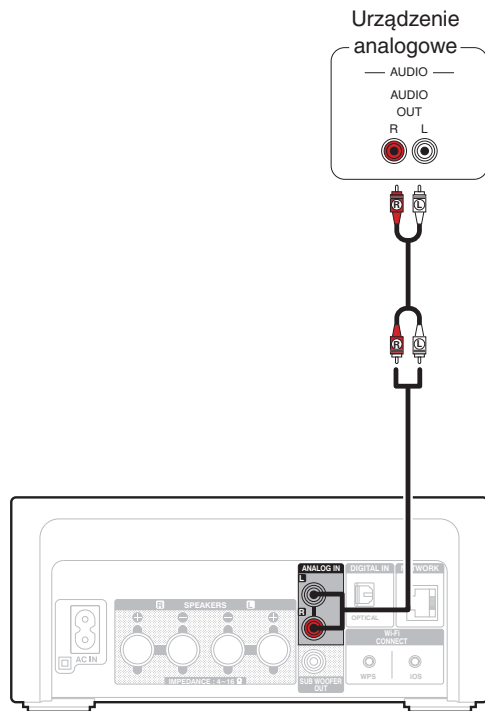

Podłączanie urządzenia cyfrowego

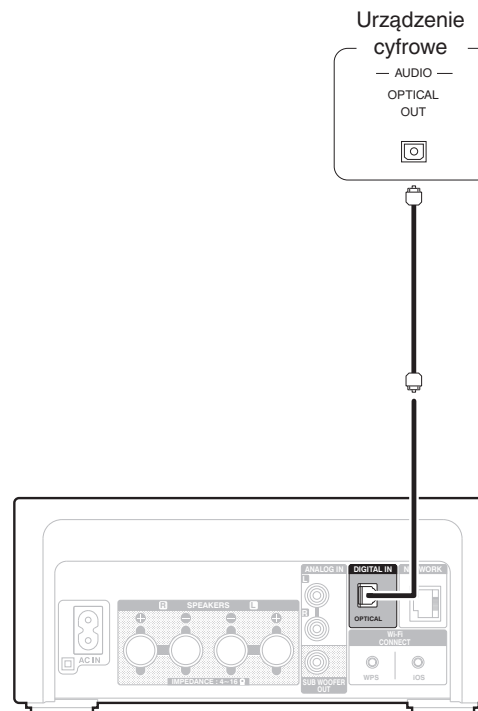

Podłączenie iPoda lub urządzenia pamięci USB do portu USB

- W celu podłączenia urządzenia iPod/iPhone do tego urządzenia użyj przewodu USB dostarczonego wraz z iPodem/iPhonem.
- Instrukcje postępowania opisano w części “Odtwarzanie dźwięku z urządzenia iPod” (🔗 str. 40) lub “Odtwarzanie plików z pamięci USB” (🔗 str. 45).

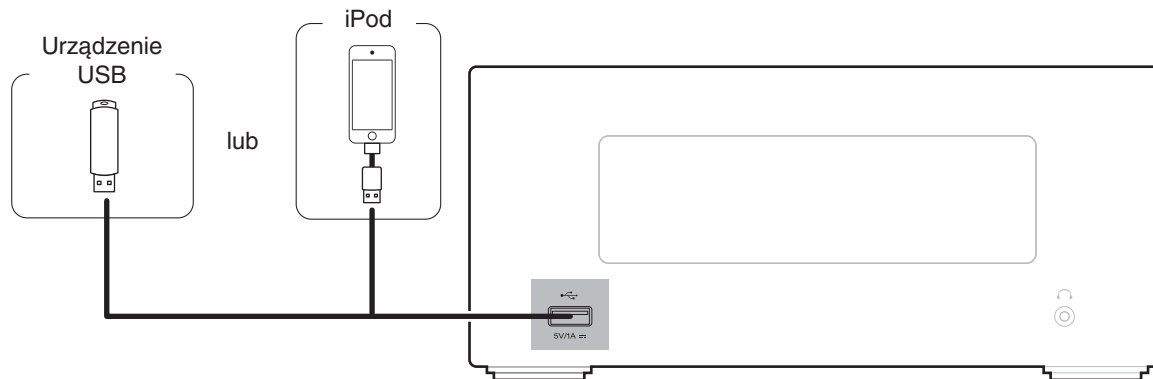

Firma Denon nie gwarantuje, że wszystkie urządzenia pamięci masowej będą działały oraz że będą prawidłowo zasilane. W przypadku korzystania z przenośnego dysku twardego (HDD) dostarczanego z własnym zasilaczem sieciowym, należy skorzystać z tego zasilacza.

UWAGA

- Pamięci USB nie działają poprzez koncentrator USB.
- Nie ma możliwości używania amplitunera po podłączeniu komputera za pomocą kabla USB i portu USB.
- Do podłączenia urządzenia magazynującego USB nie stosuj kabli przedłużających. Może to powodować zakłócenia pracy innych urządzeń.



■ Obsługiwane modele iPod/iPhone

• iPod classic



iPod classic
80GB



iPod classic
160GB (2007)



iPod classic
160GB (2009)

• iPod nano



iPod nano
3rd generation
(video)
4GB 8GB



iPod nano
4th generation (video)
8GB 16GB



iPod nano
5th generation (video camera)
8GB 16GB



iPod nano
6th generation
8GB 16GB



iPod nano
7th generation
16GB

• iPod touch



iPod touch
2nd generation
8GB 16GB 32GB



iPod touch
3rd generation
32GB 64GB



iPod touch
4th generation
8GB 16GB 32GB 64GB



iPod touch
5th generation
16GB 32GB 64GB

• iPhone



iPhone 3G
8GB 16GB



iPhone 3GS
8GB 16GB 32GB



iPhone 4
8GB 16GB 32GB



iPhone 4S
16GB 32GB 64GB



iPhone 5
iPhone 5c iPhone 5s
16GB 32GB 64GB



Podłączenie do sieci domowej (LAN)

To urządzenie można podłączyć do sieci domowej (LAN) w celu odtwarzania dźwięku z różnych źródeł oraz wykonywania następujących czynności.

- Odtwarzanie dźwięku sieciowego, takiego jak np. radio internetowe, i zasobów z serwerów muzycznych
- Odtwarzanie muzyki udostępnianej przez usługi online
- Korzystanie z funkcji Apple AirPlay
- Obsługa tego urządzenia za pośrednictwem sieci LAN
- Aktualizacja oprogramowania wewnętrznego (firmware)

Przewodowa sieć LAN

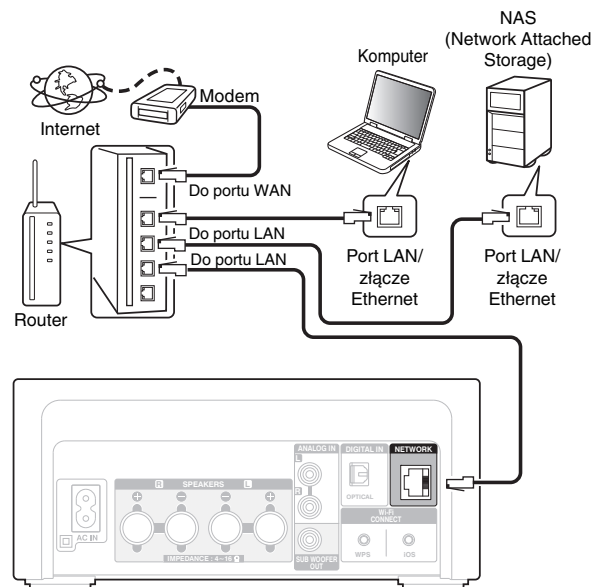

W celu uzyskania połączenia z Internetem, wymagana jest umowa z dostawcą usług internetowych.



Sieć bezprzewodowa LAN

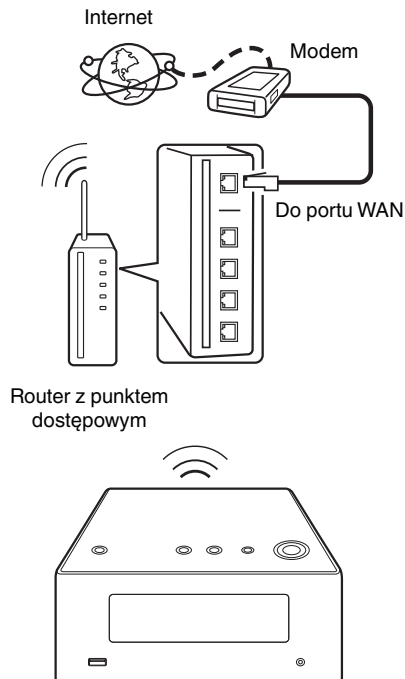

- Amplituner został zaprojektowany tak, aby połączenia sieciowe były wykonywane automatycznie za pomocą DHCP oraz funkcji automatycznego przydzielania adresu IP.
- Jeżeli używamy szerokopasmowego routera (funkcja DHCP), to Amplituner automatycznie ustawia adres IP itp. oraz pozostałe ustawienia. W przypadku podłączenia amplitunera do sieci bez funkcji DHCP, wykonaj ustawienia adresu IP itd., posługując się w tym celu "Sieć". (🔗 str. 79)
- Do współpracy z amplitunerem, zalecamy użycie routera wyposażonego w następujące funkcje:
 - Wbudowany serwer DHCP (Protokół dynamicznej konfiguracji sieci)
Funkcja ta automatycznie przypisuje adresy urządzeniom zgłaszającym się w sieci LAN.
 - Wbudowany switch 100BASE-TX
W celu podłączenia wielu urządzeń, zaleca się wbudowany przełącznik o prędkości 100 Mb/s lub wyższej.
- Stosuj wyłącznie ekranowane kable STP lub ScTP LAN dostępne w sklepach detalicznych (zalecane jest stosowanie kabli kategorii CAT-5 lub wyższej).
- Zaleca się stosowanie normalnego, ekranowanego przewodu LAN. W przypadku zastosowania przewodu płaskiego lub nieekranowanego może dojść do zakłócania pracy innych urządzeń.
- W przypadku używania routera zgodnego z obsługą standardu WPS (Wi-Fi Protected Setup) można łatwo nawiązać połączenie bezprzewodowe, naciskając przycisk Wi-Fi CONNECT/WPS tego urządzenia. (Patrz oddzielny "Skrócony podręcznik instalacji".)



UWAGA

- Typy routerów, które mogą być użyte zależą od warunków technicznych udostępniania usługi internetowej. W celu uzyskania dokładniejszych informacji, skontaktuj się z dostawcą usług internetowych lub ze sklepem.
- Amplituner nie jest zgodny z PPPoE. Jeżeli umowa określa ustawienia typu PPPoE, niezbędne będzie użycie routera zgodnego z PPPoE.
- Nie podłączaj złącza NETWORK bezpośrednio do portu LAN/złącza Ethernet na komputerze.



Podłączanie przewodu zasilającego

Po wykonaniu wszystkich połączeń włożyć wtyczkę zasilania do gniazda sieciowego.

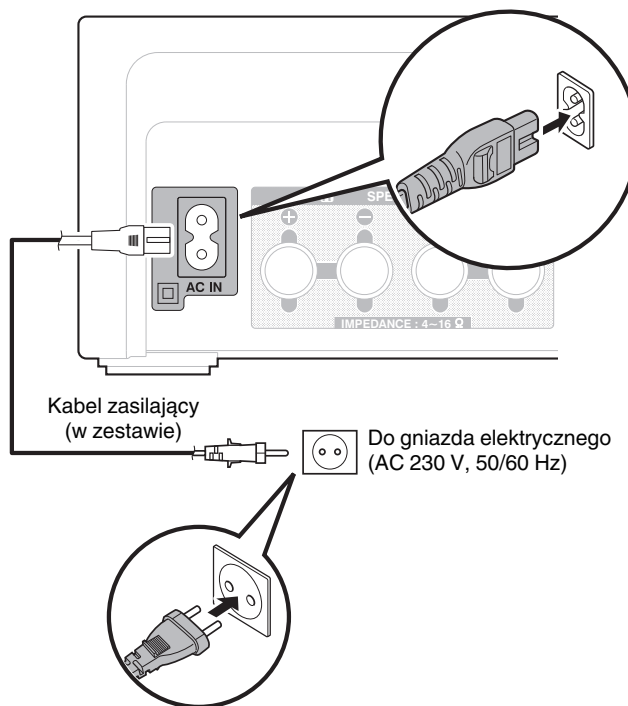

■ Spis treści

Operacje podstawowe

Włączanie urządzenia	28
Wybór źródła sygnału	28
Ustawienie poziomu głośności	29
Czasowe wyciszenie dźwięku	29

Odtwarzanie z urządzenia

Odtwarzanie dźwięku z urządzenia iPod	40
Odtwarzanie z pamięci USB	44
Stuchanie muzyki z urządzenia Bluetooth	46
Odtwarzanie dźwięku ze źródła DIGITAL IN	51
Odtwarzanie dźwięku ze źródła ANALOG IN	51

Sieciowe odtwarzanie audio/usług

Słuchanie radia internetowego	30
Odtwarzanie plików przechowywanych na komputerze lub serwerze NAS	34
Funkcja AirPlay	52
Funkcja Spotify Connect	55

Inne funkcje

Funkcja Favorites	38
Funkcja zdalnego odtwarzania	56
Funkcja sterowania przez sieć Web	59
Funkcje pomocnicze	65



Operacje podstawowe

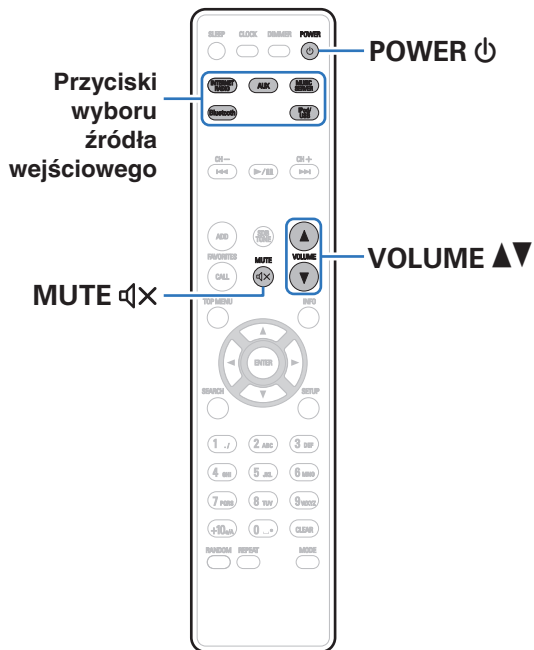

Włączanie urządzenia

- 1 Naciśnij przycisk POWER włączając zasilanie amplitunera.



Naciskając przycisk na urządzeniu możesz również przełączyć urządzenie w tryb czuwania.

Wybór źródła sygnału

- 1 Naciśnij przycisk wyboru żądanego źródła sygnału do odtworzenia.

Żądane źródło sygnału można wybrać bezpośrednio.



- Naciśnij ponownie przycisk AUX, aby przełączać między AUX:Digital In/ AUX:Analog In.
- Źródło sygnału można wybrać również za pomocą przycisku SOURCE na urządzeniu.



Ustawienie poziomu głośności

- 1 Dla ustawienia poziomu głośności, posłuż się przyciskami **VOLUME ▲▼**.

Zostanie wyświetlony poziom głośności.



Głośność można również regulować obracając pokrętłem **VOLUME ▲▼** na amplitunerze.

Czasowe wyciszenie dźwięku

- 1 Naciśnij przycisk **MUTE** .

Na wyświetlaczu pojawi się "MUTING".



Chcąc skasować, ponownie naciśnij **MUTE** . Wyciszenie można również skasować poprzez zmianę poziomu głośności.



Słuchanie radia internetowego

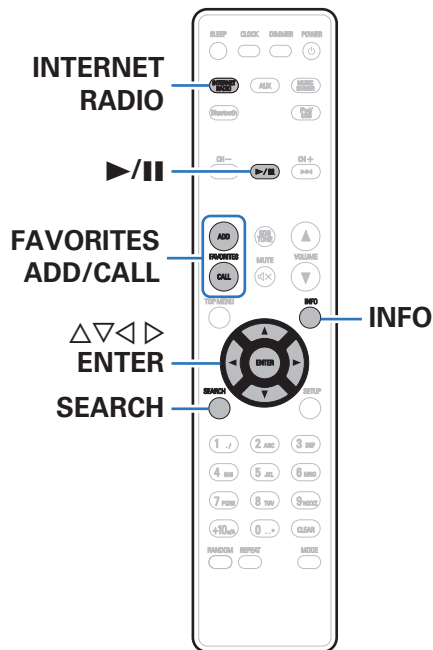

- Radio internetowe oferuje programy radiowe emitowane przez Internet na całym świecie. Można odbierać internetowe stacje radiowe z całego świata.
- Poniżej podane są rodzaje stacji radiowych obsługiwanych przez urządzenie wraz ze specyfikacją.
 - **WMA**
 - **MP3**
 - **MPEG-4 AAC**



Słuchanie radia internetowego

To urządzenie zapamiętuje ostatnio odbieraną stację radia internetowego. Po naciśnięciu przycisku INTERNET RADIO w celu przełączenia źródła sygnału na radio internetowe, ustawiona zostaje ostatnio słuchana stacja radia internetowego.

1 Przygotowanie do odtwarzania.

- Sprawdź środowisko sieciowe, a następnie włącz zasilanie amplitunera. (☞ str. 23)

2 Naciśnij przycisk INTERNET RADIO.

3 Za pomocą przycisku $\Delta\nabla$ wybierz pozycję do odtworzenia, następnie naciśnij przycisk ENTER.



Nazwa kraju :	Wyświetla typowe stacje radia internetowego.
Search Stations :	Wyświetla wszystkie stacje radia internetowego, które urządzenie może odbierać.
Szukaj Podcastów :	Wyświetla stacje radia internetowego w formie podcastów, do których amplituner może się dostroić.

Polecane stacje :	Wyświetla polecane stacje radia internetowego.
radiodenon.com:	Wyświetla stacje radia internetowego dodane do ulubionych w serwisie vTuner. Instrukcje dodawania ulubionych w serwisie vTuner opisano w części “Dodawanie stacji radia internetowego do ulubionych za pomocą serwisu vTuner” (☞ str. 33).
Ostatnio odtwarzane :	Ostatnio odbierane stacje radia internetowego. W “Ostatnio odtwarzane” może być zarejestrowanych do 20 stacji.
Szukaj po słowie kluczowym :	Wyświetla stacje radia internetowego wyszukane za pomocą słów kluczowych. Celem wprowadzenia znaku, zapoznaj się ze “Wprowadzanie znaków” (☞ str. 72).

4 Postępując się przyciskami $\Delta\nabla$, wybierz stację, a następnie naciśnij przycisk ENTER.

Odtwarzanie rozpocznie się, gdy tylko buforowanie osiągnie “100%” wielkości bufora.



Przyciski obsługi	Funkcja
	Odtwarzanie/Stop
FAVORITES CALL	Wywoływanie z listy ulubionych
FAVORITES ADD	Dodawanie do listy ulubionych
SEARCH	Wyszukiwanie znaków <ul style="list-style-type: none"> • Jeżeli lista nie jest w kolejności alfabetycznej, wyszukiwanie znaków może być niemożliwe.
	Wybierz element
ENTER	Potwierdzenie wybranej pozycji
INFO	Przełączanie wyświetlania typu pliku/przepływności i nazwy stacji radiowej.



Wszelkie znaki, które nie mogą być wyświetlone są zastępowane symbolem “.” (kropka).

UWAGA

Dostęp do bazy danych internetowych stacji radiowych może zostać zawieszony lub w inny sposób utracony bez powiadomienia.

Odtwarzanie ostatnio odbieranej stacji radia internetowego

1 Naciśnij przycisk INTERNET RADIO.

Źródło sygnału przełącza się na “Internet Radio” i odtworzona zostanie ostatnio odbierana stacja radia internetowego.



Dodawanie stacji radia internetowego do ulubionych za pomocą serwisu vTuner

Na świecie działa wiele stacji radia internetowego, które to urządzenie może odbierać. Z powodu dużej liczby stacji radiowych wyszukiwanie interesującej stacji radiowej może być trudne. W takim wypadku zaleca się skorzystanie z serwisu vTuner, wyszukiwarki stacji radia internetowego przeznaczonej do współpracy z amplitunerem. Serwis ten pozwala wyszukać stacje radia internetowego za pomocą komputera, a następnie dodać je jako ulubione. Stacje dodane do serwisu vTuner można odtwarzać na amplitunerze.

- 1 Sprawdź adres sprzętowy MAC amplitunera. “Informacje o sieci” (🔧 str. 79)**
 - Przy tworzeniu konta w serwisie vTuner wymagane jest podanie adresu MAC.
- 2 Otwórz na komputerze stronę internetową vTuner (<http://www.radiodenon.com>).**
- 3 Wprowadź adres MAC amplitunera, następnie kliknij “Go”.**
- 4 Wprowadź swój adres e-mail oraz wybrane hasło.**

- 5 Wybierz swoje kryteria wyszukiwania (gatunek, rejon, język itp.).**
 - Możesz również przeprowadzić wyszukiwanie stacji radiowej na podstawie słowa kluczowego.
 - 6 Zaznacz wybraną stację radiową na liście, następnie kliknij ikonę Dodaj do Ulubionych.**
 - 7 Wprowadź nazwę ulubionej grupy, następnie kliknij “Go”.**

Zostanie utworzona nowa ulubiona grupa zawierająca wybraną stację radiową.

 - Amplituner pozwala odtwarzać za pośrednictwem strony “radiodenon.com” (🔧 str. 31) stacje radia internetowego dodane do ulubionych w serwisie vTuner .
- **Pliki, które można odtwarzać**
- Patrz “Odtwarzanie radia internetowego” (🔧 str. 103).



Odtwarzanie plików przechowywanych na komputerze lub urządzeniu NAS

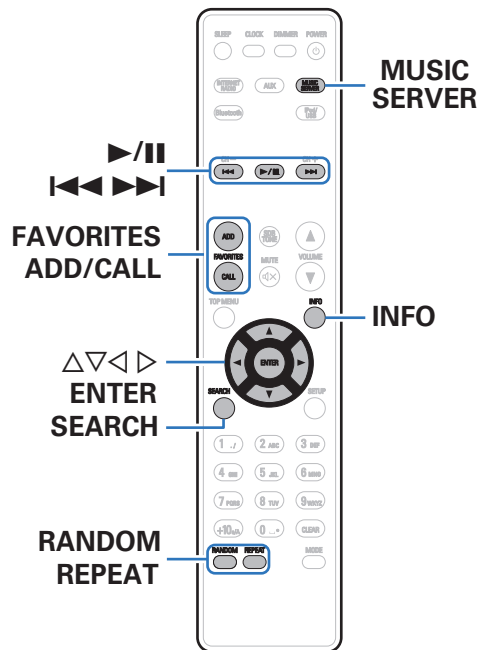

- To urządzenie odtwarza pliki muzyczne oraz listy odtwarzania (m3u, wpl) zapisane na komputerze oraz na urządzeniu sieciowej pamięci masowej (NAS) obsługującym standard DLNA.
- Funkcja odtwarzania dźwięku sieciowego amplitunera pozwala połączyć się z serwerem za pomocą poniższych protokołów.
 - Windows Media Player Network Sharing Service
- Urządzenie umożliwia odtwarzanie następujących plików.
 - WMA
 - MP3
 - WAV
 - MPEG-4 AAC
 - FLAC
 - ALAC
 - AIFF



Wprowadzenie ustawień udostępniania multimedialnych

Poniżej opisane zostaną ustawienia pozwalające udostępnić pliki muzyczne przechowywane na podłączonym do sieci komputerze lub urządzeniu NAS. Jeżeli korzystasz z serwera multimedialnego, wprowadź to ustawienie jako pierwsze.

■ Podczas korzystania z programu Windows Media Player 12 (Windows 7 / Windows 8)

- 1 Uruchom program Windows Media Player 12 na komputerze.
- 2 Wybierz “Więcej opcji przesyłania strumieniowego...” w “Strumień”.
- 3 Na liście rozwijanej znajdującej się obok nazwy “Denon CEOL piccolo” wybierz “Dozwolone”.
- 4 Na liście rozwijanej znajdującej się obok nazwy “Programy multimedialne na tym komputerze i połączenia zdalne...” wybierz “Dozwolone”.
- 5 Postępuj zgodnie z instrukcjami wyświetlanymi na ekranie w celu wprowadzenia ustawień.

■ Podczas korzystania z programu Windows Media Player 11

- 1 Uruchom program Windows Media Player 11 na komputerze.
- 2 Wybierz “Udostępnianie multimedialnych” w “Biblioteka”.
- 3 Kliknij pole wyboru “Udostępnij moje multimedia”, wybierz “Denon CEOL piccolo”, a następnie kliknij “Zezwalaj”.
- 4 Podobnie jak w kroku 3, wybierz ikonę urządzenia (inne komputery i urządzenia przenośne), które będzie używane jako media controller, i kliknij “Zezwalaj”.
- 5 Kliknij “OK”, aby zakończyć.

■ Udostępniane treści przechowywane na urządzeniu NAS

Zmień ustawienia w urządzeniu NAS (Network Attached Storage), aby umożliwić temu urządzeniu i innym urządzeniom (komputerom, urządzeniom przenośnym) używanym jako kontrolerów multimedialnych dostęp do zasobów NAS. Szczegółowe informacje można znaleźć w instrukcji obsługi dostarczonej z urządzeniem NAS.



Odtwarzanie plików przechowywanych na komputerze lub urządzeniu NAS

Użyj tej procedury dla odtwarzania plików muzycznych lub list odtwarzania.

1 Przygotowanie do odtwarzania.



- ① Sprawdź środowisko sieciowe, a następnie włącz zasilanie amplitunera. "Podłączenie do sieci domowej (LAN)" (🔗 str. 23)
- ② Przygotuj komputer (🖨️ instrukcja obsługi komputera).

2 Naciśnij przycisk MUSIC SERVER.

3 Przyciskami $\Delta \nabla$ p wybierz serwer zawierający plik do odtworzenia, następnie naciśnij przycisk ENTER.

4 Postępując się przyciskami $\Delta \nabla$ wybierz plik, a następnie naciśnij przycisk ENTER.

Odtwarzanie rozpocznie się, gdy tylko buforowanie osiągnie "100%" wielkości bufora.

Przyciski obsługi	Funkcja
	Odtwarzanie / Pauza (Naciśnij i przytrzymaj) Stop
	Przejdź do poprzedniej ścieżki / Przejdź do następnej ścieżki (Naciśnij i przytrzymaj) Szybko do tyłu / Szybko do przodu
FAVORITES CALL	Wywoływanie z listy ulubionych
FAVORITES ADD	Dodawanie do listy ulubionych
SEARCH	Wyszukiwanie znaków <ul style="list-style-type: none"> • Jeżeli lista nie jest w kolejności alfabetycznej, wyszukiwanie znaków może być niemożliwe.
RANDOM	Odtwarzanie losowe
REPEAT	Odtwarzanie wielokrotne <ul style="list-style-type: none"> • Przełączanie odtwarzania wielokrotnego jednej ścieżki i wszystkich ścieżek.
$\Delta \nabla \triangleleft \triangleright$	Wybierz element
ENTER	Potwierdzenie wybranej pozycji
INFO	Przełączanie wyświetlania typu pliku/przepływności, nazwy wykonawcy i nazwy albumu.



■ Pliki, które można odtwarzać

Patrz “Odtwarzanie plików przechowywanych na komputerze lub serwerze NAS” ( str. 104).



Pliki bezstratne WMA mogą być odtwarzane za pomocą serwera obsługującego transkodowanie, jak Windows Media Player wer. 11.

UWAGA

- W przypadku odtwarzania plików muzycznych z komputera lub serwera NAS podłączonego za pomocą sieci bezprzewodowej LAN, w zależności od parametrów posiadanej sieci bezprzewodowej może dochodzić do przerywania dźwięku. W takim przypadku pliki z komputera lub serwera NAS należy odtwarzać za pośrednictwem przewodowej sieci LAN.
- Kolejność, w jakiej wyświetlane są ścieżki/pliki zależy od ustawień serwera. Niekiedy, ze względu na ustawienia serwera, ścieżki/pliki nie są wyświetlane w kolejności alfabetycznej, a wyszukiwanie po pierwszej literze może nie działać prawidłowo.



Funkcja Favorites

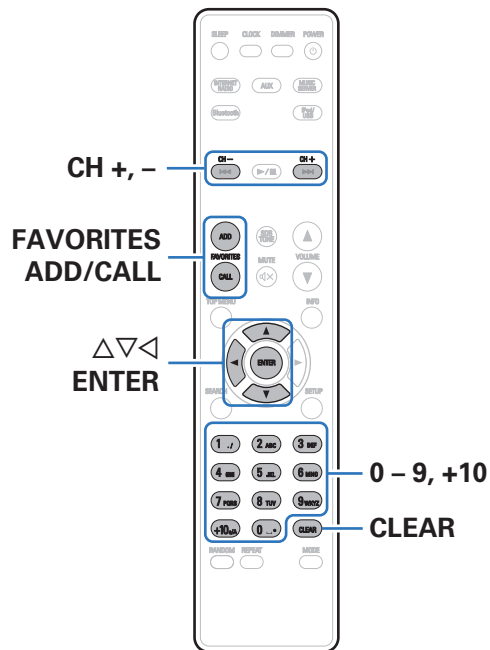

Rozdział ten zawiera informacje o funkcji Ulubione.

- Funkcja Ulubione umożliwia zapisanie ulubionych stacji radiowych i plików na liście Ulubione, dzięki czemu można je później szybko odszukać w dowolnej chwili.
- Istnieje możliwość rejestracji i wywołania treści takich jak internetowa stacja radiowa, serwer muzyczny, USB oraz iPod (tylko w trybie przeglądania iPod).
- Istnieje możliwość rejestracji i wywołania treści takich jak internetowa stacja radiowa i serwer muzyczny.
- Na liście Ulubione można zapisać maksymalnie 50 pozycji.



Rejestrowanie stacji radiowych oraz plików na liście Ulubionych

- 1 Naciśnij przycisk FAVORITES ADD podczas odtwarzania internetowej stacji radiowej lub pliku do zarejestrowania.
- 2 Za pomocą przycisku $\Delta\nabla$ wybierz numer do zapisania stacji lub pliku, następnie naciśnij przycisk ENTER. Zostanie wyświetlony komunikat “Dodano do ulubionych” i rejestracja zostanie zakończona.

Wywoływanie stacji lub plików z listy ulubionych

- 1 Naciśnij przycisk FAVORITES CALL.
- 2 Za pomocą przycisków CH+, CH- lub $\Delta\nabla$ wybierz stację lub plik, które mają być wywołane, następnie naciśnij przycisk ENTER. Włączone zostaną odpowiednie funkcje i rozpocznie się odtwarzanie.



Za pomocą przycisków 0 – 9, +10 wywołaj pliki z listy ulubionych według numerów.

Przełączanie się między zarejestrowanymi stacjami i plikami podczas odtwarzania

- 1 Za pomocą przycisków CH+, CH- lub $\Delta\nabla$.

Usuwanie stacji lub plików z listy ulubionych

- 1 Naciśnij przycisk FAVORITES CALL.
- 2 Za pomocą przycisku $\Delta\nabla$ wybierz stację lub plik do usunięcia, następnie naciśnij przycisk CLEAR.
- 3 Po wyświetleniu monitu “Usunąć?” naciśnij przycisk ENTER. Wyświetlony zostanie komunikat “Skasowany”, usuwanie zostanie zakończone.



Naciśnij przycisk <1, aby anulować operację.



Odtwarzanie dźwięku z urządzenia iPod

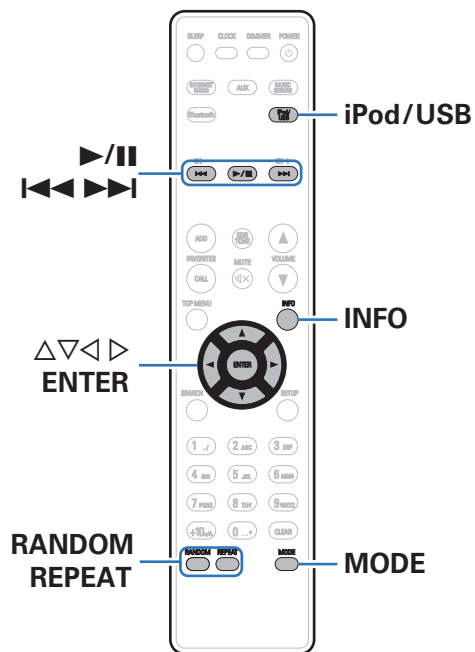

- Do podłączenia iPod'a z portem USB na tym urządzeniu, w celu odtwarzania muzyki zapisanej na iPodzie, można użyć kabla USB dostarczanego wraz z iPodem.
- Informacje o modelach iPod, które można używać do odtwarzania dźwięku na tym urządzeniu można znaleźć w części "Obsługiwane modele iPod/iPhone" (📖 str. 22).



Słuchanie muzyki z urządzenia iPod

1 Podłącz urządzenie iPod do portu USB. (👉 str. 21)

Po podłączeniu urządzenia iPod do portu USB, automatycznie zostanie wybrane źródło dźwięku "iPod/USB".

2 Naciśnij przycisk iPod/USB, aby wybrać "iPod/USB" jako źródło dźwięku.

Na wyświetlaczu amplitunera pojawi się komunikat "Remote iPod".

3 Aby odtwarzać muzykę, obsługuj iPoda bezpośrednio patrząc na jego wyświetlacz.



- Tryby wyświetlacza iPoda zawierają "Remote iPod" oraz "Browse iPod". Domyślnie jest włączony tryb "Remote iPod" umożliwiający bezpośrednie obsługiwanie iPoda, patrząc na jego ekran.
- Aby wybrać tryb "Browse iPod", w którym urządzenie iPod obsługuje się, patrząc na wyświetlacz niniejszego urządzenia, patrz "Ustawienia trybu pracy (tryb Browse iPod)" (👉 str. 42).
- Funkcja "Funkcja AirPlay" (👉 str. 52) umożliwia też słuchanie muzyki z urządzenia iPod.

UWAGA

- Zależnie od typu iPoda oraz wersji oprogramowania, pewne funkcje mogą nie być dostępne.
- Uwaga, firma Denon nie ponosi odpowiedzialności za jakiegokolwiek problemy wynikające z użytkowania iPoda, a także zapisanych na nim danych, gdy amplituner współpracuje z iPodem.



Ustawienia trybu pracy (tryb Browse iPod)

W tym trybie, podczas odtwarzania muzyki na iPodzie, na wyświetlaczu urządzenia wyświetlane są różne listy i ekrany.



Ten rozdział opisuje kroki niezbędne do odtwarzania utworów na iPodzie w trybie "Browse iPod".

- 1 Naciśnij przycisk MODE, aby wybrać tryb "Browse iPod".**
- 2 Użyj $\Delta \nabla$, aby wybrać plik do odtworzenia, a następnie naciśnij przycisk ENTER.**

Rozpocznie się odtwarzanie.

Tryb wyświetlania		Remote iPod	Browse iPod
Odtwarzane pliki	Pliki muzyczne	✓	✓
	Pliki Video	*	
Aktywne przyciski	Pilot zdalnego sterowania (To urządzenie)	✓	✓
	iPod	✓	

* Odtwarzany będzie tylko dźwięk.

Przyciski obsługi	Funkcja
	Odtwarzanie / Pauza (Naciśnij i przytrzymaj) Stop
	Przejdź do poprzedniej ścieżki / Przejdź do następnej ścieżki (Naciśnij i przytrzymaj) Szybko do tyłu / Szybko do przodu
RANDOM	Odtwarzanie losowe
REPEAT	Odtwarzanie wielokrotne <ul style="list-style-type: none"> Przełączanie odtwarzania wielokrotnego jednej ścieżki i wszystkich ścieżek.
MODE	Przełączanie pomiędzy trybem Browse iPod a Remote iPod.
$\Delta \nabla \triangleleft \triangleright$	Wybierz element
ENTER	Potwierdzenie wybranej pozycji
INFO	Przełączanie wyświetlania nazwy wykonawcy i nazwy albumu.

UWAGA

- Firma Denon nie ponosi odpowiedzialności za straty lub uszkodzenia danych zarejestrowanych w iPodzie w czasie, gdy iPod jest podłączony do tego urządzenia.
- Zależnie od typu iPod'a oraz wersji oprogramowania, pewne funkcje mogą nie być dostępne.



Ładowanie urządzenia iPod/iPhone

Urządzenie iPod/iPhone można ładować podłączając je do portu USB niniejszego urządzenia.

■ Ładowanie podczas oczekiwania

Jeśli urządzenie przejdzie w tryb gotowości podczas ładowania urządzenia iPhone/iPod, zostanie włączony tryb ładowania w trybie gotowości i ładowanie urządzenia iPhone/iPod będzie kontynuowane. W trybie ładowania podczas oczekiwania wskaźnik zasilania świeci w kolorze czerwonym.

Po naładowaniu do pełna baterii urządzenia iPhone/iPod, urządzenie wyłącza ładowanie i przechodzi w standardowy tryb czuwania, a wskaźnik zasilania wyłącza się.



Odtwarzanie z pamięci USB

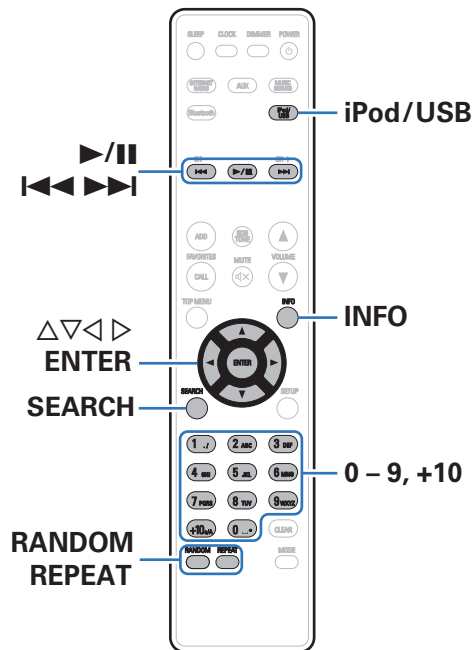

- Odtwarzanie plików muzycznych zapisanych w urządzeniu pamięci USB.
- Amplituner może współpracować jedynie z pamięcią USB zgodną z klasą urządzeń do przechowywania masowego i MTP (Media Transfer Protocol).
- Urządzenie jest zgodne z pamięcią USB w formacie "FAT16" lub "FAT32".
- Urządzenie umożliwia odtwarzanie następujących plików.
 - WMA
 - MP3
 - WAV
 - MPEG-4 AAC
 - FLAC
 - ALAC
 - AIFF





Odtwarzanie plików z pamięci USB

1 Podłącz pamięć USB do portu USB. (🔌 str. 21)

Po podłączeniu urządzenia pamięci masowej USB do portu USB, automatycznie zostanie wybrane źródło dźwięku "USB".

2 Użyj $\Delta \nabla$, aby wybrać plik do odtworzenia, a następnie naciśnij przycisk ENTER.

Rozpocznie się odtwarzanie.

Przyciski obsługi	Funkcja
	Odtwarzanie / Pauza (Naciśnij i przytrzymaj) Stop
	Przejdź do poprzedniej ścieżki / Przejdź do następnej ścieżki (Naciśnij i przytrzymaj) Szybko do tyłu / Szybko do przodu
RANDOM	Odtwarzanie losowe
REPEAT	Odtwarzanie wielokrotne <ul style="list-style-type: none"> Przełączanie odtwarzania wielokrotnego jednej ścieżki i wszystkich ścieżek.
SEARCH	Wyszukiwanie znaków <ul style="list-style-type: none"> Jeżeli lista nie jest w kolejności alfabetycznej, wyszukiwanie znaków może być niemożliwe.
$\Delta \nabla \triangleleft \triangleright$	Wybierz element
ENTER	Potwierdzenie wybranej pozycji
INFO	Przełączanie wyświetlania nazwy wykonawcy i nazwy albumu.

UWAGA

Firma Denon nie ponosi odpowiedzialności za straty lub uszkodzenia danych zarejestrowanych w urządzeniu USB w czasie, gdy urządzenie USB podłączone jest do amplitunera.

■ Pliki, które można odtwarzać

Patrz "Odtwarzanie z urządzeń pamięci USB" (🔌 str. 101).



Słuchanie muzyki z urządzenia Bluetooth

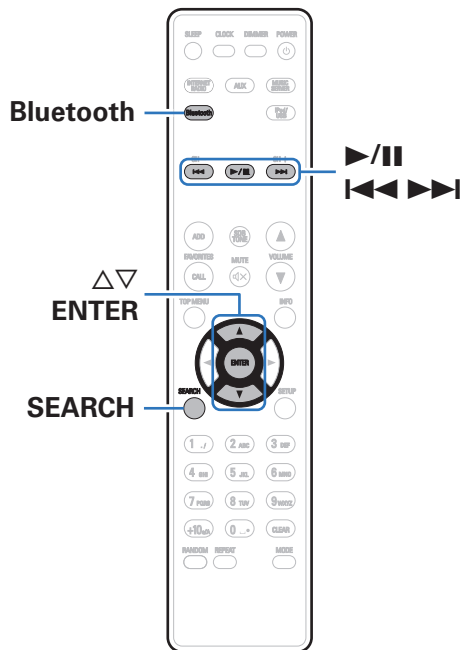

Pliki muzyczne zapisane na urządzeniach Bluetooth, takich jak smartfony, cyfrowe odtwarzacze muzyki itp., mogą być odtwarzane na tym urządzeniu poprzez sparowanie i połączenie go z urządzeniem Bluetooth. Komunikacja jest możliwa w zasięgu do około 10 m.

UWAGA

Aby odtwarzać muzykę z urządzenia Bluetooth, urządzenie Bluetooth musi obsługiwać profil A2DP.



Parowanie z urządzeniem Bluetooth

Aby słuchać muzyki z urządzenia Bluetooth na tym urządzeniu, urządzenie Bluetooth musi zostać uprzednio sparowane z tym urządzeniem.

Gdy urządzenie Bluetooth zostało sparowane, nie zachodzi potrzeba ponownego parowania.

1 Naciśnij przycisk Bluetooth, aby wybrać “Bluetooth” jako źródło dźwięku.

Przy pierwszym użyciu urządzenie automatycznie przejdzie w tryb parowania i “Tryb parowania” pojawi się na wyświetlaczu urządzenia.

2 Wybierz to urządzenie, gdy jego nazwa pojawi się na liście urządzeń widocznej na wyświetlaczu urządzenia Bluetooth.

Po zakończeniu parowania, nazwa urządzenia pojawi się na wyświetlaczu tego urządzenia.

- Podłącz urządzenie Bluetooth, podczas gdy “Tryb parowania” jest wyświetlane na wyświetlaczu amplitunera.
Wykonuj połączenie z urządzeniem Bluetooth blisko urządzenia (około 1 m).



- Łącząc się z drugim urządzeniem Bluetooth, naciśnij i przytrzymaj przycisk Bluetooth na pilocie zdalnego sterowania lub przycisk SOURCE na tym urządzeniu przez około 3 sekundy, albo naciśnij przycisk SEARCH, kiedy ustawione źródło sygnału to “Bluetooth”, aby sparować urządzenie Bluetooth.
- To urządzenie może być sparowane z maksymalnie 8 urządzeniami Bluetooth. Gdy sparowane jest 9 urządzeń, zostanie ono zarejestrowane na miejscu najstarszego zarejestrowanego urządzenia.
- Kiedy liczba pojawia się na wyświetlaczu urządzenia, upewnij się, że jest taka sama, jak liczba wyświetlana na ekranie urządzenia Bluetooth, a następnie wybierz “Pozwól” zarówno dla urządzenia, jak i urządzenia Bluetooth. (Aby wybrać “Pozwól” na tym urządzeniu, naciśnij przycisk ENTER na urządzeniu.)
- Wprowadź “0000”, gdy na ekranie urządzenia Bluetooth pojawi się prośba o podanie hasła.



Odtwarzanie z urządzenia Bluetooth

Przed rozpoczęciem odtwarzania muzyki sprawdź następujące rzeczy.



- Funkcja Bluetooth na urządzeniu Bluetooth musi być włączona
- Musi być zakończone parowanie

1 Naciśnij przycisk Bluetooth, aby wybrać “Bluetooth” jako źródło dźwięku.

Urządzenie automatycznie połączy się z ostatnio używanym urządzeniem Bluetooth.

2 Rozpocznij odtwarzanie z urządzenia Bluetooth.

- Urządzenie Bluetooth można również obsługiwać za pomocą pilota zdalnego sterowania tego urządzenia.

Przyciski obsługi	Funkcja
	Odtwarzanie / Pauza
	Przejdź do poprzedniej ścieżki / Przejdź do następnej ścieżki
	(Naciśnij i przytrzymaj) Szybko do tyłu / Szybko do przodu



- Gdy zasilanie urządzenia jest włączone, źródło wejściowe zostanie automatycznie przełączone na “Bluetooth”, jeśli jest podłączone urządzenie Bluetooth.
- Gdy ustawienie “Kontrola sieci” tego urządzenia jest ustawione na “Włączony”, a urządzenie Bluetooth jest połączone z urządzeniem w stanie czuwania, zasilanie urządzenia zostanie automatycznie włączone.
- Naciśnij INFO na urządzeniu podczas odtwarzania, aby przełączać wyświetlanie pomiędzy nazwą utworu, nazwą wykonawcy, nazwą albumu itp.
- Wszelkie znaki, które nie mogą być wyświetlone są zastępowane “.” (kropka).

UWAGA

- Aby obsługiwać urządzenie Bluetooth pilotem zdalnego sterowania opisywanego urządzenia, urządzenie Bluetooth musi obsługiwać profil AVRCP.
- Pilot zdalnego sterowania urządzenia może nie współdziałać z niektórymi urządzeniami Bluetooth.
- W zależności od typu urządzenia Bluetooth, to urządzenie wysyła sygnał audio, który jest połączony z ustawieniem głośności na urządzeniu Bluetooth.



Parowanie przy pomocy trybu parowania

Sparuj to urządzenie z urządzeniem Bluetooth.

1 Naciśnij SEARCH, gdy źródłem wejściowym jest "Bluetooth".

Urządzenie przejdzie w tryb parowania.

- Naciśnij i przytrzymaj przycisk Bluetooth przez 3 sekundy lub przełącz źródło sygnału na "Bluetooth", po czym naciśnij i przytrzymaj przycisk SOURCE na tym urządzeniu przez ponad 3 sekundy, aby przejść do trybu parowania.

2 Wybierz to urządzenie, gdy jego nazwa pojawi się na liście urządzeń widocznej na wyświetlaczu urządzenia Bluetooth.

Po zakończeniu parowania, nazwa urządzenia pojawi się na wyświetlaczu tego urządzenia.



- Kiedy liczba pojawia się na wyświetlaczu urządzenia, upewnij się, że jest taka sama, jak liczba wyświetlana na ekranie urządzenia Bluetooth, a następnie wybierz "Pozwól" zarówno dla urządzenia, jak i urządzenia Bluetooth.
- Wprowadź "0000", gdy na ekranie urządzenia Bluetooth pojawi się prośba o podanie hasła.



Podłączanie urządzenia Bluetooth z funkcją NFC przez NFC

Wystarczy dotknąć tym urządzeniem urządzenia Bluetooth, aby włączyć zasilanie tego urządzenia i przeprowadzić parowanie lub nawiązać połączenie między tym urządzeniem i urządzeniem Bluetooth.

1 Włącz funkcję NFC na urządzeniu Bluetooth.

- Szczegółowe informacje można znaleźć w instrukcji obsługi dostarczonej z urządzeniem Bluetooth.

2 Dotknij na urządzeniu za pomocą części z anteną NFC na urządzeniu Bluetooth.

Jeśli zostanie wyświetlony ekran potwierdzenia parowania, postępuj według instrukcji wyświetlanych na tym urządzeniu, a urządzenie Bluetooth zakończy parowanie.

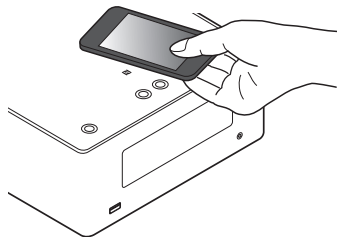

- Wykonaj czynności wyświetlające się na urządzenie Bluetooth.



3 Odtwarzaj muzykę z urządzenia Bluetooth.

Urządzenie odtwarza muzykę z urządzenia Bluetooth.



- Gdy ustawienie funkcji “Kontrola sieci” to “Włączony”, uruchamianie i podłączanie można wykonać nawet, kiedy zasilanie urządzenia jest wyłączone.
- Po dotknięciu znacznika N () na jednostce, z urządzeniem Bluetooth, które odtwarza muzykę, to jednostka będzie odtwarzać muzykę.
- Dotknij znacznik N () ponownie w trakcie połączenia Bluetooth, aby rozłączyć połączenie.
- Dotknij znacznik N () ponownie, jeśli parowanie lub połączenie z urządzeniem Bluetooth nie powiedzie się.

UWAGA

- Przed nawiązaniem połączenia NFC, wyłącz funkcję blokady na urządzeniu Bluetooth.
- Dotykając jednostkę za pomocą urządzenia Bluetooth, rób to delikatnie.



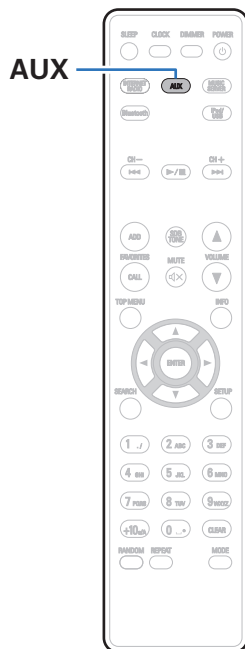

Odtwarzanie dźwięku ze źródła DIGITAL IN

- 1 Przygotowanie do odtwarzania.**
Sprawdź połączenie, następnie włącz urządzenia.
- 2 Naciśnij przycisk AUX, aby wybrać opcję “AUX:Digital In”.**
- 3 Odtwórz z urządzenia podłączonego do tego urządzenia.**



Ne wejście DIGITAL IN tego urządzenia można podawać wyłącznie 2-kanalowy liniowy sygnał cyfrowy PCM.

Odtwarzanie dźwięku ze źródła ANALOG IN

- 1 Przygotowanie do odtwarzania.**
Sprawdź połączenie, następnie włącz urządzenia.
- 2 Naciśnij przycisk AUX, aby wybrać opcję “AUX:Analog In”.**
- 3 Odtwórz z urządzenia podłączonego do tego urządzenia.**



Funkcja AirPlay

Pliki muzyczne przechowywane w urządzeniu iPhone, iPod touch, iPad lub witrynie iTunes można odtwarzać na tym urządzeniu za pośrednictwem sieci.



- Odtwarzanie AirPlay można zatrzymać, naciskając <1 lub wybierając inne źródło sygnału wejściowego.
- Chcąc równocześnie zobaczyć utwór oraz nazwę artysty na urządzeniu głównym, naciśnij przycisk INFO na pilocie zdalnego sterowania.
- Informacje dotyczące posługiwania się iTunes podano również w funkcji Help dla iTunes.
- Ekran może się różnić zależnie od wersji system operacyjny oraz oprogramowania.

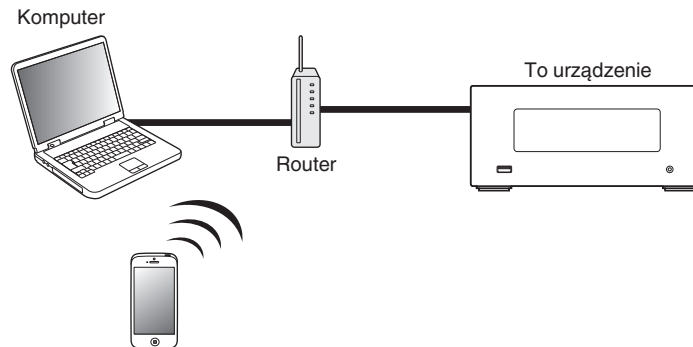

Odtwarzanie utworów z urządzenia iPhone, iPod touch lub iPad

Po uaktualnieniu "iPhone/iPod touch/iPad" do iOS 4.2.1 lub wersji późniejszej, można przesyłać strumieniowo muzykę zapisaną na "iPhone/iPod touch/iPad" bezpośrednio do tego urządzenia.

1 Podłącz urządzenie iPhone, iPod touch lub iPad Wi-Fi do tej samej sieci, co to urządzenie.

- Szczegółowe informacje można znaleźć w instrukcji obsługi swojego urządzenia.

2 Odtwórz utwór na urządzeniu iPhone, iPod touch lub iPad.

☑ na ekranie urządzenia iPhone, iPod touch lub iPad wyświetlany jest.

3 Kliknij Ikonę AirPlay ☑.

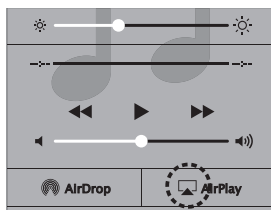

4 Wybierz to urządzenie.

Odtwarzanie muzyki z iTunes za pośrednictwem tego amplitunera

1 Zainstaluj iTunes 10 lub wersję późniejszą na komputerze Windows PC lub Mac, podłączonym do tej samej sieci co to urządzenie.

2 Włącz to urządzenie.

Ustaw "Kontrola sieci" na "Włączony" dla tego urządzenia. (☞ str. 79)

UWAGA

W przypadku ustawienia opcji "Kontrola sieci" na "Włączony", zużycie energii w trybie oczekiwania jest większe.

3 Uruchom iTunes i kliknij ikonę AirPlay ☑, aby wybrać urządzenie główne.



4 Wybierz utwór i kliknij przycisk odtwarzania w iTunes. Nastąpi strumieniowe pobieranie muzyki do tego urządzenia.

Wybór wielu głośników (urządzeń)

Możliwe jest odtwarzanie utworów z iTunes na głośnikach (urządzeniach) domowych obsługujących technologię AirPlay innych niż te, które są podłączone do amplitunera.

- 1** Kliknij ikonę AirPlay  i wybierz opcję “Wiele”.
- 2** Oznacz głośniki, które zamierzasz użyć.

UWAGA

W trybie odtwarzania z użyciem funkcji AirPlay regulacja poziomu głośności odbywa się w urządzeniu iPhone, iPod touch, iPad lub aplikacji iTunes. Przed rozpoczęciem odtwarzania należy zmniejszyć poziom głośności w urządzeniu iPhone, iPod touch, iPad lub aplikacji iTunes, następnie dopasować go stosownie do potrzeb.



Funkcja Spotify Connect

Spotify jest najpopularniejszą na świecie usługą transmisji strumieniowej. W przypadku korzystania z usługi Spotify Premium, można kontrolować nowy głośnik z telefonu lub tabletu. Ponieważ Spotify jest wbudowany w głośnik, można nadal odbierać połączenia czy używać innych aplikacji - bez zatrzymywania muzyki.

Aby wypróbować Spotify Premium za darmo przez 30 dni lub dowiedzieć się więcej o Connect, należy odwiedzić stronę www.spotify.com/connect.

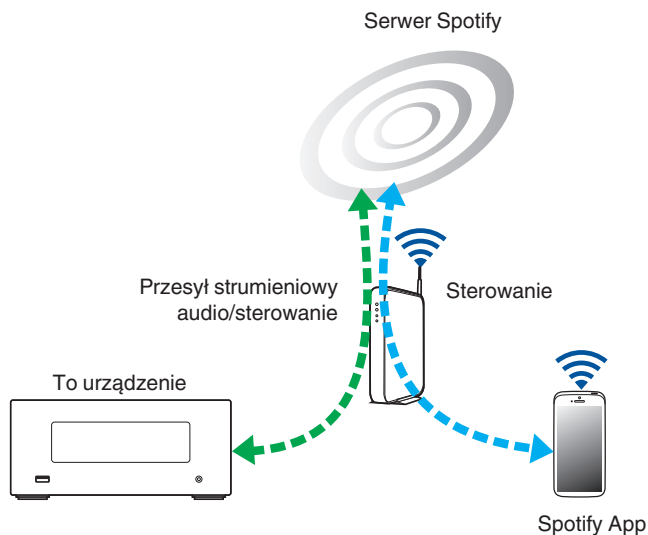

Odtwarzanie muzyki z Spotify za pośrednictwem tego amplifikatora

Uprzednio pobierz "Spotify App" na urządzenie Android lub iOS. Aby odtworzyć utwór Spotify na tym urządzeniu, należy najpierw założyć konto Spotify premium.

- 1 Podłącz ustawienia Wi-Fi urządzenia iOS lub Android do tej samej sieci, co to urządzenie.
- 2 Uaktywnij Spotify App.
- 3 Odtwórz utwór Spotify.
- 4 Puknij ikonę , aby wybrać urządzenie.



Nastąpi strumieniowe pobieranie muzyki do tego urządzenia.



Funkcja zdalnego odtwarzania

Sieci domowej można użyć do odtwarzania, za pomocą tego urządzenia, plików muzycznych zapisanych na komputerze, urządzeniu NAS, smartfony i przenośnych odtwarzaczach muzyki.

W takim przypadku do obsługi są używane komputery, smartfony i przenośne odtwarzacze muzyki.



- Odpowiednie urządzenia powinny być zgodne ze standardem DLNA (Digital Living Network Alliance) w wersji 1.5.
- Do odtwarzania plików muzycznych na smartfony lub przenośnych odtwarzaczach muzyki niezbędne jest środowisko bezprzewodowej sieci LAN.
- W niektórych smartfony musi zostać zainstalowana aplikacja do odtwarzania muzyki DLNA.

■ Role odgrywane przez każde urządzenie

Do zdalnego odtwarzania są używane następujące urządzenia. Zgodnie ze standardem DLNA te urządzenia są nazywane DMC, DMS lub DMR odpowiednio do ich roli.

Nazwa	Przykład urządzenia	Rola
DMC (Digital Media Controller)	<ul style="list-style-type: none"> • Komputer • Smartfonem • Przenośny odtwarzacz muzyki • Denon Hi-Fi Remote App 	Wykonuje operacje odtwarzania zdalnego. Urządzenie DMC może również odtwarzać pliki muzyczne zapisane na tych urządzeniach.
DMS (Digital Media Server)	<ul style="list-style-type: none"> • Komputer • NAS (Network Attached Storage) 	Przechowuje pliki muzyczne. Pliki muzyczne zapisane na tych urządzeniach są odtwarzane przez urządzenie DMC.
DMR (Digital Media Renderer)	<ul style="list-style-type: none"> • To urządzenie 	Wyprowadza z głośników dźwięk plików muzycznych odtwarzanych za pomocą odtwarzania zdalnego. Urządzenie DMR nie może wykonywać operacji odtwarzania.

■ Pliki, które można odtwarzać

Patrz “Odtwarzanie plików przechowywanych na komputerze lub serwerze NAS” (📖 str. 104).



Ustawienia wymagane dla każdego urządzenia

W przypadku odtwarzania zdalnego należy wprowadzić odpowiednie ustawienia w urządzeniach DMC i DMS. Wprowadź poniższe ustawienia. Sprawdź również instrukcję użytkownika, gdzie zostały podane ustawienia.

■ Ustawienia komputera i urządzenia NAS

Wprowadź w komputerze i urządzeniu NAS ustawienia umożliwiające wymianę danych z urządzeniami DMR.

Szczegółowe informacje na temat ustawień można znaleźć w rozdziale “Wprowadzenie ustawień udostępniania multimediów” (🔍 str. 35).

■ Ustawienia w smartfony

Na smartfonem musi zostać zainstalowana aplikacja do odtwarzania muzyki DLNA, aby można było na urządzeniu DMS i na tym urządzeniu (DMR) wykonywać operacje za pomocą smartfonem. Odpowiednie aplikacje różnią się w zależności od smartfonem.



Niektóre smartfony obsługują odtwarzanie muzyki DLNA przy ustawieniach fabrycznych. Sprawdź w instrukcji użytkownika smartfonem.

■ Ustawienia w przenośnych odtwarzaczach muzyki

Skonfiguruj ustawienia tak, aby to urządzenie (DMR) mogło odtwarzać pliki muzyczne zapisane w przenośnym odtwarzaczu muzyki. Sprawdź szczegółowe informacje na temat ustawień w instrukcji użytkownika odtwarzacza przenośnego.

■ Ustawienia tego urządzenia

Podłącz to urządzenie do sieci DLNA. Nie trzeba wprowadzać innych ustawień.

Informacje o podłączaniu do sieci można znaleźć w Skrócony podręcznik instalacji, w rozdziałach “Podłączenie do sieci domowej (LAN)” (🔍 str. 23) i “Ustawienia” (🔍 str. 80).



■ Operacje odtwarzania zdalnego

Operacje są różne dla każdego urządzenia, ale procedury przygotowania do odtwarzania zdalnego są takie same. Procedury przygotowania zostały pokazane poniżej.

1 Włącz urządzenie.

- Upewnij się, że to urządzenie jest podłączone do sieci.

2 Wyświetl ekran odtwarzania pliku muzycznego na urządzeniu DMC.

- W przypadku komputera otwórz program Windows Media Player 12 itd.
- W przypadku smartfony przełącz się w tryb odtwarzania pliku muzycznego.

3 Wybierz przyjazną nazwę tego urządzenia dla elementu, który ustawia urządzenie odtwarzające na ekranie odtwarzania.

- Domyślną przyjazną nazwą tego urządzenia jest "Denon GEOL piccolo".

4 Rozpocznij odtwarzanie muzyki na urządzeniu DMC.

- Funkcja tego urządzenia automatycznie przełączy się na "Music Server" i na wyświetlaczu pojawi się znacznik zdalnego odtwarzania (). Rozpocznie się zdalne odtwarzanie.



Naciśnij przycisk <1, aby wyjść z trybu odtwarzania zdalnego.

UWAGA

Podczas zdalnego odtwarzania nie można wykonywać na tym urządzeniu operacji odtwarzania. Do tych operacji użyj urządzenia DMC.



Funkcja sterowania przez sieć Web

Pracę amplitunera można kontrolować za pomocą strony sieci web wyświetlanej w przeglądarce internetowej.

Komputer

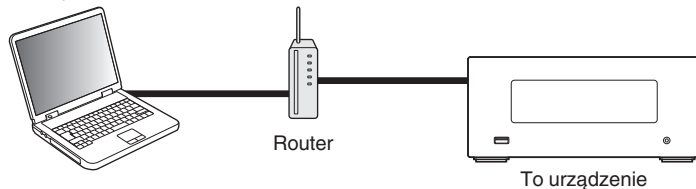

- Aby można było korzystać z funkcji kontroli przez sieć lokalną, amplituner i komputer muszą być podłączone prawidłowo do sieci lokalnej. "Podłączenie do sieci domowej (LAN)" (👉 str. 23)
- W zależności od ustawień oprogramowania zabezpieczającego komputer, dostęp do amplitunera z komputera PC może nie być możliwy. W takim przypadku należy zmienić ustawienia oprogramowania zabezpieczającego.

Sterowanie urządzeniem za pomocą przeglądarki internetowej

- 1 Parametr "Kontrola sieci" ustaw na "Włączony". (👉 str. 79)
- 2 Za pomocą "Informacje o sieci" sprawdź adresu IP tego urządzenia. (👉 str. 79)

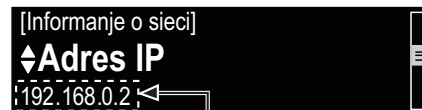

Sprawdź adres IP.

- 3 Uruchom przeglądarkę internetową.



4 Wprowadź w polu adresowym przeglądarki adres IP przypisany do amplitunera.

Przykładowo, jeżeli adresem IP przypisanym do amplitunera jest "192.168.0.2", wprowadź "http://192.168.0.2".

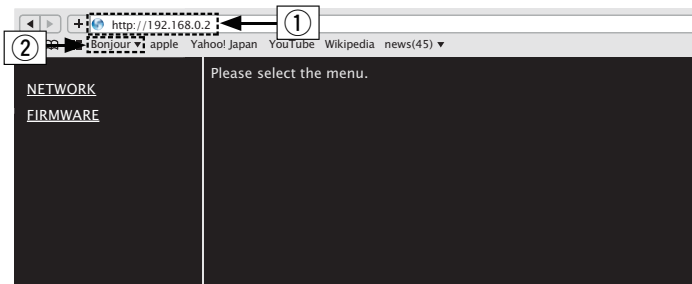

- ① Wprowadzenie adresu IP.
- ② W przypadku używania przeglądarki Safari można wybrać opcję "Bonjour" i uzyskać bezpośredni dostęp do ekranu sterowania internetowego urządzenia z obszaru przeglądu.



Po dodaniu adresu IP amplitunera do zakładek przeglądarki internetowej można wyświetlić stronę web kontroli amplitunera korzystając z funkcji zakładek przeglądarki. W przypadku korzystania z serwera DHCP i ustawienia parametru "Kontrola sieci" (☞ str. 79) na "Wyłącz", wyłączenie i ponowne włączenie urządzenia powoduje zmianę adresu IP.

5 Gdy wyświetlane jest menu główne, kliknij menu, którym zamierzasz się posłużyć.

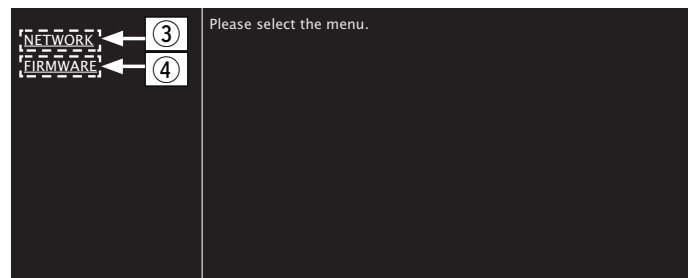

- ③ Kliknij podczas konfigurowania ustawień sieci. (☞ [Przykład 1])
- ④ Kliknij podczas aktualizacji oprogramowania układowego.



6 Obsługa.

[Przykład 1] Ustawienie sieci 1

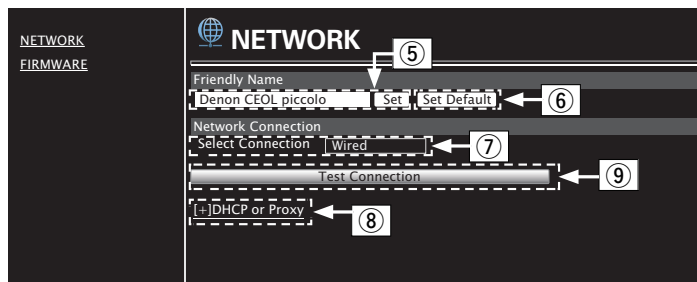

❑ Ustawienie Friendly Name

- ⑤ By zmienić przyjazną nazwę, wprowadź nową nazwę w polu tekstowym i kliknij przycisk “Set”.
- ⑥ Aby przywrócić przyjazną nazwę, kliknij przycisk “Set Default”.



Można wykorzystać tylko znaki, które mogą być wyświetlane na tym urządzeniu. (🔗 str. 72)

❑ Ustawienia połączenia sieciowego

- ⑦ Kliknij, aby zmienić metodę połączenia sieciowego. W przypadku wybrania opcji “Wi-Fi” na ekranie pojawi się nowy element. (🔗 [Przykład 2])
- ⑧ Kliknij, aby zmienić ustawienia DHCP/proxy. (🔗 [Przykład 2])
- ⑨ Kliknij, aby się połączyć za pomocą nowych ustawień.



7 Obsługa.

[Przykład 2] Ustawienie sieci 2

NETWORK FIRMWARE

NETWORK

Friendly Name
Denon CEOL piccolo [Set] [Set Default]

Network Connection
Select Connection [Wi-Fi]
Wi-Fi Setup [Manual]

Manual

S SID []

Security [None] ← ⑩

Security Key []

Defaultt Key [Key1]

[Test Connection]

[] DHCP or Proxy

DHCP ON OFF

IP Address [192.168.000.001]

Subnet Mask [255.255.255.000]

Gateway [000.000.000.000]

Primary DNS [000.000.000.000] ← ⑪

Secondary DNS [000.000.000.000]

Proxy ON OFF

Address Or Name Address Name

Address [000.000.000.000]

Port [00000]

[Save DHCP Proxy Settings]

❑ Ustawienia połączenia sieciowego

- ⑩ **[Przykład 2]** - Wyświetlany po wybraniu "Wi-Fi" w ⑦. Wybierz lub wprowadź elementy odpowiednio do potrzeb, a następnie kliknij przycisk "Test Connection", aby zastosować zmiany.
- Wyświetlane elementy mogą się różnić w zależności od wybranych elementów i stanu połączenia.
 - Po wybraniu każdego elementu odczekaj chwilę na aktualizację wyświetlacza.
- ⑪ **[Przykład 2]** - Wyświetlany po wybraniu "DHCP" lub "Proxy" w ⑧. Podczas zmiany ustawień DHCP/proxy podaj lub wybierz wartość dla każdego elementu.



Aby zastosować ustawienia połączenia sieciowego, kliknij przycisk "Test Connection" po wprowadzeniu zmian.



■ Aktualizacja na ekranie sieci Web

Ustawianie funkcji “Funkcja sterowania przez sieć Web” (👉 str. 59) musi zostać zakończone wcześniej na komputerze należącym do tej samej sieci. Informacje o uzyskiwaniu plików aktualizacji można uzyskać w naszym centrum obsługi klienta.

1 Kliknij przycisk ④ z kroku 5, aby przejść do funkcji “Funkcja Web Control”. (👉 str. 59)

Na komputerze zostanie wyświetlony następujący ekran.

Poczekaj około minuty.

Dostęp można również uzyskać, wprowadzając adres IP wyświetlany przez urządzenie w przeglądarce internetowej.

[Ekran internetowy]

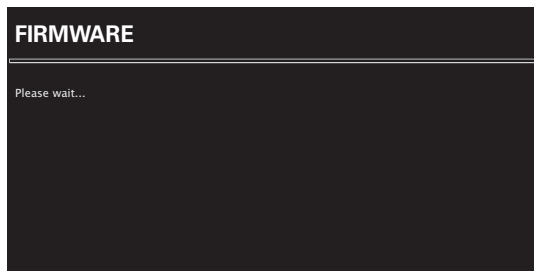

[Ekran urządzenia]

IpAddress
192.168.xxx.xxx

2 Po wyświetleniu przez komputer następującego ekranu kliknij przycisk “Choose File” (①), wybierz plik aktualizacji, a następnie kliknij przycisk “Upload” (②).

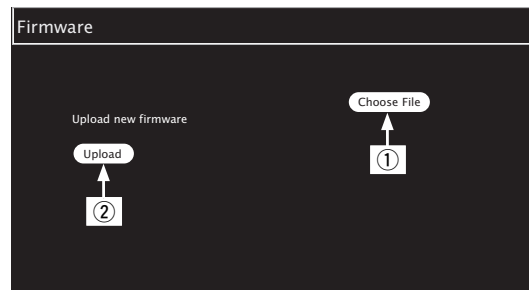

3 Kliknij “OK”.

Rozpocznie się aktualizacja.

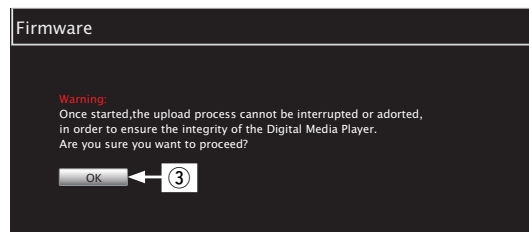

UWAGA

W trakcie aktualizacji nie wolno korzystać z urządzenia.



4 Po wyświetleniu następującego ekranu aktualizacja zostanie zakończona.

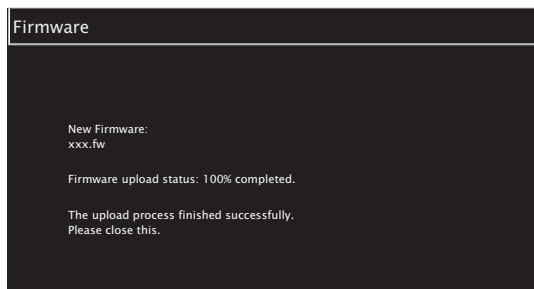

Nazwy przycisków mogą się różnić w zależności od języka systemu operacyjnego używanego przez komputer.



Funkcje pomocnicze

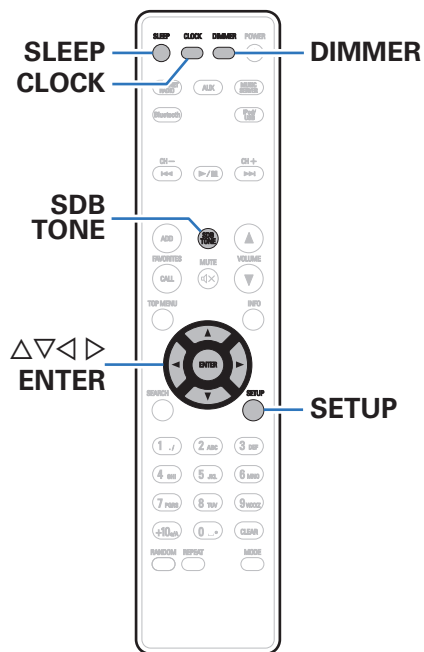

Ustawienie barwy dźwięku	66
Funkcja wyłączenia czasowego	67
Sprawdzenie bieżącej godziny	67
Przełączanie jasności wyświetlacza	68



Ustawienie barwy dźwięku

- 1 Naciśnij przycisk **SDB/TONE**, aby wybrać parametr barwy dźwięku do regulacji.
- 2 Za pomocą przycisku $\Delta\nabla$ ustaw parametr **“Super Dynamic Bass”**, **“Bas”**, **“Tony wysokie”**, **“Balans”** lub **“S.Direct”**.

Super Dynamic Bass

Stopniowo podkreśla bas odpowiednio do poziomu głośności (maksymalnie +8 dB).

Włączony / Wyłącz (Domyślne : Wył.)

Bas

Reguluje dźwięk basowy.

-10dB – +10dB(Domyślne : 0dB)

Tony wysokie

Reguluje wysokie tony.

-10dB – +10dB(Domyślne : 0dB)

Balans

Użyj przycisków $\langle\rangle$, aby wyregulować równowagę głośności lewy/prawy.

S.Direct

Barwa nie zostanie wyregulowana.

Włączony / Wyłącz (Domyślne : Wył.)



Funkcja wyłączenia czasowego

Użytkownik może włączyć funkcję automatycznego przełączania urządzenia w tryb spoczynku po upływie zadanego czasu. Jest to wygodne w przypadku korzystania z amplitunera przed udaniem się na spoczynek.

1 Naciśnij przycisk SLEEP i wybierz czas ustawienia.

- Na wyświetlaczu zaświeci się wskaźnik .
- Wyłącznik czasowy można ustawić w zakresie od 10 do 90 minut z przyrostami 10 minut.

■ Dla wyłączenia funkcji Sleep timer

Naciśnij przycisk SLEEP ustawiając "Sleep ►Wyłącz".

Wskaźnik  na wyświetlaczu zgaśnie.



- Ustawienie wyłącznika czasowego zostanie anulowane, gdy urządzenie przełączy się w tryb czuwania.
- Aby sprawdzić pozostały czas, gdy wyłącznik czasowy jest aktywny, naciśnij przycisk SLEEP.

Sprawdzanie bieżącej godziny

■ Sprawdzanie bieżącej godziny przy włączonym zasilaniu

Naciśnij przycisk CLOCK.

- Naciśnij go ponownie, a wyświetlacz powróci do stanu wyjściowego.

■ Sprawdzanie bieżącej godziny przy zasilaniu w trybie oczekiwania

Naciśnij przycisk CLOCK.

- Bieżąca godzina zostanie wyświetlona na 30 sekund.



Godziny nie można ustawić w trybie oczekiwania. Najpierw należy włączyć zasilanie.



Przełączanie jasności wyświetlacza

1 Naciśnij przycisk DIMMER.

- Każdorazowe naciśnięcie przycisku zmienia jasność wyświetlacza (5 poziomów).



Naciśnięcie przycisków przy wyłączonym wyświetlaczu powoduje chwilowe wyświetlenie informacji z niskim poziomem jasności.



Mapa menu

W celu posługiwania się menu, zapoznaj się z informacjami na poniższych stronach.

To urządzenie jest dostarczane z fabrycznie zaprogramowanymi ustawieniami domyślnymi. Użytkownik może spersonalizować ustawienia amplitunera do posiadanej konfiguracji sprzętowej i własnych preferencji.

■ Quick Setup

Ustawiane pozycje	Opis	Strona
Szybkie ustawienia	Umożliwia ustawienia sieciowe za pomocą okna w stylu Kreatora. Szczegółowe informacje na temat obsługi można znaleźć w oddzielnej publikacji pod tytułem "Skrócony podręcznik instalacji".	–

■ Ogólne

Ustawiane pozycje	Opis	Strona
Sygnał	Ustawia odtwarzanie z zegarem.	74
Zegar	Ustawia bieżącą godzinę.	75
Limit poziomu głośności	Ustawienie maksymalnego poziomu głośności.	75
Optymalizacja głośników	Służy do konfiguracji optymalnej charakterystyki odtwarzania głośników SC-N4 (brak w zestawie).	76
Język	Ustawia język wyświetlanego menu.	76
Automatyczny stan wstrzymania	Ustawia zasilanie w tryb oczekiwania, jeżeli na urządzeniu nie jest wykonywana żadna operacja.	76
Dane użytkownika	Pozwala włączyć lub wyłączyć opcję przesyłania do firmy Denon anonimowych danych dotyczących użytkownika urządzenia.	76
Oprogramowanie wbudowane	Ustawienie sprawdzania dostępności aktualizacji oprogramowania firmware, wykonywania aktualizacji oprogramowania oraz wyświetlania powiadomień o aktualizacjach oraz uaktualnieniach.	77
Aktualizacja	Aktualizacja oprogramowania wewnętrznego tego urządzenia.	77
Powiadomienia	Włącza/wyłącza powiadomienia o aktualizacji, uaktualnieniu i alarmach.	77
Dodaj nową funkcję	Wyświetla nowe funkcje, które można pobrać do niniejszego amplitunera i wykonać uaktualnienie.	78



■ Sieć

Ustawiane pozycje	Opis	Strona
Informacje o sieci	Wyświetla różne informacje o sieci.	79
Kontrola sieci	Umożliwia ustawienie WŁ./WYŁ. Dla funkcji sieciowej, gdy urządzenie pracuje w trybie oczekiwania.	79
Skrócona nazwa	Edytuje nazwę wyświetlaną przez internet.	80
Ustawienia	Wykonuje ustawienia dla sieci przewodowej lub bezprzewodowej LAN.	80
Ustaw sieć przewodową	Wykonuje ustawienia dla sieci przewodowej LAN.	80
DHCP (Włącz) lub DHCP (Wyłącz)	Umożliwia ustawienie DHCP.	80
Adres IP *	Umożliwia ustawienie adresu IP.	81
Maska podsieci *	Umożliwia ustawienie maski podsieci.	81
Bramka *	Umożliwia ustawienie bramy domyślnej.	81
Serwera podstawowy DNS *	Umożliwia ustawienie pierwotnego DNS.	81
Serwer zapasowy DNS *	Umożliwia ustawienie Serwer zapasowy DNS.	81
Proxy	Umożliwia ustawienie proxy.	81
Testuj połączenie	Umożliwia połączenie przewodowe LAN.	–
Konfiguracja Wi-Fi	Wykonuje ustawienia dla połączenia bezprzewodowego LAN.	82
Autoskanowanie	Wybór i ustawienie połączeń bezprzewodowych z listy punktów dostępu.	82
Udostępnij ust. Wi-Fi z urządz. iOS	Służy do konfiguracji połączenia internetowego za pośrednictwem urządzenia z systemem iOS. (System iOS w wersji 7 lub nowszy)	83
WPS (chroniona konfiguracja sieci Wi-Fi)	Nawiązuje połączenie bezprzewodowe za pomocą funkcji WPS (Wi-Fi Protected Setup).	83
Konfiguracja przeglądarki	Służy do konfiguracji połączenia internetowego za pośrednictwem strony Web.	83
Ręczny	Ręczne ustawienie połączeń bezprzewodowych.	85

* Wyświetlane, gdy ustawienie "DHCP" ma wartość "Wyłącz". (☞ str. 80)



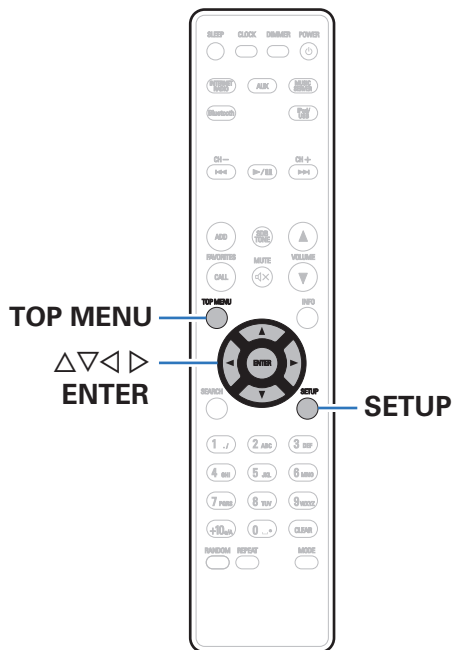

Operacje w menu

- 1 Naciśnij przycisk SETUP.**
Wyświetlone zostanie menu.
- 2 Przyciskami $\Delta \nabla \triangleleft \triangleright$ wybierz menu do konfiguracji lub obsługi, a następnie naciśnij przycisk ENTER.**
- 3 Użyj przycisków $\Delta \nabla$, aby zmienić żądane ustawienia.**
- 4 Naciśnij przycisk ENTER, aby wprowadzić ustawienia.**
 - W celu powrotu do poprzedniej pozycji, naciśnij przycisk \triangleleft .
 - Wyjście z menu nastąpi po naciśnięciu przycisku SETUP w trakcie wyświetlania menu. Menu zniknie z ekranu.
 - Aby powrócić do początku menu podczas jego obsługi, naciśnij przycisk TOP MENU.



Wprowadzanie znaków

Amplituner umożliwia zmianę nazw wyświetlanych na niektórych ekranach, stosownie do preferencji użytkownika.

- Text Search (🔍 str. 31, 36, 45)
- Wprowadzanie znaków w funkcjach sieciowych (🔍 str. 31)

Użycie przycisków numerycznych

- Wyświetl ekran dla wprowadzenia znaków.**
 - Przyciskami <|> przesunij kursor do znaku, który chcesz zmienić.
- Naciśnij przycisk +10, aby wybrać rodzaj znaku (duże litery, małe litery lub cyfry).**

3 Naciskaj przyciski 0 – 9, +10 aż do wyświetleniażądanego znaku.

- Typy znaków, jakie można wprowadzić prezentowane są poniżej.

1 . /	1 . @ - _ / :	6 mno	m n o M N O 6
2 ABC	a b c A B C 2	7 PQRS	p q r s P Q R S 7
3 DEF	d e f D E F 3	8 TUV	t u v T U V 8
4 GHI	g h i G H I 4	9 WXYZ	w x y z W X Y Z 9
5 JKL	j k l J K L 5	0 _ *	0 (Spacja) ! " # \$ % & ' () * + , ; < = > ? [\] ^ ` { }

4 Powtarzając punkty 2 i 3 zmień nazwę, a następnie naciśnij przycisk ENTER, aby ją zarejestrować.



Użycie przycisków kursora

- 1 Wyświetl ekran dla wprowadzenia znaków.**
 - Przyciskami <D> przesunij kursor do znaku, który chcesz zmienić.
- 2 Za pomocą przycisków Δ∇ zmień wybrany znak.**
 - Typy znaków, jakie można wprowadzić prezentowane są poniżej.

[Małe litery]

abcdefghijklmnopqrstuvwxy

[Duże litery]

ABCDEFGHIJKLMNOPQRSTUVWXY

[Symbole] ! " # \$ % & ' () * + , - . / : ; < = > ? @

[\] ^ _ ` { | } ~

[Cyfry] 0 1 2 3 4 5 6 7 8 9 (Spacja)

- 3 Powtarzając krok 2 zmień nazwę, a następnie naciśnij przycisk ENTER rejestrując ją.**



- Naciśnij przycisk CLEAR, aby usunąć znak.
- Naciśnij przycisk ►►I, aby wstawić spację.



Ogólne

Wykonywanie innych ustawień.

Sygnał

Ustaw alarm jednorazowy i powtarzany codziennie.

■ Jednorazowy

Ustawienia jednorazowe: Alarm jednorazowy włączony.

Wyłącz: Alarm nie działa.

■ Alarm codzienny

Alarm codzienny: Alarm codzienny włączony.

Wyłącz: Alarm nie działa.

■ Edit Alarm

Edytuj alarm jednorazowy i powtarzany codziennie.

1 Postępując się przyciskami $\Delta\nabla$ wybierz tryb alarmu, a następnie naciśnij przycisk ENTER.

2 Postępując się przyciskami $\Delta\nabla$ wybierz czas rozpoczęcia alarmu, a następnie naciśnij przycisk ENTER.

3 Postępując się przyciskami $\Delta\nabla$ wybierz źródło sygnału, a następnie naciśnij przycisk ENTER.

- Po wybraniu "Bluetooth", urządzenie usiłuje połączyć się z wcześniej połączonym urządzeniem.

4 Przyciskami $\Delta\nabla$ wybierz głośność "00 – 60", a następnie naciśnij przycisk ENTER.

Wyświetlony zostanie komunikat "Zakończono!!", nastawa będzie zakończona.

- Wskaźnik zasilania zaświeci na pomarańczowo, jeżeli urządzenie zostanie przełączone w tym stanie w tryb gotowości.



Zegar

■ Ustawia bieżącą godzinę

Za pomocą Internetu można automatycznie ustawić zegar tego urządzenia.



Aby użyć tej funkcji, urządzenie musi być połączone z Internetem.

- 1 **Postępując się przyciskami $\Delta\nabla$, wybierz strefę czasową, a następnie naciśnij przycisk ENTER.**
- 2 **Postępując się przyciskami $\Delta\nabla$ wybierz czas letni, a następnie naciśnij przycisk ENTER.**

Włącz:	Czas letni włączony.
Wyłącz (Domyślne):	Czas letni wyłączony.

Limit poziomu głośności

■ Ustawienie maksymalnego poziomu głośności

Służy do ograniczania poziomu głośności, aby zapewnić bezpieczne korzystanie z tego produktu, a także ułatwia regulację głośności z poziomu funkcji AirPlay lub aplikacji w idealnym zakresie.

30/45(Domyślne)/60(Pełna moc)/Inny

Po wybraniu "Inny", górne ograniczenie głośności można ustawić w zakresie 16 - 60. Wybierz wartość za pomocą przycisków $\Delta\nabla$, po czym naciśnij przycisk ENTER, aby zatwierdzić ustawienie.



Zwiększenie głośności do wartości ustawienia i ponowne naciśnięcie przycisku VOLUME▲ po ustawieniu maksymalnej głośności spowoduje wyświetlenie komunikatu "Ciesz się pełną mocą". Ponowne naciśnięcie przycisku VOLUME▲ anuluje maksymalne ograniczenie głośności.



Optymalizacja głośników

Można wykorzystać filtr optymalizujący, przystosowany do charakterystyki głośników (SC-N4).

Włącz (Domyślne): Odpowiedź jest optymalizowana dla głośników (SC-N4, brak w zestawie).

Wyłącz: Odpowiedź jest płaska.

Język

Wybór języka wyświetlania menu.

English / Deutsch / Française / Italiano / Nederlands / Español / Svenska / Русский / Polski (Domyślne : English)

Automatyczny stan wstrzymania

Gdy ustawienie funkcji “Automatyczny stan wstrzymania” to “Włącz” i nie zostaną wykonane żadne operacje w trybie zatrzymania przez określony czas, urządzenie automatycznie przełącza się w tryb gotowości.

Kiedy źródłem sygnału jest “Remote iPod”, urządzenie automatycznie przełącza się w tryb gotowości, jeśli przez osiem godzin nie wykonuje się na nim żadnych czynności.

1 min / 5min / 15min

(Domyślne) / **Inny:** Po wybraniu “Inny”, można ustawić czas funkcji “Automatyczny stan wstrzymania” w zakresie 1 - 99 minut. Wybierz wartość za pomocą przycisków Δ / ∇ , po czym naciśnij przycisk ENTER, aby zatwierdzić ustawienie.

Wyłącz:

Urządzenie nie przechodzi samoczynnie w tryb czuwania.

Dane użytkowania

W ramach doskonalenia produktu prosimy o przesyłanie informacji dotyczących ustawień urządzenia i warunków pracy funkcji do firmy Denon. Informacje dostarczane przez klientów zostaną wykorzystane jako materiał pomocniczy podczas rozwoju produktu w przyszłości.

Firma Denon nigdy nie udostępni zgromadzonych informacji innym firmom.

Tak: Przesyłaj informacje dotyczące stanu działania urządzenia.

Nie: Nie przesyłaj informacji dotyczących stanu działania urządzenia.



Oprogramowanie wbudowane

Ustawienie sprawdzania dostępności aktualizacji oprogramowania firmware, wykonywania aktualizacji oprogramowania oraz wyświetlania powiadomień o aktualizacjach, uaktualnieniach i alarmach.

■ Aktualizacja

Aktualizacja oprogramowania wewnętrznego tego urządzenia.

Sprawdź aktualizacje: Można sprawdzić, czy nie ma nowszej wersji oprogramowania wewnętrznego.

Rozpocznij aktualizację: Wykonaj proces uaktualnienia.



Nawet w przypadku niepowodzenia aktualizacji urządzenie automatycznie ponowi próbę aktualizacji.

■ Powiadomienia

Powiadomienia wyświetlane są po włączeniu zasilania, gdy dostępna jest nowa aktualizacja lub inne powiadomienia.

Aktualizacja

Włącz (Domyślne): Wyświetla komunikat o uaktualnieniu.

Wyłącz: Nie wyświetla komunikatu o uaktualnieniu.

Uaktualnienie

Włącz (Domyślne): Wyświetla komunikat uaktualnienia.

Wyłącz: Nie wyświetla komunikatu o uaktualnieniu.

Powiadomienia

Włącz (Domyślne): Wyświetla powiadomienia od firmy Denon w menu wyskakującym.

Wyłącz: Nie wyświetla w menu wyskakującym komunikatów od firmy Denon.



■ Dodaj nową funkcję

Wyświetla nowe funkcje, które można pobrać do niniejszego amplitunera i wykonać uaktualnienie.

Pakiet ulepszenia: Wyświetla elementy do zaktualizowania.

Status aktualizacji: Wyświetlona zostanie lista funkcji dodatkowych, jakie dostępne będą po uaktualnieniu.

Rozpoczęcie aktualizacji: Wykonanie procesu uaktualnienia. Po rozpoczęciu aktualizacji ekran menu zostanie wyłączony. Podczas uaktualnienia wyświetlany jest czas, który minął od rozpoczęcia.

ID aktualizacji: Podczas przeprowadzania procedury niezbędny będzie identyfikator prezentowany na tym ekranie.



- Patrz strona internetowa firmy Denon odnośnie szczegółów uaktualnienia.
- Na zakończenie tej procedury wyświetlany jest komunikat “Zarejestrowany” i można wykonać uaktualnienie. W przypadku niewykonania tej procedury wyświetlany jest komunikat “Niezarejestrowany”.

Uwagi dotyczące użycia funkcji “Aktualizacja” i “Dodaj nową funkcję”

- Aby dodać nowe funkcje, niezbędne są środowisko i ustawienia wymagane do połączenia się z Internetem szerokopasmowym. (🖱️ str. 23)
- Operację wprowadzenia nowej funkcji wykonaj nie wcześniej niż po upływie 2 minut od włączenia zasilania w urządzeniu.
- Nie wyłączaj zasilania zanim uaktualnienie nie zostanie zakończone.
- Nawet przy szerokopasmowym dostępie do internetu, czas potrzebny na wykonanie procedury uaktualnienia wynosi około 20 minut.
- Po rozpoczęciu uaktualnienia/aktualizacji, nie można normalnie użytkować urządzenia aż do ukończenia procesu. Ponadto, procedura uaktualnienia może skasować pamięć ustawień parametrów itp. urządzenia.
- W przypadku niepowodzenia aktualizacji lub uaktualnienia i wyświetlenia komunikatu takiego jak “Niepowodzenie aktualizacji”, “Niepowodzenie pobierania plików”, odłącz i podłącz z powrotem przewód zasilania. Pojawi się komunikat “Update Retry” i uaktualnienie rozpocznie się od miejsca, w którym zostało przerwane. W przypadku powtarzania się błędu, sprawdź otoczenie sieciowe.



Informacje dotyczące funkcji “Aktualizacja” oraz “Dodaj nową funkcję” zostaną podane na stronie internetowej Denon za każdym razem, kiedy związane z nimi plany zostaną określone.



Sieć

Aby używać amplitunera podłączonego do sieci domowej (LAN), należy skonfigurować ustawienia sieciowe. Jeżeli sieć domowa jest konfigurowana za pomocą serwera DHCP, parametr "DHCP" ustaw na **Włącz** (ustawienie domyślne). Umożliwi to użycie urządzenia w sieci domowej. Jeżeli każde urządzenie posiada przypisany ręcznie adres IP, należy wprowadzić adres IP urządzenia jako wartość parametru "Adres IP" oraz wprowadzić pozostałe parametry sieci domowej, takie jak adres bramy oraz maska podsieci.

Informacje o sieci

Wyświetlenie informacji sieciowych.

Skrócona nazwa / DHCP Włącz lub Wyłącz / Adres IP / Adres MAC / SSID*

* Wyświetlane wyłącznie gdy włączona jest łączność Wi-Fi.

Kontrola sieci

Umożliwia komunikację siecią w trybie oczekiwania.

Włączony:

Można korzystać z funkcji sieciowej w trybie oczekiwania. Urządzenie główne może być obsługiwane za pomocą kontrolera zgodnego z siecią.

Wyłączony (Domyślne):

Nie można korzystać z funkcji sieciowej w trybie oczekiwania.



W przypadku korzystania z funkcji sterowania przez sieć Web lub z kontrolera sieciowego, albo jeśli chcemy szybko skorzystać z funkcji Bluetooth/NFC, kiedy zasilanie jest wyłączone, dla funkcji "Kontrola sieci" należy wybrać wartość "Włączony".

UWAGA

W przypadku ustawienia opcji "Kontrola sieci" na "Włączony", zużycie energii w trybie oczekiwania jest większe.



Skrócona nazwa

Przyjazna nazwa jest nazwą amplitunera wyświetlaną w sieci. Parametr Przyjazna nazwa można zmienić stosownie do własnych preferencji.

■ Wybierz nazwę

Wybierz przyjazną nazwę z listy.

Obecna przyjazna nazwa/Denon DRA-N4 / AV Room / Bedroom / Dining Room / Family Room / Guest Room / Kids Room / Kitchen / Living Room / Office / Denon CEOL piccolo (domyślnie) / Inny

- W przypadku wyboru opcji “Inne” nazwę można zmienić stosownie do własnych preferencji.



- Można wprowadzić do 63 kanałów.
- Celem wprowadzenia znaku, zapoznaj się ze 72).

Ustawienia

Możliwa jest szczegółowa konfiguracja ustawień sieciowych.

Aby zmienić środowisko sieciowe, przeprowadź “Szybkie ustawienia”. (Szczegółowe informacje na temat obsługi można znaleźć w oddzielnej publikacji pod tytułem “Skrócony podręcznik instalacji”.)

- W przypadku stosowania routera szerokopasmowego (funkcja DHCP), nie ma potrzeby dokonywania ustawień “Adres IP” oraz “Proxy”, gdyż przy ustawieniach standardowych w amplitunerze funkcja DHCP ustawiona jest na “Włącz”.
- “Ustawienia” ustawiaj jedynie, gdy urządzenie podłączone jest do sieci bez funkcji DHCP.

■ Korzystanie z połączenia przewodowego

□ DHCP

Określa sposób podłączenia do sieci LAN.

Włącz (Domyślnie): Skonfiguruj ustawienia sieciowe automatycznie za pomocą posiadanego routera.

Wyłącz: Skonfiguruj ustawienia sieciowe ręcznie.



❑ Adres IP

Ustaw adres IP w poniżej określonym zakresie.

- Sieciowa funkcja audio nie może być użyta, jeżeli adres IP nie zostanie ustawiony prawidłowo.

CLASS A: 10.0.0.1 - 10.255.255.254

CLASS B: 172.16.0.1 - 172.31.255.254

CLASS C: 192.168.0.1 - 192.168.255.254

❑ Maska podsieci

Podłączając modem xDSL lub odpowiednią kartę do amplitunera, wprowadź maskę podsieci podaną w dokumentacji dostarczonej przez dostawcę usług sieciowych. Normalnie maska ta ma wartość 255.255.255.0.

❑ Bramka

Podłączając do bramy sieciowej (router) wprowadź jego adres IP.

❑ Serwera podstawowy DNS, Serwer zapasowy DNS

Jeżeli w dokumentacji dostarczonej przez dostawcę usług DNS podano tylko jeden adres DNS, wprowadź go jako "Serwera podstawowy DNS". Jeżeli dostawca usług internetowych zapewnia dwa adresy DNS, wprowadź jeden z nich jako "Serwer zapasowy DNS".

❑ Proxy

Wykonaj te ustawienia w sytuacji kiedy amplituner podłączony jest do Internetu poprzez serwer proxy.

Ustawienia proxy wprowadź tylko jeśli korzystasz z sieci internet poprzez serwer proxy w sieci wewnętrznej lub serwer proxy dostawcy usługi internetowej.

Proxy (Wyłącz) lub Proxy (Włącz): Wyłącza lub włącza serwer proxy.

Proxy (Adres) lub Proxy (Nazwa): Wybierz w przypadku używania adresu lub nazwy domeny.

Adres lub Nazwa: Wprowadzanie adresu lub nazwy domeny. Można wprowadzić do 38 kanałów.

Port: Wpisz numer portu.



- Jeżeli nie można uzyskać połączenia z Internetem, ponownie sprawdź podłączenia oraz ustawienia. (🔧 str. 23)
- Jeśli jednak nie posiadasz wiedzy na temat połączeń internetowych, skontaktuj się z ISP (Dostawcą usług internetowych) lub sklepem, w którym komputer został nabyty.



■ Korzystanie z połączeń bezprzewodowych

W tym menu można skonfigurować ustawienia Wi-Fi i połączeń, przy użyciu jednej z pięć dostępnych metod

Autoskanowanie / Udostępnij ust. WiFi z urządz. iOS / WPS (chroniona konfiguracja sieci Wi-Fi) / Konfiguracja przeglądarki / Ręczny



- Jeżeli przewód sieci LAN jest podłączony, odłącz go.
- Szczegółowe informacje dotyczące sposobu nawiązywania połączenia z siecią Wi-Fi za pomocą przycisku Wi-Fi CONNECT znajdującego się na panelu tylnym zamieszczono w Skróconej instrukcji instalacji.

□ Autoskanowanie

Służy do automatycznego wyszukiwania sieci.

1 Z wyświetlonej listy sieci wybierz sieć, z którą chcesz nawiązać połączenie.

- Wybierz “Skanuj ponownie”, jeśli nie można znaleźć sieci.

2 Wprowadź poniższe ustawienia.

Wybierz klucz domyślny.

Domyślny klucz:

- Podczas łączenia z szyfrowana siecią WEP, wyświetlone zostanie menu “Domyślny klucz”.

Hasło:

Wprowadź hasło.

DHCP/Proxy:

Umożliwia ustawienie DHCP i proxy.
( str. 80, 81)

Testuj połączenie:

Służy do sprawdzania prawidłowości połączenia.



❑ Udostępnij ust. WiFi z urządz. iOS

Ustawienia Wi-Fi można skonfigurować za pomocą urządzenia z systemem iOS, takiego jak iPhone lub iPad.

Po wybraniu tej pozycji, wybierz Ustawienia/Wi-Fi na ekranie głównym urządzenia z systemem iOS, wybierz opcję “Denon CEOL piccolo” wyświetlaną u dołu ekranu i postępuj zgodnie z instrukcjami ustawień wyświetlanymi na urządzeniu z systemem iOS.

Szczegółowe informacje zawiera “Skrócony podręcznik instalacji”.



Wymagany jest system iOS w wersji 7 lub nowszy.

❑ WPS (chroniona konfiguracja sieci Wi-Fi)

1 Zarejestruj kod PIN urządzenia w routerze.

❑ Konfiguracja przeglądarki

Skonfiguruj ustawienia Wi-Fi za pomocą przeglądarki internetowej. Niezbędne jest urządzenie Wi-Fi umożliwiające zarządzanie przez sieć Web.

1 Zapoznaj się z ostrzeżeniami na ekranie i naciśnij przycisk ENTER.

2 Wybierz “Denon CEOL piccolo” z listy sieci Wi-Fi w urządzeniu Wi-Fi.

Na niniejszym urządzeniu zostanie wyświetlony adres IP (192.168.1.16).



3 Wprowadź w polu adresowym przeglądarki adres IP przypisany do amplitunera.

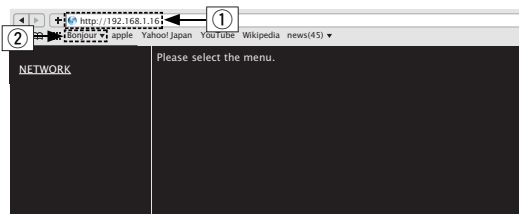

- ① Wprowadzenie adresu IP (192.168.1.16).
- ② W przypadku używania przeglądarki Safari można wybrać opcję “Bonjour” i uzyskać bezpośredni dostęp do ekranu sterowania internetowego urządzenia z obszaru przeglądu.

4 Po wyświetleniu menu głównego kliknij przycisk “NETWORK”.



- ③ Kliknij “NETWORK”. (👉 [Przykład 1])

5 Obsługa. [Przykład 1] Ustawienie sieci 1

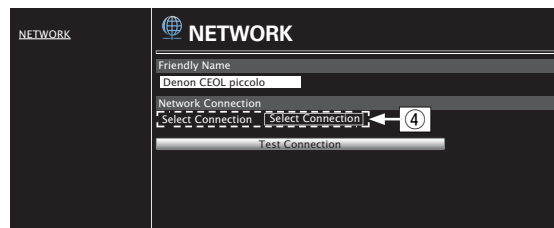

❑ Ustawienia połączenia sieciowego

- ④ Kliknij, aby zmienić metodę połączenia sieciowego. W przypadku wybrania opcji “Wi-Fi” na ekranie pojawi się nowy element. (👉 [Przykład 2])

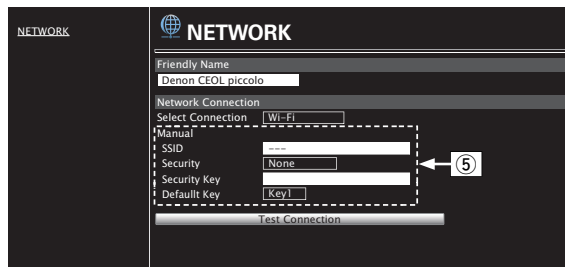

[Przykład 2] Ustawienie sieci 2**Ustawienia połączenia sieciowego**

- ⑤ **[Przykład 2]** - Wyświetlany po wybraniu “Wi-Fi” w ④. Wybierz lub wprowadź elementy odpowiednio do potrzeb, a następnie kliknij przycisk “Test Connection”, aby zastosować zmiany.
- Wyświetlane elementy mogą się różnić w zależności od wybranych elementów i stanu połączenia.
 - Po wybraniu każdego elementu odczekaj chwilę na aktualizację wyświetlacza.



Aby zastosować ustawienia połączenia sieciowego, kliknij przycisk “Test Connection” po wprowadzeniu zmian.

Ręcznie

Ręczne ustawienie połączeń bezprzewodowych

SSID : Wpisz nazwę sieci bezprzewodowej (SSID).

Bezpieczeństwo: Wybierz metodę szyfrowania zgodnie z ustawieniem szyfrowania punktu dostępu, którego używasz.

Domyślny klucz: Wybierz Domyślny klucz.

- Podczas łączenia z szyfrowaną siecią “WEP”, wyświetlone zostanie menu “Domyślny klucz”.

Hasło: Wprowadź hasło.

DHCP/Proxy: Umożliwia ustawienie DHCP i proxy.
(👉 str. 80, 81)

Testuj połączenie: Służy do sprawdzania prawidłowości połączenia.



■ Spis treści

Wskazówki

Proste czynności obsługowe gdy urządzenie jest wyłączone	87
Proste czynności obsługowe związane z urządzeniem iPod/USB	87
Chcę tylko naładować urządzenie iPod	87
Wybór pliku zapisanego na urządzeniu iPod na potrzeby funkcji alarmu	87
Wybór utworu na potrzeby funkcji alarmu	87
Zmiana na czas letni	87
Zmiana lub resetowanie środowiska sieciowego	88
Regulacja głośności jest utrudniona w czasie korzystania z funkcji AirPlay lub działania aplikacji i dźwięk nagle staje się zbyt głośny	88

Rozwiązywanie problemów

Zasilanie nie włącza się / jest wyłączone	89
Migocze dioda LED	89
Nie można uruchomić funkcji za pomocą pilota zdalnego sterowania	90
Brak jakichkolwiek informacji na wyświetlaczu amplitunera	90
Brak dźwięku	91
Nie można uzyskaćżądanego brzmienia	92
Dźwięk jest przerywany lub występuje szum	93
Nie można odtwarzać z urządzenia iPod	94
Nie można odtwarzać z urządzeń pamięci masowej USB	95
Nie można odtwarzać z urządzenia Bluetooth	96
Nazwy plików z iPoda/urządzenia pamięci USB nie są prawidłowo wyświetlane	96
Nie można odtwarzać radia internetowego	97
Nie można odtwarzać plików muzycznych z komputera lub serwera NAS	98
Nie można nawiązać połączenia z siecią Wi-Fi	99



Wskazówki

Proste czynności obsługowe gdy urządzenie jest wyłączone

- Po naciśnięciu przycisku wyboru źródła sygnału, przycisku ►/||, przycisku FAVORITES CALL lub przycisku ▲, operacja jest wykonywana wraz z włączaniem urządzenia. (🔗 str. 28, 38)
- Gdy ustawienie funkcji “Kontrola sieci” to “Włączony”, można sterować odtwarzaniem lub wykonywać inne operacje przy użyciu funkcji AirPlay w aplikacji Denon “Hi-Fi Remote”. (🔗 str. 79)

Proste czynności obsługowe związane z urządzeniem iPod/USB

- Po podłączeniu do portu USB, źródło sygnału zostaje zmienione automatycznie i rozpoczyna się odtwarzanie. (🔗 str. 41, 44)

Chcę tylko naładować urządzenie iPod

- Podłącz urządzenie iPod do tego urządzenia gdy jest ono włączone. Następnie wyłącz niniejsze urządzenie. Ładowanie będzie kontynuowane aż do osiągnięcia stanu pełnego naładowania. (🔗 str. 43)

Wybór pliku zapisanego na urządzeniu iPod na potrzeby funkcji alarmu

- Podłącz urządzenie iPod do tego urządzenia przez USB, po czym naciśnij przycisk MODE, aby zarejestrować swoje ulubione utwory w ulubionych, używając trybu Browse iPod. (🔗 str. 38) Następnie ustaw dowolny utwór zarejestrowany w ulubionych jako alarm. (🔗 str. 74)
- W przypadku używania odtwarzania z alarmem na urządzeniu iPod touch lub iPhone, ustaw urządzenie iPod touch lub iPhone w tryb “Sleep”. Jeśli zasilanie zostanie wyłączone, nie można korzystać z odtwarzania z alarmem.

Wybór utworu na potrzeby funkcji alarmu

- Po zarejestrowaniu żądanego utworu w urządzeni NAS itp., zapisz go na liście ulubionych a następnie wybierz ten utwór w ustawieniach alarmu. (🔗 str. 74)

Zmiana na czas letni

- Wybierz “Ogólne” - “Zegar” w menu ustawień i skonfiguruj ustawienia. (🔗 str. 75)



Zmiana lub resetowanie środowiska sieciowego

- Przygotuj dołączoną do zestawu Skróconą instrukcję instalacji i uruchom Ustawienia - "Szybkie ustawienia". Szczegółowe ustawienia można skonfigurować w menu Ustawienia - "Sieć" - Ustawienia. (🔍 str. 80)

Regulacja głośności jest utrudniona w czasie korzystania z funkcji AirPlay lub działania aplikacji i dźwięk nagle staje się zbyt głośny

- Zmniejszenie wartości ustawienia "Limit poziomu głośności" (do około 20 - 30) ogranicza ustawienie głośności z poziomu funkcji AirPlay lub aplikacji do idealnego zakresu i ułatwia regulację głośności. (🔍 str. 75)



Rozwiązywanie problemów

1. Czy podłączenia są prawidłowe?
2. Czy urządzenie jest obsługiwane zgodnie z instrukcją?
3. Czy inne urządzenia towarzyszące działają prawidłowo?

Jeżeli urządzenie nie funkcjonuje prawidłowo, sprawdź przyczyny wymienione w poniższej tabeli.

Jeżeli żadna z wymienionych przyczyn nie ma miejsca, może to oznaczać uszkodzenie urządzenia. W takim przypadku, odłącz urządzenie od zasilania i skontaktuj się ze sprzedawcą.

■ Zasilanie nie włącza się / jest wyłączone

Objawy	Przyczyna/Porada	Strona
Zasilanie nie włącza się.	<ul style="list-style-type: none"> Upewnij się, czy przewód zasilania jest prawidłowo podłączony do gniazda zasilania. 	<u>26</u>
Zasilanie wyłącza się automatycznie.	<ul style="list-style-type: none"> Włączona jest funkcja wyłącznika czasowego. Włącz ponownie zasilanie. 	<u>67</u>
	<ul style="list-style-type: none"> “Automatyczny stan wstrzymania” jest ustawiony. Tryb “Automatyczny stan wstrzymania” jest włączany, jeśli przez określony czas nie zostanie wykonana żadna operacja. Aby wyłączyć “Automatyczny stan wstrzymania”, ustaw “Automatyczny stan wstrzymania” w menu na “Wyłącz”. 	<u>76</u>

■ Migocze dioda LED

Objawy	Przyczyna/Porada	Strona
Migotanie w kolorze czerwonym.	<ul style="list-style-type: none"> Usterka obwodu wzmacniacza. Odłącz zasilanie i skontaktuj się z punktem serwisowym. 	—
	<ul style="list-style-type: none"> Godzina jest nieprawidłowa, ponieważ zasilanie AC zostało na pewien czas wyłączone itp. Sprawdź połączenie sieciowe i ustaw zegar. 	<u>75</u>



■ Nie można uruchomić funkcji za pomocą pilota zdalnego sterowania

Objawy	Przyczyna/Porada	Strona
Nie można uruchomić funkcji za pomocą pilota zdalnego sterowania.	• Baterie są zużyte. Wymień na nowe.	<u>6</u>
	• Używaj pilota z odległości nie większej niż 7 metrów od urządzenia i ustaw pilot pod kątem do 30° lub mniejszym.	<u>6</u>
	• Usuń przedmioty znajdujące się pomiędzy tym urządzeniem a pilotem zdalnego sterowania.	—
	• Ułóż baterie prawidłowo wewnątrz pilota zgodnie z oznaczeniami ⊕ oraz ⊖.	<u>6</u>
	• Czujnik pilota zdalnego sterowania oświetlony jest silnym światłem (bezpośrednie światło słoneczne, lampa fluorescencyjna, itp.). Przesuń pilota w miejsce, gdzie nie będzie bezpośrednio oświetlony silnym światłem.	—
	• W przypadku korzystania z urządzenia wideo 3D pilot zdalnego sterowania niniejszego urządzenia może nie działać poprawnie z powodu efektów komunikacji bezprzewodowej między urządzeniami (np. między telewizorem a okularami 3D). W takim przypadku należy zmienić orientację urządzeń wykorzystujących komunikację bezprzewodową 3D, aby nie zakłócała ona działania pilota zdalnego sterowania niniejszego urządzenia.	—

■ Brak jakichkolwiek informacji na wyświetlaczu amplitunera

Objawy	Przyczyna/Porada	Strona
Wyświetlacz jest wyłączony.	• Naciśnij przycisk DIMMER na pilocie i zmień ustawienie opcji na inne niż OFF.	<u>68</u>



■ Brak dźwięku

Objawy	Przyczyna/Porada	Strona
Z głośników nie wydobywa się żaden dźwięk.	• Sprawdź podłączenia wszystkich urządzeń.	<u>17</u>
	• Wsuń do oporu przewody do zacisków.	—
	• Sprawdź, czy złącza wejściowe i wyjściowe nie zostały podłączone odwrotnie.	—
	• Sprawdź, czy kable nie są uszkodzone.	—
	• Sprawdź, czy kable głośnikowe są prawidłowo podłączone. Sprawdź, czy rdzenie przewodów mają dobry styk z elementami metalowymi zacisków głośnikowych. Popraw mocowanie kabli w zaciskach głośnikowych. Sprawdź, czy zaciski głośnikowe nie są obluzowane.	<u>17</u>
	• Sprawdź, czy wybrano właściwe źródło dźwięku.	<u>28</u>
	• Ustaw regulator głośności.	<u>29</u>
	• Wyłącz tryb wyciszenia (mute).	<u>29</u>
	• Sprawdź, czy wybrano prawidłowe źródło sygnału gdy sygnał doprowadzany jest z urządzenia zewnętrznego.	<u>51</u>
	• Sprawdź ustawienia wyjścia dźwięku cyfrowego na podłączonym urządzeniu. W zależności od urządzenia ustawienia początkowe mogą być wyłączone.	<u>51</u>
	• Do złącza DIGITAL IN tego urządzenia można doprowadzić wyłącznie 2-kanalowy liniowy sygnał cyfrowy PCM.	<u>51</u>
	• Brak dźwięku z głośników przy podłączonych słuchawkach.	<u>10</u>



■ Nie można uzyskać żądanego brzmienia

Objawy	Przyczyna/Porada	Strona
Niewłaściwe ustawienie równoważenia kanału lewego i prawego (balans).	<ul style="list-style-type: none"> Naciśnij przycisk SDB/TONE na pilocie zdalnego sterowania, aby dostosować ustawienia balansu. 	<u>66</u>
Brak dźwięku z subwoofera.	<ul style="list-style-type: none"> Sprawdź podłączenia subwoofer. 	<u>18</u>
	<ul style="list-style-type: none"> Włącz zasilanie subwoofera. 	—
Ustawienia parametrów “Super Dynamic Bass”, “Bas” lub “Tony wysokie” nie mają wpływu na dźwięk.	<ul style="list-style-type: none"> Ustawienia “Super Dynamic Bass”, “Bas” lub “Tony wysokie” nie mają wpływu na dźwięk na wyjściu subwoofera. 	<u>66</u>





■ Dźwięk jest przerywany lub występuje szum

Objawy	Przyczyna/Porada	Strona
Podczas odtwarzania dźwięku z radia internetowego lub urządzenia USB jest on od czasu do czasu przerywany.	• Do przerw w odtwarzaniu może dochodzić na skutek niskiej szybkości transferu urządzenia USB.	—
	• Prędkość komunikacji sieciowej jest niska lub stacja radiowa jest mocno obciążona.	—
Podczas rozmowy telefonicznej za pośrednictwem urządzenia iPhone występują zakłócenia dźwięku odtwarzanego przez niniejsze urządzenie.	• Podczas rozmowy należy zachować odległość przynajmniej 20 cm pomiędzy urządzeniem iPhone a niniejszym urządzeniem.	—
Przerwy w odtwarzaniu dźwięku podczas korzystania z połączenia Wi-Fi.	• Jeśli praca pobliskich urządzeń powoduje zacinanie się odtwarzania z powodu zakłóceń elektromagnetycznych, wybierz połączenie przewodowe LAN.	<u>23</u>
	• W zależności od środowiska bezprzewodowej sieci LAN dźwięk odtwarzania może być przerywany szczególnie podczas odtwarzania dużych plików muzycznych. W taki razie należy użyć przewodowej sieci LAN.	<u>80</u>



■ Nie można odtwarzać z urządzenia iPod

Objawy	Przyczyna/Porada	Strona
Nie można podłączyć urządzenia iPod.	<ul style="list-style-type: none"> W przypadku korzystania z urządzenia iPod podłączonego do portu USB niektóre konfiguracje urządzenia iPod nie są obsługiwane. 	<u>22</u>
	<ul style="list-style-type: none"> Urządzenie iPod może nie zostać wykryte w przypadku podłączenia go za pomocą kabla USB innego niż oryginalny. Użyj oryginalnego kabla USB. 	—
Ikona AirPlay  nie jest wyświetlana w iTunes, urządzeniu iPhone/iPod touch/iPad.	<ul style="list-style-type: none"> Amplituner oraz komputer albo iPhone/iPod touch/iPad nie są podłączone do tej samej sieci (LAN). Podłącz je do tej samej sieci LAN co amplituner. 	<u>23</u>
	<ul style="list-style-type: none"> Oprogramowanie wewnętrzne (firmware) iTunes / iPhone / iPod touch / iPad nie jest zgodne z funkcją AirPlay. Zaktualizuj oprogramowanie wewnętrzne do najnowszej wersji. 	—
Brak dźwięku.	<ul style="list-style-type: none"> Głośność iTunes / iPhone / iPod touch / iPad jest ustawiona na poziom minimalny. Głośność iTunes / iPhone / iPod touch / iPad jest powiązana z ustawieniem głośności amplitunera. Ustaw odpowiedni poziom dźwięku. 	—
	<ul style="list-style-type: none"> Nie włączono odtwarzania AirPlay lub nie wybrano amplitunera. Kliknij ikonę AirPlay  w iTunes lub urządzeniu / iPhone / iPod touch / iPad i wybierz amplituner. 	<u>52</u>
Podczas odtwarzania AirPlay na urządzeniu iPhone / iPod touch / iPad dźwięk jest przerywany.	<ul style="list-style-type: none"> Zamknij aplikacje uruchomione w tle na iPhone/iPod touch/iPad, a następnie uruchom ponownie za pomocą AirPlay. 	—
	<ul style="list-style-type: none"> Pewne czynniki zewnętrzne mogą zakłócać komunikację bezprzewodową. Zmodyfikuj środowisko sieciowe za pomocą odpowiednich środków zaradczych, takich jak skrócenie odległości od bezprzewodowego punktu dostępu LAN. 	—
Nie można uruchomić funkcji odtwarzania iTunes za pomocą pilota zdalnego sterowania.	<ul style="list-style-type: none"> Włącz w iTunes ustawienie "Pozwol na sterowanie głośnością iTunes z głośników bezprzewodowych". Po wykonaniu tej czynności możesz uruchamiać odtwarzanie, wstrzymywać odtwarzanie i zmieniać utwory za pomocą pilota zdalnego sterowania. 	—



■ Nie można odtwarzać z urządzeń pamięci masowej USB

Objawy	Przyczyna/Porada	Strona
Wyświetlany jest komunikat "Brak połączenia".	• System nie rozpoznaje pamięci masowej USB. Odłącz i ponownie podłącz urządzenie pamięci masowej USB.	<u>21</u>
	• Obsługiwane są urządzenia USB klasy pamięci masowej oraz zgodne z MTP.	—
	• Amplituner nie obsługuje połączenia za pomocą koncentratora USB. Podłącz pamięć USB bezpośrednio do portu USB.	—
	• Pamięć masowa USB musi być sformatowana w formacie FAT16 lub FAT32.	—
	• Nie gwarantuje się działania wszystkich urządzeń pamięci USB. Niektóre urządzenia pamięci USB nie są rozpoznawane. W przypadku korzystania z zewnętrznego dysku twardego USB, wymagającego zasilania przez zasilacz sieciowy, należy korzystać z zasilacza dołączonego do dysku.	—
Nie są wyświetlane pliki znajdujące się w urządzeniu pamięci USB.	• Nie są wyświetlane pliki w formacie nieobsługiwanym przez amplituner.	<u>44</u>
	• Urządzenie może wyświetlić strukturę plików składającą się maksymalnie z 8 poziomów i łącznie 5000 podfolderów oraz plików. W razie potrzeby zmień strukturę plików w urządzeniu pamięci USB.	—
	• Jeśli na urządzeniu pamięci USB znajduje się kilka partycji, wyświetlane są wyłącznie pliki z pierwszej partycji.	—
Pliki zapisane w pamięci USB nie mogą być odtwarzane.	• Format pliku nie jest obsługiwany przez amplituner. Sprawdź, jakie formaty plików są obsługiwane przez amplituner.	<u>44</u>
	• Próbujesz odtworzyć plik z zabezpieczeniem autorskim. Pliki, których odtwarzanie zostało zablokowane metodami ochrony praw autorskich nie będą odtwarzane.	—



■ Nie można odtwarzać z urządzenia Bluetooth

Objawy	Przyczyna/Porada	Strona
Do urządzenia nie można podłączyć urządzeń Bluetooth.	• Funkcja Bluetooth na urządzeniu Bluetooth nie została włączona. Aby włączyć funkcję Bluetooth, patrz instrukcja obsługi urządzenia Bluetooth.	—
	• Przybliż urządzenie Bluetooth do tego urządzenia.	—
	• Urządzenie Bluetooth nie może połączyć się z tym urządzeniem, jeśli nie jest zgodne z profilem A2DP.	—
	• Wyłącz i ponownie włącz zasilanie urządzenia Bluetooth, a następnie spróbuj ponownie.	—
	• Dla funkcji “Kontrola sieci” wybierz ustawienie “Włączony” i połącz ponownie.	<u>79</u>
Błąd połączenia NFC	• Sprawdź ustawienia NFC w każdym urządzeniu Bluetooth.	—
	• Wyłącz funkcję blokady w każdym urządzeniu Bluetooth.	—
	• Sprawdź pozycję NFC w każdym urządzeniu Bluetooth, a następnie przysuń NFC bliżej znaku  na tym urządzeniu.	<u>50</u>
	• Dla funkcji “Kontrola sieci” wybierz ustawienie “Włączony” i połącz ponownie.	<u>79</u>
Dźwięk jest obcięty.	• Przybliż urządzenie Bluetooth do tego urządzenia.	—
	• Usuń przeszkodę pomiędzy tym urządzeniem a urządzeniem Bluetooth.	—
	• Aby uniknąć zakłóceń elektromagnetycznych, należy umieścić to urządzenie z dala od kucharek mikrofalowych, urządzeń sieci bezprzewodowej LAN i innych urządzeń Bluetooth.	—
	• Odłącz i ponownie podłącz urządzenie Bluetooth.	—

■ Nazwy plików z iPod’a/urządzenia pamięci USB nie są prawidłowo wyświetlane

Objawy	Przyczyna/Porada	Strona
Nazwy plików nie są prawidłowo wyświetlane (“...”, itp.).	• Używane są znaki, które nie mogą zostać wyświetlone. Nie jest to usterką. Znaki, których nie można wyświetlić zastąpione zostaną symbolem “.” (kropka).	—



■ Nie można odtwarzać radia internetowego

Objawy	Przyczyna/Porada	Strona
Nie jest wyświetlana lista stacji.	<ul style="list-style-type: none"> Przewód LAN nie został prawidłowo podłączony lub nastąpiło odłączenie od sieci. Sprawdź status podłączenia. 	<u>23</u>
Nie można odtwarzać radia internetowego.	<ul style="list-style-type: none"> Format radia internetowego nie jest obsługiwany przez amplituner. Urządzenie może odtwarzać takie formaty jak MP3, WMA oraz AAC. 	<u>103</u>
	<ul style="list-style-type: none"> W routerze włączona jest funkcja zapory. Sprawdź ustawienia zapory. 	—
	<ul style="list-style-type: none"> Niewłaściwie ustawiono adres IP. 	<u>80</u>
	<ul style="list-style-type: none"> Sprawdź, czy router jest włączony. 	—
	<ul style="list-style-type: none"> Aby uzyskać adres IP automatycznie, włącz funkcję serwera DHCP na routerze. Włącz również funkcję DHCP w amplitunerze. 	<u>80</u>
	<ul style="list-style-type: none"> Aby ręcznie skonfigurować adres IP, ustaw w amplitunerze adres IP i serwer proxy. 	<u>80</u>
Nie można połączyć się ulubioną stacją radiową.	<ul style="list-style-type: none"> Niektóre rozgłośnie radiowe mają przerwy w nadawaniu. W takim przypadku brak dźwięku. Odczekaj chwilę i wybierz tę samą stację lub wybierz inną stację radiową. 	<u>31</u>
	<ul style="list-style-type: none"> Stacja radiowa aktualnie nie działa. Zaprogramuj działające stacje radiowe. 	—
W przypadku niektórych stacji radiowych, pojawia się komunikat "Połączenie zerwane" i nie można uzyskać z nimi połączenia.	<ul style="list-style-type: none"> Wybrana stacja radiowa nie działa. Wybierz działającą stację radiową. 	—



■ Nie można odtwarzać plików muzycznych z komputera lub serwera NAS

Objawy	Przyczyna/Porada	Strona
Nie można odtwarzać plików zapisanych w komputerze.	• Pliki zapisane zostały w formacie nie obsługiwanym przez ten system. Zarejestruj plik w odpowiednim formacie.	<u>104</u>
	• Próbujesz odtworzyć plik z zabezpieczeniem autorskim. Pliki, których odtwarzanie zostało zablokowane metodami ochrony praw autorskich nie będą odtwarzane.	—
	• Złącza USB urządzenia nie można używać do podłączania komputera.	—
	• Ustawienia udostępniania multimediów są nieprawidłowe. Zmień ustawienia udostępniania multimediów, aby urządzenie mogło uzyskać dostęp do folderów na komputerze.	<u>35</u>
Nie znaleziono serwera lub nie ma możliwości połączenia z serwerem.	• Zadziałało oprogramowanie zaporowe (firewall) w komputerze lub routerze. Sprawdź ustawienia (firewall) w komputerze lub routerze.	—
	• Komputer nie został włączony. Włącz zasilanie.	—
	• Serwer nie działa. Uaktywnij serwer.	—
	• Ustawiono nieprawidłowy adres IP. Sprawdź ustawienia adresu IP.	<u>79</u>
Nie można odtwarzać plików muzycznych z komputera.	• Nawet w przypadku podłączenia komputera do portu USB amplitunera nie można odtwarzać plików muzycznych z komputera. Podłącz komputer lub do amplitunera poprzez sieć LAN.	<u>23</u>
Nie są wyświetlane pliki z komputera lub serwera NAS.	• Nie są wyświetlane pliki w formacie nieobsługiwanym przez amplituner.	<u>104</u>
Nie można odtwarzać plików muzycznych przechowywanych na urządzeniu NAS.	• Jeżeli używane urządzenie NAS jest zgodne ze standardem DLNA, włącz funkcję serwera DLNA w ustawieniach urządzenia NAS.	—
	• Jeżeli używane urządzenie NAS nie jest zgodne ze standardem DLNA, użyj komputera do odtwarzania muzyki. Skonfiguruj funkcję udostępniania multimediów w programie Windows Media Player i dodaj urządzenie NAS do wybranego folderu odtwarzania.	<u>35</u>
	• Jeżeli połączenie jest zastrzeżone, ustaw urządzenie audio jako urządzenie docelowe połączenia.	—



■ Nie można nawiązać połączenia z siecią Wi-Fi

Objawy	Przyczyna/Porada	Strona
Brak dostępu do sieci.	<ul style="list-style-type: none"> Nieprawidłowe ustawienia nazwy sieciowej i hasła (WEP itp.). Skonfiguruj ustawienia sieciowe zgodnie ze szczegółami ustawień tego urządzenia. 	<u>85</u>
	<ul style="list-style-type: none"> Zmniejsz odległość między bezprzewodowym punktem dostępu bezprzewodowej sieci LAN a tym urządzeniem, usuń wszystkie przeszkody i upewnij się, że obydwa urządzenia “widzą się”, następnie ponów próbę nawiązania połączenia. Kuchenka mikrofalowa i inne punkty dostępu powinny znajdować się jak najdalej. 	—
	<ul style="list-style-type: none"> Sprawdź zasilanie routera. 	—
	<ul style="list-style-type: none"> Urządzenie jest zgodne ze standardem IEEE802.11b/g/n. 	—
	<ul style="list-style-type: none"> Skonfiguruj ustawienia kanału punktu dostępowego tak, aby był on inny niż kanały używane przez inne sieci. 	—
	<ul style="list-style-type: none"> Amplituner nie jest zgodny z WEP (TSN). 	—
Nie można uzyskać połączenia z siecią za pomocą funkcji WPS.	<ul style="list-style-type: none"> Sprawdź, czy w routerze jest włączony tryb WPS. 	—
	<ul style="list-style-type: none"> Naciśnij i przytrzymaj przycisk Wi-Fi CONNECT/WPS na niniejszym urządzeniu przez około 3 sekundy w ciągu 2 minut od naciśnięcia przycisku na routerze. 	—
	<ul style="list-style-type: none"> Wymagany jest router/ustawienia zgodne ze standardem WPS 2.0. Przed nawiązaniem połączenia ustaw typ szyfrowania na “Brak”, “WPA-PSK (AES)” lub “WPA2-PSK (AES)”. 	<u>80</u>
Nie można nawiązać połączenia z siecią za pomocą urządzenia iPhone/iPod touch/iPad.	<ul style="list-style-type: none"> Jeśli aktualna metoda szyfrowania w routerze to WEP/WPA-TKIP/WPA2-TKIP, nie można nawiązać połączenia za pomocą przycisku Wi-Fi CONNECT/WPS. W takim wypadku użyj metody “Autoskanowanie” lub “Ręczny”. 	<u>85</u>
	<ul style="list-style-type: none"> Uaktualnij oprogramowanie urządzeń iPhone/iPod touch/iPad do najnowszej wersji. 	—
	<ul style="list-style-type: none"> W przypadku korzystania z kabla USB, aby skonfigurować ustawienia, wersja oprogramowania wewnętrznego urządzenia iOS musi obsługiwać system iOS 5 lub nowszy. Przy konfigurowaniu ustawień poprzez połączenie bezprzewodowe, musi być obsługiwany system iOS 7 lub nowszy. 	—



Przywracanie ustawień fabrycznych

Jeżeli wskazania wyświetlacza nie są normalne lub, gdy działanie urządzenia jest inne niż to powinno wynikać z przeprowadzanych czynności, to konieczna jest inicjalizacji mikroprocesora.

Różne ustawienia zostały przywrócone do domyślnych wartości fabrycznych. Ponownie wprowadź ustawienia.

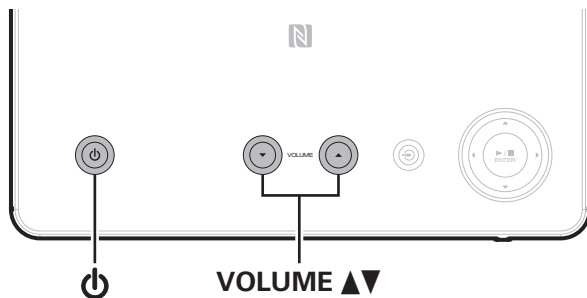

- 1 Po przełączeniu urządzenia w tryb czuwania.**
- 2 Naciśnij jednocześnie przycisk zasilania (⏻) i przycisk VOLUME▲▼ na urządzeniu.**
- 3 Gdy wskaźnik zasilania zaświeci się, zwolnij wszystkie przyciski.**
Na wyświetlaczu pojawi się "Initialized".



Jeżeli w kroku 3 wskazanie "Initialized" nie zostanie wyświetlone, to zacznij wszystko od początku od czynności 1.



Odtwarzanie z urządzeń pamięci USB

- Amplituner jest zgodny ze standardem MP3 ID3-Tag (wer. 2).
- Amplituner jest zgodny z WMA META.
- Utwory z albumu nie mogą być odtwarzane prawidłowo, jeżeli wielkość obrazka okładki albumu przekracza 600 kB.

■ Obsługiwane formaty

	Częstotliwość próbkowania	Współczynnik kompresji	Długość w bitach	Rozszerzenie
WMA *1	32/44, 1/48 kHz	48 – 192 kbps	–	.wma
MP3	32/44, 1/48 kHz	32 – 320 kbps	–	.mp3
WAV	32/44, 1/48/ 88,2/96/176,4/ 192 kHz	–	16/24 bity	.wav
MPEG-4 AAC*2	32/44, 1/48 kHz	16 – 320 kbps	–	.aac/ .m4a/ .mp4
FLAC	32/44, 1/48/ 88,2/96/176,4/ 192 kHz	–	16/24 bity	.flac
ALAC *3	32/44, 1/48/ 88,2/96kHz	–	16/24 bity	.m4a
AIFF	32/44, 1/48/ 88,2/96/176,4/ 192 kHz	–	16/24 bity	.aif/ .aiff



- *1 Pliki zabezpieczone przed kopiowaniem odtwarzane są na odtwarzaczu przenośnym zgodnym z MTP.
- *2 Na amplitunerze można odtwarzać wyłącznie pliki, które nie są zabezpieczone przed kopiowaniem.
Pliki pobierane z płatnych stron muzycznych w internecie są zabezpieczone metodami ochrony praw autorskich. Pliki przeniesione na komputer z CD itd. i kodowane w formacie WMA mogą być zabezpieczone metodami ochrony praw autorskich zależnie od ustawień komputera.
- *3 Copyright [2012] [D&M Holdings. Inc.] Licencjonowane w ramach licencji Apache, wersja 2.0 ("Licencja"); użytkownik nie może używać tego pliku, o ile nie spełnia wymagań licencji. Kopia licencji jest dostępna pod adresem <http://www.apache.org/licenses/LICENSE-2.0>

■ Maksymalna liczba odtwarzanych plików oraz folderów

Poniżej podane są ograniczenia liczby folderów i plików wyświetlanych przez urządzenie.

Pozycja \ Nośnik	Urządzenie USB
Pojemność pamięci	FAT16 : 2 GB, FAT32 : 2 TB
Liczba poziomów folderów*1	8 poziomów
Liczba folderów	500
Liczba plików*2	5000

*1 Ograniczona liczba zawiera katalog główny.

*2 Dopuszczalna liczba plików może się różnić w zależności od pojemności urządzenia pamięci masowej USB i wielkości plików.



Odtwarzanie radia internetowego

■ Specyfikacje odtwarzanych stacji radiowych

	Częstotliwość próbkowania	Współczynnik kompresji	Rozszerzenie
WMA	32/44, 1/48 kHz	48 – 192 kbps	.wma
MP3	32/44, 1/48 kHz	32 – 320 kbps	.mp3
MPEG-4 AAC	32/44, 1/48 kHz	16 – 320 kbps	.aac/ .m4a/ .mp4

Odtwarzanie z urządzeń Bluetooth

To urządzenie obsługuje następujące profile Bluetooth.

- **A2DP (Advanced Audio Distribution Profile) :**
Gdy urządzenie Bluetooth obsługujące tą specyfikację jest podłączone, można przeprowadzić strumieniowanie w wysokiej jakości sygnału audio mono lub stereo.
- **AVRCP (Audio/Video Remote Control Profile) :**
Gdy urządzenie Bluetooth obsługujące tą specyfikację jest podłączone, można sterować urządzeniem Bluetooth z tej jednostki.

Łączność Bluetooth

Fale radiowe nadawane z tego urządzenia mogą zakłócać pracę urządzeń medycznych. Zakłócenia spowodowane falami radiowymi mogą spowodować usterkę. Z tego powodu należy wyłączyć zasilanie jednostki i urządzeń Bluetooth w następujących miejscach.

- W szpitalach, pociągach, samolotach, na stacjach benzynowych i w innych miejscach, gdzie może występować łatwopalny gaz.
- Miejsca w pobliżu automatycznych drzwi i alarmów przeciwpożarowych.



Odtwarzanie plików przechowywanych na komputerze lub serwerze NAS

- Amplituner jest zgodny ze standardem MP3 ID3-Tag (wer. 2).
- Amplituner jest zgodny z WMA META.
- Utwory z albumu nie mogą być odtwarzane prawidłowo, jeżeli wielkość obrazka okładki albumu przekracza 600 kB.
- Do odtwarzania plików muzycznych przez sieć niezbędny jest serwer lub oprogramowanie zgodne z serwerem obsługujące odpowiednie formaty.



W zależności od środowiska bezprzewodowej sieci LAN dźwięk odtwarzania może być przerywany szczególnie podczas odtwarzania dużych plików muzycznych. W taki razie należy użyć przewodowej sieci LAN.

Specyfikacja funkcji odtwarzania

	Częstotliwość próbkowania	Współczynnik kompresji	Długość w bitach	Rozszerzenie
WMA	32/44,1/48 kHz	48 – 192 kbps	-	.wma
MP3	32/44,1/48 kHz	32 – 320 kbps	-	.mp3
WAV	32/44,1/48/ 88,2/96/176,4/ 192 kHz	-	16/24 bity	.wav
MPEG-4 AAC*1	32/44,1/48 kHz	16 – 320 kbps	-	.aac/ .m4a/ .mp4
FLAC	32/44,1/48/ 88,2/96/176,4/ 192 kHz	-	16/24 bity	.flac
ALAC*2	32/44,1/48/ 88,2/96kHz	-	16/24 bity	.m4a
AIFF	32/44,1/48/ 88,2/96/176,4/ 192 kHz	-	16/24 bity	.aif/ .aiff



- *1 Na amplitunerze można odtwarzać wyłącznie pliki, które nie są zabezpieczone przed kopiowaniem.
Pliki pobierane z płatnych stron muzycznych w internecie są zabezpieczane metodami ochrony praw autorskich. Pliki przeniesione na komputer z CD itd. i kodowane w formacie WMA mogą być zabezpieczone metodami ochrony praw autorskich zależnie od ustawień komputera.
- *2 Copyright [2012] [D&M Holdings. Inc.] Licencjonowane w ramach licencji Apache, wersja 2.0 ("Licencja"); użytkownik nie może używać tego pliku, o ile nie spełnia wymagań licencji. Kopia licencji jest dostępna pod adresem <http://www.apache.org/licenses/LICENSE-2.0>

Pamięć ostatnio wykonanej funkcji

Niniejsze urządzenie jest wyposażone w zapamiętywanie ostatniej funkcji, tj. zapamiętywanie wszystkich ustawień jakie były w momencie przełączenia urządzenia w tryb oczekiwania. Funkcja ta eliminuje konieczność dokonywania ustawień po ponownym włączeniu.



Wyjaśnienie pojęć

■ Audio

ALAC (Apple Lossless Audio Codec)

Jest to kodek służący do bezstratnej kompresji dźwięku opracowany przez firmę Apple Inc. Kodek można odtwarzać za pomocą iTunes, urządzenia iPod lub iPhone. Dane skompresowane do około 60 – 70% można dekompresować do dokładnie takich samych danych oryginalnych.

AIFF (Audio Interchange File Format)

To nieskompresowany i bezstratny format dźwięku cyfrowego. Pliki w formacie AIFF można wykorzystać do nagrywania wysokiej jakości płyt audio CD z importowanych utworów. Pliki AIFF wykorzystują około 10 MB przestrzeni dyskowej na minutę.

FLAC

FLAC oznacza bezpłatny bezstratny kodek audio i jest wolnym bezstratnym formatem zapisu audio. Bezstratność oznacza, że zapis audio jest kompresowany bez jakichkolwiek strat w jakości.

Licencja FLAC zamieszczona jest poniżej.

Copyright (C) 2000, 2001, 2002, 2003, 2004, 2005, 2006, 2007, 2008, 2009 Josh Coalson

Redistribution and use in source and binary forms, with or without modification, are permitted provided that the following conditions are met:

- Redistributions of source code must retain the above copyright notice, this list of conditions and the following disclaimer.
- Redistributions in binary form must reproduce the above copyright notice, this list of conditions and the following disclaimer in the documentation and/or other materials provided with the distribution.
- Neither the name of the Xiph.org Foundation nor the names of its contributors may be used to endorse or promote products derived from this software without specific prior written permission.

THIS SOFTWARE IS PROVIDED BY THE COPYRIGHT HOLDERS AND CONTRIBUTORS "AS IS" AND ANY EXPRESS OR IMPLIED WARRANTIES, INCLUDING, BUT NOT LIMITED TO, THE IMPLIED WARRANTIES OF MERCHANTABILITY AND FITNESS FOR A PARTICULAR PURPOSE ARE DISCLAIMED. IN NO EVENT SHALL THE FOUNDATION OR CONTRIBUTORS BE LIABLE FOR ANY DIRECT, INDIRECT, INCIDENTAL, SPECIAL, EXEMPLARY, OR CONSEQUENTIAL DAMAGES (INCLUDING, BUT NOT LIMITED TO, PROCUREMENT OF SUBSTITUTE GOODS OR SERVICES; LOSS OF USE, DATA, OR PROFITS; OR BUSINESS INTERRUPTION) HOWEVER CAUSED AND ON ANY THEORY OF LIABILITY, WHETHER IN CONTRACT, STRICT LIABILITY, OR TORT (INCLUDING NEGLIGENCE OR OTHERWISE) ARISING IN ANY WAY OUT OF THE USE OF THIS SOFTWARE, EVEN IF ADVISED OF THE POSSIBILITY OF SUCH DAMAGE.



MP3 (MPEG Audio Layer-3)

Jest to międzynarodowo standaryzowany schemat kompresji danych audio stosowany w standardzie kompresji video "MPEG-1". Pozwala uzyskać skompresowane pliki o wielkości 1/11 oryginalnego zapisu utrzymując jakość zapisu dźwięku równoważną muzyce zapisanej na płytach CD.

MPEG (Moving Picture Experts Group), MPEG-2, MPEG-4

Są to nazwy standardów cyfrowych formatów kompresowanych stosowanych do kodowania zapisu video oraz audio. Standardy video obejmują "MPEG-1 Video", "MPEG-2 Video", "MPEG-4 Visual", "MPEG-4 AVC". Standardy audio obejmują "MPEG-1 Audio", "MPEG-2 Audio", "MPEG-4 AAC".

WMA (Windows Media Audio)

Jest to technologia kompresji sygnału audio opracowana przez Microsoft Corporation.

Dane WMA można kodować za pomocą aplikacji Windows Media® Player. Dla zakodowania plików WMA należy stosować wyłącznie aplikacje autoryzowane przez Microsoft Corporation. W przypadku stosowania oprogramowania nieposiadającego autoryzacji, pliki mogą nie pracować prawidłowo.

Częstotliwość próbkowania

Próbkowanie oznacza odczyt wartości fali dźwiękowej (sygnału analogowego) w regularnych odstępach czasu i wyrażenie wysokości fali przy każdym odczycie w formacie cyfrowym (tworzenie sygnału cyfrowego).

Liczba odczytów na sekundę nazywana jest "częstotliwością próbkowania". Im większe wartości, tym bardziej wiernie odwzorowany jest dźwięk.

Impedancja głośników

Jest to wartość rezystancji w obwodzie prądu przemiennego wskazywana w Ω (ohm). Większą moc można uzyskać, gdy wartość ta jest mniejsza.

Współczynnik kompresji

Wyraża on ilość zapisanych danych video/audio odczytywanych w ciągu 1 sekundy. Większa wartość oznacza wyższą jakość dźwięku, ale również i większy rozmiar pliku.



■ Sieć

AES (Advanced Encryption Standard)

Jest to następna generacja standardu kodowania, zastępująca aktualny DES oraz 3DES, a ze względu na jego wysokie bezpieczeństwo oczekuje się jego szerokiego zastosowania w przyszłych sieciach bezprzewodowych LAN. Zastosowano w nim algorytm "Rijndael" opracowany przez dwóch kryptografów belgijskich, który dzieli dane na bloki o stałej długości i koduje każdy z bloków. Obsługuje on ciągi danych o długości 128, 192 i 256 bitów, a także klucze o długości 128, 192, 256 bitów, zapewniając bardzo wysoki poziom bezpieczeństwa kodowania.

AirPlay

AirPlay przesyła (odtwarza) zapisy z iTunes lub na iPhone/iPod touch/iPad do odpowiedniego urządzenia przez sieć.

DLNA

DLNA oraz DLNA CERTIFIED są znakami handlowymi i/lub znakami usług Digital Living Network Alliance. Pewne zapisy informacji mogą nie być zgodne z innymi produktami DLNA CERTIFIED®.

IEEE 802.11b

Standard bezprzewodowej sieci LAN określony przez grupę roboczą 802, która wyznacza standardy technologii LAN w Instytucie Inżynierów Elektryków i Elektroników (IEEE) w Stanach Zjednoczonych. Standard ten wykorzystuje bezpłatne pasmo 2,4 GHz, które nie wymaga licencji częstotliwości radiowej (pasmo ISM), umożliwiając komunikację z maksymalną szybkością 11 Mb/s.

Powyższa wartość to maksymalna teoretyczna wartość dla standardu bezprzewodowej sieci LAN i nie oznacza rzeczywistej szybkości transmisji danych.

IEEE 802.11g

Kolejny standard bezprzewodowej sieci LAN, określony przez grupę roboczą 802, która wyznacza standardy technologii LAN w Instytucie Inżynierów Elektryków i Elektroników (IEEE) w Stanach Zjednoczonych, kompatybilny ze standardem IEEE 802.11b. On także wykorzystuje pasmo 2,4 GHz, lecz umożliwi komunikację z maksymalną szybkością 54 Mb/s.

Powyższa wartość to maksymalna teoretyczna wartość dla standardu bezprzewodowej sieci LAN i nie oznacza rzeczywistej szybkości transmisji danych.



IEEE 802.11n

Kolejny standard bezprzewodowej sieci LAN, określony przez grupę roboczą 802, która wyznacza standardy technologii LAN w Instytucie Inżynierów Elektryków i Elektroników (IEEE) w Stanach Zjednoczonych, kompatybilny ze standardami IEEE 802.11a/bg. Standard ten wykorzystuje pasmo 2,4/5 GHz, umożliwiając komunikację z maksymalną szybkością 600 Mb/s.

Powyższa wartość to maksymalna teoretyczna wartość dla standardu bezprzewodowej sieci LAN i nie oznacza rzeczywistej szybkości transmisji danych.

TKIP (Temporal Key Integrity Protocol)

Jest to klucz sieciowy stosowany dla WPA. Algorytmem kodowania jest RC4, taki sam jak dla WEP, lecz poprzez zmianę klucza sieciowego służącego do kodowania każdego z pakietów poprawiony został poziom bezpieczeństwa.

vTuner

Jest to bezpłatny serwer radia internetowego.

W przypadku pytań dotyczących tej usługi, należy odwiedzić poniższą stronę vTuner.

Strona internetowa vTuner:

<http://www.radiodenon.com>

Produkt ten chroniony jest przez prawa ochrony własności intelektualnej Nothing Else Matters Software oraz BridgeCo. Stosowanie i dystrybucja takiej technologii poza tym produktem bez licencji z Nothing Else Matters Software i BridgeCo lub ich autoryzowanych przedstawicieli jest zabronione.

WEP Key (Klucz sieciowy)

Jest to kluczowa informacja pozwalająca zakodować dane na czas ich przesyłania. W przypadku tego urządzenia, ten sam klucz WEP stosowany jest do kodowania oraz rozkodowywania sieci WEP i w celu uzyskania komunikacji między tymi urządzeniami należy ustawić klucz.

Wi-Fi®

Certyfikat Wi-Fi zapewnia, że urządzenie zostało przetestowane i sprawdzone przez Wi-Fi Alliance, grupę certyfikującą możliwość współpracy urządzeń LAN.

WPA (Wi-Fi Protected Access)

Jest to standard zabezpieczenia ustanowiony przez Wi-Fi Alliance. Dodatkowo, konwencjonalna SSID (nazwa sieci) oraz klucz WEP (nazwa klucza) pozwalają również uzyskać funkcję identyfikacji oraz protokół kodowania, zapewniający wyższe bezpieczeństwo danych.

WPA2 (Wi-Fi Protected Access 2)

Jest to nowa wersja WPA ustanowiona przez Wi-Fi Alliance, zgodna z bardziej bezpiecznym kodowaniem AES.



WPA-PSK/WPA2-PSK (Pre-shared Key)

Jest to prosty system identyfikacji pozwalający na obopólną identyfikację poprzez sprawdzenie ustawienia zgodności ciągu znaków przesyłanych przez punkt dostępowy oraz klienta.

WPS (Wi-Fi Protected Setup)

Jest to standard wprowadzony przez Wi-Fi Alliance dla ułatwienia konfiguracji połączeń LAN oraz konfiguracji zabezpieczeń. Istnieją dwie metody: przycisk i kod PIN (Personal Identification Number).

Nazwy sieci (SSID: Security Set Identifier)

Podczas tworzenia bezprzewodowych sieci LAN, tworzone są grupy, aby zapobiegać zakłóceniom, kradzieży danych itp. Te grupy są oparte na "SSID (network names)". Dla zwiększenia bezpieczeństwa, jest ustawiony klucz WEP, co uniemożliwia komunikację, jeśli klucz WEP nie zgadza się z "SSID". Jest to przydatne przy tworzeniu tymczasowej uproszczonej sieci.

■ Odtwarzacz multimedialny

iTunes

iTunes jest nazwą multimedialnego odtwarzacza dostarczanego przez Apple Inc.

Umożliwia on odtwarzanie i zarządzanie zapisem multimedialnym, uwzględniając w tym pliki muzyczne i pliki filmowe. iTunes obsługuje wiele formatów plików uwzględniając AAC, WAV i MP3.

Windows Media Player

Jest to program do obsługi plików multimedialnych, dostarczany bezpłatnie przez Microsoft Corporation.

Windows Media Player Ver.11 może być stosowany do odtwarzania zgodnie z ustaloną listą utworzoną przez program obsługi plików multimedialnych, jak również plikami WMA, DRM WMA, WAV oraz innymi.



■ Inne

Finalizacja

Finalizacja to proces, który umożliwia odtwarzanie zapisanych dysków CD-R/CD-RW na kompatybilnych odtwarzaczach

Parowanie

Parowanie (rejestracja) jest operacją niezbędną do połączenia urządzenia Bluetooth z tym urządzeniem, za pomocą Bluetooth. Po sparowaniu urządzenia uwierzytelniają się wzajemnie i mogą łączyć się bez występowania błędnych połączeń.

Podczas używania połączenia Bluetooth po raz pierwszy, należy sparować to urządzenie z urządzeniem Bluetooth, które ma zostać połączone.

Urządzenie może przechowywać informacje o parowaniu maksymalnie 8 urządzeń.

Układ zabezpieczający

Jest to funkcja zabezpieczająca podzespoły przed uszkodzeniem w momencie problemów z zasilaniem, takich jak przeciążenie, przepięcie lub nadmierna temperatura wynikające z dowolnej przyczyny. W przypadku wystąpienia błędu w tym urządzeniu wskaźnik zasilania będzie migać na czerwono i urządzenie przełączy się w tryb oczekiwania.



Informacje o znakach handlowych

Made for



iPod



iPhone



“Made for iPod” and “Made for iPhone” mean that an electronic accessory has been designed to connect specifically to iPod, or iPhone, respectively, and has been certified by the developer to meet Apple performance standards.

Apple is not responsible for the operation of this device or its compliance with safety and regulatory standards. Please note that the use of this accessory with iPod, or iPhone, may affect wireless performance.

AirPlay, the AirPlay logo, iPad, iPhone, iPod, iPod classic, iPod nano, iPod shuffle and iPod touch are trademarks of Apple Inc., registered in the U.S. and other countries.

- iPhone, iPod, iPod classic, iPod nano, iPod shuffle oraz iPod touch można użyć dla skopiowania lub odtwarzania materiałów nie chronionych prawami autorskimi lub też materiału, którego kopiowanie lub odtwarzanie dla celów prywatnych jest prawnie dopuszczone. Naruszanie praw autorskich jest prawnie zabronione.



Znak N to znak towarowy lub zastrzeżony znak towarowy NFC Forum, Inc. na terenie Stanów Zjednoczonych i w innych krajach.



Znak słowny® oraz logo są zastrzeżonymi znakami towarowymi firmy Bluetooth SIG, Inc., a każde użycie tych znaków przez D&M Holdings Inc. podlega licencji. Inne znaki towarowe i nazwy handlowe należą do ich prawnych właścicieli.



Adobe, logo Adobe i Reader są zarejestrowanymi znakami towarowymi lub znakami towarowymi firmy Adobe Systems Incorporated w Stanach Zjednoczonych i innych krajach.



Dane techniczne

■ Sekcja Audio

- Wzmacniacz audio

Napięcie znamionowe:	2-kanalów 40 W + 40 W (4 Ω/ohm, 1 kHz przy zniekształceniach 0,7 % T.H.D.+N)
Moc dynamiczna:	50 W + 50 W (4 Ω/ohm, 1 kHz przy zniekształceniach 10 % T.H.D.+N)
Gniazda wyjściowe:	Głośnik: 4-16 Ω/ohm (impedancja) Obsługa słuchawek/słuchawek stereofonicznych
Czułość wejścia/Impedancja:	Analog In: 200 mV/22 kΩ/kohm
Całkowite zniekształcenia harmoniczne (1 kHz, 5 W, 4 Ω/ohm):	Analog In: 0,1 %
Stosunek sygnał/szum (10 W, 4 Ω/ohm, IHF-A):	Analog In: 90 dB
Sterowanie barwą:	SDB: +8 dB (100 Hz) Bas: ±10 dB (100 Hz) Tony wysokie: ±10 dB (10 kHz)
Pasma przenoszenia:	Analog In : 10 Hz – 40 kHz (±3 dB)



■ Sekcja bezprzewodowej sieci LAN

Typ sieci (standard bezprzewodowego LAN): Zgodny z IEEE 802.11b
Zgodny z IEEE 802.11g
Zgodny z IEEE 802.11n
(Zgodność z Wi-Fi®)*1

Ochrona: WEP 64 bit, WEP 128 bit
WPA/WPA2-PSK (AES)
WPA/WPA2-PSK (TKIP)

Częstotliwość radiowa: 2,4 GHz

Liczba kanałów: k. 1 – 13

*1 Logo Wi-Fi® CERTIFIED i logo Wi-Fi CERTIFIED na produkcie są zastrzeżonymi znakami towarowymi Wi-Fi Alliance.



■ Sekcja Bluetooth

Systemy komunikacji:	Bluetooth wersja 2.1 + EDR (Enhanced Data Rate)
Moc nadawania:	Maksymalnie 2,5 mW (Klasa 2)
Maksymalny zasięg komunikacji:	Około 10 m w linii wzroku*2
Pasma częstotliwości:	Pasmo 2,4 GHz
Schemat modulacji:	FHSS (ang. Frequency-Hopping Spread Spectrum)
Obsługiwane profile:	A2DP (Advanced Audio Distribution Profile) 1.2 AVRCP (Audio Video Remote Control Profile) 1.4
Odpowiednie kodeki:	SBC, AAC
Zasięg transmisji (A2DP):	20 Hz - 20 000 Hz

*2 Rzeczywisty zasięg komunikacji może się różnić w zależności od czynników, takich jak przeszkody między urządzeniami, fale elektromagnetyczne z kucharek mikrofalowych, ładunki elektrostatyczne, telefony bezprzewodowe, czułość odbioru, sprawności anteny, system operacyjny, oprogramowanie użytkowe itp.



■ Zegar/Sygnal/Wyłącznik czasowy

Typ zegara:	Metoda synchronizacji za pomocą częstotliwości linii zasilania (z dokładnością ± 60 sekund miesięcznie)
Alarm:	Alarm jednorazowy/Alarm codzienny: Jeden system dla każdego
Wyłącznik czasowy:	Wyłącznik czasowy: maks. 90 minut

■ Ogólne

Zasilanie:	AC 230 V, 50/60 Hz
Pobór mocy:	45 W
Zużycie energii w trybie czuwania:	0,3 W
Zużycie energii w trybie “Kontrola sieci” – “Włączony”:	3 W

- Powyższe dane techniczne mogą ulec zmianie ze względu na ulepszenia i zmiany konstrukcyjne.



Wymiary

Jednostka : mm

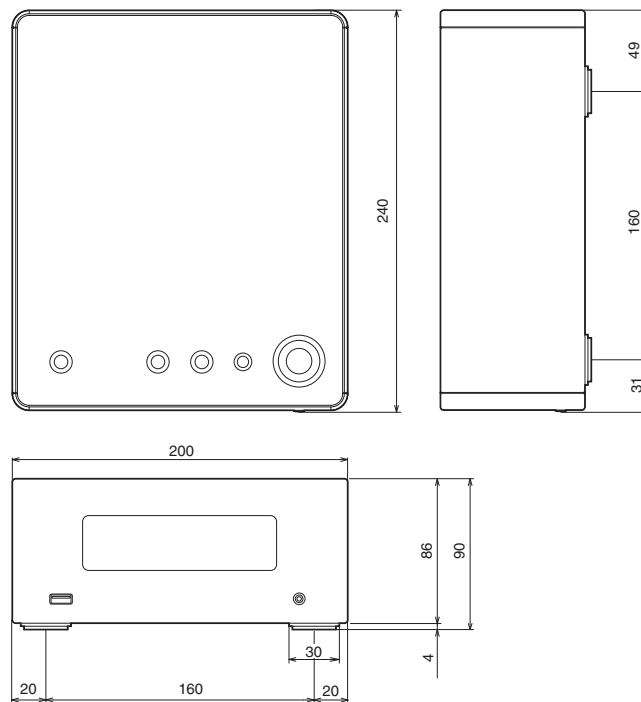

Waga: 2,3 kg

Indeks

A	
AirPlay	52
Akcesoria	5
Aktualizacja na ekranie sieci Web	63
Aktualizacja oprogramowania wewnętrznego (firmware)	77
App Store	106
Automatyczny stan wstrzymania	76
C	
Czasowe wyłączenie dźwięku (Wyciszenie) ..	29
D	
DLNA	106
Dodaj do ulubionych	39
Dodaj nową funkcję	78
F	
Funkcja zdalnego odtwarzania	56
Funkcja sterowania przez sieć Web	59

I	
Informacje sieciowe	79
Internet Radio	30
iTunes	53, 110
J	
Jasność wyświetlacza	68
L	
Lista ulubionych	38
Ł	
Ładowanie urządzenia iPod	43
M	
Mapa menu	69
N	
NAS	34, 104

O	
Obsługiwane modele iPod/iPhone	22
Odtwarzanie losowe	36, 42, 45
Odtwarzanie plików przechowywanych na komputerze	34, 104
Odtwarzanie wielokrotne	36, 45
Odtwarzanie z urządzenia iPod	40
Odtwarzanie z pamięci USB	44
P	
Panel przedni	8
Panel tylny	11
Pilot zdalnego sterowania	13
Podłączenie urządzenia iPod	21
Podłączenie urządzenia pamięci USB	21
Podłączenie do sieci domowej (LAN)	23
Podłączanie przewodu zasilającego	26
Przewody	16
Przyjazna nazwa	80
Przywracanie ustawień fabrycznych	100



**S**

Sluchanie muzyki z urzadzenia Bluetooth	46
Sluchanie radia internetowego	31
Spotify	55
Sterowanie sieciowe	79
Sygnal	74

**U**

Ustawienie barwy dzwiku	66
Ustawienie poziomu glownosci	29

**V**

vTuner	33
--------------	----

**W**

Wkladanie baterii	6
Wlaczanie urzadzenia	28
Wprowadzanie znakow	72
Wybor zrodla sygnalu	28
Wylacznik czasowy	67



Licencja

W tej części omówiono licencje na oprogramowanie używane w niniejszym urządzeniu. Aby zapewnić poprawność treści, zastosowano oryginał w języku angielskim.

■ Boost

<http://www.boost.org/>

Boost Software License – Version 1.0 – August 17th, 2003

Permission is hereby granted, free of charge, to any person or organization obtaining a copy of the software and accompanying documentation covered by this license (the “Software”) to use, reproduce, display, distribute, execute, and transmit the Software, and to prepare derivative works of the Software, and to permit third-parties to whom the Software is furnished to do so, all subject to the following:

The copyright notices in the Software and this entire statement, including the above license grant, this restriction and the following disclaimer, must be included in all copies of the Software, in whole or in part, and all derivative works of the Software, unless such copies or derivative works are solely in the form of machine-executable object code generated by a source language processor.

THE SOFTWARE IS PROVIDED “AS IS”, WITHOUT WARRANTY OF ANY KIND, EXPRESS OR IMPLIED, INCLUDING BUT NOT LIMITED TO THE WARRANTIES OF MERCHANTABILITY, FITNESS FOR A PARTICULAR PURPOSE, TITLE AND NON-INFRINGEMENT. IN NO EVENT SHALL THE COPYRIGHT HOLDERS OR ANYONE DISTRIBUTING THE SOFTWARE BE LIABLE FOR ANY DAMAGES OR OTHER LIABILITY, WHETHER IN CONTRACT, TORT OR OTHERWISE, ARISING FROM, OUT OF OR IN CONNECTION WITH THE SOFTWARE OR THE USE OR OTHER DEALINGS IN THE SOFTWARE.

■ Expat

<http://www.jclark.com/xml/expat.html>

Expat License. Copyright (c) 1998, 1999, 2000 Thai Open Source Software Center Ltd

Permission is hereby granted, free of charge, to any person obtaining a copy of this software and associated documentation files (the “Software”), to deal in the Software without restriction, including without limitation the rights to use, copy, modify, merge, publish, distribute, sublicense, and/or sell copies of the Software, and to permit persons to whom the Software is furnished to do so, subject to the following conditions:

The above copyright notice and this permission notice shall be included in all copies or substantial portions of the Software.

THE SOFTWARE IS PROVIDED “AS IS”, WITHOUT WARRANTY OF ANY KIND, EXPRESS OR IMPLIED, INCLUDING BUT NOT LIMITED TO THE WARRANTIES OF MERCHANTABILITY, FITNESS FOR A PARTICULAR PURPOSE AND NON-INFRINGEMENT. IN NO EVENT SHALL THE AUTHORS OR COPYRIGHT HOLDERS BE LIABLE FOR ANY CLAIM, DAMAGES OR OTHER LIABILITY, WHETHER IN AN ACTION OF CONTRACT, TORT OR OTHERWISE, ARISING FROM, OUT OF OR IN CONNECTION WITH THE SOFTWARE OR THE USE OR OTHER DEALINGS IN THE SOFTWARE.

■ FastDelegate

<http://www.codeproject.com/KB/cpp/FastDelegate.aspx>

THE WORK (AS DEFINED BELOW) IS PROVIDED UNDER THE TERMS OF THIS CODE PROJECT OPEN LICENSE (“LICENSE”). THE WORK IS PROTECTED BY COPYRIGHT AND/OR OTHER APPLICABLE LAW. ANY USE OF THE WORK OTHER THAN AS AUTHORIZED UNDER THIS LICENSE OR COPYRIGHT LAW IS PROHIBITED.

BY EXERCISING ANY RIGHTS TO THE WORK PROVIDED HEREIN, YOU ACCEPT AND AGREE TO BE BOUND BY THE TERMS OF THIS LICENSE. THE AUTHOR GRANTS YOU THE RIGHTS CONTAINED HEREIN IN CONSIDERATION OF YOUR ACCEPTANCE OF SUCH TERMS AND CONDITIONS. IF YOU DO NOT AGREE TO ACCEPT AND BE BOUND BY THE TERMS OF THIS LICENSE, YOU CANNOT MAKE ANY USE OF THE WORK.



Definitions. “Articles” means, collectively, all articles written by Author which describes how the Source Code and Executable Files for the Work may be used by a user.

“Author” means the individual or entity that offers the Work under the terms of this License.

“Derivative Work” means a work based upon the Work or upon the Work and other pre-existing works.

“Executable Files” refer to the executables, binary files, configuration and any required data files included in the Work.

“Publisher” means the provider of the website, magazine, CD-ROM, DVD or other medium from or by which the Work is obtained by You.

“Source Code” refers to the collection of source code and configuration files used to create the Executable Files.

“Standard Version” refers to such a Work if it has not been modified, or has been modified in accordance with the consent of the Author, such consent being in the full discretion of the Author.

“Work” refers to the collection of files distributed by the Publisher, including the Source Code, Executable Files, binaries, data files, documentation, whitepapers and the Articles.

“You” is you, an individual or entity wishing to use the Work and exercise your rights under this License.

Fair Use/Fair Use Rights. Nothing in this License is intended to reduce, limit, or restrict any rights arising from fair use, fair dealing, first sale or other limitations on the exclusive rights of the copyright owner under copyright law or other applicable laws.

License Grant. Subject to the terms and conditions of this License, the Author hereby grants You a worldwide, royalty-free, non-exclusive, perpetual (for the duration of the applicable copyright) license to exercise the rights in the Work as stated below: You may use the standard version of the Source Code or Executable Files in Your own applications.

You may apply bug fixes, portability fixes and other modifications obtained from the Public Domain or from the Author. A Work modified in such a way shall still be considered the standard version and will be subject to this License.

You may otherwise modify Your copy of this Work (excluding the Articles) in any way to create a Derivative Work, provided that You insert a prominent notice in each changed file stating how, when and where You changed that file.

You may distribute the standard version of the Executable Files and Source Code or Derivative Work in aggregate with other (possibly commercial) programs as part of a larger (possibly commercial) software distribution.

The Articles discussing the Work published in any form by the author may not be distributed or republished without the Author’s consent. The author retains copyright to any such Articles. You may use the Executable Files and Source Code pursuant to this License but you may not repost or republish or otherwise distribute or make available the Articles, without the prior written consent of the Author.

Any subroutines or modules supplied by You and linked into the Source Code or Executable Files this Work shall not be considered part of this Work and will not be subject to the terms of this License.

Patent License. Subject to the terms and conditions of this License, each Author hereby grants to You a perpetual, worldwide, non-exclusive, no-charge, royalty-free, irrevocable (except as stated in this section) patent license to make, have made, use, import, and otherwise transfer the Work.

Restrictions. The license granted in Section 3 above is expressly made subject to and limited by the following restrictions: You agree not to remove any of the original copyright, patent, trademark, and attribution notices and associated disclaimers that may appear in the Source Code or Executable Files.

You agree not to advertise or in any way imply that this Work is a product of Your own.

The name of the Author may not be used to endorse or promote products derived from the Work without the prior written consent of the Author.

You agree not to sell, lease, or rent any part of the Work. This does not restrict you from including the Work or any part of the Work inside a larger software distribution that itself is being sold. The Work by itself, though, cannot be sold, leased or rented.



You may distribute the Executable Files and Source Code only under the terms of this License, and You must include a copy of, or the Uniform Resource Identifier for, this License with every copy of the Executable Files or Source Code You distribute and ensure that anyone receiving such Executable Files and Source Code agrees that the terms of this License apply to such Executable Files and/or Source Code. You may not offer or impose any terms on the Work that alter or restrict the terms of this License or the recipients' exercise of the rights granted hereunder. You may not sublicense the Work. You must keep intact all notices that refer to this License and to the disclaimer of warranties. You may not distribute the Executable Files or Source Code with any technological measures that control access or use of the Work in a manner inconsistent with the terms of this License.

You agree not to use the Work for illegal, immoral or improper purposes, or on pages containing illegal, immoral or improper material. The Work is subject to applicable export laws. You agree to comply with all such laws and regulations that may apply to the Work after Your receipt of the Work.

Representations, Warranties and Disclaimer. THIS WORK IS PROVIDED "AS IS", "WHERE IS" AND "AS AVAILABLE", WITHOUT ANY EXPRESS OR IMPLIED WARRANTIES OR CONDITIONS OR GUARANTEES. YOU, THE USER, ASSUME ALL RISK IN ITS USE, INCLUDING COPYRIGHT INFRINGEMENT, PATENT INFRINGEMENT, SUITABILITY, ETC. AUTHOR EXPRESSLY DISCLAIMS ALL EXPRESS, IMPLIED OR STATUTORY WARRANTIES OR CONDITIONS, INCLUDING WITHOUT LIMITATION, WARRANTIES OR CONDITIONS OF MERCHANTABILITY, MERCHANTABLE QUALITY OR FITNESS FOR A PARTICULAR PURPOSE, OR ANY WARRANTY OF TITLE OR NON-INFRINGEMENT, OR THAT THE WORK (OR ANY PORTION THEREOF) IS CORRECT, USEFUL, BUG-FREE OR FREE OF VIRUSES. YOU MUST PASS THIS DISCLAIMER ON WHENEVER YOU DISTRIBUTE THE WORK OR DERIVATIVE WORKS.

Indemnity. You agree to defend, indemnify and hold harmless the Author and the Publisher from and against any claims, suits, losses, damages, liabilities, costs, and expenses (including reasonable legal or attorneys' fees) resulting from or relating to any use of the Work by You.

Limitation on Liability. EXCEPT TO THE EXTENT REQUIRED BY APPLICABLE LAW, IN NO EVENT WILL THE AUTHOR OR THE PUBLISHER BE LIABLE TO YOU ON ANY LEGAL THEORY FOR ANY SPECIAL, INCIDENTAL, CONSEQUENTIAL, PUNITIVE OR EXEMPLARY DAMAGES ARISING OUT OF THIS LICENSE OR THE USE OF THE WORK OR OTHERWISE, EVEN IF THE AUTHOR OR THE PUBLISHER HAS BEEN ADVISED OF THE POSSIBILITY OF SUCH DAMAGES.

Termination.

This License and the rights granted hereunder will terminate automatically upon any breach by You of any term of this License. Individuals or entities who have received Derivative Works from You under this License, however, will not have their licenses terminated provided such individuals or entities remain in full compliance with those licenses. Sections 1, 2, 6, 7, 8, 9, 10 and 11 will survive any termination of this License.

If You bring a copyright, trademark, patent or any other infringement claim against any contributor over infringements You claim are made by the Work, your License from such contributor to the Work ends automatically.

Subject to the above terms and conditions, this License is perpetual (for the duration of the applicable copyright in the Work). Notwithstanding the above, the Author reserves the right to release the Work under different license terms or to stop distributing the Work at any time; provided, however that any such election will not serve to withdraw this License (or any other license that has been, or is required to be, granted under the terms of this License), and this License will continue in full force and effect unless terminated as stated above.

Publisher. The parties hereby confirm that the Publisher shall not, under any circumstances, be responsible for and shall not have any liability in respect of the subject matter of this License. The Publisher makes no warranty whatsoever in connection with the Work and shall not be liable to You or any party on any legal theory for any damages whatsoever, including without limitation any general, special, incidental or consequential damages arising in connection to this license. The Publisher reserves the right to cease making the Work available to You at any time without notice

Miscellaneous

This License shall be governed by the laws of the location of the head office of the Author or if the Author is an individual, the laws of location of the principal place of residence of the Author.

If any provision of this License is invalid or unenforceable under applicable law, it shall not affect the validity or enforceability of the remainder of the terms of this License, and without further action by the parties to this License, such provision shall be reformed to the minimum extent necessary to make such provision valid and enforceable.



No term or provision of this License shall be deemed waived and no breach consented to unless such waiver or consent shall be in writing and signed by the party to be charged with such waiver or consent.

This License constitutes the entire agreement between the parties with respect to the Work licensed herein. There are no understandings, agreements or representations with respect to the Work not specified herein. The Author shall not be bound by any additional provisions that may appear in any communication from You. This License may not be modified without the mutual written agreement of the Author and You

libogg

<http://www.xiph.org/ogg/>

Copyright (c) 2002, Xiph.org Foundation

Redistribution and use in source and binary forms, with or without modification, are permitted provided that the following conditions are met:

- Redistributions of source code must retain the above copyright notice, this list of conditions and the following disclaimer.
- Redistributions in binary form must reproduce the above copyright notice, this list of conditions and the following disclaimer in the documentation and/or other materials provided with the distribution.
- Neither the name of the Xiph.org Foundation nor the names of its contributors may be used to endorse or promote products derived from this software without specific prior written permission.

THIS SOFTWARE IS PROVIDED BY THE COPYRIGHT HOLDERS AND CONTRIBUTORS "AS IS" AND ANY EXPRESS OR IMPLIED WARRANTIES, INCLUDING, BUT NOT LIMITED TO, THE IMPLIED WARRANTIES OF MERCHANTABILITY AND FITNESS FOR A PARTICULAR PURPOSE ARE DISCLAIMED. IN NO EVENT SHALL THE FOUNDATION OR CONTRIBUTORS BE LIABLE FOR ANY DIRECT, INDIRECT, INCIDENTAL, SPECIAL, EXEMPLARY, OR CONSEQUENTIAL DAMAGES (INCLUDING, BUT NOT LIMITED TO, PROCUREMENT OF SUBSTITUTE GOODS OR SERVICES; LOSS OF USE, DATA, OR PROFITS; OR BUSINESS INTERRUPTION) HOWEVER CAUSED AND ON ANY THEORY OF LIABILITY, WHETHER IN CONTRACT, STRICT LIABILITY, OR TORT (INCLUDING NEGLIGENCE OR OTHERWISE) ARISING IN ANY WAY OUT OF THE USE OF THIS SOFTWARE, EVEN IF ADVISED OF THE POSSIBILITY OF SUCH DAMAGE.

libvorbis

<http://www.xiph.org/vorbis/>

Copyright (c) 2002-2004 Xiph.org Foundation

Redistribution and use in source and binary forms, with or without modification, are permitted provided that the following conditions are met:

- Redistributions of source code must retain the above copyright notice, this list of conditions and the following disclaimer.
- Redistributions in binary form must reproduce the above copyright notice, this list of conditions and the following disclaimer in the documentation and/or other materials provided with the distribution.
- Neither the name of the Xiph.org Foundation nor the names of its contributors may be used to endorse or promote products derived from this software without specific prior written permission.

THIS SOFTWARE IS PROVIDED BY THE COPYRIGHT HOLDERS AND CONTRIBUTORS "AS IS" AND ANY EXPRESS OR IMPLIED WARRANTIES, INCLUDING, BUT NOT LIMITED TO, THE IMPLIED WARRANTIES OF MERCHANTABILITY AND FITNESS FOR A PARTICULAR PURPOSE ARE DISCLAIMED. IN NO EVENT SHALL THE FOUNDATION OR CONTRIBUTORS BE LIABLE FOR ANY DIRECT, INDIRECT, INCIDENTAL, SPECIAL, EXEMPLARY, OR CONSEQUENTIAL DAMAGES (INCLUDING, BUT NOT LIMITED TO, PROCUREMENT OF SUBSTITUTE GOODS OR SERVICES; LOSS OF USE, DATA, OR PROFITS; OR BUSINESS INTERRUPTION) HOWEVER CAUSED AND ON ANY THEORY OF LIABILITY, WHETHER IN CONTRACT, STRICT LIABILITY, OR TORT (INCLUDING NEGLIGENCE OR OTHERWISE) ARISING IN ANY WAY OUT OF THE USE OF THIS SOFTWARE, EVEN IF ADVISED OF THE POSSIBILITY OF SUCH DAMAGE.

Tremolo

<http://wss.co.uk/pinknoise/tremolo>

Copyright (C) 2002 – 2009 Xiph.org Foundation Changes Copyright (C) 2009 – 2010 Robin Watts for Pinknoise Productions Ltd

Redistribution and use in source and binary forms, with or without modification, are permitted provided that the following conditions are met:



- Redistributions of source code must retain the above copyright notice, this list of conditions and the following disclaimer.
- Redistributions in binary form must reproduce the above copyright notice, this list of conditions and the following disclaimer in the documentation and/or other materials provided with the distribution.
- Neither the name of the Xiph.org Foundation nor the names of its contributors may be used to endorse or promote products derived from this software without specific prior written permission.

THIS SOFTWARE IS PROVIDED BY THE COPYRIGHT HOLDERS AND CONTRIBUTORS "AS IS" AND ANY EXPRESS OR IMPLIED WARRANTIES, INCLUDING, BUT NOT LIMITED TO, THE IMPLIED WARRANTIES OF MERCHANTABILITY AND FITNESS FOR A PARTICULAR PURPOSE ARE DISCLAIMED. IN NO EVENT SHALL THE FOUNDATION OR CONTRIBUTORS BE LIABLE FOR ANY DIRECT, INDIRECT, INCIDENTAL, SPECIAL, EXEMPLARY, OR CONSEQUENTIAL DAMAGES (INCLUDING, BUT NOT LIMITED TO, PROCUREMENT OF SUBSTITUTE GOODS OR SERVICES; LOSS OF USE, DATA, OR PROFITS; OR BUSINESS INTERRUPTION) HOWEVER CAUSED AND ON ANY THEORY OF LIABILITY, WHETHER IN CONTRACT, STRICT LIABILITY, OR TORT (INCLUDING NEGLIGENCE OR OTHERWISE) ARISING IN ANY WAY OUT OF THE USE OF THIS SOFTWARE, EVEN IF ADVISED OF THE POSSIBILITY OF SUCH DAMAGE.

■ Tremor

<http://wiki.xiph.org/index.php/Tremor>

Copyright (c) 2002, Xiph.org Foundation

Redistribution and use in source and binary forms, with or without modification, are permitted provided that the following conditions are met:

- Redistributions of source code must retain the above copyright notice, this list of conditions and the following disclaimer.
- Redistributions in binary form must reproduce the above copyright notice, this list of conditions and the following disclaimer in the documentation and/or other materials provided with the distribution.
- Neither the name of the Xiph.org Foundation nor the names of its contributors may be used to endorse or promote products derived from this software without specific prior written permission.

THIS SOFTWARE IS PROVIDED BY THE COPYRIGHT HOLDERS AND CONTRIBUTORS "AS IS" AND ANY EXPRESS OR IMPLIED WARRANTIES, INCLUDING, BUT NOT LIMITED TO, THE IMPLIED WARRANTIES OF MERCHANTABILITY AND FITNESS FOR A PARTICULAR PURPOSE ARE DISCLAIMED. IN NO EVENT SHALL THE FOUNDATION OR CONTRIBUTORS BE LIABLE FOR ANY DIRECT, INDIRECT, INCIDENTAL, SPECIAL, EXEMPLARY, OR CONSEQUENTIAL DAMAGES (INCLUDING, BUT NOT LIMITED TO, PROCUREMENT OF SUBSTITUTE GOODS OR SERVICES; LOSS OF USE, DATA, OR PROFITS; OR BUSINESS INTERRUPTION) HOWEVER CAUSED AND ON ANY THEORY OF LIABILITY, WHETHER IN CONTRACT, STRICT LIABILITY, OR TORT (INCLUDING NEGLIGENCE OR OTHERWISE) ARISING IN ANY WAY OUT OF THE USE OF THIS SOFTWARE, EVEN IF ADVISED OF THE POSSIBILITY OF SUCH DAMAGE.

■ Mersenne Twister

<http://www.math.sci.hiroshima-u.ac.jp/~m-mat/MT/MT2002/CODES/mt19937ar.c>

Copyright (C) 1997 – 2002, Makoto Matsumoto and Takuji Nishimura,

All rights reserved.

Redistribution and use in source and binary forms, with or without modification, are permitted provided that the following conditions are met:

Redistributions of source code must retain the above copyright notice, this list of conditions and the following disclaimer.

Redistributions in binary form must reproduce the above copyright notice, this list of conditions and the following disclaimer in the documentation and/or other materials provided with the distribution.

The names of its contributors may not be used to endorse or promote products derived from this software without specific prior written permission.



THIS SOFTWARE IS PROVIDED BY THE COPYRIGHT HOLDERS AND CONTRIBUTORS "AS IS" AND ANY EXPRESS OR IMPLIED WARRANTIES, INCLUDING, BUT NOT LIMITED TO, THE IMPLIED WARRANTIES OF MERCHANTABILITY AND FITNESS FOR A PARTICULAR PURPOSE ARE DISCLAIMED. IN NO EVENT SHALL THE COPYRIGHT OWNER OR CONTRIBUTORS BE LIABLE FOR ANY DIRECT, INDIRECT, INCIDENTAL, SPECIAL, EXEMPLARY, OR CONSEQUENTIAL DAMAGES (INCLUDING, BUT NOT LIMITED TO, PROCUREMENT OF SUBSTITUTE GOODS OR SERVICES; LOSS OF USE, DATA, OR PROFITS; OR BUSINESS INTERRUPTION) HOWEVER CAUSED AND ON ANY THEORY OF LIABILITY, WHETHER IN CONTRACT, STRICT LIABILITY, OR TORT (INCLUDING NEGLIGENCE OR OTHERWISE) ARISING IN ANY WAY OUT OF THE USE OF THIS SOFTWARE, EVEN IF ADVISED OF THE POSSIBILITY OF SUCH DAMAGE.

■ zlib

<http://www.zlib.net/>

zlib.h -- interface of the "zlib" general purpose compression library version 1.2.3, July 18th, 2005

Copyright (C) 1995 – 2004 Jean-loup Gailly and Mark Adler

This software is provided "as-is", without any express or implied warranty. In no event will the authors be held liable for any damages arising from the use of this software.

Permission is granted to anyone to use this software for any purpose, including commercial applications, and to alter it and redistribute it freely, subject to the following restrictions:

The origin of this software must not be misrepresented; you must not claim that you wrote the original software. If you use this software in a product, an acknowledgment in the product documentation would be appreciated but is not required.

Altered source versions must be plainly marked as such, and must not be misrepresented as being the original software.

This notice may not be removed or altered from any source distribution.

Jean-loup Gailly jloup@gzip.org, Mark Adler madler@alumni.caltech.edu

■ cURL

<http://curl.haxx.se>

COPYRIGHT AND PERMISSION NOTICE

Copyright (c) 1996 – 2011, Daniel Stenberg, <daniel@haxx.se>.

All rights reserved.

Permission to use, copy, modify, and distribute this software for any purpose with or without fee is hereby granted, provided that the above copyright notice and this permission notice appear in all copies.

THE SOFTWARE IS PROVIDED "AS IS", WITHOUT WARRANTY OF ANY KIND, EXPRESS OR IMPLIED, INCLUDING BUT NOT LIMITED TO THE WARRANTIES OF MERCHANTABILITY, FITNESS FOR A PARTICULAR PURPOSE AND NONINFRINGEMENT OF THIRD PARTY RIGHTS. IN NO EVENT SHALL THE AUTHORS OR COPYRIGHT HOLDERS BE LIABLE FOR ANY CLAIM, DAMAGES OR OTHER LIABILITY, WHETHER IN AN ACTION OF CONTRACT, TORT OR OTHERWISE, ARISING FROM, OUT OF OR IN CONNECTION WITH THE SOFTWARE OR THE USE OR OTHER DEALINGS IN THE SOFTWARE.

Except as contained in this notice, the name of a copyright holder shall not be used in advertising or otherwise to promote the sale, use or other dealings in this Software without prior written authorization of the copyright holder.

■ c-ares

<http://c-ares.haxx.se>

Copyright 1998 by the Massachusetts Institute of Technology.

Permission to use, copy, modify, and distribute this software and its documentation for any purpose and without fee is hereby granted, provided that the above copyright notice appear in all copies and that both that copyright notice and this permission notice appear in supporting documentation, and that the name of M.I.T. not be used in advertising or publicity pertaining to distribution of the software without specific, written prior permission. M.I.T. makes no representations about the suitability of this software for any purpose. It is provided "as is" without express or implied warranty.



■ Informacja dotycząca licencji na oprogramowanie użyte w urządzeniu

Informacje dotyczące licencji GPL (GNU-General Public License), LGPL (GNU Lesser General Public License)

W niniejszym urządzeniu użyto oprogramowania GPL/LGPL i oprogramowania firm trzecich.

Po zakupie tego produktu użytkownik może uzyskać, modyfikować lub dystrybuować kod źródłowy oprogramowania GPL/LGPL używanego w niniejszym urządzeniu.

Firma Denon dostarczy kod źródłowy zgodnie z licencjami GPL i LGPL na żądanie zgłoszone do centrum obsługi klienta, po kosztach aktualnych.

Firma Denon nie udziela jednak żadnych gwarancji dotyczących kodu źródłowego.

Nie świadczymy również pomocy technicznej odnośnie zawartości kodu źródłowego.



DENON®

www.denon.com

D&M Holdings Inc.
3520 10366 00AD