



Monitor Dell UltraSharp 27 - U2722D/U2722DX/U2722DE

Podręcznik użytkownika

Model: U2722D/U2722DX/U2722DE
Nazwa prawna modelu: U2722Dt/U2722DEt



-  **UWAGA: UWAGA** wskazuje ważną informację, która pomoże w lepszym używaniu komputera.
-  **OSTRZEŻENIE: OSTRZEŻENIE** wskazuje potencjalną możliwość uszkodzenia urządzenia lub utraty danych, jeśli nie zostaną wykonane instrukcje.
-  **PRZESTROGA: PRZESTROGA** wskazuje potencjalną możliwość uszkodzenia urządzenia, odniesienie obrażeń osobistych albo śmierci.

Copyright © 2021 Dell Inc. lub jej oddziałów. Wszelkie prawa zastrzeżone. Dell, EMC i inne znaki towarowe, są znakami towarowymi firmy Dell Inc. lub jej oddziałów. Inne znaki towarowe mogą być znakami towarowymi ich odpowiednich właścicieli.

2021 – 09

Rev. A02

Spis treści

Instrukcje bezpieczeństwa	6
Informacje o monitorze	7
Zawartość opakowania	7
Funkcje produktu	8
Identyfikacja części i elementów sterowania	10
Widok z przodu	10
Widok od tyłu	11
Widok od spodu	12
U2722D/U2722DX:	12
Specyfikacje monitora	15
Specyfikacje rozdzielczości	17
Wstępnie ustawione tryby wyświetlania	17
Tryby DP MST (Multi-Stream Transport)	18
Specyfikacje elektryczne	18
Właściwości fizyczne	19
Charakterystyka środowiskowa	21
Przypisanie styków	22
Plug-and-Play	31
Jakość monitora LCD i zasady dotyczące pikseli	31
Ergonomia	31
Obsługa i przenoszenie wyświetlacza	33
Zalecenia dotyczące konserwacji	34
Czyszczenie monitora	34
Konfiguracja monitora	35
Podłączenie podstawy	35
Używanie funkcji nachylania, obracania i wysuwanie w pionie	38



Nachylenie, obracanie i wysuwanie w pionie	38
Obracanie wyświetlacza	38
Konfiguracja ustawień wyświetlacza na komputerze po obróceniu	39
Prowadzenie kabli	40
Podłączenie monitora	41
U2722D/U2722DX	41
U2722DE	44
DPBS (Dell Power Button Sync (Synchronizacja przyciskiem zasilania Dell))(Wyłącznie U2722DE)	47
Pierwsze podłączenie monitora dla DPBS	49
Używanie funkcji DPBS	51
Podłączenie monitora dla funkcji USB-C Multi-Stream Transport (MST)	53
Podłączenie monitora dla USB-C	54
Zabezpieczanie monitora z użyciem blokady Kensington (opcjonalna)	56
Zdejmowanie podstawy monitora	57
Montaż na ścianie (opcjonalnie).	58
Używanie monitora	59
Włączenie zasilania monitora	59
Sterowanie joystickiem	59
Używanie programu uruchamiania menu	60
uruchamiania menu	60
Przycisk na panelu przednim.	62
Używanie menu głównego	63
Używanie funkcji blokady OSD	78
Initial Setup (Ustawienia początkowe)	81
Komunikaty ostrzeżeń OSD	82
Ustawienie maksymalnej rozdzielczości	85
Multi-Monitor Sync(Synchronizacja wielu monitorów)(MMS)	86
Ustawienia OSD do synchronizacji.	87
Ustawienie Multi-Monitor Sync (Synchronizacja wielu monitorów) (MMS)	87
Ustawienia KVM USB Switch (Przełącznik KVM USB)	



(Wyłącznie U2722DE)88
Ustawienie Auto KVM (Automatyczny KVM)(Wyłącznie U2722DE)91
Rozwiązywanie problemów93
Autotest	93
Wbudowane testy diagnostyczne	94
Typowe problemy	95
Problemy specyficzne dla produktu.	97
Problemy związane z Uniwersalną magistralą szeregową (USB)100
Dodatek	101
Uwagi FCC (tylko USA) i inne informacje dotyczące przepisów	101
Kontaktowanie się z firmą Dell	101
Baza danych produktów UE dla etykiety efektywności energetycznej i arkusz informacji o produkcie	101



Instrukcje bezpieczeństwa

⚠ PRZESTROGA: Używanie elementów sterowania, regulacji lub procedur, innych niż określone w tej dokumentacji, może spowodować narażenie na porażenie prądem elektrycznym, zagrożenia związane z prądem elektrycznym i/lub zagrożenia mechaniczne.

- Umieść monitor na solidnej powierzchni, a podczas obsługi zachowaj ostrożność. Ekran jest delikatny i po upuszczeniu lub gwałtownym uderzeniu, może zostać uszkodzony.
- Należy się zawsze upewnić, że posiadany monitor obsługuje parametry prądu zmiennego dostępnego w lokalizacji użytkownika.
- Monitor należy trzymać w temperaturze pokojowej. Za niska lub za wysoka temperatura może szkodliwie wpływać na ciekłe kryształy wyświetlacza.
- Nie należy narażać monitora na silne drgania lub mocne uderzenia. Na przykład, nie należy umieszczać monitora w bagażniku samochodu.
- Monitor należy odłączyć, gdy długo nie będzie używany.
- Aby uniknąć porażenia prądem elektrycznym, nie należy zdejmować żadnych pokryw ani dotykać miejsc wewnątrz monitora.

Informacje dotyczące instrukcji bezpieczeństwa, znajdują się w części Bezpieczeństwo, Informacje dotyczące środowisk i przepisów (SERI).









Informacje o monitorze

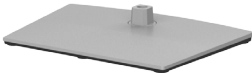

Zawartość opakowania

Monitor jest dostarczany z komponentami pokazanymi w tabeli poniżej. Jeśli któregokolwiek komponentu brakuje należy się skontaktować z firmą Dell. W celu uzyskania dalszych informacji należy sprawdzić część [Kontakt z firmą Dell](#).

 **UWAGA: Niektóre komponenty mogą być opcjonalne i mogą nie zostać dostarczone z monitorem. Niektóre funkcje mogą nie być dostępne w określonych krajach.**

	Wyświetlacz
	Wspornik podstawy
	Baza podstawy
	Kabel zasilający (zależy od kraju)
	Kabel DisplayPort 1.8 M (DisplayPort do DisplayPort)(Wyłącznie U2722D/U2722DE)
	Kabel USB-C 1.0 M (A do C)



	<p>Kabel USB-C 1.0 M (C do C) (Wyłącznie U2722DE)</p>
	<p>Kabel HDMI 1.8 M(Wyłącznie U2722DX)</p>
	<ul style="list-style-type: none"> • Skrócona instrukcja ustawień • Informacje dotyczące bezpieczeństwa, środowiska i przepisów • Raport kalibracji fabrycznej

Funkcje produktu

Monitor **Dell UltraSharp U2722D/U2722DX/U2722DE** to monitor z aktywną matrycą, na tranzystorach cienkowarstwowych (TFT), z wyświetlaczem ciekłokrystalicznym (LCD) i podświetleniem LED. Właściwości monitora:

- Widoczny obszar wyświetlacza 68,47 cm (27,0 cali) (zmierzony po przekątnej). Rozdzielczość 2560 x 1440 (16:9) z pełnoekranową obsługą niższych rozdzielczości.
- Szerokie kąty widzenia z 100% kolorów sRGB i 100% Rec. 709 przy średniej Delta E<2.
- akie możliwości regulacji, jak nachylanie, obracanie, przekręcanie i wysuwanie w pionie.
- Zdejmowana podstawa i otwory montażowe w standardzie Video Electronics Standards Association (VESA™) 100 mm dla zapewnienia elastycznych rozwiązań montażowych.
- Bardzo cienko ramka, minimalizująca odstęp przy zestawianiu wielu monitorów, umożliwiając łatwiejszą konfigurację i uzyskanie eleganckiego wyglądu.
- Dzięki rozbudowanej łączności cyfrowej z DP monitor jeszcze długo nie wyjdzie z użycia.
- Jedno złącze USB typu C pozwalające zasilać zgodnego notebooka przy jednoczesnym odbieraniu sygnałów wideo i danych(Wyłącznie U2722DE).
- Porty USB-C i RJ45 umożliwiają korzystanie z sieci po podłączeniu pojedynczym kablem(Wyłącznie U2722DE).
- Funkcja plug and play o ile jest obsługiwana przez komputer.
- Regulacje On-Screen Display (OSD) do łatwej konfiguracji i optymalizacji ekranu.
- Blokada przycisków zasilania i OSD.
- Gniazdo blokady zabezpieczenia.
- ≤ 0,3 W w Tryb wyłączenia.



- Obsługa Picture by Picture (PBP), wybierz tryb.
- Umożliwia użytkownikowi przełączenie, funkcji KVM USB w trybie PBP(Wyłącznie U2722DE).
- Monitor jest wyposażony w w funkcję Dell Power Button Sync (DPBS) do sterowania stanem zasilania systemu PC z przycisku zasilania monitora(Wyłącznie U2722DE).*
- Monitor umożliwia łańcuchowe połączenie wielu monitorów przez DisplayPort w celu synchronizacji predefiniowanej grupy ustawień OSD w tle, przez Multi-Monitor Sync (MMS).
- Gwarancja Premium Panel Exchange zapewnia spokojne używanie.
- Optymalizacja komfortu dla oczu z niemigającym ekranem, minimalizującym emisję niebezpiecznego niebieskiego światła.
- Monitor wykorzystuje panel Niskiej emisji niebieskiego światła i jest zgodny z TUV Rheinland (Rozwiązanie sprzętowe), po zresetowaniu do modelu ustawień fabrycznych/ustawień domyślnych.
- Zmniejszanie poziomu niebezpiecznego, niebieskiego światła emitowanego z ekranu w celu zwiększenia komfortu oglądania dla swoich oczu.
- Monitor wykorzystuje technologię Flicker-Free (Brak migania), która usuwa widoczne dla oczu miganie, zwiększając komfort oglądania i zapobiegając zmęczeniu oczu przez użytkowników.
- * System PC z obsługą DPBS to platforma Dell OptiPlex 7090/3090 Ultra.

⚠ PRZESTROGA: Możliwe długotrwałe efekty emisji niebieskiego światła z monitora mogą spowodować uszkodzenie oczu, powodując zmęczenie oczu lub cyfrowe zmęczenie wzroku.



Identyfikacja części i elementów sterowania

Widok z przodu

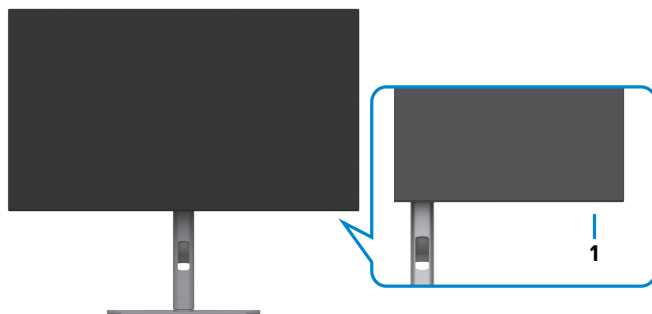

Etykieta	Opis	Zastosowanie
1	Wskaźnik LED zasilania	Stałe, białe światło oznacza, że monitor jest włączony i działa normalnie. Oddychające, białe światło oznacza, że monitor znajduje się w trybie oczekiwania.



Widok od tyłu









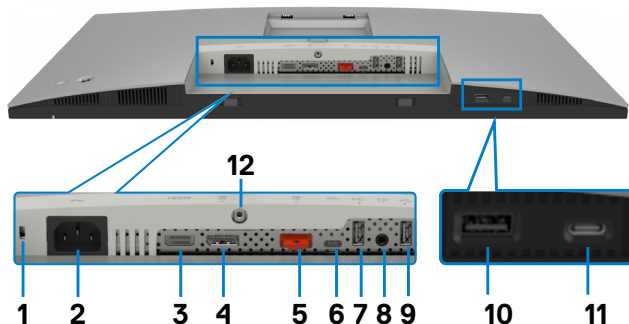

Etykieta	Opis	Zastosowanie
1	Otwory montażowe VESA (100 mm x 100 mm - za założoną pokrywę VESA)	Zestaw do montażu monitora na ścianie zgodny ze standardem VESA (100 mm x 100 mm).
2	Etykieta certyfikatów	Wymienia certyfikaty zgodności.
3	Przycisk zwalniania podstawy	Zwalnianie podstawy z monitorem.
4	Przycisk Włączenia/Wyłączenia zasilania	Do włączania lub wyłączenia monitora.
5	Joystick	Służy do sterowania menu OSD. W celu uzyskania dalszych informacji, sprawdź część Używanie monitora .
6	Etykieta z adresem Mac, kodem kreskowym, numerem seryjnym i kodem Service Tag	Etykiety tę należy sprawdzić, gdy wymagany jest kontakt z firmą Dell w celu uzyskania pomocy technicznej. Kod Service Tag to niepowtarzalny identyfikator alfanumeryczny, który umożliwia technikom serwisu Dell identyfikację komponentów sprzętowych w komputerze i dostęp do informacji o gwarancji.
7	Szczelina prowadzenia kabli	Używana do prowadzenia kabli, poprzez ich włożenie do tej szczeliny.





Widok od spodu

U2722D/U2722DX:







Etykieta	Opis	Zastosowanie
1	Gniazdo blokady zabezpieczenia	Zabezpieczenie monitora linką blokady zabezpieczenia (sprzedawana oddzielnie).
2	 Złącze zasilania	Podłączenie kabla zasilającego.
3	HDMI Port HDMI	Podłączenie komputera z kablem HDMI.
4	 Złącze DP (wejście)	Podłącz kabel DP komputera.
5	 Złącze DP (wyjście) 	Wyjście DP dla monitora z obsługą MST (Multi-Stream Transport). Aby włączyć MST, sprawdź instrukcje w części " Podłączanie monitora dla funkcji DP MST ". UWAGA: W przypadku korzystania ze złącza DP out, wyciągnij gumowy korek.
6	 USB-C przesyłania danych	Podłącz do swojego komputera z wykorzystaniem kabla USB(A do C lub C do C). Po podłączeniu kabla, można używać złącza pobierania danych USB na monitorze.
7,9,10	 super speed USB 10 Gbps (USB 3.2 Gen 2) (3)	Do podłączania swojego urządzenia USB. Porty te można używać wyłącznie po podłączeniu kabla USB (A do C lub C do C) od komputera do monitora. Port z ikoną baterii  obsługuje Battery Charging Rev. 1.2.



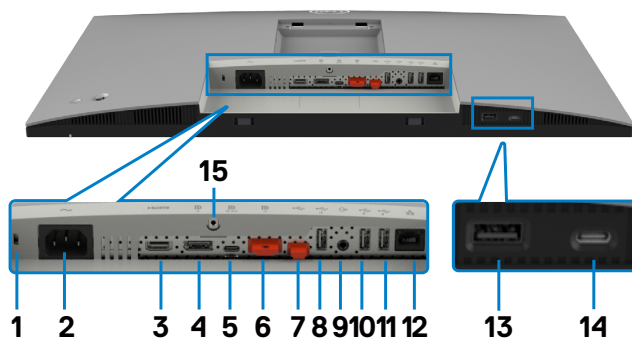









8	 Gniazdo liniowego wyjścia audio	Podłączenie głośników do odtwarzania audio przez kanały audio HDMI lub DisplayPort. Obsługiwane jest wyłącznie audio dwukanałowe. UWAGA: Gniazdo liniowego wyjścia audio nie obsługuje słuchawek.
11	 Porty USB-C pobierania danych	Port z ikoną  obsługuje 5 V/ 3 A. o podłączania swojego urządzenia USB. Porty te można używać wyłącznie po podłączeniu kabla USB (A do C lub C do C) od komputera do monitora.
12	Blokada podstawy	Blokada podstawy z monitorem poprzez użycie śruby M3 x 8 mm (śruba nie jest dostarczana).

U2722DE:



Etykieta	Opis	Zastosowanie
1	Gniazdo blokady zabezpieczenia	Zabezpieczanie monitora linką blokady zabezpieczenia (sprzedawana oddzielnie).
2	 Złącze zasilania	Podłączenie kabla zasilającego.
3	 Port HDMI	Podłączenie komputera z kablem HDMI.
4	 Złącze DP (wejście)	Podłącz kabel DP komputera.



5	 <p>Port USB-C (Wideo + dane)</p>	<p>Połączenie z komputerem z użyciem kabla USB-C. Port USB-C oferuje największą szybkość transferu i alternatywny tryb pracy z DP 1,4 i obsługą maksymalnej rozdzielczości 2560 x1440 przy 60Hz PD 20V/4,5A, 15V/3A, 9V/3A, 5V/3A.</p> <p>UWAGA: USB-C nie jest obsługiwany w wersjach Windows wcześniejszych niż Windows 10.</p>
6	 <p>Złącze DP (wyjście)</p> 	<p>Wyjście DP dla monitora z obsługą MST (Multi-Stream Transport). Aby włączyć MST, sprawdź instrukcje w części "Podłączanie monitora dla funkcji DP MST".</p> <p>UWAGA: W przypadku korzystania ze złącza DP out, wyciągnij gumowy korek.</p>
7	 <p>USB-C przesyłania danych</p> 	<p>Podłącz do swojego komputera z wykorzystaniem kabla USB(A do C lub C do C).</p> <p>Po podłączeniu kabla, można używać złącza pobierania danych USB na monitorze.</p> <p>UWAGA: W przypadku korzystania ze złącza USB-C, wyciągnij gumowy korek.</p>
8,10, 11,13	 <p>super speed USB 10 Gbps (USB 3.2 Gen 2) (4)</p>	<p>Do podłączania swojego urządzenia USB. Porty te można używać wyłącznie po podłączeniu kabla USB (A do C lub C do C) od komputera do monitora. Port z ikoną baterii  obsługuje Battery Charging Rev. 1.2.</p>
9	 <p>Gniazdo liniowego wyjścia audio</p>	<p>Podłączenie głośników do odtwarzania audio przez kanały audio HDMI lub DisplayPort. Obsługiwane jest wyłącznie audio dwukanałowe.</p> <p>UWAGA: Gniazdo liniowego wyjścia audio nie obsługuje słuchawek.</p>
12	 <p>Złącze RJ-45</p>	<p>Połącz z Internetem. Surfować po Internecie można wyłącznie przez RJ45, po podłączeniu kabla USB (A do C lub C do C) z komputera do monitora.</p>
14	 <p>Porty USB-C pobierania danych</p>	<p>Port z ikoną  obsługuje 5 V/ 3 A.</p> <p>o podłączania swojego urządzenia USB. Porty te można używać wyłącznie po podłączeniu kabla USB (A do C lub C do C) od komputera do monitora.</p>
15	<p>Blokada podstawy</p>	<p>Blokada podstawy z monitorem poprzez użycie śruby M3 x 8 mm (śruba nie jest dostarczana).</p>



Specyfikacje monitora

Model	U2722D/U2722DX	U2722DE
Typ ekranu	Aktywna matryca - TFT LCD	
Typ panelu	Technologia In-plane switching	
Współczynnik proporcji	16:9	
Wielkość przegładanego obrazu		
Przekątna	68,47 cm (27 cala)	
Aktywny obszar		
W poziomie	596,74 mm (23,49 cala)	
W pionie	335,66 mm (13,22 cala)	
Obszar	200301,74 mm ² (310,47 cala ²)	
Rozstaw pikseli	0,2331 mm x 0,2331 mm	
Pikseli na cal (PPI)	108,78	
Kąt widzenia		
W poziomie	178° (typowy)	
W pionie	178° (typowy)	
Jasność	350 cd/m ² (typowa)	
Współczynnik kontrastu	1000 do 1 (typowa)	
Powłoka ekranu wyświetlacza	Twarda powłoka antyrefleksyjnej obróbki przedniego polaryzera (3H)	
Podświetlenie	LED	
Czas reakcji (Gray to Gray)	5ms (tryb szybki) 8 ms (Tryb NORMALNY)	
Głębokość kolorów	1,07 miliarda kolorów	
Paleta kolorów*	100% sRGB 100% Rec. 709 95% DCI-P3	
Dokładność kalibracji	Delta E < 2 (średnio)(sRGB, Rec. 709)	



Połączenia	<ul style="list-style-type: none"> · 1 x DP 1.4 (HDCP1.4) · 1 x HDMI1.4 · 1 x USB-C (USB 3.2 Gen2, 10Gbps) przesyłania danych(Wyłącznie dane) · 1 x DP (wyj.) · 1 x liniowe wyjście analogowe 2,0 (gniazdo 3,5 mm typu jack) · 2 x USB-A (USB 3.2 Gen2, 10Gbps) pobierania danych <p>Szybki dostęp:</p> <ul style="list-style-type: none"> · 1 x USB-A (USB 3.2 Gen2, 10Gbps) pobierania danych z obsługą ładowania BC 1.2 przy · 1 x USB-C (USB 3.2 Gen2, 10Gbps, 15W) pobierania danych 	<ul style="list-style-type: none"> · 1 x DP 1.4 (HDCP1.4) · 1 x HDMI1.4 · 1 x USB-C (DP 1.4, PD: 90W, 2/4 torowy przetwornik USB 3.2 Gen2, 10Gbps) - przesyłania danych · 1 x USB-C (USB 3.2 Gen2, 10Gbps) przesyłania danych · 1 x DP (wyj.) · 1 x liniowe wyjście analogowe 2,0 (gniazdo 3,5 mm typu jack) · 3 x USB-A (USB 3.2 Gen2, 10Gbps) pobierania danych · 1 x RJ45 <p>Szybki dostęp:</p> <ul style="list-style-type: none"> · 1 x USB-A (USB 3.2 Gen2, 10Gbps) pobierania danych z obsługą ładowania BC 1.2 przy · 1 x USB-C (USB 3.2 Gen2, 10Gbps, 15W) pobierania danych
Szerokość obrzeża (krawędź monitora do aktywnego obszaru)		
Od góry	7,30 mm	
Z lewej/z prawej	7,30 mm	
Od dołu	9,05 mm	
Możliwości regulacji		
Podstawa z regulowaną wysokością	150 mm	
Nachylenie	-5° do 21°	
Obracanie	-45° do 45°	
Obracanie	-90° do 90°	
Prowadzenie kabli	Tak	
Zgodność z Dell Display Manager (DDM)	Łatwa aranżacja i inne kluczowe funkcje	
Zabezpieczenie	Gniazdo blokady zabezpieczenia (linka blokady sprzedawana oddzielnie)	

*Wyłącznie na panelu natywnym, w trybie wstępnych ustawień niestandardowych.



Specyfikacje rozdzielczości

Zakres skanowania w poziomie	30 kHz do 90 kHz
Zakres skanowania w pionie	49 Hz do 76 Hz
Maksymalna wstępnie ustawiona rozdzielczość	2560 x 1440 przy 60 Hz
Możliwości wyświetlacza wideo (HDMI)	480i, 480p, 576i, 560p, 720p, 1080i, 1080p
Możliwości wyświetlacza wideo (naprzemienny DP i USB Typ C)	480p, 560p, 720p, 1080p

Wstępnie ustawione tryby wyświetlania

Tryb wyświetlania	Częstotliwość pozioma (kHz)	Częstotliwość pionowa (Hz)	Zegar pikseli (MHz)	Polaryzacja impulsów synchronizacji (w poziomie/w pionie)
IBM, 720 x 400	31,47	70,08	28,32	-/+
VESA, 640 x 480	31,47	59,94	25,18	-/-
VESA, 640 x 480	37,50	75,00	31,50	-/-
VESA, 800 x 600	37,88	60,32	40,00	+/+
VESA, 800 x 600	46,88	75,00	49,50	+/+
VESA, 1024 x 768	48,36	60,00	65,00	-/-
VESA, 1024 x 768	60,02	75,03	78,75	+/+
VESA, 1152 x 864	67,50	75,00	108,00	+/+
VESA, 1280 x 1024	63,98	60,02	108,00	+/+
VESA, 1280 x 1024	79,98	75,02	135,00	+/+
VESA, 1600 x 1200	75,00	60,00	162,00	+/+
CTA, 1920 x 1080	67,50	60,00	148,50	+/+
VESA, 1920 x 1200	74,04	59,95	154,00	+/-
VESA, 2048 x 1080	66,66	59,98	147,18	+/-
VESA, 2048 x 1080	26,37	24,00	58,23	+/-
CVR, 2560 x 1440	88,79	59,95	241,50	+/-



Tryby DP MST (Multi-Stream Transport)

Monitor źródła MST	Maksymalna liczba monitorów zewnętrznych, które mogą być obsługiwane
	2560 x 1440 przy 60 Hz
2560 x 1440 przy 60 Hz	2

 **UWAGA:** Maksymalna obsługiwana rozdzielczość monitora zewnętrznego wynosi tylko 2560 x 1440 przy 60 Hz.

Tryby USB-C Multi-Stream Transport (MST)(Wyłącznie U2722DE)

Informacje wyświetlacza OSD: Szybkość łącza (bieżąca)	Maksymalna liczba monitorów zewnętrznych, które mogą być obsługiwane
	2560 x 1440 przy 60 Hz
HBR3	2
HBR2	1

Specyfikacje elektryczne

Model	U2722D	U2722DX	U2722DE
Sygnały wejścia wideo	<ul style="list-style-type: none"> Cyfrowy sygnał wideo dla każdej linii różnicowej Na linię różnicową przy impedancji 100 om Obsługa wejścia sygnału DP/HDMI/USB-C(Wyłącznie U2722DE) 		
Napięcie wejścia/ częstotliwość/ prąd	Prąd zmienny 100-240 V / 50 lub 60 Hz \pm 3 Hz / 1,6 A (maksymalny)		Prąd zmienny 100-240 V / 50 lub 60 Hz \pm 3 Hz / 2,4 A (maksymalny)
Prąd rozruchowy	120 V: 30 A (Maks.) 240 V: 60 A (Maks.) Prąd rozruchowy jest mierzony przy temperaturze otoczenia 0°C.		120 V: 42 A (Maks.) 240 V: 80 A (Maks.) Prąd rozruchowy jest mierzony przy temperaturze otoczenia 0°C.
Zużycie energii	0,3 W (Tryb wyłączenia) ¹ 0,3 W (Tryb gotowości) ¹ 20 W (Tryb włączenia) ¹ 74 W (max) ² 16,11 W (P _{on}) ³ 51,39 W (TEC) ³	74 W (max) ² 16,11 W (P _{on}) ³ 51,39 W (TEC) ³	0,3 W (Tryb wyłączenia) ¹ 0,3 W (Tryb gotowości) ¹ 20,4 W (Tryb włączenia) ¹ 197 W (max) ² 20,32 W (P _{on}) ³ 66,74 W (TEC) ³



¹ Zgodnie z definicją w UE 2019/2021 i UE 2019/2013(Wyłącznie U2722D/U2722DE).

² Ustawienia maksymalnej jasności i kontrastu z maksymalną mocą ładowania we wszystkich portach USB.

³ P_{on}: Zużycie energii w trybie włączenia zgodnie z Energy Star 8.0.



TEC: Całkowite zużycie energii w kWh zgodnie z Energy Star 8.0.

Ten dokument służy wyłącznie do informacji i odzwierciedla osiągi laboratoryjne. Osiągi posiadanego produktu zależą od zamówionego oprogramowania, komponentów i urządzeń peryferyjnych, a aktualizowanie takich informacji nie jest obowiązkowe. Z tego powodu, klient nie może polegać na tych informacjach podczas podejmowania decyzji o tolerancjach elektrycznych, itp. Nie zapewnia się wyrażonych lub dorozumianych gwarancji w odniesieniu do dokładności lub kompletności.

 **UWAGA: Ten monitor ma certyfikat ENERGY STAR.** 

Ten produkt jest zgodny z wymaganiami standardu ENERGY STAR przy fabrycznych ustawieniach domyślnych, które można przywrócić przez funkcję “Zerowanie do ustawień fabrycznych” w menu OSD. Zmiana fabrycznych ustawień domyślnych lub włączenie innych funkcji, może zwiększyć zużycie energii, powyżej limitu określonego przez standard ENERGY STAR.

Właściwości fizyczne

Model	U2722D/U2722DX	U2722DE
Typ złącza	<ul style="list-style-type: none">• DP złącze (włącznie z wejściem DP i wyjściem DP)• HDMI złącze• Liniowe wyjście audio• Złącze przesyłania danych USB-C(USB 3.2 Gen 2,10Gbps)• Port pobierania danych USB-A(USB 3.2 Gen2, 10Gbps) x 3 (Port z ikoną baterii  obsługuje BC 1,2.)• Port pobierania danych USB-C(USB 3.2 Gen2, 10Gbps, 15W)	<ul style="list-style-type: none">• DP złącze (włącznie z wejściem DP i wyjściem DP)• HDMI złącze• USB typu C złącze• Liniowe wyjście audio• Złącze przesyłania danych USB-C(USB 3.2 Gen 2,10Gbps)• Port pobierania danych USB-A(USB 3.2 Gen2, 10Gbps) x 4 (Port z ikoną baterii  obsługuje BC 1,2.)• RJ45 złącze• Port pobierania danych USB-C(USB 3.2 Gen2, 10Gbps, 15W)



Typ kabla sygnałowego	Kabel DP do DP 1,8 m (Wyłącznie U2722D/U2722DE) Kabel HDMI 1,8 m (Wyłącznie U2722DX) Kabel USB 3.2 Gen 2 C do C 1,0 m (Wyłącznie U2722DE) Kabel USB 3.2 Gen 2 A do C 1,0 m	
Wymiary (z podstawą)		
Wysokość (po wysunięciu wspornika)	535,13 mm (21,07 cala)	
Wysokość (po wsunięciu wspornika)	385,13 mm (15,16 cala)	
Szerokość	611,34 mm (24,07 cala)	
Głębokość	185,00 mm (7,28 cala)	
Wymiary (bez podstawy)		
Wysokość	352,01 mm (13,86 cala)	
Szerokość	611,34 mm (24,07 cala)	
Głębokość	49,50 mm (1,95 cala)	
Wymiary podstawy		
Wysokość (po wysunięciu wspornika)	428,30 mm (16,86 cala)	
Wysokość (po wsunięciu wspornika)	381,50 mm (15,02 cala)	
Szerokość	268,00 mm (10,55 cala)	
Głębokość	185,00 mm (7,28 cala)	
Waga		
Waga z opakowaniem	9,62 kg (21,21 funta)	10,01 kg (22,06 funta)
Waga z zespołem podstawy i kablami	6,61 kg (14,57 funta)	7,02 kg (15,47 funta)
Waga bez zespołu podstawy (Przy montażu na ścianie lub podczas montażu w standardzie VESA - bez kabli)	4,38 kg (9,66 funta)	4,78 kg (10,54 funta)
Waga zespołu podstawy	1,81 kg (3,99 funta)	



Charakterystyka środowiskowa

Zgodność ze standardami	
<ul style="list-style-type: none">• Monitor z certyfikatem ENERGY STAR• W stosownych przypadkach należy wykonać rejestrację EPEAT. Rejestracja EPEAT zależy od kraju. Strona https://www.epeat.net zawiera informacje o stanie rejestracji wg kraju• TCO Certified & TCO Certified Edge.• Zgodność z RoHS• Monitor bez BFR/PVC (wyłączając kable zewnętrzne)• Spełnia wymagania NFPA 99 dotyczące upływu prądu• Szkło bez arsenu, tylko panel bez dodatku rtęci	
Temperatura	
Działanie	0°C do 40°C (32°F do 104°F)
Wyłączenie	-20°C do 60°C (-4°F do 140°F)
Wilgotność	
Działanie	10% do 80% (bez kondensacji)
Wyłączenie	5% do 90% (bez kondensacji)
Wysokość nad poziomem morza	
Działanie	5000 m (16 404 stóp) (maksymalna)
Wyłączenie	12 192 m (40 000 stóp) (maksymalna)
Rozpraszanie ciepła	
U2722D/U2722DX	252,50 BTU/heure (Maksymalne) 68,24 BTU/heure (Tryb włączenia)
U2722DE	672,19 BTU/heure (Maksymalne) 68,24 BTU/heure (Tryb włączenia)



Przypisanie styków

Złącze DP (wejście)

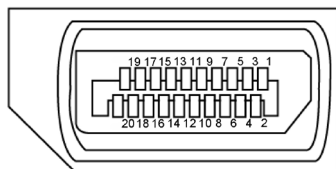

Numer styku	Strona 20 pinu podłączonego kabla sygnałowego
1	ML3(n)
2	GND
3	ML3(p)
4	ML2(n)
5	GND
6	ML2(p)
7	ML1(n)
8	GND
9	ML1(p)
10	ML0(n)
11	GND
12	ML0(p)
13	CONFIG1
14	CONFIG2
15	AUX CH (p)
16	GND
17	AUX CH (n)
18	Wykrywanie bez odłączania
19	Powrót
20	DP_PWR



Złącze DP (wyjście)

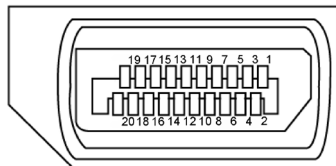

Numer styku	Strona 20 pinu podłączonego kabla sygnałowego
1	ML0(p)
2	GND
3	ML0(n)
4	ML1(p)
5	GND
6	ML1(n)
7	ML2(p)
8	GND
9	ML2(n)
10	ML3(p)
11	GND
12	ML3(n)
13	CONFIG1
14	CONFIG2
15	AUX CH (p)
16	GND
17	AUX CH (n)
18	Wykrywanie bez odłączania
19	Powrót
20	DP_PWR



Złącze HDMI

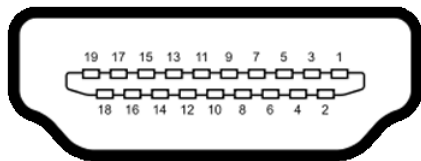

Numer styku	19 pinu podłączonego kabla sygnałowego
1	DANE TMDS 2+
2	DANE TMDS 2, EKTRAN
3	DANE TMDS 2-
4	DANE TMDS 1+
5	DANE TMDS 1, EKTRAN
6	DANE TMDS 1-
7	DANE TMDS 0+
8	DANE TMDS 0, EKTRAN
9	TMDS DATA 0-
10	ZEGAR TMDS
11	ZEGAR TMDS, EKTRAN
12	TMDS ZEGAR-
13	CEC
14	Zarezerwowane (N.C. na urządzeniu)
15	ZEGAR DDC (SCL)
16	DANE DDC (SDA)
17	MASA
18	ZASILANIE +5 V
19	WYKRYWANIE BEZ WYŁĄCZANIA



Złącze USB typu C

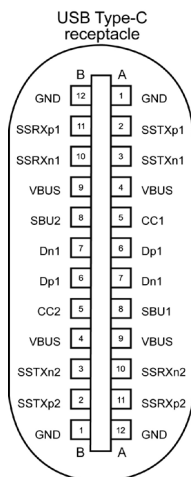



typically connected to a charger through a Type-C cable

Styku	sygnałów	Styku	sygnałów
A1	GND	B12	GND
A2	SSTXp1	B11	SSRXp1
A3	SSTXn1	B10	SSRXn1
A4	VBUS	B9	VBUS
A5	CC1	B8	SBU2
A6	Dp1	B7	Dn1
A7	Dn1	B6	Dp1
A8	SBU1	B5	CC2
A9	VBUS	B4	VBUS
A10	SSRXn2	B3	SSTXn2
A11	SSRXp2	B2	SSTXp2
A12	GND	B1	GND





Interfejs USB Uniwersalna magistrala szeregowo(U2722D/U2722DX)

W tej części znajdują się informacje dotyczące portów USB znajdujących się w lewej części monitora.

UWAGA: Do 2 A w porcie USB pobierania danych (port z ikoną baterii ) z urządzeniami zgodnymi z Battery Charging Rev. 1,2; do 0,9 A w innych portach pobierania danych USB. Do 3 A na port pobierania danych USB typu C (port z ikoną ) z urządzeniami zgodnymi z 5 V/3 A.

Twój komputer ma następujące złącza USB:

- 1 przesyłania danych - z tyłu.
- 4 pobierania danych - 2 na dole, 2 z tyłu.

Gniazdo ładujące - gniazdo oznaczone ikoną baterii  umożliwia błyskawiczne ładowanie prądem o dużym natężeniu urządzeń zgodnych z BC 1.2. Port pobierania danych USB-C z ikoną , obsługuje szybkie ładowanie prądem, jeśli urządzenie jest zgodne z 5V/3A.

UWAGA: Porty USB monitora działają wyłącznie wtedy, gdy monitor jest włączony lub w trybie czuwania. W trybie czuwania, jeśli jest podłączony kabel USB (A do C lub C do C), porty USB mogą działać normalnie. W przeciwnym razie, należy wykonać ustawienie OSD Inne ładowanie USB, jeśli ustawione jest "On in Standby Mode (Włączenie w trybie czuwania)", to USB działa normalnie, w przeciwnym razie USB jest wyłączone. Po wyłączeniu, a następnie włączeniu monitora, podłączone urządzenia peryferyjne mogą wznowić normalne działanie po kilku sekundach.

SuperSpeed USB 5Gbps (USB 3.2 Gen1) Urządzenie

Prędkość transferu	Szybkość przesyłania danych	Maksymalne zużycie energii (każdy port)
super speed+	10 Gbps	4,5 W
super speed	5 Gbps	4,5 W



USB 2.0 Urządzenie

Szybkość transferu	Szybkość przesyłania danych	Maksymalne zużycie energii (każdy port)
Wysoka szybkość	480 Gbps	2,5 W
Pełna szybkość	12 Gbps	2,5 W
Low-Speed	1,5 Gbps	2,5 W





Interfejs USB Uniwersalna magistrala szeregowo(U2722DE)

W tej części znajdują się informacje dotyczące portów USB znajdujących się w lewej części monitora.

UWAGA: Do 2 A w porcie USB pobierania danych (port z ikoną baterii ) z urządzeniami zgodnymi z Battery Charging Rev. 1,2; do 0,9 A w innych portach pobierania danych USB. Do 3 A na port pobierania danych USB typu C (port z ikoną ) z urządzeniami zgodnymi z 5 V/3 A.

Twój komputer ma następujące złącza USB:

- 2 przesyłania danych - z tyłu.
- 5 pobierania danych - 2 na dole, 3 z tyłu.

Gniazdo ładujące - gniazdo oznaczone ikoną baterii  umożliwia błyskawiczne ładowanie prądem o dużym natężeniu urządzeń zgodnych z BC 1.2. Port pobierania danych USB-C z ikoną , obsługuje szybkie ładowanie prądem, jeśli urządzenie jest zgodne z 5V/3A.

UWAGA: Porty USB monitora działają wyłącznie wtedy, gdy monitor jest włączony lub w trybie czuwania. W trybie czuwania, jeśli jest podłączony kabel USB (A do C lub C do C), porty USB mogą działać normalnie. W przeciwnym razie, należy wykonać ustawienie OSD Inne ładowanie USB, jeśli ustawione jest “On in Standby Mode (Włączenie w trybie czuwania)”, to USB działa normalnie, w przeciwnym razie USB jest wyłączone. Po wyłączeniu, a następnie włączeniu monitora, podłączone urządzenia peryferyjne mogą wznowić normalne działanie po kilku sekundach.

SuperSpeed USB 5Gbps (USB 3.2 Gen1) Urządzenie

Prędkość transferu	Szybkość przesyłania danych	Maksymalne zużycie energii (każdy port)
super speed+	10 Gbps	4,5 W
super speed	5 Gbps	4,5 W
Hi-Speed*	480 Mb/s	2,5 W
Pełna prędkość*	12 Mb/s	2,5 W

UWAGA: Szybkość urządzenia, po wybraniu wysokiej rozdzielczości.

USB 2.0 Urządzenie

Szybkość transferu	Szybkość przesyłania danych	Maksymalne zużycie energii (każdy port)
Wysoka szybkość	480 Gbps	2,5 W
Pełna szybkość	12 Gbps	2,5 W
Low-Speed	1,5 Gbps	2,5 W



USB 3.2 Gen2 (10Gbps) Port przesyłania danych(dole)

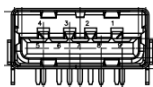

Numer pinu	Nazwa sygnału
1	VBUS
2	D-
3	D+
4	GND
5	StdB_SSTX-
6	StdB_SSTX+
7	GND_DRAIN
8	StdB_SSRX-
9	StdB_SSRX+
Korpus	Ekran

USB 3.2 Gen2 (10Gbps) Port pobierania danych(tyłu)

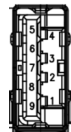

Numer pinu	Nazwa sygnału
1	VBUS
2	D-
3	D+
4	GND
5	StdA_SSRX-
6	StdA_SSRX+
7	GND_DRAIN
8	StdA_SSTX-
9	StdA_SSTX+
Korpus	Ekran

Port RJ45 (strona złącza)(Wyłącznie U2722DE)

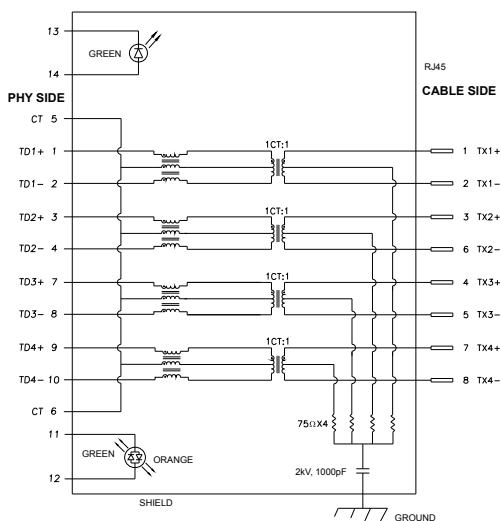

Styku	sygnałów	Styku	sygnałów
1	TD1 +	8	TD3 -
2	TD1 -	9	TD4 +
3	TD2 +	10	TD4 -
4	TD2 -	11	GREEN_ ORANGE
5	CT	12	GREEN_ ORANGE
6	CT	13	GREEN
7	TD3 +	14	GREEN



Instalacja sterownika

Zainstaluj sterownik kontrolera USB Ethernet Realtek dostępny dla posiadanego systemu. Jest on dostępny do pobrania pod adresem <https://www.dell.com/support> w sekcji “Sterownik i pobieranie”.

Szybkość przesyłania danych w sieci (RJ45) przez USB-C z 1000 Gbps

 **UWAGA:** Ten port LAN jest zgodny z 1000Base-T IEEE 802.3az, obsługuje adres Mac (Wydrukowany na etykiecie modelu), połączenie przelotowe (MAPT), wybudzanie przez sieć LAN (WOL) z trybu gotowości (wyłącznie S3) i funkcję PXE Boot (Rozruch w trybie PXE)[UEFI PXE Boot nie jest obsługiwany w komputerach PC Dell typu Desktop (poza OptiPlex 7090/3090 Ultra Desktop)], te 3 funkcje zależą od ustawień BIOS i wersji systemu operacyjnego. Funkcjonalność może być różna w komputerach PC innych marek niż Dell.

*UEFI oznacza Unified Extensible Firmware Interface ((Ujednolicony rozszerzalny interfejs firmware)).



Złącze RJ45 i dioda LED stanu(Wyłącznie U2722DE):

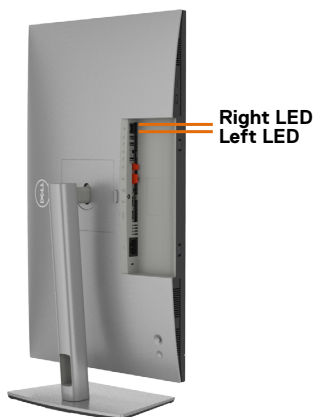

LED	Kolor	Opis
Prawa dioda LED	Bursztynowy lub zielony	Wskaźnik szybkości: <ul style="list-style-type: none">• Bursztynowy włączony - 1000 Mbps• Zielony włączony - 100 Mbps• Wyłączony - 10 Mbps
Lewa dioda LED	Zielony	Wskaźnik Łącze / Aktywność: <ul style="list-style-type: none">• Migający - Aktywność portu.• Włączony zielony - Nawiązanie połączenia.• Wyłączony - Połączenie nie zostało nawiązane.

 **UWAGA:** Kabel RJ45 nie wchodzi w skład akcesoriów standardowych, dostarczanych w opakowaniu.



Plug-and-Play

Monitor można zainstalować w systemie zgodnym z Plug-and-Play. Monitor automatycznie systemowi komputera dane rozszerzonej identyfikacji wyświetlacza (EDID) z wykorzystaniem protokołów kanału danych wyświetlania (DDC), dzięki czemu komputer może się sam konfigurować i optymalizować ustawienia monitora. Instalacje większości monitorów są automatyczne; jeśli to wymagane można wybrać inne ustawienia. W celu uzyskania dalszych informacji o zmianie ustawień monitora, sprawdź [Używanie monitora](#).

Jakość monitora LCD i zasady dotyczące pikseli

Podczas produkcji monitora LCD niezadko dochodzi do pozostawiania w niezmiennym stanie jednego lub kilku pikseli, które są trudne do zobaczenia i nie wpływają na jakość lub stabilność obrazu. W celu uzyskania dalszych informacji na temat jakości i zasad dotyczących pikseli monitora, sprawdź stronę pomocy technicznej Dell, pod adresem: <https://www.dell.com/pixelguidelines>.

Ergonomia

△ OSTRZEŻENIE: Nieprawidłowe lub zbyt długie używanie klawiatury, może spowodować obrażenia.

△ OSTRZEŻENIE: Wydłużone oglądanie ekranu monitora, może spowodować zmęczenie oczu.

Dla zapewnienia komfortu i efektywności, podczas konfiguracji i używania stacji roboczej komputera należy się zastosować do następujących zaleceń:

- Komputer należy ustawić w taki sposób, aby podczas pracy monitor i klawiatura znajdowały się przed użytkownikiem. W handlu dostępne są specjalne półki, pomocne w prawidłowym ustawieniu klawiatury.
- W celu zmniejszenia niebezpieczeństwa zmęczenia oczu i bólu karku/ramion/pleców/ramion, spowodowanego długotrwałym używaniem monitora, zalecamy, aby:
 1. Ustaw odległość od ekranu w zakresie 20 do 28 cali (50 do 70 cm) od swoich oczu.
 2. Po wydłużonym używaniu monitor należy często mrugać oczami, aby zwilżyć oczy lub nawilżyć oczy wodą.
 3. Wykonywać regularne i częste przerwy trwające 20 minut co dwie godziny.
 4. Odwracać wzrok od monitora i podczas przerw kierować wzrok na obiekt w odległości 20 stóp przez co najmniej 20 sekund.
 5. Podczas przerw należy wykonywać ćwiczenia rozciągające w celu rozluźnienia napięcia karku, ramion, pleców, barków.



- Podczas siedzenia przed monitorem upewnić się, że ekran monitora znajduje się na poziomie lub lekko poniżej poziomu oczu.
- Wyregulować nachylenie monitora, jego kontrast i ustawienia jasności.
- Wyregulować światło otoczenia (takie jak oświetlenie górne, lampy biurkowe oraz zasłony lub żaluzje na pobliskich oknach), aby zminimalizować odbicia i odbłask na ekranie monitora.
- Użyć fotel, który zapewnia dobra oparcie dolnej części pleców.
- Podczas używania klawiatury lub myszy, przedramię trzymać w poziomie z nadgarstkami w neutralnej, wygodnej pozycji.
- Podczas używania klawiatury lub myszy zawsze pozostawić miejsce na oparcie rąk.
- Umożliwić naturalną pozycję ramion po obu stronach ciała.
- Upewnić się, że stopy spoczywają płasko na podłodze.
- Podczas siedzenia upewnić się, że ciężar ciała nóg spoczywa na stopach, a nie na przedniej części siedzenia. Wyregulować wysokość fotela lub, jeśli to konieczne, użyć podnóżek do utrzymania prawidłowej postawy.
- Zmieniać wykonywane czynności. Tak zorganizować swoją pracę, aby nie trzeba było zbyt długo siedzieć i pracować. Wstawać lub chodzić w regularnych odstępach czasu.
- Utrzymać porządek pod biurkiem, aby nie było tam przeszkód oraz kabli lub przewodów, które mogłyby uniemożliwiać wygodne siedzenie lub stwarzać niebezpieczeństwo przewrócenia.

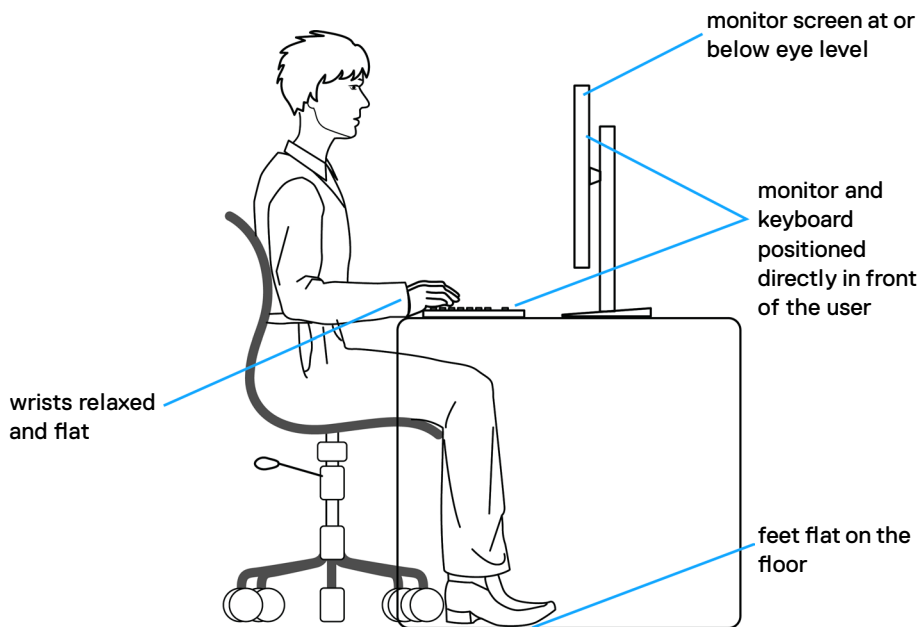

Obsługa i przenoszenie wyświetlacza

Aby zapewnić bezpieczeństwo podczas podnoszenia lub przenoszenia monitora, należy się zastosować do podanych poniżej zaleceń:

- Przed przenoszeniem lub podnoszeniem monitora, wyłączyć komputer i monitor.
- Odłączyć od monitora wszystkie kable.
- Umieścić monitor w oryginalnym opakowaniu z oryginalnymi materiałami pakującymi.
- Podczas podnoszenia lub przesuwania monitora, przytrzymać mocno dolną krawędź i bok monitora, bez stosowania nadmiernej siły.

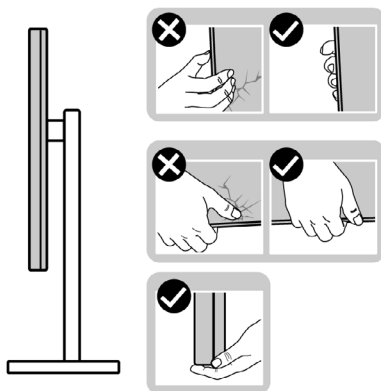

- Podczas podnoszenia lub przenoszenia monitora, upewnić się, że ekran jest skierowany w stronę przesuwania i nie naciskać obszaru wyświetlania, aby uniknąć zarysowań lub uszkodzenia.

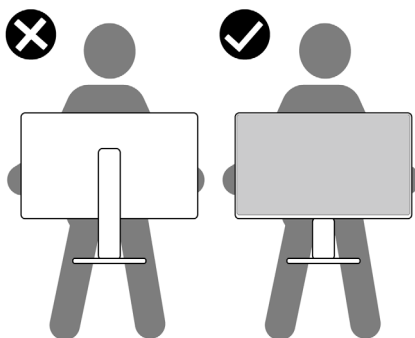

- Podczas transportu monitora, unikać nagłych wstrząsów lub wibracji.



- Podczas podnoszenia lub przesuwania monitora, nie należy przekręcać monitora górną w dół, gdy trzymana jest baza podstawy lub wspornik podstawy. Może to spowodować przypadkowe uszkodzenie monitora albo obrażenia osobiste.

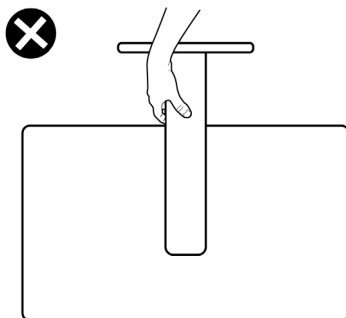

Zalecenia dotyczące konserwacji

Czyszczenie monitora

- ⚠ PRZESTROGA:** Przed czyszczeniem monitora należy odłączyć od gniazda zasilania prądem elektrycznym kabel zasilający monitora.
- ⚠ OSTRZEŻENIE:** Przed czyszczeniem monitora należy przeczytać [Instrukcje bezpieczeństwa](#).



Podczas rozpakowywania, czyszczenia lub obsługi monitora należy przestrzegać postępować zgodnie z podanymi instrukcjami:

- W celu oczyszczenia ekranu antystatycznego, lekko zwilż wodą miękką, czystą szmatkę. Jeśli to możliwe należy używać specjalnych chusteczek do czyszczenia ekranu lub środków odpowiednich do czyszczenia powłok antystatycznych. Nie należy używać benzenu, rozcieńczalnika, amoniaku, ściernych środków czyszczących lub sprężonego powietrza.
- Do czyszczenia monitora należy używać lekko zwilżoną, ciepłą szmatkę. Należy unikać używania jakichkolwiek detergentów, ponieważ niektóre detergenty pozostawiają na monitorze mleczny osad.
- Jeśli po rozpakowaniu monitora zauważony zostanie biały proszek należy go wytrzeć szmatką.
- Podczas obsługi monitora należy uważać, ponieważ zarysowanie monitorów w ciemnych kolorach, powoduje pozostawienie białych śladów, bardziej widocznych niż na monitorach w jasnych kolorach.
- Aby uzyskać najlepszą jakość obrazu na monitorze należy używać dynamicznie zmieniany wygaszacz ekranu i wyłączać monitor, gdy nie jest używany.



Konfiguracja monitora

Podłączenie podstawy

-  **UWAGA:** Po dostarczeniu monitora z fabryki, wspornik podstawy i baza podstawy są odłączone.
-  **UWAGA:** Następujące instrukcje mają zastosowanie wyłącznie dla podstawy dostarczonej z monitorem. Podczas podłączania podstawy zakupionej z innych źródeł, należy się zastosować do instrukcji ustawień, dostarczonych z podstawą.

W celu podłączenia podstawy monitora:

1. Otwórz przednią klapę opakowania, aby wyjąć przedłużkę wspornika i podstawę wspornika.

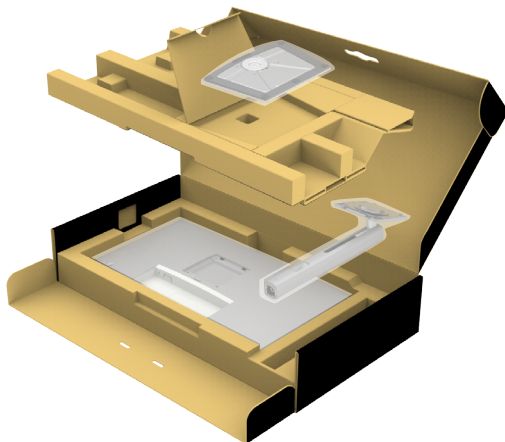

2. Dopasuj i umieść wspornik podstawy na bazie podstawy.
3. Otwórz uchwyt śruby na spodzie bazy podstawy i obróć w prawo, aby zamocować zespół podstawy.



4. Zamknij uchwyt śruby.

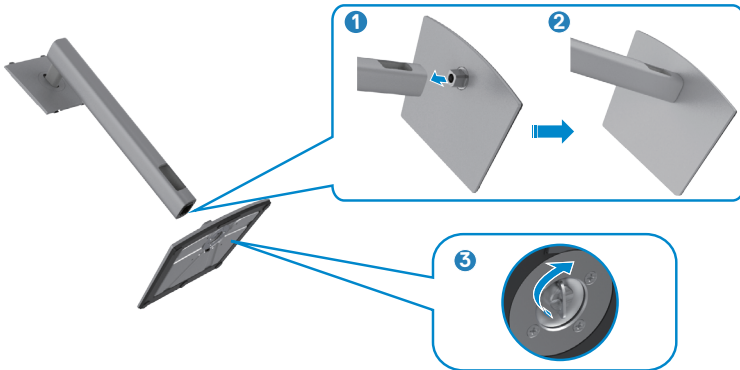

5. Otwórz pokrywę zabezpieczającą na monitorze w celu dostępu do gniazda VESA na monitorze.

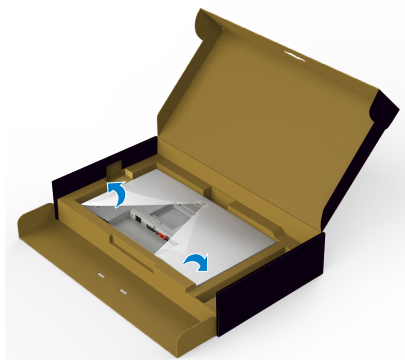

6. Wsuń zaczepy na wsporniku podstawy do gniazd na pokrywie tylnej wyświetlacza i naciśnij zespół podstawy, aby zatrasnąć go na miejsce.

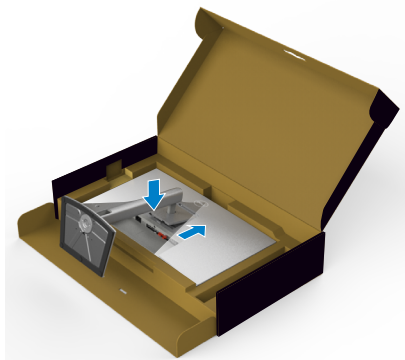

7. Przytrzymaj wspornik podstawy i ostrożnie podnieś monitor, a następnie ustaw go na płaskiej powierzchni.



UWAGA: Podczas podnoszenia monitora, przytrzymaj mocno wspornik podstawy, aby uniknąć przypadkowego uszkodzenia.

8. Zdejmij z monitora pokrywę zabezpieczającą.

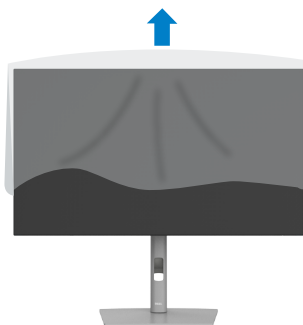

Używanie funkcji nachylania, obracania i wysuwanie w pionie

UWAGA: Następujące instrukcje mają zastosowanie wyłącznie dla podstawy dostarczonej z monitorem. Podczas podłączania podstawy zakupionej z innych źródeł, należy się zastosować do instrukcji ustawień, dostarczonych z podstawą.

Nachylanie, obracanie i wysuwanie w pionie

Dzięki wbudowanej podstawie, można przechylać monitor do najbardziej wygodnego kąta widzenia.

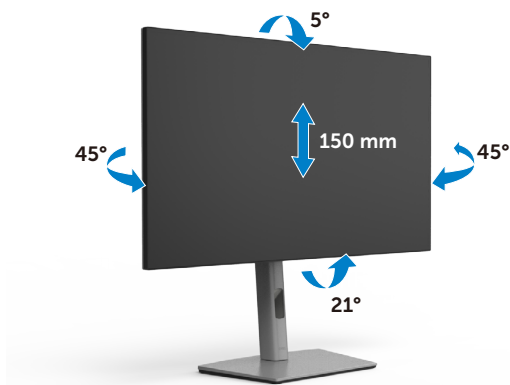



UWAGA: Po dostarczeniu monitora z fabryki, podstawa jest odłączona.

Obracanie wyświetlacza

Przed obróceniem wyświetlacza, wysuń wyświetlacz w pionie, aż do górnej pozycji wspornika podstawy i przechyl wyświetlacz maksymalnie do tyłu, aby uniknąć uderzenia dolnej krawędzi wyświetlacza.



-  **UWAGA:** Aby przełączyć ustawienie wyświetlacza na komputerze Dell, pomiędzy ustawieniem poziomym i pionowym podczas obracania wyświetlacza, pobierz i zainstaluj najnowszy sterownik grafiki. W celu pobrania, przejdź do <https://www.dell.com/support/drivers> i wyszukaj odpowiedni sterownik.
-  **UWAGA:** Gdy wyświetlacz znajduje się w trybie pionowym, podczas używania aplikacji intensywnie wykorzystujących grafikę, takich jak gry 3D, może mieć miejsce pogorszenie jakości.

Konfiguracja ustawień wyświetlacza na komputerze po obrocie

Po obrocie wyświetlacza, należy wykonać podaną poniżej procedurę w celu konfiguracji ustawień wyświetlania w komputerze.

-  **UWAGA:** Jeśli monitor jest używany z komputerem innej marki niż Dell, należy przejść na stronę internetową producenta karty graficznej lub producenta komputera w celu uzyskania informacji o tym, jak obrócić zawartość wyświetlacza.

W celu konfiguracji ustawień wyświetlania:

1. Kliknij prawym przyciskiem **Desktop (Pulpit)** i kliknij **Properties (Właściwości)**.
 2. Wybierz kartę **Settings (Ustawienia)** i kliknij **Advanced (Zaawansowane)**.
 3. Jeśli używana jest karta graficzna AMD, wybierz kartę **Rotation (Obrót)** i ustaw preferowany obrót.
 4. Jeśli używana jest karta graficzna **nVidia**, kliknij kartę **nVidia** i w lewej kolumnie wybierz **NVRotate**, a następnie wybierz preferowany obrót.
 5. Jeśli używana jest karta graficzna Intel®, wybierz kartę grafiki Intel, kliknij **Graphic Properties (Właściwości grafiki)**, wybierz kartę **Rotation (Obrót)**, a następnie ustaw preferowany obrót.
-  **UWAGA:** Jeśli nie wyświetla się opcja obrotu lub nie działa normalnie, przejdź do <https://www.dell.com/support> i pobierz najnowszy sterownik dla posiadanej karty graficznej.



Prowadzenie kabli



Po podłączeniu do monitora i komputera wszystkich niezbędnych kabli (sprawdź podłączenie kabli w części **Podłączenie monitora**) poprowadź wszystkie kable, jak pokazano powyżej.

Jeśli kabel nie sięga do komputera PC, można podłączyć bezpośrednio do komputera PC, bez prowadzenia przez otwór na wsporniku monitora.



Podłączenie monitora

⚠ PRZESTROGA: Przed rozpoczęciem jakichkolwiek procedur z tej części, należy wykonać [Instrukcje bezpieczeństwa](#).

W celu podłączenia monitora do komputera:

1. Wyłącz komputer.
2. Podłącz kabel DisplayPort lub USB i kabel USB typu C, od monitora do komputera.
3. Włącz monitor.
4. Wybierz prawidłowe źródło wejścia z menu OSD monitora, a następnie włącz komputer.

🔪 UWAGA: Domyślne ustawienie U2722D/U2722DX/U2722DE to DisplayPort 1.4. Karta graficzna DisplayPort 1.1 może nie wyświetlać normalnego obrazu. Należy sprawdzić [“problemy specyficzne dla produktu – Brak obrazu podczas używania połączenia DP z komputerem PC”](#) w celu zmiany ustawienia domyślnego.

U2722D/U2722DX

Podłączenie kabla HDMI (U2722DX (Skrzynka odbiorcza)/ U2722D(opcjonalna))



Podłączenie kabla DP



Podłączanie monitora dla funkcji Monitor dla wielostrumieniowego transportu DP (MST)

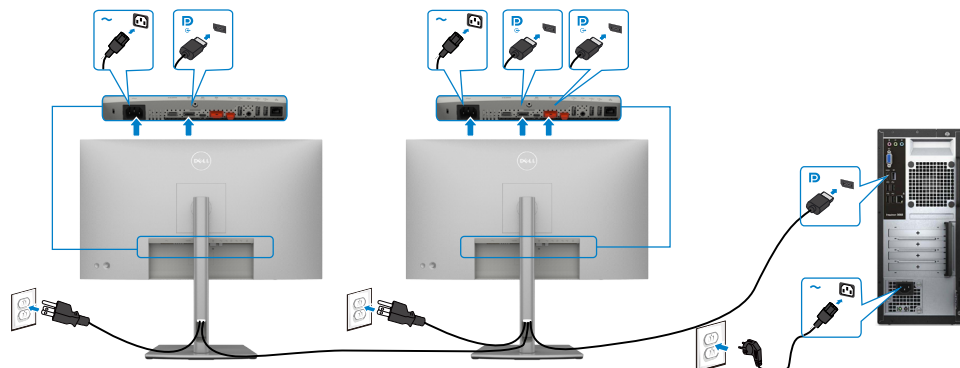

UWAGA: obsługuje funkcję DP MST. Aby ją używać, karta graficzna komputera PC musi posiadać certyfikat DP1,2 z opcją MST.

UWAGA: W przypadku korzystania ze złącza DP out, wyciągnij gumowy korek.



Podłączenie kabla USB-C(A do C)

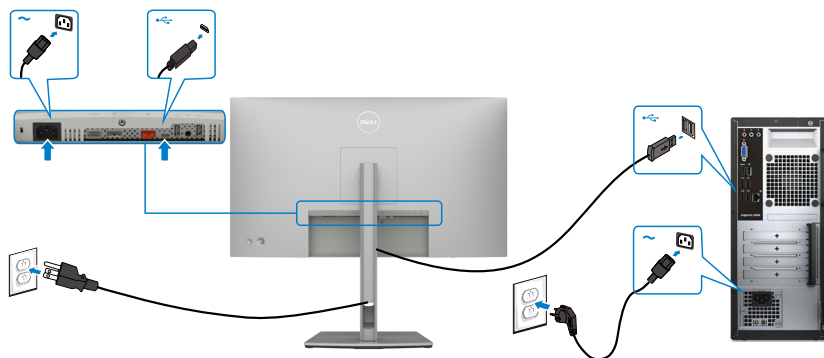

UWAGA: Przy tym połączeniu dostępne są tylko dane, bez wideo. Do wyświetlania wymagany jest inne połączenie wideo.

Podłączenie kabla USB-C (C do C)(opcjonalna)

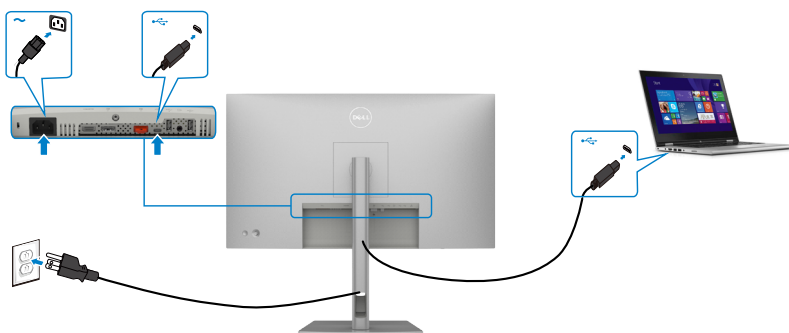

UWAGA: Przy tym połączeniu dostępne jest tylko przesyłanie danych, bez wideo. Do wyświetlania wymagany jest inne połączenie wideo.



Podłączenie kabla HDMI (opcjonalna)



Podłączenie kabla DP



Podłączanie monitora dla funkcji Monitor dla wielostrumieniowego transportu DP (MST)



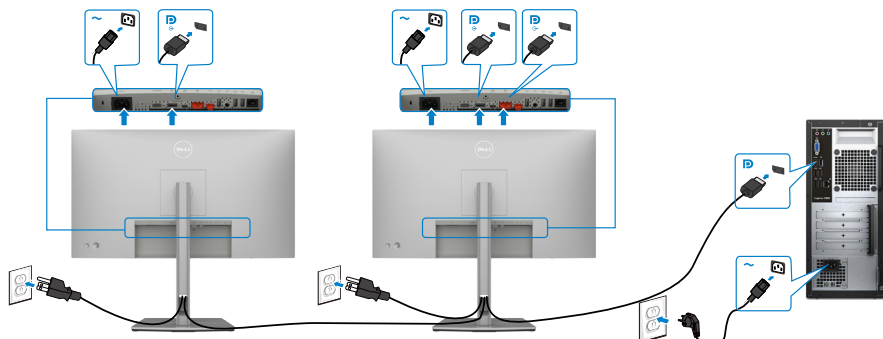

UWAGA: obsługuje funkcję DP MST. Aby ją używać, karta graficzna komputera PC musi posiadać certyfikat DP1,2 z opcją MST.

UWAGA: W przypadku korzystania ze złącza DP out, wyciągnij gumowy korek.

Podłączenie kabla USB-C(A do C)



UWAGA: Przy tym połączeniu dostępne są tylko dane, bez wideo. Do wyświetlania wymagany jest inne połączenie wideo.

Podłączenie kabla USB-C (C do C)





Port USB typu C na monitorze:

- Można go używać alternatywnie, jako USB-C, DisplayPort 1.4.
- Obsługa USB Power Delivery (PD), z profilami do 90 W.

UWAGA: Niezależnie od wymagań dotyczących zasilania/rzeczywistego zużycia energii laptopa lub pozostałego czasu działania na zasilaniu bateryjnym, monitor Dell U2722DE może dostarczać do laptopa zasilanie maksymalnie 90 W.

Moc znamionowa (w laptopach z USB typ-C i funkcją PowerDelivery)	Maksymalna moc ładowania
45 W	45 W
65 W	45 W
90 W	90 W
130 W	Nie obsługiwana

Podłączenie monitora dla funkcji Monitor dla wielostrumieniowego transportu USB-C (MST)

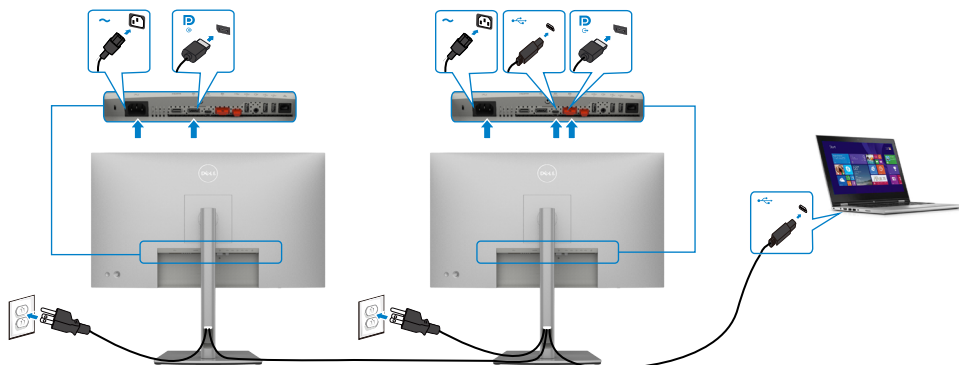

UWAGA: Maksymalna liczba U2722DE obsługiwanych przez MST zależy od przepustowości łącza źródła USB-C. Należy sprawdzić **“problemy powiązane z produktem – Brak obrazu podczas używania USB-C MST”**.

UWAGA: W przypadku korzystania ze złącza DP out, wyciągnij gumowy korek.

Podłączanie monitora z wykorzystaniem kabla RJ45 (Opcjonalny)

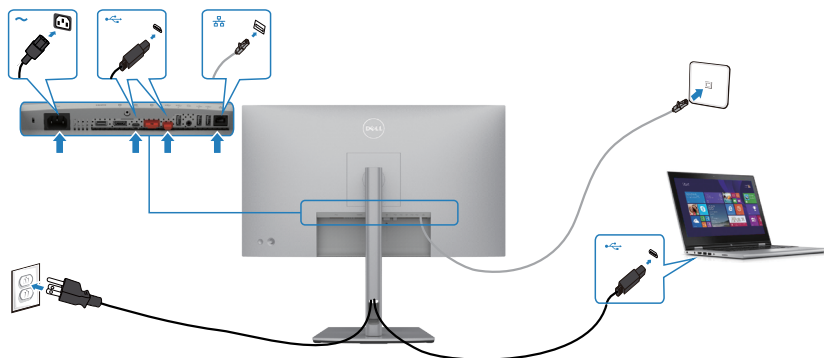

DPBS (Dell Power Button Sync (Synchronizacja przyciskiem zasilania Dell))(Wyłącznie U2722DE)

- Monitor U2722DE został wyposażony w funkcję DPBS (Dell Power Button Sync (Synchronizacja przyciskiem zasilania Dell)), która umożliwia sterowanie stanem zasilania systemu PC, przyciskiem zasilania monitora. Ta funkcja jest zgodna z platformą Dell OptiPlex 7090/3090 Ultra i jest obsługiwana wyłącznie przez interfejs USB-C.

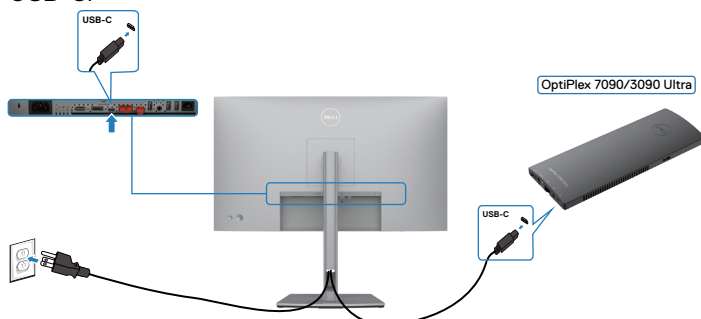

- Aby przy pierwszym użyciu upewnić się, że funkcja DPBS działa, należy najpierw wykonać następujące czynności dla platformy Dell OptiPlex 7090/3090 Ultra w opcji **Control Panel (Panel sterowania)**.



UWAGA: DPBS obsługuje wyłącznie port z ikoną  90W.

Przejdź do **Control Panel (Panel sterowania)**.

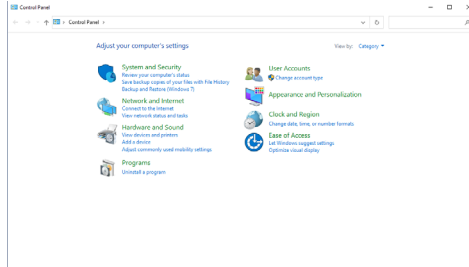

Wybierz **Hardware and Sound (Sprzęt i dźwięk)**, a następnie **Power Options (Opcje zasilania)**.

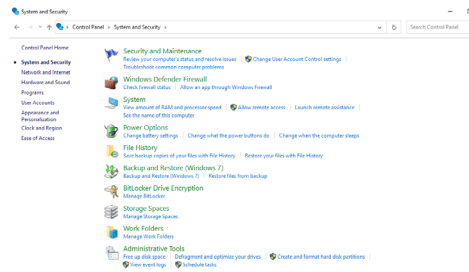

Przejdź do **System Settings (Ustawienia systemu)**

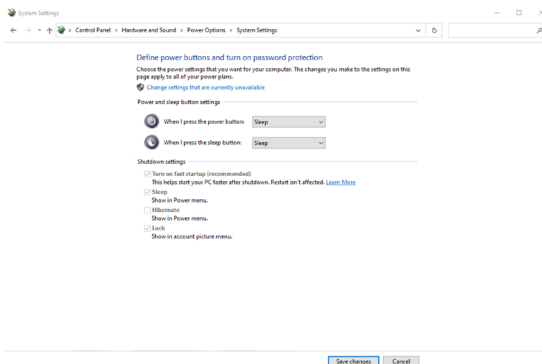

W rozwijanym menu **When I press the power button (Po naciśnięciu przycisku zasilania)**, do wyboru dostępnych jest kilka opcji **Do nothing/Sleep/Hibernate/Shut down (Nic nie rób/Uśpienie/Hibernacja/Zamknij)** i można wybrać **Sleep/Hibernate/Shut down (Uśpienie/Hibernacja/Zamknij)**.



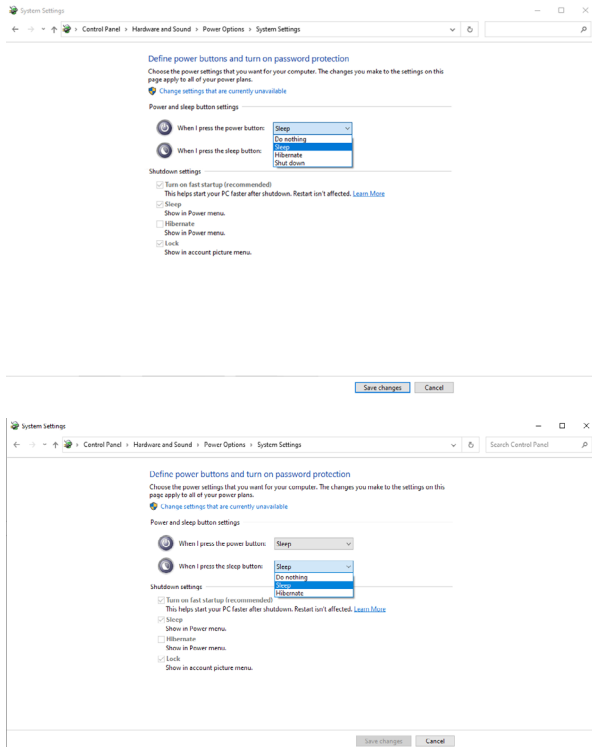

UWAGA: Nie należy wybierać **Do nothing (Nic nie rób)**, w przeciwnym razie przycisk zasilania monitora nie będzie mógł się zsynchronizować ze stanem zasilania systemu PC.

Pierwsze podłączenie monitora dla DPBS

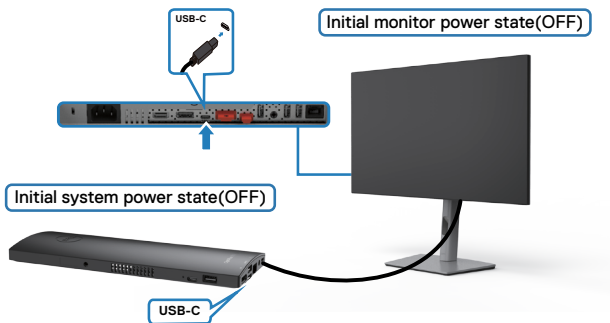

Przy pierwszym ustawieniu funkcji DPBS należy wykonać następujące czynności:

1. Upewnij się, że komputer PC i monitor są WYŁĄCZONE.
2. Podłącz kabel USB typu C od komputera PC do monitora.
3. Naciśnij przycisk zasilania, aby WŁĄCZYĆ monitor.
4. Monitor i komputer PC WŁĄCZA się na krótko. Zaczekaj chwilę (około 6 sekund), po czym komputer PC i monitor WYŁĄCZA się.
5. Naciśnij przycisk zasilania monitora lub przycisk zasilania komputera PC, po czym komputer PC i monitor WŁĄCZA się. Stan zasilania systemu PC jest zsynchronizowany z przyciskiem zasilania monitora.

 **UWAGA:** Gdy monitor i komputer PC będą po raz pierwszy w stanie WYŁĄCZENIA zasilania, zaleca się, aby najpierw WŁĄCZYĆ monitor, a następnie podłączyć kabel USB typu C od komputera PC do monitora.

 **UWAGA:** Zasilanie platformy OptiPlex 7090/3090 Ultra można włączyć z wykorzystaniem jego gniazda adaptera prądu stałego (DC). Alternatywnie, zasilanie platformy OptiPlex 7090/3090 Ultra można włączyć z wykorzystaniem kabla USB-C monitora, przez Power Delivery (PD); należy ustawić USB-C Charging (Ładowanie USB-C) na On (Wł.) w Off Mode (Tryb wyłączenia).



Używanie funkcji DPBS

Po naciśnięciu przycisku zasilania monitora lub przycisku zasilania komputera PC, stan monitora / komputera PC jest następujący:

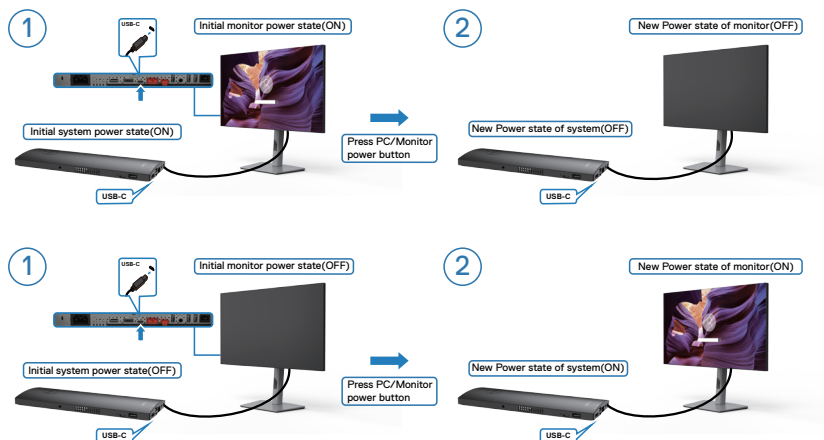

Gdy monitor i komputer PC znajdują się w stanie WŁĄCZENIE, po naciśnięciu i **przytrzymaniu na 4 sekundy przycisku zasilania monitora**, na ekranie pojawi się pytanie o to, czy ma zostać wyłączony komputer PC.

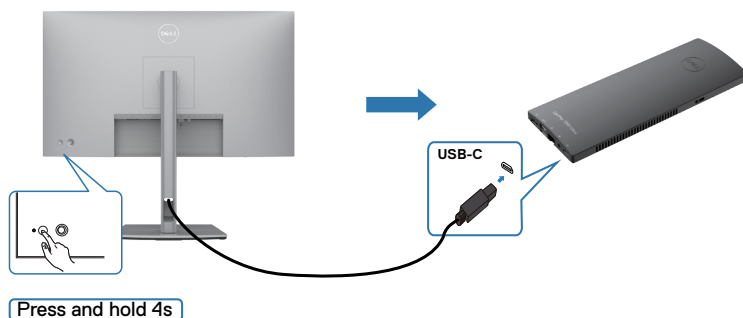

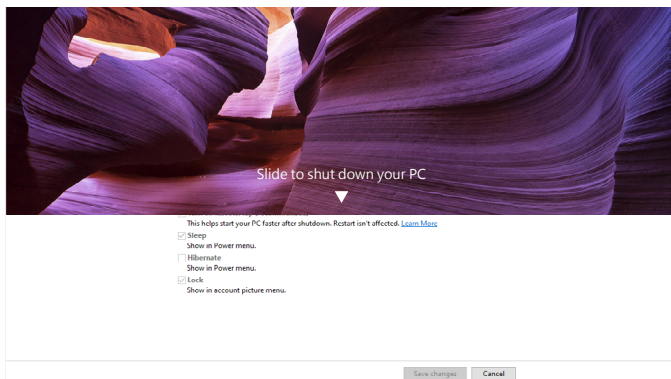

Gdy monitor i komputer PC znajdują się w stanie WŁĄCZENIE, po **naciśnięciu i przytrzymaniu na 10 sekund przycisku zasilania**, komputer PC wyłączy się.

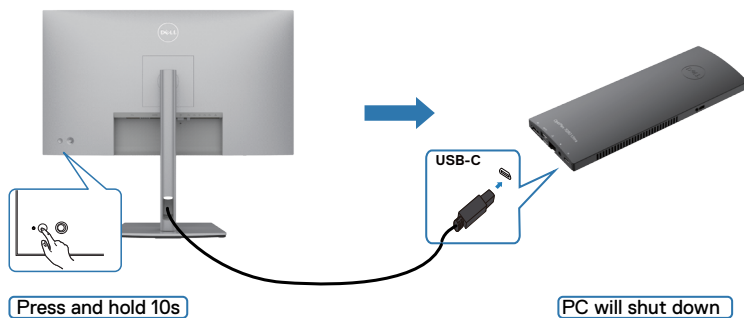

Podłączenie monitora dla funkcji USB-C Multi-Stream Transport (MST)

Komputer PC jest podłączony do dwóch monitorów w początkowym stanie WYŁĄCZENIA zasilania, a stan zasilania systemu PC jest zsynchronizowany z przyciskiem zasilania Monitora 1. Po naciśnięciu przycisku zasilania Monitora 1 lub przycisku zasilania komputera PC, WŁĄCZONE zostaną Monitor 1 i komputer PC. W międzyczasie Monitor 2 pozostanie WYŁĄCZONY. Należy ręcznie nacisnąć przycisk zasilania na Monitorze 2 w celu jego WŁĄCZENIA.

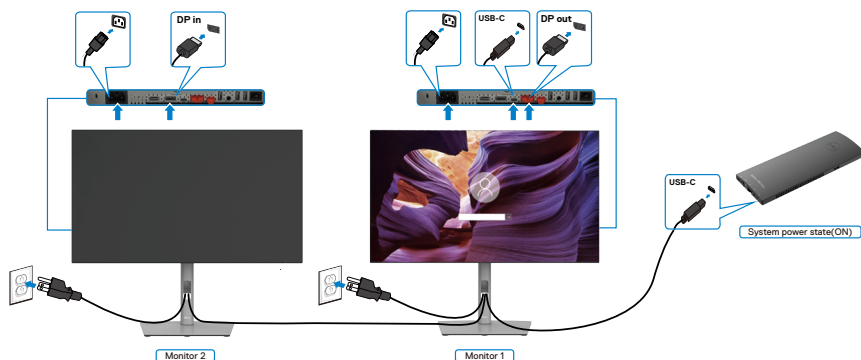

Podobnie, komputer PC jest podłączony do dwóch monitorów w początkowym stanie WŁĄCZENIA zasilania, a stan zasilania systemu PC jest zsynchronizowany z przyciskiem zasilania Monitora 1. Po naciśnięciu przycisku zasilania Monitora 1 lub przycisku zasilania komputera PC, WYŁĄCZONE zostaną Monitor 1 i komputer PC. W międzyczasie Monitor 2 będzie w trybie oczekiwania. Należy ręcznie nacisnąć przycisk zasilania na Monitorze 2 w celu jego WYŁĄCZENIA.

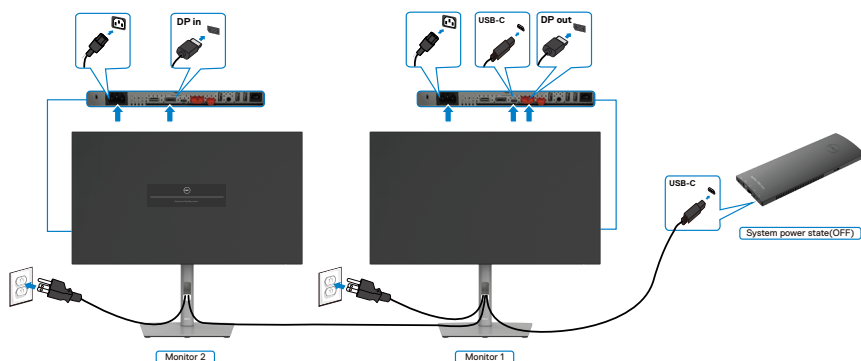

Podłączenie monitora dla USB-C

Platforma Dell OptiPlex 7090 Ultra ma dwa porty USB-C, co umożliwia synchronizację stanu zasilania Monitora 1 i Monitora 2 z komputerem PC.

Gdy komputer PC i dwa monitory znajdują się początkowo w stanie WŁĄCZENIA zasilania, naciśnięcie przycisku zasilania na Monitorze 1 lub Monitorze 2 spowoduje WYŁĄCZENIE komputera PC, Monitora 1 i Monitora 2.

UWAGA: DPBS obsługuje wyłącznie port z ikoną  90W.

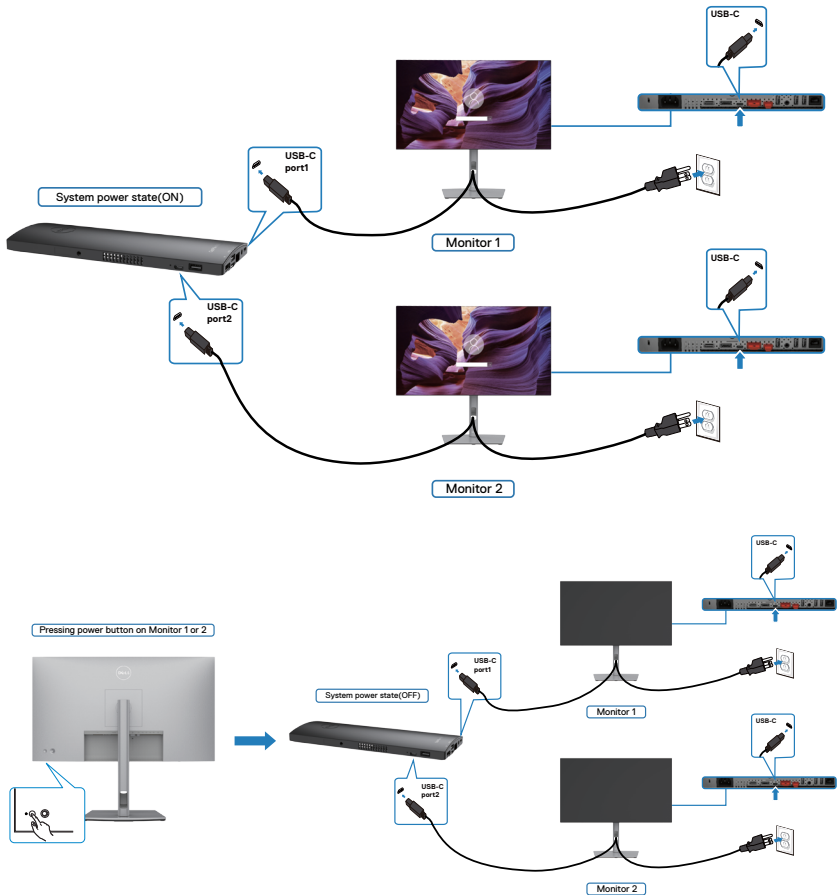

Upewnij się, że **USB-C Charging (Ładowanie USB-C)** zostało ustawione na Off Mode (Tryb wyłączenia). Gdy komputer PC i dwa monitory znajdują się początkowo w stanie WYŁĄCZENIA zasilania, naciśnięcie przycisku zasilania na Monitorze 1 lub Monitorze 2 spowoduje WŁĄCZENIE komputera PC, Monitora 1 i Monitora 2.

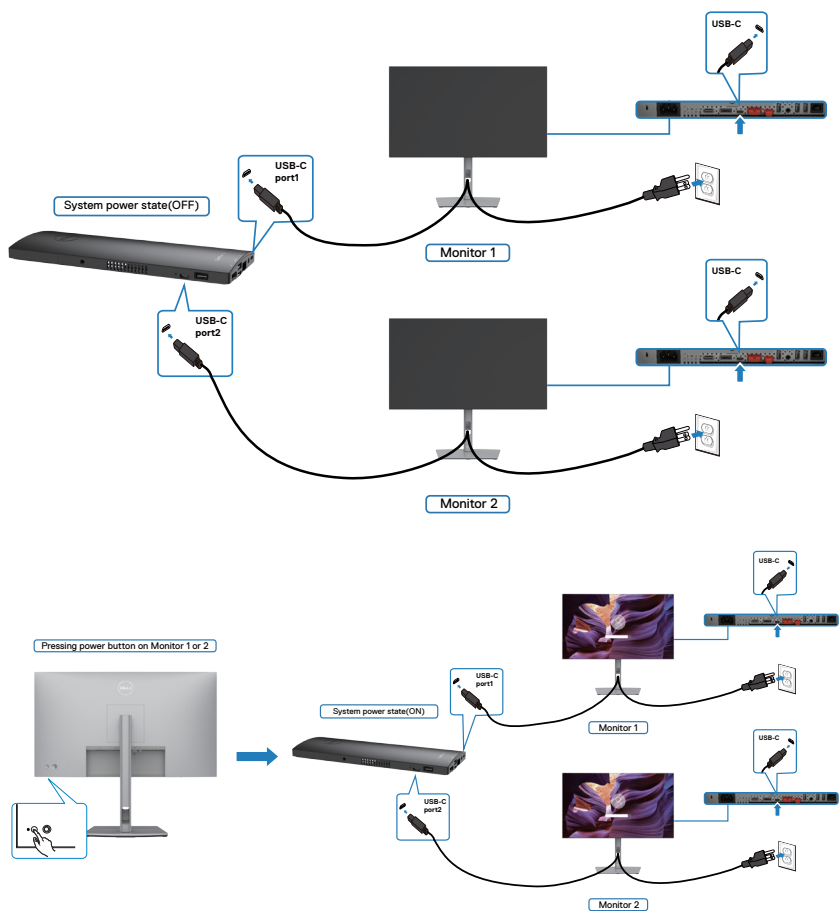

Zabezpieczenie monitora z użyciem blokady Kensington (opcjonalna)

Blokada zabezpieczenia znajduje się na spodzie monitora. (Patrz [Gniazdo blokady zabezpieczenia](#))

W celu uzyskania dalszych informacji o używaniu blokady Kensington (kupowana oddzielnie), sprawdź dokumentację dostarczoną z blokadą.

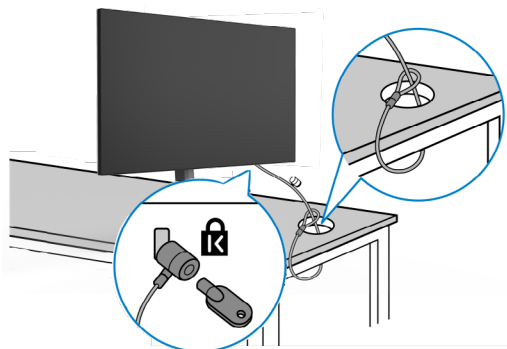

Przymocuj monitor do stołu z użyciem blokady zabezpieczenia.



 **UWAGA: Obraz służy wyłącznie jako ilustracja. Blokada może wyglądać inaczej.**



Zdejmowanie podstawy monitora

-  **OSTRZEŻENIE:** Aby zapobiec porysowaniu ekranu LCD w czasie zdejmowania podstawy, monitor należy położyć na miękkiej, czystej powierzchni.
-  **UWAGA:** Następujące instrukcje mają zastosowanie wyłącznie dla podstawy dostarczonej z monitorem. Podczas podłączania podstawy zakupionej z innych źródeł, należy się zastosować do instrukcji ustawień, dostarczonych z podstawą.

Aby odłączyć podstawę:

1. Połóż monitor na miękkiej tkaninie lub wyściółce.
2. Naciśnij i przytrzymaj przycisk zwalniania obudowy.
3. Unieś podstawę i zdejmij ją z monitora.

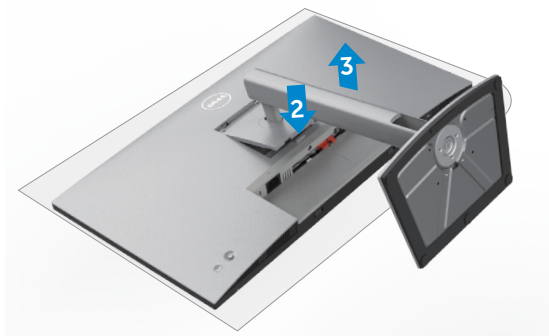

Montaż na ścianie (opcjonalnie)



UWAGA: Mocowanie monitora do zestawu do montażu na ścianie należy wykonać z użyciem śrub M4 x 10 mm.

Sprawdź instrukcje dostarczone z zestawem do montażu podstawy, zgodnym z VESA.

1. Połóż monitor na miękkiej tkaninie lub wyściółce, umieszczonej na stabilnym, płaskim stole.
2. Zdejmij podstawę.
3. Wykręć cztery śruby zabezpieczające plastikową pokrywę za pomocą śrubokręta krzyżakowego.
4. Przymocuj wspornik montażowy z zestawu do montażu na ścianie do monitora.
5. Zamontuj monitor na ścianie, wykonując instrukcje dostarczone z zestawem do montażu na ścianie.

UWAGA: Można używać wyłącznie ze wspornikami do montażu na ścianie wymienionymi na liście UL, CSA lub GS o minimalnej masie/udźwigu 17,52 kg (38,6 funta) (U2722D/U2722DX) / 19,12 kg (42,15 funta) (U2722DE).



Używanie monitora

Włączenie zasilania monitora

Naciśnij przycisk , aby włączyć monitor.

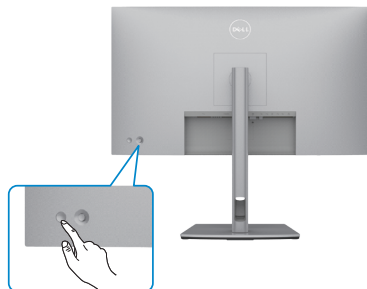

Sterowanie joystickiem

Użyj joysticka z tyłu monitora do wykonania regulacji OSD.

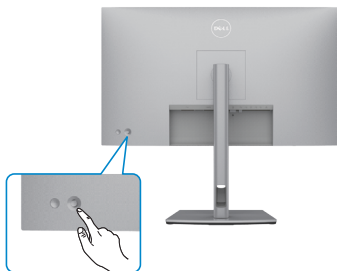

W celu modyfikacji regulacji OSD z użyciem sterowania joystickiem, na końcu, z tyłu monitora, należy wykonać następujące czynności:

1. Naciśnij joystick, aby otworzyć program uruchamiania menu OSD.
2. Przesuń joystick w górę/w dół/w lewo/w prawo, aby przełączyć pomiędzy opcjami OSD.



Funkcje joysticka

Joystick Opis



Naciśnij joystick, aby otworzyć program uruchamiania menu OSD.



Do nawigacji w prawo i w lewo.



Do nawigacji w górę i w dół.

Używanie programu uruchamiania menu

Naciśnij joystick, aby otworzyć program uruchamiania menu OSD.

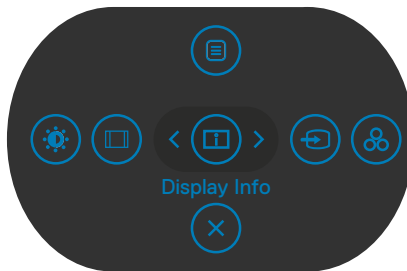







uruchamiania menu

- Przełącz joystick w górę, aby otworzyć menu główne.
- Przełącz joystick w lewo lub w prawo, aby wybrać wymagane przyciski skrótu.
- Przełącz joystick w dół w celu wyjścia.



Szczegóły programu uruchamiania menu

Następująca tabela opisuje ikony programu uruchamiania menu:





Ikony uruchamiania menu	Opis
 Main Menu	Otwieranie menu ekranowego (OSD). Sprawdź Używanie menu głównego
 Display Info (Informacje o wyświetlaczu) (Shortcut key 1)	Wyświetlanie bieżącego stanu monitora.
 Input Source (Źródło Wejścia) (Shortcut key 2)	Ustawienie Input Source (Źródło wejścia) .
 Preset Modes (Tryby ustawień wstępnych) (Shortcut key 3)	Umożliwia wybór z listy Preset color modes (Wstępne ustawienia kolorów) .
 Brightness/Contrast (Jasność/Kontrast) (Shortcut key 4)	Do bezpośredniego dostępu do suwaków regulacji Brightness/Contrast (Jasność/Kontrast) .
 Aspect Ratio (Współczynnik proporcji) (Shortcut key 5)	Regulacja współczynnika proporcji ekranu.
 Exit (Wyjście)	Wychodzenie z menu głównego OSD.

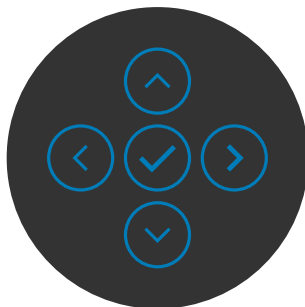

Przycisk na panelu przednim

Użyj przyciski z przodu monitora do regulacji ustawień obrazu.



Przycisk- na panelu przednim	Opis
1   W górę W dół	Użyj przyciski W górę (zwiększenie) i W dół (zmniejszenie) do regulacji elementów w menu OSD.
2  Poprzednie	Użyj przycisk Poprzednie w celu przejścia z powrotem do poprzedniego menu.
3  Dalej	Użyj przycisk Dalej w celu przejścia do następnego poziomu lub w celu wyboru opcji.
4  Zaznacz	Użyj przycisk Zaznacz w celu potwierdzenia swojego wyboru.



Używanie menu głównego

Ikona Menu i podmenu Opis



Brightness/ Contrast (Jasność/ Kontrast)

Uaktywnienie regulacji Brightness/Contrast (Jasność/Kontrast).

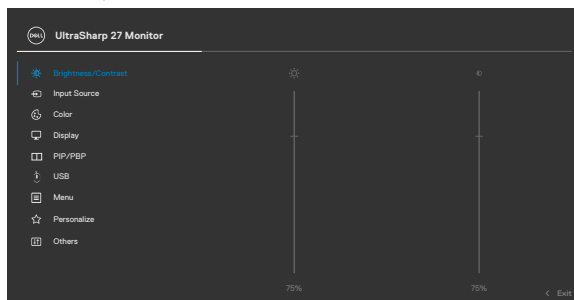

Brightness (Jasność)

Reguluje luminancję podświetlenia (Zakres: 0 - 100).
Przesuń joystick w górę, aby zwiększyć jasność.
Przesuń joystick w dół, aby zmniejszyć jasność.

Contrast (Kontrast)

Wyreguluj najpierw **Brightness (Jasność)**, a następnie wyreguluj **Contrast (Kontrast)** tylko wtedy, gdy będzie konieczna dalsza regulacja.

Przesuń joystick w górę w celu zwiększenia kontrastu i przesuń joystick w dół, aby zmniejszyć kontrast (Zakres: 0 - 100).

Funkcja **Contrast (Kontrast)** reguluje stopień różnicy pomiędzy ciemnymi i jasnymi obszarami na ekranie monitora.



Ikona Menu i podmenu Opis



Input Source (Źródło wejścia)

Wybór pomiędzy różnymi wejściami wideo, podłączonymi do monitora.

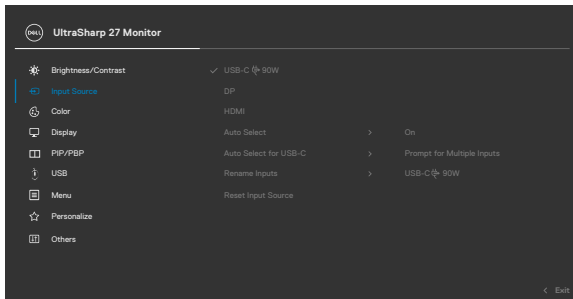

USB-C 90 W (Wyłącznie U2722DE)

Wybierz **USB-C  90 W** input (Wejście DisplayPort), gdy używane jest złącze **USB-C  90 W**. Naciśnij przycisk joysticka w celu potwierdzenia wyboru.

DP

Wybierz wejście **DP**, gdy jest używane złącze **DP (DisplayPort)**. Naciśnij przycisk joysticka w celu potwierdzenia wyboru.

HDMI

Wybierz wejście **HDMI** gdy jest używane złącze HDMI. Naciśnij przycisk joysticka w celu potwierdzenia wyboru.

Auto Select (Automatyczny wybór)

Umożliwia wyszukanie dostępnych źródeł wejścia. Naciśnij , aby wybrać tę funkcję.

Auto Select for USB-C (Automatyczny wybór USB-C) (Wyłącznie U2722DE)

Naciśnij , aby wybrać tę funkcję:

- **Podpowiedź dla wielu wejść:** zawsze pokazuje komunikat przełączenia na wejście video USB typu C dla użytkownika w celu wyboru wykonania przełączenia
- **Tak:** Skaler zawsze przełącza na video USB-C bez pytania, przy podłączonym USB-C.
- **Nie:** Skaler NIE przełącza automatycznie na video USB-C z innego, dostępnego wejścia audio.

Rename Inputs (Zmiana nazw wejść)

Umożliwia zmianę nazwy wyjść.

Reset Input Source (Tryby ustawień wstępnych)

Resetowanie wszystkich ustawień w menu **Input Source (Źródło wejścia)** do domyślnych ustawień fabrycznych. Naciśnij , aby wybrać tę funkcję.



Ikona Menu i podmenu Opis



Color (Ustawienia koloru)

Regulacja trybu ustawień kolorów.

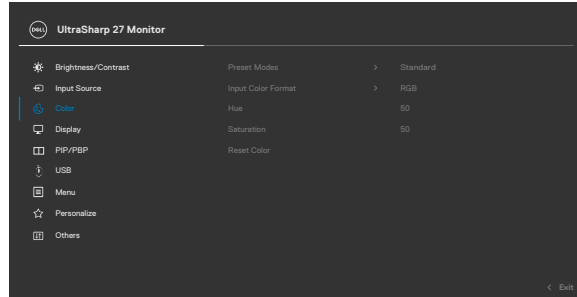

Preset Modes (Tryb ustawień wstępnych)

Na liście **Preset Modes (Tryby zdefiniowane)** można wybrać tryby **Standard (Standardowy)**, **Movie (Film)**, **Game (Gra)**, **Color Temp. (Temp. barwowa)**, **Color Space (Przestrzeń kolorów)** lub **Custom Color (Kolor niestandardowy)**.

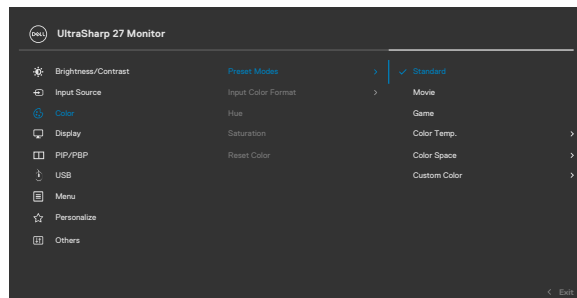

- **Standardowe:** Domyślne ustawienia kolorów. Ten monitor wykorzystuje panel z niskim poziomem niebieskiego światła i ma certyfikat zgodności z TUV w celu zmniejszenia wyświetlania niebieskiego światła i tworzenia bardziej relaksujących i mniej stymulujących obrazów podczas odczytywania treści na ekranie.
- **Film:** Idealne do filmów.
- **Gra:** Idealne do większości gier.



Ikona Menu i podmenu Opis

- ♦ **Color Temp. (Temp. barwowa):** Kolory ekranu wydają się być cieplejsze z odcieniem czerwono/żółtym, przy suwaku ustawionym na 5000K lub chłodniejsze z odcieniem niebieskawym, przy suwaku ustawionym na 10 000K.
- ♦ **Color Space (Przestrzeń kolorów):** Umożliwia wybór przestrzeni kolorów: **sRGB, Rec 709, DCI-P3.**
- ♦ **Custom Color (Kolory niestandardowe):** Umożliwia ręczną regulację ustawienia kolorów. Naciśnij joystick i przyciski w prawo w celu regulacji wartości Czerwony, Zielony i Niebieski oraz utworzenia własnego trybu wstępnych ustawień kolorów.

Input Color Format (Wprowadź format koloru)

Umożliwia ustawienie trybu wejścia wideo na.

- ♦ **RGB:** Wybierz tę opcję, jeśli monitor jest podłączony do komputera lub odtwarzacza multimedialnych z obsługą wyjścia RGB.
- ♦ **YCbCr:** Wybierz tę opcję, jeśli posiadany odtwarzacz multimedialnych obsługuje wyłącznie wyjście YCbCr.

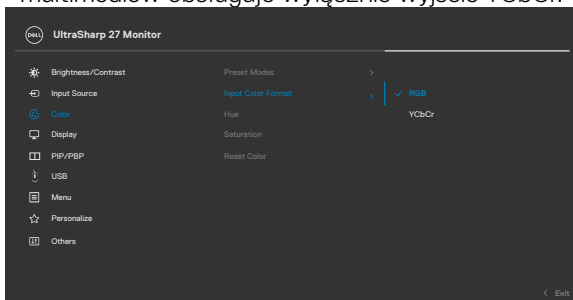

Hue (Barwa)

Użyj joystick do regulacji ostrości w zakresie 0 do 100.
UWAGA: Regulacja barwy jest dostępna wyłącznie dla trybu Film i Gra.

Saturation (Nasycenie)

Użyj joystick do regulacji nasycenia w zakresie 0 do 100.
UWAGA: Regulacja Nasycenie jest dostępna wyłącznie dla trybu Film i Gra.

Reset Color (Reset Resetowanie koloru)

Przywraca fabryczne ustawienia kolorów dla monitora.
Naciśnij , aby wybrać tę funkcję.



Ikona Menu i podmenu Opis



Display (Wyświetlacz)

Użyj menu Display (Wyświetlacz) do regulacji obrazu.

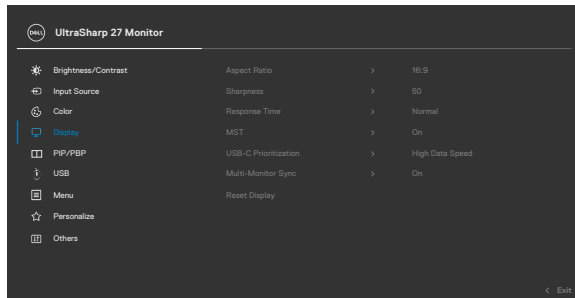

Aspect Ratio (Współczynnik proporcji)

Wyreguluj współczynnik proporcji obrazu na **Wide 16:9 Auto Resize (Automatyczna zmiana rozmiaru), 4:3, 1:1**.

Sharpness (Ostrość)

Detale obrazu są wyostrzane lub zmiękczone. Przesuń joystick w górę i w dół w celu regulacji ostrości w zakresie '0' do '100'.

Response Time (Czas odpowiedzi)

Umożliwia ustawienie dla pozycji **Czas odpowiedzi** opcji **Normalny** lub **Szybki**.

MST

DP Multi Stream Transport, Ustawienie na **WŁĄCZ** włącza MST (DP out), ustawienie na **WYŁĄCZ** wyłącza funkcję MST.

UWAGA: Przy podłączonym kablu przesyłania danych DP/USB typu C i kablu DP pobierania danych, monitor automatycznie ustawi MST = **WŁĄCZENIE**, to działanie zostanie wykonane wyłącznie po wyzerowaniu do ustawień fabrycznych lub wyzerowaniu wyświetlacza.

Należy sprawdzić **“Podłączanie monitora dla funkcji Monitor dla wielostrumieniowego transportu DP (MST)”**.

Priorytetyzacja USB-C (Wyłącznie U2722DE)

Umożliwia określenie priorytetu transferu danych z wysoką rozdzielczością (Wysoka rozdzielczość) albo z wysoką szybkością (Wysoka szybkość danych), podczas używania portu USB-C/DisplayPort.



Ikona Menu i podmenu Opis

Multi-Monitor Sync (Synchronizacja wielu monitorów)

Multi-Monitor Sync (Synchronizacja wielu monitorów), umożliwia łańcuchowe połączenie wielu monitorów przez DisplayPort w celu synchronizacji predefiniowanej grupy ustawień OSD w tle.

Opcja OSD, "**Multi-Monitor Sync (Synchronizacja wielu monitorów)**" zostanie utworzona w Display Menu (Menu Ekran), aby umożliwić użytkownikowi włączenie/wyłączenie synchronizacji.

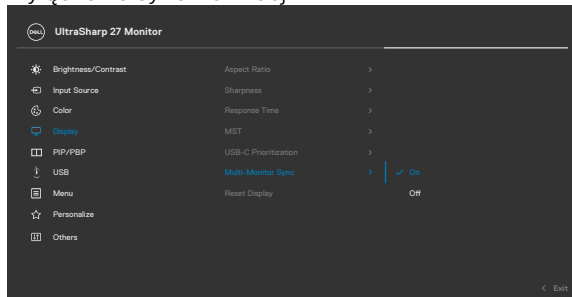

Reset Display (Wyzeruj ustawienia ekranu)

Resetowanie wszystkich ustawień w menu **Display (Ekran)** do fabrycznych ustawień domyślnych.

Naciśnij , aby wybrać tę funkcję.



Ikona Menu i podmenu Opis



PIP/PBP

Ta funkcja pokazuje okno z wyświetlonym obrazem z innego źródła wejścia.

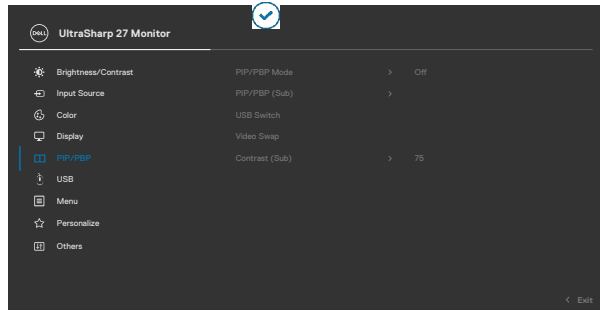

Główne okno	Dodatkowe okno	
	USB-C	DP
USB-C	✓	✓
DP	✓	✓

UWAGA: Obrazy w PBP zostaną wyświetlone na środku ekranu, nie na pełnym ekranie.



Ikona Menu i podmenu Opis

PIP/PBP Mode (Tryb PIP/PBP) Regulacja trybu PIP lub PBP (Obraz obok obrazu). Funkcję tę można wyłączyć poprzez wybranie Off (Wył.).

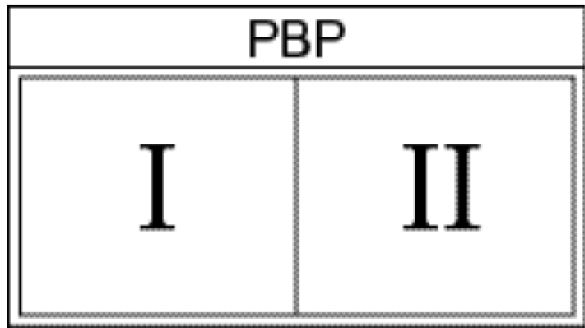
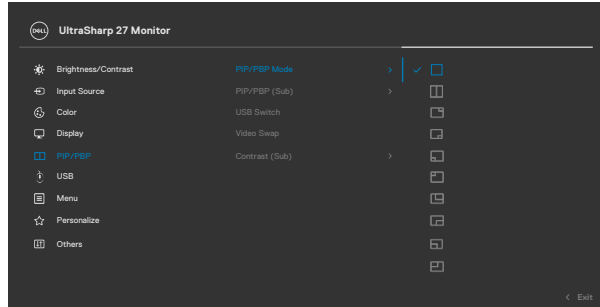

Ikona Menu i podmenu Opis

PIP/PBP (Sub) (PIP/PBP (Dodatkowe)) Wybór pomiędzy różnymi sygnałami wideo, które mogą być podłączone do monitora dla dodatkowego okna PBP. Naciśnij przycisk  w celu wyboru sygnału źródła dodatkowego okna PBP.

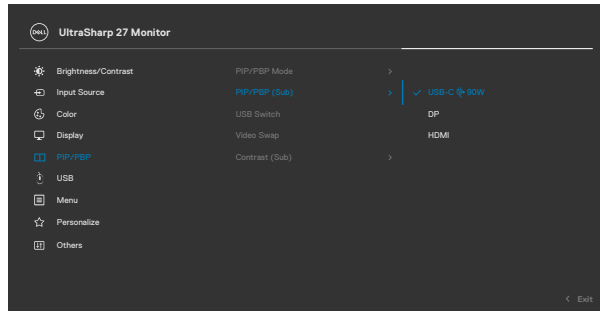

USB Switch (Przełącznik USB) (Wyłącznie U2722DE) Wybór przełączania pomiędzy źródłami przesyłania danych USB w trybie PBP. Przesuń joystick w celu przełączenia pomiędzy źródłami USB przesyłania danych w trybie PBP.

Video Swap (Zamiana wideo) Wybierz w celu zamiany wideo pomiędzy głównym oknem i dodatkowym oknem w trybie PBP. Przesuń joystick w celu zamiany głównego okna i dodatkowego okna.

Contrast (Sub) (Kontrast (Dodatkowe)) Regulacja poziomu kontrastu obrazu w trybie PBP. Przesuń joystick w celu zwiększenia lub zmniejszenia kontrastu.



Ikona Menu i podmenu Opis



USB (Wyłącznie U2722DE)

Umożliwia ustawienie portu USB przesyłania danych dla sygnałów wejścia DP, dzięki czemu, można używać port USB pobierania danych monitora (Na przykład, klawiatura i mysz), przez bieżące sygnały wejścia, po podłączeniu komputera do jednego z portów przesyłania danych.

Podczas używania tylko jednego portu przesyłania danych, aktywny jest podłączony port przesyłania danych.

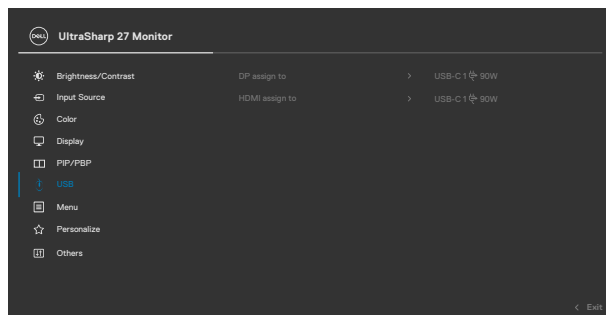

UWAGA: Aby zapobiec utracie lub uszkodzeniu danych, przed zmianą portów USB przesyłania danych, należy się upewnić, że przez komputer podłączony do portu USB przesyłania danych NIE są używane żadne urządzenia pamięci USB.



Menu

Wybierz tę opcję, aby wyregulować takie ustawienia OSD, jak języki OSD, ilość czasu pozostawiania menu na ekranie, itd.

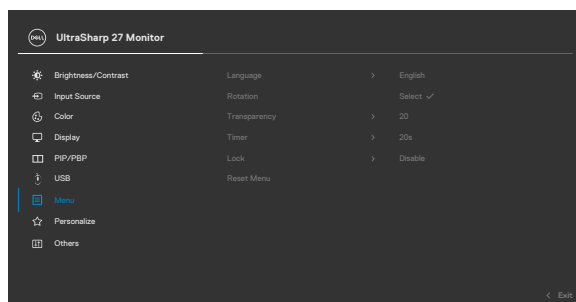

Ikona Menu i podmenu Opis

Language (Język)	Ustawienie ekranu OSD na jeden z ośmiu języków. (Angielski, Hiszpański, Francuski, Niemiecki, Portugalski Brazylijski, Rosyjski, Uproszczony Chiński lub Japoński).
Rotation (Obrót)	Pozwala obrócić menu ekranowe o 0/90/270 stopni. Aby przełączyć należy nacisnąć joystick.
Transparency (Przezroczystość)	Wybierz tę opcję w celu zmiany przezroczystości menu poprzez przesunięcie joysticka w górę lub w dół (Zakres: 0 - 100).
Timer	OSD Hold Time (Czas zatrzymania menu): Ustawianie długości czasu utrzymywania aktywności OSD po naciśnięciu przycisku. Użyj joystick do regulacji suwaka z przyrostami 1-sekundowymi w zakresie 5 do 60 sekund.

Lock (Blokada)	Zablokowanie przycisków sterowania na monitorze, uniemożliwia dostęp innym osobom do elementów sterowania. Zabezpiecza to także przed przypadkowym uaktywnieniem wielu monitorów w konfiguracji obok siebie.
-----------------------	--

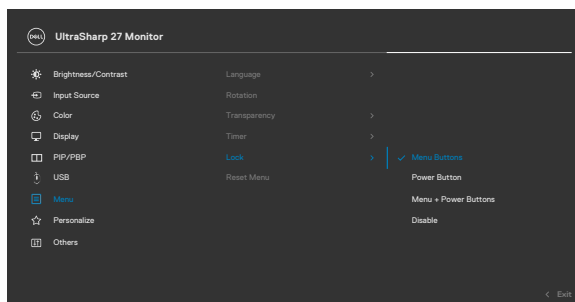

- **Przyciski Menu:** Blokada przycisków Menu przez OSD.
- **Przycisk zasilania:** Blokada przycisku zasilania przez OSD.
- **Przyciski Menu + zasilania:** Blokada wszystkich przycisków Menu i zasilania przez OSD.
- **Wyłączenie:** Przesuń Joystick w lewo i przytrzymaj przez 4 sek.

Reset Menu (Zerowanie menu)	Resetowanie wszystkich ustawień w menu Reset (Resetuj) do fabrycznych ustawień domyślnych. Naciśnij  , aby wybrać tę funkcję.
------------------------------------	---



Ikona Menu i podmenu Opis



Personalize (Personalizuj)

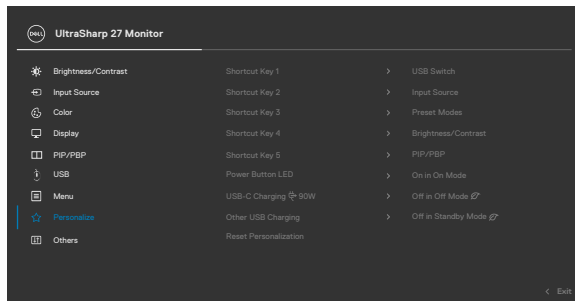

Shortcut key 1

(Przycisk skrótu 1)

Wybierz spośród **Preset Modes (Tryby ustawień wstępnych)**, **Brightness/Contrast (Jasność/Kontrast)**, **Input Source (Źródło wejścia)**, **Aspect Ratio (Współczynnik proporcji)**, **Rotation (Obrót)**, **PIP/PBP, Video Swap (Zamiana wideo)**, **Display Info (Informacje o wyświetlaczu)**, **USB Switch (Przełącznik USB)** (**Wyłącznie U2722DE**) w celu ustawienia jako przycisk skrótu.

Power Button LED (Dioda LED przycisku zasilania)

Umożliwia ustawienie stanu kontrolki zasilania w celu oszczędzania energii.

USB-C Charging 90W (Ładowanie USB-C 90W) (Wyłącznie U2722DE)

Umożliwia włączenie lub wyłączenie funkcji ładowania **USB-C Charging 90W (Ładowanie USB-C 90W)** w trybie wyłączenia zasilania monitora.

UWAGA: Po włączeniu tej funkcji, notebook lub urządzenia mobilne będzie można ładować przez kabel USB-C, nawet przy wyłączonym zasilaniu monitora.

Other USB-C Charging (Inne ładowanie USB) (U2722DE)

Umożliwia włączenie lub wyłączenie funkcji **Other USB-C Charging (Inne ładowanie USB)** w trybie gotowości monitora.

UWAGA: Po włączeniu tej funkcji, notebook lub urządzenia mobilne będzie można ładować przez kabel USB-A, nawet wtedy, gdy monitor znajduje się w trybie czuwania.



Ikona	Menu i podmenu	Opis
	USB Charging (Ładowanie USB)(Wyłącznie U2722DE)	Umożliwia włączenie lub wyłączenie funkcji USB Charging (Ładowanie USB) w trybie gotowości monitora.
	Reset Personalization (Wyzeruj personalizację)	Resetowanie wszystkich ustawień w menu Personalize (Personalizacja) do wstępnie ustawionych wartości fabrycznych.
	Others (Inne)	Naciśnij  , aby wybrać tę funkcję. Wybierz tę opcję, aby wyregulować takie ustawienia OSD, jak DDC/CI, LCD conditioning (Kondycjonowanie LCD) , itd.

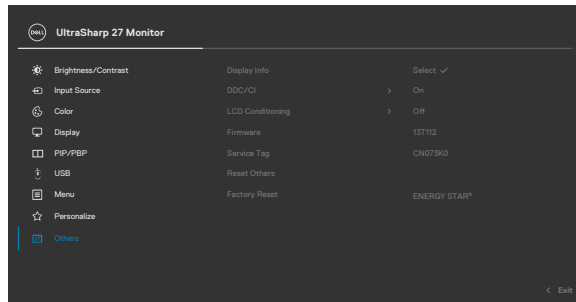

Display Info (Inf. o wyświetlaczu) Wyświetlanie bieżących ustawień monitora.
Naciśnij , aby wybrać tę funkcję.
U2722D/U2722DX:

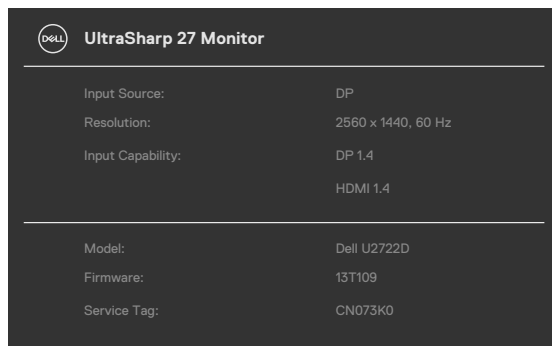

U2722DE:

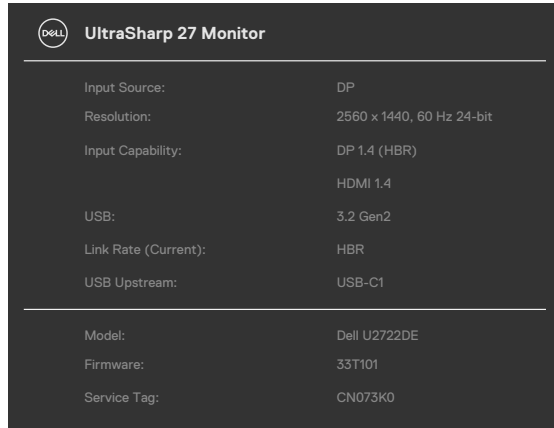

Dell UltraSharp 27 Monitor	
Input Source:	DP
Resolution:	2560 x 1440, 60 Hz 24-bit
Input Capability:	DP 1.4 (HBR)
	HDMI 1.4
USB:	3.2 Gen2
Link Rate (Current):	HBR
USB Upstream:	USB-C1
Model: Dell U2722DE	
Firmware: 33T101	
Service Tag: CN073K0	

DDC/CI

DDC/CI (Kanał wyświetlania danych/Interfejs poleceń) umożliwia regulację parametrów monitora (jasność, zrównoważenie kolorów, itd.) przez oprogramowanie komputera. Funkcję tę można wyłączyć poprzez wybranie **Off (Wył.)**. Włącz tę funkcję dla uzyskania najlepszych odczuć użytkownika i optymalnej wydajności monitora.

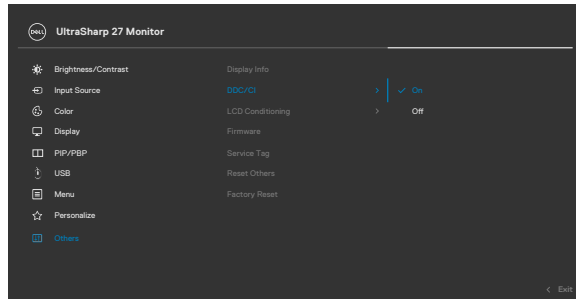

Ikona Menu i podmenu Opis

LCD Conditioning (Kondycjonowanie LCD)

Funkcja ta pomaga w rzadkich przypadkach zatrzymywania obrazu. W zależności od stopnia zatrzymania obrazu, program może wymagać czasu do uruchomienia. Funkcję tę można włączyć poprzez wybranie **On (Wł.)**.

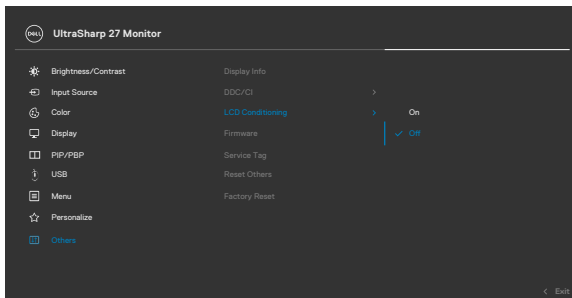

Firmware

Wyświetlanie wersji firmware monitora.

Service Tag

Wyświetlanie kodu Service Tag. Kod Service Tag to niepowtarzalny identyfikator alfanumeryczny, który umożliwia identyfikację przez firmę Dell specyfikacji produktu i dostęp do informacji o gwarancji.

UWAGA: Kod Service Tag jest także wydrukowany na etykiecie znajdującej się z tyłu pokrywki.

Reset Others (Wyczyść inne)

Resetowanie wszystkich ustawień w menu **Other (Inne)** do fabrycznych ustawień domyślnych.

Naciśnij , aby wybrać tę funkcję.

Factory Reset (Zerowanie do ustawień fabrycznych)

Przywracanie wszystkich wstępnie ustawionych wartości do domyślnych ustawień fabrycznych.



Używanie funkcji blokady OSD

Przyciski na panelu przednim można zablokować, aby uniemożliwić dostęp do menu OSD i/lub przycisku zasilania.

Użyj menu **Blokada do zablokowania przycisku(w)**.

1. Wybierz jedną z następujących opcji.

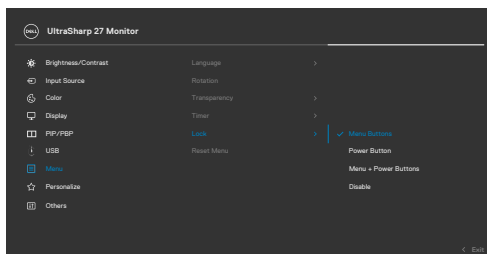

2. Pojawi się następujący komunikat.

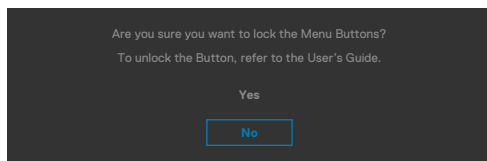

3. Wybierz **Tak**, aby zablokować przyciski. Po zablokowaniu, naciśnięcie dowolnego przycisku sterowania spowoduje wyświetlenie ikony blokady 





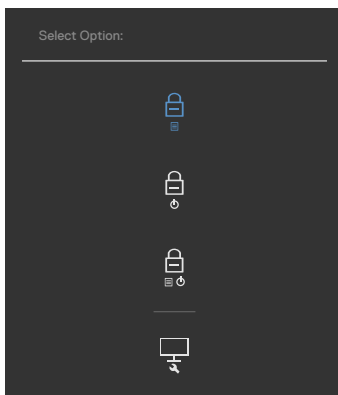

Użyj Joystick do zablokowania przycisku(w).

Naciśnij Joystick nawigacji kierunkowej na cztery sekundy, po czym na ekranie pojawi się menu.



Wybierz jedną z następujących opcji:



Opcje	Opis
1  Blokada przycisków menu	Wybierz tę opcję w celu blokady funkcji menu OSD.
2  Blokada przycisku zasilania	Użyj tę opcję, aby zablokować przycisk zasilania. Zapobiega to wyłączeniu przez użytkownika monitora podczas używania przycisku zasilania.
3  Blokada przycisków menu i zasilania	Użyj tę opcję w celu blokady menu OSD i przycisku zasilania i uniemożliwienia wyłączenia zasilania.
4  Wbudowane diagnostyki	Użyj tę opcję do uruchomienia wbudowanych diagnostyk, sprawdź Wbudowane testy diagnostyczne .

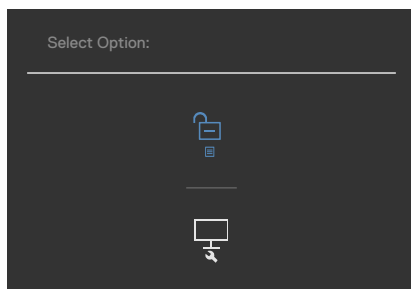

Aby odblokować przycisk(i).

Naciśnij Joystick nawigacji kierunkowej na cztery sekundy, aż na ekranie pojawi się menu. Następująca tabela opisuje opcje odblokowania przycisków sterowania na panelu przednim.



Opcje	Opis
1  Odblokowanie przycisków menu	Użyj tę opcję do odblokowania działania menu OSD.
2  Odblokowanie przycisku zasilania	Użyj tę opcję w celu odblokowania przycisku zasilania w celu wyłączenia monitora.
3  Odblokowanie przycisków menu i zasilania	Użyj tę opcję w celu odblokowania menu OSD i przycisku zasilania w celu wyłączenia monitora.



Initial Setup (Ustawienia początkowe)

Po wybraniu elementów OSD Zerowanie do ustawień fabrycznych w funkcji Inne, pojawi się następujący komunikat:

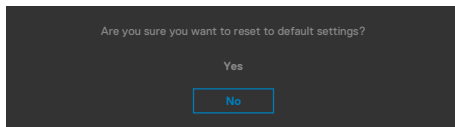

Po wybraniu 'Tak' w celu zresetowania do ustawień domyślnych, pojawi się następujący komunikat:

U2722D/U2722DX

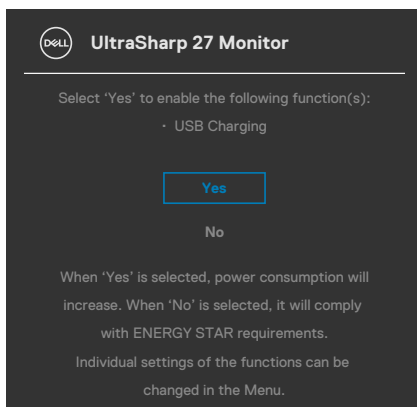

U2722DE

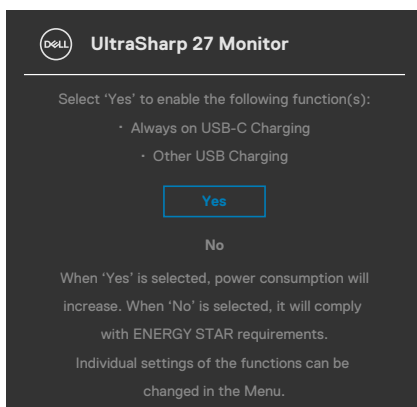

Komunikaty ostrzeżeń OSD

Gdy monitor nie obsługuje określonego trybu rozdzielczości, wyświetlany jest następujący komunikat:

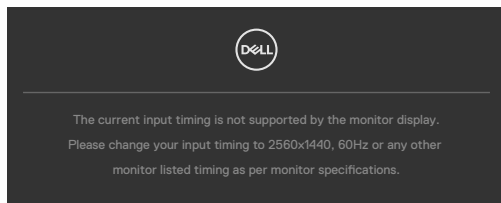

Oznacza to, że monitor nie może zsynchronizować sygnału z sygnałem otrzymywanym z komputera. Patrz część **Specyfikacje monitora** w celu uzyskania informacji o adresowalnych zakresach częstotliwości poziomej i pionowej tego monitora. Zalecany tryb to **2560 x 1440**.

Przed wyłączeniem funkcji DDC/CI, może się pojawić następujący komunikat:

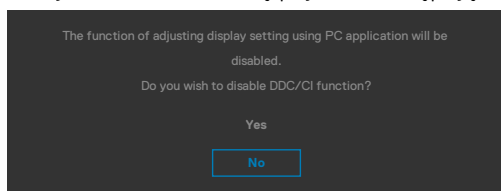

Po przejściu przez monitor do trybu Oszczędzanie energii, pojawi się następujący komunikat:

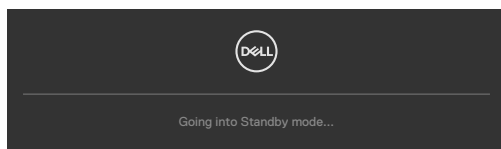

Uaktywnij komputer i wybudź monitor, aby uzyskać dostęp do **OSD**.

Po naciśnięciu dowolnego przycisku poza przyciskiem zasilania, pojawią się następujące komunikaty w zależności od wybranego wejścia:

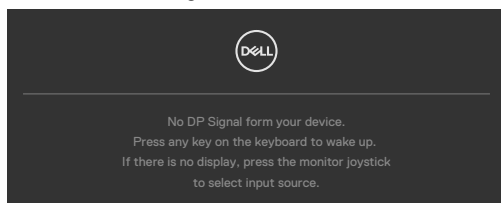

Po podłączeniu do monitora kabla z obsługą alternatywnego trybu DP w następujących okolicznościach wyświetlany jest komunikat:

- Przy ustawieniu **Automatyczny wybór dla USB-C** w celu pytania o wiele wejść.
- Gdy do monitora podłączony jest kabel USB-C.

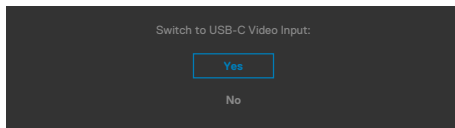

Po połączeniu monitora z dwoma lub więcej portami, po wybraniu Auto (Automatyczny wybór) jako opcji Input Source (Źródło wejścia), przełączy się on na następny port z dostępnym sygnałem.

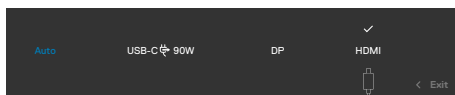

Wybierz elementy OSD **Wyłączenie w trybie gotowości** w funkcji Personalizacja, po czym pojawi się następujący komunikat:

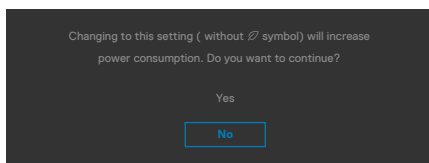

Przy regulacji poziomu jasności powyżej poziomu domyślnego lub przy wartości ponad 75%, pojawi się następujący komunikat:

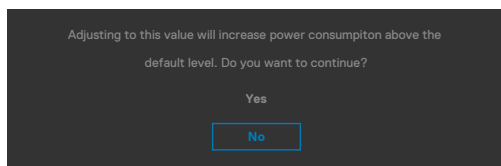

- Po wybraniu przez użytkownika "Tak", komunikat zasilania jest wyświetlany tylko raz.
- Po wybraniu przez użytkownika 'Nie', komunikat ostrzeżenia dotyczącego zasilania pojawi się ponownie.
- Komunikat ostrzeżenia dotyczącego zasilania pojawi się ponownie wyłącznie po wybraniu przez użytkownika Factory Reset (Resetowanie do ustawień fabrycznych) z menu OSD.



Po wybraniu wejścia DP / HDMI / USB-C gdy nie jest podłączony odpowiedni kabel, pojawi się pokazane poniżej pływające okno dialogowe.

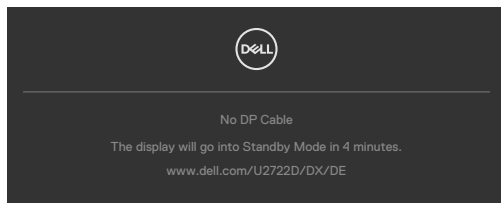

lub

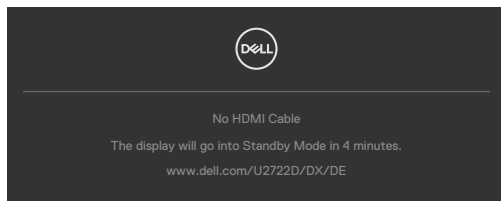

lub

(Wyłącznie U2722DE)

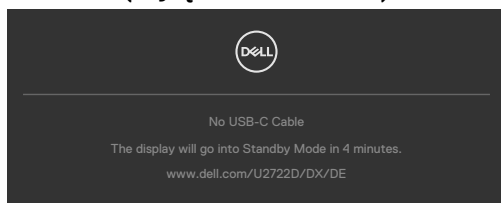

Sprawdź [Rozwiązywanie problemów](#) w celu uzyskania dalszych informacji.



Ustawienie maksymalnej rozdzielczości

Aby ustawić maksymalną rozdzielczość dla monitora:

W systemach Windows 7, Windows 8 lub Windows 8.1:

1. Wyłącznie dla systemu Windows 8 lub Windows 8.1, wybierz kafelek Pulpit, aby przełączyć na klasyczny pulpit. Dla systemu Windows Vista i Windows 7, pomiń ten krok.
2. Kliknij prawym przyciskiem na pulpicie i kliknij **Screen Resolution (Rozdzielczość ekranu)**.
3. Kliknij rozwijaną listę **Screen Resolution (Rozdzielczość ekranu)** i wybierz **2560 x 1440**.
4. Kliknij **OK**.

W systemie Windows 10:

1. Kliknij prawym przyciskiem na pulpicie i kliknij **Display Settings (Ustawienia ekranu)**.
2. Kliknij **Advanced display settings (Zaawansowane ustawienia wyświetlania)**.
3. Kliknij rozwijaną listę **Resolution (Rozdzielczość)** i wybierz **2560 x 1440**.
4. Kliknij **Apply (Zastosuj)**.

Jeśli nie wyświetla się jako opcja **2560 x 1440**, może być konieczna aktualizacja sterownika grafiki. W zależności od komputera, należy wykonać jedną z następujących procedur:

Jeśli używany jest komputer Dell typu desktop lub komputer przenośny:

- Przejdź do <https://www.dell.com/support>, wprowadź swój kod service tag i pobierz najnowszy sterownik dla posiadanej karty graficznej.

Jeśli używany jest komputer innej marki niż Dell (laptop lub desktop):

- Przejdź na stronę internetową pomocy technicznej producenta komputera i pobierz najnowsze sterowniki grafiki.
- Przejdź na stronę internetową pomocy technicznej producenta karty graficznej i pobierz najnowsze sterowniki grafiki.



Multi-Monitor Sync(Synchronizacja wielu monitorów)(MMS)

Multi-Monitor Sync (Synchronizacja wielu monitorów), umożliwia łańcuchowe połączenie wielu monitorów przez DisplayPort w celu synchronizacji predefiniowanej grupy ustawień OSD w tle.

Opcja OSD, “Multi-Monitor Sync (Synchronizacja wielu monitorów)” jest dostępna w Display Menu (Menu Ekran), aby umożliwić użytkownikowi włączenie/wyłączenie synchronizacji.

 **UWAGA: MMS nie jest obsługiwana przez interfejs HDMI.**

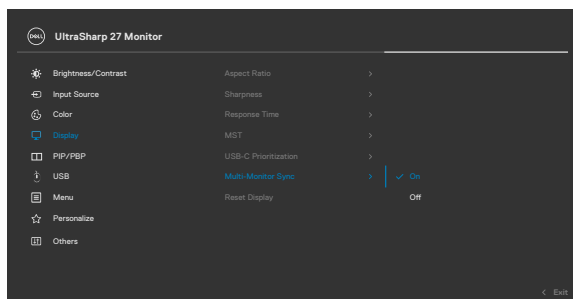

Jeśli Monitor 2 obsługuje Multi-Monitor Sync (Synchronizacja wielu monitorów), jego opcja MMS zostanie automatycznie ustawiona na **On (Wł.)**, aby go także objąć synchronizacją.

Jeśli nie jest preferowana synchronizacja ustawień OSD na monitorach, ta funkcja może zostać wyłączona poprzez ustawienie opcji MMS każdego monitora na **Off (Wył.)**.

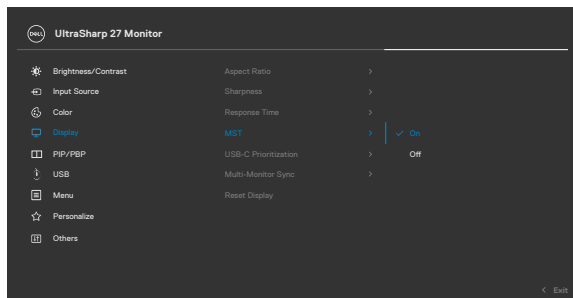

Ustawienia OSD do synchronizacji

- Brightness (Jasność)
- Contrast (Kontrast)
- Preset Modes (Tryby ustawień wstępnych)
- Color Temperature (temperatura barwowa)
- Custom Color (RGB Gain) (Niestandardowe kolory (Wzmocnienie RGB))
- Hue (Movie, Game mode) (Barwa (Film, tryb Gra))
- Saturation (Movie, Game mode) (Nasycenie (Film, tryb Gra))
- Response Time (Czas odpowiedzi)
- Sharpness (Ostrość)

Ustawienie Multi-Monitor Sync (Synchronizacja wielu monitorów) (MMS)

Podczas początkowego włączenia zasilania lub podłączenia nowego monitora, ustawienie synchronizacji użytkownika, uruchamia się wyłącznie po ustawieniu MMS na On (Wł.). Wszystkie monitory powinny zsynchronizować ustawienia z Monitorem 1.

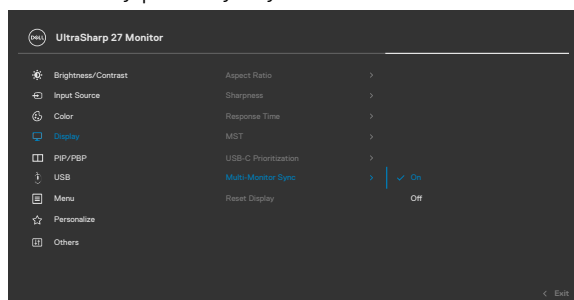

Po pierwszej synchronizacji, kolejne synchronizacje są wykonywane poprzez zmianę na predefiniowaną grupę ustawień OSD z dowolnego węzła w łańcuchu. Dowolny węzeł może zainicjować zmiany pobierania i przesyłania danych.

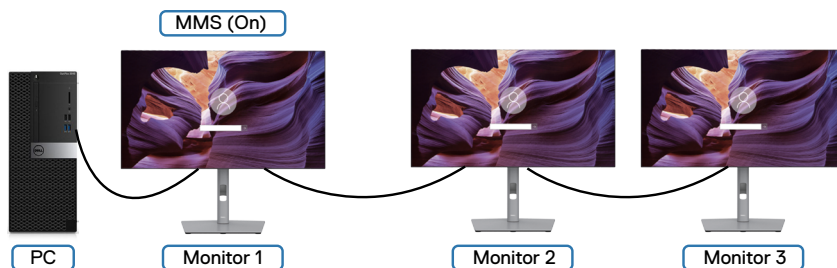

Ustawienia KVM USB Switch (Przełącznik KVM USB)(Wyłącznie U2722DE)

Aby ustawić przełącznik KVM USB jako przycisk skrótu dla monitora:

1. Naciśnij przycisk joysticka, aby uruchomić menu główne OSD.
2. Przesuń joystick w celu wyboru **Personalize (Personalizuj)**.

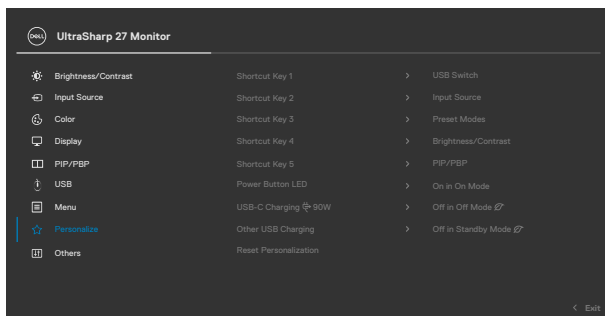

3. Przesuń joystick w prawo, aby uaktywnić podświetloną opcję.
4. Przesuń joystick w prawo, aby uaktywnić opcję **Shortcut Key 1 (Przycisk skrótu 1)**.
5. Przesuń joystick w górę lub w dół w celu wyboru **USB Switch (Przełącznik USB)**.

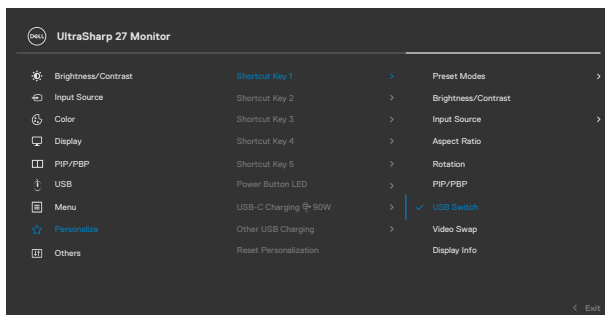

6. Naciśnij joystick w celu potwierdzenia wyboru.

 **UWAGA: Funkcja KVM USB Switch (Przełącznik KVM USB) działa wyłącznie w trybie PBP.**



Poniżej znajdują się ilustracje kilku scenariuszy połączenia i ich ustawień menu wyboru USB, zgodnie z ilustracją w odpowiednich kolorowych ramkach.

1. Podczas podłączenia **HDMI + USB A do C** z komputerem 1 i **DP + USB A do C** z komputerem 2:

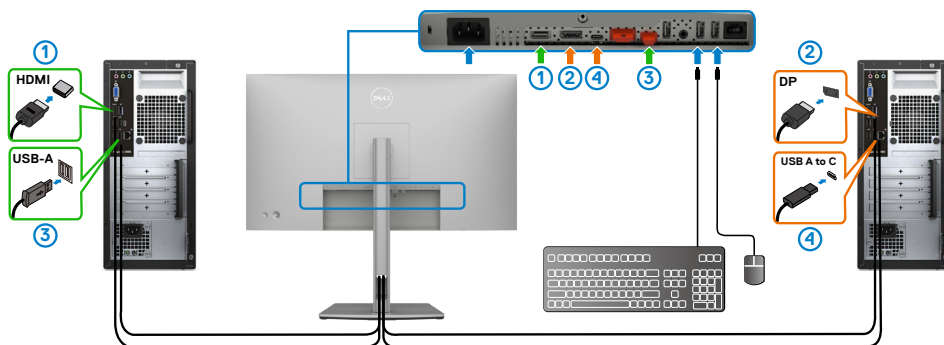

UWAGA: Połączenie USB typu C, obsługuje wyłącznie transfer danych.
Upewnij się, że USB Selection (Wybór USB) dla **HDMI** jest ustawiony na **USB-C 2**, a **DP** jest ustawione na **USB-C 1 90 W**.

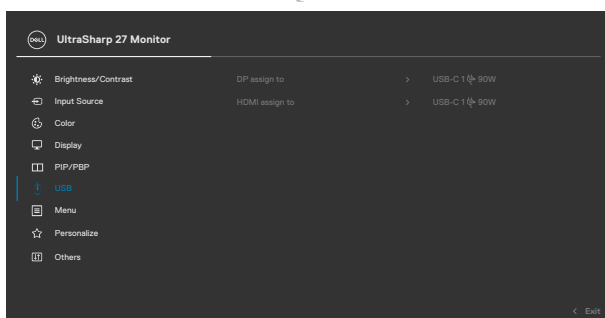

2. Podczas łączenia **HDMI + USB A do C** z komputerem 1 i **USB-C** z komputerem 2:

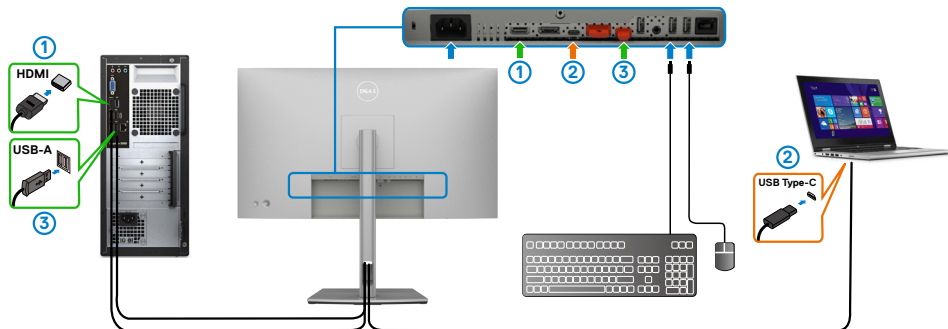

UWAGA: Połączenie USB typu C, aktualnie obsługuje wyłącznie wideo i transfer danych.

Upewnij się, że opcja **Wybór USB** dla **HDMI**, jest ustawiona na **USB-C 2**.

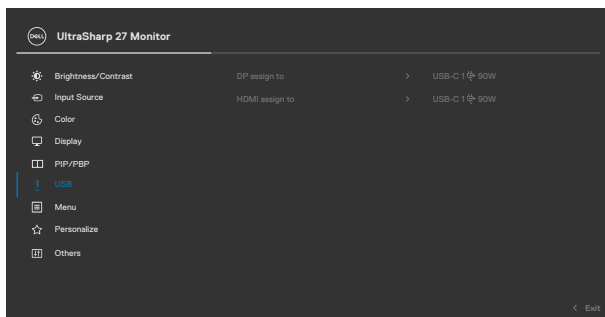

UWAGA: Ponieważ port USB-C obsługuje DisplayPort Alternate Mode, nie ma potrzeby ustawiania USB Selection (Wybór USB) dla USB-C.

UWAGA: Podczas podłączania do różnych źródeł wejścia wideo, nie pokazanych powyżej, użyj tę samą metodę do wykonania prawidłowych ustawień dla opcji USB Selection (Wybór USB) w celu sparowania portów.



Ustawienie Auto KVM (Automatyczny KVM)(Wyłącznie U2722DE)

Poniżej znajduje się instrukcja ustawienia funkcji Auto KVM (Automatyczny KVM) dla posiadanego monitora:

1. Upewnij się, że **PBP Mode** jest **Off (Wył.)**

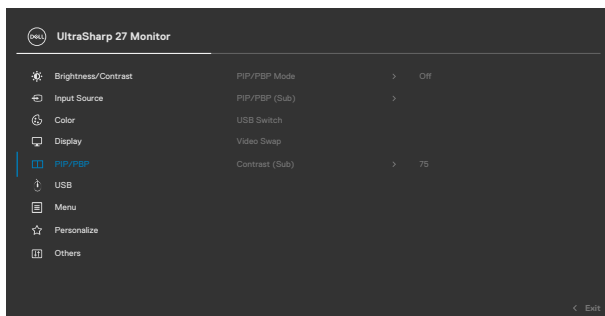

2. Upewnij się, że **Auto Select (Automatyczny wybór)** jest ustawiona na **On (Wł.)** i **Auto Select for USB-C (Automatyczny wybór dla USB-C)** jest ustawiony na Yes (Tak).

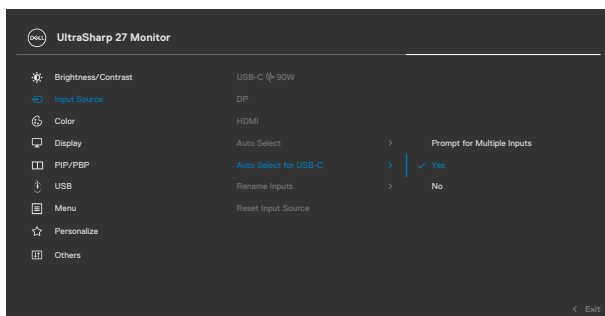
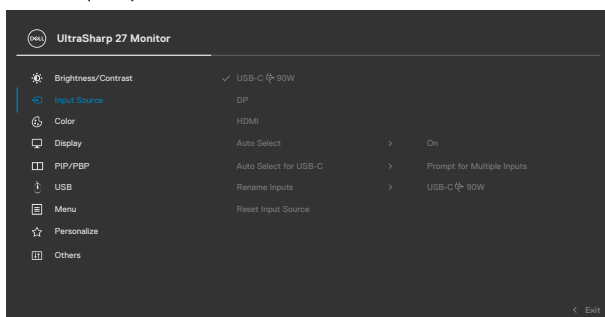

3. Upewnij się, że porty USB i wejścia wideo są odpowiednio sparowane.

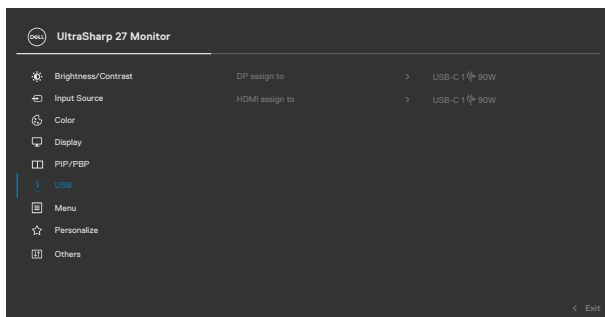

 **UWAGA: Dla połączenia USB-C, nie są wymagane żadne dalsze ustawienia.**



Rozwiązywanie problemów

⚠ PRZESTROGA: Przed rozpoczęciem jakichkolwiek procedur z tej części, należy wykonać **Instrukcje bezpieczeństwa**.

Autotest

Posiadany monitor ma funkcję autotestu, umożliwiającą sprawdzenie prawidłowości działania monitora. Jeśli monitor i komputer są prawidłowo podłączone, ale ekran monitora pozostaje ciemny należy uruchomić autotest monitora, wykonując następujące czynności:

1. Wyłącz komputer i monitor.
2. Odłącz kabel video z tyłu komputera. W celu zapewnienia prawidłowego działania autotestu, odłącz z tyłu komputera wszystkie kable cyfrowe i analogowe.
3. Włącz monitor.

Jeśli monitor nie wykrywa sygnału video i działa prawidłowo, powinno pojawić się pływające okno dialogowe (na czarnym tle). W trybie autotestu, dioda LED zasilania świeci niebieskim światłem. W zależności od wybranego wejścia, będzie także stale przewijane na ekranie jedno z pokazanych poniżej okien dialogowych.

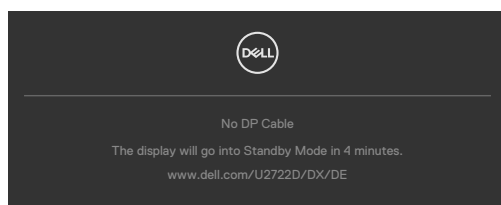

lub

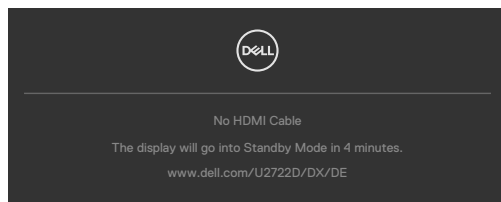

lub

(Wyłącznie U2722DE)

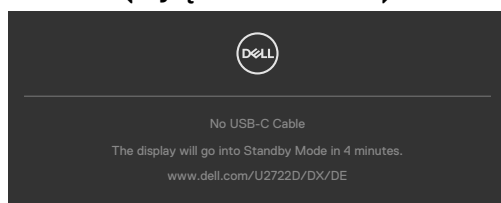

4. To okno pojawia się także przy normalnym działaniu systemu, po odłączeniu lub uszkodzeniu kabla wideo.
5. Wyłącz monitor i podłącz ponownie kabel wideo; następnie włącz komputer i monitor.

Jeśli po zastosowaniu poprzedniej procedury ekran monitora pozostaje pusty, sprawdź kartę graficzną i komputer, ponieważ monitor działa prawidłowo.

Wbudowane testy diagnostyczne

Posiadany monitor ma wbudowane narzędzie diagnostyczne, pomocne w określeniu, czy nieprawidłowości działania ekranu są powiązane z monitorem, czy z komputerem i kartą graficzną.



Aby uruchomić wbudowane testy diagnostyczne:

1. Upewnij się, że ekran jest czysty (na powierzchni ekranu nie ma kurzu).
2. Naciśnij i przytrzymaj przycisk kierunkowy W górę lub W dół albo W lewo lub W prawo przez cztery sekundy, aż do wyświetlenia na ekranie menu.
3. Używając sterowania joystickiem, podświetl opcję Testy diagnostyczne  i naciśnij przycisk joysticka w celu uruchomienia testów diagnostycznych. Wyświetlony zostanie szary ekran.
4. Sprawdź, czy na ekranie nie ma żadnych defektów lub nienormalności.
5. Przełącz jeszcze raz joystick, aż do wyświetlenia czerwonego ekranu.
6. Sprawdź, czy na ekranie nie ma żadnych defektów lub nienormalności.
7. Powtórz czynności 5 i 6, aż na ekranie wyświetlone zostaną kolory zielony, niebieski, czarny i biały. Należy zapisać wszelkie nienormalności lub defekty.

Test jest zakończony, gdy wyświetlony zostanie ekran tekstowy. W celu wyjścia, ponownie przełącz sterowanie joystickiem.

Jeśli używając wbudowanego narzędzia diagnostyki, nie można wykryć żadnych nieprawidłowości ekranu, monitor działa prawidłowo. Sprawdź kartę graficzną i komputer.



Typowe problemy

Następująca tabela zawiera ogólne informacje o mogących wystąpić typowych problemach związanych z monitorem i możliwe rozwiązania.

Typowe objawy	Co się stało	Możliwe rozwiązania
Brak wideo/nie świeci dioda LED zasilania	Brak obrazu	<ul style="list-style-type: none">• Upewnij się, że kabel wideo połączenia monitora i komputera jest prawidłowo podłączony i zamocowany.• Sprawdź, czy prawidłowo działa gniazdo zasilania, wykorzystując do tego celu inne urządzenie elektryczne.• Upewnij się, że został do końca naciśnięty przycisk zasilania.• Upewnij się, że wybrane zostało prawidłowe źródło wejścia w menu Źródło wejścia.
Brak wideo/świeci dioda LED zasilania	Brak obrazu lub brak jasności	<ul style="list-style-type: none">• Zwiększ jasność i kontrast przez OSD.• Wykonaj funkcję autotestu monitora.• Sprawdź, czy nie są wygięte lub złamane styki złącza kabla wideo.• Uruchom wbudowane testy diagnostyczne.• Upewnij się, że wybrane zostało prawidłowe źródło wejścia w menu Źródło wejścia.
Brakujące piksele	Na ekranie LCD pojawiają się plamki	<ul style="list-style-type: none">• Włącz i wyłącz zasilanie.• Piksel trwale wyłączony to naturalny defekt, który występuje w technologii LCD.• Dalsze informacje o polityce jakości i pikseli monitorów Dell, można sprawdzić na stronie pomocy technicznej Dell, pod adresem: https://www.dell.com/pixelguidelines.
Wadliwe piksele	Na ekranie LCD pojawiają się jasne plamki	<ul style="list-style-type: none">• Włącz i wyłącz zasilanie.• Piksel trwale wyłączony to naturalny defekt, który występuje w technologii LCD.• Dalsze informacje o polityce jakości i pikseli monitorów Dell, można sprawdzić na stronie pomocy technicznej Dell, pod adresem: https://www.dell.com/pixelguidelines.
Problemy dotyczące jasności	Obraz za ciemny lub za jasny	<ul style="list-style-type: none">• Zresetuj monitor do ustawień fabrycznych.• Wyreguluj jasność i kontrast przez OSD.
Problemy związane z bezpieczeństwem	Widoczny dym lub iskrzenie	<ul style="list-style-type: none">• Nie należy wykonywać żadnych czynności rozwiązywania problemów.• Należy jak najszybciej skontaktować się z Dell.



Typowe objawy	Co się stało	Możliwe rozwiązania
Okresowe problemy	Pojawianie się i zanikanie nieprawidłowego działania monitora	<ul style="list-style-type: none"> • Upewnij się, że kabel wideo łączący monitor z komputerem jest prawidłowo podłączony i zamocowany. • Zresetuj monitor do ustawień fabrycznych. • Wykonaj autotest monitora i sprawdź, czy okresowe problemy pojawiają się także w trybie autotestu.
Brak koloru	Brak koloru obrazu	<ul style="list-style-type: none"> • Wykonaj autotest monitora. • Upewnij się, że kabel wideo łączący monitor z komputerem jest prawidłowo podłączony i zamocowany. • Sprawdź, czy nie są wygięte lub złamane styki złącza kabla wideo.
Nieprawidłowy kolor	Nieprawidłowy kolor obrazu	<ul style="list-style-type: none"> • Wypróbuj różne Tryby ustawień wstępnych w menu OSD Ustawienia kolorów. • Wyreguluj wartość R/G/B w Kolory niestandardowe w pozycji Kolor menu OSD. • Zmień Format wprowadzania koloru na PC RGB lub YCbCr w pozycji Kolor menu OSD. • Uruchom wbudowane testy diagnostyczne.
Długotrwałe utrzymywanie statycznego obrazu na monitorze	Na ekranie wyświetlane są słabe cienie od obrazów statycznych	<ul style="list-style-type: none"> • Ustawienie ekranu na wyłączenie po kilku minutach nieużywania ekranu. Te ustawienia można dopasować w Opcjach zasilania Windows lub w ustawieniu Mac Energy Saver. • Alternatywnie, użyj dynamicznie zmieniający się wygaszacz ekranu.



Problemy specyficzne dla produktu

Problem	Co się stało	Możliwe rozwiązania
Za mały obraz ekranowy	Obraz wyśrodkowany na ekranie, ale nie wypełnia całego obszaru wyświetlania	<ul style="list-style-type: none">• Sprawdź ustawienie Współczynnik proporcji w pozycji Wyświetlacz menu OSD.• Zresetuj monitor do ustawień fabrycznych.
Monitora nie można wyregulować przyciskami na panelu przednim	Nie ekranie nie wyświetla się OSD	<ul style="list-style-type: none">• Wyłącz monitor, odłącz kabel zasilający monitora, podłącz go ponownie, a następnie włącz monitor.
Brak sygnału wejścia po naciśnięciu elementów sterowania użytkownika	Brak obrazu, białe światło LED	<ul style="list-style-type: none">• Sprawdź źródło sygnału. Upewnij się, że komputer nie znajduje się w trybie oszczędzania energii, przesuwając mysz lub naciskając dowolny przycisk na klawiaturze.• Sprawdź, czy kabel sygnałowy jest prawidłowo podłączony. W razie takiej potrzeby, ponownie podłącz kabel sygnałowy.• Zresetuj komputer lub odtwarzacz wideo.
Obraz nie wypełnia całego ekranu	Obraz nie wypełnia wysokości lub szerokości ekranu	<ul style="list-style-type: none">• Ze względu na różne formaty wideo (współczynnik proporcji) DVD, monitor może wyświetlać obraz na pełnym ekranie.• Uruchom wbudowane testy diagnostyczne.
Brak obrazu podczas używania połączenia DP z komputerem PC	Czarny ekran	<ul style="list-style-type: none">• Sprawdź, certyfikat którego standardu DP (DP 1.1a lub DP 1.4) posiada używana karta graficzna. Pobierz i zainstaluj najnowszy sterownik karty graficznej.• Niektóre karty graficzne DP 1.1a nie obsługują monitorów DP 1.4. Przejdź do menu OSD, w opcji wyboru Input Source (Źródło wejścia), naciśnij i przytrzymaj przycisk joysticka wyboru DP przez 8 sek. w celu zmiany ustawienia monitora z DP 1.4 na DP 1.1a.



Problem	Co się stało	Możliwe rozwiązania
Brak obrazu podczas używania połączenia USB-C z komputerem, laptopem, itp (Wyłącznie U2722DE)	Pusty ekran	<ul style="list-style-type: none"> • Sprawdź, czy interfejs USB typu C urządzenia może obsługiwać alternatywny tryb DP. • Sprawdź, czy urządzenie wymaga więcej niż 90 W mocy ładowania. • Interfejs USB typu C urządzenia nie może obsługiwać trybu alternatywnego DP. • Ustaw Windows na tryb Projekcja. • Upewnij się, że nie jest uszkodzony kabel USB typu C.
Brak ładowania podczas używania połączenia z komputerem USB -C, laptopa, itp (Wyłącznie U2722DE)	Brak ładowania	<ul style="list-style-type: none"> • Ustal, czy urządzenie może obsługiwać jeden z profili ładowania 5 V/9 V/15 V/20 V. • Sprawdź, czy notebook wymaga zasilacza o mocy >90 W. • Jeśli notebook wymaga zasilacza o mocy > 90 W, ładowanie przez połączenie USB typu C może nie być wykonywane. • Upewnij się, że jest używany zatwierdzony adapter Dell lub adapter dostarczony z produktem. • Upewnij się, że nie jest uszkodzony kabel USB typu C.
Przerywane ładowanie podczas używania połączenia z komputerem USB -C, laptopa, itp (Wyłącznie U2722DE)	Ładowanie przerywane	<ul style="list-style-type: none"> • Sprawdź, czy maksymalny pobór prądu przez urządzenie przekracza 90 W. • Upewnij się, że jest używany zatwierdzony adapter Dell lub adapter dostarczony z produktem. • Upewnij się, że nie jest uszkodzony kabel USB typu C.
Brak obrazu podczas używania USB-C MST	Pusty ekran lub 2-gi DUT nie znajduje się w trybie Główny	<ul style="list-style-type: none"> • Wejście USB typu C, Przejdź do menu OSD i w opcji Informacje wyświetlacza sprawdź, czy Szybkość łącza to HBR2 lub HBR3, jeśli Szybkość łącza to HBR2, zaleca się użycie kabla USB typu C do DP, aby włączyć MST.



Problem	Co się stało	Możliwe rozwiązania
Brak połączenia sieciowego	Odłączone lub przerywane połączenie sieciowe	<ul style="list-style-type: none"> • sprawdź, aby się upewnić, że w OSD wybrano priorytet danych. Gdy jest podłączona sieć, nie należy przełączać przycisku Wył./Wł. zasilania, przycisk zasilania powinien się znajdować w pozycji Wł.
Port LAN nie działa (Wyłącznie U2722DE)	Problem z ustawieniem systemu operacyjnego lub połączeniem kablowym	<ul style="list-style-type: none"> • Upewnij się, że w komputerze zainstalowano najnowszy BIOS i sterowniki dla komputera. • Upewnij się, że w aplikacji Menedżer urządzeń Windows został zainstalowany kontroler Ethernet RealTek Gigabit. • Jeśli w swoich Ustawieniach systemu BIOS, znajduje się opcja włączenia/wyłączenia LAN/GBE, upewnij się, że została ustawiona na Włączona. • Upewnij się, że kabel Ethernet jest pewnie podłączony do monitora i huba/routera/firewalla. • Sprawdź stan LED kabla Ethernet w celu potwierdzenia połączenia. Jeśli dioda LED nie świeci, podłącz ponownie oba końce kabla Ethernet. • Najpierw wyłącz zasilanie komputera i odłącz kabel typu C oraz przewód zasilający monitora. Następnie, włącz zasilanie komputera, podłącz przewód zasilający monitora i kabel typu C.



Problemy związane z Uniwersalną magistralą szeregową (USB)

Specyficzne objawy	Co się stało	Możliwe rozwiązania
Nie działa interfejs USB	Nie działają urządzenia peryferyjne USB	<ul style="list-style-type: none">• Sprawdź, czy jest WŁĄCZONY posiadany wyświetlacz.• Podłącz ponownie do komputera kabel przesyłania danych.• Podłącz ponownie urządzenia peryferyjne USB (złącze pobierania danych).• Wyłącz i ponownie włącz monitor.• Uruchom ponownie komputer.• Niektóre urządzenia USB takie, jak przenośne dyski twarde, wymagają wyższej mocy źródła zasilania; podłącz napęd bezpośrednio do komputera.
Interfejs super speed USB 3.0 jest wolny.	Urządzenia peryferyjne super speed USB 3.0 działają wolno lub nie działają wcale	<ul style="list-style-type: none">• Sprawdź, czy używany komputer obsługuje USB 3.0.• Niektóre komputery mają porty USB 3.0, USB 2.0 i USB 1.1. Upewnij się, że jest używany prawidłowy port USB.• Podłącz ponownie do komputera kabel przesyłania danych.• Podłącz ponownie urządzenia peryferyjne USB (złącze pobierania danych).• Uruchom ponownie komputer.
Bezprzewodowe urządzenia peryferyjne USB przestają działać po podłączeniu urządzenia USB 3.0	Bezprzewodowe urządzenia peryferyjne USB odpowiadają wolno lub działają wyłącznie po zmniejszeniu odległości pomiędzy urządzeniem i jego odbiornikiem	<ul style="list-style-type: none">• Zwiększ odległość pomiędzy urządzeniami peryferyjnymi USB 3.0 i bezprzewodowym odbiornikiem USB.• Ustaw bezprzewodowy odbiornik USB jak najbliżej urządzeń peryferyjnych USB.• Użyj przedłużacz USB do ustawienia bezprzewodowego odbiornika USB jak najdalej od portu USB 3.0.
Nie działa USB	Brak funkcjonalności USB	Sprawdź źródło wejścia i tabelę parowania USB.



Dodatek

Uwagi FCC (tylko USA) i inne informacje dotyczące przepisów

Uwagi FCC i inne informacje dotyczące przepisów, można sprawdzić na stronie sieciowej zgodności z przepisami, pod adresem https://www.dell.com/regulatory_compliance.

Kontaktowanie się z firmą Dell

Dla klientów w Stanach Zjednoczonych, należy wybrać połączenie 800-WWW-DELL (800-999-3355)

Baza danych produktów UE dla etykiety efektywności energetycznej i arkusz informacji o produkcie

U2722D: <https://eprel.ec.europa.eu/qr/414149>

U2722DE: <https://eprel.ec.europa.eu/qr/414156>

 **UWAGA:** Przy braku aktywnego połączenia z Internetem, informacje kontaktowe można znaleźć na fakturze zakupu, opakowaniu, rachunku lub w katalogu produktów Dell.

Firma Dell udostępnia kilka opcji pomocy technicznej i usług online i telefonicznie. Dostępność zależy od kraju i produktu, a niektóre usługi mogą nie być dostępne w danym regionie.

Aby uzyskać dostęp do materiałów pomocy technicznej dla monitora online:

Patrz <https://www.dell.com/support/monitors>.

W celu kontaktu z firmą Dell w zakresie sprzedaży, pomocy technicznej lub obsługi klienta:

1. Przejdź do <https://www.dell.com/support>.
2. Sprawdź swój kraj lub region w rozwijanym menu Wybierz Kraj/Region w dolnym, prawym rogu strony.
3. Kliknij Kontakt z nami obok rozwijanego menu wyboru kraju.
4. Wybierz odpowiednią usługę w oparciu o swoje potrzeby.
5. Wybierz wygodną dla siebie metodę kontaktowania się z firmą Dell.

