

Inteligentny odkurzacz / robot czyszczący Dreame F9

Instrukcja Obsługi

Przeczytaj poniższą instrukcję dokładnie i w razie potrzeby zachowaj ją na przyszłość.

dreame

Informacje dotyczące bezpieczeństwa

Kamera zbiera indywidualne dane dotyczące przestrzeni znajdującej się w zasięgu urządzenia, tylko i wyłącznie dla potrzeb lokalizacji i nawigacji kiedy jest ono włączone. Zapewniamy, że wszystkie Twoje dane osobowe będą chronione przez technologię szyfrowania danych.

Ograniczenie użytkowania

Ten produkt służy wyłącznie do czyszczenia podłóg w warunkach domowych. Nie używaj go na zewnątrz, na powierzchniach innych niż podłogi ani w obiektach komercyjnych lub przemysłowych.

Nie używaj odkurzacza czyszczącego w obszarze zawieszonym nad poziomem gruntu bez bariery ochronnej.

Nie używaj odkurzacza czyszczącego w temperaturze otoczenia powyżej 40 ° C lub poniżej 0 ° C ani na podłodze z płynami lub lepкими substancjami.

Podnieś wszystkie kable z podłogi przed użyciem odkurzacza, aby zapobiec ich ciągnięciu podczas czyszczenia.

Usuń delikatne lub małe przedmioty z podłogi, aby odkurzacz nie wpadł na nie i nie uszkodził ich.

Ten produkt może być używany przez dzieci w wieku od 8 lat i starsze oraz osoby z niepełnosprawnością fizyczną, sensoryczną, intelektualną, lub pozbawione odpowiedniego doświadczenia lub wiedzy pod nadzorem rodzica albo opiekuna w celu zapewnienia bezpiecznej obsługi i uniknięcia wszelkiego ryzyka zagrożeń. Czyszczenia oraz konserwacji nie mogą wykonywać dzieci bez nadzoru.

Dzieci nie powinny bawić się tym produktem. Upewnij się, że dzieci i zwierzęta są trzymane w bezpiecznej odległości od odkurzacza podczas jego pracy.

Szczoteczkę do czyszczenia należy przechowywać poza zasięgiem dzieci.

Nie umieszczaj dzieci, zwierząt domowych ani żadnych przedmiotów na odkurzaczu czyszczącym niezależnie od tego, czy jest nieruchomy, czy w ruchu.

Włosy, palce i inne części ciała należy trzymać z dala od otworu ssącego odkurzacza czyszczącego.

Nie używaj odkurzacza do czyszczenia palących się substancji.

Nie odkurzaj twardych ani ostrych przedmiotów.

Upewnij się, że odkurzacz jest wyłączony, a stacja ładująca odłączona przed czyszczeniem lub konserwacją.

Nie wycieraj żadnej części tego produktu wilgotną ściereczką ani płynami.

Proszę używać tego produktu zgodnie z instrukcjami zawartymi w instrukcji obsługi. Użytkownicy są odpowiedzialni za wszelkie straty lub szkody wynikające z niewłaściwego użycia tego produktu.

Sensor krawędziowy urządzenia może generować komunikat błędu podczas pracy na powierzchniach, które pochłaniają promienie świetlne, takie jak głęboko matowe czarne dywany lub wysoko szkliwione powierzchnie, które z uwagi na swoją strukturę rozpraszają promień generowany przez czujnik oraz przy wykryciu nagłego uskoku między płaszczyznami, jak np. listwy krawędziowe.

Informacje dotyczące bezpieczeństwa

Baterie i ładowanie

Nie używaj baterii, ładowarki ani stacji ładującej innej firmy. Używać należy tylko jednostkę zasilającą RCSO.

Nie próbuj samodzielnie demontować, naprawiać ani modyfikować baterii lub stacji ładującej.

Nie umieszczaj stacji ładującej w pobliżu źródła ciepła.

Nie używaj mokrej szmatki ani mokrych rąk do wycierania lub czyszczenia styków ładowania stacji dokującej.

Nie wyrzucaj w nieprawidłowy sposób starych baterii. Niepotrzebne baterie należy oddać do utylizacji w odpowiednim zakładzie recyklingu.

Jeśli przewód zasilający zostanie uszkodzony lub pęknięty, należy natychmiast zaprzestać jego używania i skontaktować się z serwisem posprzedażowym.

Upewnij się, że odkurzacz jest wyłączony podczas transportu i jeśli to możliwe, przechowuj go w oryginalnym opakowaniu.

Jeśli odkurzacz nie będzie używany przez dłuższy czas, należy go całkowicie naładować, a następnie wyłączyć i przechowywać w chłodnym, suchym miejscu. Naładuj odkurzacz przynajmniej raz na 3 miesiące, aby uniknąć nadmiernego rozładowania baterii.

Ten produkt zawiera baterie, które mogą być wymieniane tylko przez wykwalifikowanych techników lub serwis posprzedażowy.

Dreame Technology (Tianjin) Limited oświadcza, że typ urządzenia radiowego RVS5-WH0 jest zgodny z dyrektywą 2014/53 / UE. Pełny tekst deklaracji zgodności UE jest dostępny pod następującym adresem internetowym: www.dreame.tech

Przegląd produktu

Akcesoria

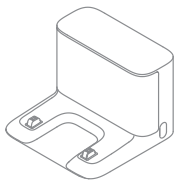

Stacja ładująca



Narzędzie do czyszczenia

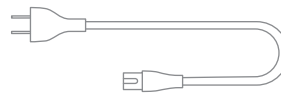

Kabel zasilający

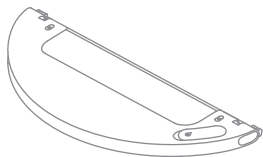

Zbiornik na wodę

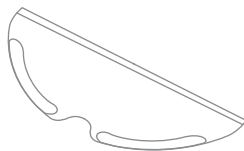

Nakładka mopa



Szczotka boczna

Uwaga: Ilustracje służą jedynie jako odniesienia, należy zapoznać się z rzeczywistym produktem, aby zobaczyć jego rzeczywisty wygląd.

Przegląd produktu

Odkurzacz czyszczący

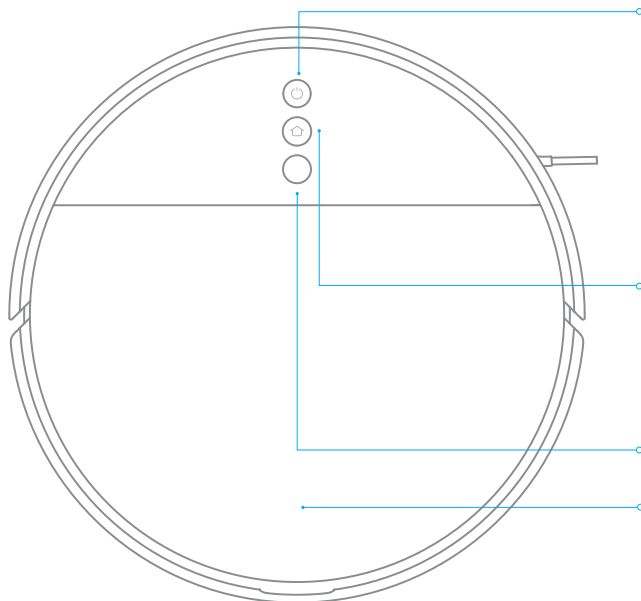

Przycisk zasilania / czyszczenia

Naciśnij i przytrzymaj przez 3 sekundy
Naciśnij, aby rozpocząć czyszczenie po włączeniu odkurzacza

Wskaźnik stanu

Biały: czyszczenie lub czyszczenie zostało zakończone
Miga na biało: czyszczenie wstrzymane
Miga na niebiesko: łączenie z siecią
Miga na pomarańczowo: błąd

Przycisk trybu Spot / Dock

Naciśnij, aby wysłać odkurzacz z powrotem do stacji ładującej
Naciśnij i przytrzymaj przez 3 sekundy, aby uruchomić tryb czyszczenia punktowego (Tryb Spot)
Uwaga: naciśnij dowolny przycisk, aby wstrzymać pracę mopa próżniowego podczas czyszczenia odkurzacza, powrotu do stacji ładującej lub w trybie Spot.

Wizualny czujnik nawigacji

Zatrask pokrywy

Przegląd produktu

Odkurzacz czyszczący

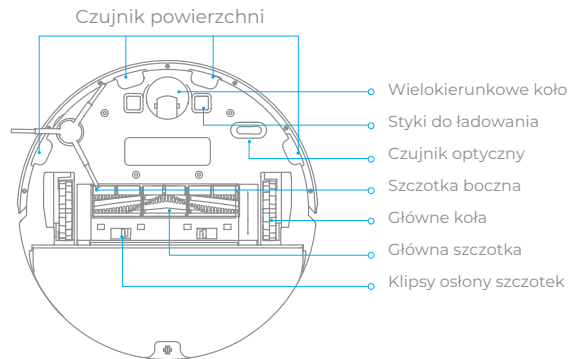
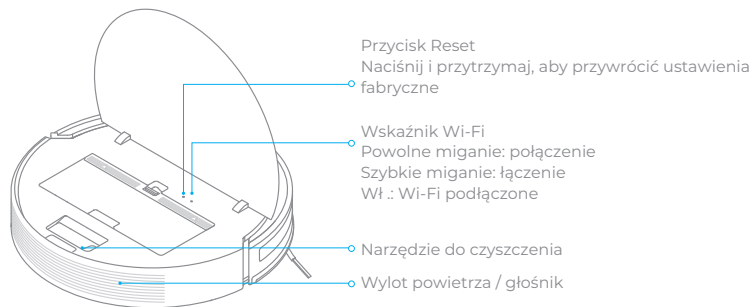

Odkurzacz czyszczący i czujniki

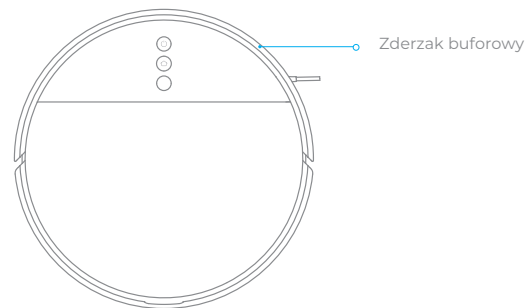
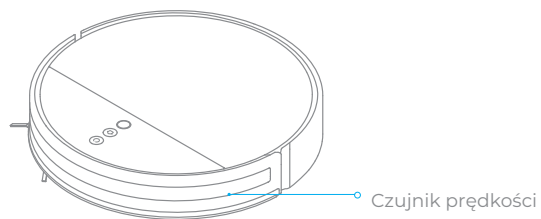

Przegląd produktu

Pojemnik na kurz

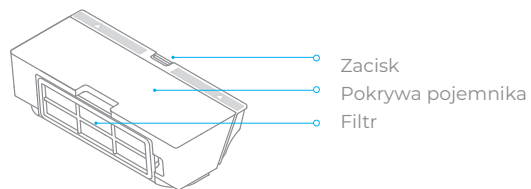

Mop

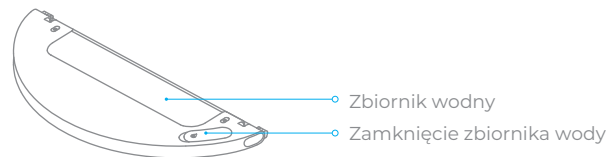

Stacja ładowania

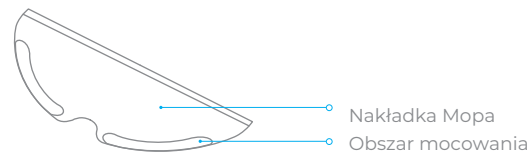
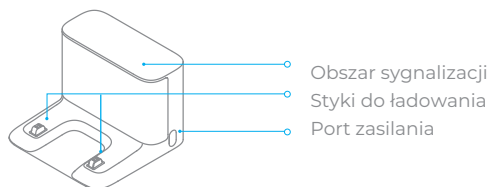

Przygotowanie

1. Usuń warstwę ochronną

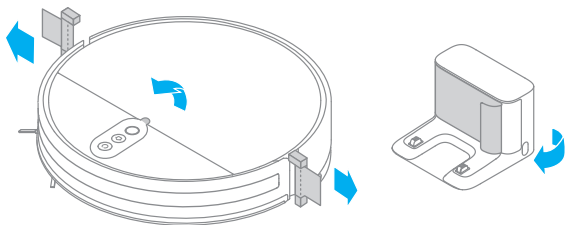

2. Zamontuj szczotkę boczną

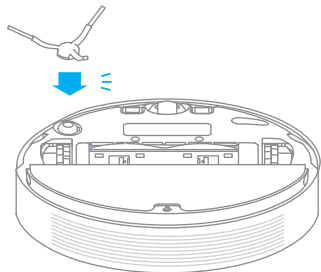

3. Postaw stację ładującą na ziemi przy ścianie i podłącz do źródła prądu.

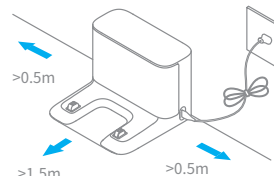

Uwaga:

- Upewnij się, że po obu stronach stacji ładującej jest odległość co najmniej 0,5 metra oraz ponad 1,5 metra przed nim.
- Uporządkuj luźny przewód, który mógłby przypadkowo poruszyć się lub odłączyć stację ładującą.
- Aby zapewnić dobre połączenie telefonu z odkurzaczem upewnij się, że robot i stacja ładująca znajdują się w zasięgu Wi-Fi.
- Nie umieszczaj stacji ładującej w miejscu narażonym na bezpośrednie działanie promieni słonecznych lub innych przedmiotów mogących zablokować sygnał, ponieważ może to utrudnić powrót robota do stacji ładowania

4. Umieść robota w stacji ładowania, aby naładować urządzenie do pełna

Wskaźnik poziomu baterii
Biały: Poziom baterii jest wyższy niż 15%
Pomarańczowy: Poziom baterii jest niższy niż 15%

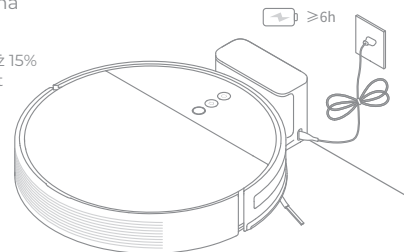

Uwaga:

- Urządzenie należy w pełni naładować przed pierwszym użyciem
- Nie montuj Modułu Mopa podczas ładowania

Łączenie z aplikacją Mi Home / Xiaomi Home

Ten produkt współpracuje z aplikacją Mi Home / Xiaomi Home*.

Zeskanuj kod QR, aby pobrać i zainstalować aplikację.

Zostaniesz przekierowany do strony konfiguracji połączenia, jeśli aplikacja jest już zainstalowana.



Możesz także wyszukać „Mi Home / Xiaomi Home” w App Store, aby pobrać i zainstalować aplikację.



Otwórz aplikację Mi Home / Xiaomi Home, dotknij „+” w prawym górnym rogu, a następnie postępuj zgodnie z instrukcją, aby dodać urządzenie.

Uwaga: wersja aplikacji mogła zostać zaktualizowana, postępuj zgodnie z instrukcjami na podstawie aktualnej wersji aplikacji.

Resetowanie Wi-Fi

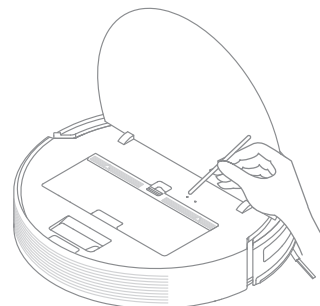

Jednocześnie naciśnij i przytrzymaj przycisk  Zasilania i  Trybu Spot, aż usłyszysz komunikat „Waiting for the network configuration”.

Gdy wskaźnik Wi-Fi powoli miga, połączenie Wi-Fi zostało zresetowane.



Jak używać

1. Włączanie / Wyłączanie

Naciśnij i przytrzymaj guzik  aby włączyć odkurzacz. Kiedy jest już uruchomiony wskaźnik zmieni kolor na biały, mop próżniowy jest w trybie oczekiwania. Aby wyłączyć odkurzacz czyszczący, naciśnij i przytrzymaj przycisk  kiedy odkurzacz jest nieruchomy. Wyłączenie odkurzacza zakończy aktualne zadanie sprzątania.

2. Rozpoczęcie sprzątania

Po aktywacji, mop próżniowy będzie metodycznie czyścić każdy pokój według wzoru litery S, następnie kończy czyszczenie wzdłuż krawędzi i ścian aby zapewnić dokładne sprzątnięcie. Po zakończeniu sprzątnięcia mop próżniowy automatycznie powróci do stacji ładującej aby się naładować.

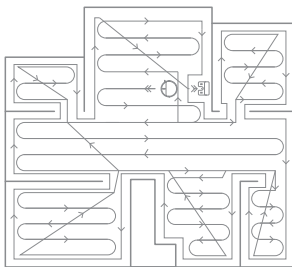

3. Tryby sprzątania

Są dostępne cztery tryby sprzątania w aplikacji: Cichy, Standard, Silny, Turbo. Podstawowym trybem jest Standard.

4. Wstrzymywanie / Tryb uśpienia

- Naciśnij dowolny przycisk odkurzacza aby go zapauzować.
- Odkurzacz czyszczący automatycznie wejdzie w tryb uśpienia gdy przez dziesięć minut jest nieaktywny, następnie wskaźnik mocy i ładowania wygaśnie.

Uwaga: Kiedy odkurzacz jest zapauzowany, umieszczenie w stacji ładowania zakończy jego aktualnie wykonywane zadanie.

5. Tryb czyszczenia punktowego

Kiedy odkurzacz jest w trybie oczekiwania albo pauzy, naciśnij i przytrzymaj przycisk  przez 3 sekundy aby rozpocząć tryb czyszczenia punktowego. W tym trybie będzie czyścić powierzchnię na planie kwadratu o boku 1,5 metra na około ustawionego odkurzacza. Kiedy czyszczenie punktowe dobiegnie końca, odkurzacz automatycznie wróci do początkowej lokacji i się wyłączy.

Uwaga: Aktywowanie trybu czyszczenia punktowego zakończy aktualne zadanie wykonywane przez odkurzacz czyszczący.

Jak używać

6. Tryb nie przeszkadzać

Tryb nie przeszkadzać zapobiega przed automatycznym wyłączeniem sprzątanika, wskaźnik zasilania pozostaje wyłączony. Możesz ustawić tryb nie przeszkadzać lub zmodyfikować jego godziny w aplikacji.

Uwaga:

- Zaplanowane sprzątanie nadal zostanie wykonane podczas włączonego okresu nie przeszkadzać.
- Odkurzacz będzie nadal kontynuował sprzątanie po zakończeniu tego okresu.

7. Planowane sprzątanie

Możesz zaplanować czas sprzątania w aplikacji. Mop próżniowy rozpocznie automatycznie sprzątanie o wyznaczonej godzinie, i powróci do stacji ładującej po zakończeniu sprzątania.

8. Funkcje zaawansowane

Aplikacja może służyć do konfigurowania zaawansowanych funkcji, takich jak wybranie pomieszczenia do sprzątania, czyszczenie strefy, zakazany obszar / wirtualna ściana itp.

Uwaga:

- Należy włączyć Tryb zapisywania mapy przed użyciem tej funkcji. Po ukończeniu kilku sprzątań w różnych warunkach oświetleniowych, zostanie utworzona pełna mapa. Gdy rozpoczniesz sprzątanie, otwórz wszystkie drzwi w domu, aby zapewnić działanie mapy.
- Nie polegaj na zakazanych obszarach i wirtualnych ścianach do izolowania niebezpiecznych obszarów.
- Ręczne przenoszenie robota lub wprowadzenie znaczących zmian w środowisku domowym może spowodować utratę wirtualnej ściany.

Wybrane pomieszczenie

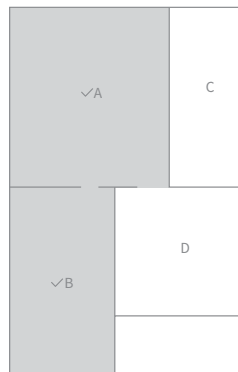

Zakazany obszar / wirtualna ściana

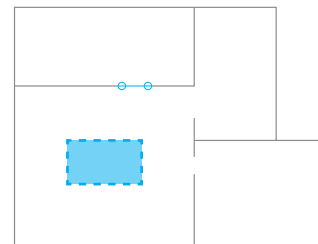

Jak używać

9. Używanie funkcji mopa

Zaleca się, aby wszystkie podłogi były wcześniej odkurzone co najmniej trzy razy przed pierwszym myciem w celu uzyskania lepszego efektu czyszczenia.

① Zamontuj nakładkę mopa: Zwilż nakładkę mopa i wyciśnij nadmiar wody. Wsuń podkładkę do końca w gniazdo zbiornika na wodę.

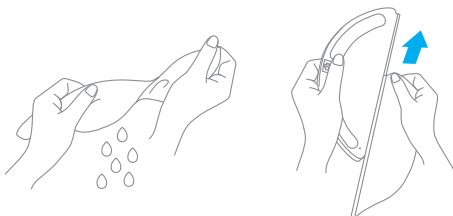

② Napełnij zbiornik na wodę: otwórz pokrywę zbiornika na wodę, następnie napełnij zbiornik wodą i bezpiecznie zamknij pokrywę.



Uwaga: Nie używaj niezidentyfikowanych detergentów ani środków dezynfekujących

③ Zainstaluj moduł mopa: Ustaw moduł mopa zgodnie z kierunkiem strzałki, a następnie wsuń go z tyłu odkurzacza, aż zatrzaśnie się na swoim miejscu.

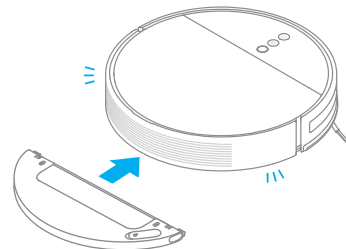

Uwaga:

- Używaj modułu mopa tylko wtedy, kiedy ktoś jest w domu.
- Aby zapobiec dostawaniu się odkurzacza do obszarów pokrytych wykładziną, można używać różnych przedmiotów.
- Użyj aplikacji, aby dostosować przepływ wody zgodnie z wymaganiami.

④ Wciśnij dwa boczne zatrzaśki do wewnątrz i przesunij zbiornik na wodę do tyłu, aby odłączyć go od robota.

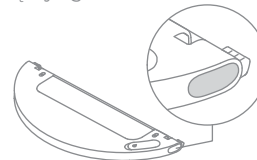

Uwaga: Gdy odkurzacz się ładuje lub nie jest używany, należy wyjąć moduł mopa, wyleć całą pozostałą wodę w zbiorniku i wyczyścić nakładkę, aby zapobiec pleśni lub nieprzyjemnym zapachom.

Problem	Rozwiązanie
Odkurzacz się nie włącza	Poziom baterii jest niski. Naładuj odkurzacz w stacji ładującej, potem spróbuj ponownie. Temperatura otoczenia jest zbyt niska (poniżej 0°C) albo zbyt wysoka (powyżej 50°C)
Odkurzacz się nie ładuje	Stacja ładująca nie jest zasilona. Proszę sprawdzić czy oba końce kabla zasilającego są prawidłowo podłączone. Słabe połączenie, przeczyszc wejścia kontaktów stacji ładującej oraz odkurzacza czyszczącego.
Odkurzacz nie powraca do stacji ładującej.	Zbyt wiele przeszkód znajduje się na około stacji ładującej. Umieść stację ładującą w bardziej otwartej przestrzeni. Proszę przeczyszczyć obszar sygnalizacji stacji ładującej.
Odkurzacz nie działa prawidłowo	Proszę wyłączyć odkurzacz a następnie uruchomić ponownie.
Odkurzacz wydaje dziwne dźwięki.	Obcy przedmiot mógł się dostać do szczotki, bocznej szczotki, lub do jednego z głównych kół. Zatrzymaj odkurzacza i usuń odłamki.
Odkurzacz nie czyści już tak efektywnie lub zostawia kurz za sobą.	Pojemnik na pył jest pełen. Proszę go opróżnić. Filtr jest zablokowany. Proszę go wyczyścić. Obcy przedmiot dostał się do szczotki. Proszę go usunąć.
Odkurzacz nie może połączyć się z Wi-Fi	Sygnał Wi-Fi jest słaby. Upewnij się że odkurzacz znajduje się w obszarze z dobrym sygnałem Wi-Fi. Jest coś nie tak z sygnałem Wi-Fi. Proszę zresetować modem, pobrać najnowszą wersję aplikacji, następnie proszę spróbować ponownie.

FAQ

Problem	Rozwiązanie
Odkurzacz nie wykonuje zaplanowanych sprzątań.	Odkurzacz ma niski poziom baterii. Zaplanowane sprzątanie nie rozpocznie się jeśli mop próżniowy nie posiada przynajmniej 15% poziomu baterii.
Czy zostawianie odkurzacza w stacji ładującej pobiera prąd jeśli odkurzacz jest już naładowany?	Pozostawienie mopa próżniowego w stacji ładującej po jego pełnym naładowaniu pobiera bardzo małą ilość energii i pomaga utrzymać optymalną wydajność baterii.
Czy odkurzacz musi być w pełni naładowany przez 16 godzin przy pierwszych trzech zastosowaniach?	Baterie litowe nie mają efektów pamięciowych, więc nie trzeba czekać 16 godzin do pełnego naładowania mopa próżniowego przed jego użyciem.
Woda nie wypływa z modułu odkurzacza lub tylko trochę wychodzi	Upewnij się, że nakładka mopa jest prawidłowo zainstalowana, zgodnie z instrukcją obsługi
Z modułu mopa wypływa zbyt dużo wody	Upewnij się, że pojemnik na wodę jest odpowiednio zamknięty.
Odkurzacz nie wznawia sprzątań po ładowaniu	Upewnij się, że odkurzacz nie jest ustawiony w trybie Nie przeszkadzać, co uniemożliwia wznowienie czyszczenia. Odkurzacz nie wznawia odkurzania po ręcznym naładowaniu lub umieszczeniu go na stacji ładującej.
Odkurzacz nie wraca do stacji ładującej po przeniesieniu	Przesuwanie mopa próżniowego może spowodować zmianę jego pozycji lub zmianę mapy otoczenia. Jeśli odkurzacz jest zbyt daleko od stacji ładującej, może nie być w stanie automatycznie powrócić do stacji ładowania, w takim przypadku należy ręcznie umieścić odkurzacz na stacji ładującej.

Specyfikacje

Odkurzacz czyszczący

Model	RV55-WH0
Bateria	14.4 V --- 5200 mAh (pojemność znamionowa)
Połączenie bezprzewodowe	Wi-Fi IEEE 802.11b/g/n 2.4 GHz
Napięcie znamionowe	14.4V ---
Moc znamionowa	40W
Częstotliwość operacji	2400-2483.5 MHz
Maksymalna moc wyjściowa	<20 dBm

W normalnych warunkach użytkowania urządzenie to powinno być oddzielone odległość co najmniej 20 cm między anteną a ciałem użytkownika

Stacja ładowająca

Model	RCS0
Moc wejściowa znamionowa	100-240 V ~ 50/60 Hz 0.5 A
Moc wyjściowa znamionowa	19.8 V --- 1 A

Ochrona środowiska



Zużyty sprzęt elektroniczny oznakowany zgodnie z dyrektywą Unii Europejskiej, nie może być umieszczany łącznie z innymi odpadami komunalnymi. Podlega on selektywnej zbiórce i recyklingowi w wyznaczonych punktach. Zapewniając jego prawidłowe usuwanie, zapobiegasz potencjalnym, negatywnym konsekwencjom dla środowiska naturalnego i zdrowia ludzkiego. System zbierania zużytego sprzętu zgodny jest z lokalnie obowiązującymi przepisami ochrony środowiska dotyczącymi usuwania odpadów. Szczegółowe informacje na ten temat można uzyskać w urzędzie miejskim, zakładzie oczyszczania lub sklepie, w którym produkt został zakupiony.



Produkt spełnia wymagania dyrektyw tzw. Nowego Podejścia Unii Europejskiej (UE), dotyczących zagadnień związanych z bezpieczeństwem użytkownika, ochroną zdrowia i ochroną środowiska, określających zagrożenia, które powinny zostać wykryte i wyeliminowane.

Niniejszy dokument jest tłumaczeniem oryginalnej instrukcji obsługi, stworzonej przez producenta.

Produkt należy regularnie konserwować (czyścić) we własnym zakresie lub przez wyspecjalizowane punkty serwisowe na koszt i w zakresie użytkownika. W przypadku braku informacji o koniecznych akcjach konserwacyjnych cyklicznych lub serwisowych w instrukcji obsługi, należy regularnie, minimum raz na tydzień oceniać odmiennosc stanu fizycznego produktu od fizycznie nowego produktu. W przypadku wykrycia lub stwierdzenia jakiegokolwiek odmiennosci należy pilnie podjąć kroki konserwacyjne (czyszczenie) lub serwisowe. Brak poprawnej konserwacji (czyszczenia) i reakcji w chwili wykrycia stanu odmiennosci może doprowadzić do trwałego uszkodzenia produktu. Gwarant nie ponosi odpowiedzialności za uszkodzenia wynikające z zaniedbania.

Akumulator LI-ION

Urządzenie wyposażone jest w akumulator LI ION (litowo-jonowy), który z uwagi na swoją fizyczną i chemiczną budowę starzeje się z biegiem czasu i użytkowania. Producent określa maksymalny czas pracy urządzenia w warunkach laboratoryjnych, gdzie występują optymalne warunki pracy dla urządzenia, a sam akumulator jest nowy i w pełni naładowany. Czas pracy w rzeczywistości może się różnić od deklarowanego w ofercie i nie jest to wada urządzenia a cecha produktu. Aby zachować maksymalną żywotność akumulatora, nie zaleca się go rozładowywać do poziomu poniżej 3,18V lub 15% ogólnej pojemności. Niższe wartości, jak np. 2,5V dla ogniwa uszkadzają je trwale i nie jest to objęte gwarancją. W przypadku zaniechania używania akumulatora lub całego urządzenia przez czas dłuższy niż jeden miesiąc należy akumulator naładować do 50% i sprawdzać cyklicznie co dwa miesiące poziom jego naładowania. Przechowuj akumulator i urządzenie w miejscu suchym, z dala od słońca i ujemnych temperatur.

Akumulator LIPO

Urządzenie wyposażone jest w akumulator LI PO (litowo-polimerowy), który z uwagi na swoją fizyczną i chemiczną budowę starzeje się z biegiem czasu i użytkowania. Producent określa maksymalny czas pracy urządzenia w warunkach laboratoryjnych, gdzie występują optymalne warunki pracy dla urządzenia, a sam akumulator jest nowy i w pełni naładowany. Czas pracy w rzeczywistości może się różnić od deklarowanego w ofercie i nie jest to wada urządzenia a cecha produktu. Aby zachować maksymalną żywotność akumulatora, nie zaleca się go rozładowywać do poziomu poniżej 3,5V lub 5% ogólnej pojemności. Niższe wartości, jak np 3,2V dla ogniwa uszkadzają je trwale i nie jest to objęte gwarancją. W przypadku zaniechania używania akumulatora lub całego urządzenia przez czas dłuższy niż jeden miesiąc należy akumulator naładować do 50% i sprawdzać cyklicznie co dwa miesiące poziom jego naładowania. Przechowuj akumulator i urządzenie w miejscu suchym, z dala od słońca i ujemnych temperatur.