



Lodówka

Instrukcja obsługi (tylko zamrażarka)

RZ32*

Urządzenie wolnostojące

SAMSUNG

Spis treści

Informacje dotyczące bezpieczeństwa	3
Ważne symbole i środki ostrożności:	7
Istotne ostrzeżenia dotyczące transportu i miejsca instalacji urządzenia	8
Krytyczne ostrzeżenia dotyczące instalacji	9
Przestrogi dotyczące instalacji	13
Krytyczne ostrzeżenia dotyczące użytkowania	14
Ostrzeżenie dotyczące użytkowania	20
Przestrogi dotyczące użytkowania	20
Przestrogi dotyczące czyszczenia	23
Krytyczne ostrzeżenia dotyczące utylizacji	24
Dodatkowe wskazówki eksploatacyjne	26
Porady dotyczące oszczędzania energii	27
To urządzenie jest przeznaczone do użytku w domach i podobnych miejscach, takich jak:	28
Instrukcje dotyczące zużytego sprzętu elektrycznego i elektronicznego	29
Instalacja	30
Opis lodówki	30
Instalacja krok po kroku	31
Obsługa	37
Panel funkcji	37
SmartThings	40
Funkcje specjalne	43
Konserwacja	48
Zmiana kierunku otwierania drzwi (tylko w określonych modelach)	48
Obsługa i konserwacja	66
Czyszczenie	69
Wymiana	69
Rozwiązywanie problemów	70
Informacje ogólne	70
Czy z lodówki dochodzą nietypowe dźwięki?	72
SmartThings	74
Dodatek	75
Instrukcje bezpieczeństwa	75
Instrukcja instalacji	75
Instrukcje dotyczące temperatury	76
Informacje dotyczące modelu i zamawiania części zamiennych	79

Informacje dotyczące bezpieczeństwa

- Przed rozpoczęciem korzystania z nowej lodówki firmy Samsung prosimy przeczytać dokładnie niniejszy podręcznik, aby uzyskać informacje na temat bezpiecznej i efektywnej obsługi funkcji, które oferuje nowe urządzenie.
- Urządzenie nie jest przeznaczone do użytku przez osoby (w tym dzieci) o niepełnej sprawności fizycznej, zmysłowej lub umysłowej lub mające braki w doświadczeniu i wiedzy, o ile nie są one nadzorowane lub instruowane w zakresie obsługi urządzenia przez osobę, która odpowiada za ich bezpieczeństwo.
- Niniejsze urządzenie może być używane przez dzieci od 8 roku życia i osoby o obniżonej sprawności fizycznej, zmysłowej lub umysłowej lub z brakami w doświadczeniu i wiedzy pod nadzorem osoby odpowiedzialnej lub po wcześniejszym przekazaniu przez nią odpowiednich instrukcji w zakresie bezpiecznej obsługi urządzenia oraz ewentualnych zagrożeń związanych z obsługą urządzenia. Urządzenie nie jest przeznaczone dla dzieci do zabawy. Dzieci nie powinny czyścić ani obsługiwać urządzenia bez odpowiedniego nadzoru. Dzieci w wieku od 3 do 8 lat mogą umieszczać produkty w urządzeniu chłodniczym i wyjmować je z niego.
- Ostrzeżenia i ważne informacje o bezpieczeństwie zawarte w niniejszej instrukcji nie obejmują wszystkich możliwych warunków ani sytuacji, które mogą mieć miejsce. Odpowiedzialność za ostrożne i rozważne postępowanie z urządzeniem podczas instalacji, konserwacji i obsługi urządzenia spoczywa na użytkowniku.

Informacje dotyczące bezpieczeństwa

- Ponieważ niniejsza instrukcja obsługi jest przeznaczona do różnych modeli lodówki, specyfikacja posiadanego modelu może nieznacznie różnić się od przedstawionej w tej instrukcji, a niektóre ostrzeżenia mogą go nie dotyczyć. Z wszelkimi pytaniami lub wątpliwościami należy zgłaszać się do najbliższego punktu serwisowego. Pomoc i informacje dostępne są również na stronie internetowej www.samsung.com.
- Aby zapobiec powstaniu łatwopalnej mieszaniny gazu z powietrzem w razie wystąpienia nieszczelności w obiegu chłodniczym, wielkość pomieszczenia, w którym może znajdować się urządzenie, zależy od ilości stosowanego czynnika chłodniczego.
- Nie wolno włączać urządzenia noszącego oznaki uszkodzenia. W razie wątpliwości należy skontaktować się ze sprzedawcą. Wymagana wielkość pomieszczenia to 1 m³ na każde 8 g czynnika chłodniczego R-600a wewnątrz urządzenia. Ilość czynnika chłodniczego wewnątrz danego urządzenia podano na tabliczce identyfikacyjnej umieszczonej w jego wnętrzu.
- Czynnik chłodniczy wyciekający z przewodów rurowych może ulec zapłonowi lub spowodować uszkodzenie wzroku. W przypadku wycieku czynnika chłodniczego z przewodów rurowych należy unikać otwartego ognia w pobliżu urządzenia. Wszystkie przedmioty palne należy odsunąć od lodówki i natychmiast przewietrzyć pomieszczenie.
 - W przeciwnym wypadku może dojść do pożaru lub wybuchu.

- Serwisowanie urządzenia jest niebezpieczne dla osób innych niż pracownik autoryzowanego punktu serwisowego.
- W lodówce nie należy przechowywać substancji wybuchowych, takich jak puszki z palnym propelentem w aerozolu.
- Aby uniknąć zanieczyszczenia żywności, należy przestrzegać poniższych wskazówek:
 - Otwarcie drzwi na dłuższy czas może spowodować znaczny wzrost temperatury w komorach urządzenia.
 - Należy regularnie czyścić powierzchnie, które mogą mieć kontakt z żywnością, oraz dostępne systemy odprowadzania skroplin.
 - Należy czyścić zbiorniki na wodę, jeśli nie były używane przez 48 godzin; instalację wodną podłączoną do sieci wodociągowej należy przepłukać, jeśli woda nie była pobierana przez 5 dni.
 - Surowe mięso i ryby należy przechowywać w odpowiednich pojemnikach w lodówce, tak aby nie wchodziły w kontakt z innymi produktami, a woda po ich rozmrożeniu nie kapała na nie.
 - Komory na żywność mrożoną oznaczone dwoma gwiazdkami nadają się do przechowywania żywności wstępnie mrożonej, przechowywania lub wytwarzania lodów i kostek lodu.
 - Komory oznaczone jedną, dwoma i trzema gwiazdkami nie nadają się do zamrażania świeżej żywności.

Informacje dotyczące bezpieczeństwa

- Jeśli urządzenie chłodnicze ma być przez dłuższy czas nieużywane, należy je wyłączyć, rozmrozić, wyczyścić, osuszyć i pozostawić otwarte drzwi, aby zapobiec rozwojowi pleśni wewnątrz urządzenia.



Ostrzeżenie: Ryzyko pożaru / materiały palne

Ważne symbole i środki ostrożności:

Należy przestrzegać wszystkich instrukcji bezpieczeństwa podanych w niniejszej instrukcji obsługi. W instrukcji obsługi zostały zastosowane poniższe symbole bezpieczeństwa.

OSTRZEŻENIE

Niebezpieczeństwo lub niebezpieczne postępowanie, które może skutkować **poważnymi obrażeniami ciała, uszkodzami materialnymi i/lub śmiercią.**

PRZESTROGA

Niebezpieczeństwo lub niebezpieczne postępowanie, które może skutkować **poważnymi obrażeniami ciała i/lub uszkodzami materialnymi.**

UWAGA

Przydatne informacje pomagające zrozumieć działanie lodówki lub w pełni korzystać z jej funkcji.

Przedstawione symbole ostrzegawcze mają zapobiec obrażeniom użytkownika i innych osób.

Należy bezwzględnie stosować się do nich.

Po zapoznaniu się z tą częścią należy ją zachować na przyszłość.

Informacje dotyczące bezpieczeństwa

Istotne ostrzeżenia dotyczące transportu i miejsca instalacji urządzenia

OSTRZEŻENIE

- Przy przewożeniu i instalowaniu urządzenia należy uważać, aby nie uszkodzić żadnych elementów obiegu chłodniczego.
 - Czynnik chłodniczy wyciekający z przewodów rurowych może ulec zapłonowi lub spowodować uszkodzenie wzroku. W razie stwierdzenia wycieku należy unikać otwartego ognia lub potencjalnych źródeł zapłonu i przez kilka minut wietrzyć pomieszczenie, w którym znajduje się urządzenie.
 - W tym urządzeniu znajduje się niewielka ilość czynnika chłodniczego, izobutanu (R-600a), który jest naturalnym gazem przyjaznym środowisku, choć łatwopalnym. Przy przewożeniu i instalowaniu urządzenia należy uważać, aby nie uszkodzić żadnych elementów obiegu chłodniczego.

Krytyczne ostrzeżenia dotyczące instalacji

OSTRZEŻENIE

- Nie należy instalować lodówki w wilgotnym miejscu ani tam, gdzie urządzenie może mieć kontakt z wodą.
 - Uszkodzona izolacja na elementach elektrycznych może spowodować porażenie prądem lub pożar.
- Nie należy ustawiać lodówki w miejscu nasłonecznionym ani w pobliżu kuchenek, grzejników bądź innych urządzeń.
- Nie należy podłączać kilku urządzeń do tej samej listwy zasilającej. Lodówka zawsze powinna być podłączona do dedykowanego jej gniazda elektrycznego o napięciu znamionowym zgodnym z napięciem podanym na tabliczce znamionowej urządzenia.
 - Pozwala to uzyskać najwyższą wydajność urządzenia i zapobiega przegrzaniu przewodów elektrycznych stwarzającemu ryzyko pożaru.
- Jeśli gniazdo ścienne jest obluzowane, nie należy podłączać do niego wtyczki przewodu zasilającego.
 - Stwarza to ryzyko porażenia prądem lub pożaru.
- Nie należy używać przewodu zasilającego, na którym znajdują się pęknięcia lub przetarcia wzdłuż jego długości bądź na końcach.
- Nie należy nadmiernie zginać przewodu zasilającego ani stawiać na nim ciężkich przedmiotów.
- Nie należy ciągnąć ani nadmiernie zginać przewodu zasilającego.
- Nie należy skręcać ani zawiązywać przewodu zasilającego.

Informacje dotyczące bezpieczeństwa

- Nie należy przewieszać przewodu zasilającego ponad przedmiotem metalowym, umieszczać ciężkiego przedmiotu na przewodzie, wsuwać przewodu pomiędzy przedmioty ani wpychać go w przestrzeń za urządzeniem.
- Przy przesuwaniu lodówki należy uważać, aby nie przycisnąć i nie uszkodzić przewodu zasilającego.
 - Może to spowodować porażenie prądem lub pożar.
- Nigdy nie należy odłączać lodówki od gniazda elektrycznego poprzez pociągnięcie za przewód zasilający. Zawsze należy mocno chwycić wtyczkę i wyciągnąć ją z gniazda elektrycznego.
 - Uszkodzenie przewodu zasilającego może spowodować spięcie, pożar i/lub porażenie prądem.
- W lodówce nie należy przechowywać substancji wybuchowych, takich jak puszki z palnym propelentem w aerozolu.
- Urządzenia nie należy instalować obok grzejnika lub materiałów palnych.
- Nie należy instalować urządzenia w miejscu, w którym może dochodzić do wycieku gazu.
 - Może to spowodować porażenie prądem lub pożar.
- Przed rozpoczęciem użytkowania lodówka musi być prawidłowo ustawiona i zainstalowana zgodnie z instrukcją zawartą w tym podręczniku.
- Wtyczkę przewodu zasilającego należy podłączyć we właściwej pozycji. Przewód powinien swobodnie zwisać.
 - Podłączenie wtyczki przewodu zasilającego w pozycji odwrotnej może spowodować przecięcie przewodu, a w konsekwencji pożar lub porażenie prądem.

- Należy zwracać uwagę, aby wtyczka przewodu zasilającego nie została przygnieciona lub uszkodzona przez tylną część lodówki.
- Materiały pakunkowe należy przechowywać poza zasięgiem dzieci.
 - Założenie ich przez dziecko na głowę grozi śmiercią wskutek uduszenia.
- Urządzenie należy ustawić tak, aby wtyczka była dostępna po instalacji.
 - W przeciwnym razie może dojść do pożaru lub porażenia prądem ze względu na upływ prądu.
- Nie należy instalować urządzenia w miejscu wilgotnym, zakurzonym lub zanieczyszczonym tłustymi substancjami ani w miejscu narażonym na bezpośrednie działanie promieni słonecznych i wody (deszcz).
 - Uszkodzona izolacja elementów elektrycznych może spowodować porażenie prądem lub pożar.
- W razie dostania się kurzu, pyłu lub wody do lodówki należy wyjąć wtyczkę przewodu zasilającego z gniazda elektrycznego i skontaktować się z punktem serwisowym firmy Samsung Electronics.
 - Istnieje ryzyko pożaru.
- Nie należy stawiać na urządzeniu ani umieszczać na nim żadnych przedmiotów (np. prania, zapalonych świec lub papierosów, naczyń, chemikaliów, przedmiotów metalowych itp.).
 - Może to spowodować porażenie prądem, pożar, awarię urządzenia lub obrażenia ciała.
- Przed pierwszym podłączeniem urządzenia należy usunąć całą plastikową folię ochronną.

Informacje dotyczące bezpieczeństwa

- Lodówka musi być bezpiecznie uziemiona.
 - Każdorazowo przed podjęciem próby zbadania awarii lub naprawy dowolnej części urządzenia należy sprawdzić, czy lodówka jest uziemiona. Uptęwy prądu mogą być przyczyną poważnego porażenia prądem.
- Nigdy nie wolno używać przewodów gazowych, przewodów telefonicznych ani odgromników w charakterze uziemienia.
 - Lodówkę należy uziemić, aby zapobiec utracie energii lub porażeniu prądem w wyniku działania prądu upływu.
 - W przeciwnym razie może dojść do porażenia prądem, pożaru, wybuchu lub problemów z urządzeniem.
- Wtyczkę przewodu zasilającego należy mocno wsunąć do gniazda ściennego. Nie należy używać uszkodzonej wtyczki ani przewodu zasilającego bądź nieprawidłowo zamocowanego gniazda ściennego.
 - Może to spowodować porażenie prądem lub pożar.
- Uszkodzony przewód zasilający musi być natychmiast wymieniony przez producenta lub przedstawiciela jego serwisu.
- Bezpiecznik lodówki może wymieniać tylko wykwalifikowany technik lub serwisant.
 - W przeciwnym razie może dojść do porażenia prądem lub obrażeń ciała.
- Podczas ustawiania urządzenia należy upewnić się, że przewód zasilający nie jest przyciśnięty ani uszkodzony.
- Nie należy umieszczać za urządzeniem przedłużaczy z wieloma gniazdami ani zasilaczy.

Przestrogi dotyczące instalacji

PRZESTROGA

- Wokół lodówki należy pozostawić odpowiednią ilość wolnego miejsca. Urządzenie należy instalować na płaskiej powierzchni.
 - Otwór wentylacyjny w obudowie urządzenia lub konstrukcji montażowej nie może być zasłonięty.
- Po zainstalowaniu urządzenie powinno stać beczynnie przez 2 godziny, zanim zostanie włączone i umieszczona zostanie w nim żywność.
- Usilnie zalecamy przeprowadzenie instalacji lodówki przez wykwalifikowanego technika lub przedstawiciela firmy serwisowej.
 - W przeciwnym razie może dojść do porażenia prądem, pożaru, wybuchu, problemów z urządzeniem lub obrażeń ciała.
- Przeciążenie jednych drzwi może spowodować przewrócenie się lodówki i obrażenia ciała.

Informacje dotyczące bezpieczeństwa

Krytyczne ostrzeżenia dotyczące użytkowania

OSTRZEŻENIE

- Nie należy podłączać wtyczki przewodu zasilającego do gniazda ściennego mokrymi rękami.
 - Może to spowodować porażenie prądem.
- Nie należy przechowywać na urządzeniu żadnych przedmiotów.
 - Przy otwieraniu lub zamykaniu drzwi przedmioty takie mogą spaść, powodując obrażenia ciała i/lub szkody majątkowe.
- Nie należy wkładać dłoni, stóp ani metalowych przedmiotów (takich jak metalowe pałeczki itp.) pod dolną lub za tylną część lodówki.
 - Może to spowodować porażenie prądem lub uraz.
 - Wszelkie ostre krawędzie mogą spowodować obrażenia ciała.
- Nie należy dotykać wewnętrznych ścian zamrażarki ani przechowywanych w niej produktów mokrymi rękami.
 - Może to doprowadzić do odmrożeń.
- Nie należy stawiać na lodówce pojemnika z wodą.
 - Rozlanie wody stwarza ryzyko pożaru lub porażenia prądem.
- W lodówce nie należy przechowywać przedmiotów ani substancji łatwopalnych bądź lotnych (benzen, rozcieńczalnik, propan, alkohol, eter, gaz płynny itd.).
 - Ta lodówka przeznaczona jest wyłącznie do przechowywania żywności.
 - Nieprzestrzeganie tych zaleceń może spowodować pożar lub porażenie prądem.

- Należy dopilnować, aby dzieci nie bawiły się urządzeniem.
 - Palce należy trzymać z dala od miejsc, w których może dojść do ich zakleszczenia: przestrzeń pomiędzy drzwiami a obudową jest niewielka. Należy zachować ostrożność w przypadku otwierania drzwi, gdy w pobliżu są dzieci.
- Nie należy pozwalać dzieciom uwieszać się na drzwiach ani półkach montowanych na drzwiach. W przeciwnym razie może dojść do poważnych urazów.
- Nie należy pozwalać dzieciom na wchodzenie do wnętrza lodówki. Może dojść do ich uwięzienia.
- Nie należy wsuwać rąk pod urządzenie.
 - Wszelkie ostre krawędzie mogą spowodować obrażenia ciała.
- Nie należy przechować w lodówce wyrobów farmaceutycznych, materiałów do badań naukowych ani produktów wrażliwych na temperaturę.
 - W lodówce nie wolno przechowywać produktów wymagających ścisłej kontroli temperatury.
- W lodówce/zamrażarce nie należy umieszczać ani używać urządzeń elektrycznych innych niż zalecane przez producenta.
- W razie wyczucia zapachu substancji farmaceutycznej lub dymu należy natychmiast wyjąć wtyczkę przewodu zasilającego z gniazda elektrycznego i skontaktować się z punktem serwisowym firmy Samsung Electronics.

Informacje dotyczące bezpieczeństwa

- W razie dostania się kurzu, pyłu lub wody do lodówki należy wyjąć wtyczkę przewodu zasilającego z gniazda elektrycznego i skontaktować się z punktem serwisowym firmy Samsung Electronics.
 - Istnieje ryzyko pożaru.
- Nie należy pozwalać dzieciom wchodzić do szuflady.
 - Szuflada może pęknąć i spowodować ześlizgnięcie się.
- Nie należy pozostawiać otwartych drzwi lodówki bez dozoru ani pozwalać dzieciom wchodzić do wnętrza urządzenia.
- Nie należy pozwalać niemowlętom ani starszym dzieciom wchodzić do szuflady.
 - Może to spowodować uraz ciała lub śmierć przez uduszenie wskutek znalezienia się w pułapce.
- Lodówki nie należy przepięniać.
 - Przy otwieraniu drzwi przedmioty mogą spaść, powodując obrażenia ciała i/lub szkody majątkowe.
- Na powierzchni urządzenia nie należy rozpylać materiałów lotnych, takich jak insektycydy.
 - Środki te mogą być szkodliwe dla ludzi, a ponadto mogą stwarzać ryzyko porażenia prądem, pożaru lub problemów z urządzeniem.
- W pobliżu lodówki nie należy stosować ani umieszczać substancji wrażliwych na temperaturę, takich jak łatwopalne aerozole i przedmioty, suchy lód, leki lub chemikalia.

- Nie wolno stosować suszarki do włosów do osuszania wnętrza lodówki. W lodówce nie należy umieszczać zapalonych świec w celu usunięcia nieprzyjemnych zapachów.
 - Może to spowodować porażenie prądem lub pożar.
- Nie należy stawiać na urządzeniu ani umieszczać na nim żadnych przedmiotów (np. prania, zapalonych świec lub papierosów, naczyń, chemikaliów, przedmiotów metalowych itp.). Może to spowodować porażenie prądem, pożar, awarię urządzenia lub obrażenia ciała. Nie należy stawiać na urządzeniu pojemnika z wodą.
 - Rozlanie wody stwarza ryzyko pożaru lub porażenia prądem.
- Nie należy stosować urządzeń mechanicznych ani innych sposobów przyspieszenia procesu rozmrażania z wyjątkiem zalecanych przez producenta.
- Należy uważać, aby nie uszkodzić obiegu czynnika chłodniczego.
- Nigdy nie należy spoglądać bezpośrednio na lampę LED UV przez dłuższy czas.
 - Może to spowodować problemy ze wzrokiem wynikające z działania promieni ultrafioletowych.
- Nie należy wkładać do zamrażarki półki górą skierowaną w dół. Może nie zadziałać ogranicznik półki.
 - Może dojść do obrażeń ciała spowodowanych spadającą szklaną półką.
- Palce należy trzymać z dala od miejsc, w których może dojść do ich zakleszczenia: przestrzeń pomiędzy drzwiami a obudową jest niewielka. Należy zachować ostrożność w przypadku otwierania drzwi, gdy w pobliżu są dzieci.

Informacje dotyczące bezpieczeństwa

- W razie stwierdzenia wycieku gazu należy unikać otwartego ognia i potencjalnych źródeł zapłonu. Należy przez kilka minut wietrzyć pomieszczenie, w którym pracuje urządzenie.
 - Nie należy dotykać urządzenia ani przewodu zasilającego.
 - Nie należy korzystać z wentylatora.
 - Iskra może spowodować wybuch lub pożar.
- Należy korzystać wyłącznie z lampek LED dostarczonych przez producenta lub przedstawiciela serwisu.
- Butelki należy przechowywać blisko siebie, aby nie upadły.
- Produkt jest przeznaczony wyłącznie do przechowywania żywności w warunkach domowych.
- Nie należy podejmować samodzielnie prób naprawy, demontażu lub modyfikacji lodówki.
 - Nieautoryzowane modyfikacje mogą prowadzić do problemów z bezpieczeństwem. Za cofnięcie nieautoryzowanych zmian firma pobiera pełną opłatę pokrywającą koszt części i robocizny.
- Nie wolno używać żadnego innego bezpiecznika (np. z drutu miedzianego, stalowego itd.) poza bezpiecznikiem standardowym.
- Jeżeli lodówka wymaga naprawy lub ponownej instalacji, należy skontaktować się z najbliższym punktem serwisowym.
 - W przeciwnym razie może dojść do porażenia prądem, pożaru, problemów z urządzeniem lub obrażeń ciała.
- Jeżeli wewnętrzna lub zewnętrzna kontrolka LED nie świeci, należy skontaktować się z najbliższym punktem serwisowym.

- Jeżeli z urządzenia wydobywa się zapach spalenizny bądź dym, należy natychmiast odłączyć lodówkę od gniazda elektrycznego i skontaktować się z najbliższym punktem serwisowym firmy Samsung Electronics.
 - W przeciwnym razie może dojść do pożaru lub porażenia prądem.
- Przed wymianą lampek oświetlenia wnętrza lodówki należy wyjąć wtyczkę przewodu zasilającego z gniazda elektrycznego.
 - W przeciwnym razie może dojść do porażenia prądem.
- W razie trudności z wymianą lampki (innej niż kontrolka LED) należy skontaktować się z punktem serwisowym firmy Samsung.
- Jeżeli urządzenie jest wyposażone w kontrolki LED, nie należy zdejmować samodzielnie pokrywy kontrolki i demontować oświetlenia.
 - Należy skontaktować się z punktem serwisowym firmy Samsung.
- Wtyczkę przewodu zasilającego należy mocno wsunąć do gniazda ściennego.
- Nie należy używać uszkodzonej wtyczki ani przewodu zasilającego bądź nieprawidłowo zamocowanego gniazda ściennego.
 - Może to spowodować porażenie prądem lub pożar.

Informacje dotyczące bezpieczeństwa

Ostrzeżenie dotyczące użytkowania

OSTRZEŻENIE

- Otwory wentylacyjne w obudowie urządzenia lub w konstrukcji zabudowy nie mogą być zasłonięte.
- Nie należy stosować urządzeń mechanicznych ani innych sposobów przyspieszenia procesu rozmrażania z wyjątkiem zalecanych przez producenta.
- Należy uważać, aby nie uszkodzić obiegu czynnika chłodniczego.
- Wewnątrz komory do przechowywania żywności nie należy używać żadnych urządzeń elektrycznych innych niż zalecane przez producenta.

Przestrogi dotyczące użytkowania

PRZESTROGA

- Nie należy powtórnie zamrażać produktów, które zostały całkowicie rozmrożone. W komorze zamrażarki nie należy przechowywać napojów gazowanych. W zamrażarce nie należy przechowywać butelek ani pojemników szklanych.
 - Po zamrożeniu ich zawartości szkło może pęknąć i spowodować obrażenia ciała.
- Aby uzyskać najwyższą wydajność produktu, należy przestrzegać niżej podanych instrukcji.
 - Nie należy umieszczać produktów żywnościowych zbyt blisko otworów wentylacyjnych znajdujących się w tylnej części lodówki, gdyż może to zakłócać swobodny obieg powietrza w komorze lodówki.

- Przed włożeniem produktów żywnościowych do lodówki należy je dokładnie zawinąć lub umieścić w szczelnych pojemnikach.
- Nie należy wkładać do zamrażarki butelek ze szkła ani napojów gazowanych. Mogą one ulec zamrożeniu i popękać. Popękane pojemniki z napojami mogą spowodować uraz.
- Należy przestrzegać maksymalnych czasów przechowywania i terminów ważności mrozonek.
- Nie należy wkładać do zamrażarki pojemników ze szkła, w tym butelek, ani napojów gazowanych.
 - Pojemniki mogą zamarznąć i pęknąć, a to może grozić skaleczeniem.
- W komorze zamrażarki nie należy przechowywać napojów gazowanych. W zamrażarce nie należy przechowywać butelek ani pojemników szklanych.
 - Po zamrożeniu ich zawartości szkło może pęknąć i spowodować obrażenia ciała oraz szkody materialne.
- Gwarancja na serwis i modyfikacje
 - Wszelkie zmiany i modyfikacje wykonywane przez stronę trzecią w obrębie niniejszego kompletnego urządzenia nie są objęte gwarancją serwisową firmy Samsung. Firma Samsung nie odpowiada też za problemy z bezpieczeństwem mogące wynikać z wprowadzenia modyfikacji przez stronę trzecią.
- Nie należy blokować otworów wentylacyjnych we wnętrzu lodówki.
 - Jeżeli otwory wentylacyjne zostaną zatkane, zwłaszcza torebką foliową, może dojść do nadmiernego schłodzenia lodówki.

Informacje dotyczące bezpieczeństwa

- Należy wytrzeć nadmiar wilgoci z wnętrza i pozostawić drzwi otwarte.
 - W przeciwnym razie w lodówce może pojawić się pleśń i nieprzyjemny zapach.
- Jeżeli lodówka jest odłączona od zasilania, należy odczekać co najmniej pięć minut przed jej ponownym podłączeniem.
- W razie zamknięcia lodówki należy wyjąć wtyczkę przewodu zasilającego z gniazda elektrycznego i skontaktować się z punktem serwisowym firmy Samsung Electronics.
- Nie należy wywierać nadmiernej siły na jakiegokolwiek powierzchnie szklane ani ich uderzać.
 - Pęknięte lub stłuczone szkło może powodować obrażenia ciała i/lub szkody materialne.
- Należy zwracać uwagę, aby nie przyciąć sobie palców.
- Jeżeli lodówka została zalana wodą, należy skontaktować się z najbliższym punktem serwisowym.
 - Istnieje ryzyko porażenia prądem lub pożaru.

Przestrogi dotyczące czyszczenia

PRZESTROGA

- Nie należy rozpylać wody bezpośrednio na wewnętrzne lub zewnętrzne powierzchnie lodówki.
 - Grozi to pożarem lub porażeniem prądem.
- Nie wolno stosować suszarki do włosów do osuszania wnętrza lodówki.
- W lodówce nie należy umieszczać zapalonych świec w celu usunięcia nieprzyjemnych zapachów.
 - Może to spowodować porażenie prądem lub pożar.
- Nie należy bezpośrednio spryskiwać wyświetlacza środkami czyszczącymi.
 - Litery nadrukowane na wyświetlaczu mogą zostać zmyte.
- W razie dostania się do wnętrza urządzenia substancji obcej, takiej jak woda, należy odłączyć wtyczkę przewodu zasilającego od gniazda elektrycznego i skontaktować się z najbliższym punktem serwisowym.
 - W przeciwnym razie może dojść do pożaru lub porażenia prądem.
- Do usuwania substancji obcych lub kurzu ze styków wtyczki przewodu zasilającego należy używać czystej, suchej szmatki. Do tego celu nie należy używać szmatki mokrej lub wilgotnej.
 - W przeciwnym razie może dojść do pożaru lub porażenia prądem.
- Nie należy czyścić urządzenia, rozpylając na nie bezpośrednio wodę.

Informacje dotyczące bezpieczeństwa

- Do czyszczenia nie wolno używać benzenu, rozpuszczalnika, odplamiacza, wybielacza (np. Clorox) ani substancji zawierających chlor.
 - Czyszczenie urządzenia wymienionymi substancjami lub preparatami może uszkodzić powierzchnię urządzenia i spowodować pożar.
- Przed czyszczeniem lub wykonaniem czynności konserwacyjnych należy odłączyć urządzenie od gniazda ściennego.
 - W przeciwnym razie może dojść do pożaru lub porażenia prądem.

Krytyczne ostrzeżenia dotyczące utylizacji

OSTRZEŻENIE

- Materiał pakunkowy produktu należy utylizować w sposób bezpieczny dla środowiska.
- Przed utylizacją należy sprawdzić, czy żaden z przewodów rurowych z tyłu lodówki nie jest uszkodzony.
- Czynnikiem chłodniczym jest R-600a lub R-134a. Należy sprawdzić na tabliczce sprężarki z tyłu urządzenia lub na tabliczce znamionowej umieszczonej wewnątrz zamrażarki, jaki czynnik chłodniczy został użyty. Jeśli lodówka zawiera łatwopalny gaz (czynnik chłodniczy R-600a), należy skontaktować się z lokalnymi władzami w sprawie jego bezpiecznej utylizacji.

-
- W przypadku utylizacji lodówki należy zdjąć drzwi i ich uszczelki oraz zatrzaski, aby małe dzieci lub zwierzęta nie zostały uwięzione wewnątrz. Należy dopilnować, aby dzieci nie bawiły się urządzeniem. Jeżeli dojdzie do uwięzienia, dziecko może się skaleczyć lub udusić.
 - Jeżeli dojdzie do uwięzienia, dziecko może doznać urazu lub się udusić.
 - Jako gaz izolacyjny stosowany jest cyklopentan. Gazy zawarte w materiale izolacyjnym wymagają specjalnej procedury utylizacji. Informacji na temat bezpiecznej dla środowiska utylizacji tego produktu udzielają miejscowe władze.
 - Wszystkie materiały pakunkowe należy trzymać poza zasięgiem dzieci, ponieważ elementy opakowania mogą być dla nich niebezpieczne.
 - Jeżeli dziecko nałoży sobie na głowę worek, może się udusić.

Informacje dotyczące bezpieczeństwa

Dodatkowe wskazówki eksploatacyjne

- W razie awarii zasilania należy uzyskać w zakładzie energetycznym informacje o czasie trwania przerwy w zasilaniu.
 - W większości przypadków brak zasilania przez godzinę lub dwie nie wpływa na temperaturę wewnątrz lodówki. Jednak przy wyłączonym zasilaniu należy ograniczyć do minimum otwieranie drzwi.
 - Jeśli brak zasilania potrwa ponad 24 godziny, należy wyjąć i wyrzucić wszystkie zamrożone produkty żywnościowe.
- Lodówka może nie działać prawidłowo (zamrożone produkty mogą się rozmrozić lub temperatura w komorze przeznaczonej na żywność mrożoną może wzrosnąć), jeśli urządzenie przez dłuższy czas będzie ustawione w miejscu, w którym temperatura otoczenia jest stale niższa niż temperatury, do pracy w których urządzenie zostało zaprojektowane.
- W przypadku pewnych produktów przechowywanie ich w warunkach chłodniczych może niekorzystnie na nie wpłynąć ze względu na ich właściwości.
- Urządzenie nie wymaga ręcznego odszraniania. Odbywa się ono automatycznie.
- Wzrost temperatury podczas odszraniania jest zgodny z wymogiem ISO. Aby zapobiec nadmiernemu wzrostowi temperatury zamrożonej żywności podczas odszraniania, produkty należy zawinąć w kilka warstw gazety.
- Nie należy powtórnie zamrażać produktów, które zostały całkowicie rozmrożone.



Porady dotyczące oszczędzania energii

- Urządzenie należy instalować w chłodnym, suchym pomieszczeniu o odpowiedniej wentylacji. Urządzenie nie może być wystawione na bezpośrednie działanie promieni słonecznych ani znajdować się w pobliżu źródeł ciepła (np. grzejników).
- Nie wolno zasłaniać otworów ani kratki wentylacyjnych urządzenia ze względu na oszczędność energii.
- Przed włożeniem do urządzenia ciepłe posiłki powinny ostygnąć.
- Zamrożoną żywność należy rozmrażać w lodówce. Niska temperatura mrozonek dodatkowo chłodzi produkty znajdujące się w lodówce.
- Podczas wkładania lub wyjmowania produktów z lodówki nie należy zbyt długo pozostawiać jej otwartej. Im krócej drzwi są otwarte, tym mniej szronu wytworzy się w zamrażarce.
- Zaleca się instalowanie lodówki z zachowaniem odpowiedniego odstępu od ściany z tyłu oraz od mebli po bokach. Pomoże to zredukować zużycie energii i obniży rachunki za prąd.
- Aby zużycie energii było jak najefektywniejsze, wszystkie elementy wyposażenia wnętrza urządzenia, takie jak kosze, szuflady i półki, należy zamontować zgodnie z zaleceniami producenta.



Informacje dotyczące bezpieczeństwa

To urządzenie jest przeznaczone do użytku w domach i podobnych miejscach, takich jak:

- kuchnie dla pracowników w sklepach, biurach i innych miejscach pracy;
- domy wiejskie, pokoje hotelowe, motele i inne obiekty mieszkalne;
- miejsca zakwaterowania;
- firmy cateringowe i podobne miejsca żywienia zbiorowego.

Instrukcje dotyczące zużytego sprzętu elektrycznego i elektronicznego



Prawidłowe usuwanie produktu (zużyty sprzęt elektryczny i elektroniczny)
(Dotyczy krajów, w których stosuje się systemy segregacji odpadów)

To oznaczenie umieszczone na produkcie, akcesoriach lub dokumentacji oznacza, że po zakończeniu eksploatacji nie należy tego produktu ani jego akcesoriów (np. ładowarki, zestawu słuchawkowego, przewodu USB) wyrzucać wraz ze zwykłymi odpadami gospodarstwa domowego. Aby uniknąć szkodliwego wpływu na środowisko naturalne i zdrowie ludzi wskutek niekontrolowanego usuwania odpadów, prosimy o oddzielenie tych przedmiotów od odpadów innego typu oraz o odpowiedzialny recykling i praktykowanie ponownego wykorzystania materiałów.

W celu uzyskania informacji na temat miejsca i sposobu bezpiecznego dla środowiska recyklingu tych przedmiotów, użytkownicy w gospodarstwach domowych powinni skontaktować się z punktem sprzedaży detalicznej, w którym dokonali zakupu produktu, lub z organem władz lokalnych.

Użytkownicy w firmach powinni skontaktować się ze swoim dostawcą i sprawdzić warunki umowy zakupu. Produktu ani jego akcesoriów nie należy usuwać razem z innymi odpadami komercyjnymi.

Informacje na temat zobowiązań firmy Samsung w zakresie ochrony środowiska i określonych obowiązków regulacyjnych dotyczących produktu, np. związanych z rozporządzeniem REACH, dyrektywą WEEE lub utylizacją baterii można uzyskać na naszej stronie internetowej poświęconej zrównoważonemu rozwojowi, dostępnej za pośrednictwem witryny www.samsung.com.

(Dotyczy tylko produktów sprzedawanych w krajach Unii Europejskiej i Wielkiej Brytanii).

Instalacja

Należy dokładnie wykonać podane instrukcje, aby prawidłowo zainstalować lodówkę i zapobiec wypadkom podczas jej użytkowania.

⚠ OSTRZEŻENIE

- Lodówka może być używana wyłącznie w sposób zgodny z niniejszą instrukcją obsługi.
- Wszelkie czynności serwisowe muszą być wykonywane przez wykwalifikowanego technika.
- Materiał pakunkowy lodówki należy wyrzucać zgodnie z lokalnymi przepisami.
- Aby zapobiec porażeniu prądem elektrycznym, przed pracami związanymi z naprawą lub wymianą należy odłączyć przewód zasilający.

Opis lodówki

Rzeczywisty wygląd i dostarczone elementy urządzenia mogą się różnić w zależności od modelu i kraju.

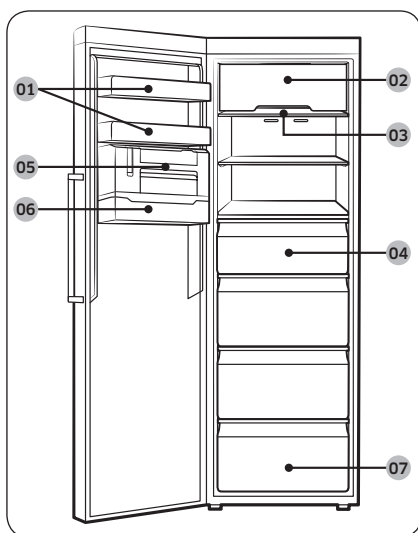

- 01 Półka na drzwiach
- 02 Pokrywa górnej półki *
- 03 Półka zamrażarki
- 04 Szuflada zamrażarki
- 05 Płaska kostkarka do lodu *
- 06 Półka na kostki lodu *
- 07 Dolna szuflada

* tylko w określonych modelach

📄 UWAGA

- Aby zapewnić najlepszą wydajność energetyczną, upewnij się, że wszystkie półki, szuflady i pojemniki znajdują się na swoich oryginalnych pozycjach.

Instalacja krok po kroku

KROK 1 Wybór miejsca

Wymogi dotyczące miejsca instalacji:

- wytrzymała, równa powierzchnia bez dywanów i wykładzin, które mogłyby uniemożliwić wentylację;
- miejsce nienarażone na światło słoneczne;
- odpowiednia ilość miejsca umożliwiająca otwieranie i zamykanie drzwi;
- miejsce oddalone od źródeł ciepła;
- miejsce nieutrudniające czynności konserwacyjnych i naprawczych;
- zakres temperatury: od 10 °C do 43 °C.

Wolne miejsce

Na poniższych ilustracjach i w tabeli przedstawiono wymagania w zakresie wolnego miejsca.

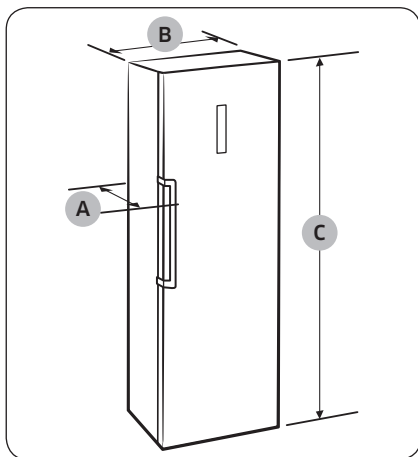

Głębokość „A”	694
Szerokość „B”	595
Wysokość całkowita „C”	1853

(jednostka: mm)

Instalacja

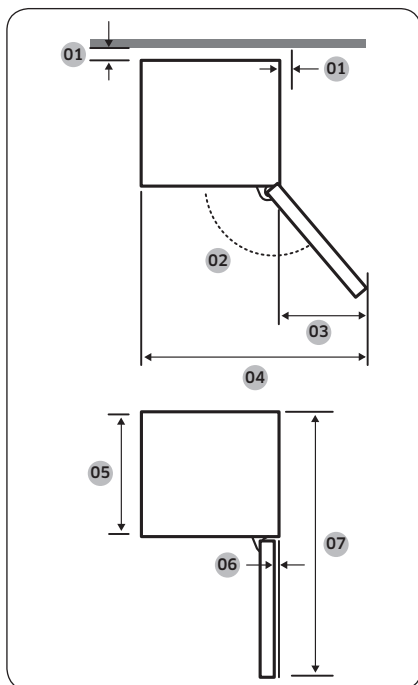

01	zalecane ponad 50 mm
02	130°
03	377
04	967
05	575
06	5,5
07	1194

(jednostka: mm)

Instalacja

UWAGA

Wartości w powyższej tabeli mogą się różnić w zależności od metody pomiaru.

KROK 2 Odstęp (tylko w określonych modelach)

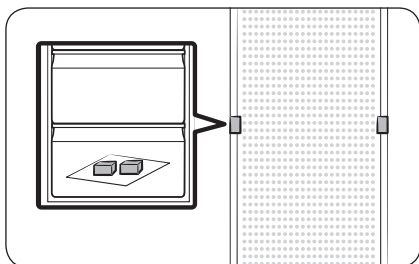

1. Otwórz drzwi i znajdź dostarczone elementy dystansowe (x2).
2. Rozpakuj je i przymocuj do tylnej ściany lodówki, jak pokazano na ilustracji. Pomagają one w utrzymaniu cyrkulacji powietrza wokół tylnej ściany i ograniczają zużycie energii.

KROK 3 Połączenie z siecią Wi-Fi

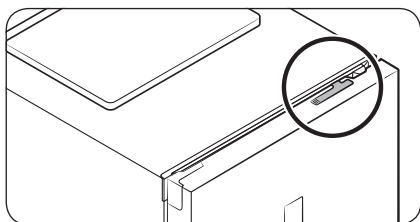

Istnieje możliwość zdalnego sterowania lodówką za pomocą klucza sprzętowego Smart Home Dongle sprzedawanego oddzielnie. Aby zakupić klucz sprzętowy Smart Home Dongle, należy odwiedzić stronę internetową www.samsung.com i przejść do informacji produktowych dotyczących klucza.

⚠ PRZESTROGA

- Klucz sprzętowy Smart Home Dongle firmy Samsung występuje w dwóch rodzajach: jeden jest przeznaczony do telewizorów Samsung Smart, natomiast drugi do urządzeń gospodarstwa domowego tej firmy.
- Należy kupić klucz sprzętowy Smart Home Dongle firmy Samsung do urządzeń gospodarstwa domowego. Każdy inny klucz może spowodować awarię systemu.

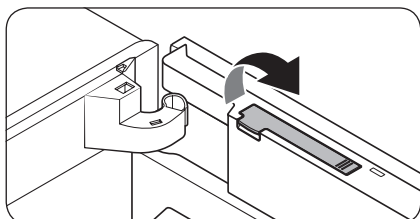

1. Otwórz drzwi zamrażarki i pociągnij, aby otworzyć pokrywę klucza sprzętowego w górnej części drzwi.

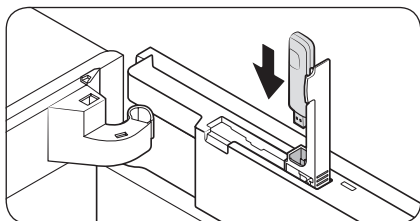

2. Klucz sprzętowy Smart Home Dongle włóż do portu klucza, wprowadzając go we właściwym kierunku.

Instalacja

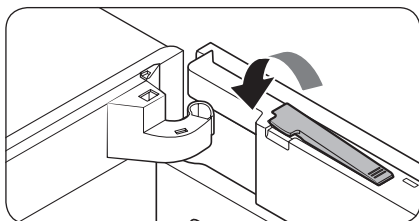

3. Dociśnij, aby zamknąć pokrywę klucza sprzętowego.

KROK 4 Podłoga

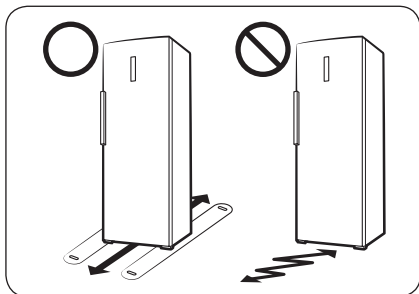

- Powierzchnia przeznaczona do ustawienia lodówki musi być wystarczająco wytrzymała, aby stanowić podparcie dla całkowicie wypełnionej lodówki.
- Aby zabezpieczyć podłogę, pod każdą stopkę lodówki podłóż duży kawałek kartonu.
- Gdy lodówka znajdzie się w swoim finalnym położeniu, nie przesuwaj jej, chyba że będzie to konieczne ze względu na zabezpieczenie podłogi. Jeżeli trzeba, na torze przesuwu wyłóż gruby papier lub materiał (np. stary dywan).

KROK 5 Regulacja nóżek poziomujących

⚠ PRZESTROGA

- Lodówkę należy wypoziomować na płaskiej, stabilnej podłodze. W przeciwnym razie może dojść uszkodzenia lodówki lub obrażeń ciała.
- Wypoziomowanie należy przeprowadzić przy pustej lodówce. Upewnij się, że w lodówce nie pozostały żadne produkty żywnościowe.
- Ze względów bezpieczeństwa wyreguluj przednią stronę tak, aby ustawiona była nieco wyżej niż tylna.

Lodówkę można wypoziomować przez regulację przednich nóżek wyposażonych w odpowiednie śruby. Do wypoziomowania należy użyć płaskiego wkrętaka.

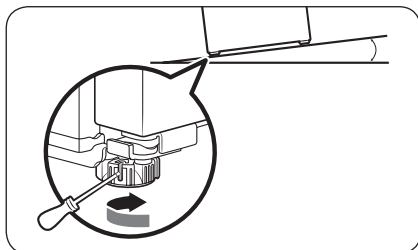

Aby zmienić wysokość po lewej stronie:

Włóż płaski wkrętak w łeb śruby poziomującej w przedniej nóżce. W celu zwiększenia wysokości obracaj śrubę poziomującą w prawo. W celu zmniejszenia wysokości obracaj śrubę poziomującą w lewo.

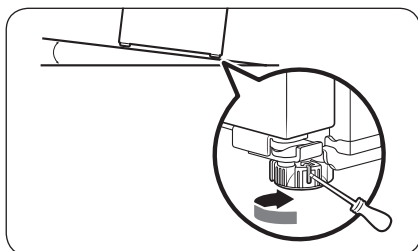

Aby zmienić wysokość po prawej stronie:

Włóż płaski wkrętak w łeb śruby poziomującej w prawej przedniej nóżce. W celu zwiększenia wysokości obracaj śrubę poziomującą w prawo. W celu zmniejszenia wysokości obracaj śrubę poziomującą w lewo.

Instalacja

KROK 6 Ustawienia początkowe

Wykonanie poniższych czynności zapewnia pełną funkcjonalność lodówki.

1. Zdejmij arkusz pianki PE ze wszystkich rogów półki. Pianka ma za zadanie zabezpieczyć lodówkę w czasie transportu.
2. Podłącz przewód zasilający do gniazda ściennego, aby włączyć lodówkę.
3. Otwórz drzwi i sprawdź, czy lampka oświetlająca wewnątrz świeci.
4. Ustaw temperaturę na najniższą i poczekaj, aż zamrażarka osiągnie ustaloną temperaturę. Teraz lodówka jest gotowa do użytku.

UWAGA

Po włączeniu się lodówki rozlegnie się alarm. Aby wyłączyć alarm, naciśnij przycisk **Freezer (Zamrażarka)**.

KROK 7 Końcowa kontrola

Po zakończeniu instalacji upewnij się, czy:

- lodówka jest podłączona do gniazda elektrycznego i prawidłowo uziemiona;
- lodówka jest ustawiona na płaskiej, równej powierzchni i czy zachowana jest odpowiednia odległość od ścian lub szafek;
- lodówka jest wypoziomowana i stoi stabilnie na podłodze;
- drzwi otwierają się i zamykają swobodnie, a lampka oświetlająca wewnątrz zapala się automatycznie po otwarciu drzwi.

Obsługa

Panel funkcji

TYP A

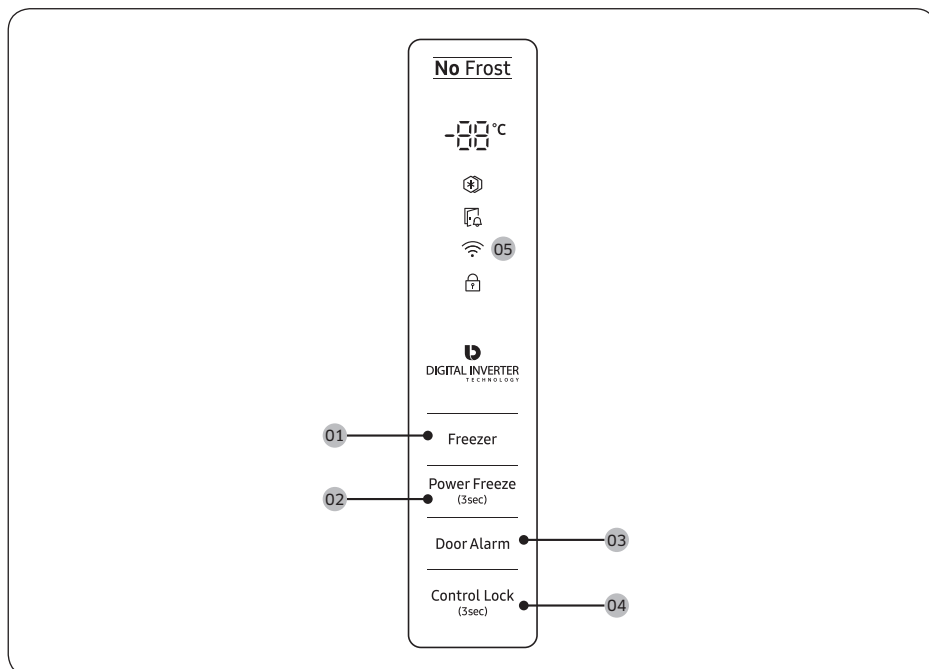

TYP B

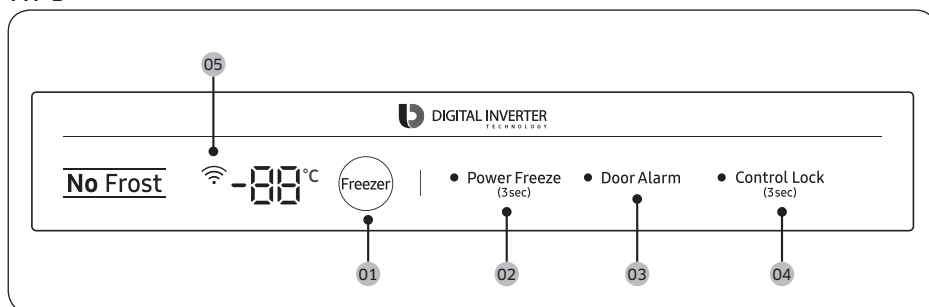

Obsługa

Obsługa

01 Freezer (Zamrażarka)

02 Power Freeze (Intensywne zamrażanie)

03 Door Alarm (Ostrzeżenie o otwartych drzwiach) 04 Control Lock (Blokada)

05 Połączenie sieciowe

01 Zamrażarka

Freezer (Zamrażarka)	Przycisk Freezer (Zamrażarka) służy do ustawiania temperatury zamrażarki. Dostępny zakres wartości to temperatura od -15 °C do -23 °C (domyślnie: -19 °C).
----------------------	---

02 Intensywne zamrażanie (3 s)

Power Freeze (Intensywne zamrażanie)	<p>Funkcja Intensywne zamrażanie przyspiesza proces zamrażania przy maksymalnej szybkości obrotów wentylatora. Zamrażarka działa z maksymalną wydajnością przez 50 godzin, po czym powraca do poprzedniej temperatury.</p> <ul style="list-style-type: none">Aby włączyć funkcję Intensywne zamrażanie, naciśnij i przytrzymaj przycisk Power Freeze (Intensywne zamrażanie) przez 3 sekundy. Zaświeci się odpowiedni wskaźnik (❄️), a lodówka przyspieszy zamrażanie.Aby wyłączyć funkcję, ponownie naciśnij i przytrzymaj przycisk Power Freeze (Intensywne zamrażanie) przez 3 sekundy. Zamrażarka powróci do poprzedniego ustawienia temperatury.Aby zamrozić większą ilość żywności, włącz funkcję Intensywne zamrażanie na co najmniej 20 godzin przed włożeniem produktów do zamrażarki. <p>UWAGA</p> <ul style="list-style-type: none">Użycie funkcji Intensywne zamrażanie zwiększa zużycie energii. Nie zapomnij o wyłączeniu funkcji i powrocie do poprzedniej temperatury, jeśli nie zamierzasz dalej korzystać z funkcji intensywnego zamrażania.Aby szybko zamrozić większą liczbę produktów, wyjmij szuflady i użyj dostarczonej półki.
--------------------------------------	--

03 Ostrzeżenie o otwartych drzwiach

Door Alarm (Ostrzeżenie o otwartych drzwiach)	<p>Pozwala ustawić alarm przypomnienia. Jeśli drzwi pozostają otwarte przez ponad 2 minuty, zostanie wyemitowany alarm dźwiękowy i zaczną migać wskaźnik alarmu.</p> <p>Włączanie i wyłączanie alarmu odbywa się poprzez naciskanie przycisku Door Alarm (Ostrzeżenie o otwartych drzwiach).</p>
---	---

04 Blokada (3 s)

Control Lock (Blokada)	Aby zapobiec przypadkowej manipulacji, naciśnij i przytrzymaj przycisk Control Lock (Blokada) przez 3 sekundy w celu aktywowania funkcji Blokada. Gdy świeci wskaźnik (🔒), wszystkie elementy sterujące są wyłączone. Aby wyłączyć tę funkcję, ponownie naciśnij i przytrzymaj przycisk przez 3 sekundy. Elementy sterujące zostaną włączone.
---------------------------	---

05 Połączenie sieciowe

Istnieje możliwość użycia opcjonalnego adaptera Smart Home Adapter (sprzedawanego oddzielnie), który umożliwia sterowanie urządzeniem i jego monitorowanie poprzez aplikację SmartThings. Więcej informacji o aplikacji SmartThings można znaleźć w części **SmartThings**.

Obsługa

SmartThings

Instalacja

Odwiedź sklep Google Play, Galaxy Apps lub Apple App Store i wyszukaj aplikację „SmartThings”. Pobierz i zainstaluj aplikację SmartThings firmy Samsung Electronics na swoim inteligentnym urządzeniu.

UWAGA

- Aplikacja SmartThings jest niedostępna dla niektórych tabletów, urządzeń iPad i niektórych smartfonów:
 - przeznaczona jest dla urządzeń z systemem operacyjnym [Android] 8.0 lub nowszym (minimum 2 GB pamięci RAM);
 - przeznaczona jest dla urządzeń z systemem operacyjnym [iOS] 12.0 lub nowszym / urządzeń iPhone 6 lub nowszych.
- W związku z pracami rozwojowymi aplikacja SmartThings może ulegać modyfikacjom bez uprzedniego powiadomienia. Mogą też zostać przerwane usługi wsparcia technicznego dla tej aplikacji, zależnie od polityki producenta. Ponadto kolejne aktualizacje aplikacji lub funkcji aplikacji mogą zostać zatrzymane ze względów użytkowych lub bezpieczeństwa, nawet jeżeli aktualizacje są obecnie obsługiwane przez system operacyjny.
- Zalecane systemy szyfrowania obejmują WPA/TKIP i WPA2/AES. Wszelkie nowsze lub niestandardowe protokoły uwierzytelniania Wi-Fi nie są obsługiwane.
- Na działanie sieci bezprzewodowych może wpływać otaczające środowisko komunikacji bezprzewodowej.
- Jeśli dostawca usług internetowych zarejestrował adres MAC komputera lub modemu użytkownika w celu jego identyfikacji, lodówka Samsung Smart może być pozbawiona możliwości łączenia się z Internetem. W takim wypadku skontaktuj się z dostawcą usług internetowych, aby uzyskać pomoc techniczną.
- Ustawienia zapory systemu sieciowego mogą uniemożliwić lodówce Samsung Smart dostęp do Internetu. Skontaktuj się z dostawcą usług internetowych, aby uzyskać pomoc techniczną. Jeżeli problem będzie się powtarzał, skontaktuj się z lokalnym punktem serwisowym firmy Samsung lub sprzedawcą jej produktów.
- Aby skonfigurować ustawienia punktu dostępu bezprzewodowego (AP), zapoznaj się z treścią podręcznika użytkownika AP (router).
- Lodówki Samsung Smart obsługują zarówno sieci Wi-Fi 2,4 GHz ze standardem IEEE 802.11 b/g/n, jak i Soft-AP. (Zaleca się stosowanie standardu IEEE 802.11 n).
- Niezatwierdzone routery bezprzewodowe sieci Wi-Fi mogą nie zapewniać połączenia z lodówkami Samsung Smart.



Konto Samsung

Aby korzystać z aplikacji, należy posiadać lub zarejestrować konto Samsung. Jeżeli użytkownik nie posiada bezpłatnego konta Samsung, może je utworzyć, postępując zgodnie z instrukcjami wyświetlanymi w aplikacji.

Czynności wstępne

Włącz urządzenie, z którym chcesz nawiązać połączenie, otwórz aplikację SmartThings na telefonie i postępuj zgodnie z poniższymi instrukcjami.

Jeśli zostanie wyświetlone okno podręczne z informacją o znalezieniu nowego urządzenia, dotknij przycisku **ADD NOW (DODAJ TERAZ)**.

Jeśli okno podręczne nie zostanie wyświetlone, dotknij przycisku **+**, a następnie wybierz urządzenie, z którym chcesz nawiązać połączenie, z listy dostępnych urządzeń.

Jeśli urządzenie nie występuje na liście dostępnych urządzeń, dotknij opcji **Supported Devices (Obsługiwane urządzenia)**, wybierz typ urządzenia Lodówka, a następnie wybierz model urządzenia.

Aby skonfigurować urządzenie, postępuj zgodnie z instrukcjami wyświetlanymi w aplikacji. Po zakończeniu konfiguracji lodówka pojawi się jako „karta” na ekranie **Devices (Urządzenia)**.

Aplikacja lodówki

Zintegrowane sterowanie

Lodówkę można monitorować i sterować nią zarówno w domu, jak i poza nim.

- Dotknij ikony lodówki na pulpicie SmartThings lub dotknij ikony Urządzenia w dolnej części pulpitu, a następnie dotknij „karty” lodówki, aby otworzyć stronę Lodówka.
- Sprawdź stan działania lub powiadomienia dotyczące lodówki. Możesz też w razie potrzeby zmieniać opcje i ustawienia.

UWAGA

Niektóre opcje i ustawienia lodówki mogą nie być dostępne w trybie zdalnego sterowania.



Obsługa

Kategoria	Pozycja	Opis
Monitorowanie	Temperatura zamrażarki	Wyświetla aktualne ustawienie temperatury w zamrażarce.
	Diagnostyka	Wykrywa nieprawidłowości działania zamrażarki.
	Monitorowanie energii	Kontroluje łączne zużycie energii przez zamrażarkę z ostatnich 180 dni.
Funkcje	Intensywne zamrażanie	Pozwala włączać i wyłączać funkcję Intensywne zamrażanie oraz sprawdzać aktualne ustawienia.
Alarmy	Zbyt wysoka temperatura	Ten alarm jest wyzwalany, gdy w zamrażarce panuje zbyt wysoka temperatura.
	Otwarte drzwi	Ten alarm jest wyzwalany, gdy drzwi zamrażarki są otwarte przez określony czas.

Funkcje specjalne

Rzeczywisty wygląd i funkcje specjalne zamrażarki mogą się różnić w zależności od modelu i kraju.

Płaska kostkarka do lodu (tylko w określonych modelach)

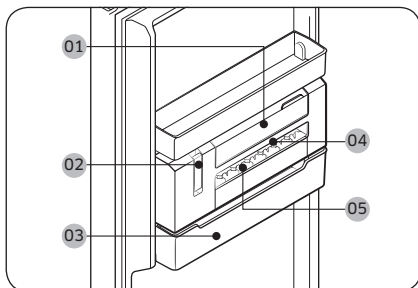

- 01 Pojemnik na wodę
- 02 Dźwignia kostkarki do lodu
- 03 Pojemnik na lód
- 04 Szablon lodu
- 05 Pokrywa szablonu lodu

UWAGA

Jeśli nie zamierzasz wytwarzać lodu, wyjmij płaską kostkarkę do lodu, aby zapewnić więcej miejsca do przechowywania produktów. W takim przypadku pojemnika na lód (03) można użyć jako uniwersalnego pojemnika do przechowywania.

Obsługa

Ręczne dozowanie lodu

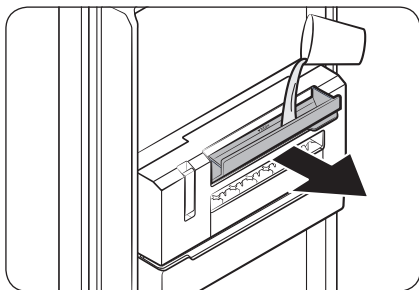

1. Pociągnij uchwyt **pojemnika na wodę (01)** w górę w celu otwarcia, a następnie napełnij pojemnik wodą do linii maksymalnego poziomu. Delikatnie zamknij pojemnik, aby nie dopuścić do rozlania lub wycieku wody.

⚠ PRZESTROGA

- Nie przekraczaj linii maksymalnego poziomu. Nadmierna ilość wody powoduje blokowanie lodu i nieprawidłowości jego dozowania.
- Używaj wyłącznie wody pitnej. Inne płyny, takie jak zielona herbata czy mleko, mogą nie być dozowane prawidłowo.
- Delikatnie zamknij **pojemnik na wodę**. W przeciwnym razie może dojść do rozlania lub wycieku wody.

📖 UWAGA

- W przypadku wycieku wody otwórz **pojemnik na wodę** i sprawdź, czy przepływ wody z pojemnika do **szablony lodu** nie jest zamrożony. Jeśli jest, nalej ciepłej wody do **pojemnika na wodę** do linii maksymalnego poziomu. Poczekaj na rozmarznięcie przepływu.
- Zalecane jest regularne czyszczenie przepływu wody z pojemnika do **szablony lodu**, ponieważ ma tendencję do zamarzania.

2. Sprawdź, czy lód jest całkowicie zamrożony. Dopiero gdy lód jest całkowicie zamrożony, pociągnij **dźwignię kostkarki do lodu (02)** w górę. Następnie **szablono lodu (04)** obróci się i poda lód do **pojemnika na lód (03)**.

⚠ PRZESTROGA

- Nie pociągaj dźwigni w górę, zanim lód nie będzie całkowicie zamrożony. Częściowo zamrożony lód może spowodować zablokowanie i uszkodzenie **pojemnika na lód**.

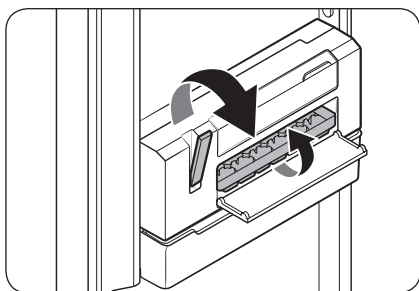

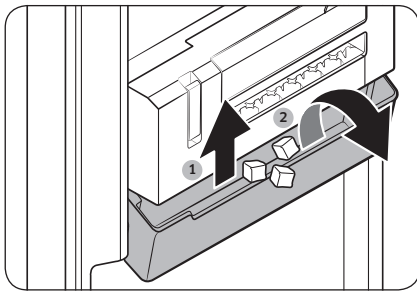

3. Aby podać lód, unieś lekko pojemnik na lód i przechyl go do przodu.

⚠ PRZESTROGA

- Nie przechylaj **pojemnika na lód**, zanim nie zostanie uniesiony. W przeciwnym razie **pojemnik na lód** może pęknąć.
- Nie nalewaj wody bezpośrednio do **pojemnika na lód** w celu wytworzenia lodu. Może to spowodować pęknięcie **pojemnika na lód**.
- Nie pozostawiaj otwartych drzwi zamrażarki. Lód w **pojemniku na lód** rozmarźnie i spowoduje zablokowanie.
- W przypadku awarii zasilania pamiętaj, aby opróżnić **pojemnik na lód** przed wytwarzaniem lodu.
- Używaj wyłącznie wody pitnej.

📖 UWAGA

- W zależności od stanu lodu, kostki mogą nie być podawane jednocześnie. W takim przypadku spróbuj pociągnąć dźwignię kilkakrotnie.
- Jeśli lód nie jest podawany z powodu zbyt dużej ilości nalanej wody, wyjmij **szablon lodu** i opróżnij go. Jeśli problem nie ustąpi, zdemonstuj płaską kostkarkę do lodu i opróżnij ją.

Obsługa

Otwieranie pokrywy górnej półki (tylko w określonych modelach)

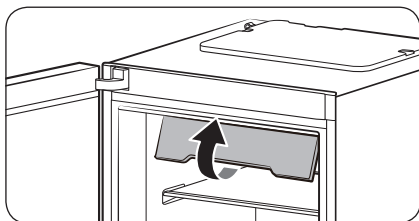

1. Unieś całkowicie przednią krawędź pokrywy górnej półki.

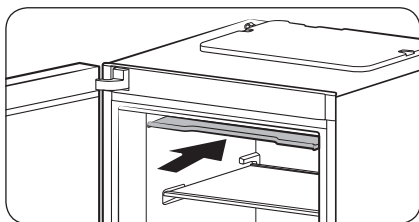

2. Następnie do samego końca wsuń pokrywę do wewnątrz.

UWAGA

- Aby włożyć produkt do zamrażarki lub go wyjąć, należy najpierw otworzyć pokrywę górnej półki.
- Pokrywę górnej półki można wyjmować. Można ją wyjąć, jeśli nie będzie wykorzystywana.

Zapewnienie większej ilości miejsca do przechowywania produktów (tylko w określonych modelach)

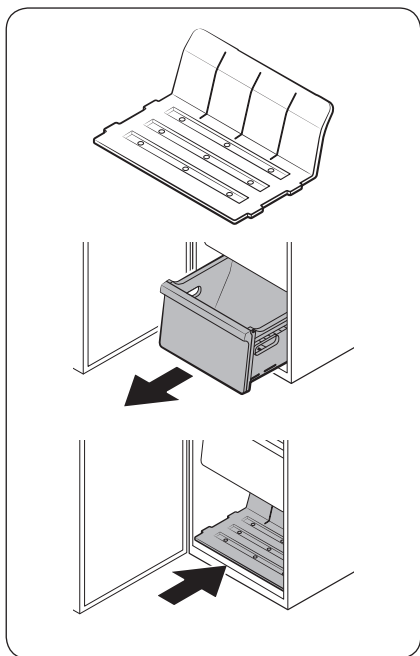

Jeśli wymagane jest więcej miejsca do przechowywania produktów, wyjmij pokrywę górnej półki oraz wszystkie 4 szuflady i wsuń dostarczoną półkę (patrz rysunek) w dolnej części komory. Następnie wyjmij płaską kostkarką do lodu.

UWAGA

- Wyjęcie pokrywy górnej półki nie ma wpływu na właściwości termiczne ani mechaniczne zamrażarki.
- Zadeklarowana pojemność komory zamrażarki jest podawana przy wyjętej pokrywie górnej półki, wyjętych wszystkich szufladach i wsuniętej dostarczonej półce.

Konserwacja

Zmiana kierunku otwierania drzwi (tylko w określonych modelach)

Zmianę kierunku otwierania drzwi musi wykonać pracownik autoryzowanego serwisu firmy Samsung na koszt użytkownika lodówki, ponieważ ta czynność serwisowa nie jest objęta gwarancją.

⚠ OSTRZEŻENIE

- Gwarancja nie obejmuje awarii i uszkodzenia mienia, jeżeli dojdzie do nich w przypadku przekładania drzwi wykonywanego przez pracownika nieautoryzowanego punktu serwisowego.
- Przed przystąpieniem do przełożenia drzwi należy odłączyć lodówkę od źródła zasilania.
- Po zakończeniu zmiany kierunku otwierania drzwi należy odczekać co najmniej godzinę. Ma to na celu zapobieżenie ewentualnemu porażeniu prądem.

Wymagane narzędzia (brak w zestawie)

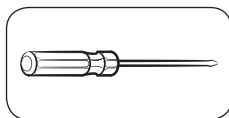

Wkrętak krzyżakowy

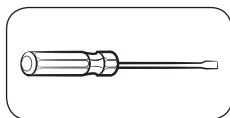

Wkrętak płaski



Klucz 10 mm
(do sworznia górnego zawiasu)

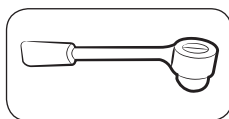

Klucz nasadowy 8 mm
(do śrub)



Klucz 12 mm
(do sworznia dolnego zawiasu)

Akcesoria

Wygląd poniżej wymienionych akcesoriów może różnić się w zależności od modelu.

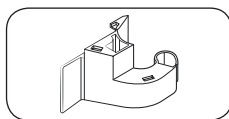

Pokrywa zawiasu (L)

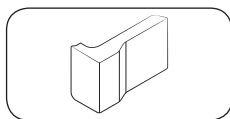

Pokrywa wolnej przestrzeni (L)

⚠ PRZESTROGA

Ze względów bezpieczeństwa w trakcie całej czynności zmiany kierunku otwierania drzwi należy trzymać wszystkie drobne części (śruby, nasadki itd.) poza zasięgiem dzieci.

Szczegółowa instrukcja

KROK 1 Demontaż uchwyty

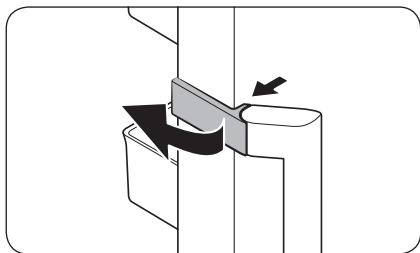

1. Odblokuj nakładkę uchwyty i odtóż ją.

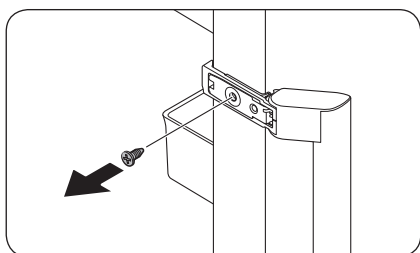

2. Odkręć wkręty w dolnej i górnej części uchwyty.

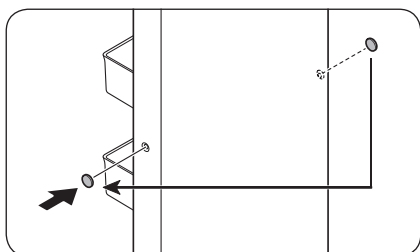

3. Za pomocą płaskiego wkrętaka zdejmij nasadki wkrętów uchwyty (x2). Następnie załóż nasadki wkrętów uchwyty po stronie przeciwnej.

PRZESTROGA

Aby zapobiec fizycznym uszkodzeniom, należy zachować ostrożność podczas zdejmowania nasadek wkrętów uchwyty.

UWAGA

Uchwyty przechowuj w bezpiecznym miejscu w celu późniejszego użycia.

Konserwacja

KROK 2 Zdejmowanie drzwi zamrażarki

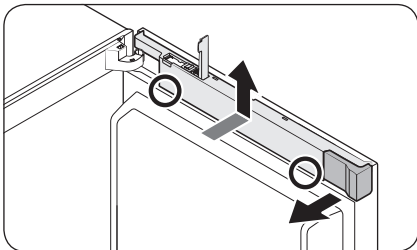

1. Otwórz pokrywę klucza sprzętowego i wyjmij pokrywę wolnej przestrzeni.
2. Trzymając pokrywę przewodów dwiema rękami w dolnej części (oznaczonej na rysunku), podnieś pokrywę przewodów.

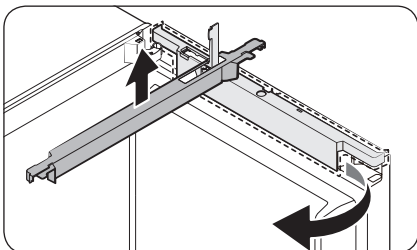

3. Obróć pokrywę przewodów do przodu o 90 stopni, a następnie dociśnij w górę, aby ją zdjąć.

UWAGA

Pokrywę wolnej przestrzeni oraz pokrywę przewodów przechowuj w bezpiecznym miejscu. Są one wymagane na wypadek konieczności zamontowania drzwi w poprzedniej pozycji (sprzed przełożenia).

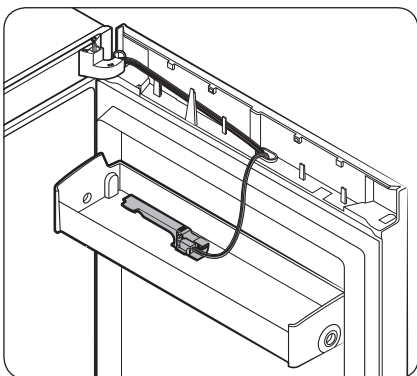

UWAGA

Umieść pokrywę klucza sprzętowego na półce na drzwiach w celu późniejszego użycia.

Wyświetlacz typu A

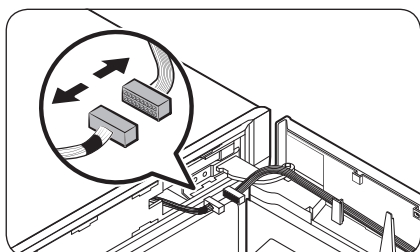
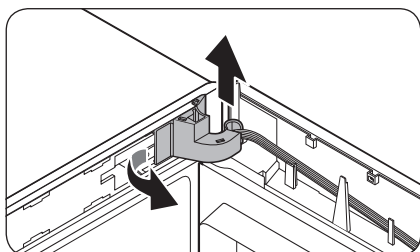
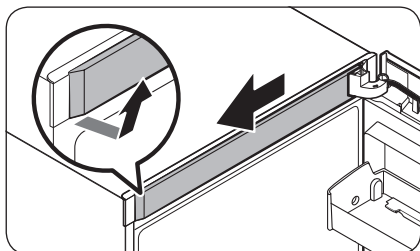

1. W pierwszej kolejności zdejmij **górną pokrywę ramy** z prawej strony. Następnie pociągnij do przodu.

2. Wyjmij lewą stronę **pokrywy zawiasu**, aby ją zdjąć. W tym celu lekko ją unieś od dołu.

⚠ PRZESTROGA

Podczas zdejmowania **pokrywy zawiasu** należy zachować ostrożność, aby nie uszkodzić złączy i przewodów na drzwiach zamrażarki lub wokół nich.

📄 UWAGA

Pokrywę zawiasu należy przechowywać w bezpiecznym miejscu. Jest to konieczne w przypadku ustawiania drzwi w poprzedniej pozycji (przed ich przełożeniem).

3. Odłącz złącza znajdujące się na zamrażarce lub wokół niej. Poluzuj wkręty **górnego zawiasu**, aby go zdjąć.

⚠ PRZESTROGA

Aby zapobiec wypadnięciu drzwi zamrażarki po wyjęciu **górnego zawiasu**, należy je mocno przytrzymać.

Konserwacja

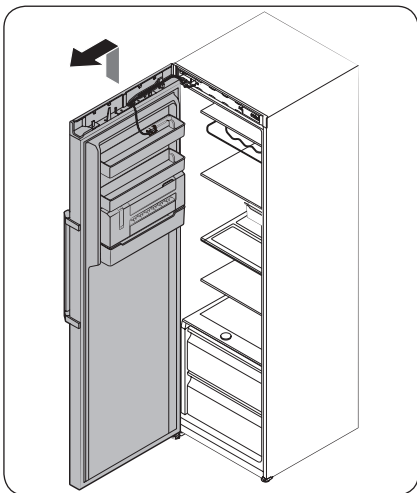
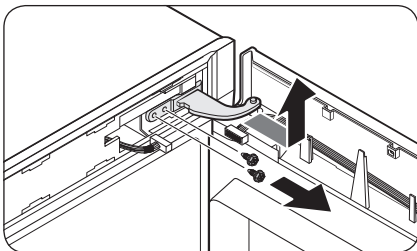

4. Po zdjęciu **górnego zawiasu** unieś drzwi zamrażarki, aby je zdjąć. Drzwi odstaw w bezpieczne miejsce.

⚠ PRZESTROGA

Drzwi są ciężkie. Aby zapobiec uszkodzeniu sprzętu lub obrażeniom ciała, należy zachować ostrożność podczas zdejmowania drzwi.

Wyświetlacz typu B

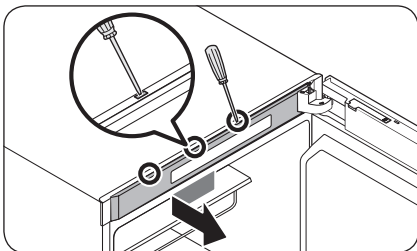

1. Wsuń płaski wkrętak w kolejne otwory w górnej części drzwi, aby zdjąć **górną pokrywę ramy**.

📖 UWAGA

Zacznij od otworu znajdującego się najdalej zawiasu.

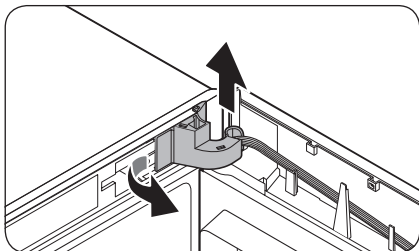

2. Wyjmij lewą stronę **pokrywy zawiasu**, aby ją zdjąć. W tym celu lekko ją unieś od dołu.

⚠ PRZESTROGA

Podczas zdejmowania **pokrywy zawiasu** należy zachować ostrożność, aby nie uszkodzić złączy i przewodów na drzwiach zamrażarki lub wokół nich.

📖 UWAGA

Pokrywę zawiasu należy przechowywać w bezpiecznym miejscu. Jest to konieczne w przypadku ustawiania drzwi w poprzedniej pozycji (przed ich przełożeniem).

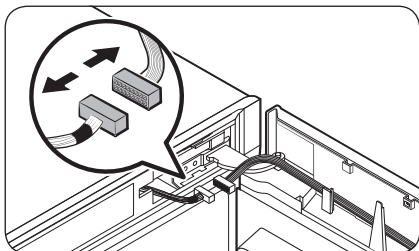

3. Odłącz złącza znajdujące się na zamrażarce lub wokół niej. Poluzuj wkręty **górnego zawiasu**, aby go zdjąć.

⚠ PRZESTROGA

Aby zapobiec wypadnięciu drzwi zamrażarki po wyjęciu górnego zawiasu, należy je mocno przytrzymać.

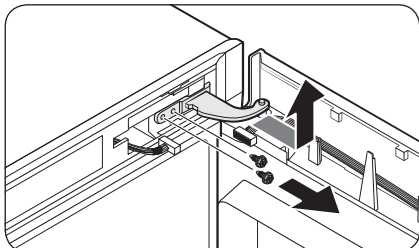

Konserwacja

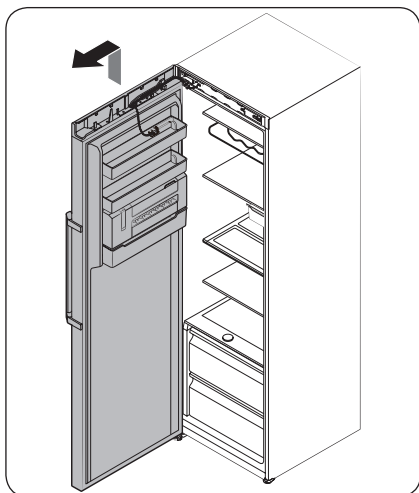

4. Po zdjęciu górnego zawiasu unieś drzwi zamrażarki, aby je zdjąć. Drzwi odstaw w bezpieczne miejsce.

⚠ PRZESTROGA

Drzwi są ciężkie. Aby zapobiec uszkodzeniu sprzętu lub obrażeniom ciała, należy zachować ostrożność podczas zdejmowania drzwi.

KROK 3 Odwrócenie automatycznego zamknięcia

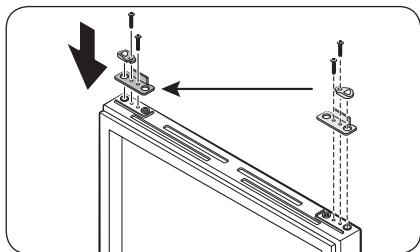

1. Zdemontuj dźwignię automatycznego zamknięcia z drzwi zamrażarki, poluzowując wkręty na dźwigni oraz z przeciwnej strony.
2. Wsuń dźwignię automatycznego zamknięcia po przeciwnej stronie i przymocuj wkrętami.

Konserwacja

KROK 4 Odwrócenie dolnego zawiasu

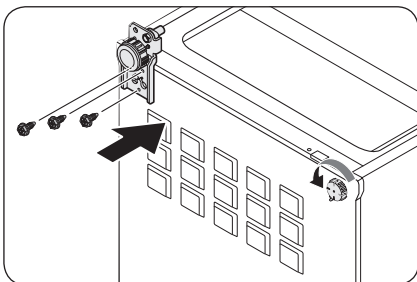
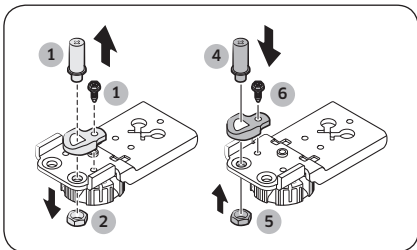
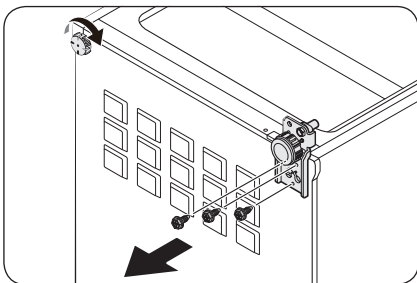

1. Ostrożnie połóż lodówkę. Następnie odkręć wkręty z **dolnego zawiasu** po prawej stronie oraz **nóżkę poziomującą** po lewej stronie.

2. Za pomocą klucza nasadowego 8 mm odkręć **tylną śrubę** znajdującą się obok **sworznia**.

3. Odkręć **śrubę sworznia** znajdującą się pod **dolnym zawiasem**.

4. Przy użyciu wkrętaka krzyżakowego odkręć **sworzeń**.

5. Wsuń **sworzeń** po przeciwnej stronie.

6. Wsuń i dokręć **tylną śrubę**.

7. Wsuń i dokręć **śrubę sworznia**.

8. Wsuń **dolny zawias** po przeciwnej stronie i przymocuj wkrętami. Zamontuj **nóżkę poziomującą** po przeciwnej stronie i przymocuj wkrętami.

9. Ostrożnie postaw lodówkę.

KROK 5 Ponowne zakładanie drzwi zamrażarki

Wyświetlacz typu A

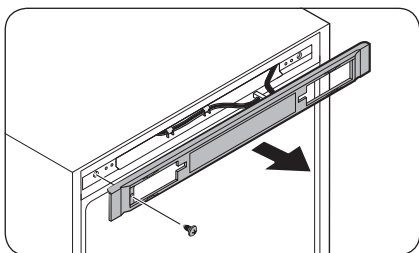

1. Odkręć wkręt i wyjmij pokrywę elementów sterujących.

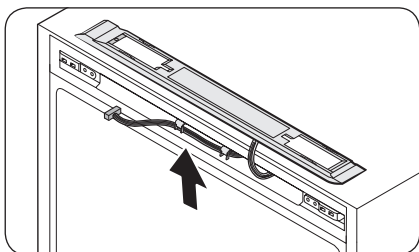

2. Przetóż złącza i przewody na drugą stronę. Założ pokrywę elementów sterujących i przykręć wkręty po przeciwnej stronie.

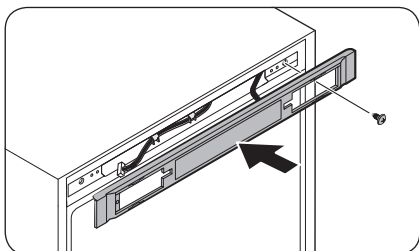

Konserwacja

Konserwacja

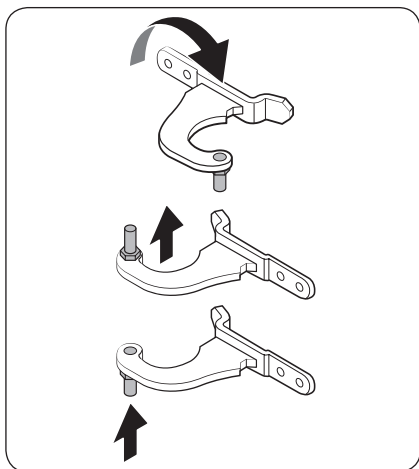

3. Zdejmij sworzeń z górnego zawiasu. Następnie zamocuj ponownie sworzeń w sposób przedstawiony na rysunku.

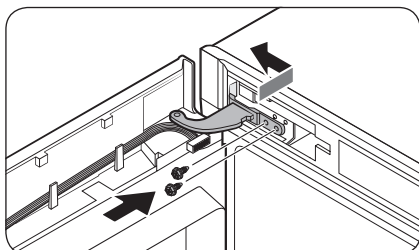

4. W pierwszej kolejności wsuń dolną część drzwi do jednostki głównej.
5. Wsuń górny zawias i przymocuj wkrętami.

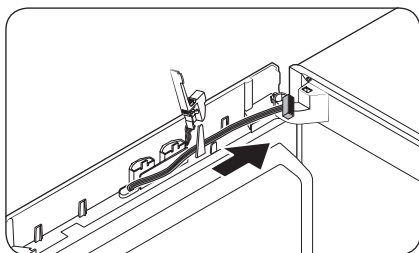

- Przetóż przewody na przeciwną stronę i zawieś je na wewnętrznym haczyku po przeciwnej stronie.

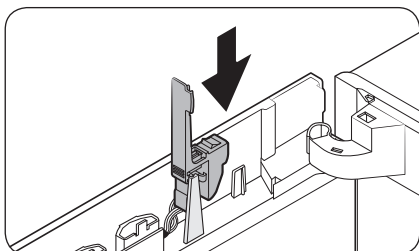

6. Ponownie załóż pokrywę klucza sprzętowego w pierwotnej pozycji.

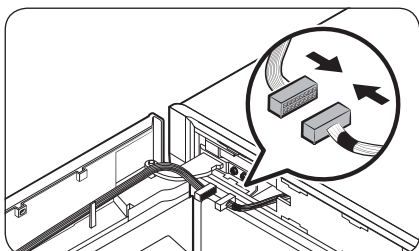

7. Podłącz złącza z drzwi zamrażarki i jednostki głównej. Następnie zawieś przewody na wewnętrznym haczyku opcjonalnej pokrywki zawiasu (L).

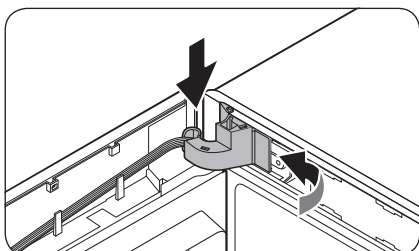
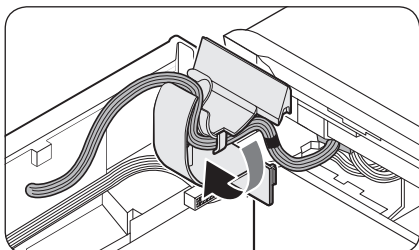

8. Załóż pokrywę zawiasu na górnym zawiasie, zaczynając od prawej strony. Następnie dociśnij dół pokrywki, aby ją dopasować.

⚠ PRZESTROGA

Sprawdź, czy wszystkie przewody i złącza nie utknęły pośrodku.

Konserwacja

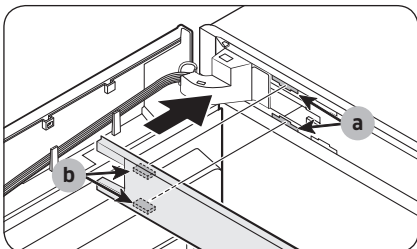

9. Zamocuj górną pokrywę ramy za pomocą części (b) wpasowanej w część (a) po przekątnej.

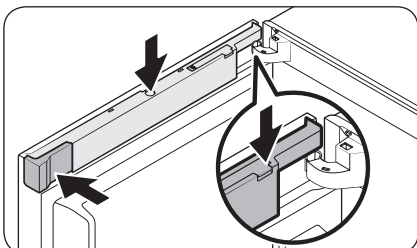
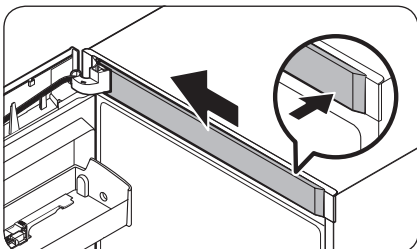

10. Wsuń pokrywę przewodów przez otwartą pokrywę klucza sprzętowego. Obróć pokrywę o 90 stopni do przodu, a następnie dociśnij w dół, aby ją dopasować.

11. Wsuń pokrywę wolnej przestrzeni (L) do pierwotnej pozycji, a następnie zamknij pokrywę klucza sprzętowego.

UWAGA

Wygląd pokryw może różnić się w zależności od modelu.

Wyświetlacz typu B

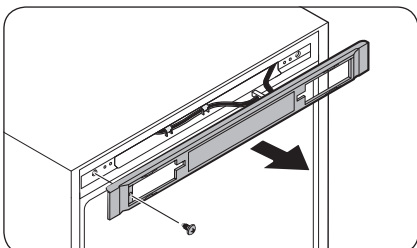

1. Odkręć wkręt i wyjmij pokrywę elementów sterujących.

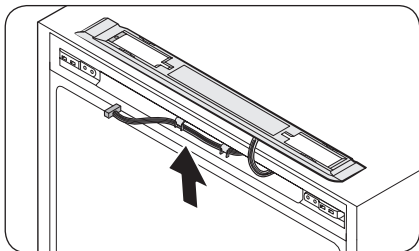

- Przełóż złącza i przewody na drugą stronę. Załóż pokrywę elementów sterujących i przykręć wkręty po przeciwnej stronie.

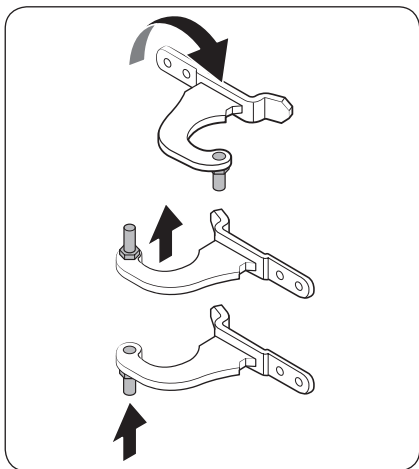
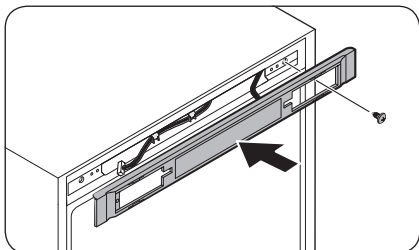

- Zdejmij sworzeń z górnego zawiasu. Następnie zamocuj ponownie sworzeń w sposób przedstawiony na rysunku.

Konserwacja

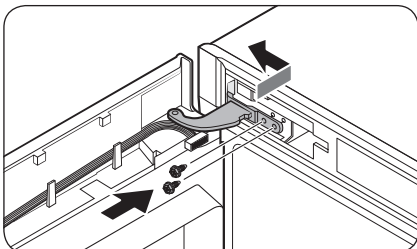

4. W pierwszej kolejności wsuń dolną część drzwi do jednostki głównej.
5. Wsuń **górny zawias** i przymocuj wkrętami.

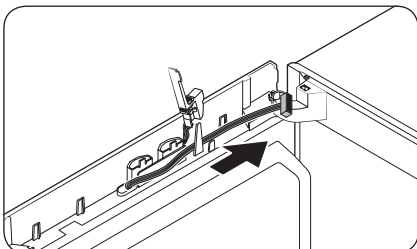

- Przełóż przewody na przeciwną stronę i zawieś je na wewnętrznym haczyku po przeciwnej stronie.

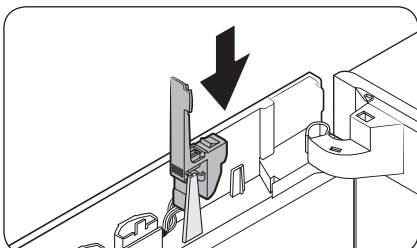

6. Ponownie załóż **pokrywę klucza sprzętowego** w pierwotnej pozycji.

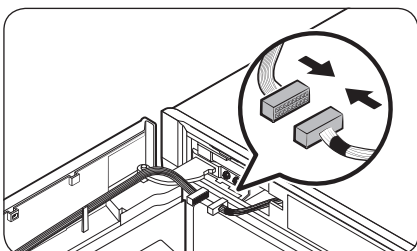

7. Podłącz złącza z drzwi zamrażarki i jednostki głównej. Następnie zawieś przewody na wewnętrznym haczyku opcjonalnej **pokrywy zawiasu (L)**.

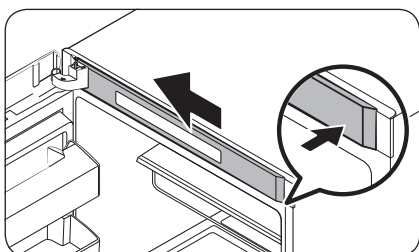
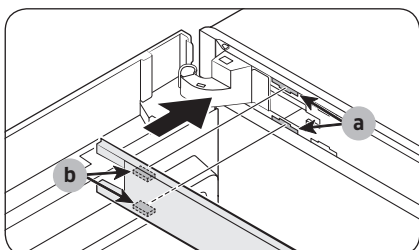
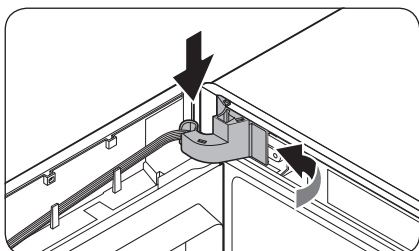
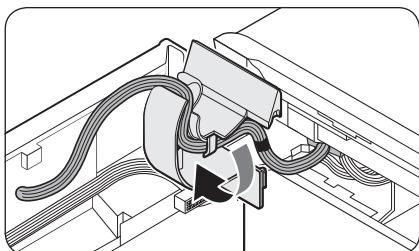

8. Załóż pokrywę zawiasu na górnym zawiasie, zaczynając od prawej strony. Następnie dociśnij dół pokrywy, aby ją dopasować.

⚠ PRZESTROGA

Sprawdź, czy wszystkie przewody i złącza nie utknęły pośrodku.

9. Zamocuj górną pokrywę ramy za pomocą części (b) wpasowanej w część (a) po przekątnej. Następnie przesuń koniec osłony w lewo, aby ją zablokować.

Konserwacja

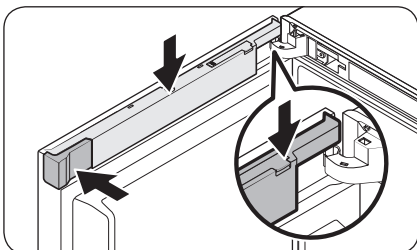
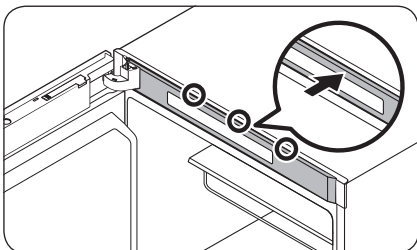
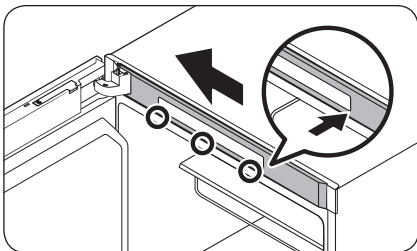

- W przypadku modeli z panelem wyświetlacza na górze zamrażarki wciśnij lewy koniec **górną** pokrywy ramy, a następnie prawy poprzez zablokowanie górnych i dolnych obszarów w podanej kolejności.

10. Wsuń pokrywę przewodów przez otwartą pokrywę klucza sprzętowego. Obróć pokrywę o 90 stopni do przodu, a następnie dociśnij w dół, aby ją dopasować.

11. Wsuń pokrywę wolnej przestrzeni (L) do pierwotnej pozycji, a następnie zamknij pokrywę klucza sprzętowego.

UWAGA

Wygląd pokryw może różnić się w zależności od modelu.

KROK 6 Ponowne założenie uchwyty

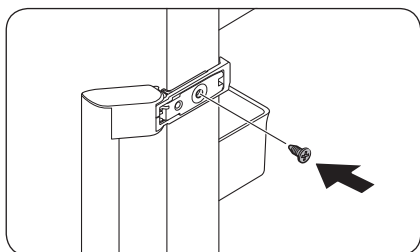

1. Wsuń uchwyt po przeciwnej stronie i dokręć wkręt.

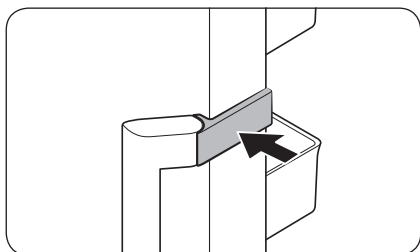

2. Zamknij **pokrywę uchwytu** w sposób przedstawiony na rysunku.

UWAGA

W przyszłości może zająć konieczność przełożenia drzwi do pierwotnego położenia (sprzed ich przełożenia). W takim przypadku należy odnieść się do powyższych instrukcji, wykonując czynności odwrotne, które przywrócą poprzedni stan.

Konserwacja

Obsługa i konserwacja

Półki

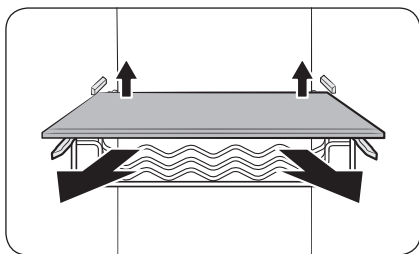

Lekko unieś tylną część półki, aby ją wyjąć.

Półki na drzwiach

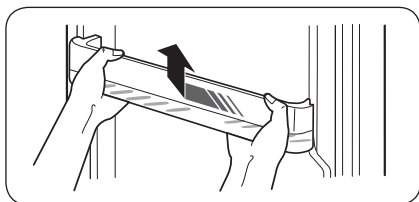

Lekko unieś półkę na drzwiach i zdejmij ją z drzwi.

⚠ PRZESTROGA

Aby zapobiec wypadkom, przed zdjęciem półek z drzwi należy je opróżnić.

Pokrywa górnej półki (tylko w określonych modelach)

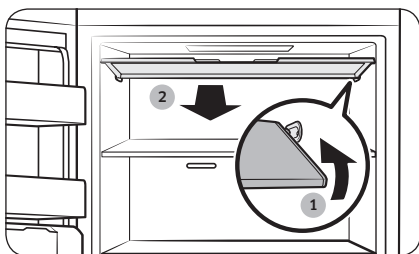

1. Wciśnij do środka pokrywę z prawej strony, aby ją odcepić.
2. Następnie unieś pokrywę do przodu, aby wyjąć.

Płaska kostkarka do lodu (tylko w określonych modelach)

UWAGA

- Po wyczyszczeniu elementów płaskiej kostkarki do lodu takich jak **pojemnik na wodę**, **pojemnik na lód** oraz **szablon lodu** upewnij się, że są całkowicie suche.
- Po wyczyszczeniu płaskiej kostkarki do lodu pamiętaj, aby całkowicie wysuszyć jej wewnętrzne i zewnętrzne części. Brak całkowitego wysuszenia może spowodować nieprawidłowe działanie dźwigni kostkarki do lodu. W takim przypadku całkowicie wysusz płaską kostkarkę do lodu przez 2-3 dni. Następnie ponów próbę.

Demontaż elementów urządzenia

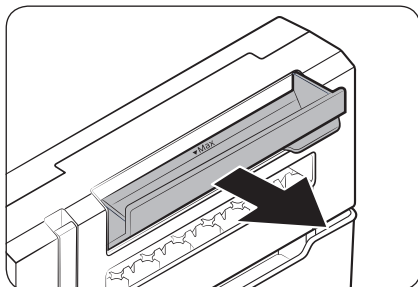

Pojemnik na wodę

Całkowicie otwórz **pojemnik na wodę**, a następnie wyjmij go.

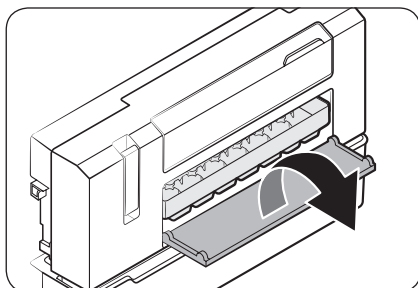

Szablon lodu

1. Otwórz **pokrywę szablonu lodu**, aby odsonić **szablon lodu**.

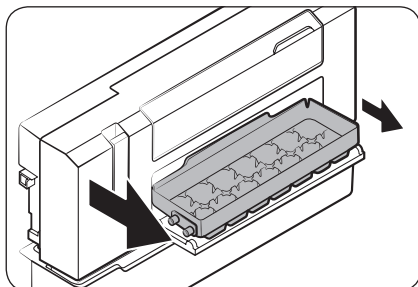

2. Lekko pociągnij lewą stronę **szablonu lodu**, a następnie pociągnij drugą stronę, aby go wyjąć.

Konserwacja

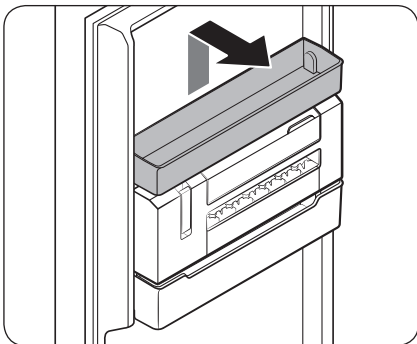

Płaska kostkarka do lodu

1. W pierwszej kolejności wyjmij pojemnik uniwersalny, który znajduje się bezpośrednio nad płaską kostkarką do lodu.

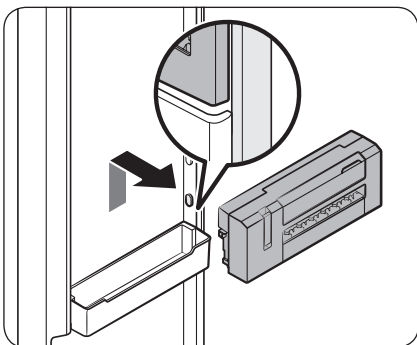

2. Trzymając dwiema rękami oznaczony obszar po bokach płaskiej kostkarki do lodu, podnieś kostkarkę i pociągnij do przodu.

Ponowne wsunięcie elementów urządzenia

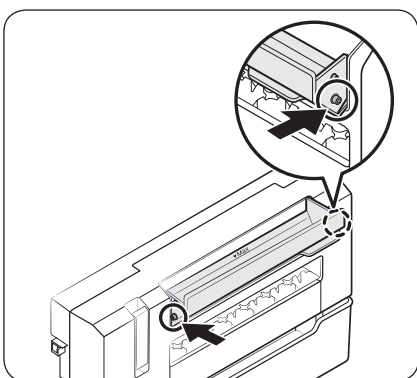

Pojemnik na wodę

Dopasuj boki pojemnika na wodę do odpowiednich zaczepów w obudowie pojemnika na wodę. Pamiętaj, aby dopasować aż do zatrzaśnięcia.

Czyszczenie

Wnętrze i powierzchnie zewnętrzne

OSTRZEŻENIE

- Do czyszczenia nie należy używać benzenu, rozcieńczalnika, ani detergentów do zastosowań domowych/do czyszczenia samochodów, takich jak np. Clorox™. Mogą one uszkodzić powierzchnię lodówki i spowodować pożar.
- Nie należy rozpylać wody na lodówkę. Może to spowodować porażenie prądem elektrycznym.

Systematycznie usuwaj kurz lub wodę ze styków wtyczki przewodu zasilającego i punktów styku za pomocą suchej szmatki.

1. Odłącz przewód zasilający.
2. Za pomocą miękkiej, wilgotnej i niestrzępiącej się szmatki lub ręcznika papierowego wyczyść wnętrze i powierzchnie zewnętrzne lodówki.
3. Na koniec suchą szmatką lub ręcznikiem papierowym dokładnie osusz urządzenie.
4. Podłącz przewód zasilający.

Wymiana

Kontrolki LED

Aby wymienić kontrolki lodówki, skontaktuj się z lokalnym punktem serwisowym firmy Samsung.

OSTRZEŻENIE

- Kontrolki nie są przeznaczone do wymiany przez użytkownika lodówki. Nie należy podejmować prób samodzielnej wymiany kontrolki. Może to przyczynić się do porażenia prądem.

Lampka (źródło światła)

Ten produkt zawiera źródło światła o klasie efektywności energetycznej <G>.

Lampki ani urządzenia sterujące nie są przeznaczone do wymiany przez użytkownika. Aby wymienić lampki i/lub urządzenia sterujące produktu, skontaktuj się z lokalnym punktem serwisowym firmy Samsung.

Szczegółowe informacje dotyczące wymiany lampek lub urządzeń sterujących w danym produkcie można znaleźć na stronie internetowej firmy Samsung (<http://www.samsung.com>), po wybraniu kolejno Wsparcie > Wsparcie produktowe i wprowadzeniu nazwy modelu.

Aby uzyskać szczegółowe informacje dotyczące demontażu lampek i/lub urządzeń sterujących, należy postępować zgodnie z instrukcją wymiany udostępnioną jak podano powyżej.

Rozwiązywanie problemów

Przed wezwaniem serwisu przeprowadź poniższe czynności kontrolne. Wezwania serwisu dotyczące normalnych sytuacji (niezwiązanych z usterkami) podlegają opłatom.

Informacje ogólne

Temperatura

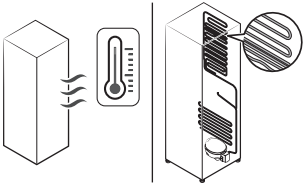
Objaw	Możliwe przyczyny	Rozwiązanie
Zamrażarka nie działa. Zamrażarka nie osiąga odpowiedniej temperatury.	<ul style="list-style-type: none"> Przewód zasilania nie jest prawidłowo podłączony. 	<ul style="list-style-type: none"> Podłącz prawidłowo przewód zasilający.
	<ul style="list-style-type: none"> Temperatura nie jest prawidłowo ustawiona. 	<ul style="list-style-type: none"> Ustaw niższą temperaturę.
	<ul style="list-style-type: none"> Lodówka znajduje się blisko źródła ciepła lub w bezpośrednim świetle słonecznym. 	<ul style="list-style-type: none"> Ustaw lodówkę z dala od miejsc nasłonecznionych lub źródeł ciepła.
	<ul style="list-style-type: none"> Niewystarczający odstęp pomiędzy lodówką i przedmiotami po bokach/z tyłu. 	<ul style="list-style-type: none"> Zalecamy zachowanie ponad 50 mm odstępu między lodówką i sąsiadującymi ścianami (lub zabudową).
Zamrażarka chłodzi zbyt silnie.	<ul style="list-style-type: none"> Lodówka jest przeciążona. Produkty żywnościowe blokują otwory wentylacyjne lodówki. 	<ul style="list-style-type: none"> Nie należy przeciążać lodówki. Nie dopuszczaj, aby produkty żywnościowe blokowały otwory wentylacyjne.
	<ul style="list-style-type: none"> Temperatura nie jest prawidłowo ustawiona. 	<ul style="list-style-type: none"> Ustaw wyższą temperaturę.
Ścianki wewnętrzne są ciepłe.	<ul style="list-style-type: none"> Na ściankach wewnętrznych lodówki znajdują się przewody rurowe odporne na ciepło. 	<ul style="list-style-type: none"> Aby zapobiec kondensacji, lodówka wyposażona jest w przewody rurowe odporne na ciepło zamontowane w przednich narożnikach. Jeżeli temperatura otoczenia wzrasta, urządzenie może nie działać efektywnie. Nie świadczy to o awarii systemu. 

Nieprzyjemny zapach

Objaw	Możliwe przyczyny	Rozwiązanie
Nieprzyjemny zapach z lodówki.	<ul style="list-style-type: none">• Zepsute produkty żywnościowe.	<ul style="list-style-type: none">• Wyczyść lodówkę i usuń zepsute produkty żywnościowe.
	<ul style="list-style-type: none">• Produkty żywnościowe o silnym zapachu.	<ul style="list-style-type: none">• Upewnij się, że żywność o intensywnym zapachu jest szczelnie zapakowana.

Szron

Objaw	Możliwe przyczyny	Rozwiązanie
Szron wokół otworów wentylacyjnych.	<ul style="list-style-type: none">• Produkty żywnościowe blokują otwory wentylacyjne.	<ul style="list-style-type: none">• Upewnij się, że produkty żywnościowe nie blokują otworów wentylacyjnych.
Szron na ściankach wewnętrznych.	<ul style="list-style-type: none">• Drzwi nie są prawidłowo zamknięte.	<ul style="list-style-type: none">• Upewnij się, że produkty żywnościowe nie blokują drzwi. Wyczyść uszczelkę drzwi.
Owoce lub warzywa są zamrożone.	<ul style="list-style-type: none">• Owoce lub warzywa są przechowywane w strefie świeżości/szefa Fresh/Chef Zone.	<ul style="list-style-type: none">• Strefa świeżości/szefa Fresh/Chef Zone jest przeznaczona na mięso i ryby.

Skropliny

Objaw	Możliwe przyczyny	Rozwiązanie
Na ściankach wewnętrznych tworzą się skropliny.	<ul style="list-style-type: none">• Jeśli drzwi były dłuższy czas otwarte, do wnętrza lodówki przedostała się wilgoć.	<ul style="list-style-type: none">• Usuń wilgoć i nie otwieraj drzwi na dłuższy czas.
	<ul style="list-style-type: none">• Produkty żywnościowe o dużej zawartości wilgoci.	<ul style="list-style-type: none">• Upewnij się, że żywność jest szczelnie zapakowana.

Rozwiązywanie problemów

Czy z lodówki dochodzą nietypowe dźwięki?

Przed wezwaniem serwisu przeprowadź poniższe czynności kontrolne. Wezwania serwisu dotyczące normalnych dźwięków podlegają opłatom.

Te dźwięki są prawidłowe.

- Podczas uruchamiania lub kończenia pracy lodówka może wytwarzać odgłosy przypominające rozruch samochodu. Po ustabilizowaniu pracy dźwięki ucichną.

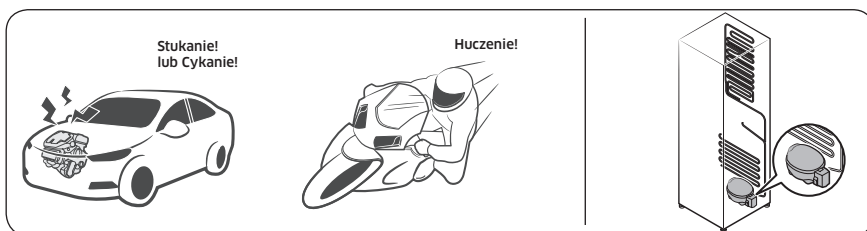

- Dźwięki te mogą być słyszalne podczas pracy wentylatora. Gdy lodówka osiągnie ustaloną temperaturę, dźwięk wentylatora ucichnie.

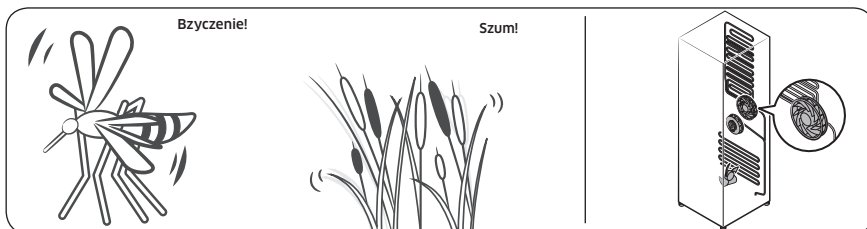

- W trakcie cyklu rozmrażania woda może kapać na podgrzewacz, wytwarzając odgłosy przypominające syczenie.

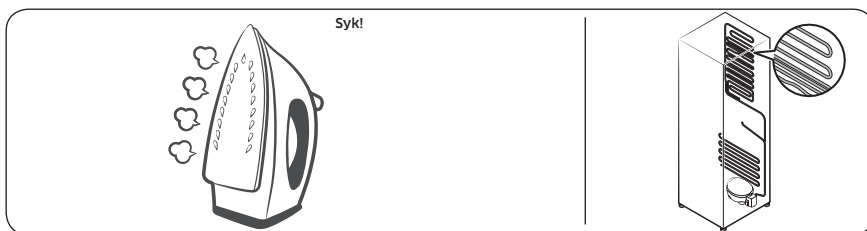

- Gdy lodówka chłodzi lub zamraża, gaz chłodniczy przepływa przez uszczelnione przewody rurowe, powodując odgłosy przypominające bulgotanie.

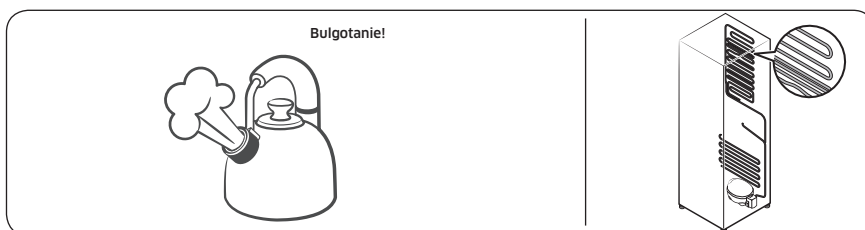

- Gdy temperatura lodówki wzrasta lub spada, plastikowe elementy rozszerzają się lub kurczą, powodując trzaski. Odgłosy te występują podczas cyklu rozmrażania lub podczas pracy elementów elektronicznych.

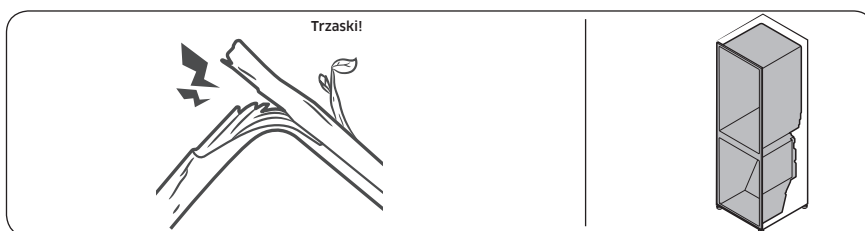

- W przypadku modeli z kostką do lodu: Gdy otwiera się zawór wody podczas napełniania kostkarki do lodu, może być słyszalne brzęczenie.
- W wyniku wyrównywania ciśnienia podczas otwierania i zamykania drzwi lodówki może być słyszalny cichy szum.

Rozwiązywanie problemów

SmartThings

Objaw	Działanie
Nie można odnaleźć aplikacji „SmartThings” w sklepie z aplikacjami.	<ul style="list-style-type: none">Aplikacja SmartThings jest niedostępna dla niektórych tabletów, urządzeń iPad i niektórych smartfonów:<ul style="list-style-type: none">przeznaczona jest dla urządzeń z systemem operacyjnym [Android] 8.0 lub nowszym (minimum 2 GB pamięci RAM);przeznaczona jest dla urządzeń z systemem operacyjnym [iOS] 12.0 lub nowszym / urządzeń iPhone 6 lub nowszych.
Aplikacja SmartThings nie działa.	<ul style="list-style-type: none">Aplikacja SmartThings jest dostępna tylko dla wybranych modeli.Starsza aplikacja Samsung Smart Refrigerator nie nawiązuje połączenia z modelami obsługującymi aplikację Samsung Smart Home.
Aplikacja SmartThings jest zainstalowana, ale nie jest połączona z lodówką.	<ul style="list-style-type: none">Aby korzystać z aplikacji, musisz zalogować się do konta Samsung.Upewnij się, że router działa prawidłowo.Jeśli ikona Wi-Fi na wyświetlaczu lodówki jest wyłączona, oznacza to, że połączenie sieciowe nie zostało jeszcze ustanowione. W takim przypadku użyj aplikacji SmartThings, aby połączyć i zarejestrować lodówkę w punkcie dostępu (AP) używanym w domu.
Nie można zalogować się do aplikacji.	<ul style="list-style-type: none">Aby korzystać z aplikacji, musisz zalogować się do konta Samsung.Jeśli nie masz konta Samsung, możesz je utworzyć, postępując zgodnie z wyświetlanymi na ekranie instrukcjami.
Podczas prób rejestracji lodówki pojawia się komunikat o błędzie.	<ul style="list-style-type: none">Funkcja Easy Connection może nie nawiązać połączenia z uwagi na dużą odległość od punktu dostępu (AP) lub z powodu zakłóceń elektrycznych w otoczeniu. Poczekaj chwilę i spróbuj ponownie.
Aplikacja SmartThings połączyła się z lodówką, ale nie działa.	<ul style="list-style-type: none">Zamknij i uruchom ponownie aplikację SmartThings lub odłącz router i podłącz go ponownie.Odłącz przewód zasilający lodówki, a po upływie 1 minuty podłącz go ponownie.

Dodatek

Instrukcje bezpieczeństwa

- Aby zużycie energii było jak najefektywniejsze, wszystkie elementy wyposażenia wnętrza urządzenia, takie jak kosze, szuflady, półki i tacka na kostki lodu, należy zamontować zgodnie z zaleceniami producenta.
- To urządzenie chłodnicze nie jest przeznaczone do użytku jako urządzenie do zabudowy.

Instrukcja instalacji

Dla urządzeń chłodniczych o określonej klasie klimatycznej

W zależności od klasy klimatycznej to urządzenie chłodnicze jest przeznaczone do stosowania w zakresie temperatur otoczenia podanych w poniższej tabeli.

Informacje o klasie klimatycznej znajdują się na tabliczce znamionowej. Produkt może nie działać prawidłowo w temperaturach wykraczających poza określony zakres.

Informacje o klasie klimatycznej znajdują się na etykiecie wewnątrz lodówki.

Efektywny zakres temperatury

Lodówkę opracowano pod kątem normalnej pracy w zakresie temperatur określonym przez klasę urządzenia.

Klasa	Symbol	Zakres temperatur otoczenia (°C)	
		IEC 62552 (ISO 15502)	ISO 8561
Umiarkowany rozszerzony	SN	od +10 do +32	od +10 do +32
Umiarkowany	N	od +16 do +32	od +16 do +32
Subtropikalny	ST	od +16 do +38	od +18 do +38
Tropikalny	T	od +16 do +43	od +18 do +43

UWAGA

Na wydajność chłodzenia oraz zużycie energii przez lodówkę mogą wpływać temperatura otoczenia, częstotliwość otwierania drzwi oraz miejsce jej instalacji. Zalecamy odpowiednią regulację ustawień temperatury.

Dodatek

Instrukcje dotyczące temperatury

Zalecana temperatura

Optymalne ustawienia temperatury do przechowywania żywności:

- Zamrażarka: -19°C
- Lodówka z Zamrażarka: 3°C

UWAGA

Optymalne ustawienie temperatury wewnątrz każdej komory zależy od temperatury otoczenia. Wyżej podana optymalna temperatura odpowiada temperaturze otoczenia wynoszącej 25°C.

Intensywne chłodzenie

Funkcja Intensywne chłodzenie przyspiesza proces chłodzenia przy maksymalnej szybkości obrotów wentylatora. Lodówka działa z maksymalną wydajnością przez 2,5 godziny, po czym powraca do poprzedniej temperatury.

Intensywne zamrażanie

Funkcja Intensywne zamrażanie przyspiesza proces zamrażania przy maksymalnej szybkości obrotów wentylatora. Zamrażarka działa z maksymalną wydajnością przez 50 godzin, po czym powraca do poprzedniej temperatury. Aby zamrozić dużą ilość produktów, należy włączyć tryb Intensywne zamrażanie na co najmniej 20 godzin przed umieszczeniem produktów w zamrażarce.

UWAGA

Korzystanie z tej funkcji wiąże się ze zwiększonym zużyciem energii przez lodówkę. Pamiętaj, aby wyłączyć tę funkcję, gdy nie jest ona potrzebna, i przywrócić oryginalne ustawienie temperatury.

Optymalne metody przechowywania żywności (tylko określone modele)

Produkty żywnościowe należy przykrywać, aby zatrzymać wilgoć i zapobiec pochłanianiu zapachów innych produktów. Duży garnek jedzenia, np. zupy lub gulaszu, należy przed schłodzeniem podzielić na małe porcje i umieścić w płytkich pojemnikach. Duży kawałek mięsa lub drób w całości należy przed schłodzeniem podzielić na mniejsze porcje lub umieścić w płytkich pojemnikach.

Układanie produktów żywnościowych

Półki	Półki powinny być regulowane, aby pomieścić różne opakowania.
Specjalna komora (tylko w określonych modelach)	Szczelne szuflady utrzymujące świeżość zapewniają optymalne warunki przechowywania warzyw i owoców. Warzywa wymagają wyższej wilgotności a owoce niższej. Szuflady utrzymujące świeżość warzyw i owoców są wyposażone w urządzenia do kontroli poziomu wilgotności. (*Zależy od modelu i opcji). Szuflada na mięso o regulowanej temperaturze wydłuża czas przechowywania mięsa i serów.

Przechowywanie na drzwiach	Na drzwiach nie należy przechowywać łatwo psujących się produktów. Jajka należy przechowywać w kartonie na półce. Temperatura półek do przechowywania montowanych na drzwiach ulega większym wahaniom niż temperatura w korpusie urządzenia. Drzwi powinny być jak najczęściej zamknięte.
Komorza zamrażarki	W komorze zamrażarki można przechowywać zamrożone produkty, przygotowywać kostki lodu i zamrażać świeże produkty.

UWAGA

Należy zamrażać wyłącznie świeże, nieepsute produkty. Produkty przeznaczone do zamrożenia nie mogą stykać się z produktami już zamrożonymi. Aby zapobiec utracie smaku, aromatu lub wysychaniu produktów, należy umieszczać je w szczelnych pojemnikach.

Okres przechowywania produktów w lodówce i zamrażarce

Świeżość produktów zależy od temperatury i ich kontaktu z wilgocią. Ponieważ daty na produktach nie są wskazówkami dotyczącymi ich bezpiecznego stosowania, należy zapoznać się z poniższą tabelą i przestrzegać tych wskazówek.

Nabiał

Produkt	Lodówka	Zamrażarka
Mleko	1 tydzień	1 miesiąc
Masło	2 tygodnie	12 miesięcy
Lody	-	2-3 tygodnie
Ser naturalny	1 miesiąc	4-6 miesięcy
Serek śmietankowy	2 tygodnie	Niezalecane
Jogurt	1 miesiąc	-

Mięso

Produkt	Lodówka	Zamrażarka
Świeże pieczenie, steki, kotlety	3-4 dni	2-3 miesięcy
Świeże mięso mielone, mięso gulaszowe	1-2 dni	3-4 miesięcy
Boczek	7 dni	1 miesiąc
Kiełbasa, surowa wieprzowina, wołowina, indyk	1-2 dni	1-2 miesięcy

Dodatek

Drób, jaja

Produkt	Lodówka	Zamrażarka
Drób świeży	2 dni	6-8 miesięcy
Sałatka z mięsem drobiowym	1 dzień	-
Jaja, świeże w skorupkach	2-4 tygodnie	Niezalecane

Ryby i owoce morza

Produkt	Lodówka	Zamrażarka
Ryby świeże	1-2 dni	3-6 miesięcy
Ryby gotowane	3-4 dni	1 miesiąc
Sałatka rybna	1 dzień	Niezalecane
Ryby suszone i marynowane	3-4 tygodnie	-

Owoce

Produkt	Lodówka	Zamrażarka
Jabłka	1 miesiąc	-
Brzoskwinie	2-3 tygodnie	-
Ananas	1 tydzień	-
Inne świeże owoce	3-5 dni	9-12 miesięcy

Warzywa

Produkt	Lodówka	Zamrażarka
Szparagi	2-3 dni	-
Brokuły, brukselka, groszek, grzyby	3-5 dni	-
Kapusta, kalafior, seler, ogórki, sałata	1 tydzień	-
Marchew, buraki, rzodkiewka	2 tygodnie	-

Informacje dotyczące modelu i zamawiania części zamiennych

Informacje dotyczące modelu

Aby uzyskać dostęp do rejestracji modelu w bazie EPREL:

1. Przejdź na stronę <https://eprel.ec.europa.eu>.
2. Sprawdź identyfikator modelu na etykiecie energetycznej produktu i wpisz go w polu wyszukiwania.
3. Zostaną wyświetlone informacje dotyczące zużycia prądu przez dany model.

Informacje dotyczące części

- Minimalny okres, w którym dostępne są części zamienne niezbędne do naprawy urządzenia
 - 7 lat – termostaty, czujniki temperatury, płytki drukowane i źródła światła, klamki drzwiowe, zawiasy drzwiowe, tace, kosze (pudełka lub szuflady)
 - 10 lat – uszczelki drzwi
- Minimalny czas gwarancji na urządzenie chłodnicze oferowany przez producenta – 24 miesiące.
- Istotne informacje dotyczące zamawiania części zamiennych, bezpośrednio lub poprzez inne kanały podane przez producenta, importera lub upoważnionego przedstawiciela
- Informacje na temat profesjonalnej naprawy można znaleźć na stronie <http://samsung.com/support>. Instrukcję serwisowania dla użytkownika można znaleźć na stronie <http://samsung.com/support>.

Kontakt do SAMSUNG

Jeśli masz pytania dotyczące produktów marki Samsung, zapraszamy do kontaktu z naszą infolinią.

Kraj	Centrum obsługi klienta	Witryna internetowa
BOSNIA	055 233 999	www.samsung.com/ba/support
BULGARIA	*3000 Цена на един градски разговор 0800 111 31, Безплатен за всички оператори	www.samsung.com/bg/support
CROATIA	072 726 786	www.samsung.com/hr/support
CZECH	800 - SAMSUNG (800-726786)	www.samsung.com/cz/support
HUNGARY	0680SAMSUNG (0680-726-7864)	www.samsung.com/hu/support
LUXEMBURG	261 03 710	www.samsung.com/be_fr/support
SLOVENIA	080 697 267 (brezplačna številka)	www.samsung.com/si/support
POLAND	[IM] 801-172-678* lub +48 22 607-93-33* Specjalistyczna infolinia do obsługi zapytań dotyczących telefonów komórkowych: 801-672-678* * (opłata według taryfy operatora) [CE] 801-172-678* lub +48 22 607-93-33* * (opłata według taryfy operatora)	http://www.samsung.com/pl/support/
ROMANIA	*8000 (apel in retea) 08008-726-78-64 (08008-SAMSUNG) Apel GRATUIT Atenție: Dacă efectuați apelul din rețeaua Digi (RCS/RDS), vă rugăm să ne contactați formând numărul Telverde fără ultimele două cifre, astfel: 0800872678.	www.samsung.com/ro/support
SERBIA	011 321 6899	www.samsung.com/rs/support
SLOVAKIA	0800 - SAMSUNG (0800-726 786)	www.samsung.com/sk/support
LITHUANIA	8-800-77777	www.samsung.com/lt/support
LATVIA	8000-7267	www.samsung.com/lv/support
ESTONIA	800-7267	www.samsung.com/ee/support
MONTENEGRO	020 405 888	www.samsung.com/support
CYPRUS	8009 4000 only from landline, toll free	www.samsung.com/gr/support



DA68-03561F-05



Chladnička

Uživatelská příručka (pouze mraznička)

RZ32*

Volně stojící spotřebič

SAMSUNG

Obsah

Bezpečnostní informace	3
Důležité bezpečnostní symboly a opatření:	6
Důležité výstražné symboly pro transport a umístění	7
Důležité výstrahy vztahující se k instalaci	8
Upozornění vztahující se k instalaci	12
Důležité výstrahy vztahující se k použití	13
Výstraha ohledně používání	18
Upozornění vztahující se k použití	18
Upozornění vztahující se k čištění	20
Důležité výstrahy vztahující se k likvidaci	22
Další tipy pro správné použití	23
Rady, jak šetřit energii	24
Spotřebič je určen pro použití v domácnostech a podobném prostředí, tedy například	25
Instrukce vztahující se ke směrnici OEEZ	26
Instalace	27
Rychlý přehled	27
Instalace krok za krokem	28
Provoz	34
Ovládací panel	34
SmartThings	36
Zvláštní funkce	39
Údržba	44
Změna směru otevírání dveří (pouze pro určité modely)	44
Zacházení a péče	61
Úklid	64
Výměna součástí	64
Odstraňování závad	65
Obecné	65
Slyšíte z chladničky neobvyklé zvuky?	67
SmartThings	69
Příloha	70
Bezpečnostní pokyny	70
Pokyny pro instalaci	70
Pokyny ohledně teploty	71
Informace pro model a objednávku náhradních dílů	74

Bezpečnostní informace

- Před prvním použitím vaší nové chladničky Samsung si pečlivě přečtěte tento návod k obsluze, abyste věděli, jak bezpečně a efektivně využívat vlastností a funkcí tohoto spotřebiče.
- Tento přístroj není určen k použití dětmi a osobami se sníženými fyzickými, smyslovými nebo duševními schopnostmi nebo s nedostatečnými zkušenostmi a znalostmi, pokud nebudou pod dohledem osoby zodpovědné za jejich bezpečnost nebo pokud nebudou takovou osobou o používání tohoto přístroje náležitě poučeny.
- Tento spotřebič mohou používat děti od 8 let a osoby se sníženými fyzickými, smyslovými nebo duševními schopnostmi nebo s nedostatečnými zkušenostmi a znalostmi jedině v případě, že jsou pod dozorem nebo byly poučeny o bezpečném použití spotřebiče a chápou s ním spojená rizika. Děti si se spotřebičem nesmějí hrát. Čištění a údržbu nesmějí provádět děti bez dozoru. Děti ve věku od 3 do 8 let mohou do chladniček dávat věci a opět je z nich vyndávat.
- Výstrahy a důležité bezpečnostní pokyny uvedené v tomto návodu nemohou obsáhnout všechny situace, které mohou vzniknout. Instalaci, obsluhu, údržbu a provoz spotřebiče proto věnujte patřičnou pozornost a řiďte se vlastním úsudkem.



Bezpečnostní informace

- Níže uvedené pokyny k obsluze jsou určeny pro různé modely spotřebičů. Vlastnosti vaší chladničky mohou být odlišné a na chladničku se nemusí vztahovat všechny výstrahy a symboly uvedené v tomto návodu. V případě jakýchkoli dotazů se prosím obraťte na nejbližší servisní centrum nebo vyhledejte potřebné informace online na adrese www.samsung.com.
- Aby se v případě úniku chladiva z chladicího okruhu nevytvořila hořlavá směs plynu se vzduchem, měla by být velikost prostoru, ve kterém bude chladnička umístěna, zvolena s ohledem na množství použitého chladiva.
- Nikdy nezapínejte spotřebič, který vykazuje známky poškození. V případě nejistoty se obraťte na prodejce. Místnost musí mít velikost 1 m³ na každých 8 g chladiva R-600a uvnitř spotřebiče. Množství chladiva ve vašem konkrétním spotřebiči je uvedeno na identifikačním štítku uvnitř spotřebiče.
- Unikající chladivo z potrubí může způsobit požár nebo vést k poranění očí. Pokud zjistíte, že z potrubí uniká chladivo, okamžitě prostor vyvětrejte a udržujte od chladničky veškeré zdroje otevřeného ohně a hořlavé předměty.
 - V opačném případě může dojít k požáru nebo výbuchu.
- Provádět servis tohoto zařízení je nebezpečné pro kohokoli jiného, než je autorizovaný servisní technik.
- Neukládejte do spotřebiče výbušné látky, jako jsou např. spreje s hořlavým hnacím plynem.
- Abyste předešli kontaminaci potravin, dodržujte následující pokyny:
 - Otevírání dveří na delší dobu může způsobit výrazné zvýšení teploty v přihrádkách spotřebiče.



- Pravidelně čistěte přístupné odvodňovací systémy a povrchy, které mohou přijít do styku s potravinami.
- Nádržky na vodu vyčistěte, pokud nebyly používány po dobu 48 hodin. Pokud během 5 dnů nedošlo ke stáčení vody, propláchněte vodní systém připojený k přívodu vody.
- Syrové maso a ryby skladujte ve vhodných nádobách v chladničce tak, aby se nedostaly do styku s jinými potravinami.
- Dvouhvězdičkové přihrádky pro zmrazené potraviny jsou vhodné pro skladování předem zmrazených potravin, skladování nebo výrobu zmrzliny a výrobu ledových kostek.
- Jedno-, dvou- a tříhvězdičkové přihrádky nejsou vhodné pro zmrazování čerstvých potravin.
- Pokud je chladnička po delší dobu ponechána prázdná, vypněte ji, odmrazte, vyčistěte, osušte a nechte otevřené dveře, abyste předešli tvorbě plísní uvnitř spotřebiče.



Varování: nebezpečí požáru / hořlavé materiály

Bezpečnostní informace

Důležité bezpečnostní symboly a opatření:

Postupujte, prosím, podle bezpečnostních pokynů v této příručce. Tato příručka používá následující bezpečnostní symboly.

VÝSTRAHA

Rizika nebo nebezpečné postupy, které mohou způsobit závažné zranění, poškození majetku nebo smrt.

UPOZORNĚNÍ

Rizika nebo nebezpečné postupy, které mohou způsobit závažné zranění osob nebo poškození majetku.

POZNÁMKA

Užitečné informace, které uživatelům pomáhají lépe porozumět nebo využívat chladničku.

Tyto výstražné symboly upozorňují na možné nebezpečí zranění osob.

Řiďte se jimi prosím.

Po přečtení tuto část uchovejte pro potřeby pozdějšího nahlédnutí.

Důležité výstražné symboly pro transport a umístění

VÝSTRAHA

- Při přepravě a instalaci spotřebiče je třeba dávat pozor, aby nebyly poškozeny žádné části chladicího okruhu.
 - Únik chladiva z potrubí může způsobit požár nebo vést k poranění očí. Zjistíte-li únik chladiva, nepřibližujte se s otevřeným ohněm nebo zdrojem vznícení a po několik minut důkladně větrejte vzduch v místnosti, kde je spotřebič umístěn.
 - Tento spotřebič obsahuje malé množství chladiva isobutanu (R-600a), což je přirozený plyn s vysokou slučitelností s životním prostředím, který je však také hořlavý. Při přepravě a instalaci spotřebiče je třeba dávat pozor, aby nebyly poškozeny žádné části chladicího okruhu.

Bezpečnostní informace

Důležité výstrahy vztahující se k instalaci

VÝSTRAHA

- Chladničku chraňte před vlhkostí a neinstalujte na místa, na kterých může přijít do kontaktu s vodou.
 - Poškození izolace elektrických částí může způsobit úraz elektrickým proudem nebo požár.
- Nevystavujte chladničku přímému slunečnímu záření ani tepelnému sálání ze sporáků, pokojových topných těles nebo jiných spotřebičů.
- Nezapojujte do prodlužovacího kabelu s více zásuvkami několik spotřebičů současně. Chladnička by vždy měla být zapojena do samostatné zásuvky, jejíž jmenovité napětí odpovídá parametrům na typovém štítku.
 - Takové zapojení zajistí nejlepší výkon a také zabraňuje přetížení elektrických okruhů, které způsobuje přehřívání kabeláže a může být příčinou požáru.
- Nezapojujte přívodní kabel do síťové zásuvky, která je uvolněná.
 - Hrozí nebezpečí úrazu elektrickým proudem nebo požáru.
- Nepoužívejte přívodní kabel, jenž na kterémkoli místě vykazuje známky poškození nebo opotřebení.
- Přívodní kabel příliš neohýbejte ani na něj nepokládejte těžké předměty.
- Netahejte za elektrický kabel a příliš jej neohýbejte.
- Přívodní kabel nekroutěte a neutahujte.

- Nezavěšujte přívodní kabel za kovové předměty, nepokládejte na něj těžké předměty, neumísťujte jej mezi předměty a neschovávejte kabel v prostoru za spotřebičem.
- Při posunování chladničky dbejte, abyste přívodní kabel nepřiskřípli a nepoškodili.
 - Může tak vzniknout nebezpečí úrazu elektrickým proudem nebo požáru.
- Chladničku nikdy nevypojte ze zásuvky taháním za přívodní kabel. Vždy pevně uchyťte zástrčku a plynule ji vytáhněte ze zásuvky.
 - Poškození přívodního kabelu může mít za následek zkrat, požár nebo úraz elektrickým proudem.
- Neukládejte do spotřebiče výbušné látky, jako jsou např. spreje s hořlavým hnacím plynem.
- Neinstalujte tento spotřebič poblíž hořlavých materiálů.
- Neinstalujte tento spotřebič na místě, kde by mohl unikat plyn.
 - Může tak vzniknout nebezpečí úrazu elektrickým proudem nebo požáru.
- Chladnička musí být před spuštěním umístěna a nainstalována v souladu s pokyny uvedenými v tomto návodu.
- Zapojte vidlici přívodního kabelu do zásuvky tak, aby kabel visel směrem dolů.
 - Zapojíte-li vidlici hlavou dolů, může dojít k přerušení vodiče s následkem požáru nebo úrazu elektrickým proudem.
- Zkontrolujte, zda přívodní kabel není přiskřípnutý nebo poškozený zadní částí chladničky.

Bezpečnostní informace

- Udržujte balicí materiál mimo dosah dětí.
 - Existuje riziko udušení v případě, že si jej dítě nasadí na hlavu.
- Spotřebič musí být umístěn tak, aby byla zásuvka po dokončení instalace přístupná.
 - V opačném případě hrozí nebezpečí úrazu elektrickým proudem nebo požár.
- Neinstalujte tento spotřebič na vlhkém, mastném ani prašném místě, na místě vystaveném přímému slunečnímu záření a působení vody (dešťové kapky).
 - Poškození izolace elektrických částí může způsobit úraz elektrickým proudem nebo požár.
- Pokud je v chladničce prach nebo voda, odpojte přívodní kabel ze zásuvky a kontaktujte servisní středisko společnosti Samsung Electronics.
 - Hrozí nebezpečí požáru.
- Nestavějte se a nepokládejte předměty (prádlo, zapálené svíčky či cigarety, talíře, chemické prostředky, kovové předměty atd.) na spotřebič.
 - Může dojít k úrazu elektrickým proudem, požáru, problémům s funkcí výrobku nebo zranění.
- Před prvním zapojením spotřebiče do zásuvky je zapotřebí odstranit všechny ochranné plastové fólie.
- Chladničku je nutné uzemnit.
 - Před prozkoumáváním nebo opravou libovolné části spotřebiče se vždy ujistěte, že je chladnička uzemněna. Případné probíjení spotřebiče může vést k závažným úrazům způsobeným elektrickým proudem.

- Jako uzemnění nikdy nepoužívejte plynová potrubí, telefonní vedení ani jiné možné bleskosvody.
 - Chladničku je třeba uzemnit, aby nedocházelo k probíjení spotřebiče a úrazům způsobeným elektrickým proudem.
 - Toto může vést k úrazu elektrickým proudem, požáru, explozi, nebo k problémům s funkcí výrobku.
- Jemně zastrčte přívodní kabel do zásuvky. Nepoužívejte poškozenou zástrčku nebo elektrický kabel a zkontrolujte upevnění zásuvky.
 - Může tak vzniknout nebezpečí úrazu elektrickým proudem nebo požáru.
- Pokud je přívodní kabel poškozený, nechejte jej vyměnit výrobcem nebo jeho servisním zástupcem.
- Výměnu pojistky na spotřebiči musí provést kvalifikovaný technik nebo servisní společnost.
 - V opačném případě hrozí nebezpečí úrazu elektrickým proudem nebo zranění.
- Při umísťování přístroje se ujistěte, že není napájecí kabel nikde zachycen nebo poškozen.
- Přenosné prodlužovačky ani přenosné zdroje napájení neskladujte za spotřebičem.

Bezpečnostní informace

Upozornění vztahující se k instalaci

UPOZORNĚNÍ

- Chladničku instalujte na rovný povrch s dostatečně velkým prostorem okolo.
 - Větrací otvory v plášti nebo konstrukci spotřebiče nesmí být zakryté.
- Po instalaci a zapnutí chladničky vyčkejte 2 hodiny, než do ní začnete vkládat potraviny.
- Důrazně doporučujeme svěřit instalaci chladničky do rukou kvalifikovaného instalatéra nebo společnosti.
 - V opačném případě může dojít k úrazu elektrickým proudem, požáru, explozi, problémům s funkcí výrobku nebo zranění.
- Přetížení kterýchkoli dveří může chladničku převážít, což může způsobit fyzické zranění.

Důležité výstrahy vztahující se k použití

VÝSTRAHA

- Nezapojujte zástrčku do zásuvky mokřýma rukama.
 - Může vzniknout nebezpečí úrazu elektrickým proudem.
- Nepokládejte na horní povrch spotřebiče žádné předměty.
 - Při otevírání nebo zavírání dveří by tyto předměty mohly spadnout a způsobit zranění nebo poškození zařízení.
- Nevkládejte ruce, nohy či kovové předměty (např. hůlky) do spodní a zadní části chladničky.
 - Hrozí nebezpečí úrazu elektrickým proudem.
 - Ostré hrany mohou způsobit poranění.
- Nedotýkejte se vnitřních stěn mrazničky ani předmětů uložených v mrazničce mokřýma rukama.
 - Mohli byste si způsobit omrzliny.
- Na chladničku nestavte nádoby s vodou.
 - V případě rozlití hrozí nebezpečí úrazu elektrickým proudem nebo požáru.
- Do chladničky neukládejte těkavé ani hořlavé látky (benzen, ředidla, propan, alkohol, éter, zkapalněný propan butan apod.).
 - Tato chladnička je určena pouze pro skladování potravin.
 - Může vzniknout nebezpečí požáru nebo výbuchu.



Bezpečnostní informace

- Děti musí být pod dohledem, aby bylo zajištěno, že si s přístrojem nebudou hrát.
 - Nenechávejte prsty ve styčných místech. Vzdálenosti mezi dveřmi a tělem spotřebiče jsou malé. Pokud se v okolí pohybují děti, buďte při otevírání dveří chladničky opatrní.
- Nedovolte dětem věšet se na dveře nebo dveřní přihrádky. Může dojít k vážným zraněním.
- Nedovolte dětem lézt dovnitř spotřebiče. Mohly by uvíznout.
- Nestrkejte ruce do mezery mezi podlahou a spotřebičem.
 - Ostré hrany mohou způsobit poranění.
- V chladničce neuchovávejte farmaceutika, látky určené k výzkumu a předměty a látky citlivé na teplotu.
 - V chladničce nesmí být skladovány výrobky, které vyžadují přesně regulovanou teplotu.
- Nevkládejte do chladničky/mrazničky elektrické spotřebiče a nepoužívejte je uvnitř, pokud k takovému užívání nejsou určeny výrobcem.
- V případě, že ucítíte zápach farmaceutik nebo kouře, okamžitě spotřebič vypojte ze zásuvky a kontaktujte vaše servisní středisko Samsung Electronics.
- Pokud je v chladničce prach nebo voda, odpojte přívodní kabel ze zásuvky a kontaktujte servisní středisko společnosti Samsung Electronics.
 - Hrozí nebezpečí požáru.
- Nedovolte dětem stoupat na police.
 - Police by se mohla zlomit.



- Nenechávejte dveře chladničky otevřené bez dozoru a nedovolte dětem vstupovat do vnitřního prostoru chladničky.
- Nedovolte malým dětem lézt do zásuvky.
 - Hrozí nebezpečí zadušení nebo úrazu v případě uvíznutí v zásuvce.
- Neukládejte do chladničky příliš velké množství potravin.
 - Při otevírání dveří by tyto předměty mohly spadnout a způsobit zranění nebo poškození zařízení.
- Na povrch spotřebiče nestříkejte těkavé látky, jako například insekticidy.
 - Takové látky mohou být zdraví škodlivé a mohou také způsobit úraz elektrickým proudem, požár nebo poškodit výrobek.
- V okolí chladničky nepoužívejte ani neukládejte žádné látky citlivé na teplotu, jako např. hořlavé spreje, předměty, suchý led, léky nebo chemikálie.
- Ve vnitřním prostoru chladničky nepoužívejte vysoušeč vlasů. Nedávejte do chladničky zapálenou svíčku za účelem odstranění nepříjemných pachů.
 - Může tak vzniknout nebezpečí úrazu elektrickým proudem nebo požáru.
- Nestavějte se a nepokládejte předměty (prádlo, zapálené svíčky či cigarety, talíře, chemické prostředky, kovové předměty atd.) na spotřebič. Může dojít k úrazu elektrickým proudem, požáru, problémům s funkcí výrobku nebo zranění. Na spotřebič nestavte nádoby s vodou.
 - V případě rozlití hrozí nebezpečí úrazu elektrickým proudem nebo požáru.

Bezpečnostní informace

- Nepoužívejte mechanická zařízení ani jiné prostředky pro urychlení procesu odmrazování, kromě prostředků doporučených výrobcem.
- Mohlo by dojít k poškození chladicího okruhu.
- Nikdy se po delší dobu nedívejte přímo do UV LED lampy.
 - Ultrafialové paprsky mohou způsobit poškození zraku.
- Nevkládejte police do mrazničky vzhůru nohama. Zarážky by poté nemusely fungovat správně.
 - V případě vypadnutí skleněné police hrozí zranění oso.
- Nenechávejte prsty ve styčných místech. Vzdálenosti mezi dveřmi a tělem spotřebiče jsou malé. Pokud se v okolí pohybují děti, buďte při otevírání dveří chladničky opatrní.
- Zjistíte-li úniku plynného chladiva, nepřibližujte se s otevřeným ohněm nebo zdrojem vznícení a po několik minut důkladně větrejte vzduch v místnosti, kde je spotřebič umístěn.
 - Nedotýkejte se spotřebiče ani přívodního kabelu.
 - Nezapínejte ventilátor.
 - Případné zajiskření může způsobit explozi nebo požár.
- Používejte pouze osvětlovací tělesa LED dodávaná výrobcem nebo servisním zástupcem.
- Lahve by měly být skladovány těsně u sebe, aby nemohly vypadnout.
- Tento spotřebič je určen pouze pro domácí skladování potravin.
- Nepokoušejte se opravit, rozložit či upravit spotřebič sami od sebe.
 - Neoprávněné modifikace mohou způsobit bezpečnostní problémy. Chcete-li odstranit neoprávněné modifikace, naučtujeme vám plné náklady na materiál a práci.

- Nepoužívejte jiné než standardní pojistky (např. měděné, ocelové dráty atd.).
- Pokud je chladničku zapotřebí opravit, kontaktujte nejbližší servisní středisko.
 - V opačném případě může dojít k úrazu elektrickým proudem, požáru, problémům s funkcí výrobku nebo zranění.
- Jestliže přestane svítit vnitřní nebo vnější LED osvětlení, kontaktujte nejbližší servisní středisko.
- Pokud ze spotřebiče začne vycházet zápach spáleniny nebo kouř, okamžitě chladničku vypojte ze zásuvky a kontaktujte servisní středisko společnosti Samsung Electronics.
 - V opačném případě hrozí nebezpečí úrazu elektrickým proudem nebo požáru.
- Před výměnou žárovek chladničky nejdříve vypojte spotřebič ze zásuvky.
 - V opačném případě hrozí nebezpečí úrazu elektrickým proudem.
- Pokud vám bude výměna jiného než LED osvětlení působit problémy, kontaktujte servisní středisko Samsung.
- Je-li spotřebič vybaven osvětlením LED, nedemontujte sami kryt osvětlení ani osvětlovací těleso.
 - Obráťte se na nejbližší servisní středisko.
- Jemně zastrčte přívodní kabel do zásuvky.
- Nepoužívejte poškozenou zástrčku nebo elektrický kabel a zkontrolujte upevnění zásuvky.
 - Může tak vzniknout nebezpečí úrazu elektrickým proudem nebo požáru.

Bezpečnostní informace

Výstraha ohledně používání

VÝSTRAHA

- Ventilační otvory v plášti nebo konstrukci spotřebiče nesmí být zakryté.
- Nepoužívejte mechanická zařízení ani jiné prostředky pro urychlení procesu odmrazování, kromě prostředků doporučených výrobcem.
- Mohlo by dojít k poškození chladicího okruhu.
- Nepoužívejte elektrické spotřebiče uvnitř oddělení pro skladování potravin, pokud k takovému užívání nejsou určeny výrobcem.

Upozornění vztahující se k použití

UPOZORNĚNÍ

- Potraviny, které se zcela rozmrazily, neukládejte zpět do mrazničky. Do prostoru mrazničky neukládejte perlivé ani šumivé nápoje. Do mrazničky neukládejte láhve ani skleněné nádoby.
 - Při zamrznutí obsahu může sklo prasknout a způsobit zranění.
- V rámci zajištění optimálního provozu chladničky:
 - Neumísťujte potraviny do těsné blízkosti ventilačních otvorů v zadní části chladničky, protože by omezily cirkulaci vzduchu uvnitř chladicího prostoru.
 - Potraviny před uložením do chladničky dobře zabalte nebo je uzavřete do vzduchotěsných nádob.

- Neukládejte do mrazničky skleněné lahve a perlivé nápoje. Mohly by vlivem nízkých teplot prasknout. Poškozené skleněné lahve mohou způsobit poranění.
- Dodržujte maximální dobu skladovatelnosti uvedenou na mražených potravinách.
- Neukládejte do mrazničky skleněné nádoby, lahve a perlivé nápoje.
 - Lahev by mohla zamrznout, prasknout a tak způsobit zranění.
- Do prostoru mrazničky neukládejte perlivé ani šumivé nápoje. Do mrazničky neukládejte láhve ani skleněné nádoby.
 - Při zamrznutí obsahu může sklo prasknout a způsobit zranění nebo poškození zařízení.
- Zákonná záruka a zásahy.
 - Na jakékoli změny a úpravy provedené třetí stranou na tomto spotřebiči se nevztahuje záruka společnosti Samsung a společnost Samsung v takových případech neodpovídá za jakékoli bezpečnostní incidenty nebo škody způsobené těmito úpravami.
- Ujistěte se, že ventilační otvory uvnitř chladničky nic neblokuje.
 - Pokud jsou ventilační otvory zakryté, zejména plastovým sáčkem, může dojít k nepřiměřenému poklesu teploty.
- Otřete vlhkost uvnitř chladničky a nechte otevřené dveře.
 - V opačném případě může vzniknout zápach a plíseň.
- Po vypojení spotřebiče z elektrické zásuvky vyčkejte alespoň pět minut, než jej opět zapojíte.



Bezpečnostní informace

- V případě, že dojde ke styku spotřebiče s vodou, vypojte jej ze zásuvky a kontaktujte vaše servisní středisko Samsung Electronics.
- Vyhněte se použití nepřiměřené síly při manipulaci se skleněnými povrchy.
 - Rozbité sklo může způsobit zranění nebo škody na majetku.
- Dejte pozor na případné uvíznutí prstů ve dveřích chladničky.
- Pokud dojde k zaplavení chladničky vodou, kontaktujte nejbližší servisní středisko.
 - Hrozí nebezpečí úrazu elektrickým proudem nebo požáru.

Upozornění vztahující se k čištění

UPOZORNĚNÍ

- Nestříkejte vodu přímo na vnitřní nebo vnější povrch chladničky.
 - Hrozí nebezpečí úrazu elektrickým proudem nebo požáru.
- Ve vnitřním prostoru chladničky nepoužívejte vysoušeč vlasů.
- Nedávejte do chladničky zapálenou svíčku za účelem odstranění nepříjemných pachů.
 - Může tak vzniknout nebezpečí úrazu elektrickým proudem nebo požáru.
- Nestříkejte čisticí prostředky přímo na displej.
 - Mohly by se setřít nápisy vytištěné na displeji.



-
- Pokud se do spotřebiče dostane cizorodá tekutina (např. voda), odpojte chladničku ze zásuvky a kontaktujte nejbližší servisní středisko.
 - V opačném případě hrozí nebezpečí úrazu elektrickým proudem nebo požáru.
 - Případné nečistoty na vidlici zástrčky přívodního kabelu odstraňte čistým, suchým hadrem. K čištění elektrické zástrčky nikdy nepoužívejte mokrý nebo vlhký hadr.
 - V opačném případě hrozí nebezpečí úrazu elektrickým proudem nebo požáru.
 - Nečistěte spotřebič přímým stříkáním vody.
 - K čištění nepoužívejte benzen, ředidlo ani chlór.
 - Tyto látky mohou poškodit povrch spotřebiče a způsobit požár.
 - Před čištěním nebo údržbou odpojte spotřebič ze zásuvky.
 - V opačném případě hrozí nebezpečí úrazu elektrickým proudem nebo požáru.

Bezpečnostní informace

Důležité výstrahy vztahující se k likvidaci

VÝSTRAHA

- Obalové materiály tohoto výrobku prosím zlikvidujte způsobem šetrným k životnímu prostředí.
- Před odvozem spotřebiče k likvidaci zkontrolujte, zda není poškozeno žádné potrubí ani zařízení na jeho zadní straně.
- Jako chladivo je používána látka R-600a nebo R-134a. Na štítku kompresoru na zadní straně spotřebiče a štítku uvnitř chladničky najdete informace ohledně toho, které chladivo je ve vaší mrazničce použito. Pokud toto chladivo obsahuje hořlavý plyn (chladivo R-600a), obraťte se na místní úřady ohledně bezpečné likvidace tohoto výrobku.
- Před odložením výrobku určeného k likvidaci demontujte dveře anebo dveřní těsnění a zámky dveří, aby uvnitř nemohly uvíznout malé děti nebo zvířata. Děti musí být pod dohledem, aby bylo zajištěno, že si s přístrojem nebudou hrát. Děti by mohly uvíznout uvnitř a zranit se nebo se udusit.
 - Děti by mohly uvíznout uvnitř a zranit se nebo se udusit.
- Součástí izolačního materiálu je cyklopentan. Plyny použité v izolačních materiálech vyžadují speciální postupy likvidace. Postup řádné likvidace tohoto výrobku vám sdělí místní úřad ochrany životního prostředí.
- Uchovávejte veškeré balicí materiály mimo dosah dětí. Mohou pro ně představovat nebezpečí.
 - V případě, že si dítě nasadí přes hlavu sáček nebo jiný balicí materiál, hrozí nebezpečí udušení.



Další tipy pro správné použití

- V případě výpadku elektrické energie kontaktujte energetickou společnost s dotazem, jak dlouho bude výpadek trvat.
 - Většina výpadků elektrické energie netrvá déle než jednu nebo dvě hodiny, což teplotu v mrazničce neovlivní. V době výpadku proudu však omezte otevírání dveří mrazničky na minimum.
 - Pokud by výpadek elektrické energie trval déle než 24 hodin, vyjměte veškeré mražené potraviny.
- Výkon chladničky nemusí být konzistentní (teplota v mrazničce může nepřiměřeně růst a zmražené potraviny tak mohou začít tát) v případě, že se bude delší dobu nacházet na místě, ve kterém se teploty stále pohybují pod přípustnými hodnotami.
- Některým potravinám uložení do chladničky nesvědčí a může mít negativní dopad na jejich čerstvost.
- Vaše mraznička je vybavena funkcí odmrazování. To znamená, že není nutné ji ručně odmrazovat. Tato činnost bude probíhat automaticky.
- Teplota se během odmrazování zvyšuje podle požadavků norem ISO. Pokud však chcete předejít nežádoucímu zvýšení teploty zmražených potravin během odmrazování mrazničky, zabalte je do několika vrstev novinového papíru.
- Potraviny, které se zcela rozmrazily, neukládejte zpět do mrazničky.



Bezpečnostní informace

Rady, jak šetřit energii

- Spotřebič umístěte do chladné, suché místnosti s přiměřenou ventilací. Zajistěte, aby nebyl vystaven přímému slunečnímu záření a nikdy jej nestavte do blízkosti přímého zdroje tepla (například radiátoru).
- Pro úsporu energie se doporučuje neblokovat ventilační otvory a mřížky.
- Teplé potraviny nechejte před vložením do mrazničky vychladnout.
- Zmrazené potraviny nechávejte rozmrazit v chladničce. Můžete tak využít nízké teploty zmrazených potravin pro chlazení potravin uložených v chladničce.
- Během vyjímání nebo ukládání potravin do mrazničky nenechávejte dveře příliš dlouho otevřené. Čím kratší dobu budou dveře otevřené, tím méně námrazy se v mrazničce bude tvořit.
- Chladničku je vhodné instalovat tak, aby po stranách a za zadní stranou byl volný prostor. Tím pomůžete snížit spotřebu energie a také částky na vašich složenkách.
- Optimální spotřeby elektrické energie dosáhnete zachováním vnitřních částí (příhrádek, košů a polic) na pozicích, do kterých byly umístěny výrobcem.

Spotřebič je určen pro použití v domácnostech a podobném prostředí, tedy například

- v zaměstnaneckých kuchyňkách v obchodech, kancelářích a jiných pracovištích;
- na chatách, případně hosty hotelů, motelů a podobných obytných prostor;
- v soukromých ubytovacích zařízeních typu bed and breakfast;
- v rámci cateringu a podobných aktivit odehrávajících se mimo vlastní prodejnu nebo restauraci.

Bezpečnostní informace

Instrukce vztahující se ke směrnici OEEZ



Správná likvidace výrobku (Elektrický a elektronický odpad)
(Platí pro země s odděleným systémem sběru)

Toto označení na výrobku, jeho příslušenství nebo dokumentaci znamená, že výrobek a jeho elektronické příslušenství (například nabíječku, náhlavní sadu, USB kabel) je po skončení životnosti zakázáno likvidovat jako běžný komunální odpad. Možným negativním dopadům na životní prostředí nebo lidské zdraví způsobeným nekontrolovanou likvidací zabráníte oddělením zmíněných produktů od ostatních typů odpadu a jejich zodpovědnou recyklací za účelem udržitelného využívání druhotných surovin.

Uživatelé z řad domácností by si měli od prodejce, u něhož produkt zakoupili, nebo u příslušného městského úřadu vyžádat informace, kde a jak mohou tyto výrobky odevzdat k bezpečné ekologické recyklaci.

Podnikoví uživatelé by měli kontaktovat dodavatele a zkontrolovat všechny podmínky kupní smlouvy. Tento výrobek a jeho elektronické příslušenství nesmí být likvidován spolu s ostatním průmyslovým odpadem.

Informace o závazcích společnosti Samsung v oblasti ochrany životního prostředí a regulačních povinností týkajících se výrobku (např. uplatňování nařízení o likvidaci baterií, REACH, OEEZ) najdete prostřednictvím www.samsung.com v sekci věnované udržitelnosti.

(Pouze pro výrobky prodávané v evropských zemích a Spojeném království)

Instalace

Tyto instrukce pečlivě čtěte a řiďte se jimi. Jedině tak bude zajištěna správná instalace spotřebiče a jeho bezpečný provoz.

⚠ VÝSTRAHA

- Chladničku používejte pouze k účelu, pro který je určena, dle popisu v tomto návodu.
- K provádění servisních úkonů je oprávněn pouze kvalifikovaný technický personál.
- Obalový materiál zlikvidujte v souladu s místními předpisy.
- Aby se zabránilo úrazu elektrickým proudem, před provedením servisních úkonů nebo výměnou částí odpojte napájecí kabel.

Rychlý přehled

Skutečný obrázek a dodané součásti chladničky se mohou lišit v závislosti na modelu a zemi.

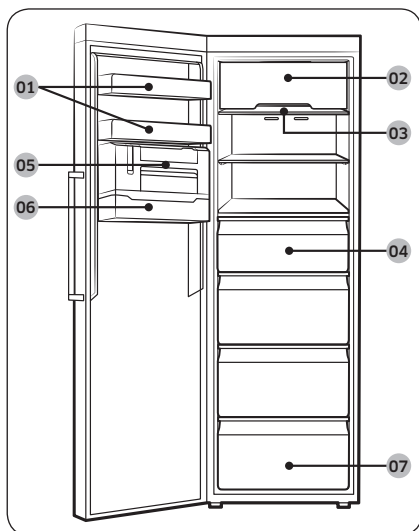

- 01 Držák do dveří
- 02 Kryt horní police *
- 03 Police mrazničky
- 04 Zásuvka mrazničky
- 05 Tenký výrobek ledu *
- 06 Držák kostek ledu *
- 07 Spodní zásuvka

* pouze aplikovatelné modely

📖 POZNÁMKA

- Chcete-li dosáhnout nejlepší energetické účinnosti, ujistěte se, že jsou všechny police, zásuvky a koše umístěny na svých původních místech.

Instalace

Instalace krok za krokem

KROK 1 Vyberte vhodné umístění

Požadavky na umístění:

- Stabilní, vyrovnaný povrch, který nebude blokovat ventilační otvory spotřebiče
- Mimo přímé sluneční světlo
- S dostatečným prostorem pro otevírání a zavírání dveří
- Daleko od zdrojů tepla
- S dostatečným prostorem pro údržbu a servis
- Teplotní rozsah: mezi 10 °C a 43 °C

Požadavky na volný prostor

Viz obrázky a tabulky níže ohledně požadavků na prostor pro instalaci.

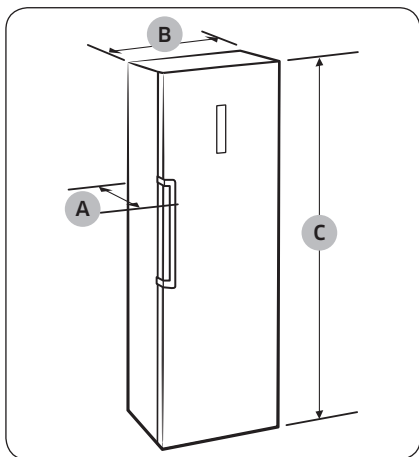

Hloubka „A“	694
Šířka „B“	595
Celková výška „C“	1853

(jednotka : mm)

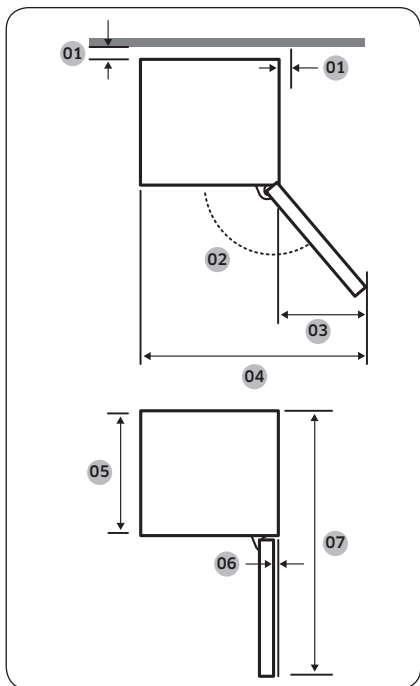

01	doporučeno více než 50 mm
02	130°
03	377
04	967
05	575
06	5,5
07	1194

(jednotka : mm)

POZNÁMKA

Rozměry v tabulce se mohou lišit v závislosti na metodě měření.

KROK 2 Stanovení vzdálenosti (pouze pro určité modely)

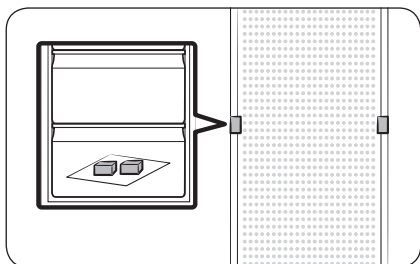

1. Otevřete dveře a vyhledejte dodané rozpěrné vložky (x2).
2. Rozbalte obě rozpěrné vložky a podle obrázku je připojte k zadní části chladničky. Pomáhají větrání vzduchu k zadní stěně a šetří spotřebu energie.

Instalace

KROK 3 WiFi připojení

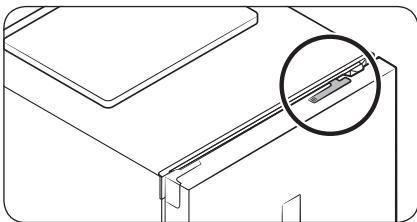

Chladničku můžete ovládat na dálku pomocí hardwarového klíče Smart Home, který se prodává samostatně. Chcete-li hardwarový klíč Smart Home zakoupit, navštivte www.samsung.com a řiďte se produktovými informacemi o hardwarovém klíči.

⚠ UPOZORNĚNÍ

- Hardwarový klíč Samsung Smart Home je dodáván ve dvou typech: typ, který se určen pro chytré televizory Samsung, a typ, který je určen pro domácí spotřebiče Samsung.
- Musíte zakoupit hardwarový klíč Samsung Smart Home určený pro domácí spotřebiče. Jakékoliv jiné hardwarové klíče mohou způsobit selhání systému.

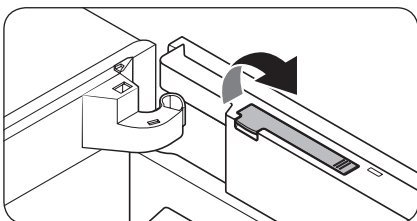

1. Otevřete dveře mrazničky a vytažením otevřete kryt hardwarového klíče v horní části dveří.

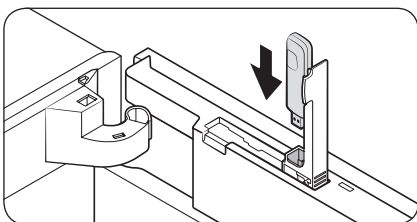

2. Vložte hardwarový klíč Smart Home do odpovídajícího portu ve správném směru.

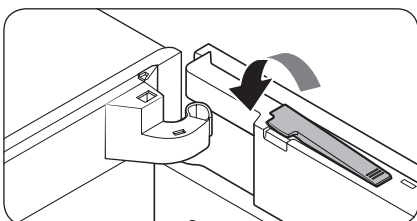

3. Zatlačením směrem dolů zavřete kryt hardwarového klíče.

KROK 4 Vyrovnání

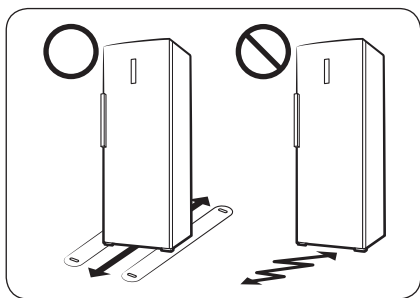

- Povrch, na kterém bude chladnička umístěna, musí snést zátěž plně naložené chladničky.
- Pro ochranu podlahy dejte velký kus lepenky pod každou nohu chladničky.
- Po usazení chladničky do požadovaného umístění s ní pokud možno dále nepohybujte, abyste nepoškodili povrch podlahy. Je-li to nutné, podél trasy pohybu použijte silný papír nebo starý koberec.

Instalace

KROK 5 Seřízení vyrovnávacích nožek

⚠ UPOZORNĚNÍ

- Chladnička musí být ve vyrovnané poloze na ploché, pevné podlaze. V opačném případě může dojít k poškození chladničky nebo fyzickému zranění.
- Při vyrovnávání chladničky dbejte na to, aby byla prázdná. Zkontrolujte, zda v chladničce nezůstaly žádné potraviny.
- Z bezpečnostních důvodů vyrovnejte polohu chladničky tak, aby byla přední strana nepatrně vyšší než zadní.

Chladničku lze vyrovnat pomocí předních nožek, opatřených za tímto účelem zvláštním šroubem (nivelátorem). Pro vyrovnání chladničky použijte plochý šroubovák.

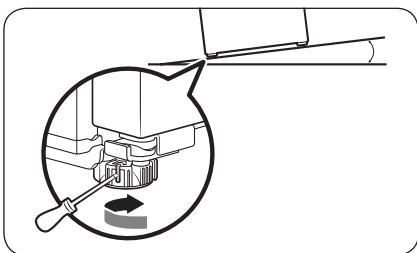

Při seřizování výšky na levé straně:

Vložte plochý šroubovák do nivelátoru přední levé nohy chladničky. Otáčením nivelátoru po směru hodinových ručiček provedete zvýšení, otáčením v opačném směru provedete snížení.

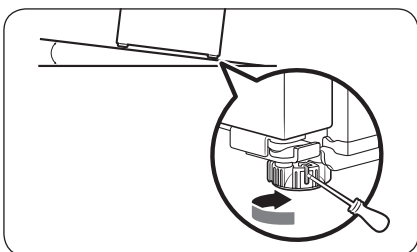

Při seřizování výšky na pravé straně:

Vložte plochý šroubovák do nivelátoru přední pravé nohy chladničky. Otáčením nivelátoru po směru hodinových ručiček provedete zvýšení, otáčením v opačném směru provedete snížení.

KROK 6 Počáteční nastavení

Po dokončení níže uvedených kroků bude vaše chladnička plně provozuschopná.

1. Odstraňte pěnovou PE fólii na každém rohu police, která slouží k ochraně chladničky při přepravě.
2. Zapojte napájecí kabel do zásuvky ve zdi.
3. Otevřete dveře a zkontrolujte, zda vnitřní osvětlení svítí.
4. Nastavte teplotu na nejnižší hodnotu a počkejte, až chladnička dosáhne nastavené teploty. Poté je chladnička připravena k použití.

POZNÁMKA

Jakmile se chladnička zapne, spustí se alarm. Chcete-li alarm vypnout, stiskněte tlačítko Freezer (Mraznička).

KROK 7 Závěrečná kontrola

Po dokončení instalace zkontrolujte:

- Zda je chladnička zapojena do elektrické zásuvky se správným uzemněním.
- Zda se chladnička nachází na rovném povrchu s dostatečným odstupem od okolních stěn nebo skříní.
- Zda je poloha chladničky vyrovnaná a stabilní.
- Zda je možné dveře chladničky volně otevírat a zavírat a po jejich otevření dojde k rozsvícení vnitřního osvětlení.

Provoz

Ovládací panel

TYP A

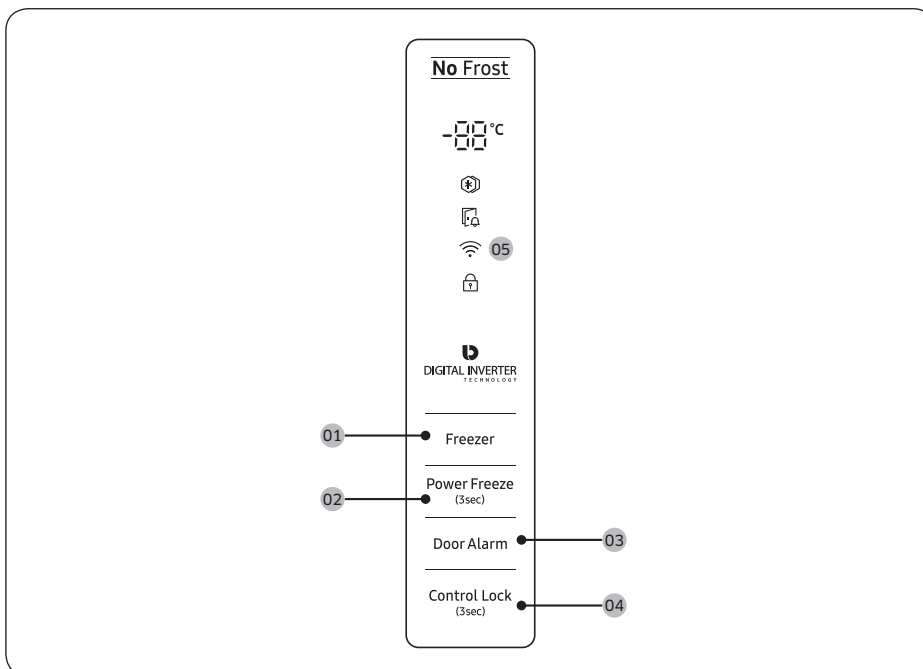

TYP B

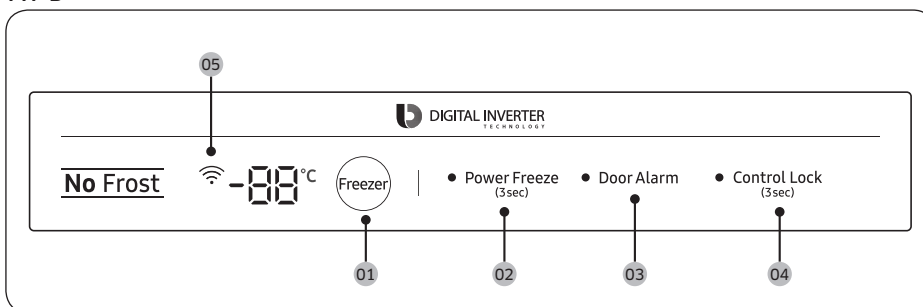

PROVOZ



01 Freezer (Mraznička)

02 Power Freeze (Turbomrazení)

03 Door Alarm (Poplach otevřených dveří)



04 Control Lock (Zámek ovládání)

05 Síťové připojení

01 Mraznička

Freezer (Mraznička)	Tlačítko Freezer (Mraznička) lze použít pro nastavení teploty v mrazničce. Použitelné teploty jsou mezi -15 °C a -23 °C (výchozí nastavení: -19 °C).
---------------------	---

02 Turbomrazení (3 s)

Power Freeze (Turbomrazení)	<p>Funkce Turbomrazení slouží k rychlému snížení teploty uvnitř mrazničky. Mraznička zůstane v provozu na plný výkon po dobu 50 hodin a poté se vrátí na předchozí teplotu.</p> <ul style="list-style-type: none"> • Chcete-li aktivovat funkci Turbomrazení, stiskněte a podržte tlačítko Power Freeze (Turbomrazení) po dobu 3 sekund. Rozsvítí se odpovídající indikátor () a chladnička urychlí proces mrazení. • Chcete-li tuto funkci deaktivovat, znovu stiskněte a podržte tlačítko Power Freeze (Turbomrazení) po dobu 3 sekund. Mraznička se vrátí na předchozí nastavení teploty. • Chcete-li zmrazit velké množství potravin, aktivujte funkci Turbomrazení minimálně 20 hodin před vložením potravin do mrazničky. <p> POZNÁMKA</p> <ul style="list-style-type: none"> • Funkce Turbomrazení zvyšuje spotřebu elektrické energie. Pokud funkci nechcete používat, ujistěte se, že je skutečně vypnutá. • Chcete-li rychle zmrazit velké množství potravin, odstraňte zásuvky a použijte dodanou polici.
-----------------------------	---

03 Poplach otevřených dveří

Door Alarm (Poplach otevřených dveří)	<p>Pro připomenutí můžete nastavit alarm. Zůstanou-li dveře otevřené déle než 2 minuty, zazní alarm spolu s blikáním indikátoru alarmu.</p> <p>Povolení nebo zakázání alarmu můžete přepínat stisknutím tlačítka Door Alarm (Poplach otevřených dveří).</p>
---------------------------------------	--

04 Zámek ovládání (3 s)

Control Lock (Zámek ovládání)	<p>Abyste zabránili manipulaci vedoucí k nehodám, stiskněte a podržte tlačítko Control Lock (Zámek ovládání) po dobu 3 sekund a aktivujte funkci Zámek ovládání. Všechny ovládací prvky budou deaktivovány a indikátor () bude svítit. Chcete-li tuto funkci deaktivovat, znovu stiskněte a podržte tlačítko po dobu 3 sekund. Ovládání bude aktivováno jako obvykle.</p>
-------------------------------	---

PROVOZ



Provoz

05 Síťové připojení

Pro řízení a monitorování chladničky prostřednictvím aplikace SmartThings můžete použít volitelný hardwarový klíč Smart Home (prodává se samostatně). Další informace o aplikaci SmartThings naleznete v části SmartThings.

SmartThings

Instalace

Navštivte obchod Google Play Store, Galaxy Apps nebo Apple App Store a vyhledejte „SmartThings“. Stáhněte a nainstalujte na své chytré zařízení aplikaci SmartThings poskytovanou společností Samsung Electronics.

POZNÁMKA

- Aplikace SmartThings není k dispozici pro některé tablety a zařízení iPad a některé chytré telefony.
 - Podpora OS [Android] 8.0 nebo vyšší verze. (minimální velikost RAM 2 GB)
 - Podpora [iOS] 12.0 nebo vyšší verze / iPhone 6 nebo vyšší verze.
- Za účelem zlepšení výkonu může být aplikace SmartThings změněna bez předchozího upozornění nebo může být ukončena podpora v souladu se záměry výrobce. Kromě toho může z důvodů použitelnosti a bezpečnostních důvodů dojít k ukončení dalších aktualizací aplikace nebo zastavení jejích funkcí, a to i v případě, že jsou aktualizace ve vašem operačním systému aktuálně podporovány.
- Doporučené šifrovací systémy zahrnují WPA/TKIP a WPA2/AES. Jakékoli novější nebo nestandardizované ověřovací protokoly Wi-Fi nejsou podporovány.
- Bezdrátové sítě mohou být ovlivněny okolním bezdrátovým komunikačním prostředím.
- Pokud váš poskytovatel internetových služeb zaregistroval MAC adresu vašeho počítače nebo modemu pro identifikaci, připojení vaší inteligentní chladničky Samsung k internetu se nemusí zdařit. Pokud k tomu dojde, požádejte svého poskytovatele internetových služeb o technickou pomoc.
- Nastavení brány firewall síťového systému může zabránit vaší inteligentní chladničce Samsung v přístupu k internetu. Požádejte svého poskytovatele internetových služeb o technickou pomoc. Pokud tento příznak přetrvává, obraťte se na místní servisní středisko společnosti Samsung nebo na prodejce.
- Postup konfigurace nastavení bezdrátového přístupového bodu (AP) naleznete v uživatelské příručce přístupového bodu (routeru).
- Inteligentní chladničky Samsung se vyznačují podporou Wi-Fi připojení na frekvenci 2,4 GHz s protokoly IEEE 802.11 b/g/n a Soft-AP. (Je doporučen protokol IEEE 802.11 n.)
- V případě neautorizovaných bezdrátových Wi-Fi routerů může dojít k selhání připojení k inteligentním chladničkám Samsung.

Účet Samsung

Chcete-li používat tuto aplikaci, jste povinni zaregistrovat svůj účet Samsung. Pokud nemáte účet Samsung, postupujte podle pokynů na obrazovce aplikace a vytvořte bezplatný účet Samsung.

Začínáme

Zapněte zařízení, které chcete připojit, otevřete na svém telefonu aplikaci SmartThings a potom postupujte podle pokynů níže.

Jestliže se otevře vyskakovací okno oznamující, že bylo nalezeno nové zařízení, klepněte na tlačítko pro přidání **ADD NOW (Přidat nyní)**.

Pokud se vyskakovací okno nezobrazí, klepněte na tlačítko **+** a potom ze seznamu dostupných zařízení zvolte zařízení, které chcete připojit.

Jestliže vaše zařízení není na seznamu dostupných zařízení, klepněte na položku **Supported Devices (Podporovaná zařízení)**, zvolte typ zařízení **Refrigerator (Chladnička)** a potom zvolte příslušný model zařízení.

Při nastavování vašeho zařízení postupujte podle pokynů v aplikaci. Jakmile bude nastavení dokončeno, vaše chladnička se zobrazí jako „karta“ na obrazovce vašich zařízení **Devices (Zařízení)**.

Aplikace chladničky

Integrované ovládání

Svou chladničku můžete monitorovat a ovládat doma i na cestách.

- Jestliže chcete otevřít stránku chladničky, klepněte na ikonu chladničky v základní nabídce aplikace SmartThings nebo klepněte na ikonu zařízení Devices ve spodní části základní nabídky a potom klepněte na „karty“ chladničky.
- Zkontrolujte stav provozu nebo oznámení souvisejících s vaší chladničkou, a pokud je to nutné, změňte možnosti nebo nastavení.

POZNÁMKA

Některé možnosti nebo nastavení chladničky nemusí být k dispozici pro dálkové ovládání.

Provoz

Kategorie	Položka	Popis
Monitorování	Teplota mrazničky	Zobrazuje aktuální nastavení teploty mrazničky.
	Diagnostika	Detekuje neobvyklý provoz mrazničky.
	Monitorování spotřeby	Kontroluje kumulovanou spotřebu energie mrazničky za posledních 180 dní.
Funkce	Turbomražení	Funkci Turbomražení můžete zapnout nebo vypnout a zkontrolovat aktuální nastavení.
Alarmy	Neobvykle vysoká teplota	Tento alarm je aktivován, když mraznička vykazuje neobvykle vysokou teplotu.
	Otevřené dveře	Tento alarm je aktivován, když jsou dveře mrazničky určitou dobu otevřené.

Zvláštní funkce

Skutečný obrázek a zvláštní funkce vaší chladničky se mohou u jednotlivých modelů a v jednotlivých zemích lišit.

Tenký výrobek ledu (pouze pro určité modely)

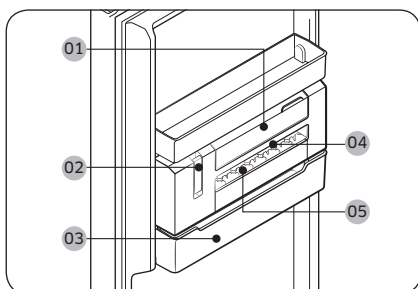

- 01 Nádoba na vodu
- 02 Páčka výrobku ledu
- 03 Nádoba na led
- 04 Forma na led
- 05 Kryt formy na led

POZNÁMKA

Pokud nemáte v úmyslu vyrábět led, demontujte tenký výrobek ledu a zajistěte více prostoru pro ukládání. V takovém případě můžete použít **nádobu na led (03)** jako víceúčelovou úložnou polici.

Provoz

Ruční dávkování ledu

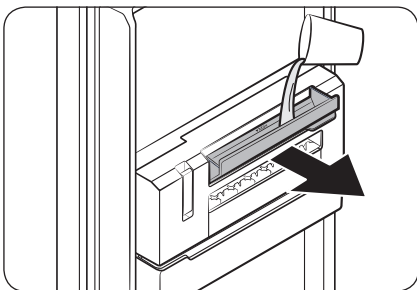

1. Zatáhněte za rukojeť a otevřete **nádobu na vodu (01)**, poté nádobu naplňte vodou až po značku Max. Opatrně zavřete nádobu tak, aby voda nekapala ani neunikala.

⚠ UPOZORNĚNÍ

- Značku Max nepřekračujte. Nadměrné množství vody způsobuje zaseknutí ledu a jeho špatné dávkování.
- Používejte pouze pitnou vodu. Jiné tekutiny, např. zelený čaj nebo mléko, mohou být dávkované špatně.
- Opatrně zavřete **nádobu na vodu**. V opačném případě by mohla voda kapat nebo unikat.

📖 POZNÁMKA

- Pokud zaznamenáte únik vody, otevřete **nádobu na vodu** a zkontrolujte, zda nedošlo k zamrznutí kanálku nádoby k **formě na led**. V takovém případě naplňte **nádobu na vodu** až po značku Max vlažnou vodou. Nechte kanálek odmrazit.
- Kanálek nádoby na vodu k **formě na led** doporučujeme pravidelně čistit, neboť má tendence zamrznat.

2. Zkontrolujte, zda led zcela zamrzá. Za **páčku výrobce ledu (02)** zatáhněte pouze tehdy, je-li led zcela zmražený. **Forma na led (04)** se poté začne otáčet a uvolňovat led do **nádoby na led (03)**.

⚠ UPOZORNĚNÍ

- Za páčku netahejte, dokud led zcela nezmrzne. Částečně zmražený led může ucpat a poškodit **nádobu na led**.

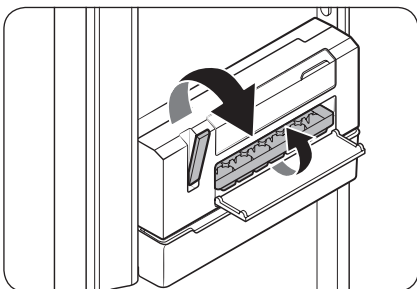

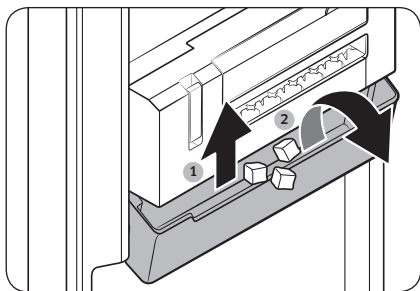

3. Chcete-li dávkovat led, opatrně nadzvedněte nádobu na led a nakloňte ji dopředu.

UPOZORNĚNÍ

- Nenaklánějte **nádobu na led**, aniž byste ji nejprve mírně nadzvedli. **Nádobu na led** může prasknout.
- Chcete-li vyrábět led, nelijte vodu přímo do **nádoby na led**. Mohlo by dojít k prasknutí **nádoby na led**.
- Nenechávejte dveře mrazničky otevřené. Led v **nádobě na led** roztaje a způsobí zablokování.
- V případě výpadku napájení dbejte na to, abyste před výrobou ledu **nádobu na led** vyprázdnili.
- Používejte pouze pitnou vodu.

POZNÁMKA

- Kostky ledu nemusí být dávkovány najednou, záleží na stavu ledu. V takovém případě zkuste za páčku zatáhnout několikrát.
- Pokud kvůli nadměrnému naplnění vodou nedochází k dávkování ledu, demontujte **formu na led** a vyprázdněte ji. Pokud tento problém přetrvává, demontujte tenký výrobek ledu a vyprázdněte ho.

Provoz

Otevření krytu horní police (pouze pro určité modely)

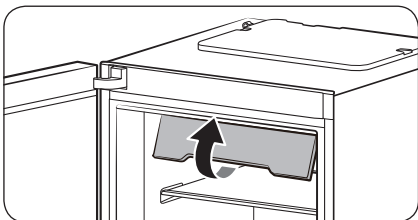

1. Zcela zvedněte přední stranu krytu horní police.

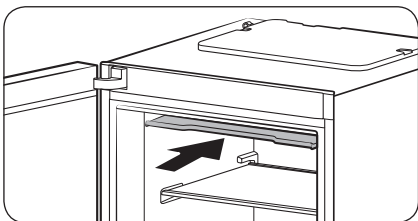

2. Poté kryt nadoraz zasuňte dovnitř.

POZNÁMKA

- Chcete-li vytáhnout věci z mrazáku nebo je vložit dovnitř, vždy musíte nejprve otevřít kryt horní police.
- Kryt horní police je odnímatelný. Pokud jej nechcete používat, můžete ho odebrat.

Rozšíření úložné kapacity (pouze pro určité modely)

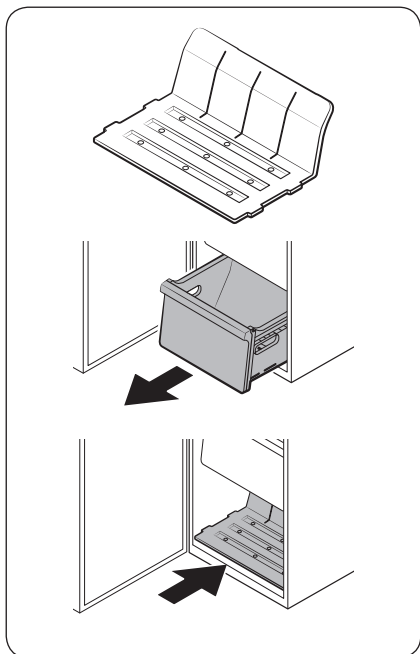

Pokud potřebujete více úložného prostoru, odstraňte kryt horní police a všechny 4 zásuvky a vložte do vnitřní spodní části hlavní jednotky dodanou polici (viz obrázek). Poté odeberte výrobek ledu.

POZNÁMKA

- Odebrání krytu horní police a zásuvek nebude mít vliv na tepelné ani mechanické vlastnosti mrazáku.
- Uváděný prostorový objem mrazáku vychází z předpokladu, že jsou odebrány všechny zásuvky a kryt horní police a je vložena dodaná police.

Údržba

Změna směru otevírání dveří (pouze pro určité modely)

Změna směru otevírání dveří musí být provedena servisními pracovníky autorizovanými společností Samsung na vaše vlastní náklady, protože na tento druh servisu se nevztahuje záruka.

⚠ VÝSTRAHA

- Na závadu při změně směru otevírání dveří či poškození majetku, ke kterým by mohlo dojít v případě servisu neautorizovanou agenturou, se nevztahuje záruka.
- Ujistěte se, že chladnička je před provedením změny odpojena od zdroje napájení.
- Musíte počkat alespoň hodinu poté, co je změna směru otevírání dveří dokončena. V opačném případě by mohlo dojít k úrazu elektrickým proudem.

Potřebné nářadí (není v dodávce)

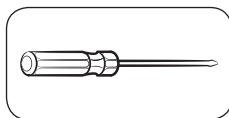

Křížový šroubovák

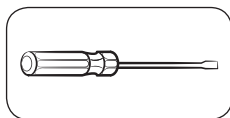

Plochý šroubovák



Klíč 10 mm
(pro hřídel horního závěsu)

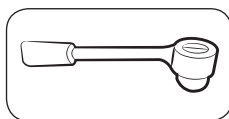

Objímkový klíč 8 mm
(pro šrouby)



Klíč 12 mm
(pro hřídel spodního závěsu)

Příslušenství

Vzhled níže uvedeného příslušenství se může lišit podle modelu.

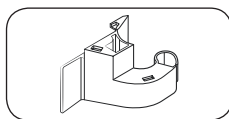

Kryt závěsu (L)

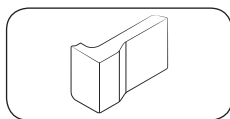

Prostorový kryt (L)

⚠ UPOZORNĚNÍ

V průběhu celého postupu změny směru otevírání dveří uložte všechny malé součásti (šrouby, krytky atd.) z chladničky z bezpečnostních důvodů mimo dosah dětí nebo batolat.

Pokyny krok za krokem

KROK 1 Demontujte rukojeť

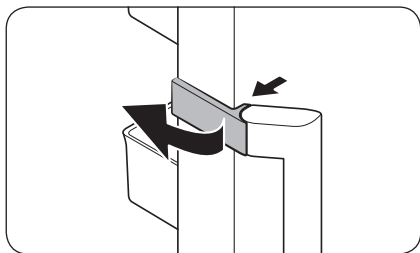

1. Odblokujte uzávěr rukojeti a položte jej stranou.

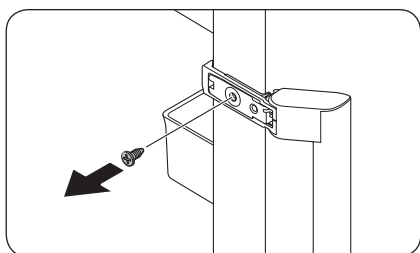

2. Demontujte všechny šrouby na horní a spodní straně rukojeti.

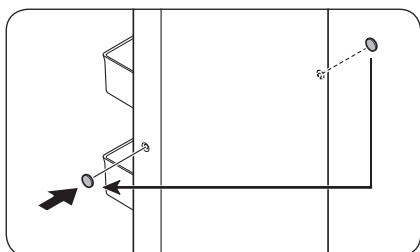

3. Pomocí plochého šroubováku odstraňte šroubovací uzávěry rukojeti (x2). Potom vložte šroubovací uzávěry rukojeti na opačnou stranu.

⚠ UPOZORNĚNÍ

Při vyjímání šroubovacích uzávěrů rukojeti dejte pozor, aby nedošlo k jejich fyzickému poškození.

📖 POZNÁMKA

Uložte rukojeť na bezpečném místě pro pozdější použití.

Údržba

KROK 2 Vyjměte dveře mrazničky

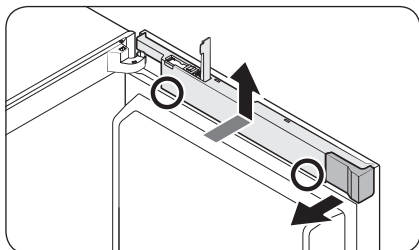

1. Otevřete kryt hardwarového klíče a vyjměte prostorový kryt.
2. Zatímco oběma rukama držíte spodní část (vyznačenou na obrázku) krytu vedení, zvedněte kryt vedení.

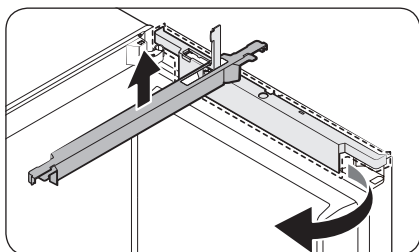

3. Otočte kryt vedení o 90 stupňů dopředu a poté jej zatlačením nahoru demontujte.

POZNÁMKA

Uložte prostorový kryt a kryt vedení na bezpečném místě. Jsou nezbytné, když vrátíte dveře do výchozí polohy (před změnou směru otevírání dveří).

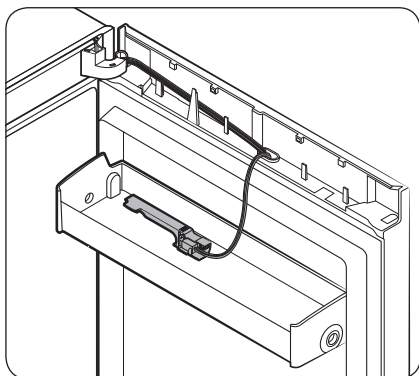

POZNÁMKA

Vložte kryt hardwarového klíče do držáku do dveří pro pozdější použití.

Typ displeje A

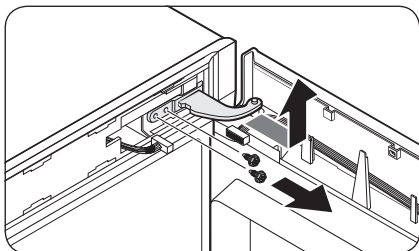
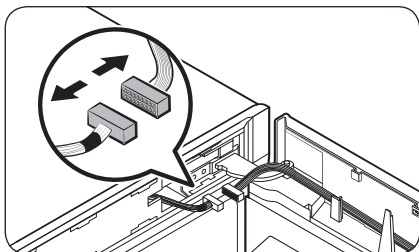
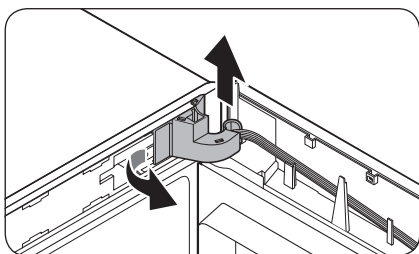
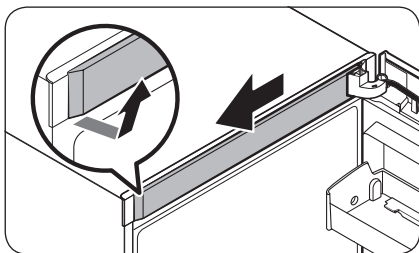

1. Nejprve na pravé straně demontujte **horní kryt rámu**. Poté zatáhněte směrem dopředu.

2. Odstraňte kryt vytažením levé strany **krytu závěsu** a poté jej mírným nadzvednutím spodní části vytáhněte.

⚠ UPOZORNĚNÍ

Při odstranění **krytu závěsu** dávejte pozor, aby nedošlo k poškození konektorů a kabelů nebo okolí dveří mrazničky.

📖 POZNÁMKA

Uložte **kryt závěsu** na bezpečném místě. To je nezbytné, když vrátíte dveře do výchozí polohy (před změnou směru otevírání dveří).

3. Odpojte konektory na dveřích nebo okolo dveří mrazničky. Uvolněte šrouby z **horního závěsu**.

⚠ UPOZORNĚNÍ

Aby se zabránilo pádu dveří mrazničky, pevně je při demontáži **horního závěsu** držte.

Údržba

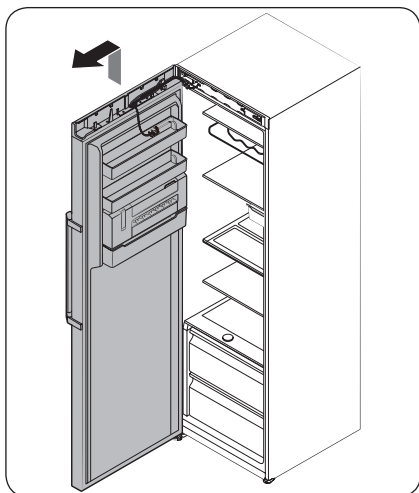

4. Když je horní závěs odstraněn, zvedněte a vyjměte dveře mrazničky. Uložte dveře na bezpečném místě.

⚠ UPOZORNĚNÍ

Dveře jsou těžké. Chcete-li zabránit poškození nebo zranění, postupujte při vyjmutí dveří opatrně.

Typ displeje B

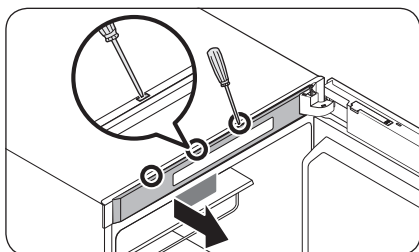

1. Horní kryt rámu demontujte pomocí plochého šroubováku, který postupně zasouváte do otvorů v horní části dveří.

📖 POZNÁMKA

Začněte otvorem nejdále od závěsu.

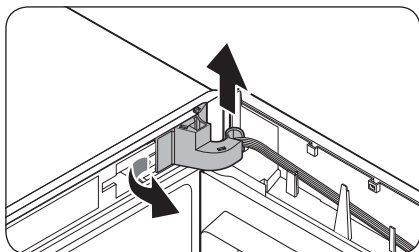

2. Odstraňte kryt vytažením levé strany krytu závěsu a poté jej mírným nadzvednutím spodní části vytáhněte.

⚠ UPOZORNĚNÍ

Při odstranění krytu závěsu dávejte pozor, aby nedošlo k poškození konektorů a kabelů nebo okolí dveří mrazničky.

📖 POZNÁMKA

Uložte kryt závěsu na bezpečném místě. To je nezbytné, když vrátíte dveře do výchozí polohy (před změnou směru otevírání dveří).

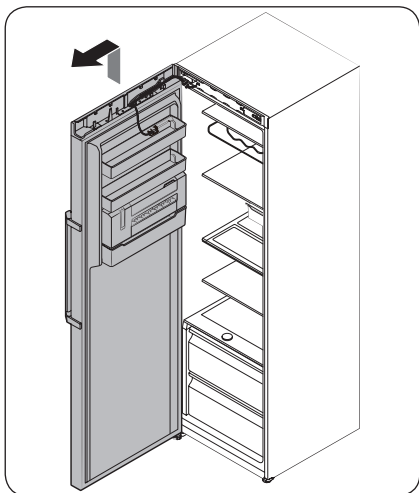
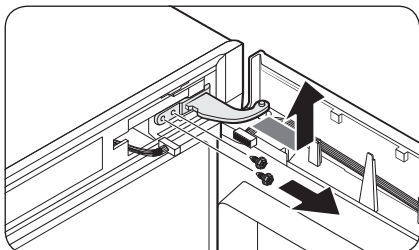
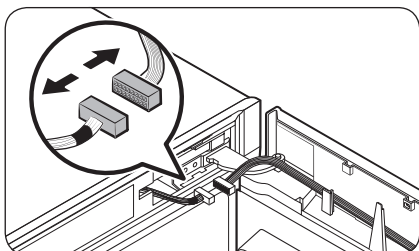

3. Odpojte konektory na dveřích nebo okolo dveří mrazničky. Uvolněte šrouby z horního závěsu.

⚠ UPOZORNĚNÍ

Aby se zabránilo pádu dveří mrazničky, pevně je při demontáži horního závěsu držte.

4. Když je horní závěs odstraněn, zvedněte a vyjměte dveře mrazničky. Uložte dveře na bezpečném místě.

⚠ UPOZORNĚNÍ

Dveře jsou těžké. Chcete-li zabránit poškození nebo zranění, postupujte při vyjmutí dveří opatrně.

Údržba

KROK 3 Obrátte směr automatického zavírače

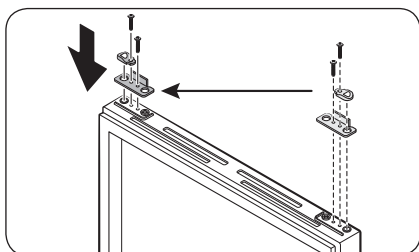

1. Ze dveří mrazničky odstraňte páčku automatického zavírače uvolněním šroubů na páčce a šroubů na protější straně.
2. Vložte páčku automatického zavírače na opačnou stranu a utáhněte šrouby.

KROK 4 Obráťte směr spodního závěsu

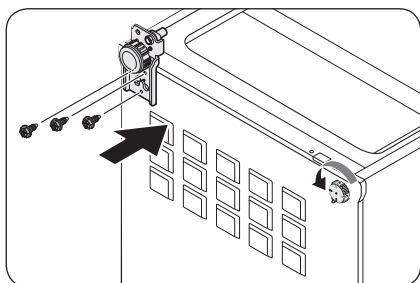
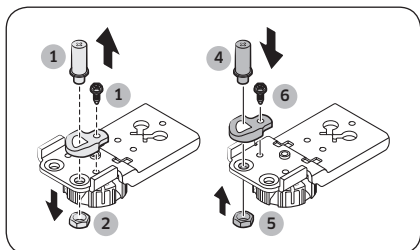
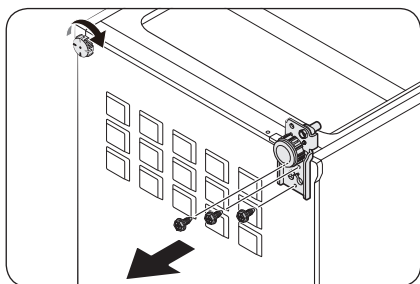

1. Opatrně chladničku položte. Poté odstraňte šrouby ze **spodního závěsu** na pravé straně a z **nivelační nohy** na levé straně (v tomto pořadí).
2. Pomocí 8mm objímkového klíče demontujte **zadní šroub** vedle **hřídele**.
3. Demontujte **šroub hřídele** pod **spodním závěsem**.
4. Pomocí křížového šroubováku demontujte **hřídel**.
5. Vložte **hřídel** na opačnou stranu.
6. Znovu vložte a utáhněte **zadní šroub**.
7. Znovu vložte a utáhněte **šroub hřídele**.
8. Vložte **spodní závěs** na opačnou stranu a utáhněte jej pomocí šroubů. Připevněte **nivelační nohu** na opačnou stranu a utáhněte ji pomocí šroubů.
9. Chladničku opatrně postavte.

Údržba

KROK 5 Znovu připevněte dveře mrazničky

Typ displeje A

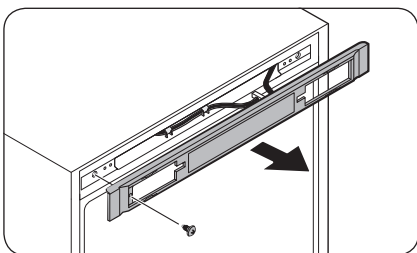

1. Demontujte šroub a vytáhněte kryt ovládání.

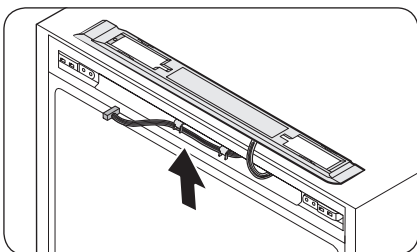

2. Přemístěte konektory a kabely na opačnou stranu. Vložte kryt ovládání a poté utáhněte šrouby na opačné straně.

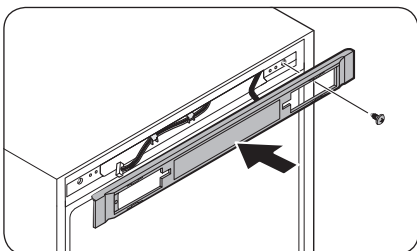

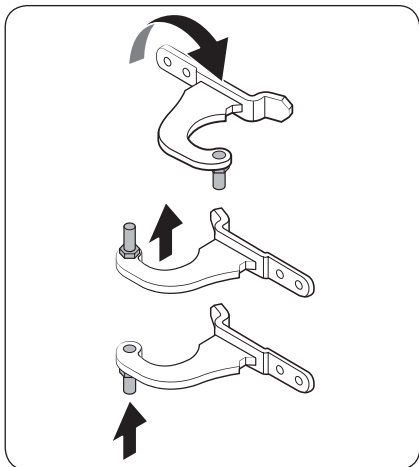

3. Odstraňte hřidel z horního závěsu. Poté namontujte hřidel podle obrázku.

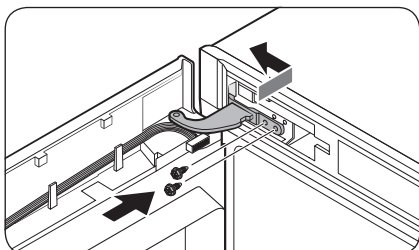

4. Nejprve do hlavní jednotky zasuňte spodní částí dveří.
5. Vložte horní závěs a utáhněte jej pomocí šroubů.

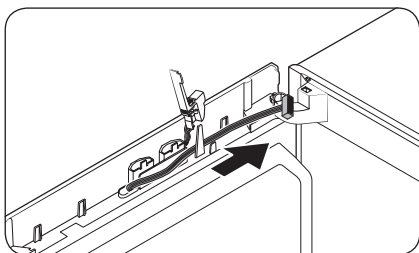

- Přemístěte vedení na druhou stranu a připevněte je k vnitřnímu háčku na druhé straně.

Údržba

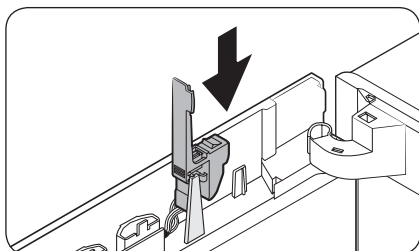

6. Znovu vložte kryt hardwarového klíče na původní místo.

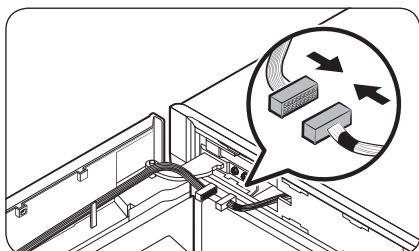

7. Připojte konektory dveří mrazničky a hlavní jednotky. Potom připevněte vnější vodiče na vnitřní hák volitelného krytu závěsu (L).

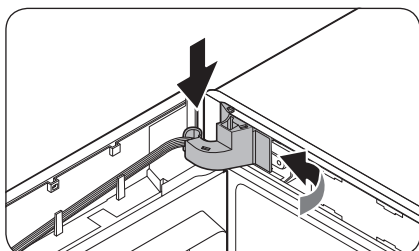
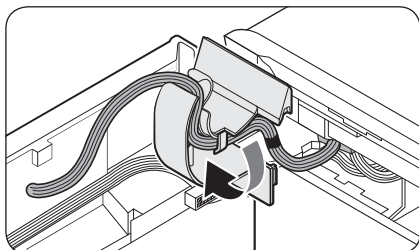

8. Vložte kryt závěsu do horního závěsu nejdříve pravou stranou. Poté přitlačte spodní část krytu na místo.

⚠ UPOZORNĚNÍ

Ujistěte se, zda vodiče a konektory neuvízly uprostřed.

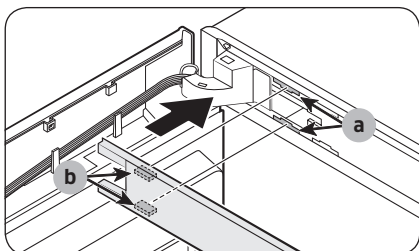

9. Vložte horní kryt rámu s upevňovacím prvkem (b) diagonálně do prvku (a).

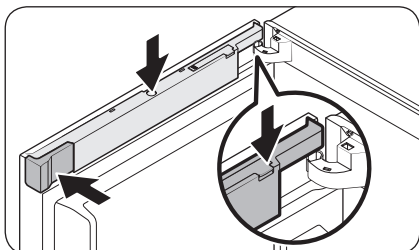
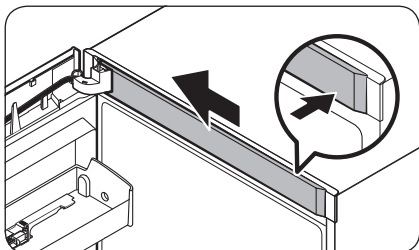

10. Zasuňte kryt vedení otevřeným krytem hardwarového klíče. Otočte kryt o 90 stupňů dopředu a poté jej zatlačte směrem dolů na místo.
11. Vložte prostorový kryt (L) na původní místo a poté zavřete kryt hardwarového klíče.

POZNÁMKA

Vzhled krytů se u jednotlivých modelů liší.

Typ displeje B

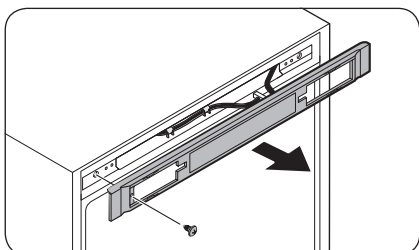

1. Demontujte šroub a vytáhněte kryt ovládání.

Údržba

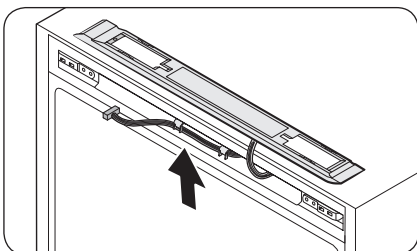

2. Přemístěte konektory a kabely na opačnou stranu. Vložte **kryt ovládání** a poté utáhněte šrouby na opačné straně.

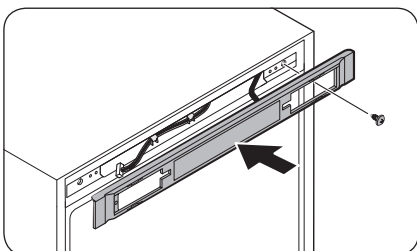

3. Odstraňte hřídel z horního závěsu. Poté namontujte **hřídel** podle obrázku.

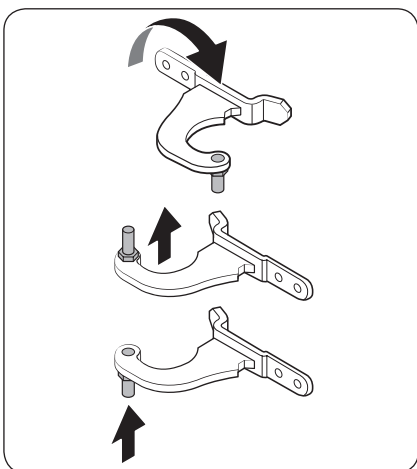

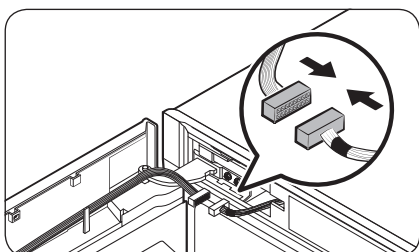
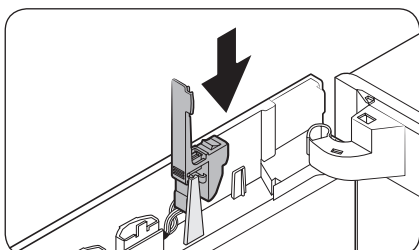
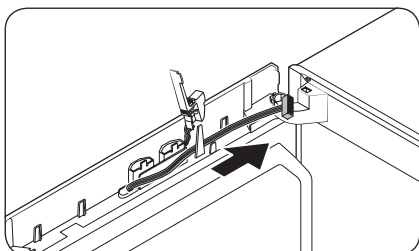
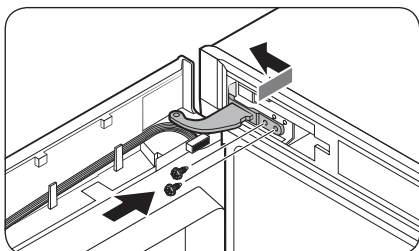

4. Nejprve do hlavní jednotky zasuňte spodní částí dveří.
5. Vložte **horní závěs** a utáhněte jej pomocí šroubů.

- Přemístěte vedení na druhou stranu a připevněte je k vnitřnímu háčku na druhé straně.

6. Znovu vložte **kryt hardwarového klíče** na původní místo.

7. Připojte konektory dveří mrazničky a hlavní jednotky. Potom připevněte **vnější vodiče** na vnitřní hák **volitelného krytu závěsu (L)**.

Údržba

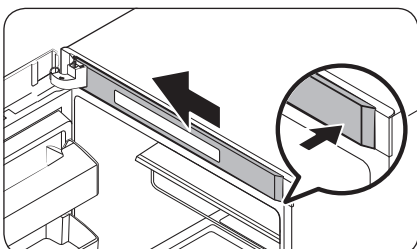
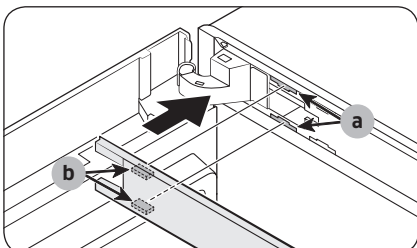
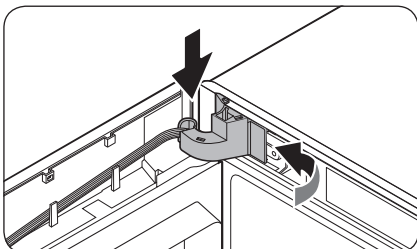
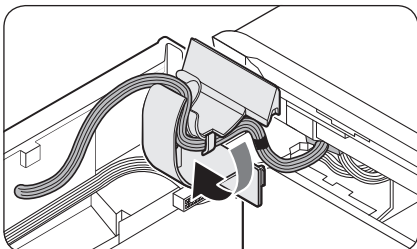

8. Vložte kryt závěsu do horního závěsu nejdříve pravou stranou. Poté přitlačte spodní část krytu na místo.

⚠ UPOZORNĚNÍ

Ujistěte se, zda vodiče a konektory neuvízly uprostřed.

9. Vložte horní kryt rámu s upevňovacím prvkem (b) diagonálně do prvku (a). Poté posuňte konec krytu doleva, čímž dojde k uzamknutí.

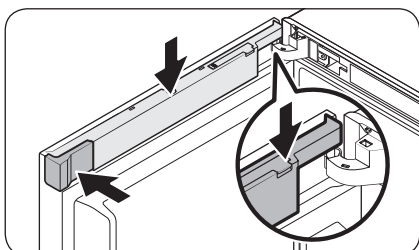
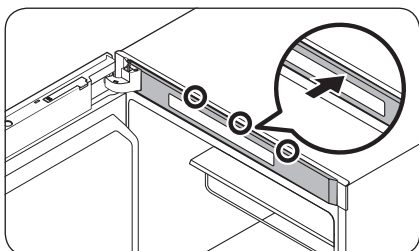
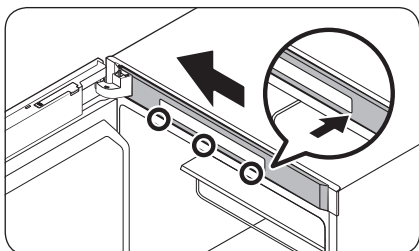

- U modelů, které mají zobrazovací panel na horní části mrazničky, přitlačte levý konec horního krytu rámu a poté pravou stranu uzamčením dolní a horní oblasti v tomto pořadí.

10. Zasuňte kryt vedení otevřeným krytem hardwarového klíče. Otočte kryt o 90 stupňů dopředu a poté jej zatlačte směrem dolů na místo.
11. Vložte prostorový kryt (L) na původní místo a poté zavřete kryt hardwarového klíče.

 **POZNÁMKA**

Vzhled krytů se u jednotlivých modelů liší.

Údržba

KROK 6 Znovu připevněte rukojeť

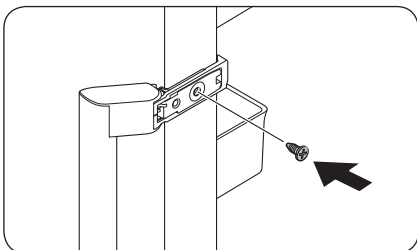

1. Vložte rukojeť na opačnou stranu a poté utáhněte šroub.

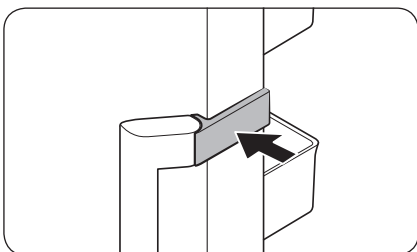

2. Zavřete kryt rukojeti podle obrázku.

POZNÁMKA

Může se stát, že budete chtít vrátit dveře do výchozí polohy (před změnou směru otevírání dveří). V takovém případě postupujte podle pokynů výše, ale přemístěte dveře, závěsy a kryty zpět do výchozí polohy.

Zacházení a péče

Police

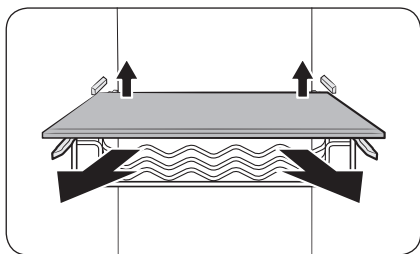

Chcete-li polici vytáhnout, mírně zvedněte její zadní stranu.

Držáky do dveří

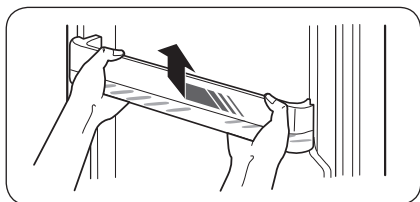

Držák do dveří mírně nadzvedněte a vytáhněte.

⚠ UPOZORNĚNÍ

Abyste zabránili nehodám, před demontáží držáky do dveří vyprázdněte.

Kryt horní police (pouze pro určité modely)

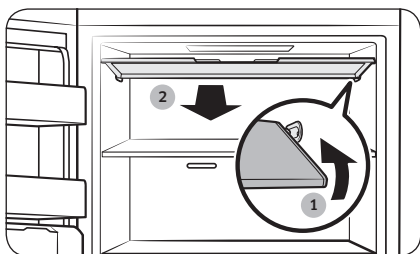

1. Zatlačením pravé strany krytu dovnitř jej odjistěte.
2. Poté kryt vytažením směrem k sobě odeberte.

Údržba

Tenký výrobek ledu (pouze pro určité modely)

POZNÁMKA

- Při čištění dílů tenkého výrobku ledu, např. nádoby na vodu, nádoby na led a formy na led, dbejte na to, aby byly po čištění zcela suché.
- Při čištění jednotky tenkého výrobku ledu dbejte na to, aby byly vnitřní a vnější části jednotky po čištění zcela suché. Neúplné vysušení může způsobit selhání funkce páčky výrobku ledu. V takovém případě nechte tenký výrobek ledu 2-3 dny zcela vyschnout. Poté to zkuste znovu.

Demontáž součástí

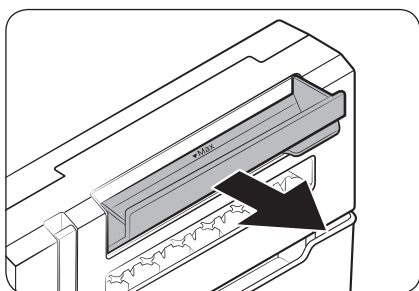

Nádoba na vodu

Nádobu na vodu zcela otevřete a vytáhněte ven.

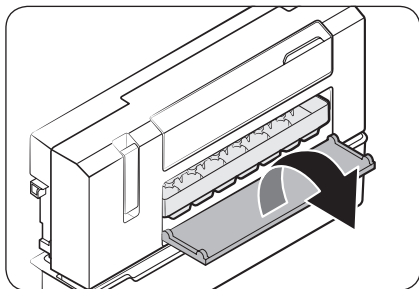

Forma na led

1. Otevřete kryt formy na led, čímž získáte přístup k formě na led.

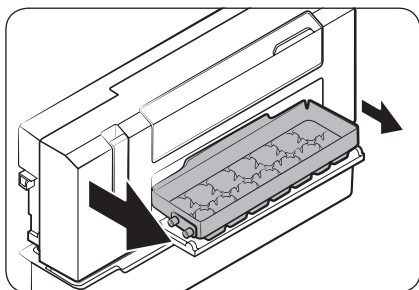

2. Mírně vytáhněte levou stranu formy na led a poté ji zatažením za druhou stranu vyjměte.

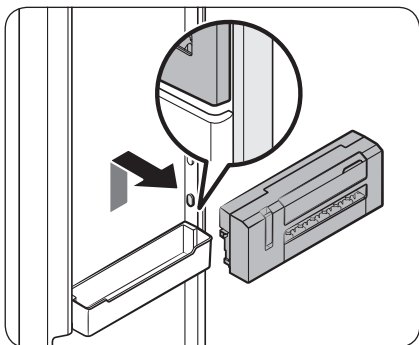
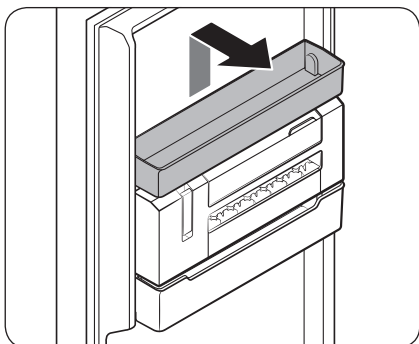

Opětovná montáž součástí

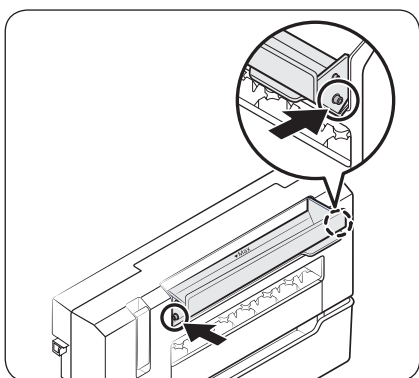

Tenký výrobek ledu

1. Nejprve demontujte víceúčelovou přihrádku, která je bezprostředně nad tenkým výrobníkem ledu.
2. Oběma rukama chytněte vyznačenou část na obou stranách tenkého výrobku ledu, zvedněte jednotku a vytáhněte ji směrem dopředu.

Nádoba na vodu

Nasadte obě strany **nádoby na vodu** do příslušného háčku na krytu nádoby na vodu. Dbejte na to, aby řádně zapadla na místo. Uslyšíte cvaknutí.

Údržba

Úklid

Interiér a exteriér

VÝSTRAHA

- K čištění nepoužívejte benzen, ředidlo ani prostředky na čištění domácnosti/automobilu s obsahem chlóru jako např. Clorox™. Tyto látky mohou poškodit povrch chladničky a způsobit požár.
- Nestříkejte vodu přímo na povrch chladničky. Hrozí nebezpečí úrazu elektrickým proudem.

Pravidelně zbavujte zástrčku a všechny kontaktní body prachu a dalších nečistot.

1. Odpojte napájecí kabel.
2. Vyčistěte vnitřek a vnějšek chladničky pomocí navlhčeného, měkkého hadru nebo papírového ubrousku.
3. Poté všechny povrchy důkladně vysušte suchým hadrem nebo papírovým ubrouskem.
4. Připojte napájecí kabel.

Výměna součástí

LED osvětlení

Pokud potřebujete osvětlení chladničky vyměnit, kontaktujte nejbližší servisní středisko Samsung.

VÝSTRAHA

- Výměnu osvětlení nemůže provádět koncový uživatel. Nepokoušejte se sami vyměnit osvětlení. Můžete si způsobit úraz elektrickým proudem.

Osvětlení (světelný zdroj)

Tento výrobek obsahuje světelný zdroj s třídou energetické účinnosti <G>.

Výměnu osvětlení a/nebo předřadníku nemůže provádět uživatel. Pokud potřebujete osvětlení nebo předřadník ve výrobku vyměnit, kontaktujte nejbližší servisní středisko Samsung.

Podrobné pokyny o výměně osvětlení nebo předřadníku ve vašem výrobku naleznete na webu společnosti Samsung (<http://www.samsung.com>). Přejděte na stránku Podpora > Úvodní stránka a zadejte název modelu.

Jestliže se chcete dozvědět podrobné informace o demontáži osvětlení a/nebo předřadníku, přečtěte si pokyny k výměně, které lze získat výše uvedeným způsobem.

Odstraňování závad

Než se obrátíte na servis, prověřte níže uvedené kontrolní body. Všechna volání servisu ohledně běžných situací (mimo závady) budou uživatelům zpoplatněna.

Obecné

Teplota

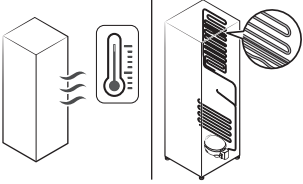
Příznak	Možné příčiny	Řešení
Mraznička nefunguje. Mraznička je teplá.	<ul style="list-style-type: none">• Napájecí kabel není správně zapojen.	<ul style="list-style-type: none">• Řádně připojte napájecí kabel.
	<ul style="list-style-type: none">• Ovládání teploty není správně nastaveno.	<ul style="list-style-type: none">• Nastavte nižší teplotu.
	<ul style="list-style-type: none">• Chladnička je umístěna v blízkosti zdroje tepla nebo přímého slunečního světla.	<ul style="list-style-type: none">• Udržujte chladničku mimo sluneční záření nebo zdroj tepla.
	<ul style="list-style-type: none">• Nedostatečná vzdálenost mezi chladničkou a bočními stranami / zadní stranou.	<ul style="list-style-type: none">• Doporučujeme, aby vzdálenost mezi chladničkou a stěnami (nebo skříňkami) byla větší než 50 mm.
	<ul style="list-style-type: none">• Chladnička je přetížena. Potraviny blokují větrací otvory chladničky.	<ul style="list-style-type: none">• Nepřetěžujte chladničku. Nedovolte, aby potraviny blokovaly ventilaci.
Mraznička příliš chladí.	<ul style="list-style-type: none">• Ovládání teploty není správně nastaveno.	<ul style="list-style-type: none">• Nastavte v chladničce vyšší teplotu.
Vnitřní stěna je horká.	<ul style="list-style-type: none">• Vnitřní stěna chladničky obsahuje potrubí pohlcující teplo.	<ul style="list-style-type: none">• Pro zabránění tvorby kondenzace se v čelních rozích chladničky nachází potrubí pohlcující teplo. V případě zvýšení okolní teploty nemusí tento systém fungovat správně. Takový jev není způsoben závadou spotřebiče. 

Odstraňování závad

Zápach

Příznak	Možné příčiny	Řešení
Chladnička vydává zápach.	<ul style="list-style-type: none">Zkažené potraviny.	<ul style="list-style-type: none">Vyčistěte chladničku a odstraňte zkažené potraviny.
	<ul style="list-style-type: none">Potraviny se silnou vůní.	<ul style="list-style-type: none">Ujistěte se, že jsou potraviny s výraznou vůní vzduchotěsně zabalené.

Námraza

Příznak	Možné příčiny	Řešení
Námraza kolem větracích otvorů	<ul style="list-style-type: none">Potraviny blokuji větrací otvory.	<ul style="list-style-type: none">Ujistěte se, že žádné potraviny neblokuji větrací otvory chladničky.
Námraza na vnitřních stěnách	<ul style="list-style-type: none">Dveře nejsou řádně zavřeny.	<ul style="list-style-type: none">Ujistěte se, že potraviny neblokuji dveře. Vyčistěte těsnění dveří.
Ovoce a zelenina jsou zmrazené.	<ul style="list-style-type: none">Ovoce a zelenina jsou uloženy v zóně pro čerstvé potraviny / zóně šéfkuchaře.	<ul style="list-style-type: none">Zóna pro čerstvé potraviny / zóna šéfkuchaře je určena pouze pro maso/ryby.

Kondenzace

Příznak	Možné příčiny	Řešení
Na vnitřních stěnách se tvoří kondenzace.	<ul style="list-style-type: none">Pokud jsou dveře ponechány otevřené, do chladničky se dostává vlhkost.	<ul style="list-style-type: none">Odstraňte vlhkost a nenechávejte dveře delší dobu otevřené.
	<ul style="list-style-type: none">Potraviny s vysokým obsahem vlhkosti.	<ul style="list-style-type: none">Ujistěte se, že jsou potraviny vzduchotěsně zabalené.

Slyšíte z chladničky neobvyklé zvuky?

Než se obrátíte na servis, prověřte níže uvedené kontrolní body. Všechna volání servisu ohledně běžných zvuků budou uživateli zpoplatněna.

Tyto zvuky jsou normální.

- Při spuštění nebo ukončování provozu může chladnička vydávat zvuky podobné zapalování motoru automobilu. Jakmile se provoz stabilizuje, zvuky se ztlumí.

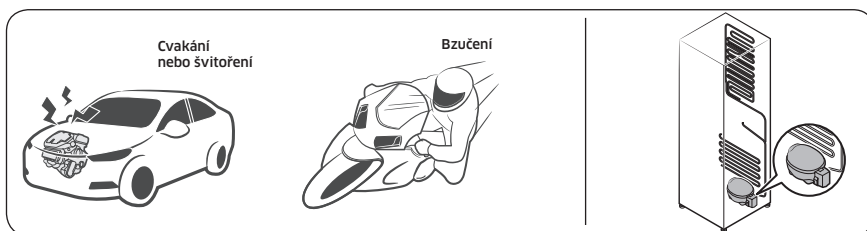

- Když je ventilátor v provozu, mohou se tyto zvuky vyskytnout. Když chladnička dosáhne nastavené teploty, nebude se ozývat zvuk ventilátoru.

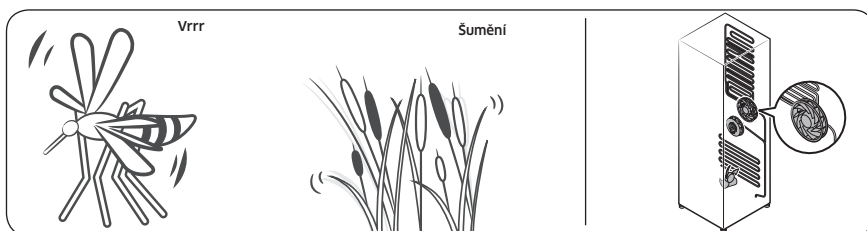

- Během cyklu odmrazování může z topného tělesa odmrazování odkapávat voda a způsobovat prskavé zvuky.

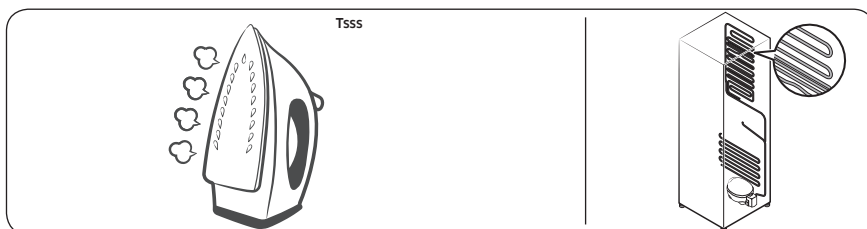

Odstraňování závad

- V průběhu chlazení nebo mražení chladničky se chladicí plyn pohybuje uzavřeným okruhem potrubí a způsobuje bublavé zvuky.

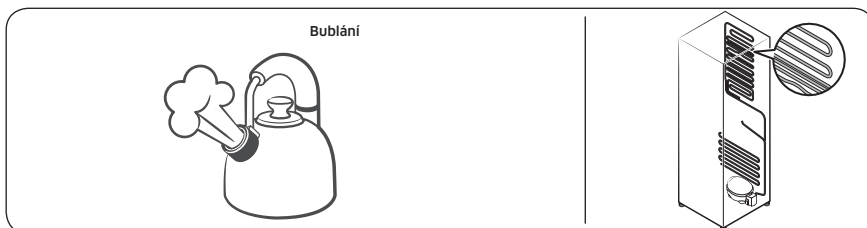

- Při zvyšování nebo snižování teploty chladničky dochází ke smršťování a roztahování plastových dílů, což způsobuje klepavé zvuky. Tyto zvuky vznikají v průběhu cyklu odmrazování nebo během činnosti elektronických součástí.

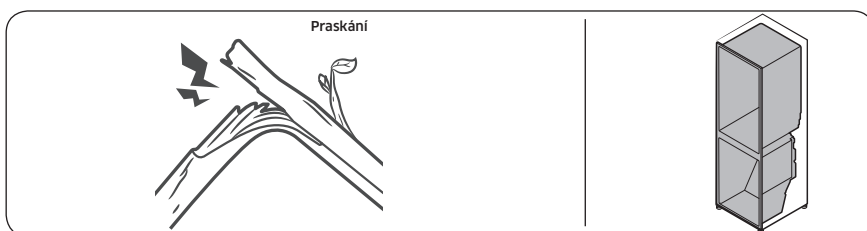

- V případě modelů s výrobníkem ledu: Když se otevře vodní ventil, aby naplnil výrobek ledu, může docházet k bzučivým zvukům.
- V důsledku vyrovnávání tlaku při otevírání a zavírání dveří chladničky může docházet k syčivým zvukům.

SmartThings

Příznak	Akce
„SmartThings“ nelze v obchodě s aplikacemi nalézt.	<ul style="list-style-type: none">• Aplikace SmartThings není k dispozici pro některé tablety a zařízení iPad a některé chytré telefony.<ul style="list-style-type: none">- podpora OS [Android] 8.0 nebo vyšší verze (minimální velikost RAM 2 GB)- podpora [iOS] 12.0 nebo vyšší verze / iPhone 6 nebo vyšší verze.
Aplikace SmartThings nefunguje.	<ul style="list-style-type: none">• Aplikace SmartThings je k dispozici pouze pro příslušné modely.• Stará aplikace Samsung Smart Refrigerator se nemůže spojit s modely Samsung Smart Home.
Aplikace SmartThings je nainstalována, ale není připojena k mé chladničce.	<ul style="list-style-type: none">• Chcete-li aplikaci používat, přihlaste se ke svému účtu Samsung.• Ujistěte se, že váš router pracuje normálně.• Pokud ikona Wi-Fi na displeji chladničky nesvítí, nebylo ještě navázáno žádné síťové připojení. V takovém případě použijte aplikaci SmartThings k připojení a registraci chladničky k přístupovému bodu (AP) ve vaší domácnosti.
Nepodařilo se přihlásit do aplikace.	<ul style="list-style-type: none">• Chcete-li aplikaci používat, přihlaste se ke svému účtu Samsung.• Pokud nemáte účet Samsung, postupujte podle pokynů na obrazovce aplikace a vytvořte účet Samsung.
Při pokusu o registraci mé chladničky se zobrazí chybová zpráva.	<ul style="list-style-type: none">• Snadné připojení může selhat kvůli vzdálenosti od přístupového bodu (AP) nebo elektrickému rušení z okolního prostředí. Počkejte chvíli a zkuste to znovu.
Aplikace SmartThings je úspěšně připojena k mé chladničce, ale neběží.	<ul style="list-style-type: none">• Ukončete a restartujte aplikaci SmartThings nebo odpojte a znovu připojte router.• Vypněte chladničku a poté ji po 1 minutě znovu zapněte.

Příloha

Bezpečnostní pokyny

- Optimální spotřeby elektrické energie dosáhnete zachováním vnitřních částí, jako jsou koše, zásuvky, police a zásobník na ledové kostky, na pozicích, do kterých byly umístěny výrobcem.
- Tato chladnička není určena k tomu, aby se používala jako vestavný spotřebič.

Pokyny pro instalaci

Pro chladničky s klimatickou třídou

V závislosti na příslušné klimatické třídě je tato chladnička určena k použití v rozsahu okolních teplot uvedených v následující tabulce.

Klimatickou třídu lze najít na teplotním štítku. Mimo teploty vymezené v této tabulce výrobek nemusí fungovat správně.

Informaci o klimatické třídě najdete také na štítku uvnitř chladničky

Rozsah teplot pro efektivní výkon

Tato chladnička je navržena pro standardní provoz dle rozsahu teplot určeného klimatickou třídou.

Třída	Symbol	Rozsah okolní teploty (°C)	
		IEC 62552 (ISO 15502)	ISO 8561
Rozšířený teplotní rozsah	SN	+10 až +32	+10 až +32
Mírný pás	N	+16 až +32	+16 až +32
Subtropický pás	ST	+16 až +38	+18 až +38
Tropický pás	T	+16 až +43	+18 až +43

POZNÁMKA

Chladicí výkon a spotřeba elektrické energie chladničky může být ovlivněna okolní teplotou, frekvencí, se kterou se otevírají dveře, a umístěním chladničky. Doporučujeme použití adekvátního nastavení teploty.

Pokyny ohledně teploty

Doporučená teplota

Optimální nastavení teploty pro skladování potravin:

- Mraznička: -19 °C
- Chladnička nebo Mraznička: 3 °C

POZNÁMKA

Optimální nastavení teploty pro jednotlivé části závisí na okolní teplotě. Výše uvedená optimální teplota vychází z okolní teploty 25 °C.

Turbochlazení

Funkce Turbochlazení slouží k urychlení procesu chlazení při maximální rychlosti ventilátoru. Chladnička běží na plný výkon po dobu dvou a půl hodiny a poté se vrátí na předchozí teplotu.

Turbomrazení

Funkce Turbomrazení slouží k urychlenému snížení teploty uvnitř mrazničky. Tato funkce zůstane aktivní 50 hodin. Poté teplota v mrazničce stoupne na původní úroveň. Pokud potřebujete zmrazit větší objem potravin, zapněte funkci Turbomrazení alespoň 20 hodin před uložením potravin do mrazničky.

POZNÁMKA

Při používání této funkce dojde ke zvýšení spotřeby elektrické energie chladničky. Nezapomeňte ji vypnout v případě, že ji nebudete potřebovat, a vrátit mrazničku do původního nastavení teploty.

Jak zajistit nejlepší čerstvost (pouze u vybraných modelů)

Zakryjte potraviny, abyste zajistili uchování vlhkosti a zabránili přenosu pachů z jiných potravin. Velké hrnce s pokrmy, jako jsou např. polévky nebo dušená jídla, je vhodné před chlazením rozdělit do menších porcí a vložit do nízkých nádob. Velké kusy masa nebo celou drůbež je vhodné před chlazením rozdělit na menší kusy nebo vložit do nízkých nádob.

Příloha

Umístění potravin

Police	Police musí být nastavitelné, aby bylo možné ukládat různé druhy balení.
Speciální prostor (k dispozici pouze u vybraných modelů)	Utěsněné zásuvky s regulací vlhkosti zajišťují optimální podmínky pro uskladnění ovoce a zeleniny. Zelenina vyžaduje prostředí s vyšší vlhkostí, zatímco ovoce vyžaduje prostředí s nižší vlhkostí. Zásuvky s regulací vlhkosti jsou vybaveny speciálními regulačními prvky. (*V závislosti na modelu a výbavě) Zásuvka na maso s nastavitelnou teplotou zajišťuje maximální dobu skladovatelnosti masa a sýrů.
Skladování ve dveřích	Ve dveřích neskladujte potraviny podléhající zkáze. Vejce by měla být uložena na polici v kartónovém obalu. Teplota skladovacích přihrádek ve dveřích se mění více než teplota ve skříni chladničky. Udržujte dveře co možná nejvíce zavřené.
Prostor mrazničky	V prostoru mrazničky můžete skladovat zmrazené potraviny, vyrábět ledové kostky a mrazit čerstvé potraviny.

POZNÁMKA

Zmrazujte pouze čerstvé a nepoškozené potraviny. Potraviny, které chcete mrazit, uchovávejte stranou od potravin, které již jsou zmrazené. Abyste předešli tomu, že potraviny ztratí svou chuť nebo vyschnou, umístěte je do vzduchotěsných nádob.

Přehled skladování v chladničce a mrazničce

Trvanlivost a čerstvost závisí na teplotě a vystavení vlhkosti. Protože data spotřeby nejsou přesným vodítkem pro bezpečnou konzumaci produktu, seznamte se s tímto přehledem a postupujte podle uvedených doporučení.

Mléčné výrobky

Produkt	Chladnička	Mraznička
Mléko	1 týden	1 měsíc
Máslo	2 týdny	12 měsíců
Zmrzlina	-	2-3 týdny
Přírodní sýr	1 měsíc	4-6 měsíců
Tavený sýr	2 týdny	Nedoporučuje se
Jogurt	1 měsíc	-

Maso

Produkt	Chladnička	Mraznička
Čerstvé pečeně, steaky, kotlety	3-4 dny	2-3 měsíce
Čerstvé mleté maso, dušené maso	1-2 dny	3-4 měsíce
Slanina	7 dnů	1 měsíc
Klobásy, syrové z vepřového, hovězího, krůtího masa	1-2 dny	1-2 měsíce

Drůbež/vejce

Produkt	Chladnička	Mraznička
Čerstvá drůbež	2 dny	6-8 měsíců
Drůbeží salát	1 den	-
Vejce, čerstvé v obalu	2-4 týdny	Nedoporučuje se

Ryby / mořské plody

Produkt	Chladnička	Mraznička
Čerstvé ryby	1-2 dny	3-6 měsíců
Vařené ryby	3-4 dny	1 měsíc
Rybí salát	1 den	Nedoporučuje se
Sušené nebo nakládané ryby	3-4 týdny	-

Ovoce

Produkt	Chladnička	Mraznička
Jablka	1 měsíc	-
Broskve	2-3 týdny	-
Ananas	1 týden	-
Jiné čerstvé ovoce	3-5 dnů	9-12 měsíců

Příloha

Zelenina

Produkt	Chladnička	Mraznička
Chřest	2-3 dny	-
Brokolice, růžičková kapusta, hrášek, houby	3-5 dnů	-
Zelí, květák, celer, okurky, salát	1 týden	-
Mrkev, červená řepa, ředkvičky	2 týdny	-

Informace pro model a objednávku náhradních dílů

Informace o modelu

Přístup k registraci EPREL příslušného modelu:

1. Přejděte na <https://eprel.ec.europa.eu>.
2. Získejte identifikátor modelu z energetického štítku výrobku a zadejte jej do vyhledávacího pole.
3. Zobrazí se informace energetického štítku příslušného modelu.

Informace o dílech

- Minimální doba, po kterou jsou k dispozici náhradní díly nezbytné pro opravu zařízení
 - 7 let termostaty, snímače teploty, desky s tištěnými spoji a světelné zdroje, rukojeti dveří, závěsy dveří, zásobní koše (boxy či zásuvky)
 - 10 let těsnění dveří
- Minimální záruční doba chladničky, poskytovaná výrobcem, činí 24 měsíců.
- Příslušné informace pro objednávku náhradních dílů přímo nebo prostřednictvím jiných kanálů poskytovaných výrobcem, dovozcem nebo autorizovaným zástupcem
- Informace o profesionálních opravách najdete na <http://samsung.com/support>.
Návod k servisním úkonům najdete na <http://samsung.com/support>.

Poznámka

Kontaktujte SAMSUNG

Pokud máte otázky týkající se výrobků Samsung, kontaktujte středisko Samsung pro péči o zákazníky.

Země	Kontaktní středisko	Webové stránky
BOSNIA	055 233 999	www.samsung.com/ba/support
BULGARIA	*3000 Цена на един градски разговор 0800 111 31, Безплатен за всички оператори	www.samsung.com/bg/support
CROATIA	072 726 786	www.samsung.com/hr/support
CZECH	800 - SAMSUNG (800-726786)	www.samsung.com/cz/support
HUNGARY	0680SAMSUNG (0680-726-7864)	www.samsung.com/hu/support
LUXEMBURG	261 03 710	www.samsung.com/be_fr/support
SLOVENIA	080 697 267 (brezplačna številka)	www.samsung.com/si/support
POLAND	[IM] 801-172-678* lub +48 22 607-93-33* Specjalistyczna infolinia do obsługi zapytań dotyczących telefonów komórkowych: 801-672-678* * (opłata według taryfy operatora) [CE] 801-172-678* lub +48 22 607-93-33* * (opłata według taryfy operatora)	http://www.samsung.com/pl/support/
ROMANIA	*8000 (apel in retea) 08008-726-78-64 (08008-SAMSUNG) Apel GRATUIT Atenție: Dacă efectuați apelul din rețeaua Digi (RCS/RDS), vă rugăm să ne contactați formând numărul Telverde fără ultimele două cifre, astfel: 0800872678.	www.samsung.com/ro/support
SERBIA	011 321 6899	www.samsung.com/rs/support
SLOVAKIA	0800 - SAMSUNG (0800-726 786)	www.samsung.com/sk/support
LITHUANIA	8-800-77777	www.samsung.com/lt/support
LATVIA	8000-7267	www.samsung.com/lv/support
ESTONIA	800-7267	www.samsung.com/ee/support
MONTENEGRO	020 405 888	www.samsung.com/support
CYPRUS	8009 4000 only from landline, toll free	www.samsung.com/gr/support



DA68-03561F-05



Chladnička

Používateľská príručka (iba mraznička)

RZ32*

Volne stojaci spotrebič

SAMSUNG

Obsah

Bezpečnostné informácie	3
Dôležité bezpečnostné symboly a opatrenia:	6
Vážne výstražné symboly týkajúce sa prepravy a miesta inštalácie	7
Dôležité výstrahy týkajúce sa inštalácie	8
Upozornenia týkajúce sa inštalácie	12
Dôležité výstrahy týkajúce sa používania	13
Výstraha týkajúca sa používania	18
Upozornenia týkajúce sa používania	19
Upozornenia týkajúce sa čistenia	21
Dôležité výstrahy týkajúce sa likvidácie	22
Ďalšie typy týkajúce sa správneho používania	23
Tipy týkajúce sa úspory energie	24
Tento spotrebič je určený na použitie v domácnosti a v podobných oblastiach, ako sú napr.:	25
Pokyny týkajúce sa odpadu z elektrických a elektronických zariadení (OEEZ)	26
Inštalácia	27
Prehľad súčastí chladničky	27
Podrobný postup inštalácie	28
Používanie	34
Panel funkcií	34
SmartThings	37
Špeciálne funkcie	40
Údržba	45
Zmena smeru otvárania dvierok (iba príslušné modely)	45
Manipulácia a starostlivosť	62
Čistenie	65
Výmena dielov	65
Riešenie problémov	66
Všeobecné informácie	66
Vydáva chladnička nezvyčajné zvuky?	68
SmartThings	70
Príloha	71
Bezpečnostné pokyny	71
Inštaláčnne pokyny	71
Pokyny týkajúce sa teploty	72
Informácie týkajúce sa modelu a objednávanie náhradných dielov	75

Bezpečnostné informácie

- Pred začatím používania novej chladničky od spoločnosti Samsung si dôkladne prečítajte túto príručku a uistite sa, že všetky funkcie vášho nového spotrebiča dokážete používať bezpečne a účinne.
- Tento spotrebič nie je určený na používanie osobami (vrátane detí) so zníženými fyzickými, zmyslovými alebo duševnými schopnosťami, resp. s nedostatkom skúseností a vedomostí, ak na ne nebude dozerať alebo im neposkytne pokyny týkajúce sa používania spotrebiča osoba zodpovedná za ich bezpečnosť.
- Tento spotrebič môžu používať deti staršie ako 8 rokov a osoby so zníženými fyzickými či mentálnymi schopnosťami alebo nedostatkom skúseností iba ak sú pod dozorom alebo boli poučené o používaní spotrebiča bezpečným spôsobom a rozumejú možným rizikám. Deti sa so spotrebičom nesmú hrať. Čistenie a údržbu vykonávanú používateľom nesmú vykonávať deti bez dozoru. Deti vo veku 3 až 8 rokov môžu z chladiacich spotrebičov veci vykladať a ukladať ich späť.
- Výstrahy a dôležité bezpečnostné pokyny v tejto príručke nezahŕňajú všetky možné stavy a situácie, ktoré sa môžu vyskytnúť.
Buďte zodpovední a pri inštalácii, údržbe a prevádzke spotrebiča sa riadte zdravým úsudkom a postupujte opatrne.

Bezpečnostné informácie

- Keďže nasledujúce prevádzkové pokyny platia pre viacero modelov, parametre vašej chladničky sa môžu mierne líšiť od tých, ktoré sú popísané v tejto príručke, a nemusia platiť všetky výstražné symboly. Ak máte akékoľvek otázky alebo problémy, obráťte sa najbližšie servisné stredisko alebo vyhľadajte pomoc a informácie online na webovej adrese www.samsung.com.
- Veľkosť miestnosti, v ktorej môže byť spotrebič umiestnený bez toho, aby sa v prípade úniku chladiva z chladiaceho okruhu vytvorila zápalná zmes plynu a vzduchu, závisí od množstva použitého chladiva.
- Spotrebič nikdy nezapínajte, ak vykazuje akékoľvek známky poškodenia. V prípade pochybností sa obráťte na predajcu. Miestnosť musí mať veľkosť 1 m³ na každých 8 g chladiva R-600a vnútri spotrebiča. Množstvo chladiva vo vašom spotrebiči je uvedené na identifikačnom štítku vnútri spotrebiča.
- Chladivo striekajúce z rúrok sa môže vznietiť alebo spôsobiť poranenie očí. Ak z rúrky uniká chladivo, vyhýbajte sa otvorenému ohňu, z blízkosti chladničky odstráňte všetky horľavé predmety a miestnosť okamžite vyvetrajte.
 - Nedodržanie tohto postupu môže mať za následok požiar alebo výbuch.
- Je nebezpečné, ak servis tohto zariadenia vykonáva iná ako osoba ako autorizovaný servisný technik.
- Do tohto spotrebiča nedávajte výbušné látky, napr. spreje s horľavým hnacím plynom.

- Aby ste sa vyhli kontaminácii potravín, dodržiavajte tieto pokyny:
 - Otváranie dvierok na dlhšiu dobu môže spôsobiť výrazné zvýšenie teploty v boxoch spotrebiča.
 - Pravidelne čistite plochy, ktoré sú v kontakte s potravinami, a dostupné odtokové systémy.
 - Čistite nádrže na vodu, ktoré sa nepoužili 48 hodín. Pokiaľ sa 5 dní nečerpala voda, prepláchnite vodný systém pripojený k zdroju vody.
 - Surové mäso a ryby skladujte vo vhodných priehradkách chladničky tak, aby sa nedotýkali iných potravín a nekvapkali na ne.
 - Dvojhviezdičkové boxy na mrazené potraviny sú vhodné na skladovanie vopred zamrazených potravín, na skladovanie alebo vyrábanie zmrzliny a na výrobu ľadových kociek.
 - Jednohviezdičkové, dvojhviezdičkové a trojhviezdičkové boxy nie sú vhodné na mrazenie čerstvých potravín.
 - Ak necháte chladiaci spotrebič dlhšiu dobu prázdny, vypnite ho, rozmrazte, vyčistite, usušte a nechajte dvierka otvorené, aby ste predišli vzniku plesní vo vnútri spotrebiča.



Varovanie: Riziko vzniku požiaru/horľavé materiály

Bezpečnostné informácie

Dôležité bezpečnostné symboly a opatrenia:

Dodržiavajte všetky bezpečnostné pokyny v tejto príručke. V tejto príručke sa používajú nasledujúce bezpečnostné symboly.

VÝSTRAHA

Riziká alebo nebezpečné postupy, ktoré môžu spôsobiť **škodu** na majetku, **vážne zranenie** alebo **smrť**.

POZOR

Riziká alebo nebezpečné postupy, ktoré môžu spôsobiť **vážne zranenie** alebo **škodu** na majetku.

POZNÁMKA

Užitočné informácie, ktorých účelom je pomôcť používateľom porozumieť funkciám chladničky a naučiť sa ich používať.

Tieto výstražné symboly sú tu na to, aby vás a ďalšie osoby uchránili pred zraneniami.

Dôsledne ich dodržiavajte.

Po prečítaní si túto časť odložte na bezpečnom mieste na budúce použitie.

Vážne výstražné symboly týkajúce sa prepravy a miesta inštalácie

VÝSTRAHA

- Pri preprave a inštalácii spotrebiča postupujte opatrne, aby nedošlo k poškodeniu žiadnej časti chladiaceho okruhu.
 - Chladivo unikajúce z potrubia sa môže vznietiť alebo spôsobiť poranenie očí. Ak zistíte únik chladiva, vyhýbajte sa otvorenému ohňu alebo možným zdrojom vznietenia a niekoľko minút vetrajte miestnosť, v ktorej sa spotrebič nachádza.
 - Tento spotrebič obsahuje malé množstvo izobutánového chladiva (R-600a). Izobután je zemný plyn s vysokou environmentálnou kompatibilitou, ktorý je však tiež horľavý. Pri preprave a inštalácii spotrebiča postupujte opatrne, aby nedošlo k poškodeniu žiadnej časti chladiaceho okruhu.

Bezpečnostné informácie

Dôležité výstrahy týkajúce sa inštalácie

VÝSTRAHA

- Chladničku neinštalujte vo vlhkých priestoroch ani v priestoroch, v ktorých by mohla prísť do kontaktu s vodou.
 - Narušená izolácia na elektrických dieloch môže spôsobiť zásah elektrickým prúdom alebo požiar.
- Chladničku nevystavujte priamemu slnečnému žiareniu ani teplu zo sporákov, izbových ohrievačov a iných spotrebičov.
- K jednému predlžovaciemu káblu s viacerými zásuvkami nepripájajte viac spotrebičov. Chladničku vždy zapájajte do samostatnej elektrickej zásuvky s menovitým napätím, ktoré zodpovedá hodnote napätia uvedenej na výkonovom štítku chladničky.
 - Tento spôsob poskytuje najlepší výkon a pomáha chrániť elektrické vedenia domu pred preťažením, pri ktorom dochádza k prehriatiu káblov a ktoré môže spôsobiť požiar.
- Ak je zásuvka v stene uvoľnená, nezapájajte do nej napájaciu zástrčku.
 - Hrozí nebezpečenstvo zasiahnutia elektrickým prúdom alebo požiaru.
- Nepoužívajte napájací kábel, ktorý je popraskaný alebo odretý pozdĺžne alebo na niektorom z koncov.
- Napájací kábel nadmerne neohýbajte ani naň neukladajte ťažké predmety.
- Neťahajte za napájací kábel ani ho nadmerne neohýbajte.
- Napájací kábel neskrúcajte ani nezauzľujte.

- Napájací kábel nevešajte nad kovové predmety, nekladte naň ťažké predmety, nevtlačajte ho medzi predmety ani ho nezasúvajte do priestoru za spotrebičom.
- Pri presúvaní chladničky dbajte na to, aby nedošlo k prelomeniu alebo poškodeniu napájacieho kábla.
 - Mohlo by dôjsť k zásahu elektrickým prúdom alebo požiaru.
- Pri odpájaní chladničky od elektrickej siete nikdy neťahajte za napájací kábel. Vždy pevne uchopte zástrčku a priamym pohybom ju vyťahujte zo zásuvky.
 - Poškodenie kábla môže viesť k skratu, požiaru a/alebo zásahu elektrickým prúdom.
- Do tohto spotrebiča nedávajte výbušné látky, napr. spreje s horľavým hnacím plynom.
- Tento spotrebič neinštalujte v blízkosti ohrievačov či horľavého materiálu.
- Spotrebič neinštalujte na miesto, kde by mohlo dôjsť k úniku plynu.
 - Mohlo by dôjsť k zásahu elektrickým prúdom alebo požiaru.
- Pred začatím používania je potrebné chladničku správne umiestniť a nainštalovať v súlade s informáciami uvedenými v tejto príručke.
- Napájaciu zástrčku pripojte v správnej polohe s káblom visiacim nadol.
 - Ak napájaciu zástrčku pripojíte opačne, vodič sa môže prerezať a spôsobiť požiar alebo zásah elektrickým prúdom.
- Uistite sa, že napájacia zástrčka nie je stlačená ani poškodená zadnou časťou chladničky.

Bezpečnostné informácie

- Baliace materiály uschovajte mimo dosahu detí.
 - Ak si dieťa natiahne baliace materiály na hlavu, môže dôjsť k jeho uduseniu.
- Po inštalácii musí byť spotrebič umiestnený tak, aby bol zabezpečený dobrý prístup k zástrčke.
 - Nedodržanie tohto upozornenia môže mať za následok zásah elektrickým prúdom alebo požiar spôsobený únikom elektrického prúdu.
- Spotrebič neinštalujte vo vlhkých priestoroch, v priestoroch znečistených olejom alebo prachom ani v priestoroch vystavených priamemu slnečnému žiareniu či vode (daždové kvapky).
 - Narušená izolácia elektrických dielov môže spôsobiť zásah elektrickým prúdom alebo požiar.
- Ak v chladničke zbadáte prach alebo vodu, vytiahnite napájaciu zástrčku a obráťte sa na servisné stredisko spoločnosti Samsung Electronics.
 - V opačnom prípade môže dôjsť k požiaru.
- Nestojte na hornej časti spotrebiča a na spotrebič neukladajte žiadne predmety (ako napr. bielizeň, zapálené sviečky, zapálené cigarety, riad, chemikálie, kovové predmety atď.).
 - Mohlo by dôjsť k zásahu elektrickým prúdom, problémom s výrobkom alebo zraneniu.
- Pred prvým zapojením výrobku do elektrickej siete musíte odstrániť všetok ochranný plastový film.

- Chladnička musí byť bezpečne uzemnená.
 - Pred začatím vykonávania kontroly alebo opravy ktorejkoľvek časti spotrebiča sa uistite, že chladnička je uzemnená. Úniky energie môžu spôsobiť vážny zásah elektrickým prúdom.
- Na elektrické uzemnenie nikdy nepoužívajte plynové potrubia, telefónne vedenia alebo iné potenciálne bleskozvody.
 - Chladničku je potrebné uzemniť, aby nedochádzalo k únikom energie alebo k zásahom elektrickým prúdom v dôsledku zvodu elektrického prúdu z chladničky.
 - Mohlo by dôjsť k zásahu elektrickým prúdom, požiaru, výbuchu alebo problémom s výrobkom.
- Napájaciu zástrčku zapojte pevne do zásuvky v stene. Nepoužívajte poškodené napájacie zástrčky, poškodené napájacie káble ani uvoľnené zásuvky v stene.
 - Mohlo by dôjsť k zásahu elektrickým prúdom alebo požiaru.
- Ak je napájací kábel poškodený, okamžite požiadajte výrobcu alebo niektorého zo schválených servisných zástupcov o výmenu.
- Poistku v chladničke musí vymieňať kvalifikovaný technik alebo servisná spoločnosť.
 - Nedodržanie tohto upozornenia môže mať za následok zásah elektrickým prúdom alebo poranenie.
- Pri umiestňovaní spotrebiča dajte pozor, aby ste pripájací kábel niekde nepřicvikli alebo nepoškodili.
- Prenosné predlžovačky ani prenosné zdroje napájania neskladujte za spotrebičom.

Bezpečnostné informácie

Upozornenia týkajúce sa inštalácie

POZOR

- Chladničku nainštalujte na rovný povrch a ponechajte okolo nej dostatok voľného priestoru.
 - Vetrací otvor v kryte alebo montážnej konštrukcii spotrebiča udržiavajte čistý a voľne priechodný.
- Po inštalácii a zapnutí počkajte aspoň 2 hodiny, než do spotrebiča vložíte potraviny.
- Inštaláciou chladničky dôrazne odporúčame poveriť kvalifikovaného technika alebo servisnú spoločnosť.
 - Nedodržanie tohto upozornenia môže mať za následok zásah elektrickým prúdom, požiar, výbuch, problémy s výrobkom alebo zranenie.
- Preťaženie ľubovoľných dvierok môže mať za následok pád chladničky a spôsobiť zranenie.

Dôležité výstrahy týkajúce sa používania

VÝSTRAHA

- Napájaciu zástrčku nezapájajte do zásuvky v stene s mokrými rukami.
 - Mohlo by dôjsť k zásahu elektrickým prúdom.
- Na hornej časti spotrebiča neskladujte predmety.
 - Pri otváraní alebo zatváraní dvierok môžu predmety spadnúť a spôsobiť zranenie alebo materiálnu škodu.
- Do dolnej ani zadnej časti chladničky nestrkajte ruky, chodidlá alebo kovové predmety (ako sú jedálenské paličky atď.).
 - Mohlo by dôjsť k zásahu elektrickým prúdom alebo zraneniu.
 - Akékoľvek ostré hrany môžu spôsobiť zranenie.
- Vnútorých stien mrazničky alebo výrobkov uložených v mrazničke sa nedotýkajte mokrými rukami.
 - Mohlo by vám to spôsobiť omrzliny.
- Na chladničku neukladajte nádoby naplnené vodou.
 - Ak sa voda rozleje, môže dôjsť k požiaru alebo zásahu elektrickým prúdom.
- V chladničke neskladujte prchavé alebo horľavé predmety alebo látky (benzén, riedidlo, propánový plyn, alkohol, éter, skvapalnený ropný plyn a podobné produkty).
 - Táto chladnička je určená iba na skladovanie potravín.
 - Mohlo by dôjsť k požiaru alebo výbuchu.

Bezpečnostné informácie

- Deti musia byť pod dozorom, aby sa nehrali so spotrebičom.
 - Nestrkajte prsty do miest, v ktorých môže dôjsť k pricviknutiu. Odstupy medzi dvierkami a skriňou sú malé. Ak sa v blízkosti nachádzajú deti, dvierka otvárajte opatrne.
- Nedovoľte deťom vešať sa na dvierka alebo dverové priehradky. Môže dôjsť k vážnemu zraneniu.
- Nedovoľte deťom dostať sa dovnútra chladničky. Mohli by v nej uviaznuť.
- Nestrkajte ruky do spodnej časti pod spotrebičom.
 - Akékoľvek ostré hrany môžu spôsobiť zranenie.
- V chladničke neskladujte farmaceutické výrobky, vedecké materiály ani výrobky citlivé na teplotu.
 - V chladničke sa nesmú skladovať výrobky, ktoré vyžadujú prísnu kontrolu teploty.
- Vnútri chladničky/mrazničky neskladujte ani nepoužívajte elektrické spotrebiče. Výnimku tvoria typy odporúčané výrobcom.
- Ak zacítite zápach liekov alebo dym, okamžite vyťahnite napájaciu zástrčku a obráťte sa na servisné stredisko spoločnosti Samsung Electronics.
- Ak v chladničke zbadáte prach alebo vodu, vyťahnite napájaciu zástrčku a obráťte sa na servisné stredisko spoločnosti Samsung Electronics.
 - V opačnom prípade môže dôjsť k požiaru.
- Nedovoľte deťom stúpať na zásuvku.
 - Zásuvka sa môže zlomiť a dieťa môže spadnúť.

- Dvierka chladničky nenechávajte otvorené, kým je chladnička bez dozoru, a nedovoľte deťom dostať sa dovnútra chladničky.
- Nedovoľte malým deťom dostať sa dovnútra zásuvky.
 - Môže dôjsť k zraneniu dieťaťa alebo k jeho uviaznutiu a následnému uduseniu.
- Chladničku neprepĺňajte potravinami.
 - Pri otvorení dvierok môže položka vypadnúť von a spôsobiť zranenie alebo materiálnu škodu.
- Na povrch spotrebiča nestriekajte prchavý materiál, ako sú insekticídy.
 - Nielenže je to škodlivé pre ľudí, ale môže to mať za následok zasiahnutie elektrickým prúdom, požiar alebo problémy s výrobkom.
- V blízkosti a vnútri chladničky nepoužívajte ani tam neukladajte žiadne látky citlivé na teplotu, ako sú horľavé spreje, horľavé predmety, suchý ľad, lieky alebo chemické látky.
- Na sušenie vnútrajška chladničky nepoužívajte sušič vlasov. Na odstránenie nepríjemných pachov vnútri chladničky nepoužívajte zapálenú sviečku.
 - Mohlo by dôjsť k zásahu elektrickým prúdom alebo požiaru.



Bezpečnostné informácie

- Nestojte na hornej časti spotrebiča a na spotrebič neukladajte žiadne predmety (ako napr. bielizeň, zapálené sviečky, zapálené cigarety, riad, chemikálie, kovové predmety atď.). Mohlo by dôjsť k zásahu elektrickým prúdom, problémom s výrobkom alebo zraneniu. Na spotrebič neukladajte nádoby naplnené vodou.
 - Ak sa voda rozleje, môže dôjsť k požiaru alebo zásahu elektrickým prúdom.
- Na urýchlenie procesu rozmrazovania nepoužívajte mechanické zariadenia ani iné prostriedky s výnimkou tých, ktoré odporúča výrobca.
- Nepoškodte chladiaci okruh.
- Nikdy sa nepozerajte priamo do ultrafialového svetla LED po dlhší čas.
 - Ultrafialové lúče môžu nepriaznivo pôsobiť na oči.
- Policu do mrazničky nedávajte otočenú horeznačky. Zarážka police nebude plniť svoju funkciu.
 - Môže dôjsť k zraneniu v dôsledku pádu sklenenej poličky.
- Nestrkajte prsty do miest, v ktorých môže dôjsť k pricviknutiu. Odstupy medzi dvierkami a skriňou sú malé. Ak sa v blízkosti nachádzajú deti, dvierka otvárajte opatrne.
- Ak dôjde k úniku plynu, zahaste otvorené plamene a odstráňte možné zdroje vznietenia a niekoľko minút vetrajte miestnosť, v ktorej sa spotrebič nachádza.
 - Nedotýkajte sa spotrebiča ani napájacieho kábla.
 - Nepoužívajte ventilátor.
 - Iskra by mohla mať za následok výbuch alebo požiar.



- Používajte iba žiarovky LED dodávané výrobcom alebo jeho servisnými zástupcami.
- Fľaše je potrebné skladovať tesne pri sebe, aby nevypadli.
- Tento výrobok je určený výlučne na skladovanie potravín v domácom prostredí.
- Nepokúšajte sa svojpomocne opravovať alebo demontovať chladničku ani na nej vykonávať úpravy.
 - Neschválené úpravy môžu spôsobiť bezpečnostné problémy. Náklady na diely a prácu použité pri odstraňovaní neschválených úprav sa vám budú účtovať v plnej výške.
- Nepoužívajte žiadny iný typ poistiek (napr. s medeným alebo ocelovým drôtom atď.), než sú štandardné poistky.
- Ak treba chladničku opraviť alebo znova nainštalovať, obráťte sa na najbližšie servisné stredisko.
 - Nedodržanie tohto upozornenia môže mať za následok zásah elektrickým prúdom, požiar, problémy s výrobkom alebo zranenie.
- Ak sa vypáli interiérová alebo exteriérová žiarovka LED, obráťte sa na najbližšie servisné stredisko.
- Ak z chladničky vychádza pach spáleniny alebo dym, chladničku okamžite odpojte od elektrickej siete a obráťte sa na servisné stredisko spoločnosti Samsung Electronics.
 - Nerešpektovanie tohto upozornenia môže mať za následok vznik elektrických alebo požiarnych rizík.
- Pred výmenou žiaroviek v interiéri chladničky vytiahnite napájaciu zástrčku zo zásuvky.
 - V opačnom prípade hrozí riziko zasiahnutia elektrickým prúdom.

Bezpečnostné informácie

- Ak máte problémy s výmenou svetla iného typu než LED, obráťte sa na servisné stredisko spoločnosti Samsung.
- Ak je výrobok vybavený žiarovkami LED, nedemontujte svojpomocne kryty žiaroviek ani samotné žiarovky LED.
 - Obráťte sa na servisné stredisko spoločnosti Samsung.
- Napájaciu zástrčku zapojte pevne do zásuvky v stene.
- Nepoužívajte poškodené napájacie zástrčky, poškodené napájacie káble ani uvoľnené zásuvky v stene.
 - Mohlo by dôjsť k zásahu elektrickým prúdom alebo požiaru.

Výstraha týkajúca sa používania

VÝSTRAHA

- Vetracie otvory v kryte alebo montážnej konštrukcii spotrebiča udržiavajte voľne priechodné.
- Na urýchlenie procesu rozmrazovania nepoužívajte mechanické zariadenia ani iné prostriedky s výnimkou tých, ktoré odporúča výrobca.
- Nepoškodte chladiaci okruh.
- Vnútri priestoru na skladovanie potravín chladničky nepoužívajte elektrické spotrebiče, pokiaľ ich neodporúča výrobca.

Upozornenia týkajúce sa používania

POZOR

- Ak sa mrazené potraviny úplne rozmrazia, nezmrazujte ich znovu. Do mraziaceho boxu nekladte sýtené alebo šumivé nápoje. Do mrazničky nekladte fľaše ani sklenené nádoby.
 - Keď obsah zamrzne, sklo môže prasknúť a spôsobiť zranenie.
- Ak chcete, aby výrobok pracoval čo najlepšie:
 - Potraviny neumiestňujte príliš blízko vetracích otvorov v zadnej časti chladničky, pretože môžu blokovat cirkuláciu vzduchu vnútri chladničky.
 - Pred vložením do chladničky potraviny správne zabaľte alebo ich uložte do vzduchotesných nádob.
 - Do mrazničky nedávajte sklenené fľaše ani sýtené nápoje. Môžu zamrznúť a rozbiť sa. Rozbité nádoby na nápoje môžu spôsobiť zranenie.
 - Dodržujte maximálne doby skladovania a dátumy spotreby mrazených potravín.
- Do mrazničky nedávajte poháre, fľaše ani sýtené nápoje.
 - Nádobu môže zamrznúť a prasknúť, čo môže viesť k zraneniu.
- Do mraziaceho boxu nekladte sýtené alebo šumivé nápoje. Do mrazničky nekladte fľaše ani sklenené nádoby.
 - Keď obsah zamrzne, sklo môže prasknúť a spôsobiť zranenie alebo škodu na majetku.

Bezpečnostné informácie

- Servisná záruka a vykonávanie úprav.
 - Akékoľvek zmeny alebo úpravy vykonané na tomto skompletizovanom spotrebiči treťou stranou nie sú zahrnuté v záruke spoločnosti Samsung a spoločnosť Samsung nie je ani zodpovedná za bezpečnostné problémy, ktoré vzniknú následkom úprav vykonaných treťou stranou.
- Neblokujte vetracie otvory vnútri chladničky.
 - Ak sú vetracie otvory blokované, najmä plastovým vrekom, chladnička môže nadmerne chladiť.
- Utrite nadmernú vlhkosť z vnútornej strany a dvierka nechajte otvorené.
 - V opačnom prípade sa môžu tvoriť zápach a pleseň.
- V prípade odpojenia chladničky od elektrickej siete by ste mali pred jej opätovným zapojením do siete počkať aspoň päť minút.
- Ak chladnička prišla do kontaktu s vodou, vyťahnite napájaciu zástrčku a obráťte sa na servisné stredisko spoločnosti Samsung Electronics.
- Neudierajte do sklenených povrchov a netlačte na ne príliš veľkou silou.
 - Rozbité sklo môže spôsobiť zranenie alebo škodu na majetku.
- Dávajte pozor, aby sa vaše prsty nezachytili vnútri.
- V prípade zatopenia chladničky sa bezpodmienečne obráťte na najbližšie servisné stredisko.
 - Hrozí nebezpečenstvo zásahu elektrickým prúdom alebo požiaru.

Upozornenia týkajúce sa čistenia

POZOR

- Vodu nestríekajte priamo dovnútra chladničky ani na jej povrch.
 - Hrozí riziko požiaru alebo zasiahnutia elektrickým prúdom.
- Na sušenie vnútrajška chladničky nepoužívajte sušič vlasov.
- Na odstránenie nepríjemných pachov vnútri chladničky nepoužívajte zapálenú sviečku.
 - Mohlo by dôjsť k zásahu elektrickým prúdom alebo požiaru.
- Čistiace prostriedky nestríekajte priamo na displej.
 - Tlačené písmená na displeji sa môžu zničiť.
- Ak sa do spotrebiča dostali akékoľvek cudzie látky, napr. voda, odpojte napájaciu zástrčku a obráťte sa na najbližšie servisné stredisko.
 - Nedodržanie tohto upozornenia môže mať za následok zásah elektrickým prúdom alebo požiar.
- Z kolíkov zástrčky odstráňte akékoľvek cudzie látky alebo prach pomocou čistej, suchej handričky. Na čistenie zástrčky nepoužívajte mokrú alebo vlhkú handričku.
 - V opačnom prípade hrozí riziko požiaru alebo zasiahnutia elektrickým prúdom.
- Pri čistení nestríekajte vodu priamo na spotrebič.
- Na čistenie nepoužívajte benzén, riedidlo, bielidlo Clorox ani chlorid.
 - Môžu poškodiť povrch spotrebiča a spôsobiť požiar.



Bezpečnostné informácie

- Pred čistením alebo vykonávaním údržby odpojte napájaciu zástrčku spotrebiča od zásuvky v stene.
 - Nedodržanie tohto upozornenia môže mať za následok zásah elektrickým prúdom alebo požiar.

Dôležité výstrahy týkajúce sa likvidácie

VÝSTRAHA

- Obalový materiál z tohto výrobku zlikvidujte spôsobom šetrným k životnému prostrediu.
- Pred likvidáciou sa uistite, že žiadna z rúrok v zadnej časti chladničky nie je poškodená.
- Ako chladivo sa používa látka R-600a alebo R-134a. Informácia o chladive použitom vo vašej chladničke je uvedená na štítku kompresora na zadnej strane spotrebiča, prípadne na výkonovom štítku vnútri mrazničky. Ak chladnička obsahuje horľavý plyn (chladivo R-600a), obráťte sa na miestne úrady a zistite, ako možno tento výrobok bezpečne zlikvidovať.
- Pri likvidácii tejto chladničky odstráňte dvierka/tesnenia dvierok a západku dvierok, aby malé deti a zvieratá neuviazli vnútri. Deti musia byť pod dozorom, aby sa nehrali so spotrebičom. Ak dieťa uviazne vnútri, môže sa zraniť alebo udusiť.
 - Ak dieťa uviazne vnútri, môže sa zraniť alebo udusiť.



- V izolácii sa používa cyklopentán. Plyn obsahujúci v izolačnom materiáli vyžadujú špeciálny postup likvidácie. Obráťte sa na miestne úrady a zistite, ako možno zlikvidovať tento výrobok a neohroziť pritom životné prostredie.
- Všetok obalový materiál odstráňte z dosahu detí. Obalový materiál môže byť pre deti nebezpečný.
 - Ak si dieťa natiahne vrečko na hlavu, môže sa udusiť.

Ďalšie tipy týkajúce sa správneho používania

- V prípade výpadku elektrickej energie zavolajte na miestnu pobočku spoločnosti zodpovednej za dodávky elektrickej energie a opýtajte sa, ako dlho bude výpadok trvať.
 - Výpadky elektrickej energie, ktoré trvajú hodinu alebo dve, neovplyvnia teploty vo vašej chladničke. Dvierka spotrebiča však počas výpadku energie otvárajte čo najmenej.
 - Ak výpadok elektrickej energie trvá dlhšie než 24 hodín, vyberte a zlikvidujte všetky mrazené potraviny.
- Chladnička nemusí fungovať konzistentne (obsah mraziaceho boxu sa môže rozmraziť alebo sa v ňom môže príliš zvýšiť teplota), keď je dlhšiu dobu umiestnená v priestore s teplotou okolitého vzduchu pod hodnotami, pre ktoré bola chladnička navrhnutá.
- Niektoré potraviny nie je dobré skladovať v chladničke, keďže sa vplyvom chladu môžu poškodiť.



Bezpečnostné informácie

- V spotrebiči sa netvorí námraza, čo znamená, že ho nie je potrebné manuálne odmrazovať. Tento proces sa vykonáva automaticky.
- Zvýšenie teploty počas rozmrazovania je v súlade s požiadavkami noriem ISO. Ak chcete zabrániť príliš veľkému zvýšeniu teploty mrazených potravín počas rozmrazovania spotrebiča, mrazené potraviny zabalte do niekoľkých vrstiev novinového papiera.
- Ak sa mrazené potraviny úplne rozmrazia, nezmrázujte ich znovu.

Tipy týkajúce sa úspory energie

- Spotrebič nainštalujte v chladnej, suchej a dostatočne vetranej miestnosti. Zariadenie nevystavujte priamemu slnečnému žiareniu a nikdy ho neumiestňujte do blízkosti priameho zdroja tepla (napr. radiátora).
- V záujme energetickej účinnosti dbajte na to, aby žiadne vetracie otvory ani mriežky neboli blokové.
- Teplé jedlo nechajte pred vložením do spotrebiča vychladnúť.
- Mrazené potraviny rozmrazujte v chladničke. Takto môžete využiť nízke teploty mrazených výrobkov na chladenie potravín v chladničke.
- Pri vkladaní alebo vyberaní potravín nenechávajte dvierka chladničky otvorené príliš dlho. Čím kratšie sú dvierka otvorené, tým menej námrazy sa vytvorí v mrazničke.



-
- Pri inštalácii odporúčame ponechať dostatok voľného priestoru za chladničkou a po jej stranách. Pomôže to znížiť spotrebu elektrickej energie a vaše účty za energiu budú nižšie.
 - Na dosiahnutie čo najefektívnejšieho využitia energie ponechajte všetky vnútorné diely, ako sú koše, zásuvky a poličky, na miestach, ktoré pre ne vyhradil výrobca.

Tento spotrebič je určený na použitie v domácnosti a v podobných oblastiach, ako sú napr.:

- kuchynky pre zamestnancov v obchodoch, kanceláriách a ďalších pracovných prostrediach,
- vidiecke domy, na použitie pre klientov hotelov, motelov a ďalších prostredí obytného charakteru,
- penzióny, ktoré ponúkajú nocľah s raňajkami,
- stravovacie zariadenia, ako aj na podobné účely neobchodného typu.

Bezpečnostné informácie

Pokyny týkajúce sa odpadu z elektrických a elektronických zariadení (OEEZ)



Správna likvidácia tohoto výrobku (Elektrotechnický a elektronický odpad)
(Platí v krajinách so zavedeným separovaným zberom)

Toto označenie na výrobku, príslušenstve alebo v sprievodnej brožúre hovorí, že po skončení životnosti by produkt ani jeho elektronické príslušenstvo (napr. nabíjačka, náhlavná súprava, USB kábel) nemali byť likvidované s ostatným domovým odpadom. Prípadnému poškodeniu životného prostredia alebo ľudského zdravia môžete predísť tým, že budete tieto výrobky oddeľovať od ostatného odpadu a vrátite ich na recykláciu.

Používatelia v domácnostiach by pre podrobné informácie, ako ekologicky bezpečne naložiť s týmito výrobkami, mali kontaktovať buď predajcu, ktorý im ich predal, alebo príslušný úrad v mieste ich bydliska.

Priemyselní používatelia by mali kontaktovať svojho dodávateľa a preveriť si podmienky kúpnej zmluvy. Tento výrobok a ani jeho elektronické príslušenstvo by nemali byť likvidované spolu s ostatným priemyselným odpadom.

Informácie o záväzkoch spoločnosti Samsung v oblasti ochrany životného prostredia a regulačných povinnostiach týkajúcich sa výrobku (napr. uplatňovanie nariadenia REACH, OEEZ alebo likvidácia batérií) nájdete na našej stránke o udržateľnosti na adrese www.samsung.com.

(Len pre produkty predávané v európskych krajinách a Spojenom kráľovstve)

Inštalácia

V záujme zabezpečenia správnej inštalácie a prevencie úrazov sa pred začatím používania chladničky oboznámte s týmito pokynmi a starostlivo ich dodržiavajte.

⚠ VÝSTRAHA

- Chladničku používajte len na určený účel v súlade s informáciami uvedenými v tejto používateľskej príručke.
- Servisné práce smie vykonávať iba kvalifikovaný technik.
- Obalové materiály výrobku zlikvidujte v súlade s miestnymi predpismi.
- Pred vykonávaním servisu alebo výmeny dielov odpojte napájací kábel, aby sa predišlo zásahu elektrickým prúdom.

Prehľad súčastí chladničky

Skutočný vzhľad vašej chladničky a dodané komponenty sa môžu líšiť v závislosti od modelu a krajiny.

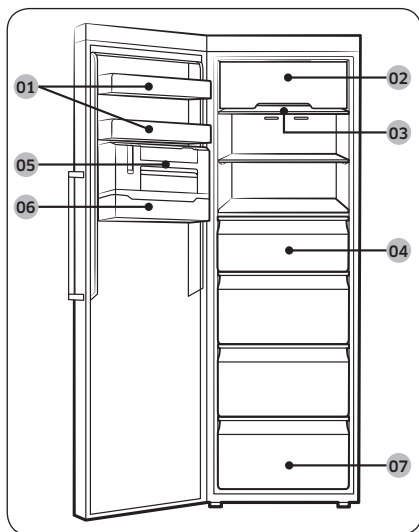

- 01 Kryt dvierok
- 02 Kryt hornej poličky *
- 03 Polička pre mrazničku
- 04 Zásuvka mrazničky
- 05 Tenký výrobnik ľadu *
- 06 Kryt na ľadové kocky *
- 07 Spodná zásuvka

* Iba príslušné modely

📖 POZNÁMKA

- V záujme energetickej účinnosti dbajte na to, aby boli všetky poličky, zásuvky a koše umiestnené vo svojej pôvodnej polohe.

Inštalácia

Podrobný postup inštalácie

KROK 1 Výber miesta

Požiadavky na miesto:

- pevný, vodorovný povrch bez koberca alebo podlahovej krytiny, ktoré by mohli blokovať vetranie,
- mimo priameho dosahu slnečného svetla,
- dostatočný priestor na otváranie a zatváranie dvierok,
- dostatočná vzdialenosť od zdrojov tepla,
- priestor na vykonávanie údržby a servisu,
- rozsah teplôt: od 10 °C do 43 °C.

Odstupy

Na obrázkoch a v tabuľke nižšie sú uvedené priestorové nároky na inštaláciu.

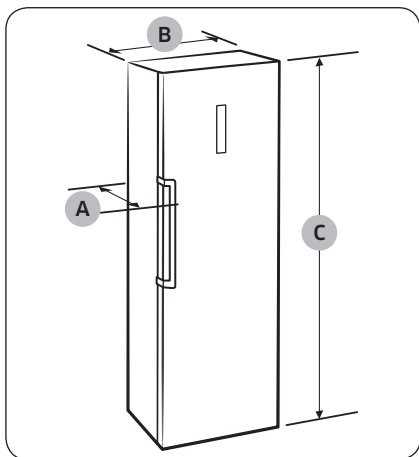

Hĺbka „A“	694
Šírka „B“	595
Celková výška „C“	1853

(jednotka: mm)

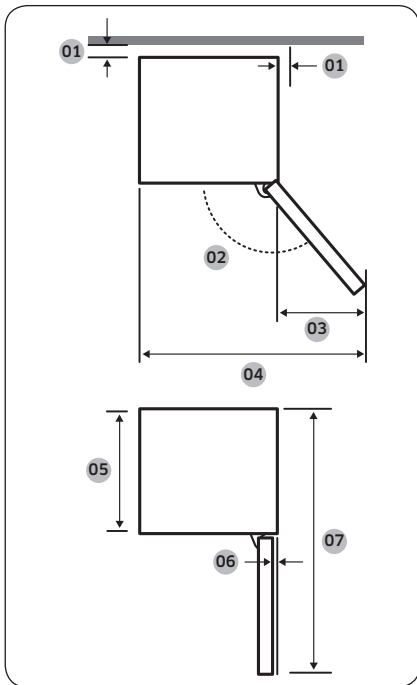

01	odporúča sa viac než 50 mm
02	130°
03	377
04	967
05	575
06	5,5
07	1194

(jednotka: mm)

POZNÁMKA

Rozmery vo vyššie uvedenej tabuľke sa môžu líšiť v závislosti od spôsobu merania.

KROK 2 Rozpery (iba príslušné modely)

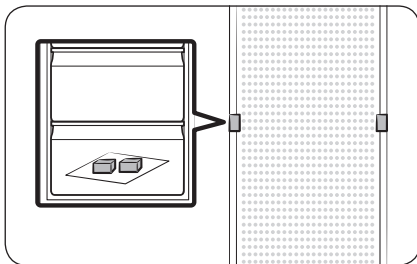

1. Otvorte dverka a pripravte si dodané rozpery (2 ks).
2. Rozbalte obe rozpery a pripevnite ich k zadnej strane mrazničky podľa obrázka. Umožňujú odvetrávanie vzduchu na zadnú stenu, vďaka čomu sa znižuje spotreba energie.

Inštalácia

KROK 3 Pripojenie WiFi

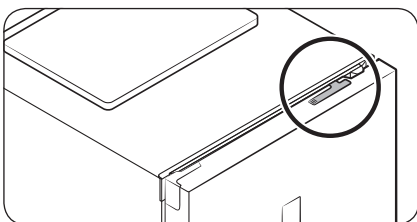

Chladničku je možné ovládať na diaľku pomocou hardvérového kľúča Smart Home, ktorý sa predáva osobitne. Ak si chcete hardvérový kľúč Smart Home objednať, prejdite na webovú lokalitu www.samsung.com a postupujte podľa informácií o hardvérovom kľúči.

⚠ POZOR

- Hardvérový kľúč Smart Home sa dodáva v dvoch typoch: jeden je určený pre inteligentné televízory Samsung a druhý pre domáce spotrebiče Samsung.
- Je potrebné, aby ste si zakúpili hardvérový kľúč Samsung Smart Home určený pre domáce spotrebiče. Akýkoľvek iný typ hardvérového kľúča môže spôsobiť zlyhanie systému.

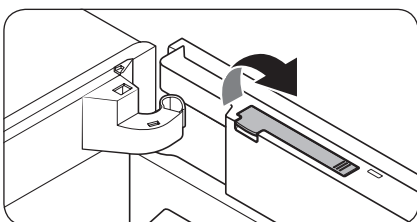

1. Otvorte dverka mrazničky a potiahnutím otvorte kryt hardvérového kľúča v hornej časti dverok.

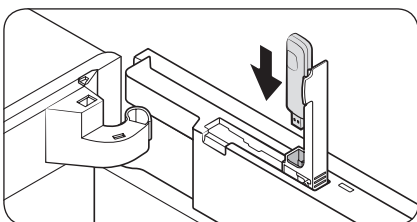

2. Hardvérový kľúč Smart Home vložte do otvoru na hardvérový kľúč správnym smerom.

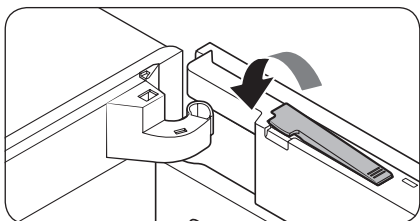

3. Zatlačením kryt hardvérového kľúča uzavriete.

KROK 4 Podlaha

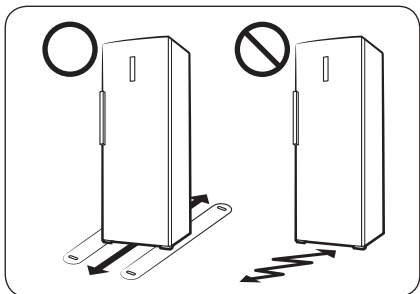

- Povrch, na ktorý sa chladnička inštaluje, musí uniesť plne naloženú chladničku.
- Na ochranu podlahy umiestnite pod každú nožičku chladničky kus kartónu.
- Ak to nie je nevyhnutné, po presunutí chladničky do konečnej polohy ju už viac nepremiestňujte, aby nedošlo k poškodeniu podlahy. Ak sa tomu nemožno vyhnúť, pod spotrebič podložte po celej dĺžke presúvania hrubý papier alebo látku, napr. starý koberec.

Inštalácia

KROK 5 Nastavenie vyrovnávacích nožičiek

⚠ POZOR

- Chladničku je potrebné umiestniť na rovný a pevný povrch. Neuposlúchnutie tohto pokynu môže mať za následok poškodenie chladničky alebo zranenie osôb.
- Pri vyrovnávaní musí byť chladnička prázdna. Uistite sa, že v chladničke neostali žiadne potraviny.
- Z bezpečnostných dôvodov nastavte polohu tak, aby predná strana bola o čosi vyššie než zadná strana.

Chladnička sa dá vyrovať pomocou predných nožičiek, ktoré majú špeciálnu skrutku určenú na vyrovnávanie spotrebiča. Na vyrovnávanie použite plochý skrutkovač.

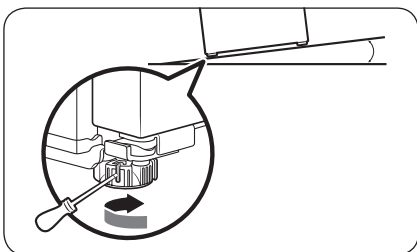

Nastavenie výšky ľavej strany:

Vložte skrutkovač s plochou hlavou do vyrovnávacej skrutky ľavej prednej nožičky. Otočte skrutkovač v smere hodinových ručičiek. Ak chcete nožičku znížiť, otočte ho proti smeru hodinových ručičiek.

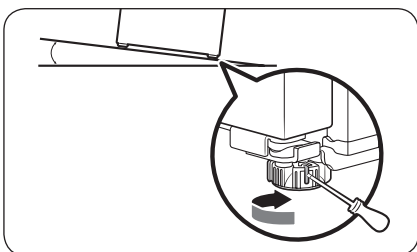

Nastavenie výšky pravej strany:

Vložte skrutkovač s plochou hlavou do vyrovnávacej skrutky pravej prednej nožičky. Otočte skrutkovač v smere hodinových ručičiek. Ak chcete nožičku znížiť, otočte ho proti smeru hodinových ručičiek.



KROK 6 Počiatkové nastavenia

Po vykonaní nasledujúcich krokov by chladnička mala byť plne funkčná.

1. Z rohov všetkých poličiek odstráňte penovú polyetylénovú fóliu, ktorá chráni chladničku počas prepravy.
2. Zapojením zástrčky napájacieho kábla do elektrickej zásuvky v stene zapnite chladničku.
3. Otvorte dvierka a skontrolujte, či sa rozsvieti vnútorné osvetlenie.
4. Nastavte najnižšiu teplotu a počkajte, kým chladnička dosiahne nastavenú teplotu. Chladnička je teraz pripravená na používanie.

POZNÁMKA

Po zapnutí chladničky sa spustí zvuková signalizácia. Stlačením tlačidla **Freezer (Mraznička)** signalizáciu vypnete.

KROK 7 Záverečná kontrola

Po dokončení inštalácie sa uistite, že:

- chladnička je zapojená do elektrickej zásuvky a správne uzemnená.
- Chladnička je nainštalovaná na plochom, rovnom povrchu a má dostatočný odstup od steny alebo skrine.
- Chladnička je vyrovnaná a pevne spočíva na podlahe.
- Dvierka možno voľne otvárať a zatvárať - po otvorení dvierok sa automaticky rozsvieti vnútorné svetlo.



Používanie

Panel funkcií

TYP A

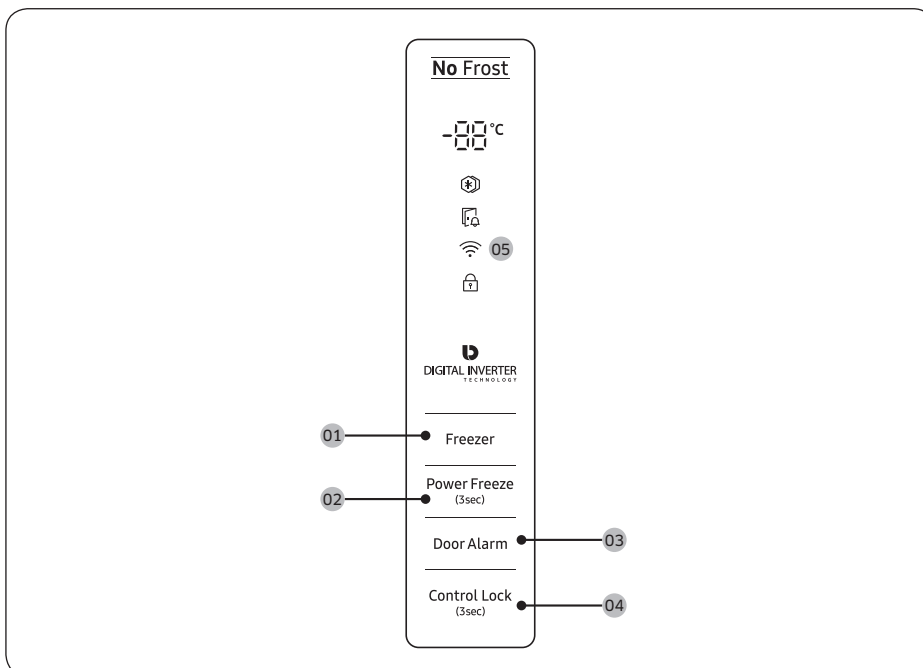

TYP B

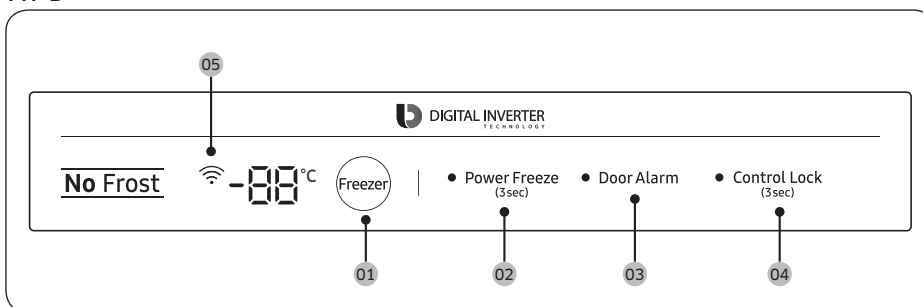

01 Freezer (Mraznička)

02 Power Freeze (Intenzívne mrazenie)

03 Door Alarm (Signalizácia otvorených dvierok)

04 Control Lock (Zamknúť ovládanie)

05 Sieťové pripojenie

01 Mraznička

Freezer (Mraznička)	Pomocou tlačidla Freezer (Mraznička) je možné nastaviť teplotu v mrazničke. Teplotu je možné nastaviť v rozsahu od -15 °C do -23 °C (prednastavená teplota: -19 °C).
---------------------	---

02 Intenzívne mrazenie (3 s.)

Power Freeze (Intenzívne mrazenie)	<p>Funkcia Intenzívne mrazenie zrýchli proces mrazenia pri maximálnych otáčkach ventilátora. Mraznička bude 50 hodín bežať na maximálne otáčky a potom sa znova nastaví predchádzajúca teplota.</p> <ul style="list-style-type: none">• Ak chcete zapnúť funkciu Intenzívne mrazenie, stlačte a na 3 sekundy podržte tlačidlo Power Freeze (Intenzívne mrazenie). Rozsvieti sa príslušná kontrolka (☼) a chladnička zrýchli proces mrazenia.• Ak chcete túto funkciu vypnúť, znova stlačte a na 3 sekundy podržte tlačidlo Power Freeze (Intenzívne mrazenie). Mraznička začne znova pracovať na predchádzajúcom nastavení teploty.• Ak treba zmraziť veľké množstvo potravín, funkciu Intenzívne mrazenie aktivujte minimálne 20 hodín pred vložení potravín do mrazničky. <p>POZNÁMKA</p> <ul style="list-style-type: none">• Použitie funkcie Intenzívne mrazenie vedie k zvýšeniu spotreby energie. Ak ju nechcete používať, nezabudnite ju vypnúť, aby sa znova nastavila predchádzajúca teplota.• Ak chcete rýchlo zmraziť veľké množstvo potravín, vytiahnite zásuvky a použite dodanú policu.
------------------------------------	---

03 Signalizácia otvorených dvierok

Door Alarm (Signalizácia otvorených dvierok)	Môžete nastaviť signalizáciu, aby ste nenechali otvorené dvierka. Ak dvierka necháte otvorené dlhšie ako 2 minúty, ozve sa zvuková signalizácia a začne blikať signalizačná kontrolka. Opätovným stláčaním tlačidla Door Alarm (Signalizácia otvorených dvierok) môžete funkciu zapínať a vypínať.
--	---

Používanie

04 Zamknúť ovládanie (3 s.)

Control Lock (Zamknúť ovládanie)	Aby sa predišlo nechcenému ovládaniu, stlačte a na 3 sekundy podržte tlačidlo Control Lock (Zamknúť ovládanie) , čím sa aktivuje funkcia Zamknúť ovládanie. Všetky ovládacie prvky budú deaktivované, pričom bude svietiť indikátor (🔒). Ak chcete túto funkciu vypnúť, tlačidlo znovu stlačte a na 3 sekundy podržte. Ovládanie sa normálne zapne.
---	--

05 Sieťové pripojenie

Na ovládanie a monitorovanie chladničky prostredníctvom aplikácie SmartThings môžete využiť voliteľný nástroj Smart Home Adapter (predáva sa samostatne). Ďalšie informácie o SmartThings nájdete v kapitole SmartThings.

SmartThings

Inštalácia

Prejdite do obchodov Google Play, Galaxy Apps alebo Apple App Store a vyhľadajte spojenie „SmartThings“. Prevezmite si aplikáciu SmartThings poskytovanú spoločnosťou Samsung Electronics a nainštalujte si ju do inteligentného zariadenia.

POZNÁMKA

- Aplikácia SmartThings nie je dostupná na niektorých tabletoch, iPade a určitých smartfónoch.
 - Podporovaný je [Android] OS 8.0 alebo vyšší. (minimálna kapacita 2 GB RAM)
 - Podporovaný je [iOS] 12.0 alebo vyšší/iPhone 6 alebo novší.
- Z dôvodu vylepšenia výkonu sa aplikácia SmartThings môže bez predchádzajúceho upozornenia zmeniť alebo sa v súlade s postupmi výrobcu môže ukončiť jej podpora. Okrem toho sa ďalšie aktualizácie aplikácie alebo funkcie v aplikácii môžu prerušiť z dôvodov použiteľnosti a zabezpečenia, a to aj v prípade, ak sú vo vašom operačnom systéme aktualizácie aktuálne podporované.
- Odporúčané šifrovacie systémy zahŕňajú WPA/TKIP a WPA2/AES. Žiadne novšie ani neštandardné autentifikačné protokoly pripojenia pomocou Wi-Fi nie sú podporované.
- Bezdrôtové pripojenie môže ovplyvňovať okolité prostredie bezdrôtovej komunikácie.
- Ak poskytovateľ internetových služieb zaregistroval z dôvodu identifikácie adresu MAC vášho počítača, môže pripojenie vašej chladničky Samsung Smart na internet zlyhať. V takomto prípade požiadajte o technickú podporu svojho poskytovateľa internetových služieb.
- Nastavenia brány firewall vašej siete môžu zabráňovať chladničke Samsung Smart pripojiť sa na internet. V takomto prípade požiadajte o technickú podporu svojho poskytovateľa internetových služieb. Ak tento príznak pretrváva, obráťte sa na servisné stredisko spoločnosti Samsung.
- Ak chcete nastaviť bezdrôtový prístupový bod, pozrite si návod na používanie prístupového bodu (smerovača).
- Chladničky Samsung Smart podporujú pripojenie Wi-Fi 2,4 GHz s protokolmi IEEE 802.11 b/g/n aj Soft-AP. (Odporúča sa využívať IEEE 802.11 n).
- Pripojenie k príslušným chladničkám Samsung Smart pomocou neautorizovaných bezdrôtových smerovačov môže zlyhať.

Používanie

Účet Samsung

Ak chcete aplikáciu používať, je potrebné si zaregistrovať účet Samsung. Ak účet Samsung nemáte, postupujte podľa zobrazených pokynov v aplikácii a vytvorte si bezplatný účet Samsung.

Začíname

Zapnite zariadenie, ku ktorému sa chcete pripojiť, na telefóne otvorte aplikáciu SmartThings a potom postupujte podľa nižšie uvedených pokynov.

Ak sa zobrazí kontextové okno s informáciou o rozpoznaní nového zariadenia, ťuknite na možnosť **ADD NOW (PRIDAŤ TERAZ)**.

V prípade, že sa kontextové okno nezobrazí, ťuknite na tlačidlo + a v zozname dostupných zariadení zvolte zariadenie určené na pripojenie.

Ak sa vaše zariadenie nenachádza v zozname dostupných zariadení, ťuknite na možnosť **Supported Devices (Podporované zariadenia)**, zvolte si typ zariadenia (Refrigerator (Chladnička)) a potom si vyberte konkrétny model zariadenia.

Na nastavenie zariadenia postupujte podľa pokynov v aplikácii. Po dokončení nastavenia sa vaša chladnička zobrazí na obrazovke **Devices (Zariadenia)** v podobe „karty“.

Aplikácia na ovládanie chladničky

Integrované ovládanie

Chladničku môžete monitorovať a ovládať doma aj mimo domova.

- V hlavnej ponuke aplikácie SmartThings ťuknite na ikonu chladničky, prípadne ťuknite na ikonu zariadení v spodnej časti hlavnej ponuky. Následne ťuknutím na „kartu“ chladničky otvoríte stránku Chladnička.
- Prezrite si prevádzkový stav chladničky alebo oznámenia a potom podľa potreby zmeňte možnosti alebo nastavenia.

POZNÁMKA

Niektoré možnosti alebo nastavenia chladničky nemusia byť dostupné na diaľkové ovládanie.

Kategória	Položka	Popis
Monitorovanie	Teplota v mrazničke	Zobrazujte aktuálne nastavenie teploty mrazničky.
	Diagnostika	Zisťuje poruchy mrazničky.
	Monitorovanie spotreby energie	Kontrolujte súhrnnú spotrebu energie mrazničky za posledných 180 dní.
Funkcie	Intenzívne mrazenie	Funkciu intenzívneho mrazenia môžete zapnúť alebo vypnúť a skontrolovať aktuálne nastavenia.
Signalizácia	Abnormálne vysoká teplota	Táto výstraha sa spustí v prípade príliš vysokej teploty v mrazničke.
	Otvorené dvere	Táto výstraha sa spustí v prípade otvorenia dvierok mrazničky presahujúceho nastavenú dobu.

Používanie

Špeciálne funkcie

Skutočný vzhľad vašej chladničky a špeciálne funkcie sa môžu líšiť v závislosti od modelu a krajiny.

Tenký výrobnik ľadu (iba príslušné modely)

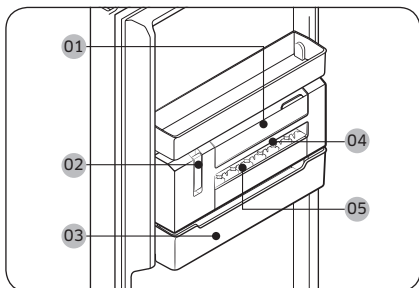

- 01 Priehradka na vodu
- 02 Páčka výrobníka ľadu
- 03 Nádoba na ľad
- 04 Formička na ľad
- 05 Kryt formičky na ľad

POZNÁMKA

Ak nechcete vyrábať ľad, vyberte tenký výrobnik ľadu, čím získate väčší priestor na uskladnenie potravín. V tomto prípade môžete použiť nádobu na ľad (03) ako univerzálnu nádobu na uskladnenie.

Manuálne dávkovanie ľadu

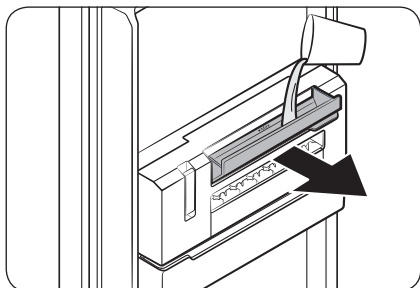

1. Potiahnutím za rúčku na **priehradke na vodu (01)** ju otvorte a potom priehradku naplňte vodou až po rysku označujúcu maximálne množstvo. Jemne zatvorte priehradku, aby voda nekvapkala ani nevytekala.

⚠ POZOR

- Neprekračujte rysku označujúcu maximálne množstvo. Ak do priehradky nalejete príliš veľa vody, ľad sa zasekne a nebude sa dať dobre dávkovať.
- Používajte len pitnú vodu. Iné tekutiny, napríklad zelený čaj alebo mlieko, sa nemusia dať dobre dávkovať.
- Jemne zatvorte **priehradku na vodu**. Inak môže voda kvapkať alebo vytekať.

📖 POZNÁMKA

- V prípade unikania vody otvorte **priehradku na vodu** a skontrolujte, či priechodný otvor priehradky na vodu, ktorý ju spája s **formičkou na ľad**, nie je zamrznutý. Ak tomu tak je, nalejte do **priehradky na vodu** vlažnú vodu až po rysku označujúcu maximálne množstvo. Počkejte, kým priechodný otvor rozmrzne.
- Odporúča sa pravidelne čistiť priechodný otvor priehradky na vodu, ktorý ju spája s **formičkou na ľad**, pretože je náchylný na zamrznutie.

2. Skontrolujte, či je ľad úplne zamrznutý. **Páčku výrobníka ľadu (02)** potiahnite až vtedy, keď je ľad úplne zamrznutý. **Formička na ľad (04)** sa potom otočí a nadávkuje ľad do **nádoby na ľad (03)**.

⚠ POZOR

- Neťahajte za páčku, kým ľad úplne nezamrzne. Polozamrznutý ľad môže upchať a poškodiť **nádobu na ľad**.

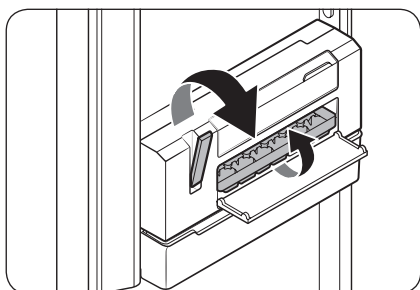

Používanie

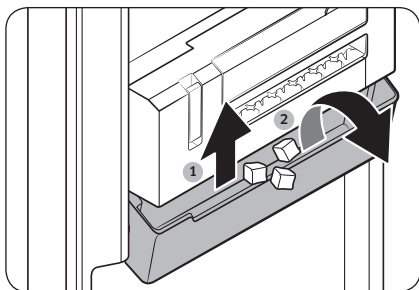

3. Na vybratie ľadu povytiahnite nádobu na ľad a nakloňte ju dopredu.

⚠ POZOR

- Nenacláňať bez toho, aby ste povytiahli nádobu na ľad. Nádoba na ľad sa môže zlomiť.
- Pri výrobe ľadu nelejte vodu priamo do nádoby na ľad. Nádoba na ľad sa môže zlomiť.
- Nenechávajte dvere mrazničky otvorené. Ľad sa v nádobe na ľad rozmrazí a upchá ju.
- V prípade výpadku elektriny vyprázdňte pred výrobou ďalšieho ľadu nádobu na ľad.
- Používajte len pitnú vodu.

📖 POZNÁMKA

- Kocky ľadu sa nemusia nadávkovať naraz. Závisí to od stavu ľadu. V takomto prípade skúste páčku potiahnuť viackrát za sebou.
- Ak sa ľad nedávkuje, pretože ste do priehradky naliali príliš veľa vody, vyberte formičku na ľad a vyprázdňte ju. Ak problém pretrváva, vyberte tenký výrobnik ľadu a vyprázdňte ho.

Otvorenie krytu hornej poličky (len príslušné modely)

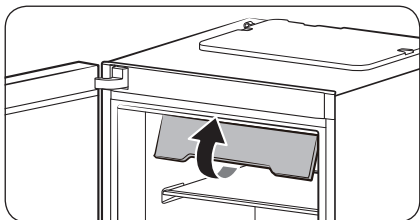

1. Úplne zdvihnite prednú časť krytu hornej poličky.

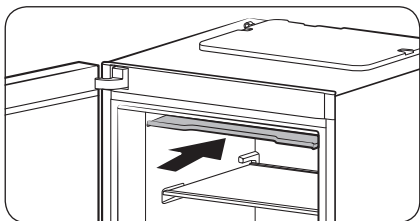

2. Následne zatlačte kryt až po koniec smerom dnu.

POZNÁMKA

- Ak chcete do mrazničky čokoliek umiestniť, prípadne to z nej chcete vybrať, musíte najprv zložiť kryt hornej poličky.
- Kryt hornej poličky je odoberateľný. Ak ho nechcete používať, môžete ho odobrať.

Používanie

Získanie väčšieho úložného priestoru (iba príslušné modely)

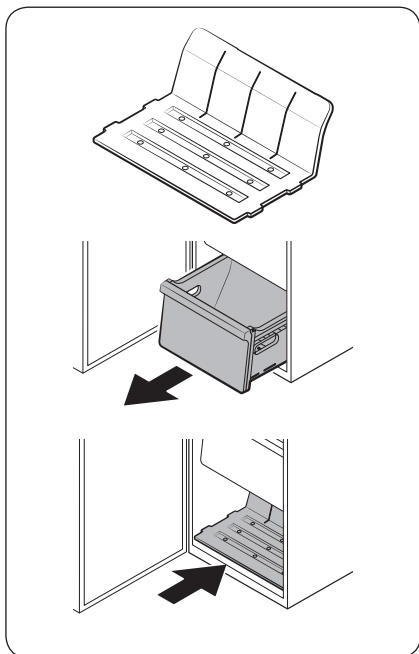

Ak potrebujete väčší úložný priestor, odoberte kryt hornej poličky a všetky 4 zásuvky a do spodnej vnútornej časti hlavnej jednotky vložte dodávanú policu (pozrite sa na obrázok). Následne vyberte tenký výrobnik ľadu.

POZNÁMKA

- Odstránením krytu hornej poličky a zásuviek sa neovplyvnia tepelné ani mechanické vlastnosti mrazničky.
- Deklarovaný skladovací objem mrazničky je založený na podmienkach, v rámci ktorých sú všetky zásuvky a kryt hornej poličky odobraté a je vložená dodaná policu.

Údržba

Zmena smeru otvárania dvierok (iba príslušné modely)

Zmenu smeru otvárania dvierok musí vykonať servisný personál schválený spoločnosťou Samsung na vaše náklady, keďže tento typ servisných prác nie je krytý zárukou.

⚠ VÝSTRAHA

- Neúspešná zmena smeru otvárania dvierok alebo poškodenie zariadenia v dôsledku vykonávania prác neschválenou agentúrou nebudú kryté zárukou.
- Pred vykonávaním tejto zmeny sa uistite, že chladnička je odpojená od zdroja napájania.
- Po dokončení zmeny je potrebné počkať aspoň jednu hodinu. Takýmto spôsobom predídete možnému zásahu elektrickým prúdom.

Potrebné nástroje (nedodávajú sa)

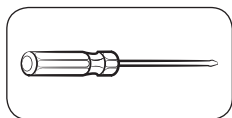

Křížový škrutkovač

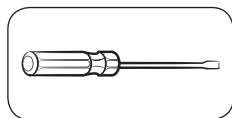

Plochý škrutkovač



Klíč 10 mm
(na valček pántu)

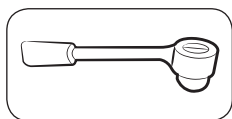

Zakladací klíč 8 mm
(na škrutky)



Klíč 12 mm
(na valček dolného pántu)

Príslušenstvo

Vzhľad uvedeného príslušenstva sa môže líšiť podľa modelu.

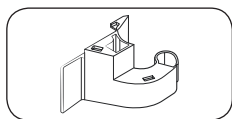

Kryt pántu (L)

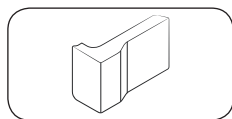

Kryt medzery (L)

⚠ POZOR

Z bezpečnostných dôvodov uchovávajte malé časti chladničky (škrutky, krytky a pod.) počas celého vykonávania zmeny smeru otvárania dvierok mimo dosahu detí.

Údržba

Podrobný postup

KROK 1 Demontovanie rukoväte

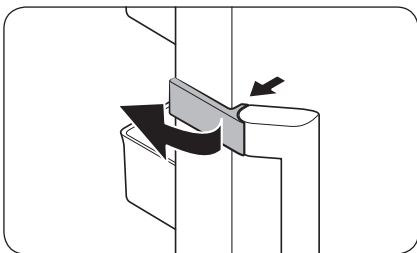

1. Odblokujte krytku rukoväte a odložte ju nabok.

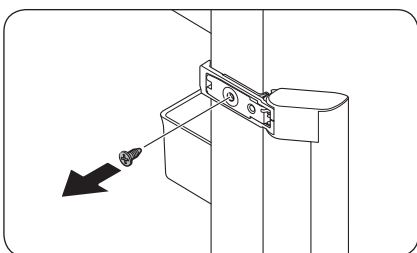

2. Odskrutkujte skrutky na hornej aj dolnej strane rukoväte.

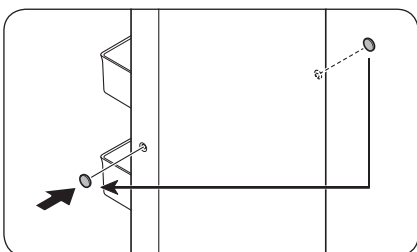

3. Na odstránenie krytiiek skrutiek rukoväte (x2) použite skrutkovač s plochou hlavou. Potom vložte krytky skrutiek rukoväte na opačnú stranu.

⚠ POZOR

Pri vyberaní krytiiek skrutiek rukoväte postupujte opatrne. Predídete tým fyzickému poškodeniu.

📖 POZNÁMKA

Rukoväte odložte na prípadné použitie v budúcnosti.

KROK 2 Odmontovanie dvierok mrazničky

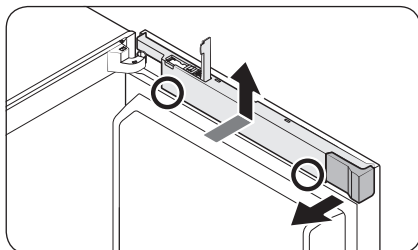

1. Otvorte kryt hardvérového kľúča a odstráňte kryt medzery.
2. Držte dolnú časť krytu káblov (vyznačená na obrázku) oboma rukami a kryt káblov zdvihnite.

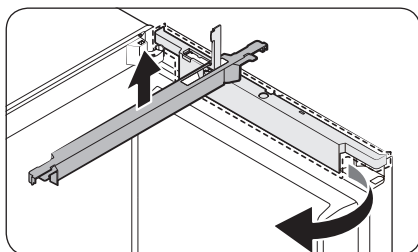

3. Kryt káblov otočte smerom dopredu o 90 stupňov, zatlačte smerom nahor a vyberte ho.

POZNÁMKA

Kryt medzery aj kryt káblov odložte na bezpečné miesto. Keď vrátite dvierka do pôvodnej polohy (pred zmenou smeru otvárania) budete ich potrebovať.

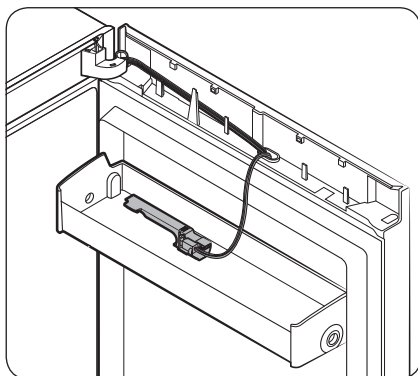

POZNÁMKA

Kryt hardvérového kľúča položte na kryt dverí na neskoršie použitie.

Údržba

Typ displeja A

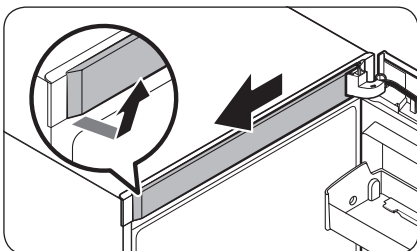

1. Kryt horného rámu zložte najskôr z pravej strany. Potom potiahnite smerom dopredu.

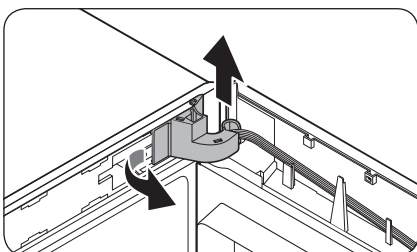

2. Vytiahnite ľavú stranu krytu pántu a potom ho opatrne nadvihnite a vytiahnutím vyberte.

⚠ POZOR

Pri odmontovaní krytu pántu postupujte opatrne, aby ste nepoškodili konektory a káble na dvierkach mrazničky alebo okolo nich.

📖 POZNÁMKA

Kryt pántu uschovajte na bezpečnom mieste. Keď vrátite dvierka do pôvodnej polohy (pred zmenou smeru otvárania) budete ho potrebovať.

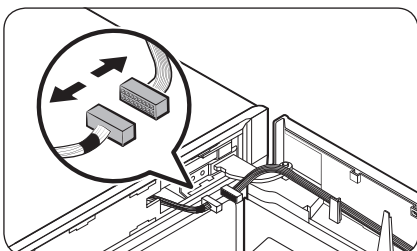

3. Odpojte konektory na dvierkach mrazničky alebo okolo nich. Uvoľnite skrutky z horného pántu a vyberte.

⚠ POZOR

Aby ste predišli pádu dvierok mrazničky, dbajte na to, aby ste dvierka počas vymontovania horného pántu držali pevne.

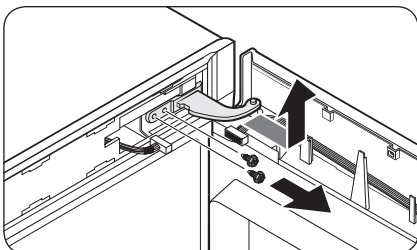

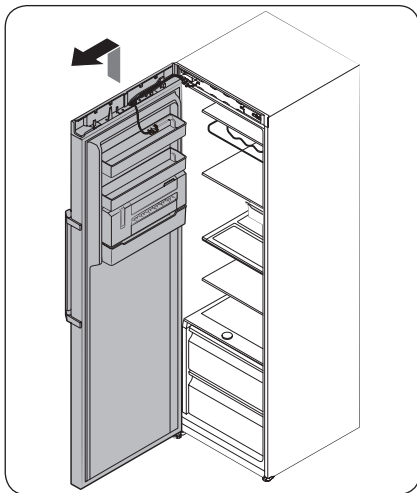

- Po vymontovaní horného pántu dverka mrazničky opatrným nadvihnutím odmontujte. Dvierka odložte na bezpečnom mieste.

⚠ POZOR

Dvierka sú ťažké. Pri ich vyberaní postupujte opatrne. Predídete tak poškodeniu alebo úrazu.

Typ displeja B

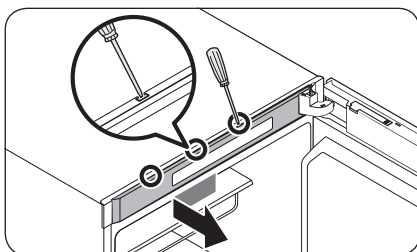

- Postupným vkladáním plochého skrutkovača do otvorov v hornej časti dverí odstráňte kryt horného rámu.

📖 POZNÁMKA

Začnite otvorom najďalej od pántu.

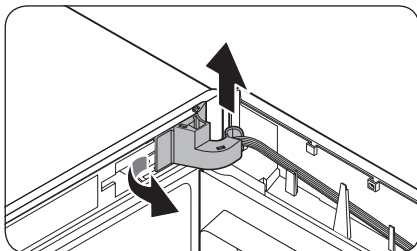

- Vytiahnite ľavú stranu krytu pántu a potom ho opatrne nadvihnite a vytiahnutím vyberte.

⚠ POZOR

Pri odmontovaní krytu pántu postupujte opatrne, aby ste nepoškodili konektory a káble na dverkách mrazničky alebo okolo nich.

📖 POZNÁMKA

Kryt pántu uschovajte na bezpečnom mieste. Keď vrátite dvierka do pôvodnej polohy (pred zmenou smeru otvárania) budete ho potrebovať.

Údržba

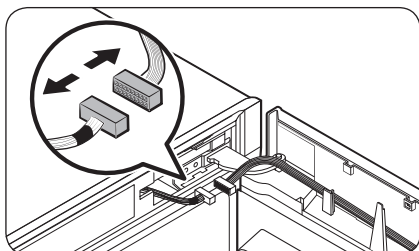

3. Odpojte konektory na dverkách mrazničky alebo okolo nich. Uvoľnite skrutky z horného pántu a vyberte.

⚠ POZOR

Aby ste predišli pádu dveriek mrazničky, dbajte na to, aby ste dvierka počas vymontovania horného pántu držali pevne.

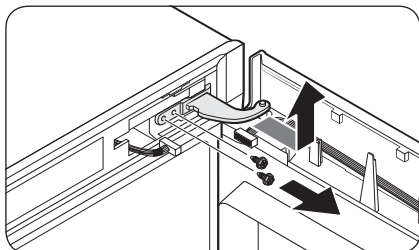

4. Po vymontovaní horného pántu dvierka mrazničky opatrným nadvihnutím odmontujte. Dvierka odložte na bezpečnom mieste.

⚠ POZOR

Dvierka sú ťažké. Pri ich vyberaní postupujte opatrne. Predídete tak poškodeniu alebo úrazu.

KROK 3 Výmena automatického uzatvárania

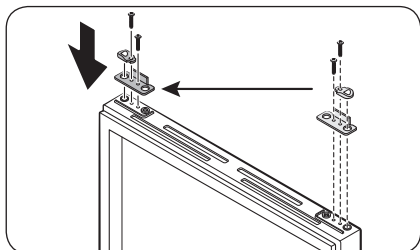

1. Po uvoľnení skrutiek na páčke a na opačnej strane vyberte **páčku automatického uzatvárania** z dvierok mrazničky.
2. Vložte **páčku automatického uzatvárania** na opačnú stranu a utiahnite skrutky.

Údržba

KROK 4 Otočenie dolného pántu

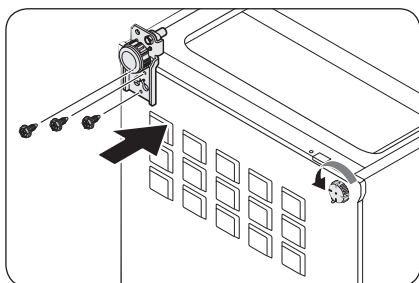
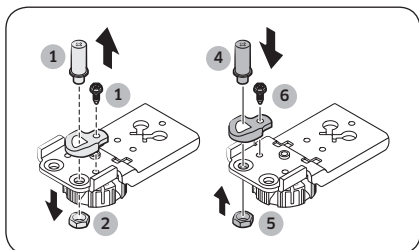
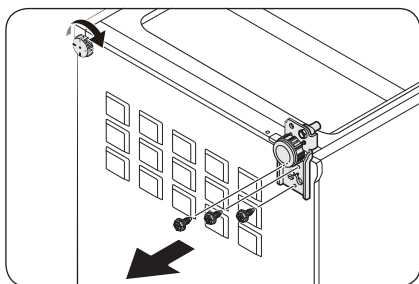

1. Chladničku opatrne položte na zem. Následne odstráňte skrutky z **dolného pántu** na pravej strane a **vyrovnávaciu nožičku** na ľavej strane.

2. Pomocou 8 mm zakladacieho kľúča odstráňte zadnú skrutku vedľa valčeka.

3. Odstráňte skrutku valčeka pod **dolným pántom**.

4. **Valček** odstráňte pomocou krížového skrutkovača.

5. Vložte **valček** na opačnú stranu.

6. Znova vložte a dotiahnite zadnú skrutku.

7. Znova vložte a dotiahnite skrutku valčeka.

8. Vložte **dolný pánt** na opačnú stranu a upevnite ho skrutkami. **Vyrovnávaciu nožičku** namontujte na opačnú stranu a upevnite ju skrutkami.

9. Chladničku opatrne postavte.

KROK 5 Opätovné namontovanie dvierok mrazničky

Typ displeja A

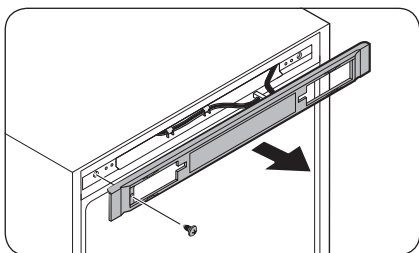

1. Odstráňte skrutku a vytiahnite kryt ovládacieho panelu.

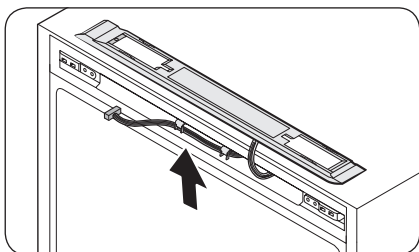

2. Premiestnite konektory a káble na opačnú stranu. Namontujte kryt ovládacieho panelu a utiahnite skrutky na opačnej strane.

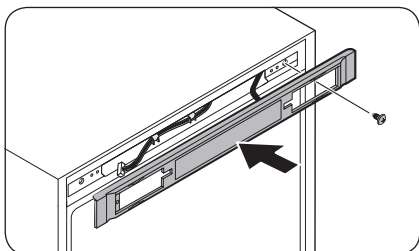

Údržba

Údržba

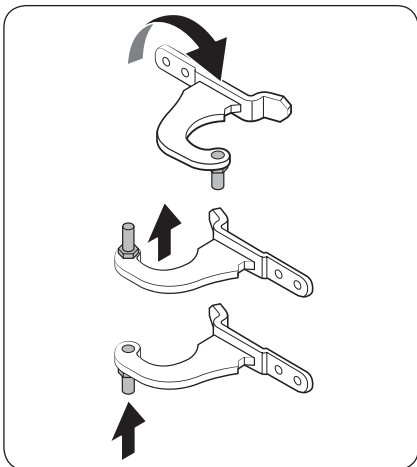

3. Vyberte valček z horného pántu. Potom znovu zmontujte valček podľa vyobrazenia.

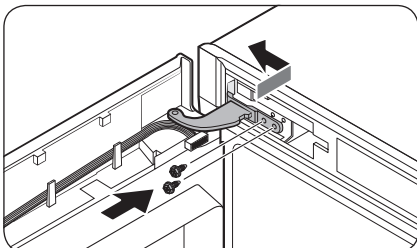

4. Najskôr do hlavnej časti spotrebiča vložte dolnú časť dverí.
5. Vložte horný pánt a dotiahnite ho skrutkami.

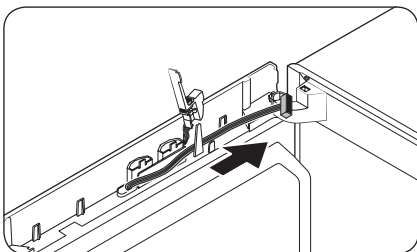

- Premiestnite káble na opačnú stranu a upevnite ich pomocou vnútorného háčika na opačnej strane.

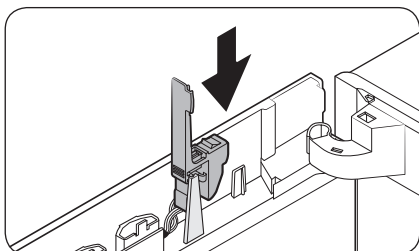

6. Kryt hardvérového klúča vložte znova na pôvodné mesto.

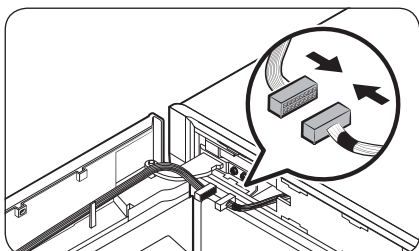

7. Spojte konektory z dvierok mrazničky a hlavnej jednotky. Upevnite káble potom vnútorného háčika na voliteľnom kryte pántu (L).

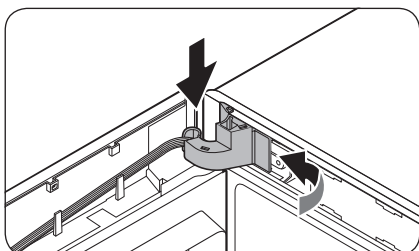
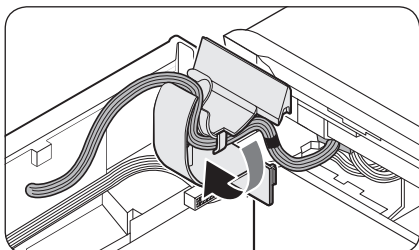

8. Namontuje kryt pántu na horný pánt najprv pravou stranou. Potom kryt upevnite zatlačením v jeho spodnej časti.

⚠ POZOR

Uistite sa, že sa v strede nezachytili žiadne káble ani konektory.

Údržba

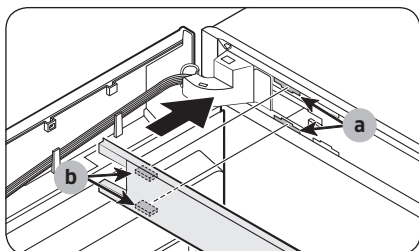

9. Namontujte horný kryt rámu tak, aby časť (b) diagonálne zapadla do časti (a).

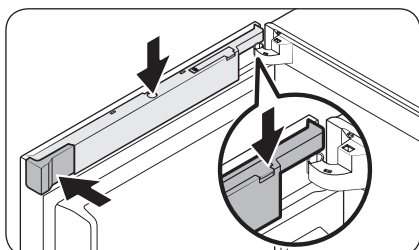
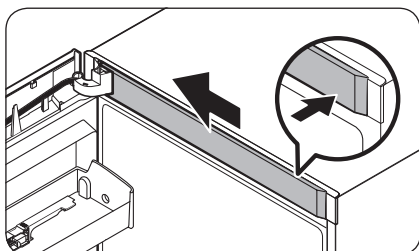

10. Cez otvorený kryt hardvérového kľúča vložte kryt káblov. Kryt otočte o 90 stupňov smerom dopredu a následne ho zatlačte smerom nadol na miesto.

11. Kryt medzery (L) vložte do pôvodnej polohy a zatvorte kryt hardvérového kľúča.

POZNÁMKA

Vzhľad krytov sa líši podľa modelu.

Údržba

Typ displeja B

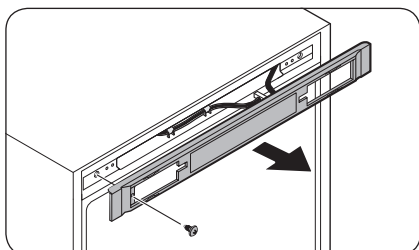

1. Odstráňte skrutku a vytiahnite kryt ovládacieho panelu.

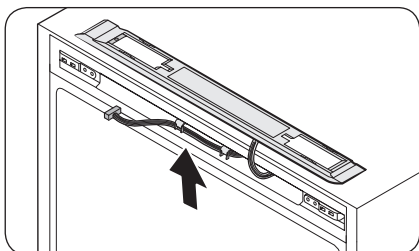

2. Premiestnite konektory a káble na opačnú stranu. Namontujte kryt ovládacieho panelu a utiahnite skrutky na opačnej strane.

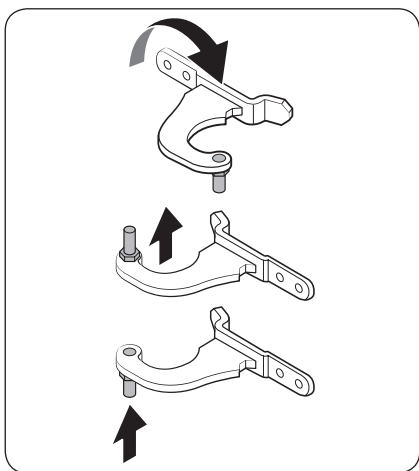
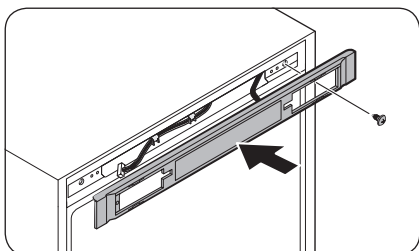

3. Vyberte valček z horného pántu. Potom znovu zmontujte valček podľa vyobrazenia.

Údržba

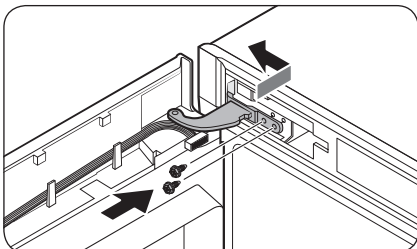

4. Najskôr do hlavnej časti spotrebiča vložte dolnú časť dverí.
5. Vložte horný pánt a dotiahnite ho skrutkami.

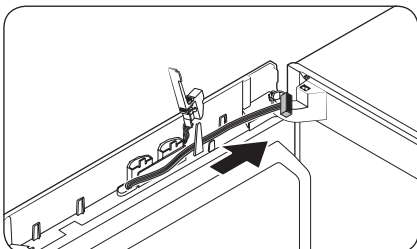

- Premiestnite káble na opačnú stranu a upevnite ich pomocou vnútorného háčika na opačnej strane.

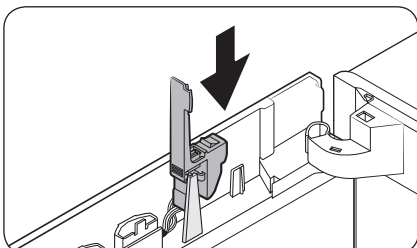

6. Kryt hardvérového kľúča vložte znova na pôvodné mesto.

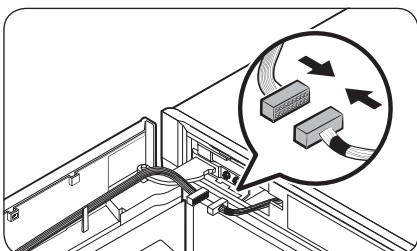

7. Spojte konektory z dvierok mrazničky a hlavnej jednotky. Upevnite káble potom vnútorného háčika na voliteľnom kryte pántu (L).

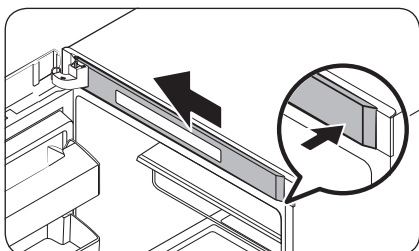
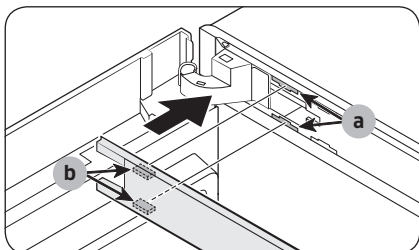
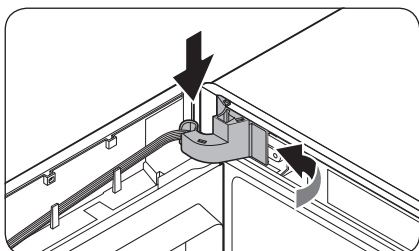
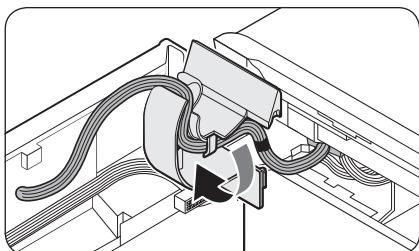

8. Namontujte kryt pántu na horný pánt najprv pravou stranou. Potom kryt upevnite zatlačením v jeho spodnej časti.

POZOR

Uistite sa, že sa v strede nezachytili žiadne káble ani konektory.

9. Namontujte horný kryt rámu tak, aby časť (b) diagonálne zapadla do časti (a). Potom posunutím konca krytu doľava ho zaistíte.

Údržba

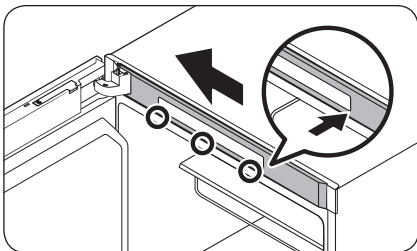

- Ak máte model s displejom v hornej časti mrazničky, zatlačte ľavý koniec **horného krytu rámu** a potom pravý koniec zaistením dolnej a hornej časti v tomto poradí.

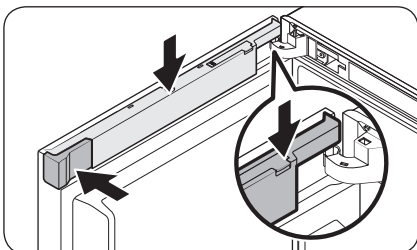
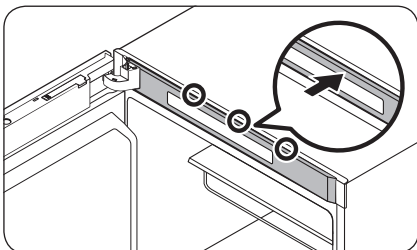

10. Cez otvorený kryt hardvérového kľúča vložte kryt káblov. Kryt otočte o 90 stupňov smerom dopredu a následne ho zatlačte smerom nadol na miesto.
11. Kryt medzery (L) vložte do pôvodnej polohy a zatvorte kryt hardvérového kľúča.

POZNÁMKA

Vzhľad krytov sa líši podľa modelu.

KROK 6 Znova pripevnite rukoväť

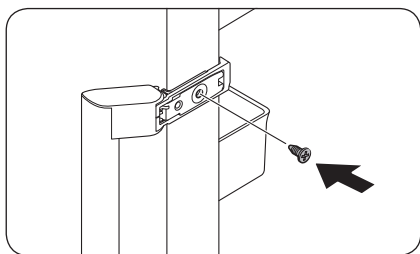

1. Rukoväť vložte na opačnej strane a následne dotiahnite skrutku.

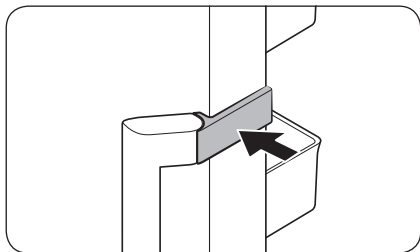

2. Zatvorte kryt rukoväte, ako je znázornené.

POZNÁMKA

Možno budete potrebovať vrátiť dverka do pôvodnej polohy (pred zmenou smeru otvárania). V takom prípade postupujte podľa pokynov uvedených vyššie, ale dvere, pánty a kryty vráťte do pôvodnej polohy.

Údržba

Manipulácia a starostlivosť

Poličky

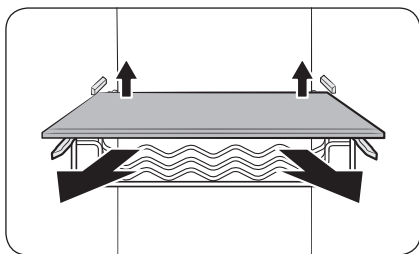

Zadnú stranu poličky opatrne nadvihnite a vytiahnite von.

Kryty dvier

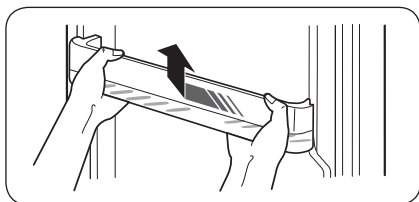

Kryt dverí mierne nadvihnite a vytiahnite.

⚠ POZOR

Aby sa predišlo nehode, pred vyberaním krytov ich najskôr vyprázdňte.

Kryt hornej poličky (iba príslušné modely)

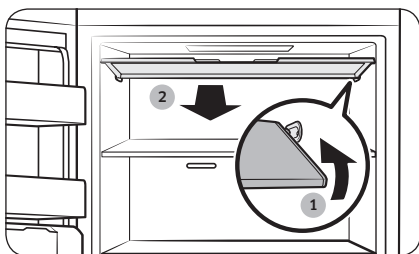

1. Zatiačte prednú stranu krytu smerom dnu, čím ho uvoľníte.
2. Následne kryt potiahnutím smerom k sebe vyberte.

Tenký výrobnik ľadu (iba príslušné modely)

POZNÁMKA

- Po vyčistení komponentov tenkého výrobníka ľadu, napríklad **priehradky na vodu**, **nádoby na vodu** a **formičky na ľad**, sa uistite, že sú komponenty úplne vysušené.
- Po vyčistení tenkého výrobníka ľadu nezapodniťe úplne vysušiť vnútorné a vonkajšie časti jednotky. V prípade vlhkosti nemusí páčka výrobníka ľadu fungovať správne. V takomto prípade nechajte tenký výrobnik ľadu na 2 - 3 dni úplne vyschnúť. Potom postup zopakujte.

Odstránenie komponentov

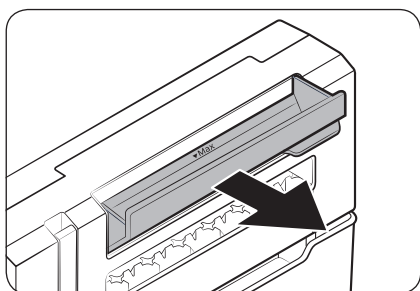

Priehradka na vodu

Úplne otvorte priehradku na vodu a vytiahnite ju.

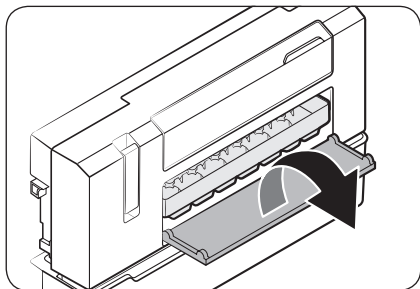

Formička na ľad

1. Otvorením krytu formičky na ľad získate prístup k formičke na ľad.

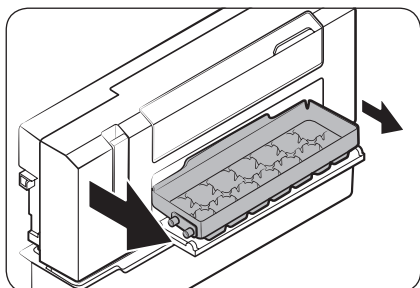

2. Opatrne vytiahnite ľavú stranu formičky na ľad a potiahnutím za druhú stranu ju vyberte.

Údržba

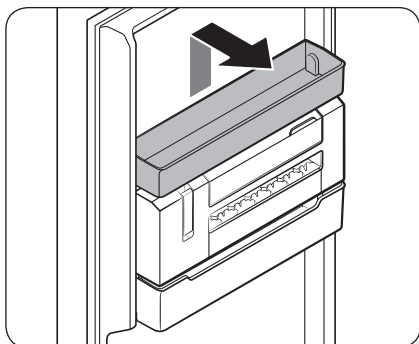

Tenký výrobnik ľadu

1. Najprv vyberte viacúčelový kôš, ktorý sa nachádza priamo nad tenkým výrobnikom ľadu.

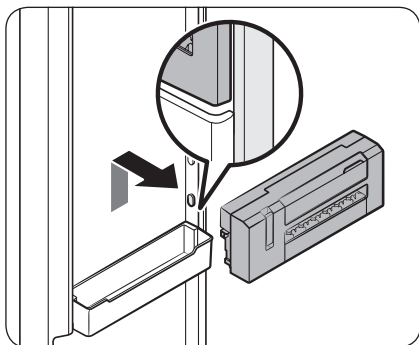

2. Držte tenký výrobnik ľadu za označenú oblasť na oboch stranách oboma rukami, zdvihnite ho a potiahnite dopredu.

Opätovné vloženie komponentov

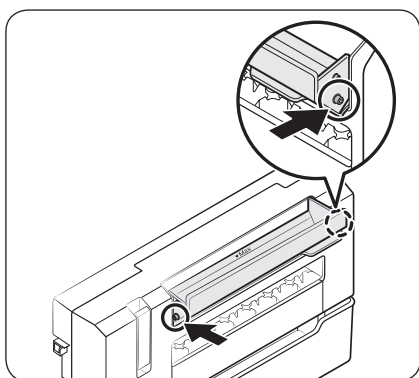

Priehradka na vodu

Zasuňte obe strany priehradky na vodu do príslušných háčikov na kryte priehradky na vodu. Priehradka je vsunutá správne, keď sa ozve cvaknutie.

Čistenie

Vnútorne a vonkajšie časti

VÝSTRAHA

- Na čistenie chladničky nepoužívajte benzén, riedidlo ani čistiace prostriedky na autá alebo na použitie v domácnosti, napr. Clorox™. Môžu poškodiť povrch chladničky a spôsobiť požiar.
- Na chladničku nestriekajte vodu. Môže dôjsť k zásahu elektrickým prúdom.

Suchou handričkou pravidelne čistite koncovky a styčné body napájacej zástrčky od akýchkoľvek cudzích látok, napr. prachu alebo vody.

1. Odpojte napájací kábel.
2. Na čistenie vnútorných a vonkajších povrchov chladničky používajte navlhčenú tkaninu nezanechávajúcu chlčky alebo papierovú utierku.
3. Po skončení povrchy dôkladne osušte suchou handričkou alebo papierovou utierkou.
4. Napájací kábel znova zapojte.

Výmena dielov

Žiarovky LED

Ak je potrebné vykonať výmenu žiaroviek v chladničke, obráťte sa na servisné stredisko spoločnosti Samsung.

VÝSTRAHA

- Servis žiaroviek nesmie vykonávať používateľ. Nepokúšajte sa žiarovky vymeniť sami. Môže dôjsť k zásahu elektrickým prúdom.

Osvetlenie (svetelný zdroj)

Tento výrobok obsahuje svetelný zdroj triedy energetickej účinnosti <G>.

Výmenu osvetlenia a/alebo ovládacieho zariadenia nemôže vykonávať používateľ. Ak je potrebné vykonať výmenu osvetlenia a/alebo ovládacieho zariadenia vo výrobku, obráťte sa na servisné stredisko spoločnosti Samsung.

Podrobné pokyny na výmenu osvetlenia alebo ovládacieho zariadenia vo vašom výrobku nájdete na web stránke spoločnosti Samsung (<http://www.samsung.com>), v časti Podpora > Domovská stránka podpory a potom zadajte názov modelu.

Podrobné pokyny na demontáž osvetlenia a/alebo ovládacieho zariadenia nájdete v pokynoch na výmenu, ktoré získate podľa opisu vyššie.

Riešenie problémov

Pred kontaktovaním servisu si skontrolujte nasledujúce kontrolné body. Všetky telefonáty týkajúce sa normálnych prevádzkových situácií (bez výskytu porúch) sa budú používateľom účtovať.

Všeobecné informácie

Teplota

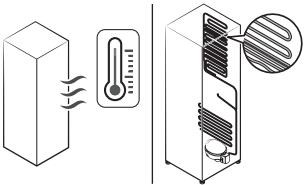
Príznak	Možná príčina	Riešenie
Mraznička nefunguje. Teplota v mrazničke je vysoká.	<ul style="list-style-type: none">Napájací kábel nie je správne zapojený.	<ul style="list-style-type: none">Správne zapojte napájací kábel.
	<ul style="list-style-type: none">Teplota nie je správne nastavená.	<ul style="list-style-type: none">Teplotu nastavte na nižšiu hodnotu.
	<ul style="list-style-type: none">Chladnička je umiestnená v blízkosti tepelného zdroja alebo na priamom slnečnom svetle.	<ul style="list-style-type: none">Chladničku umiestnite mimo dosahu priameho slnečného svetla alebo tepelných zdrojov.
	<ul style="list-style-type: none">Okolo chladničky nie je dostatok priestoru.	<ul style="list-style-type: none">Odporúčame, aby medzera medzi chladničkou a blízkymi stenami (alebo skrinkami) bola viac než 50 mm.
	<ul style="list-style-type: none">Chladnička je preplnená. Potraviny blokujú vetracie otvory vnútri chladničky.	<ul style="list-style-type: none">Chladničku neprepĺňajte. Dbajte na to, aby potraviny neblokovali ventiláciu.
Mraznička príliš chladí.	<ul style="list-style-type: none">Teplota nie je správne nastavená.	<ul style="list-style-type: none">Teplotu nastavte na vyššiu hodnotu.
Vnútorňa stena je horúca.	<ul style="list-style-type: none">V stenách chladničky sú zabudované rúrky odolné voči teplu.	<ul style="list-style-type: none">Ako prevencia proti zrážaniu vlhkosti sú v predných rohoch spotrebiča zabudované rúrky odolné voči teplu. V prípade zvýšenia teploty okolitého prostredia toto zariadenie nemusí fungovať účinne. Nejde o chybu systému. 

Zápach

Príznak	Možná príčina	Riešenie
Vo vnútri chladničky sa tvorí zápach.	• Pokazené potraviny.	• Chladničku vyčistíte a odstránite pokazené potraviny.
	• Potraviny s výraznou arómou.	• Dbajte na to, aby boli potraviny s výraznou arómou vzduchotesne zabalené.

Námraza

Príznak	Možná príčina	Riešenie
Námraza pri vetracích otvoroch.	• Potraviny blokujú vetracie otvory.	• Dbajte na to, aby potraviny neblokovali vetracie otvory vnútri chladničky.
Námraza na vnútorných stenách.	• Dvere sa riadne nezatvárajú.	• Dbajte na to, aby potraviny neblokovali dvere. Vyčistíte tesnenie dverí.
Ovocie alebo zelenina sú zmrazené.	• Ovocie a zelenina sú skladované v Zóne čerstvosti/specialít	• Zóna čerstvosti/specialít je určená len na skladovanie mäsa a rýb.

Zrážanie vlhkosti

Príznak	Možná príčina	Riešenie
Na vnútorných stenách sa zráža vlhkosť.	• Keď sú dvere chladničky otvorené, dovnútra sa dostáva vlhkosť.	• Utrite vlhkosť. Dvere chladničky nenechávajte príliš dlho otvorené.
	• Potraviny s vysokým obsahom vlhkosti.	• Dbajte na to, aby boli potraviny vzduchotesne zabalené.

Riešenie problémov

Vydáva chladnička nezvyčajné zvuky?

Pred kontaktovaním servisu si skontrolujte nasledujúce kontrolné body. Všetky telefonáty týkajúce sa normálnych zvukov sa budú používateľom účtovať.

Tieto zvuky sú normálne.

- Pri spustení alebo ukončení prevádzky vydáva chladnička zvuky podobné štartovaniu automobilového motora. Počas stabilizácie prevádzky budú tieto zvuky slabnúť.

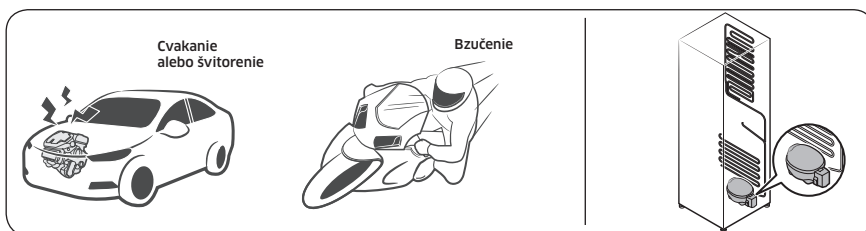

- Keď je ventilátor v prevádzke, môžu sa vyskytnúť tieto zvuky. Keď chladnička dosiahne nastavenú teplotu, ventilátor nevydáva žiadne zvuky.

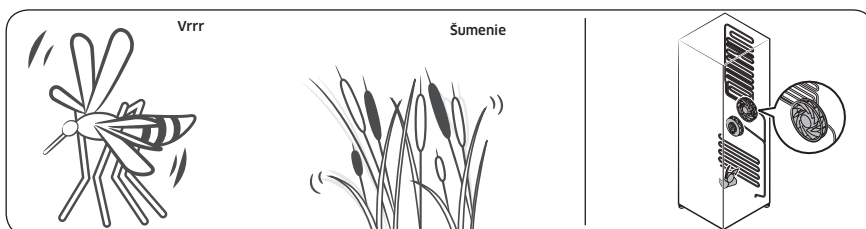

- Počas rozmrazovacieho cyklu môže na ohrievač rozmrazovača kvapkať voda, čo spôsobuje zvuky syčania.

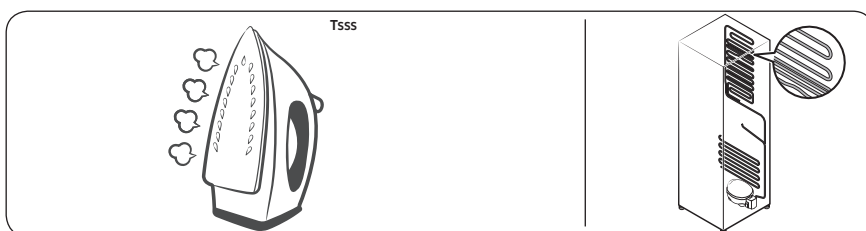

- Počas chladenia alebo mrazenia postupuje uzavretým potrubím chladivo, čo spôsobuje bublavé zvuky.

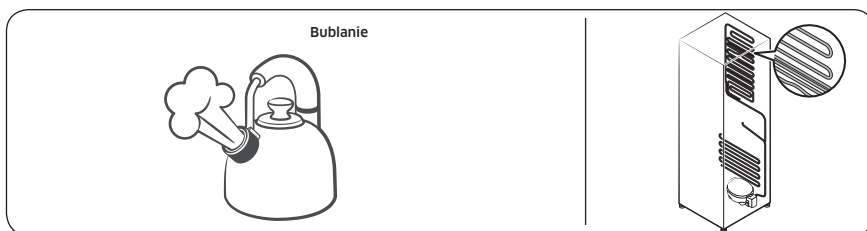

- Rozpínanie alebo sťahovanie plastových častí spôsobené stúpaním alebo klesaním teploty v chladničke vydáva klopkové zvuky. Tieto zvuky sa vyskytujú počas cyklu rozmrazovania alebo keď sú elektronické časti v prevádzke.

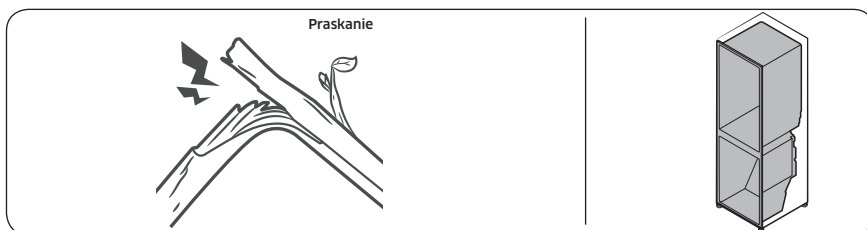

- Modely vybavené výrobnikom ľadu: Keď sa otvorí ventil prívodu vody, aby sa napustil výrobnik ľadu, môžu sa vyskytnúť bzučivé zvuky.
- V dôsledku vyrovnávania tlakov pri otvorení a zatvorení dvier chladničky sa môže vyskytnúť šumenie.

Riešenie problémov

SmartThings

Príznak	Požadovaná akcia
V obchode s aplikáciami nie je možné nájsť aplikáciu „SmartThings“.	<ul style="list-style-type: none">Aplikácia SmartThings nie je dostupná na niektorých tabletoch, iPade a určitých smartfónoch.<ul style="list-style-type: none">podpora [Android] OS 8.0 alebo vyššia verzia (minimálne 2 GB RAM)podpora [iOS] 12.0 alebo vyššia verzia/iPhone 6 alebo novší.
Aplikácia SmartThings nefunguje.	<ul style="list-style-type: none">Aplikácia SmartThings je dostupná len pre príslušné modely.Staršia aplikácia Samsung Smart Refrigerator sa nedokáže pripojiť k modelom Samsung Smart Home.
Aplikácia SmartThings je nainštalovaná, no nie je pripojená k mojej chladničke.	<ul style="list-style-type: none">Ak chcete aplikáciu používať, je potrebné sa prihlásiť do účtu Samsung.Presvedčte sa, že váš smerovač správne funguje.Ak ikona pripojenia WiFi na chladničke nesvieti, znamená to, že sa ešte nenadviazalo sieťové spojenie. V takom prípade použite aplikáciu SmartThings na pripojenie a zaregistrovanie chladničky k prístupovému bodu (AP) vo vašej domácnosti.
Nemôžem sa prihlásiť do aplikácie.	<ul style="list-style-type: none">Ak chcete aplikáciu používať, je potrebné sa prihlásiť do účtu Samsung.Ak účet Samsung nemáte, postupujte podľa zobrazených pokynov v aplikácii a vytvorte si ho.
Počas registrácie mojej chladničky sa zobrazuje chybová správa.	<ul style="list-style-type: none">Easy Connection (Jednoduché pripojenie) môže zlyhávať v dôsledku väčšej vzdialenosti od prístupového bodu alebo elektrického rušenia okolitým prostredím. Počkajte chvíľu a skúste to znova.
Aplikácia SmartThings je úspešne prepojená s mojou chladničkou, ale nefunguje.	<ul style="list-style-type: none">Ukončite a reštartujte aplikáciu SmartThings alebo odpojte a znova pripojte smerovač.Vypnite chladničku a po uplynutí 1 minúty ju znova zapnite.

Príloha

Bezpečnostné pokyny

- Na dosiahnutie čo najefektívnejšieho využitia energie ponechajte všetky vnútorné diely, ako sú koše, zásuvky, poličky a priečinok na ľadové kocky, na miestach, ktoré pre ne vyhradil výrobca.
- Chladnička nie je určená na použitie ako vstavaný spotrebič.

Inštaláčn  pokyny

Pre chladiace zariadenia s klimatickou triedou

V závislosti od klimatickej triedy je toto chladiace zariadenie určen  na pou zvanie v rozsahoch okolitej teploty podla  dajov v nasledovnej tabuľke.

Klimatick  triedu mo no n jsť na v konomom  titku. V pr pade tepl t mimo stanoven  rozsah nemus  produkt fungovať spr vnym sp sobom.

Klimatick  triedu n jdete uveden  na  titku vn tri chladničky

Rozsah tepl t, pri ktor ch je prev dzka  inn 

Chladnička je navrhnut  na prev dzku pri rozsahu tepl t, ktor  je definovan  pre dan  triedu spotrebičov.

Trieda	Symbol	Rozsah tepl�t okoliteho prostredia (�C)	
		IEC 62552 (ISO 15502)	ISO 8561
Zv�yšen� mierna	SN	+10 a� +32	+10 a� +32
Mierna	N	+16 a� +32	+16 a� +32
Subtropick�	ST	+16 a� +38	+18 a� +38
Tropick�	T	+16 a� +43	+18 a� +43

POZN MKA

Na chladiaci v kon a spotrebu energie chladničky mo u vpl vať teplota okoliteho prostredia,  astosť otv rania dvierok a umiestnenie chladničky. Nastavenia teploty odpor ujeme upraviť podla potreby.

Príloha

Pokyny týkajúce sa teploty

Odporúčaná teplota

Optimálne teplotné nastavenie na skladovanie potravín:

- Mraznička: -19 °C
- Chladnička z režimu Mraznička: 3 °C

POZNÁMKA

Optimálne nastavenie teploty každej časti závisí od okolitej teploty. Vyššia optimálna teplota sa zakladá na okolitej teplote 25 °C.

Intenzívne chladenie

Funkcia Intenzívne chladenie zrýchli proces chladenia pri maximálnych otáčkach ventilátora. Chladnička bude dve a pol hodiny bežať na maximálne otáčky a potom sa znova nastaví predchádzajúca teplota.

Intenzívne mrazenie

Funkcia Intenzívne mrazenie zrýchli proces mrazenia pri maximálnych otáčkach ventilátora. Mraznička bude 50 hodín bežať na maximálne otáčky a potom sa znova nastaví predchádzajúca teplota. Ak treba zmraziť veľké množstvo potravín, funkciu intenzívneho mrazenia aktivujte minimálne 20 hodín pred vložením potravín do mrazničky.

POZNÁMKA

Spotreba energie chladničky sa pri použití tejto funkcie zvýši. Keď funkciu nepotrebuje, nezabudnite ju vypnúť, čím sa mraznička vráti na pôvodné nastavenia teploty.

Osvedčené postupy skladovania (len pre príslušné modely)

Potraviny prikryte, čím v nich uchováte vlhkosť a zabránite tomu, aby pohlcovali pachy iných potravín. Veľké množstvá potravín, ako sú napríklad polievka či guláš, je potrebné rozdeliť na menšie porcie, ktoré umiestnite do plytkých nádob. Až potom ich dajte chlaďiť. Veľké kusy mäsa či celú hydinu je potrebné rozdeliť na menšie časti, prípadne ich pred schladením umiestniť do plytkých nádob.

Umiestnenie potravín

Police	Police by mali byť nastaviteľné tak, aby sa na ne dali použiť rôzne druhy balení.
Špecializovaná priehradka (iba príslušné modely)	Uzatvorené zásuvky na zeleninu poskytujú optimálne skladovacie prostredie pre ovocie a zeleninu. Zelenina potrebuje vyššiu vlhkosť, kým ovocie si vyžaduje vlhkosť nižšiu. Zásuvky disponujú ovládacími zariadeniami na reguláciu úrovne vlhkosti. (*V závislosti od modelu a možnosti). Zásuvka na mäso s nastaviteľnou teplotou maximalizuje čas skladovania mäsa a syrov.
Uložené na dvierkach	Vo dvierkach neskladujte potraviny podliehajúce skaze. Vajcia by ste mali skladovať v kartóne na poličke. Teplota priehradiek v dvierkach kolíše viac v porovnaní s miestami v samotnej chladničke. Dvierka uchovávajú čo najviac uzatvorené.
Mraznička	Túto časť môžete využiť na uskladnenie mrazených potravín, výrobu ľadových kociek a zmrazenie čerstvých potravín.

POZNÁMKA

Zmrazujte výlučne čerstvé a nepoškodené potraviny. Potraviny určené na zmrazenie uchovávajú mimo už zmrazených potravín. Aby sa predišlo strate chuti a vyschnutiu potravín, umiestňujte ich do vzduchotesných nádob.

Tabuľka skladovania v chladničke a mrazničke

Doba čerstvosti závisí od teploty a vystavenia potraviny vlhkosti. Keďže dátumy výroby nemožno považovať za smerodajné v oblasti určovania bezpečnosti výrobku, prečítajte si túto tabuľku a dodržiavajte uvedené tipy.

Mliečne výrobky

Výrobok	Chladnička	Mraznička
Mlieko	1 týždeň	1 mesiac
Maslo	2 týždne	12 mesiacov
Zmrzlina	-	2 až 3 týždne
Prírodný syr	1 mesiac	4 až 6 mesiacov
Krémový syr	2 týždne	Neodporúča sa
Jogurt	1 mesiac	-

Príloha

Mäso

Výrobok	Chladnička	Mraznička
Čerstvé kusy, steaky, nakrájané kúsky	3 až 4 dni	2 až 3 mesiace
Čerstvé mleté mäso, mäso nakrájané na kocky	1 až 2 dni	3 až 4 mesiace
Slanina	7 dní	1 mesiac
Klobása, tatarák z bravčového, hovädzieho, morčacieho mäsa	1 až 2 dni	1 až 2 mesiace

Hydina/vajcia

Výrobok	Chladnička	Mraznička
Čerstvá hydina	2 dni	6 až 8 mesiacov
Hydinový šalát	1 deň	-
Vajcia, čerstvé v obale	2 až 4 týždne	Neodporúča sa

Ryby/morské plody

Výrobok	Chladnička	Mraznička
Čerstvé ryby	1 až 2 dni	3 až 6 mesiacov
Tepelne upravené ryby	3 až 4 dni	1 mesiac
Rybací šalát	1 deň	Neodporúča sa
Sušené alebo nakladané ryby	3 až 4 týždne	-

Ovocie

Výrobok	Chladnička	Mraznička
Jablká	1 mesiac	-
Broskyne	2 až 3 týždne	-
Ananás	1 týždeň	-
Iné čerstvé ovocie	3 až 5 dni	9 až 12 mesiacov

Zelenina

Výrobok	Chladnička	Mraznička
Špargľa	2 až 3 dni	-
Brokolica, ružičkový kel, hrášok, hríby	3 až 5 dní	-
Kapusta, karfiol, zeler, uhorky, šalát	1 týždeň	-
Mrkva, repa, redkovky	2 týždne	-

Informácie týkajúce sa modelu a objednávanie náhradných dielov

Informácie týkajúce sa modelu

Prístup k registrácii modelu v databáze EPREL:

1. Prejdite na adresu <https://eprel.ec.europa.eu>.
2. Nájdite identifikačné číslo modelu na energetickom štítku k produktu a zadajte ho do vyhľadávacieho poľa.
3. Zobrazia sa informácie o energetickom označení modelu.

Informácie o dieloch

- Minimálne obdobie, počas ktorého sú dostupné náhradné diely nevyhnutné na opravu spotrebiča
 - 7 rokov: termostaty, teplotné snímače, dosky s plošnými spojmi a svetelné zdroje, dverové rúčky, priehradky, košíky (boxy alebo zásuvky).
 - 10 rokov: dverové tesnenia
- Minimálne trvanie záruky na chladiaci spotrebič ponúkané výrobcom je 24 mesiacov.
- Príslušné informácie o objednávaní náhradných dielov získate priamo od výrobcu, prípadne z iných kanálov poskytovaných výrobcom, dovozcom či autorizovaným zástupcom.
- Odborné informácie o opravách nájdete na adrese <http://samsung.com/support>.
Používateľskú servisnú príručku nájdete na adrese <http://samsung.com/support>.

Kontaktujte SAMSUNG

Ak máte akékoľvek otázky alebo komentáre ohľadom produktov Samsung, prosím, kontaktujte zákaznickú podporu spoločnosti SAMSUNG.

Krajina	Kontaktné stredisko	Webová stránka
BOSNIA	055 233 999	www.samsung.com/ba/support
BULGARIA	*3000 Цена на един градски разговор 0800 111 31, Безплатен за всички оператори	www.samsung.com/bg/support
CROATIA	072 726 786	www.samsung.com/hr/support
CZECH	800 - SAMSUNG (800-726786)	www.samsung.com/cz/support
HUNGARY	0680SAMSUNG (0680-726-7864)	www.samsung.com/hu/support
LUXEMBURG	261 03 710	www.samsung.com/be_fr/support
SLOVENIA	080 697 267 (brezplačna številka)	www.samsung.com/si/support
POLAND	[IM] 801-172-678* lub +48 22 607-93-33* Specjalistyczna infolinia do obsługi zapytań dotyczących telefonów komórkowych: 801-672-678* * (opłata według taryfy operatora) [CE] 801-172-678* lub +48 22 607-93-33* * (opłata według taryfy operatora)	http://www.samsung.com/pl/support/
ROMANIA	*8000 (apel in retea) 08008-726-78-64 (08008-SAMSUNG) Apel GRATUIT Atenție: Dacă efectuați apelul din rețeaua Digi (RCS/RDS), vă rugăm să ne contactați formând numărul Telverde fără ultimele două cifre, astfel: 0800872678.	www.samsung.com/ro/support
SERBIA	011 321 6899	www.samsung.com/rs/support
SLOVAKIA	0800 - SAMSUNG (0800-726 786)	www.samsung.com/sk/support
LITHUANIA	8-800-77777	www.samsung.com/lt/support
LATVIA	8000-7267	www.samsung.com/lv/support
ESTONIA	800-7267	www.samsung.com/ee/support
MONTENEGRO	020 405 888	www.samsung.com/support
CYPRUS	8009 4000 only from landline, toll free	www.samsung.com/gr/support



DA68-03561F-05



Frigider

Manual de utilizare (numai congelator)

RZ32*

Aparat fără suport

SAMSUNG

Cuprins

Informații privind siguranța	3
Simboluri și precauții importante privind siguranța:	6
Semne de avertizare foarte importante pentru transport și amplasare	7
Avertismente esențiale privind instalarea	8
Atenționări privind instalarea	12
Avertismente esențiale privind utilizarea	13
Avertizare de utilizare	17
Atenționări privind utilizarea	18
Atenționări privind curățarea	20
Avertismente esențiale privind casarea	21
Sfaturi suplimentare pentru utilizarea corectă	22
Sfaturi pentru economisirea energiei	23
Acest aparat este destinat utilizării în gospodărie și în aplicații similare, precum	24
Instrucțiuni despre DEEE	25
Instalarea	26
Prezentarea pe scurt a frigiderului	26
Instalarea pas cu pas	27
Operații	33
Panoul de caracteristici	33
SmartThings	35
Caracteristici speciale	38
Întreținerea	43
Inversarea ușii (numai la anumite modele)	43
Manipularea și întreținerea	60
Curățarea	64
Înlocuirea	64
Depanarea	65
Instrucțiuni generale	65
Auțiți sunete anormale dinspre frigider?	67
SmartThings	69
Anexă	70
Instrucțiuni privind siguranța	70
Instrucțiuni de instalare	70
Instrucțiuni privind temperatura	71
Informații despre model și comandarea pieselor de schimb	74

Informații privind siguranța

- Înainte de a utiliza noul dvs. frigider Samsung, vă rugăm să citiți acest manual în detaliu, pentru a vă asigura că știți să utilizați în siguranță și cu eficiență caracteristicile și funcțiile pe care le oferă noul dvs. aparat.
- Acest aparat nu este destinat utilizării de către persoane (inclusiv copii) cu abilități fizice, senzoriale sau mentale reduse ori lipsite de experiență și cunoștințe, decât dacă sunt supravegheate sau instruite în privința utilizării aparatului de o persoană responsabilă pentru siguranța lor.
- Acest aparat poate fi utilizat de copii începând cu vârsta de 8 ani și de persoane cu abilități fizice, senzoriale sau mentale reduse ori lipsite de experiență și de cunoștințe, dacă li se oferă supervizare sau instrucțiuni pentru utilizarea în siguranță a aparatului și dacă înțeleg riscurile implicate. Copiii nu au voie să se joace cu aparatul. Curățarea și întreținerea nu trebuie efectuate de copii fără supervizare. Copiii cu vârsta cuprinsă între 3 și 8 ani au voie să încarce și să descarce aparate frigorifice.
- Avertismentele și instrucțiunile de siguranță importante din acest manual nu acoperă toate condițiile și situațiile posibile care pot apărea.
Este responsabilitatea dvs. să dovediti bun simț, atenție și grijă la instalarea, întreținerea și utilizarea aparatului.
- Întrucât următoarele instrucțiuni de utilizare se referă la diverse modele, caracteristicile frigiderului dvs. pot diferi ușor de cele descrise în acest manual și este posibil să nu fie valabile toate semnele de avertizare. Dacă aveți întrebări sau preocupări, contactați cel mai apropiat centru de service sau găsiți asistență și informații online, la adresa www.samsung.com.

Informații privind siguranța

- Pentru a evita crearea de amestec inflamabil de gaz și aer în cazul în care survine o scurgere în circuitul frigorific, dimensiunea încăperii în care poate fi amplasat aparatul depinde de cantitatea de agent frigorific utilizat.
- Nu porniți niciodată un aparat care prezintă semne de deteriorare. Dacă aveți dubii, consultați-vă cu dealerul dvs. Încăperea trebuie să aibă dimensiunea de 1 m³ pentru fiecare 8 g de agent frigorific R-600a din aparat. Cantitatea de agent frigorific din aparatul dvs. este prezentată pe plăcuța de identificare din interiorul aparatului.
- Jeturile de agent frigorific din conducte se pot aprinde sau pot provoca vătămarea ochilor. Când țevile prezintă scurgeri ale agentului frigorific, evitați folosirea flăcării deschise, îndepărtați de produs toate materialele inflamabile și aerisiți imediat încăperea.
 - Nerespectarea acestor instrucțiuni poate provoca incendiu sau explozie.
- Este periculos ca orice altă persoană în afara unei persoane de service autorizate să efectueze lucrări de service asupra acestui aparat.
- Nu depozitați în acest aparat substanțe explozive, precum spray-uri cu carburant inflamabil.
- Pentru a evita contaminarea alimentelor, respectați următoarele instrucțiuni:
 - Deschiderea ușii pe perioade lungi poate cauza o creștere semnificativă a temperaturii în compartimentele aparatului.
 - Curățați periodic suprafețele care intră în contact cu alimentele și sistemele de scurgere accesibile.

- Curățați rezervoarele de apă dacă nu au fost folosite timp de 48 de ore; goliți sistemul de apă conectat la o sursă de alimentare cu apă, dacă apa nu a fost extrasă timp de 5 zile.
- Depozitați carnea crudă și peștele crud în recipiente adecvate în frigider, astfel încât să nu intre în contact cu alte alimente sau să picure pe acestea.
- Compartimentele pentru alimente congelate cu două stele sunt adecvate pentru depozitarea alimentelor precongelate, pentru stocarea sau producerea înghețatei și pentru producerea cuburilor de gheață.
- Compartimentele cu una, două și trei stele nu sunt adecvate pentru congelarea alimentelor proaspete.
- Dacă aparatul frigorific este lăsat gol pe perioade îndelungate, opriți-l, decongețați-l, curățați-l, uscați-l și lăsați ușa deschisă, pentru a preveni dezvoltarea mușgaiului în interiorul aparatului.



Avertizare; Risc de incendiu/materiale inflamabile

Informații privind siguranța

Simboluri și precauții importante privind siguranța:

Vă rugăm să respectați toate instrucțiunile de siguranță din acest manual. În acest manual sunt folosite următoarele simboluri de siguranță.

AVERTIZARE

Pericole sau acțiuni nesigure care pot conduce la **leziuni corporale grave, deteriorarea bunurilor și/sau deces.**

ATENȚIE

Pericole sau acțiuni nesigure care pot conduce la **leziuni corporale grave și/sau la deteriorarea bunurilor.**

NOTĂ

Informații utile care ajută utilizatorii să înțeleagă sau să utilizeze frigiderul.

Aceste semne de avertizare sunt prezente pentru a preveni vătămarea dvs. și a altor persoane.

Vă rugăm să le respectați cu atenție.

După ce citiți această secțiune, păstrați-o într-un loc sigur, pentru consultare ulterioară.

Semne de avertizare foarte importante pentru transport și amplasare

AVERTIZARE

- La transportul și instalarea aparatului, trebuie să aveți grijă să vă asigurați că nu este deteriorată nicio componentă a circuitului frigorific.
 - Scurgerile de agent frigorific din conducte se pot aprinde sau pot provoca vătămarea ochilor. Dacă este detectată o scurgere, evitați flacăra deschisă sau potențialele surse de aprindere și aerisiți timp de câteva minute încăperea în care se află aparatul.
 - Acest aparat conține o cantitate mică de agent frigorific (R-600a), un gaz natural cu compatibilitate ecologică mare, care este, totuși, și inflamabil. La transportul și instalarea aparatului, trebuie să aveți grijă să vă asigurați că nu este deteriorată nicio componentă a circuitului frigorific.

Informații privind siguranța

Avertismente esențiale privind instalarea

AVERTIZARE

- Nu instalați frigiderul într-o locație umedă sau în care poate veni în contact cu apa.
 - Izolația deteriorată a componentelor electrice poate provoca electrocutare sau incendiu.
- Nu amplasați frigiderul în lumina directă a soarelui și nu-l expuneți la căldură provenită de la sobe, aparate de încălzire a încăperii sau alte aparate.
- Nu conectați mai multe aparate în același prelungitor cu mai multe prize. Frigiderul trebuie conectat întotdeauna în priza sa electrică individuală, care are un voltaj nominal ce corespunde celui de pe plăcuța cu caracteristicile tehnice.
 - Aceasta oferă performanță optimă și, totodată, previne supraîncărcarea circuitelor cu cabluri electrice din casă, care ar putea duce la pericol de incendiu din cauza cablurilor supraîncălzite.
- Dacă priza de perete este desprinsă, nu introduceți ștecherul.
 - Există risc de electrocutare sau incendiu.
- Nu utilizați un cablu de alimentare care are crăpături sau deteriorări datorate frecării, pe lungime sau la oricare dintre capete.
- Nu îndoțiți excesiv cablul de alimentare și nu așezați obiecte grele pe el.
- Nu trageți și nu îndoțiți excesiv cablul de alimentare.
- Nu răsuciți sau înnodeați cablul de alimentare.

- Nu agățați cablul de alimentare de un obiect metalic, nu așezați un obiect greu pe cablul de alimentare, nu introduceți cablul de alimentare între obiecte și nu împingeți cablul de alimentare în spațiul din spatele aparatului.
- Când mutați frigiderul, fiți atenți să nu răsuciți sau să nu deteriorați cablul de alimentare.
 - Acest lucru poate provoca electrocutare sau incendiu.
- Nu deconectați niciodată frigiderul trăgând de cablul de alimentare. Apucați întotdeauna ștecherul ferm și trageți-l drept din priză.
 - Deteriorarea cablului poate provoca scurtcircuit, incendiu și/sau electrocutare.
- Nu depozitați în acest aparat substanțe explozive, precum spray-uri cu carburant inflamabil.
- Nu instalați acest aparat lângă o sursă de căldură sau un material inflamabil.
- Nu instalați aparatul într-un loc în care pot exista scurgeri de gaze.
 - Acest lucru poate provoca electrocutare sau incendiu.
- Înainte de a-l utiliza, acest frigider trebuie amplasat și instalat corect, conform instrucțiunilor din acest manual.
- Conectați ștecherul în poziție corectă, cu cablul atârând.
 - În cazul în care conectați ștecherul invers, cablul se poate reteza și provoca incendiu sau electrocutare.
- Asigurați-vă că ștecherul nu este strivit sau deteriorat de partea din spate a frigiderului.
- Nu țineți ambalajul la îndemâna copiilor.
 - Există risc de deces prin sufocare dacă un copil își bagă capul în ambalaje.



Informații privind siguranța

- Aparatul trebuie poziționat astfel încât ștecherul să fie accesibil după instalare.
 - Nerespectarea acestei instrucțiuni poate conduce la electrocutare sau incendiu din cauza scurgerilor electrice.
- Nu instalați această aparat într-un mediu umed, uleios sau cu praf, într-un loc expus la lumina directă a soarelui și la apă (ploaie).
 - Izolația deteriorată a componentelor electrice poate provoca electrocutare sau incendiu.
- Dacă există praf sau apă în frigider, scoateți ștecherul din priză și contactați centrul de service Samsung Electronics.
 - În caz contrar, există risc de incendiu.
- Nu vă așezați pe aparat și nu plasați obiecte (precum rufe, lumânări aprinse, țigări aprinse, vase, substanțe chimice, obiecte metalice etc.) pe aparat.
 - Acestea pot provoca electrocutare, incendiu, probleme cu produsul sau vătămare corporală.
- Trebuie să îndepărtați toată folia de protecție din plastic înainte de a conecta produsul pentru prima dată la priză.
- Frigiderul trebuie împământat în siguranță.
 - Asigurați-vă întotdeauna că ați împământat frigiderul înainte de a încerca să investigați sau să reparați orice componentă a aparatului. Scurgerile electrice pot provoca electrocutări grave.
- Nu utilizați niciodată țevi de gaz, cabluri de telefonie sau alte potențiale paratrăsnete ca împământare.
 - Trebuie să împământați frigiderul pentru a preveni scurgerile de energie sau electrocutarea provocată de scurgerile de curent din frigider.



-
- Acestea pot provoca electrocutare, incendiu, explozie sau probleme cu produsul.
 - Introduceți ștecherul în priză cu fermitate. Nu utilizați un ștecher deteriorat, un cablu de alimentare deteriorat sau o priză desprinsă.
 - Acest lucru poate provoca electrocutare sau incendiu.
 - În cazul în care cablul de alimentare este deteriorat, dispuneți înlocuirea lui imediată de către producător sau de către unul din agenții săi de service.
 - Siguranța din frigider trebuie schimbată de un tehnician sau de o companie de service calificată.
 - Nerespectarea acestei instrucțiuni poate provoca electrocutare sau vătămare corporală.
 - La poziționarea aparatului, asigurați-vă că cablul de alimentare nu este prins sau deteriorat.
 - Nu amplasați prelungitoarele de priză multiple sau sursele de alimentare portabile în spatele aparatului.

Informații privind siguranța

Atenționări privind instalarea

ATENȚIE

- Lăsați spațiu suficient în jurul frigiderului și instalați-l pe o suprafață plană.
 - Mențineți neobstrucționat spațiul de aerisire din locul de instalare a aparatului sau din structura de montare.
- Permiteți aparatului să rămână neutilizat timp de 2 ore înainte de a încărca alimente după instalare și pornire.
- Vă recomandăm cu tărie să dispuneți instalarea frigiderului de către un tehnician sau o companie de service calificată.
 - Nerespectarea acestei indicații poate provoca electrocutare, incendiu, explozie, probleme cu produsul sau vătămare.
- Supraîncărcarea de pe orice ușă a frigiderului poate duce la căderea acestuia, provocând vătămare corporală.



Avertismente esențiale privind utilizarea

AVERTIZARE

- Nu introduceți ștecherul într-o priză de perete cu mâinile ude.
 - Acest lucru poate provoca electrocutare.
- Nu așezați obiecte pe aparat.
 - Când deschideți sau închideți ușa, obiectele pot cădea și pot provoca vătămare corporală și/sau pagube materiale.
- Nu introduceți mâinile, picioarele sau obiecte metalice (precum bețișoare de mâncat etc.) în partea de jos sau din spate a frigiderului.
 - Acest lucru poate provoca electrocutare sau vătămare.
 - Toate muchiile ascuțite pot provoca vătămare corporală.
- Nu atingeți pereții interiori ai congelatorului sau produsele depozitate în congelator cu mâinile ude.
 - Acest lucru poate provoca degerături.
- Nu puneți recipiente umplute cu apă în frigider.
 - Dacă se varsă, există risc de incendiu sau electrocutare.
- Nu țineți în frigider obiecte sau substanțe volatile ori inflamabile (benzen, diluant, gaz propan, alcool, eter, GPL și alte astfel de produse).
 - Acest frigider este destinat doar depozitării alimentelor.
 - Acest lucru poate provoca incendiu sau explozie.
- Copiii trebuie supravegheați pentru a vă asigura că nu se joacă cu aparatul.
 - Nu apropiați degetele de zonele de „prindere”: Spațiile dintre uși și carcasă sunt în mod necesar mici. Aveți grijă la deschiderea ușilor dacă în zonă se află copii.



- Nu lăsați copiii să se agațe de ușa sau de sertare. Poate surveni vătămarea gravă.
- Nu lăsați copiii să intre în frigider. Se pot bloca în interior.
- Nu introduceți mâinile în zona de jos, de sub aparat.
 - Toate muchiile ascuțite pot provoca vătămare corporală.
- Nu depozitați produse farmaceutice, materiale științifice sau produse sensibile la temperatură în frigider.
 - Produsele care necesită controlul strict al temperaturii nu trebuie depozitate în frigider.
- Nu așezați și nu utilizați aparate electrice în frigider/ congelator, decât dacă acestea sunt de tipul recomandat de producător.
- Dacă simțiți miros de medicamente sau fum, scoateți imediat ștecherul din priză și contactați centrul de service Samsung Electronics.
- Dacă există praf sau apă în frigider, scoateți ștecherul din priză și contactați centrul de service Samsung Electronics.
 - În caz contrar, există risc de incendiu.
- Nu lăsați copiii să se urce pe un sertar.
 - Sertarul se poate rupe, iar ei pot aluneca.
- Nu lăsați deschise ușile frigiderului în timp ce frigiderul este nesupravegheat și nu lăsați copiii să intre în frigider.
- Nu permiteți sugarilor sau copiilor să intre în sertar.
 - Acest lucru poate provoca decesul prin sufocare din cauza captivității sau vătămare corporală.
- Nu umpleți frigiderul cu alimente în mod excesiv.
 - Când deschideți ușa, obiectele pot cădea și pot provoca vătămare corporală sau pagube materiale.

- Nu pulverizați materiale volatile, precum insecticid, pe suprafața aparatului.
 - Fiind totodată dăunător pentru oameni, poate provoca și electrocutare, incendiu sau probleme cu produsul.
- Nu utilizați și nu așezați lângă sau în frigider substanțe sensibile la temperatură, precum spray-uri inflamabile, obiecte inflamabile, gheață carbonică, medicamente sau substanțe chimice.
- Nu utilizați un uscător de păr pentru a usca interiorul frigiderului. Nu așezați o lumânare aprinsă în frigider pentru eliminarea mirosurilor neplăcute.
 - Acest lucru poate provoca electrocutare sau incendiu.
- Nu vă așezați pe aparat și nu plasați obiecte (precum rufe, lumânări aprinse, țigări aprinse, vase, substanțe chimice, obiecte metalice etc.) pe aparat. Acestea pot provoca electrocutare, incendiu, probleme cu produsul sau vătămare corporală. Nu puneți recipiente umplute cu apă în aparat.
 - Dacă se varsă, există risc de incendiu sau electrocutare.
- Nu utilizați dispozitive mecanice sau orice alte mijloace pentru a accelera procesul de decongelare, în afara celor recomandate de producător.
- Nu deteriorați circuitul frigorific.
- Nu priviți niciodată direct în lampa LED UV un timp îndelungat.
 - Aceasta poate conduce la vătămarea ochilor din cauza razelor ultraviolete.
- Nu introduceți raftul congelatorului cu fața în jos. Este posibil ca opritorul raftului să nu funcționeze.
 - Aceasta poate conduce la vătămare corporală din cauza căderii raftului de sticlă.



Informații privind siguranța

- Nu apropiați degetele de zonele de „prindere”: Spațiile dintre uși și carcasă sunt în mod necesar mici. Aveți grijă la deschiderea ușilor dacă în zonă se află copii.
- Dacă este detectată o scurgere de gaz, evitați flacăra deschisă sau potențialele surse de aprindere și aerisiți timp de câteva minute încăperea în care se află aparatul.
 - Nu atingeți aparatul sau cablul de alimentare.
 - Nu utilizați un ventilator.
 - O scânteie poate provoca explozie sau incendiu.
- Utilizați doar lămpile LED furnizate de producător sau de agenții săi de service.
- Sticlele trebuie depozitate foarte apropiate una de alta, astfel încât să nu cadă.
- Acest produs este destinat doar depozitării alimentelor dintr-un mediu casnic.
- Nu încercați să reparați, demontați sau modificați frigiderul pe cont propriu.
 - Modificările neautorizate pot provoca probleme de siguranță. Pentru readucerea la starea inițială în cazul unei modificări neautorizate, vom percepe costul integral al pieselor și manoperei.
- Nu utilizați nicio siguranță (precum liță din cupru, oțel etc.) în afară de o siguranță standard.
- Dacă frigiderul dvs. trebuie reparat sau reinstalat, contactați cel mai apropiat centru de service.
 - Nerespectarea acestei instrucțiuni poate provoca electrocutare, incendiu, probleme cu produsul sau vătămare.
- Când lampa LED interioară sau exterioară nu se mai aprinde, contactați cel mai apropiat centru de service.



- Dacă frigiderul emite miros de ars sau fum, scoateți frigiderul din priză imediat și contactați centrul dvs. de service Samsung Electronics.
 - Nerespectarea acestei instrucțiuni poate genera pericole de electrocutare sau incendiu.
- Scoateți ștecherul din priză înainte de a schimba lămpile din interiorul frigiderului.
 - În caz contrar există risc de electrocutare.
- Dacă întâmpinați dificultăți la schimbarea unui bec fără LED, contactați un centru de service Samsung.
- Dacă produsul este echipat cu lampă LED, nu dezamblați capacul lămpii și lampa LED pe cont propriu.
 - Contactați un centru de service Samsung.
- Introduceți ștecherul în priză cu fermitate.
- Nu utilizați un ștecher deteriorat, un cablu de alimentare deteriorat sau o priză desprinsă.
 - Acest lucru poate provoca electrocutare sau incendiu.

Avertizare de utilizare

AVERTIZARE

- Mențineți libere deschiderile de aerisire din carcasa aparatului sau din structura integrată.
- Nu utilizați dispozitive mecanice sau alte mijloace pentru a accelera procesul de decongelare, în afara celor recomandate de producător.
- Nu deteriorați circuitul frigorific.



Informații privind siguranța

- Nu utilizați aparate electrice în interiorul compartimentelor de depozitare a alimentelor, decât dacă acestea sunt de tipul recomandat de producător.

Atenționări privind utilizarea

ATENȚIE

- Nu recongelați alimentele care s-au dezghețat complet. Nu așezați băuturi carbogazoase sau spumoase în compartimentul congelatorului. Nu puneți sticle sau recipiente din sticlă în congelator.
 - Când conținutul îngheață, sticla se poate sparge și poate provoca vătămări corporale.
- Pentru a obține performanță optimă de la produs:
 - Nu așezați alimente prea aproape de fantele din partea din spate a frigiderului, deoarece acestea pot împiedica libera circulație a aerului în compartimentul frigiderului.
 - Acoperiți alimentele corespunzător sau așezați-le în containere ermetice înainte de a le pune în frigider.
 - Nu puneți pahare, sticle sau băuturi carbogazoase în congelator. Acestea pot îngheța și se pot sparge. Recipientele pentru băuturi sparte pot provoca vătămări corporale.
 - Respectați duratele maxime de depozitare și datele de expirare ale bunurilor congelate.
- Nu puneți pahare, sticle sau băuturi carbogazoase în congelator.
 - Recipientul poate îngheța și se poate sparge, ceea ce poate provoca vătămări corporale.



- Nu așezați băuturi carbogazoase sau spumoase în compartimentul congelatorului. Nu puneți sticle sau recipiente din sticlă în congelator.
 - Când conținutul îngheață, sticla se poate sparge și poate provoca vătămări corporale sau pagube ale proprietății.
- Garanția de service și modificarea.
 - Nicio schimbare sau modificare efectuată de un terț asupra acestui aparat complet nu este acoperită de service-ul în garanție Samsung, iar compania Samsung nu este responsabilă pentru problemele de siguranță care rezultă din modificările terților.
- Nu blocați fantele de aerisire din interiorul frigiderului.
 - Dacă orificiile de aerisire sunt blocate, în special cu o pungă de plastic, frigiderul se poate suprarăci.
- Ștergeți umezeala în exces de pe suprafețele interioare și lăsați ușile deschise.
 - În caz contrar pot apărea mirosuri și mucegai.
- Dacă frigiderul este deconectat de la sursa de alimentare, trebuie să așteptați cel puțin cinci minute înainte de a-l reconecta.
- Dacă frigiderul a fost udat cu apă, scoateți ștecherul și contactați centrul de service Samsung Electronics.
- Nu loviți și nu aplicați forță excesivă asupra suprafețelor din sticlă.
 - Sticla spartă poate provoca vătămare corporală și/sau pagube ale proprietății.
- Fiți atenți să nu vă prindeți degetele.
- Dacă frigiderul este inundat, asigurați-vă că veți contacta cel mai apropiat centru de service.
 - Există risc de electrocutare sau incendiu.

Informații privind siguranța

Atenționări privind curățarea

ATENȚIE

- Nu pulverizați apă direct în interiorul sau exteriorul frigiderului.
 - Există risc de incendiu sau electrocutare.
- Nu utilizați un uscător de păr pentru a usca interiorul frigiderului.
- Nu așezați o lumânare aprinsă în frigider pentru eliminarea mirosurilor neplăcute.
 - Acest lucru poate provoca electrocutare sau incendiu.
- Nu pulverizați produse de curățare direct pe afișaj.
 - Literele tipărite de pe afișaj se pot desprinde.
- Dacă în aparat a pătruns orice substanță străină, precum apă, scoateți ștecherul și contactați cel mai apropiat centru de service.
 - Nerespectarea acestei instrucțiuni poate genera electrocutare sau incendiu.
- Utilizați o cârpă uscată curată pentru a îndepărta corpurile străine sau praful de pe pinii ștecherului. Nu utilizați o cârpă udă sau umedă când curățați ștecherul.
 - În caz contrar există risc de incendiu sau electrocutare.
- Nu curățați aparatul stropindu-l direct cu apă.
- Nu utilizați benzen, diluanți, Clorox sau cloruri pentru curățare.
 - Acestea pot deteriora suprafețele aparatului și pot provoca un incendiu.

-
- Înainte de a-l curăța sau întreține, deconectați aparatul de la priză.
 - Nerespectarea acestei instrucțiuni poate genera electrocutare sau incendiu.

Avertismente esențiale privind casarea

AVERTIZARE

- Casați ambalajul acestui produs într-o manieră ecologică.
- Asigurați-vă că niciuna dintre conductele din spatele frigiderului nu este deteriorată înainte de casare.
- Se utilizează R-600a sau R-134a ca agent frigorific. Verificați eticheta compresorului din partea din spate a aparatului sau eticheta cu caracteristicile tehnice din interiorul congelatorului pentru a afla ce tip de agent frigorific este utilizat pentru frigiderul dvs. Dacă acest frigider conține gaz inflamabil (agent frigorific R-600a), contactați autoritatea locală cu privire la casarea în siguranță a acestui produs.
- Când casați acest frigider, scoateți ușa/garniturile ușii și clanța astfel încât copiii mici sau animalele să nu poată fi prinse în interior. Copiii trebuie supravegheați pentru a vă asigura că nu se joacă cu aparatul. Dacă sunt prinși înăuntru, copiii se pot răni și există pericol de moarte prin sufocare.
 - Dacă sunt prinși înăuntru, copiii se pot răni și există pericol de moarte prin sufocare.

Informații privind siguranța

- În izolație este utilizat ciclopentan. Gazele din materialele izolației necesită o procedură specială de casare. Contactați autoritățile locale cu privire la casarea ecologică în siguranță a acestui produs.
- Nu lăsați la îndemâna copiilor ambalajele, deoarece acestea pot fi periculoase pentru copii.
 - Dacă un copil își pune o pungă pe cap, se poate sufoca.

Sfaturi suplimentare pentru utilizarea corectă

- În cazul unei pene de curent, sunați la biroul local al companiei de electricitate și întrebați cât va dura pana.
 - Majoritatea penelor de curent care sunt rezolvate în decurs de o oră sau două nu vor afecta temperaturile frigiderului. Totuși, trebuie să reduceți la minim numărul de deschideri ale ușilor în timp ce curentul este oprit.
 - Dacă pana de curent durează mai mult de 24 de ore, scoateți și aruncați toate alimentele congelate.
- Este posibil ca frigiderul să nu funcționeze constant (conținutul congelat se poate dezgheța sau temperaturile pot deveni prea ridicate în compartimentul de alimente congelate) dacă este amplasat o perioadă lungă de timp într-o locație în care temperaturile ambientale sunt în mod constant sub temperaturile pentru care este proiectat aparatul.
- În cazul anumitor alimente, păstrarea la rece poate avea un efect negativ asupra proprietăților acestora.

- Aparatul dvs. nu generează gheață, ceea ce înseamnă că nu este nevoie să dezghețați manual aparatul. Acest lucru se va petrece automat.
- Creșterea temperaturii în cursul dezghețării respectă cerințele ISO. Dacă doriți să preveniți o creștere nedorită a temperaturii alimentelor congelate în cursul dezghețării aparatului, înveliți alimentele congelate în câteva straturi de ziar.
- Nu recongelați alimentele care s-au dezghețat complet.

Sfaturi pentru economisirea energiei

- Instalați aparatul într-o încăpere rece, uscată, cu aerisire adecvată. Asigurați-vă că nu este expus la lumina directă a soarelui și nu-l așezați niciodată lângă o sursă directă de încălzire (de exemplu radiator).
- Pentru eficiență energetică, este recomandat să nu blocați aerisirile și grilele.
- Lăsați alimentele calde să se răcească înainte de a le așeza în aparat.
- Așezați alimentele congelate în frigider pentru a se dezgheța. Astfel puteți utiliza temperaturile joase ale produselor congelate pentru răcirea alimentelor din frigider.
- Nu țineți mult timp deschisă ușa frigiderului când introduceți sau scoateți alimentele. Cu cât este mai scurt timpul în care ușa este deschisă, cu atât mai puțină gheață se va acumula în congelator.

Informații privind siguranța

- Este recomandabil să instalați frigiderul cu spațiu liber în spate și pe laterale. Aceasta va contribui la reducerea consumului de energie și va menține facturile de curent scăzute.
- Pentru utilizarea cea mai eficientă a energiei, mențineți toate accesoriile interne, precum coșurile, sertarele, rafturile, în poziția specificată de producător.

Acest aparat este destinat utilizării în gospodărie și în aplicații similare, precum

- zonele de bucătărie ale personalului din magazine, birouri și alte medii profesionale;
- ferme și clienți ai hotelurilor, motelurilor și în alte medii de tip rezidențial;
- medii de cazare și masă;
- aplicații de catering și similare, fără vânzare cu amănuntul.

Instrucțiuni despre DEEE



Cum se elimină corect acest produs (Deșeuri de echipamente electrice și electronice)
(Aplicabil în țări cu sisteme de colectare separate)

Acest simbol de pe produs, accesorii și documentație indică faptul că produsul și accesoriiile sale electronice (încărcător, căști, cablu USB) nu trebuie eliminate împreună cu alte deșeuri menajere la finalul duratei lor de utilizare. Dat fiind că eliminarea necontrolată a deșeurilor poate dăuna mediului înconjurător sau sănătății umane, vă rugăm să separați aceste articole de alte tipuri de deșeuri și să le reciclați în mod responsabil, promovând astfel reutilizarea durabilă a resurselor materiale.

Utilizatorii casnici trebuie să-l contacteze pe distribuitorul care le-a vândut produsul sau să se intereseze la autoritățile locale unde și cum pot să ducă aceste articole pentru a fi reciclate în mod ecologic.

Utilizatorii comerciali trebuie să-și contacteze furnizorul și să consulte termenii și condițiile din contractul de achiziție. Acest produs și accesoriiile sale electronice nu trebuie eliminate împreună cu alte deșeuri comerciale.

Pentru informații despre angajamentele ecologice ale companiei Samsung și despre obligațiile legale privind produsele, de ex., REACH, WEEE, Baterii, vizitați pagina noastră despre dezvoltarea durabilă, disponibilă la www.samsung.com

(Numai pentru produsele vândute în țările europene și în Regatul Unit)

Instalarea

Respectați cu atenție aceste instrucțiuni pentru a garanta o instalare corectă a acestui frigider și a preveni accidente înainte de a-l utiliza.

⚠️ AVERTIZARE

- Utilizați frigiderul exclusiv în scopul care i-a fost destinat, conform descrierii din acest manual.
- Toate operațiile de service trebuie efectuate de un tehnician calificat.
- Casați ambalajul produsului conform reglementărilor locale.
- Pentru a preveni electrocutările, deconectați cablul de alimentare înainte de a efectua reparații sau înlocuiri.

Prezentarea pe scurt a frigiderului

Imaginea efectivă și componentele furnizate ale frigiderului pot diferi, în funcție de model și de țară.

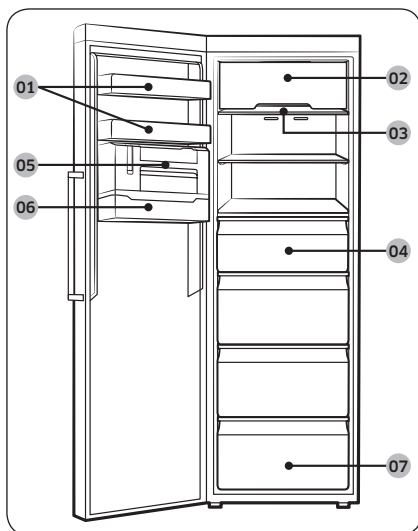

- 01 Suportul de pe ușă
- 02 Capac raft superior *
- 03 Raft de congelator
- 04 Sertar de congelator
- 05 Compartiment subțire pentru produs gheață *
- 06 Apărătoare pentru cuburi de gheață *
- 07 Sertarul de jos

* numai la modelele aplicabile

📖 NOTĂ

- Pentru eficiență energetică optimă, asigurați-vă că toate rafturile, sertarele și coșurile sunt amplasate în poziția lor inițială.

Instalarea pas cu pas

PASUL 1 Selectați o locație

Cerințe pentru locație:

- Suprafață plană rezistentă, fără covoare sau pardoseală care pot obstrucționa aerisirea
- Departe de lumina directă a soarelui
- Încăpere adecvată pentru deschiderea și închiderea ușii
- Departe de surse de încălzire
- Încăpere pentru operații de întreținere și service
- Interval de temperaturi: între 10 °C și 43 °C

Spațiul liber

Pentru cerințele de spațiu în vederea instalării, consultați imaginile și tabelul de mai jos.

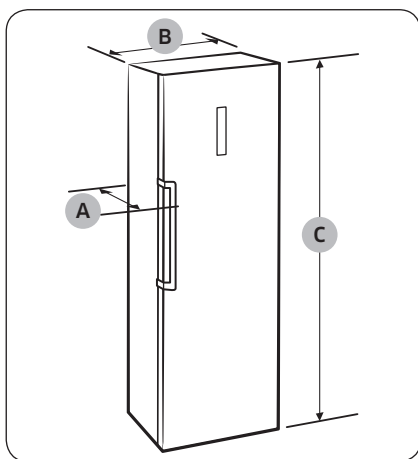

Grosime „A”	694
Lățime „B”	595
Înălțime totală „C”	1853

(unitate: mm)

Instalarea

Instalarea

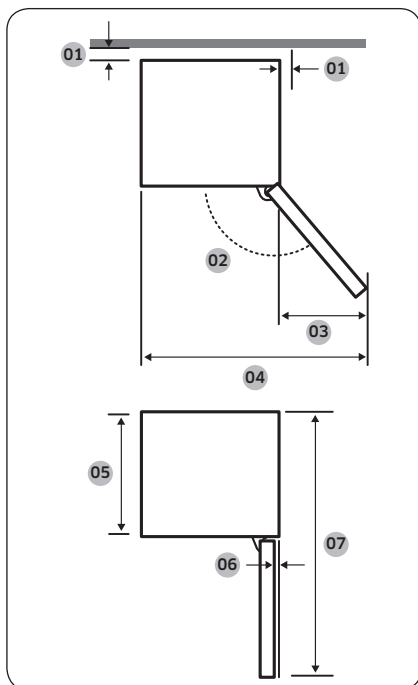

01	se recomandă o distanță mai mare de 50 mm
02	130°
03	377
04	967
05	575
06	5,5
07	1194

(unitate: mm)

Instalarea

NOTĂ

Măsurătorile din tabelul de mai sus pot varia în funcție de metoda de măsurare.

PASUL 2 Crearea unui spațiu (numai la anumite modele)

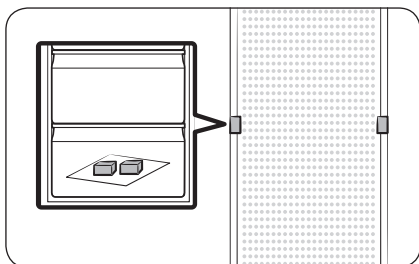

1. Deschideți ușa și găsiți distanțierele furnizate (x2).
2. Despachetați ambele distanțiere și fixați-le în partea din spate a frigiderului, conform ilustrației. Acestea ajută la aerisirea peretelui din spate și la economisirea consumului de energie.

PASUL 3 Conexiunea WiFi

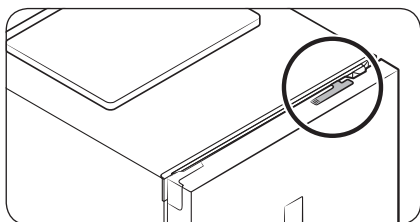

Puteți controla frigiderul de la distanță folosind cheia Smart Home Dongle, care se vinde separat. Pentru a achiziționa Smart Home Dongle, accesați www.samsung.com și consultați informațiile despre cheie.

⚠ ATENȚIE

- Cheia Samsung Smart Home Dongle este de două tipuri: una concepută pentru televizoarele inteligente Samsung și una concepută pentru aparatele electrocasnice Samsung.
- Trebuie să achiziționați cheia Samsung Smart Home Dongle concepută pentru aparate electrocasnice. Orice alte chei pot duce la defectarea sistemului.

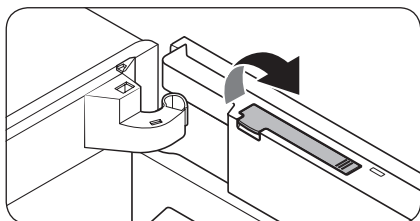

1. Deschideți ușa congelatorului și trageți în sus pentru a deschide capacul pentru cheie din partea de sus a ușii.

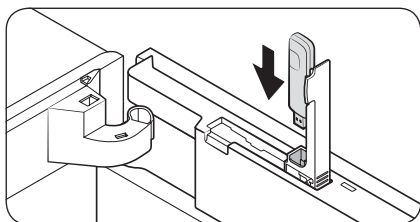

2. Introduceți Smart Home Dongle în portul pentru cheie în direcția corectă.

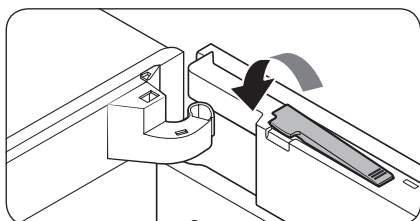

3. Apăsați pentru a închide capacul.

Instalarea

PASUL 4 Podeaua

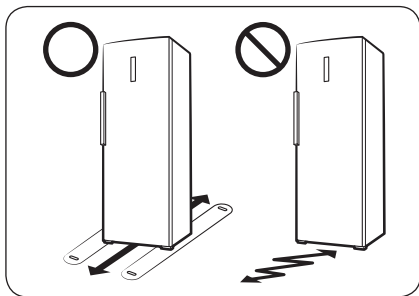

- Suprafața pentru instalarea frigiderului trebuie să susțină un frigider complet încărcat.
- Pentru a proteja podeaua, așezați o bucată mare de carton pe fiecare picior al frigiderului.
- După ce frigiderul este în poziția sa finală, nu-l mutați decât dacă este nevoie pentru protejarea podelei. Dacă trebuie, utilizați o hârtie sau o cârpă groasă, precum un covor vechi, pe traseul de deplasare.

PASUL 5 Reglarea picioarelor de nivelare

⚠ ATENȚIE

- Frigiderul trebuie să fie așezat drept pe o pardoseală plană și solidă. În caz contrar, frigiderul se poate defecta sau poate provoca leziuni corporale.
- Așezarea în plan drept trebuie să se realizeze cu frigiderul gol. Asigurați-vă că nu rămân alimente în frigider.
- Din motive de siguranță, reglați partea din față puțin mai înaltă decât partea din spate.

Frigiderul poate fi nivelat cu ajutorul picioarelor din față, care au un șurub (nivelator) pentru nivelare. Pentru nivelare folosiți o șurubelniță cu cap plat.

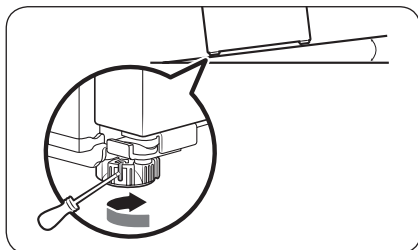

Pentru a regla înălțimea pe partea stângă:

Introduceți o șurubelniță cu cap plat în nivelatorul piciorului din stânga față. Rotiți nivelatorul în sensul acelor de ceasornic pentru ridicare și invers față de sensul acelor de ceasornic pentru coborâre.

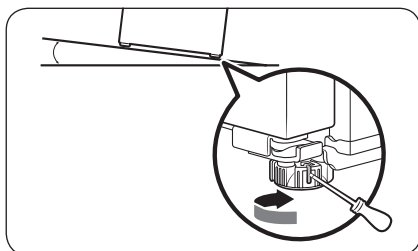

Pentru a regla înălțimea pe partea dreaptă:

Introduceți o șurubelniță cu cap plat în nivelatorul piciorului din dreapta față. Rotiți nivelatorul în sensul acelor de ceasornic pentru ridicare și invers față de sensul acelor de ceasornic pentru coborâre.

Instalarea

PASUL 6 Setările inițiale

După ce finalizați următorii pași, frigiderul dvs. ar trebui să fie complet funcțional.

1. Îndepărtați folia din spumă de polietilenă din colțul fiecărui raft, care este lipită pentru a proteja frigiderul pe parcursul transportului.
2. Conectați cablul de alimentare la priza de perete pentru a porni frigiderul.
3. Deschideți ușa și verificați dacă se aprinde becul interior.
4. Setati temperatura la valoarea cea mai joasă și așteptați ca frigiderul să ajungă la temperatura setată. Acum frigiderul este gata de utilizare.

NOTĂ

Atunci când pornește frigiderul, se declanșează alarma. Pentru a opri alarma, apăsați pe **Freezer** (Congelator).

PASUL 7 Verificarea finală

La finalizarea instalării, confirmați că:

- Frigiderul este conectat la o priză electrică și este împământat corect.
- Frigiderul este instalat pe o suprafață plană, netedă, cu un spațiu liber rezonabil față de perete sau dulap.
- Frigiderul este nivelat și stă ferm pe podea.
- Ușa se deschide și se închide fără probleme, iar becul interior se aprinde automat când deschideți ușa.

Operații

Panoul de caracteristici

TIPUL A

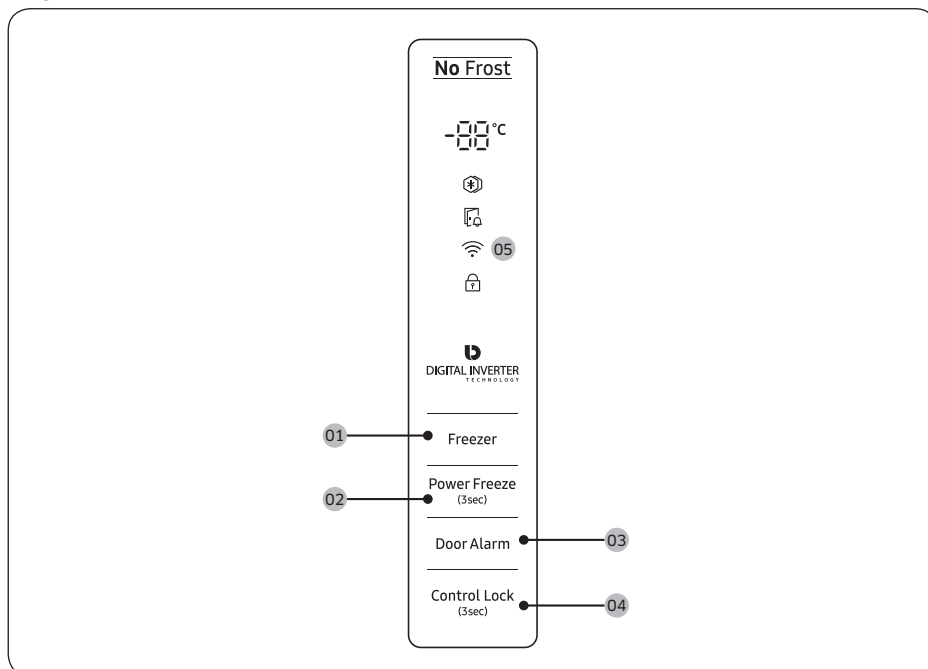

TIPUL B

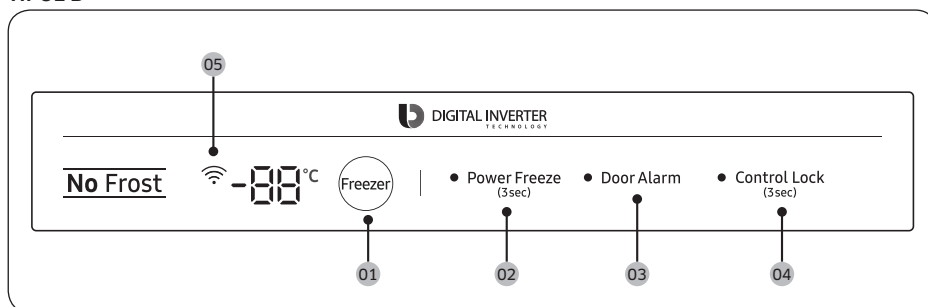

Operații

01 Freezer (Congelator)

02 Power Freeze (Congelare rapidă)

03 Door Alarm (Alarmă pentru ușă)

04 Control Lock (Blocare comenzi)

05 Conexiune la rețea

01 Congelator

Freezer (Congelator)	Butonul Freezer (Congelator) se utilizează pentru setarea temperaturii din congelator. Temperaturile disponibile sunt între -15 °C și -23 °C (implicită: -19 °C).
----------------------	---

02 Congelare rapidă (3 sec)

Power Freeze (Congelare rapidă)	<p>Caracteristica Congelare rapidă accelerează procesul de înghețare la viteză maximă a ventilatorului. Congelatorul funcționează la viteză maximă timp de 50 de ore, apoi revine la temperatura anterioară.</p> <ul style="list-style-type: none">• Pentru a activa funcția Congelare rapidă, apăsați și mențineți butonul Power Freeze (Congelare rapidă) timp de 3 secunde. Indicatorul corespunzător (❄️) se aprinde, iar frigiderul accelerează procesul de congelare.• Pentru a dezactiva funcția, apăsați și mențineți din nou butonul Power Freeze (Congelare rapidă) timp de 3 secunde. Congelatorul revine la setarea de temperatură anterioară.• Pentru a congela cantități mari de alimente, activați caracteristica Congelare rapidă cu cel puțin 20 de ore înainte de a așeza alimentele în congelator. <p>NOTĂ</p> <ul style="list-style-type: none">• Utilizarea funcției Congelare rapidă crește consumul de energie. Asigurați-vă că opriți funcția și reveniți la temperatura anterioară dacă nu intenționați s-o utilizați.• Pentru a congela repede cantități mari de alimente, scoateți sertarele și utilizați raftul pus la dispoziție.
---------------------------------	--

03 Alarmă pentru ușă

Door Alarm (Alarmă pentru ușă)	Puteți seta alarma pentru un memento. Dacă ușa este ținută deschisă mai mult de 2 minute, alarma se declanșează cu indicatorul de avertizare clipind. Puteți activa și dezactiva alarma apăsând Door Alarm (Alarmă pentru ușă) .
--------------------------------	--

04 Blocare comenzi (3 sec)

Control Lock (Blocare comenzi)	Pentru a preveni manipularea accidentală, apăsați și mențineți apăsat butonul Control Lock (Blocare comenzi) timp de 3 secunde pentru activarea funcției Blocare comenzi. Toate comenzile vor fi dezactivate cu indicatorul (🔒) pornit. Pentru dezactivare, mențineți din nou apăsat timp de 3 secunde. Comenzile vor fi activate în mod normal.
--------------------------------	--

05 Conexiune la rețea

Puteți utiliza adaptorul Smart Home opțional (comercializat separat) pentru a controla și a monitoriza frigiderul prin intermediul aplicației SmartThings. Pentru mai multe informații despre SmartThings, consultați secțiunea **SmartThings**.

SmartThings

Instalarea

Vizitați Google Play Store, Galaxy Apps sau Apple App Store și căutați „SmartThings”. Descărcați și instalați aplicația SmartThings oferită de Samsung Electronics pe dispozitivul dvs. inteligent.

NOTĂ

- Aplicația SmartThings nu este disponibilă pentru anumite modele de tablete și iPad și unele smartphone-uri.
 - Compatibilă cu [Android] OS 8.0 sau versiuni ulterioare. (minimum 2 GB de RAM)
 - Compatibilă cu [iOS] 12.0 sau versiuni ulterioare/iPhone 6 sau versiuni ulterioare.
- Pentru performanțe îmbunătățite, aplicația SmartThings poate fi supusă, fără notificare prealabilă, unor modificări sau întreruperi în asistență, conform politicii producătorului. În plus, actualizările ulterioare ale aplicației sau funcțiilor din aplicație se pot opri din motive de ușurință în utilizare și securitate, chiar dacă în prezent actualizările sunt acceptate pe sistemul dvs. de operare.
- Sistemele de criptare recomandate sunt WPA/TKIP și WPA2/AES. Niciun alt protocol de autentificare Wi-Fi mai nou sau nestandardizat nu este compatibil.
- Rețelele wireless pot fi afectate de mediul de comunicații wireless din împrejurimi.
- Dacă furnizorul de servicii internet a înregistrat adresa MAC a PC-ului sau a modemului dvs. pentru identificare, este posibil ca frigiderul inteligent Samsung să nu se poată conecta la internet. Dacă se întâmplă acest lucru, contactați furnizorul de servicii internet pentru a primi asistență tehnică.
- Este posibil ca setările firewall ale sistemului dvs. de rețea să împiedice frigiderul inteligent Samsung să se conecteze la internet. Contactați furnizorul de servicii internet pentru a primi asistență tehnică. Dacă simptomul persistă, contactați un centru de service sau un retailer local Samsung.
- Pentru a configura setările punctului de acces (AP) wireless, consultați manualul de utilizare al punctului de acces (routerului).
- Frigiderele inteligente Samsung sunt compatibile atât cu protocoalele Wi-Fi 2.4 GHz cu IEEE 802.11 b/g/n, cât și Soft-AP. (se recomandă IEEE 802.11 n.)
- Este posibil ca routerele wireless Wi-Fi neautorizate să nu se poată conecta la frigiderele inteligente Samsung.

Operații

Contul Samsung

Pentru a folosi aplicația vi se solicită să vă înregistrați contul Samsung. Dacă nu aveți un cont Samsung, urmați instrucțiunile de pe ecranul aplicației pentru a crea un cont Samsung gratuit.

Inițiere

Porniți dispozitivul pe care doriți să îl conectați, deschideți aplicația SmartThings pe telefon și urmați instrucțiunile de mai jos.

Dacă apare un mesaj pop-up care vă informează că s-a găsit un dispozitiv, atingeți **ADD NEW (Adăugare nou)**.

Dacă nu apare un mesaj pop-up, atingeți butonul **+** și apoi selectați dispozitivul pe care doriți să îl conectați din lista de dispozitive disponibile.

Dacă dispozitivul dvs. nu apare în lista de dispozitive disponibile atingeți **Supported Devices (Dispozitive compatibile)**, selectați tipul de dispozitiv (Refrigerator - frigider) și apoi selectați modelul specific al dispozitivului.

Urmați instrucțiunile din aplicație pentru a vă configura dispozitivul. După ce se încheie configurarea, frigiderul dvs. apare sub formă de „card” pe ecranul **Devices (Dispozitive)**.

Aplicația pentru frigider

Control integrat

Puteți monitoriza și controla frigiderul atât acasă, cât și atunci când sunteți pe drum.

- Atingeți pictograma pentru frigider de pe panoul de bord SmartThings sau atingeți pictograma pentru dispozitive din Dashboard (Panou de bord) și apoi atingeți „cardul” frigiderului pentru a deschide pagina Frigider.
- Verificați starea de funcționare sau notificările referitoare la frigider și apoi schimbați opțiunile sau setările dacă este necesar.

NOTĂ

Este posibil ca anumite opțiuni sau setări să nu poată fi controlate de la distanță.

Categorie	Element	Descriere
Monitorizare	Temperatură congelator	Afișează setarea de temperatură curentă a congelatorului.
	Diagnostic	Detectează funcționarea anormală a congelatorului.
	Monitorizare energie	Verifică consumul cumulativ de energie al congelatorului în ultimele 180 de zile.
Funcții	Congelare rapidă	Puteți activa sau dezactiva funcția Congelare rapidă și puteți verifica setările curente.
Alarmer	Temperatură anormal de ridicată	Această alarmă este declanșată când congelatorul prezintă temperaturi anormal de ridicate.
	Deschidere ușă	Această alarmă este declanșată dacă ușa congelatorului este deschisă pentru un anumit timp.

Operații

Caracteristici speciale

Imaginea efectivă și funcțiile speciale ale frigiderului dvs. pot fi diferite în funcție de model și de țară.

Compartiment subțire pentru produs gheață (doar la anumite modele)

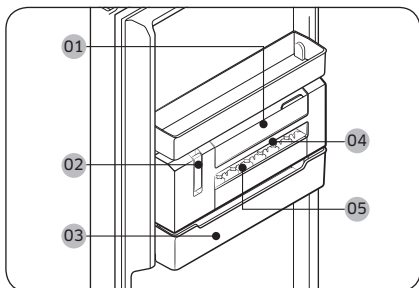

- 01 Recipient pentru apă
- 02 Maneta compartimentului de produs gheață
- 03 Recipient de gheață
- 04 Șablon pentru gheață
- 05 Capac șablon pentru gheață

NOTĂ

Dacă nu intenționați să faceți gheață, îndepărtați compartimentul subțire pentru produs gheață pentru a crea mai mult spațiu de depozitare. În acest caz, puteți utiliza recipientul pentru gheață (03) ca recipient de stocare multifuncțional.

Pentru dozarea manuală a gheții

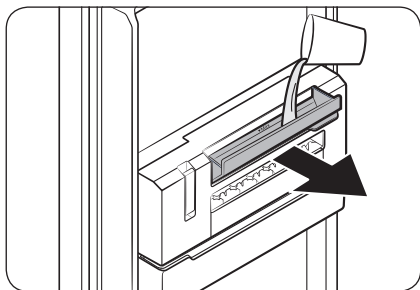

1. Ridicați în sus mânerul recipientului de apă (01) pentru a-l deschide, apoi umpleți recipientul cu apă până la linia care indică nivelul maxim. Închideți cu grijă recipientul, astfel încât apa să nu picure și să nu se scurgă.

⚠ ATENȚIE

- Nu depășiți linia max. Apa în exces provoacă blocarea gheții și o dozare defectuoasă.
- Utilizați numai apă potabilă. Este posibil ca dozarea altor lichide, precum ceaiul verde sau laptele, să nu se realizeze corespunzător.
- Închideți cu grijă recipientul de apă. În caz contrar, apa se poate scurge sau poate picura.

📖 NOTĂ

- Dacă observați o scurgere de apă, deschideți recipientul de apă și verificați dacă pasajul dintre recipientul de apă și șablonul pentru gheață este înghețat. În acest caz, turnați apă caldă în recipientul de apă până la linia care indică nivelul maxim. Lăsați gheața din pasaj să se topească.
- Se recomandă curățarea cu regularitate a pasajului dintre șablonul pentru gheață, deoarece este posibil ca pasajul să înghețe.

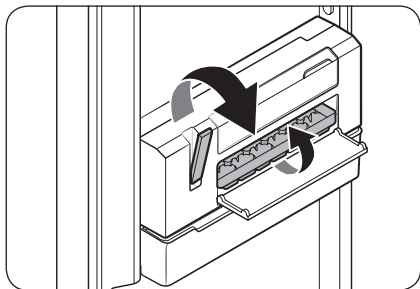

2. Verificați dacă apa îngheață complet. Numai după ce apa a înghețat complet, ridicați maneta compartimentului pentru produs gheață (02). Apoi, șablonul pentru gheață (04) se rotește și dozează gheață în recipientul pentru gheață (03).

⚠ ATENȚIE

- Nu trageți în sus maneta decât după ce apa a înghețat complet. Apa pe jumătate înghețată poate crea blocaje și poate deteriora recipientul pentru gheață.

Operații

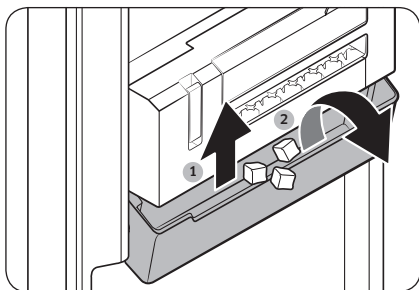

3. Pentru a doza gheața, ridicați ușor recipientul pentru gheață și înclinați-l în față.

⚠ ATENȚIE

- Nu înclinați fără a ridica recipientul pentru gheață. Recipientul pentru gheață se poate sparge.
- Nu turnați apă direct în recipientul pentru gheață pentru a produce gheață. Este posibil ca recipientul pentru gheață să se spargă.
- Nu lăsați deschisă ușa congelatorului. Gheața din recipientul pentru gheață se topește și creează blocaje.
- În cazul unei pene de curent, asigurați-vă că ați golit recipientul pentru gheață înainte de a produce gheață.
- Utilizați numai apă potabilă.

📖 NOTĂ

- În funcție de starea gheții, este posibil ca nu toate cuburile de gheață să fie eliberate, în funcție de starea gheții. În acest caz, încercați să trageți de manetă de mai multe ori.
- Dacă dozarea cuburilor de gheață nu se produce din cauza umplerii cu o cantitate excesivă de apă, scoateți șablonul pentru gheață și goliți-l. Dacă problema persistă, dezinstalați unitatea compartimentul subțire pentru produs gheață și goliți-l.

Pentru a deschide capacul raftului superior (numai la anumite modele)

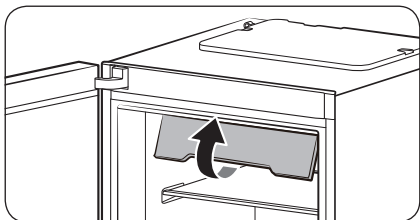

1. Trageți de capătul din față al capacului raftului superior.

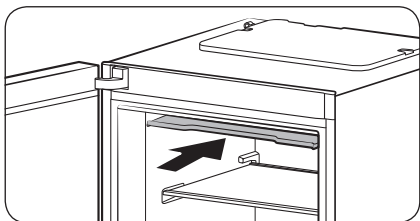

2. Apoi, împingeți capacul înăuntru până în capăt.

NOTĂ

- Pentru a scoate sau introduce un aliment în congelator, trebuie să ridicați mai întâi capacul raftului superior.
- Capacul raftului superior poate fi scos. Îl puteți scoate dacă nu intenționați să îl folosiți.

Operații

Pentru a obține mai mult spațiu de depozitare (numai la anumite modele)

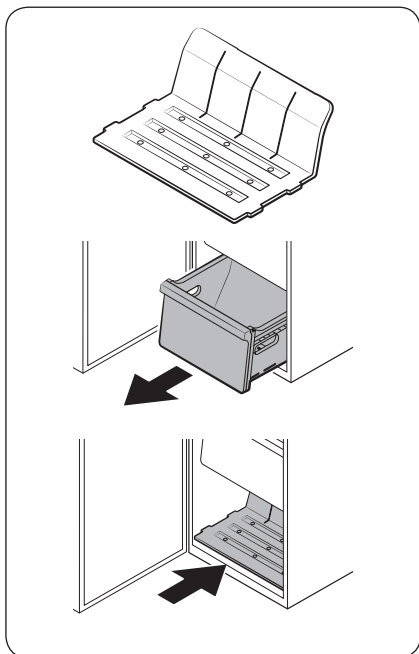

Dacă aveți nevoie de mai mult spațiu de stocare, scoateți capacul raftului superior și toate cele 4 sertare și introduceți raftul oferit (consultați imaginea) până în capătul interior al principalei unități. Apoi, scoateți dispozitivul de produs gheață subțire.

NOTĂ

- Scoaterea capacului raftului superior și a sertarelor nu afectează caracteristicile termice și mecanice ale congelatorului.
- Volumul declarat al spațiului de depozitare al congelatorului se bazează pe situația în care sunt scoase capacul raftului superior și toate sertarele și se introduce raftul oferit.

Întreținerea

Inversarea ușii (numai la anumite modele)

Inversarea ușii trebuie să fie executată de către personal aprobat Samsung pe cheltuiuala dvs., deoarece acest serviciu nu intră în garanție.

⚠ AVERTIZARE

- Inversarea nereușită sau deteriorarea bunurilor din cauza agențiilor neaprobate nu este inclusă în garanție.
- Asigurați-vă că frigiderul este deconectat de la sursa de alimentare înainte de a efectua inversarea.
- Trebuie să așteptați cel puțin o oră după ce se încheie inversarea ușii. Astfel se previne electrocutarea.

Unelte necesare (nefurnizate)

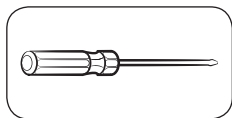

Șurubelniță Phillips

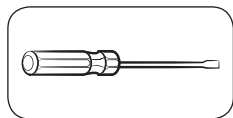

Șurubelniță cu cap plat



Cheie de 10 mm
(pentru axul balamalei
superioare)

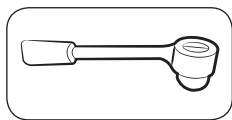

Cheie tubulară de 8 mm
(pentru bolțuri)



Cheie de 12 mm
(pentru axul balamalei
inferioare)

Accesorii

Este posibil ca aspectul accesoriilor enumerate mai jos să difere în funcție de model.

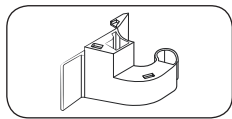

Capac pentru balama (L)

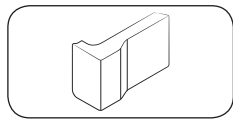

Capac de spațiu (L)

⚠ ATENȚIE

Pe tot parcursul inversării ușii, țineți piesele mici (șuruburi, capace etc.) ale frigiderului departe de copii sau sugari din motive de siguranță.

Întreținerea

Instrucțiuni pas cu pas

PASUL 1 Scoateți mânerul

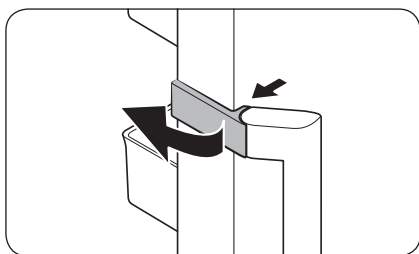

1. Deblocați capatul mânerului și puneți-l deoparte.

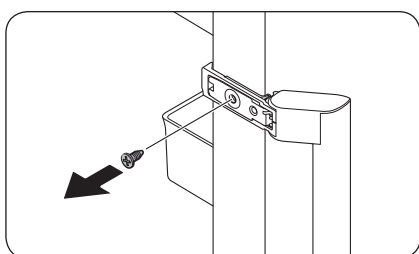

2. Scoateți fiecare șurub de pe partea superioară și inferioară a mânerului.

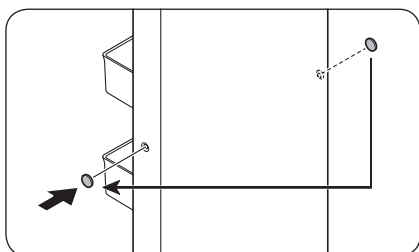

3. Folosiți o șurubelniță cu cap plat pentru a scoate capacele pentru șuruburile mânerelor (x2). Apoi, introduceți capacele pentru șuruburile mânerelor în partea opusă.

⚠ ATENȚIE

Pentru a evita daunele fizice, aveți grijă la scoaterea capacelor pentru șuruburile mânerelor.

📖 NOTĂ

Păstrați mânerul în siguranță, în vederea utilizării ulterioare.

PASUL 2 Scoaterea ușii congelatorului

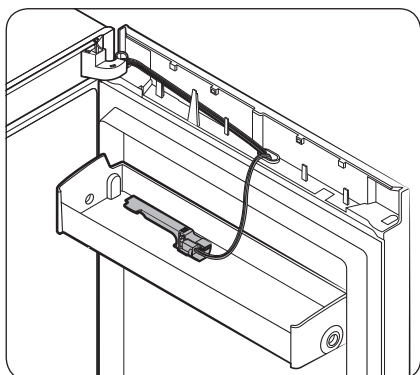
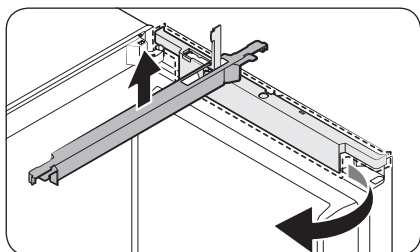
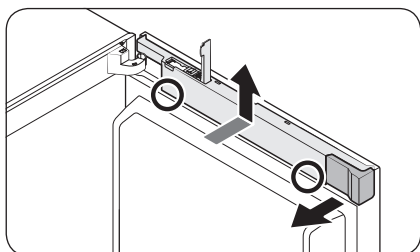

1. Deschideți **capacul cheii dongle** și îndepărtați **capacul de spațiu**.
2. Menținând coborâte porțiunile inferioare (marcate în figură) ale **capacului compartimentului pentru cabluri** cu ambele mâini, ridicați **capacul compartimentului pentru cabluri**.
3. Rotiți în față **capacul compartimentului pentru cabluri** cu 90 de grade, apoi împingeți în sus pentru a-l scoate.

NOTĂ

Păstrați atât **capacul pentru spațiu**, cât și **capacul compartimentului pentru cabluri** într-un loc sigur. Veți avea nevoie de acestea atunci când veți readuce ușa în poziție inițială (înainte de a o inversa).

NOTĂ

Poziționați **capacul pentru cheia dongle** pe suportul de pe ușă în vederea unei utilizări ulterioare.

Întreținerea

Afișaj de tip A

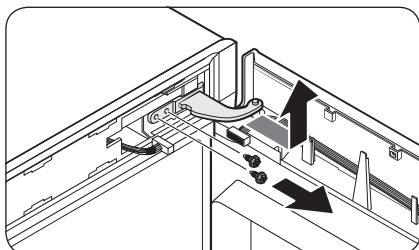
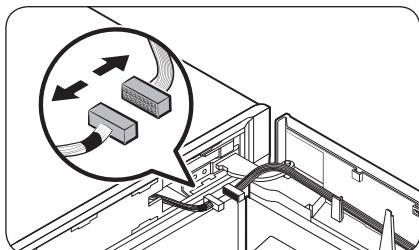
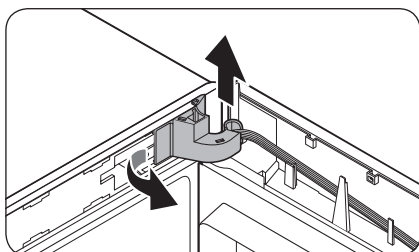
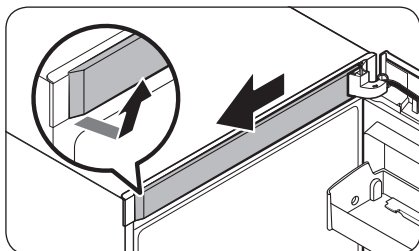

1. Îndepărtați **capacul cadrului superior** mai întâi din partea dreaptă. Apoi, trageți în față.

2. Trageți afară partea stângă a **capacului pentru balama** pentru a-l scoate, apoi ridicați ușor partea de jos pentru a-l trage afară.

⚠ ATENȚIE

Atunci când scoateți **capacul pentru balama**, aveți grijă să nu deteriorați conectorii și cablurile de pe ușa congelatorului sau din jurul acestora.

📖 NOTĂ

Puneți **capacul pentru balama** într-un loc sigur. Veți avea nevoie de el atunci când veți aduce ușa în poziție inițială (înainte de a o inversa).

3. Deconectați conectorii de pe ușa congelatorului sau din jurul acestora. Slăbiți șuruburile de la **balama de sus** pentru a o scoate.

⚠ ATENȚIE

Pentru a împiedica ușa congelatorului să cadă, nu uitați să țineți bine de aceasta în timp ce scoateți **balama de sus**.

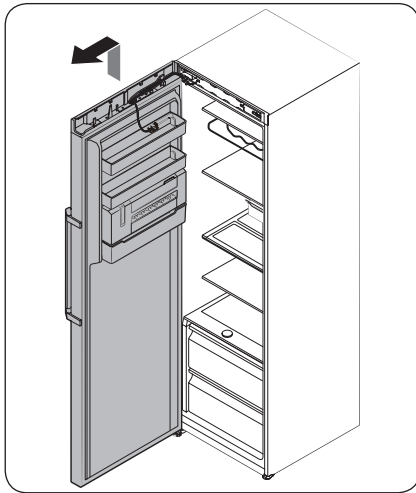

4. După ce scoateți **balamaua de sus**, ridicați-o pentru a scoate ușa congelatorului. Puneți ușa într-un loc sigur.

⚠ ATENȚIE

Ușa este grea. Pentru a evita daunele sau leziunile, aveți grijă la demontarea ușii.

Afișaj de tip B

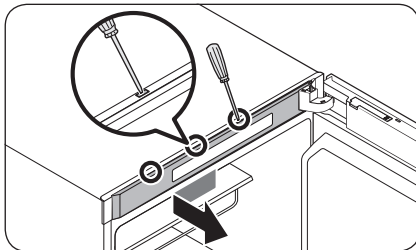

1. Utilizați o șurubelniță cu cap plat pentru a o introduce în orificii, unul după altul, în partea de sus a ușii, pentru a scoate **capacul cadrului superior**.

📖 NOTĂ

Începeți cu orificiul cel mai îndepărtat de balama.

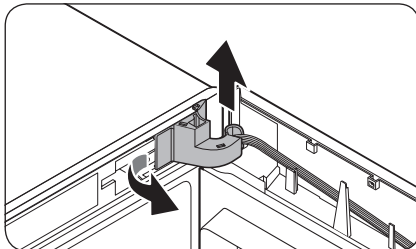

2. Trageți afară partea stângă a **capacului pentru balama** pentru a-l scoate, apoi ridicați ușor partea de jos pentru a-l trage afară.

⚠ ATENȚIE

Atunci când scoateți **capacul pentru balama**, aveți grijă să nu deteriorați conectorii și cablurile de pe ușa congelatorului sau din jurul acesteia.

📖 NOTĂ

Puneți **capacul pentru balama** într-un loc sigur. Veți avea nevoie de el atunci când veți aduce ușa în poziție inițială (înainte de a o inversa).

Întreținerea

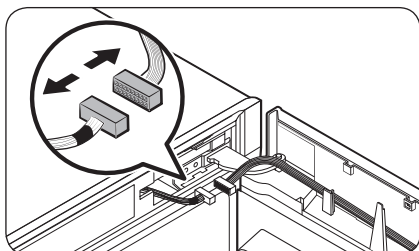

3. Deconectați conectorii de pe ușa congelatorului sau din jurul acesteia. Slăbiți șuruburile de la balamaua de sus pentru a o scoate.

⚠ ATENȚIE

Pentru a împiedica ușa congelatorului să cadă, nu uitați să țineți bine de aceasta în timp ce scoateți balamaua de sus.

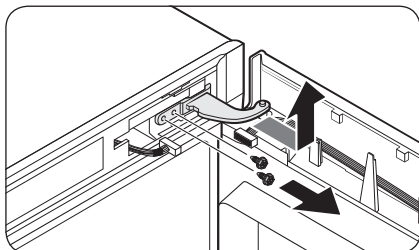

4. După ce scoateți balamaua de sus, ridicați-o pentru a scoate ușa congelatorului. Puneți ușa într-un loc sigur.

⚠ ATENȚIE

Ușa este grea. Pentru a evita daunele sau leziunile, aveți grijă la demontarea ușii.

PASUL 3 Inversați închizătorul automat

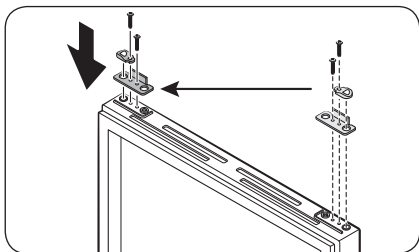

1. De pe ușa congelatorului, scoateți **pârghia închizătorului automat** slăbind șuruburile de pe manetă și șuruburile din partea opusă.
2. Introduceți **pârghia închizătorului automat** în partea opusă și strângeți șuruburile.

Întreținerea

PASUL 4 Inversați balamaua inferioară

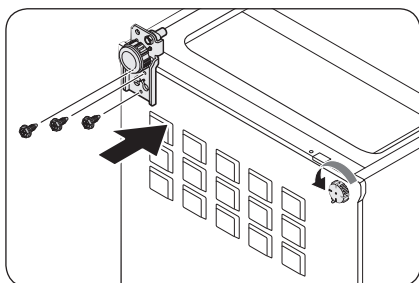
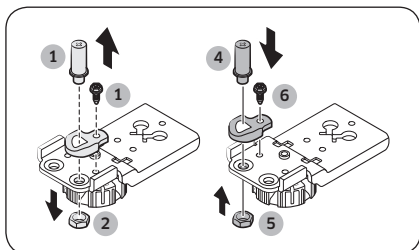
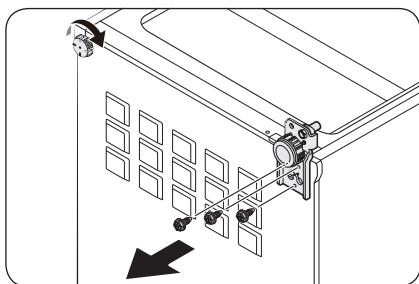

1. Puneți frigiderul jos cu grijă. Apoi, scoateți șuruburile de pe **balamaua inferioară** din partea dreaptă, respectiv de pe **picioarul de nivelare** de pe partea stângă.

2. Utilizați o cheie tubulară de 8 mm pentru a scoate **bolțul din spate** de lângă ax.

3. Scoateți **bolțul axului** de sub **balamaua inferioară**.

4. Utilizați o șurubelniță Phillips pentru a scoate **axul**.

5. Introduceți **axul** în partea opusă.

6. Reintroduceți și strângeți **bolțul din spate**.

7. Reintroduceți și strângeți **bolțul axului**.

8. Introduceți **balamaua inferioară** în partea opusă și strângeți-o cu ajutorul șuruburilor. Montați **picioarul de nivelare** în partea opusă și strângeți-l cu ajutorul șuruburilor.

9. Puneți frigiderul în picioare cu grijă.

PASUL 5 Remontarea uși congelatorului

Afișaj de tip A

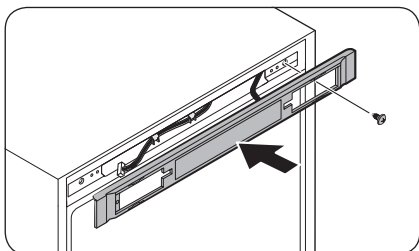
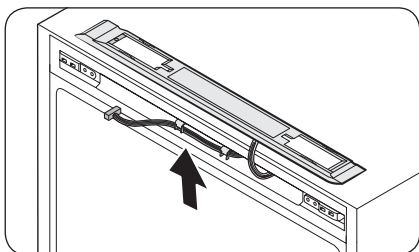
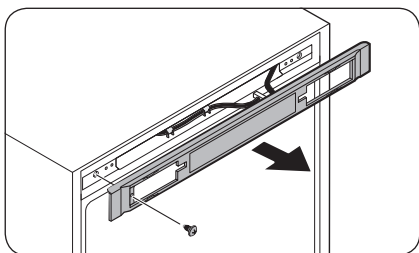

1. Scoateți șurubul și trageți afară capacul de control.

2. Mutați conectorii și cablurile în partea opusă. Introduceți **capacul de control**, apoi strângeți șuruburile pe partea opusă.

Întreținerea

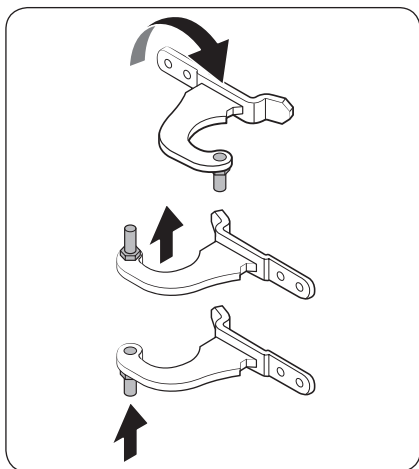

3. Scoateți axul din balamaua de sus. Apoi reasamblați axul ca în imagine.

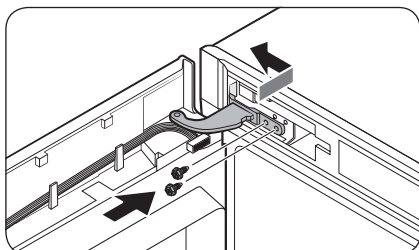

4. Introduceți mai întâi partea inferioară a ușii în unitatea principală.
5. Introduceți **balamaua superioară** și strângeți-o cu șuruburi.

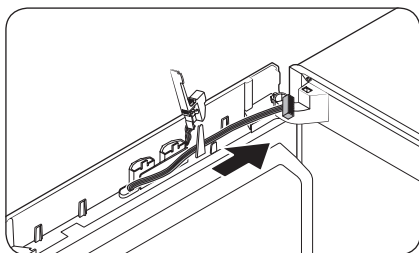

- Mutați cablurile în partea opusă și fixați-le de cârligul interior de pe partea opusă.

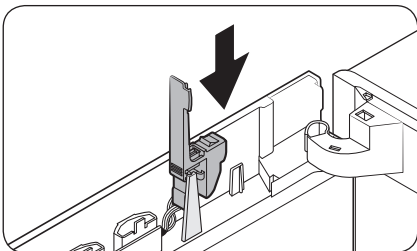

6. Reintroduceți capacul cheii dongle în poziția inițială.

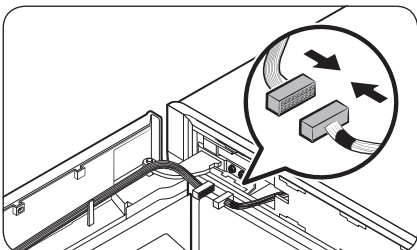

7. Conectați conectorii ușii congelatorului și ai unității principale. Apoi fixați cablurile de cârligul interior al capacului pentru balama (L) care este opțional.

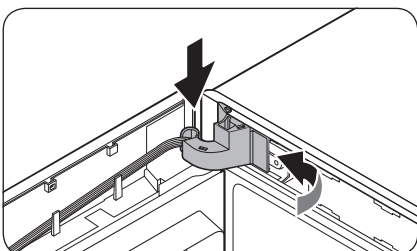
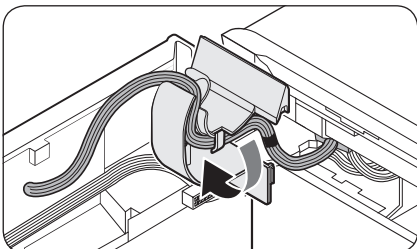

8. Introduceți capacul pentru balama în balamaua de sus începând cu partea dreaptă. Apoi apăsați pe partea de jos a capacului pentru a-l fixa.

⚠ ATENȚIE

Asigurați-vă că niciun cablu și niciun conector nu se prinde la mijloc.

Întreținerea

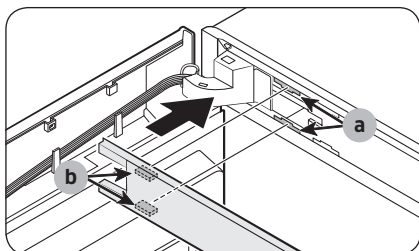

9. Introduceți **capacul cadrolui superior** astfel încât **partea (b)** să se fixeze în **partea (a)** pe diagonală.

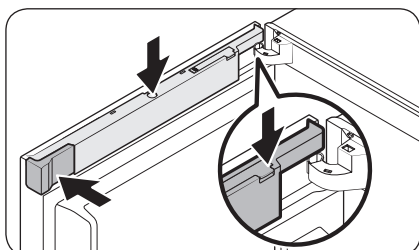
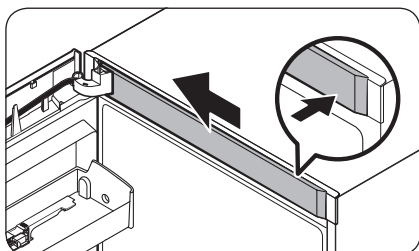

10. Introduceți **capacul compartimentului pentru cabluri** prin **capacul cheii dongle** deschis. Rotiți **capacul** cu 90 de grade în față, apoi apăsați în jos pentru a-l potrivi.
11. Introduceți **capacul de spațiu (L)** în poziția originală, apoi închideți **capacul cheii dongle**.

NOTĂ

Aspectul capacelor diferă în funcție de model.

Întreținerea

Afișaj de tip B

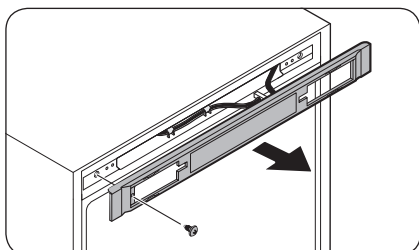

1. Scoateți șurubul și trageți afară **capacul de control**.

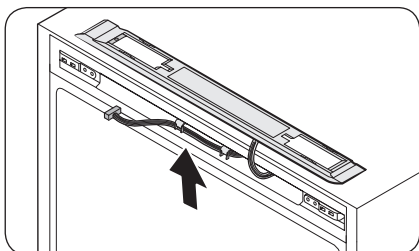

2. Mutați conectorii și cablurile în partea opusă. Introduceți **capacul de control**, apoi strângeți șuruburile pe partea opusă.

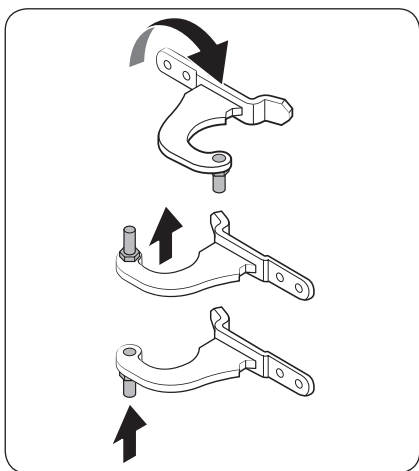
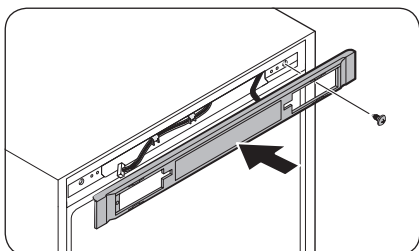

3. Scoateți axul din balamaua de sus. Apoi reasamblați axul ca în imagine.

Întreținerea

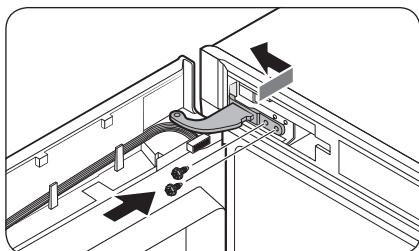

4. Introduceți mai întâi partea inferioară a ușii în unitatea principală.
5. Introduceți **balamaa superioară** și strângeți-o cu șuruburi.

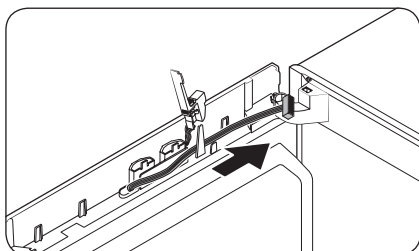

- Mutați cablurile în partea opusă și fixați-le de cârligul interior de pe partea opusă.

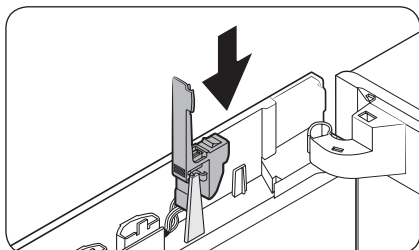

6. Reintroduceți capacul cheii dongle în poziția inițială.

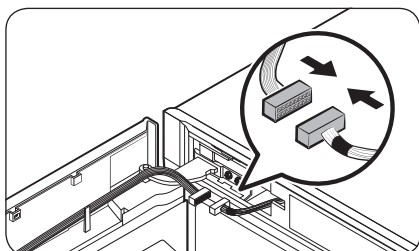

7. Conectați conectorii ușii congelatorului și ai unității principale. Apoi fixați cablurile de cârligul interior al **capacului pentru balama (L)** care este opțional.

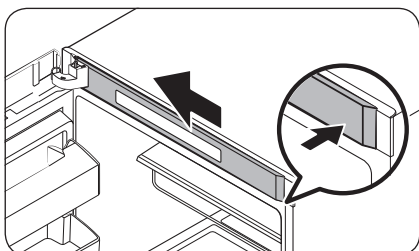
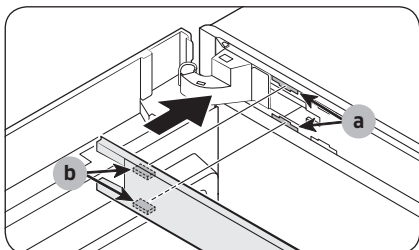
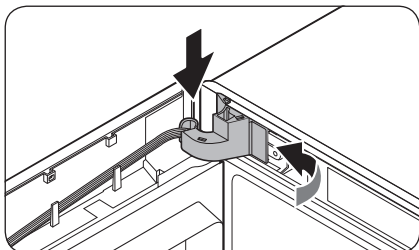
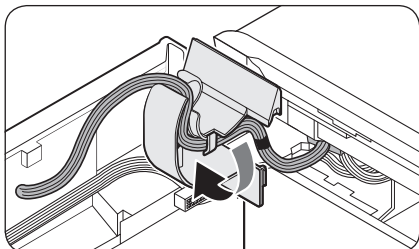

8. Introduceți **capacul pentru balama** în **balamaua de sus** începând cu partea dreaptă. Apoi apăsați pe partea de jos a capacului pentru a-l fixa.

⚠ ATENȚIE

Asigurați-vă că niciun cablu și niciun conector nu se prinde la mijloc.

9. Introduceți **capacul cadrului superior** astfel încât **partea (b)** să se fixeze în **partea (a)** pe diagonală. Apoi glisați capătul capacului către stânga pentru a-l bloca.

Întreținerea

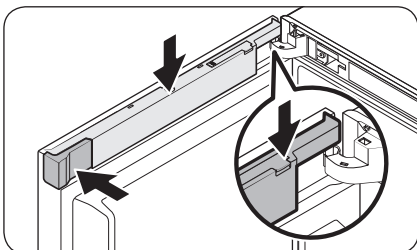
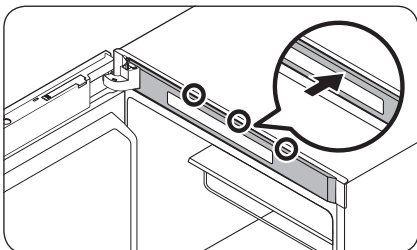
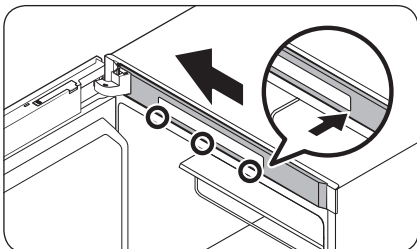

- La modelele care au afișajul în partea de sus a congelatorului, împingeți capătul din stânga al **capacului cadrului superior**, apoi partea dreaptă, blocând zona de jos și pe cea de sus în această ordine.

10. Introduceți **capacul compartimentului pentru cabluri** prin **capacul cheii dongle** deschis. Rotiți capacul cu 90 de grade în față, apoi apăsați în jos pentru a-l potrivi.
11. Introduceți **capacul de spațiu (L)** în poziția originală, apoi închideți **capacul cheii dongle**.

NOTĂ

Aspectul capacelor diferă în funcție de model.

PASUL 6 Montați la loc mânerul

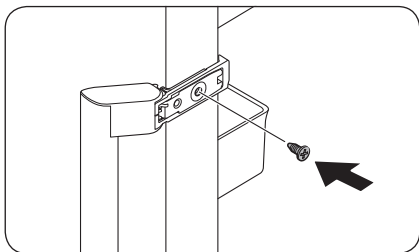

1. Introduceți mânerul în partea opusă și apoi strângeți șurubul.

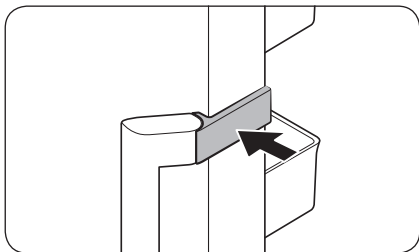

2. Închideți capacul mânerului după cum este indicat.

NOTĂ

Este posibil ca pe viitor să doriți să aduceți ușile în poziția inițială (dinainte de inversare). În acest caz, consultați instrucțiunile de mai sus, dar puneți ușile, balamalele și capacele în poziția inițială.

Întreținerea

Manipularea și întreținerea

Rafturi

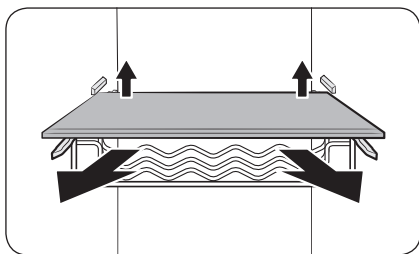

Ridicați ușor partea din spate a raftului pentru a-l trage în exterior.

Suporturile de pe ușă

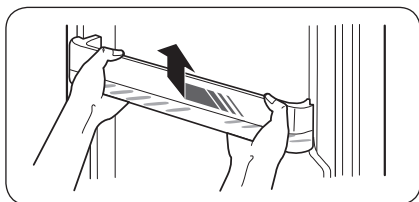

Ridicați ușor și trageți afară suportul de pe ușă.

⚠ ATENȚIE

Pentru prevenirea accidentelor, goliți suporturile de pe ușă înainte de scoatere.

Capacul raftului superior (numai la anumite modele)

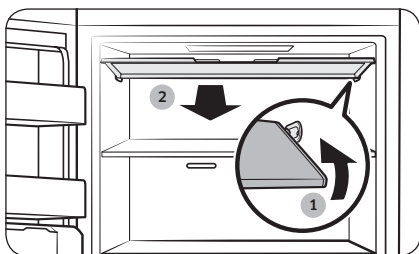

1. Împingeți partea dreaptă a capacului în interior pentru a-l demonta.
2. Apoi, trageți capacul în față pentru a-l scoate.

Compartiment subțire pentru produs gheață (doar la anumite modele)

NOTĂ

- La curățarea părților componente ale compartimentului subțire pentru produs gheață, precum recipientul pentru apă, recipientul pentru gheață și șablonul pentru gheață, asigurați-vă că acestea sunt complet uscate după curățare.
- La curățarea compartimentului subțire pentru produs gheață, asigurați-vă că ați uscat complet părțile interioară și exterioară ale unității după curățare. Uscarea incompletă poate determina deteriorarea manetei compartimentului pentru produs gheață. În acest caz, lăsați compartimentul subțire pentru produs gheață să se usuce complet timp de 2-3 zile. Apoi, încercați din nou.

Pentru demontarea părților componente

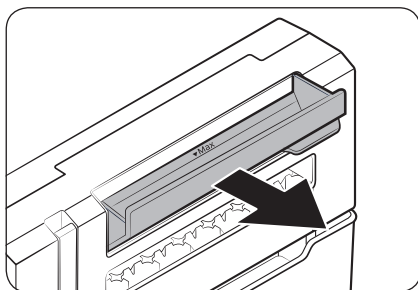

Recipient pentru apă

Deschideți complet recipientul pentru apă, apoi trageți-l spre exterior.

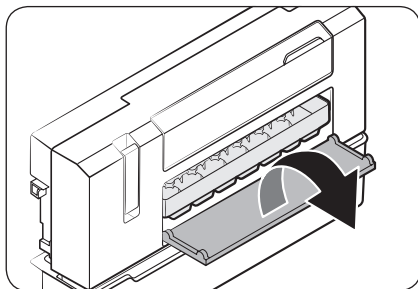

Șablon pentru gheață

1. Deschideți capacul șablonului pentru gheață pentru a descoperi șablonul pentru gheață.

Întreținerea

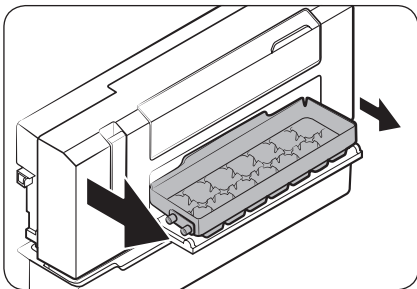

2. Trageți ușor spre exterior partea stângă a șablonului pentru gheață, apoi trageți spre exterior și cealaltă parte, pentru a o îndepărta.

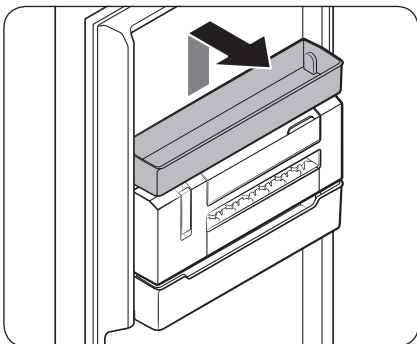

Compartiment subțire pentru produs gheață

1. Îndepărtați mai întâi sertarul multifuncțional, aflat imediat deasupra compartimentului subțire pentru produs gheață.

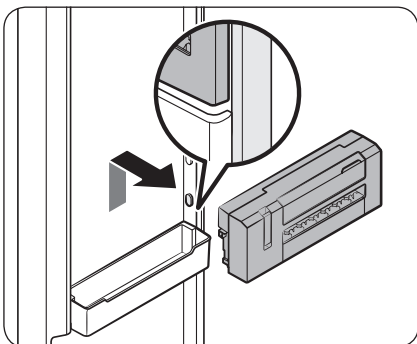

2. Ținând cu ambele mâini zona marcată de pe ambele părți ale compartimentului subțire pentru produs gheață, ridicați unitatea și trageți-o în față.

Pentru montarea la loc a părților componente

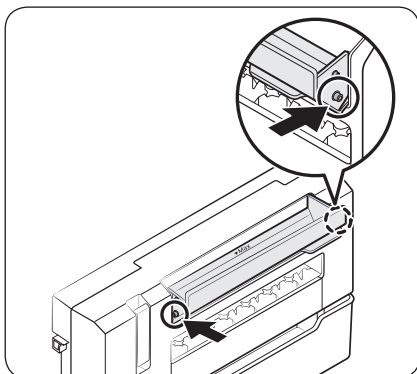

Recipient pentru apă

Montați fiecare parte a recipientului pentru apă în cârligul corespunzător de pe carcasa recipientului pentru apă. Apăsați până când auziți un declic.

Întreținerea

Curățarea

Interior și exterior

AVERTIZARE

- Nu utilizați benzen, diluant sau detergent casnic/auto precum Clorox™ în scopul curățării. Acestea pot deteriora suprafețele frigiderului și pot provoca incendiu.
- Nu pulverizați apă pe frigider. Aceasta poate provoca electrocutare.

Utilizați în mod regulat o cârpă uscată pentru a îndepărta toate substanțele străine, precum praful sau apa, de pe pini ștecherului și de pe punctele de contact.

1. Deconectați cablul de alimentare de la priză.
2. Utilizați o cârpă moale, fără scame, umedă sau un prosop de hârtie pentru a curăța interiorul și exteriorul frigiderului.
3. Când terminați, utilizați o cârpă uscată sau un prosop de hârtie pentru a usca bine.
4. Conectați cablul de alimentare la priză.

Înlocuirea

Lămpile cu LED

Pentru înlocuirea lămpilor frigiderului, contactați un centru local de service Samsung.

AVERTIZARE

- Lămpile nu pot fi schimbate de utilizator. Nu încercați să le înlocuiți pe cont propriu. Vă puteți electrocuta.

Lampă (sursă de lumină)

Acest produs conține o sursă de lumină cu clasa de eficiență energetică <G>.

Lămpile și/sau mecanismele de comandă nu pot fi reparate sau înlocuite de utilizator. Pentru înlocuirea lămpilor sau a mecanismelor de comandă din produs, contactați un centru local de service Samsung.

Pentru instrucțiuni detaliate despre înlocuirea lămpii sau a mecanismelor de comandă din produsul dvs., vizitați site-ul web Samsung (<http://www.samsung.com>), accesați Asistență > Pagina de pornire Asistență, apoi introduceți numele modelului.

Pentru instrucțiuni detaliate despre demontarea lămpii și/sau a mecanismelor de comandă, urmați pur și simplu instrucțiunile despre înlocuire descrise mai sus.

Depanarea

Înainte de a apela departamentul de service, analizați punctele de verificare de mai jos. Orice solicitări de service privind situații normale (niciun caz de defecțiune) vor presupune taxarea utilizatorilor.

Instrucțiuni generale

Temperatură

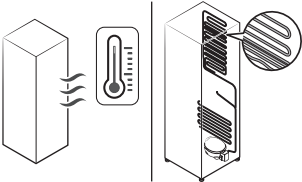
Simptom	Cauze posibile	Soluție
Congelatorul nu funcționează. Temperatura congelatorului este ridicată.	<ul style="list-style-type: none"> Cablul de alimentare nu este introdus în priză în mod corespunzător. 	<ul style="list-style-type: none"> Introduceți corespunzător în priză cablul de alimentare.
	<ul style="list-style-type: none"> Controlul de temperatură nu este setat corect. 	<ul style="list-style-type: none"> Setați temperatura la un nivel mai scăzut.
	<ul style="list-style-type: none"> Frigiderul este amplasat lângă o sursă de căldură sau este expus la lumina directă a soarelui. 	<ul style="list-style-type: none"> Mențineți frigiderul la distanță de lumina directă a soarelui sau de o sursă de încălzire.
	<ul style="list-style-type: none"> Nu este spațiu suficient între frigider și părțile laterale/parte posterioră. 	<ul style="list-style-type: none"> Vă recomandăm ca distanța dintre frigider și pereții (sau dulapurile) din apropiere să fie mai mare de 50 mm.
	<ul style="list-style-type: none"> Frigiderul este supraîncărcat. Alimentele blochează fantele de aerisire ale frigiderului. 	<ul style="list-style-type: none"> Nu supraîncărcați frigiderul. Nu permiteți alimentelor să blocheze ventilația.
Congelatorul răcește excesiv.	<ul style="list-style-type: none"> Controlul de temperatură nu este setat corect. 	<ul style="list-style-type: none"> Setați temperatura la una mai ridicată.
Peretele interior este fierbinte.	<ul style="list-style-type: none"> Frigiderul are conducte protejate împotriva căldurii în peretele interior. 	<ul style="list-style-type: none"> Pentru a preveni formarea condensului, frigiderul are țevi anti-încălzire pe colțurile frontale. Dacă temperatura ambientală crește, este posibil ca acest echipament să nu funcționeze eficient. Aceasta nu este o defecțiune a sistemului. 

Depanarea

Mirosuri

Simptom	Cauze posibile	Soluție
Frigiderul are mirosuri.	• Alimente stricate.	• Curățați frigiderul și îndepărtați orice alimente stricate.
	• Alimente cu mirosuri puternice.	• Asigurați-vă că alimentele cu mirosuri puternice sunt împachetate etanș.

Gheață

Simptom	Cauze posibile	Soluție
Gheață în jurul fantelor de aerisire.	• Alimentele blochează fantele de aerisire.	• Asigurați-vă că alimentele nu blochează fantele de aerisire.
Gheață pe pereții interiori.	• Ușa nu este închisă corect.	• Asigurați-vă că alimentele nu blochează ușa. Curățați garnitura ușii.
Fructele sau legumele sunt înghețate.	• Fructele sau legumele sunt păstrate în zona pentru alimente proaspete/bucătar șef.	• Zona alimente proaspete/bucătar șef este numai pentru carne/pește.

Condens

Simptom	Cauze posibile	Soluție
Pe pereții interiori se formează condens.	• Dacă ușa este lăsată deschisă, în frigider pătrunde umezeală.	• Eliminați umezeala și nu deschideți ușa timp îndelungat.
	• Alimente cu conținut ridicat de umezeală.	• Asigurați-vă că alimentele sunt ambalate etanș.

Auziți sunete anormale dinspre frigider?

Înainte de a apela departamentul de service, analizați punctele de verificare de mai jos. Orice solicitări de service privind sunete normale vor presupune taxarea utilizatorilor.

Aceste sunete sunt normale.

- La începerea sau încheierea unei operațiuni, frigiderul poate emite sunete asemănătoare cu pornirea unui motor de vehicul. Pe măsură ce se stabilizează funcționarea, sunetele vor scădește.

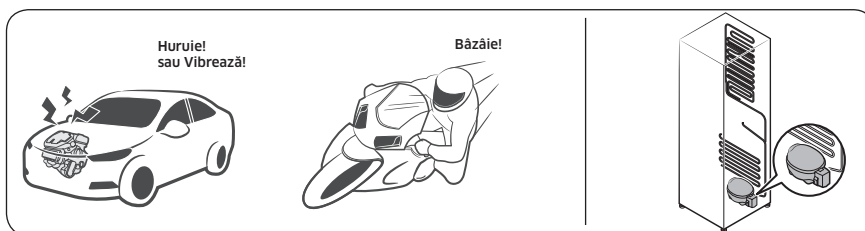

- Cât timp funcționează ventilatorul, este posibilă apariția acestor sunete. Atunci când frigiderul ajunge la temperatura setată, nu va apărea niciun sunet al ventilatorului.

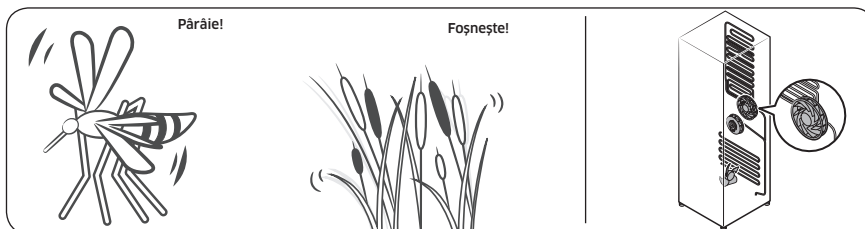

- În timpul unui ciclu de dezghețare, este posibil să picure apă pe încălzitorul pentru decongelare, ceea ce provoacă trosnituri.

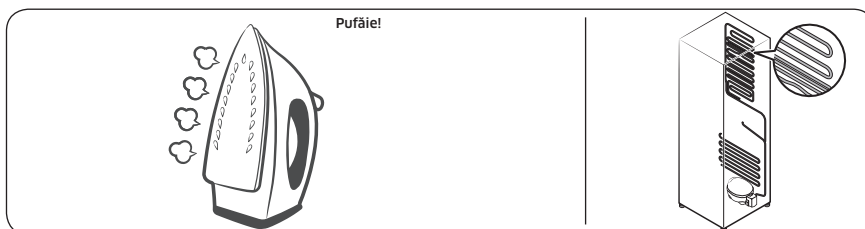

Depanarea

- Pe măsură ce frigiderul răcește sau congelează, gazul refrigerant se deplasează prin conductele ermetice, ceea ce provoacă sunete de barbotare.

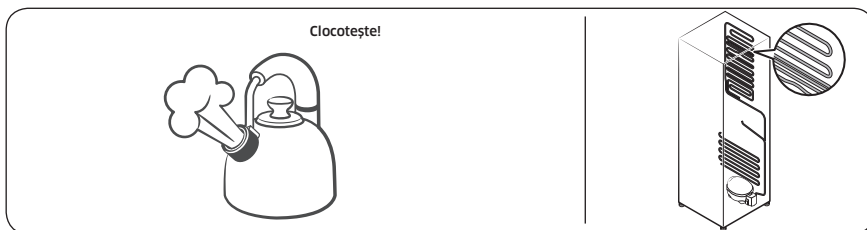

- Pe măsură ce temperatura frigiderului crește sau descrește, piesele din plastic se contractă și se extind, creând zgomote de ciocănituri. Aceste zgomote apar în timpul ciclului de dezghețare sau atunci când funcționează piesele electronice.

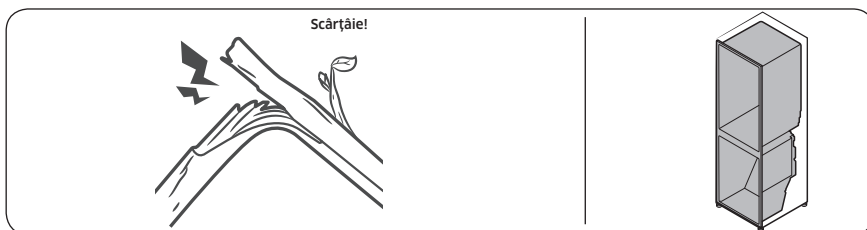

- Pentru modelele dispozitivului de produs gheață: Atunci când ventilul de apă se deschide pentru a umple dispozitivul de produs gheață, pot apărea bâzâituri.
- Din cauza presiunii care se egalizează la deschiderea sau la închiderea ușii frigiderului, pot apărea fâsâituri.

SmartThings

Simptom	Acțiune
„SmartThings” nu a putut fi găsită în magazinul de aplicații.	<ul style="list-style-type: none">• Aplicația SmartThings nu este disponibilă pentru anumite modele de tablete și iPad și unele smartphone-uri.<ul style="list-style-type: none">- Compatibilă cu [Android] OS 8.0 sau versiuni ulterioare (mărime RAM de minimum 2 GB)- Compatibilă cu [iOS] 12.0 sau versiuni ulterioare/iPhone6 sau versiuni ulterioare.
Aplicația SmartThings nu funcționează.	<ul style="list-style-type: none">• Aplicația SmartThings este disponibilă numai pentru modelele aplicabile.• Vechea aplicație Samsung Smart Refrigerator nu se poate conecta la modelele Samsung Smart Home.
Aplicația SmartThings este instalată, dar nu este conectată la frigiderul meu.	<ul style="list-style-type: none">• Pentru a folosi aplicația trebuie să vă conectați la contul Samsung.• Verificați dacă routerul funcționează normal.• Dacă pictograma Wi-Fi de pe afișajul frigiderului este stinsă, aceasta indică faptul că încă nu s-a stabilit conexiunea la rețea. În acest caz, utilizați aplicația SmartThings pentru conectarea și înregistrarea frigiderului la punctul de acces (AP) de la domiciliul dvs.
Nu mă pot conecta la aplicație.	<ul style="list-style-type: none">• Pentru a folosi aplicația trebuie să vă conectați la contul Samsung.• Dacă nu aveți un cont Samsung, urmați instrucțiunile de pe ecranul aplicației pentru a crea unul.
Apare un mesaj de eroare atunci când încerc să îmi înregistrez frigiderul.	<ul style="list-style-type: none">• Este posibil ca Easy Connection (Conexiune simplă) să nu funcționeze din cauza distanței față de punctul de acces (AP) sau a interferențelor electrice din împrejurimi. Așteptați un moment și încercați din nou.
Aplicația SmartThings este conectată la frigiderul meu, dar nu rulează.	<ul style="list-style-type: none">• Părăsiți și reporniți aplicația SmartThings sau deconectați și reconectați routerul.• Opriți frigiderul și apoi reporniți-l după 1 minut.

Anexă

Instrucțiuni privind siguranța

- Pentru o utilizare a energiei cu maximum de eficiență, mențineți în poziția furnizată de producător toate accesoriile interioare, cum ar fi coșurile, sertarele, rafturile și tava pentru cuburi de gheață.
- Acest aparat frigorific nu are ca scop să fie utilizat ca aparat încorporat.

Instrucțiuni de instalare

Pentru aparate frigorifice cu clasă de funcționare

În funcție de clasa de funcționare, acest aparat frigorific este destinat să fie utilizat între intervalele de temperaturi ambientale, conform specificațiilor din tabelul următor.

Clasa de funcționare poate fi găsită pe plăcuța cu caracteristicile tehnice. Este posibil ca produsul să nu funcționeze corespunzător la temperaturi aflate în afara intervalului specific.

Puteti găsi clasa de funcționare pe eticheta din interiorul frigiderului

Interval efectiv de temperaturi

Frigiderul este proiectat să funcționeze normal în intervalul de temperaturi specificat de clasa sa nominală.

Clasă	Simbol	Interval de temperatură ambientală (°C)	
		IEC 62552 (ISO 15502)	ISO 8561
Temperată extinsă	SN	de la +10 la +32	de la +10 la +32
Temperată	N	de la +16 la +32	de la +16 la +32
Subtropicală	ST	de la +16 la +38	de la +18 la +38
Tropicală	T	de la +16 la +43	de la +18 la +43

NOTĂ

Performanța răcirii și consumul de energie ale frigiderului pot fi afectate de temperatura ambientală, de frecvența deschiderii ușii și de locația frigiderului. Recomandăm reglarea setărilor de temperatură în mod corespunzător.

Instrucțiuni privind temperatura

Temperatura recomandată

Setarea optimă a temperaturii pentru depozitarea alimentelor:

- Congelator: -19 °C
- Frigider din Congelator: 3 °C

NOTĂ

Reglarea optimă a temperaturii fiecărui compartiment depinde de temperatura mediului ambiant. Setarea peste temperatura optimă se bazează pe o temperatură ambiantă de 25 °C.

Răcire rapidă

Caracteristica Răcire rapidă accelerează procesul de răcire la viteza maximă a ventilatorului. Frigiderul funcționează la viteza maximă timp de două ore și jumătate, apoi revine la temperatura anterioară.

Congelare rapidă

Caracteristica Congelare rapidă accelerează procesul de înghețare la viteza maximă a ventilatorului. Congelatorul funcționează la viteza maximă timp de 50 de ore, apoi revine la temperatura anterioară. Pentru a congela cantități mari de alimente, activați caracteristica Congelare rapidă timp de cel puțin 20 de ore înainte de a introduce alimentele în congelator.

NOTĂ

Când utilizați această funcție, consumul de energie al frigiderului va crește. Nu uitați să o dezactivați atunci când nu aveți nevoie de ea și resetați congelatorul la setarea inițială de temperatură.

Cum se depozitează alimentele pentru conservare optimă (numai modelele aplicabile)

Acoperiți alimentele pentru a reține umiditatea și pentru a le împiedica să preia mirosurile de la alte alimente. Un vas mare de mâncare precum supă sau tocăniță trebuie împărțit în porții mici și introdus în recipiente nu foarte adânci, înainte de a fi refrigerat. O cantitate mare de mâncare cum ar fi o mâncare de carne sau o pasăre întregă la cuptor trebuie împărțită în părți mici și introdusă în recipiente nu foarte adânci, înainte de a fi refrigerată.

Poziționarea alimentelor

Rafturi	Rafturile trebuie să fie reglabile pentru a găzdui o varietate de pachete.
Compartiment specializat (numai modelele aplicabile)	Sertarele sigilate pentru alimente proaspete oferă un mediu de depozitare optim pentru fructe și legume. Legumele necesită condiții de umiditate mai ridicate, în timp ce fructele necesită condiții de umiditate mai scăzute. Sertarele pentru alimente proaspete sunt echipate cu dispozitive de control pentru a regla nivelul de umiditate. (*în funcție de model și opțiuni) Un sertar pentru carne, cu temperatură reglabilă, maximizează timpul de depozitare a cărnii și brânzeturilor.

Anexă

Depozitare în uşă	Nu depozitați alimente perisabile în uşă. Ouăle trebuie păstrate în cutie pe un raft. Temperatura suporturilor de depozitare în uşă variază mai mult decât temperatura din dulap. Mențineți uşa închisă cât mai mult.
Compartimentul congelatorului	Puteți depozita alimente congelate, puteți face cuburi de gheață și puteți congela alimente proaspete în compartimentul congelator.

NOTĂ

Congelați doar alimente proaspete, nedeteriorate. Păstrați alimentele care urmează să fie congelate departe de alimentele care sunt deja congelate. Pentru a evita ca mâncarea să își piardă aroma sau să se usuce, puneți-o în recipiente etanșe.

Grafic de depozitare pentru frigider și congelator

Longevitatea proștețimii depinde de temperatură și de expunerea la umiditate. Deoarece datele de expirare a produselor nu sunt un ghid pentru utilizarea în siguranță a unui produs, recomandăm să consultați acest grafic și urmați aceste sfaturi.

Lactate

Produs	Frigider	Congelator
Lapte	1 săptămână	1 lună
Unt	2 săptămâni	12 luni
Înghețată	-	2-3 săptămâni
Brânză naturală	1 lună	4-6 luni
Brânză cremoasă	2 săptămâni	Nerecomandat
Iaurt	1 lună	-

Carne

Produs	Frigider	Congelator
Fripturi la cuptor, fripturi la grătar, cotlete proaspete	3-4 zile	2-3 luni
Carne tocată, carne de tocăniță proaspătă	1-2 zile	3-4 luni
Șuncă, kaiser	7 zile	1 lună
Cârnați, carne crudă de porc, vită, curcan	1-2 zile	1-2 luni

Carne de pasăre/ouă

Produs	Frigider	Congelator
Carne proaspătă de pasăre	2 zile	6-8 luni
Salată cu carne de pasăre	1 zi	-
Ouă proaspete în coajă	2-4 săptămâni	Nerecomandat

Pește/fructe de mare

Produs	Frigider	Congelator
Pește proaspăt	1-2 zile	3-6 luni
Pește gătit	3-4 zile	1 lună
Salată de pește	1 zi	Nerecomandat
Pește uscat sau în saramură	3-4 săptămâni	-

Fructe

Produs	Frigider	Congelator
Mere	1 lună	-
Piersici	2-3 săptămâni	-
Ananas	1 săptămână	-
Alte fructe proaspete	3-5 zile	9-12 luni

Legume

Produs	Frigider	Congelator
Sparanghel	2-3 zile	-
Broccoli, varză de Bruxelles, mazăre verde, ciuperci	3-5 zile	-
Varză, conopidă, țelină, castraveți, salată verde	1 săptămână	-
Morcovi, sfeclă, ridichi	2 săptămâni	-

Anexă

Informatii despre model și comandarea pieselor de schimb

Informatii despre model

Pentru a accesa înregistrarea EPREL a modelului:

1. Accesați <https://eprel.ec.europa.eu>
2. Obțineți identificatorul de model de pe eticheta energetică a produsului și tastați-l în câmpul de căutare
3. Sunt afișate informațiile de etichetare energetică ale modelului

Informații despre piese

- Perioada minimă în care sunt disponibile piesele de schimb necesare pentru repararea aparatului
 - 7 ani pentru termostate, senzori de temperatură, plăci cu circuite imprimate și surse de lumină, mânere pentru uși, balamale de uși, tăvi, coșuri (cutii sau sertare)
 - 10 ani pentru garnituri de ușă
- Durata minimă a garanției pentru aparatul frigorific oferită de producător 24 de luni.
- Informații relevante pentru comandarea pieselor de schimb, direct sau prin alte canale furnizate de producător, importator sau reprezentant autorizat
- Puteți găsi informații despre reparații profesionale la <http://samsung.com/support>.
Puteți găsi manualul de întreținere destinat utilizatorului <http://samsung.com/support>.

Notă

Contactați SAMSUNG WORLD WIDE

Dață aveți întrebări sau comentarii privind produsele Samsung, vă rugăm să contactați centrul SAMSUNG de relații cu clienții.

Țară	Centru de contact	Site web
BOSNIA	055 233 999	www.samsung.com/ba/support
BULGARIA	*3000 Цена на един градски разговор 0800 111 31, Безплатен за всички оператори	www.samsung.com/bg/support
CROATIA	072 726 786	www.samsung.com/hr/support
CZECH	800 - SAMSUNG (800-726786)	www.samsung.com/cz/support
HUNGARY	0680SAMSUNG (0680-726-7864)	www.samsung.com/hu/support
LUXEMBURG	261 03 710	www.samsung.com/be_fr/support
SLOVENIA	080 697 267 (brezplačna številka)	www.samsung.com/si/support
POLAND	[IM] 801-172-678* lub +48 22 607-93-33* Specjalistyczna infolinia do obsługi zapytań dotyczących telefonów komórkowych: 801-672-678* * (opłata według taryfy operatora) [CE] 801-172-678* lub +48 22 607-93-33* * (opłata według taryfy operatora)	http://www.samsung.com/pl/support/
ROMANIA	*8000 (apel in retea) 08008-726-78-64 (08008-SAMSUNG) Apel GRATUIT Atenție: Dață efectuați apelul din rețeaua Digi (RCS/RDS), vă rugăm să ne contactați formând numărul Telverde fără ultimele două cifre, astfel: 0800872678.	www.samsung.com/ro/support
SERBIA	011 321 6899	www.samsung.com/rs/support
SLOVAKIA	0800 - SAMSUNG (0800-726 786)	www.samsung.com/sk/support
LITHUANIA	8-800-77777	www.samsung.com/lt/support
LATVIA	8000-7267	www.samsung.com/lv/support
ESTONIA	800-7267	www.samsung.com/ee/support
MONTENEGRO	020 405 888	www.samsung.com/support
CYPRUS	8009 4000 only from landline, toll free	www.samsung.com/gr/support



DA68-03561F-05



Хладилник

Ръководство за потребителя (само за фризер)

RZ32*

Самостоятелен урег

SAMSUNG

Съдържание

Информация за безопасност	4
Важни символи и предпазни мерки за безопасност:	7
Важни предупредителни знаци за транспортиране и мястото на монтаж	8
Критични предупреждения при монтиране	9
Предпазни мерки при монтаж	12
Критични предупреждения при употреба	13
Предупреждение при използване	18
Предпазни мерки при употреба	19
Предпазни мерки при почистване	21
Критични предупреждения при изхвърляне	22
Допълнителни съвети за правилно използване	23
Съвети за пестене на енергия	24
Този уред е предназначен за употреба в домакинството и други близки приложения като например:	25
Инструкции за Електрически отпадъци и електронно оборудване (WEEE)	26
Монтаж	27
Хладилникът на пръв поглед	27
Монтаж стъпка по стъпка	28
Режим на работа	34
панел с функции	34
SmartThings	37
Специални функции	40
Поддръжка	45
Обръщане на вратата (само за приложими модели)	45
Работа с уреда и грижи за него	63
Почистване	66
Смяна	66
Отстраняване на неизправности	67
общо	67
Чувате ли необичайни звуци от хладилника?	69
SmartThings	71

Приложение	72
Инструкции за безопасност	72
Инструкции за монтиране	72
Инструкции, свързани с температурата	73
Информация за модела и поръчка на резервни части	76

Информация за безопасност

- Преди да използвате новия хладилник Samsung, моля, прочетете внимателно настоящото ръководство, за да се уверите, че знаете как да работите с характеристиките и функциите, които новия уред безопасно и ефективно предлага.
- Този уред не е предназначен за използване от лица (включително деца) с ограничени физически, сетивни или умствени способности или с липса на опит и познания, освен ако не бъдат наблюдавани или не им бъдат дадени указания за използването на уреда от лицето, отговорно за тяхната безопасност.
- Този уред може да се използва от деца на възраст от 8 или повече години и от лица с ограничени физически, сетивни или умствени възможности, както и от лица без опит и познания, ако те бъдат наблюдавани или инструктирани относно използването на уреда по безопасен начин и осъзнават възможните опасности. Децата не трябва да си играят с уреда. Почистването и поддръжката, която трябва да се прави от потребителя, не трябва да се извършват от деца без наблюдение. Деца на възраст от 3 до 8 години могат да поставят и изваждат храна от хладилни уреди.
- Предупрежденията и важните инструкции за безопасност в настоящото ръководство не обхващат всички възможни условия и ситуации, които могат да възникнат.
Ваша е отговорността да подходите разумно, внимателно и с необходимата грижа при инсталирането, поддръжането и използването на уреда.

- Тъй като долуизложените инструкции за експлоатация се отнасят за различни модели, характеристиките на вашия хладилник може да се малко по-различни от описаните в ръководството и е възможно някои предупредителни знаци да липсват на уреда. Ако имате някакви въпроси или притеснения, се свържете с най-близкия сервизен център или намерете помощ и информация онлайн на адрес www.samsung.com.
- За да се предотврати създаването на запалима газово-въздушна смес, ако се появи теч в охладителната верига, размерът на помещението, в което е разположен уредът, зависи от количеството на използвания охладителен агент.
- Никога не включвайте уред при наличието на каквито и да е признаци за повреда. Ако се съмнявате, консултирайте се с търговеца си. Помещението трябва да е с размер 1 м^3 за всеки 8 г охладителен агент R-600a, наличен в уреда. Количеството на охладителния агент в конкретния уред е указано на идентификационната табела от вътрешната му страна.
- Пръскането на охладителен агент от тръбата може да предизвика възпламеняване или да причини нараняване на очите. Когато има изтичане на охладителен агент от тръбата, избягвайте открит огън и преместете далеч от продукта всички запалими предмети, веднага след което проветрите помещението.
 - Ако не го направите, съществува риск от възникване на пожар или експлозия.
- Обслужването на уреда от лице, различно от упълномощен сервизен служител, е опасно.
- Не съхранявайте експлозивни вещества като аерозолни контейнери със запалим пропелант в този уред.



Информация за безопасност

- За да избегнете замърсяване на храните, спазвайте следните инструкции:
 - Отварянето на вратата за дълги периоди може да доведе до значително повишаване на температурата в отделенията на уреда.
 - Почиствайте редовно повърхностите, които могат да влязат в контакт с храни и достъпни дренажни системи.
 - Почистете резервоарите за вода, ако не са били използвани 48 часа; промийте водопроводната система, свързана към водопровод, ако водата не е била източвана в продължение на 5 дни.
 - Съхранявайте сурово месо и риба в подходящи съдове в хладилника, така че да не са в контакт или да капят върху друга храна.
 - Отделенията за замразена храна с две звезди са подходящи за съхраняване на предварително замразена храна, съхранение или приготвяне на сладолед и правене на кубчета лед.
 - Отделения с една, две и три звезди не са подходящи за замразяване на прясна храна.
 - Ако хладилният уред се остави празен за дълги периоди, изключете го, размразете, почистете, изсушете и оставете вратата отворена, за да предотвратите появата на мухъл в уреда.



Предупреждение: опасност от пожар, запалими материали





Важни символи и предпазни мерки за безопасност:

Следвайте всички инструкции за безопасност в това ръководство. Това ръководство използва следните символи за безопасност.

ПРЕДУПРЕЖДЕНИЕ

Опасното или небезопасно използване може да доведе до **тежки телесни повреди, имуществени щети и/или смърт.**

ВНИМАНИЕ

Опасното или небезопасно използване може да доведе до **тежки телесни повреди и/или имуществени щети.**

ЗАБЕЛЕЖКА

Полезна информация, която помага на потребителя да разбере или извлече полза от хладилника.

Тези предупредителни знаци присъстват с цел предотвратяване на телесни повреди, свързани както с Вас, така и с други лица.

Моля, следвайте ги внимателно.

След като прочетете този раздел, запазете указанията на сигурно място за бъдеща справка.





Информация за безопасност

Важни предупредителни знаци за транспортиране и мястото на монтаж

ПРЕДУПРЕЖДЕНИЕ

- При транспортиране и инсталиране на уреда трябва да се внимава, за да се гарантира, че елементите на охладителната верига няма да бъдат повредени.
 - Изтичането на охладителен агент от тръбата може да предизвика възпламеняване или да причини нараняване на очите. Ако се установи изтичане, избягвайте всеки открит пламък или потенциален източник на възпламеняване и проветрете помещението, в което се намира уредът, в продължение на няколко минути.
 - Този уред съдържа малко количество охладителна течност изобутан (R-600a), естествен газ с висока съвместимост с околната среда, който освен това е запалим. При транспортиране и инсталиране на уреда трябва да се внимава, за да се гарантира, че елементите на охладителната верига няма да бъдат повредени.





Критични предупреждения при монтиране

ПРЕДУПРЕЖДЕНИЕ

- Не монтирайте хладилника на влажно място или на място, където може да влезе в контакт с вода.
 - Нарушената изолация на електрическите части може да предизвика електрически удар или пожар.
- Не излагайте хладилника на пряка слънчева светлина или на топлина от готварски печки, отоплителни уреди или грюги.
- Не включвайте няколко уреда в един и същ разклонител. Хладилникът трябва винаги да е включен в отделен електрически контакт, волтажът от който да съвпада с този указан на табелката на хладилника.
 - Това осигурява най-добра производителност на уреда и предотвратява претоварване на домашната електрическа инсталация, което би могло да доведе до опасност от пожар при прегряване на проводници.
- Ако контактът е разхлабен, не включвайте щепсела на уреда.
 - Съществува риск от електрически удар или пожар.
- Не използвайте кабели, които са с напукана или нарушена изолация по дължина или в който и да е край.
- Не прегъвайте захранващия кабел прекомерно и не поставяйте тежки предмети върху него.
- Не издърпвайте и не огъвайте прекомерно захранващия кабел.
- Не усуквайте и не завързвайте захранващия кабел.
- Не увивайте захранващия кабел около метални обекти, не поставяйте тежки предмети върху него, не го промушвайте между предмети и не го притискайте в пространството зад уреда.



Информация за безопасност

- При преместването на хладилника внимавайте захранващият кабел да не се навие или увреди.
 - Това може да предизвика пожар или електрически удар.
- Никога не изключвайте хладилника чрез издърпване на захранващия кабел. Винаги хващайте стабилно кабела и го издърпвайте направо от контакта.
 - Повреда на кабела може да предизвика късо съединение, пожар, и/или електрически удар.
- Не съхранявайте експлозивни вещества като аерозолни контейнери със запалим пропелант в този уред.
- Не монтирайте този уред в близост до нагриваща печка или незапалим материал.
- Не монтирайте уреда на място, където може да има теч на газ.
 - Това може да предизвика пожар или електрически удар.
- Този хладилник трябва да се позиционира правилно и да се монтира в съответствие с инструкциите в настоящото ръководството, преди да се използва.
- Включете щепсела в правилна позиция, като оставите кабела висящ надолу.
 - Ако включите щепсела наобратно, кабелът може да се прекъсне и да предизвика пожар или токов удар.
- Уверете се, че захранващият щепсел не е премазан или увреден от гърба на хладилника.
- Съхранявайте опаковъчните материали далеч от деца.
 - Съществува риск от смърт чрез задушаване, ако деца поставят опакованите материали на главата си.

- Уредът трябва да се постави така, че захранващият кабел да е достъпен след монтажа.
 - Ако не го направите, това може да предизвика електрически удар или пожар в следствие на изтичане на ток.
- Не монтирайте уреда на влажно, мазно или прашно място, на място, изложено на директна слънчева светлина и вода (дъжд).
 - Нарушената изолация на електрическите части може да предизвика токов удар или пожар.
- Ако в хладилника има прах или вода, изключете щепсела на захранващия кабел и се свържете със сервизен център на Samsung Electronics.
 - В противен случай съществува риск от пожар.
- Не стъпвайте върху уреда и не поставяйте върху него предмети (като пране, запалени свещи, запалени цигари, чинии, химикали, метални предмети и др.).
 - Това може да предизвика токов удар, пожар, проблеми с продукта или травма.
- Трябва да отстраните целия защитен пластмасов филм преди първоначално да включите продукта.
- Хладилникът трябва да бъде безопасно заземен.
 - Винаги вземайте под внимание факта, че хладилникът е заземен, преди да правите опити да проучвате или поправяте, което и да е част на уреда. Изтичане на ток може да предизвика сериозен електрически шок.



Информация за безопасност

- Никога не използвайте газопроводи, телефонни кабели или други запалими канали с цел заземяване.
 - Трябва да заземите хладилника, за да предотвратите всякакво изтичане на ток или електрически удари, причинени от изтичания от хладилника.
 - Това може да предизвика електрически удар, пожар, експлозия или проблеми с продукта.
- Включете стабилно щепсела на захранващия кабел в контакта. Не използвайте увреден щепсел, захранващ кабел или разхлабен контакт.
 - Това може да предизвика пожар или електрически удар.
- Ако захранващият кабел е повреден, го подменете незабавно при производителя или негов обслужващ сервиз.
- Токът предпазител на хладилника трябва да се подменя от квалифициран специалист или обслужващ сервиз.
 - Ако не се подменя от квалифицирани специалисти, това може да причини електрически удар или телесна повреда.
- При позициониране на уреда внимавайте да не захванете или повредите захранващия кабел.
- Не включвайте уреда в разклонители или удължители.

Предпазни мерки при монтаж

ВНИМАНИЕ

- Осигурете достатъчно пространство около хладилника и го монтирайте на равна повърхност.
 - Не поставяйте прегради пред вентилационния отвор в корпуса на уреда или монтажната конструкция, изчистена от запушвания.



- След монтаж трябва да минат 2 часа, преди да включите уреда и да поставите храна в него.
- Горещо препоръчваме хладилникът да се монтира от квалифицирани специалисти или обслужващ сервиз.
 - Ако не се обърнете към квалифицирани специалисти, рискувате да предизвикате електрически удар, пожар, експлозия, проблеми с продукта или телесна повреда.
- Претоварването на която и да е от вратите може да доведе до падане на хладилника, което да причини телесна повреда.

Критични предупреждения при употреба

ПРЕДУПРЕЖДЕНИЕ

- Не включвайте щепсела на захранващия кабел в контакт на стената с влажни ръце.
 - Това може да предизвика електрически удар.
- Не поставяйте предмети върху уреда.
 - Когато отворяте или затваряте вратата, предметите могат да паднат и да предизвикат телесна повреда и/или имуществени щети.
- Не пъхайте ръце, крака или метални обекти (като например пръчици за хранене и др.) в долната или задната част на хладилника.
 - Това може да предизвика електрически удар или нараняване.
 - Всеки остър ръб може да причини телесна повреда.
- Не докосвайте с влажни ръце вътрешните стени на фризера или продукти, които се съхраняват във фризера.
 - Това може да причини измръзване на ръцете.



Информация за безопасност

- Не поставяйте контейнер, който е пълен с вода, върху хладилника.
 - Ако се разлее, съществува риск от електрически удар или пожар.
- Не дръжте избухливи или запалими предмети или вещества (бензол, разредител, пропан, спирт, етер, пропан-бутан и други подобни продукти) в хладилника.
 - Този хладилник е предназначен само за съхранение на хранителни продукти.
 - Това може да доведе до пожар или експлозия.
- Децата трябва да бъдат наглеждани, за да сте сигурни, че не играят с уреда.
 - Пазете пръстите си от „места на захващане“. Процепите между врати и шкафове е необходимо да са малки. Внимавайте, когато отваряте вратите и наблизо има деца.
- Не позволявайте на деца да се увисват на вратата или вратата на камерата. Това може да предизвика сериозно нараняване.
- Не позволявайте на деца да влизат в хладилника. Могат да бъдат хванати в капан.
- Не поставяйте ръце в долната част под уреда.
 - Всеки остър ръб може да причини телесна повреда.
- В хладилника не трябва да се съхраняват фармацевтични продукти, чувствителни към ниски температури или материали за научни цели.
 - Продукти, които изискват стриктно регулиране на температурата на съхранение, не трябва да се държат в хладилника.
- Не поставяйте или използвайте електрически уреди вътре в хладилника, освен ако те не са от тип, препоръчан от производителя.
- Ако усетите мирис на лекарство или пушек, изключете незабавно щепсела от контакта и се свържете с вашия сервизен център на Samsung Electronics.



- Ако в хладилника има прах или вода, изключете щепсела на захранващия кабел и се свържете с вашия сервизен център Samsung Electronics.
 - В противен случай съществува риск от пожар.
- Не позволявайте на деца да влизат в чекмеджето.
 - Чекмеджето може да се счупи и да се подхлъзнат.
- Не оставяйте вратата на хладилника отворена, когато уредът е без надзор, и не позволявайте на деца да влизат във вътрешността му.
- Не позволявайте на бебета или деца да влизат в чекмеджето.
 - Това може да предизвика смърт чрез задушаване от улавянето като в капан или телесна повреда.
- Не претърпявайте хладилника с храна.
 - Когато отваряте вратата, предметите могат да паднат и да предизвикат телесна повреда или имуществени щети.
- Не пръскайте летливи материали, като например инсектициди, върху повърхността на уреда.
 - Освен че е вредно за хората, това може да доведе до електрически удар, пожар или проблеми с продукта.
- Не използвайте и не поставяйте вещества, чувствителни към температурни промени, като например възпламеними спрейове, запалими предмети, сух лед, медицински препарати или химикали, в близост до хладилника.
- Не използвайте сешоар за подсушаване на вътрешността на хладилника. Не поставяйте запалена свещ за премахване на лоши аромати в хладилника.
 - Това може да предизвика пожар или електрически удар.

Информация за безопасност

- Не стъпвайте върху уреда и не поставяйте върху него предмети (като пране, запалени свещи, запалени цигари, чинии, химикали, метални предмети и др.). Това може да предизвика токов удар, пожар, проблеми с продукта или травма. Не поставяйте контейнер, който е пълен с вода, върху уреда.
 - Ако се разлее, съществува риск от електрически удар или пожар.
- Не използвайте механични устройства или други средства за ускоряване на процеса на размразяване, различни от препоръчаните от производителя.
- Не увреждайте веригата на охладителния агент.
- Никога не гледайте директно продължително към ултравиолетовата светодиодна LED лампа.
 - Това може да доведе до налягане на очите в резултат на ултравиолетовите лъчи.
- Не поставяйте рафтовете на фризера наопаки. Спирачката на рафта може да не проработи.
 - Това може да доведе до телесна повреда от евентуално падане на стъкления рафт.
- Пазете пръстите си от „места на захващане“. Процепите между врати и шкафове е необходимо да са малки. Внимавайте, когато отваряте вратите и наблизо има деца.
- Ако се установи изтичане на газ, избягвайте всеки открит пламък или потенциален източник на възпламеняване и проветрете помещението, в което се намира уреда, в продължение на няколко минути.
 - Не докосвайте уреда или хранващия кабел.
 - Не използвайте вентилатор.
 - Произведена искра може да причини експлозия или пожар.

- Използвайте само светодиодните LED лампи, предоставени от производителя или от търговците на обслужвания сервис.
- Бутилките следва да се съхраняват плътно една до друга, за да не пагат.
- Този продукт е предназначен само за съхранение на храни в домашна обстановка.
- Не опитвайте да поправяте, разглобявате или модифицирате уреда сами.
 - Неразрешените модификации могат да предизвикат проблеми с безопасността. За да възстановим извършена неразрешена модификация, ние ще начислим пълните разходи за части и труд.
- Не използвайте различен токов предпазител (като например медна, стоманена тел или гр.) от стандартния.
- Ако хладилникът Ви трябва да бъде поправен или монтиран отново, свържете се с най-близкия сервизен център.
 - Ако не се обърнете към квалифицирани специалисти, рискувате да предизвикате електрически удар, пожар, проблеми с продукта или телесна повреда.
- Ако вътрешната или външната светодиодна LED лампа е изгоряла, се свържете с представител на най-близкия сервизен център.
- Ако хладилникът излъчва миризма на изгоряло или дим, веднага изключете хладилника и се свържете с местен сервизен център на Samsung Electronics.
 - Ако не го направите, има опасност от пожар или електрически удар.
- Издърпайте щепсела от контакта, преди да сменяте вътрешните лампи на хладилника.
 - Иначе рискувате да предизвикате електрически удар.
- Ако изпитвате трудност при смяна на лампа без светодиод, свържете се с местен сервизен център на Samsung.

Информация за безопасност

- Ако продуктът е оборудван със светодиодни LED лампи, не разглобявайте сами капака на лампите и самите светодиодни LED лампи.
 - Свържете се със сервизен център на Samsung.
- Включете стабилно щепсела на захранващия кабел в контакта.
- Не използвайте увреден щепсел, захранващ кабел или разхлабен контакт.
 - Това може да предизвика пожар или електрически удар.

Предупреждение при използване

ПРЕДУПРЕЖДЕНИЕ

- Не поставяйте прегради пред вентилационния отвор в корпуса на уреда или монтажната конструкция.
- Не използвайте механични устройства или други средства за ускоряване на процеса на размразяване, различни от препоръчаните от производителя.
- Не увреждайте веригата на охладителния агент.
- Не използвайте електрически уреди вътре в отделенията за съхраняване на храна, освен ако не са от типа, препоръчан от производителя.

Предпазни мерки при употреба

ВНИМАНИЕ

- Не замразявайте повторно замразени храни, които са били вече напълно размразени. Не поставяйте газирани напитки в отделението на фризера. Не поставяйте бутилки или стъклени съдове във фризера.
 - Когато съдържанието се замрази, стъклото може да се счупи и да причини телесна повреда.
- За да получите най-добрата производителност от продукта:
 - Не поставяйте храни твърде близо пред вентилационните отвори в задната част на хладилника, тъй като това може да пречи на свободната циркулация на въздуха в корпуса на хладилника.
 - Увидайте храната правилно или я поставяйте в херметически затварящи се съдове, преди да я оставите в хладилника.
 - Не поставяйте стъклени бутилки или газирани напитки във фризера. Могат да замръзнат и да се счупят. Счупените съдове за напитки могат да причинят телесна повреда.
 - Съблюдавайте максималния период на съхранение и датите на изтичане на срока на годност на замразените храни.
- Не поставяйте чаши, бутилки или газирани напитки във фризера.
 - Съдът може да замръзне и да се счупи, което може да доведе до телесна повреда.
- Не поставяйте газирани напитки в отделението на фризера. Не поставяйте бутилки или стъклени съдове във фризера.
 - Когато съдържанието се замрази, стъклото може да се счупи и да причини телесна повреда и имуществени щети.

Информация за безопасност

- Гаранция за сервизно обслужване и модифициране
 - Всички промени или модификации, извършени от трето лице по цялостния уред, не се обхващат от гаранцията за сервизно обслужване на Samsung и фирмата не носи отговорност за проблеми с безопасността, настъпили от тези модификации.
- Не блокирайте въздушните отвори вътре в хладилника.
 - Ако въздушните отвори се блокират, особено с пластмасова торба, хладилникът може да се преохлади.
- Избършете излишната влага от вътрешността и оставете вратите отворени.
 - В противен случай може да се образуват плесен и миризма.
- Ако хладилникът е изключен от електрическото захранване, трябва да изчакате най-малко пет минути, преди отново да го включите.
- Ако хладилникът се навлажни от вода, издърпайте щепсела от контакта и се свържете с вашия сервизен център на Samsung Electronics.
- Не удряйте или прилагайте прекалена сила към която и да е стъклена повърхност.
 - Счупеното стъкло може да нанесе телесна повреда и/или имуществени щети.
- Внимавайте да не приклепите пръстите си.
- Ако хладилникът е наводнен се свържете с най-близкия сервизен център.
 - Съществува риск от електрически удар или пожар.

Предпазни мерки при почистване

ВНИМАНИЕ

- Не пръскайте вода директно във вътрешността или външната част на хладилника.
 - Това може да причини пожар или електрически удар.
- Не използвайте сешоар за подсушаване на вътрешността на хладилника.
- Не поставяйте запалена свещ за премахване на лоши аромати в хладилника.
 - Това може да предизвика пожар или електрически удар.
- Не пръскайте почистващи продукти директно върху дисплея.
 - Отпечатаните букви върху дисплея може да се изтрият.
- Ако в уреда навлезе чуждо вещество, например вода, изключете щепсела от електрическия контакт и се свържете с най-близкия сервизен център.
 - Ако не го направите, съществува риск от токов удар или пожар.
- Използвайте чиста, суха кърпа, за да отстраните каквото и да е чуждо вещество или прах от крачетата на захранващия щепсел. Не използвайте влажна или мокра кърпа, когато чистите щепсела.
 - Иначе рискувате да предизвикате пожар или електрически удар.
- Не почиствайте уреда, като пръскате вода директно върху него.
- Не използвайте бензол, разреждатели, Слогох или хлориди за почистване.
 - Те могат да повредят повърхността на уреда и да причинят пожар.
- Преди да почиствате или да извършвате поддръжка, изключете уреда от контакта.
 - Ако не го направите, съществува риск от токов удар или пожар.



Информация за безопасност

Критични предупреждения при изхвърляне

ПРЕДУПРЕЖДЕНИЕ

- Изхвърляйте опаковъчните материали на продукта по начин, щадящ околната среда.
- Уверявайте се, че тръбите в задната част на хладилника не са увредени, преди да ги изхвърлите.
- Като охлаждащ агент се използва R-600a или R-134a. Проверете етикета на компресора на гърба на уреда или етикета с енергийния клас вътре във фризера, за да проверите кой охлаждащ агент се използва за вашия хладилник. Когато продуктът съдържа запалим газ (охлаждащ агент R-600a), се свържете с местните компетентни органи във връзка с безопасното изхвърляне на продукта.
- При изхвърляне на хладилника, сваляйте вратата/уплътненията на вратата и дръжката ѝ, за да гарантирате, че деца или животни няма да бъдат уловени като в капан вътре. Децата трябва да бъдат наглеждани, за да сте сигурни, че не играят с уреда. Ако заседнат вътре, децата могат да бъдат наранени или да се задушат до смърт.
 - Ако заседнат вътре, децата могат да се наранят и да се задушат до смърт.
- За изолацията е използван циклопентан. Газовете в изолационния материал изискват специална процедура, свързана с изхвърлянето. Свържете се с местните компетентни органи във връзка с безопасното за околната среда изхвърляне на продукта.
- Дръжте всички опаковъчни материали далеч от деца, тъй като те може да са опасни за тяхното здраве.
 - Ако дете постави торба на главата си, то може да се задуши.





Допълнителни съвети за правилно използване

- При сриб на електрическата система се обадете на обслужващата ви електрическа компания и попитайте колко дълго ще продължи.
 - Повечето срибове на електрическата система, отстранени в рамките на час или два, няма да повлияят на температурите в хладилника. Трябва обаче да намалите до минимум броя на отварянията на вратата на уреда, докато той не се захранва с ток.
 - Ако срибът на електрическата система продължи повече от 24 часа, махнете всички замразени хранителни продукти.
- Хладилникът може да не работи постоянно, (замразеното съдържание може да се размрази или температурите да станат прекалено високи в отделението за замразена храна) ако е разположен за продължителен период на място, където температурите на околната среда постоянно са пог температурите, за които е проектиран уреда.
- При някои храни замразяването може да има лош ефект за съхранението поради техните свойства.
- Вашият уред има функция за автоматично размразяване, което означава, че няма нужда ръчно да го размразявате. Това ще бъде извършено автоматично.
- Покачването на температурата по време на размразяване съответства на ISO изискванията. Но ако искате да предотвратите прекомерно покачване на температурата на замразените храни по време на размразяване на уреда, увийте замразените храни в няколко слоя вестник.
- Не замразявайте повторно замразени храни, които са били вече напълно размразени.





Информация за безопасност

Съвети за пестене на енергия

- Монтирайте уреда в хладна и суха стая с подходяща вентилация. Уверете се, че той не е изложен на пряка слънчева светлина, и никога не го поставяйте в близост до пряк източник на топлина (като например радиатор).
- С цел постигане на енергийна ефективност не се препоръчва запушването на никакви отвори и решетки.
- Оставяйте топлата храна да се охлади, преди да я поставите в уреда.
- Оставяйте замразена храна в хладилника, за да се размрази. След това можете да използвате ниските температури на замразените продукти, за да охладите храна в хладилника.
- Не оставяйте вратата на хладилника отворена за твърде дълго, когато поставяте или вземате хранителни продукти. Колкото по-кратко време е отворена вратата, толкова по-малко скреж ще имате във фризера.
- Препоръчва се да монтирате хладилника така, че да има луфт отзад и от двете страни. Това ще намали консумацията на енергия и следователно вашите сметки за електроенергия.
- С цел възможно най-ефективна употреба на електроенергия запазете всички вътрешни контейнери от типа на кошници, чекмеджета и рафтове на определените от производителя места.



Този уред е предназначен за употреба в домакинството и други близки приложения като например:

- кухненски зони, обособени в магазини, офиси и други работни помещения;
- ферми и по поръчка на клиенти в хотели, мотели и други жилищни сгради;
- места за отсядане от тип нощувка със закуска;
- кетъринг и други услуги, които не са свързани с продажби на гребно.

Информация за безопасност

Инструкции за Електрически отпадъци и електронно оборудване (WEEE)



Правилно третиране на изделието след края на експлоатационния му живот (Налично в страни със системи за разделно сметосъбиране)

Този знак, поставен върху изделието, неговите принадлежности или печатни материали, означава, че продуктът и принадлежностите (например зарядно устройство, слушалки, USB кабел) не бива да се изхвърлят заедно с другите битови отпадъци, когато изтече експлоатационният му живот. Отделяйте тези устройства от другите видове отпадъци и ги предавайте за рециклиране. Спазвайки това правило не излагате на опасност здравето на други хора и предпазвате околната среда от замърсяване, предизвикано от неконтролно изхвърляне на отпадъци. Освен това, подобно отговорно поведение създава възможност за повторно (екологично съобразно) използване на материалните ресурси.

Домашните потребители трябва да се свържат с търговеца на дребно, от когото са закупили изделието, или със съответната местна държавна агенция, за да получат подробни инструкции къде и кога могат да занесат тези устройства за рециклиране, безопасно за околната среда.

Корпоративните потребители следва да се свържат с доставчика си и да проверят условията на договора за покупка. Това изделие и неговите електронни принадлежности не бива да се смесват с другите отпадъци на търговското предприятие.

За информация относно ангажиментите на Samsung спрямо околната среда и регулаторните задължения по отношение на продуктите например REACH, OEEО или батериите посетете нашата страница за устойчивост, налична на www.samsung.com

(Само за продукти, продавани в европейски държави и в Обединеното кралство)

Монтаж

Следвайте внимателно настоящите инструкции, за да осигурите правилно монтиране на този хладилник и да предотвратите инциденти, преди да го използвате.

⚠ ПРЕДУПРЕЖДЕНИЕ

- Използвайте хладилника само по предназначение, както е описано в настоящото ръководство.
- Всяко обслужване трябва да е извършено от квалифициран специалист.
- Изхвърляйте опаковъчните материали по продукта в съответствие с местните разпоредби.
- За да предотвратите токов удар, извадете захранващия кабел преди ремонт или смяна на части.

Хладилникът на пръв поглед

Действителното изображение и предоставените съставни части на хладилника могат да се различават, в зависимост от модела и страната.

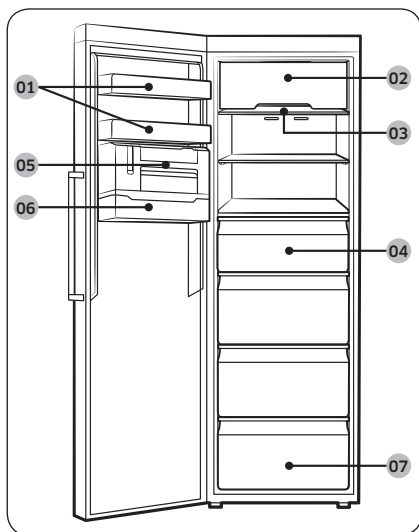

- 01 Препазна преграда на вратата
- 02 Капак на горния рафт *
- 03 Рафт на фризера
- 04 Чекмедже на фризера
- 05 Тънък ледогенератор *
- 06 Препарада за кубчета лед *
- 07 Долно чекмедже

* само за приложими модели

📖 ЗАБЕЛЕЖКА

- За най-добра енергийна ефективност, се уверете, че всички рафтове, шкафове и кутии са поставени на първоначалното си място.

Монтаж

Монтаж стъпка по стъпка

СТЪПКА 1 Изберете местоположение

Изисквания за местоположение:

- Стабилна, равна повърхност без килими или под, който може да възпрепятства вентилацията
- Далеч от директна слънчева светлина
- Подходящо пространство за отваряне и затваряне на вратата
- Далеч от топлинен източник
- Пространство за поддръжка и обслужване
- Температурен обхват: между 10 °C и 43 °C

Луфт

Вижте изображенията и таблицата по-долу за изисквания за пространство за монтиране.

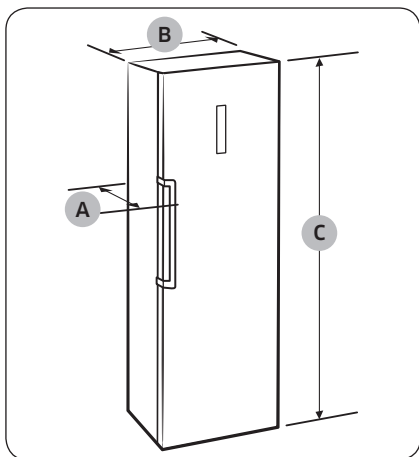

Дълбочина "А"	694
Широчина "В"	595
Обща височина "С"	1853

(единица: мм)

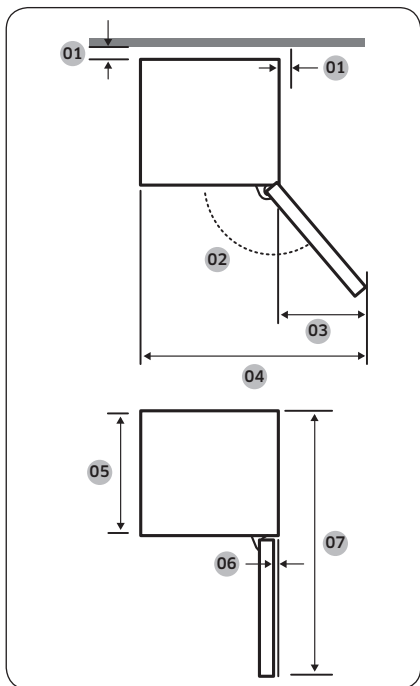

01	препоръчват се наг 50 мм
02	130°
03	377
04	967
05	575
06	5,5
07	1194

(единица: мм)

ЗАБЕЛЕЖКА

Размерите в таблицата по-горе могат да са различни в зависимост от метода на измерване.

СТЪПКА 2 Разделение (само за приложими модели)

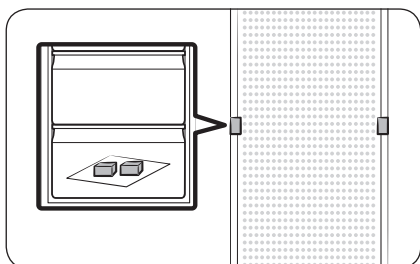

1. Отворете вратата и разположете предоставените разделители (x2).
2. Разпакувайте и двата разделителя и ги закрепете към задната част на хладилника, както е показано. Те помагат за снабдяване с въздух към задната стена и спестяват изразходване на енергия.

Монтаж

СТЪПКА 3 WiFi свързване

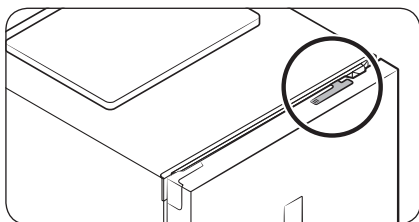

Можете да контролирате хладилника дистанционно, като използвате устройството Smart Home Dongle, което се продава отделно. За да закупите Smart Home Dongle, посетете www.samsung.com и следвайте информацията за този продукт, който е електронен ключ.

⚠ ВНИМАНИЕ

- Ключът Samsung Smart Home Dongle се предлага в два типа: един, предназначен за интелигентните телевизори Samsung, и друг, предназначен за домакински уреди Samsung.
- Трябва да закупите този Samsung Smart Home Dongle, който е предназначен за домакински уреди Samsung. Всички други ключове могат да повредят системата.

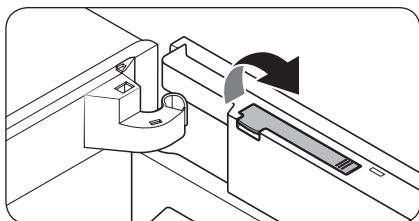

1. Отворете вратата на фризера и издърпайте капачето на ключа отгоре на вратата, за да го отворите.

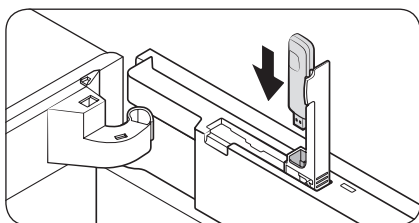

2. Поставете ключа Smart Home Dongle в порта за ключ с правилна ориентация.

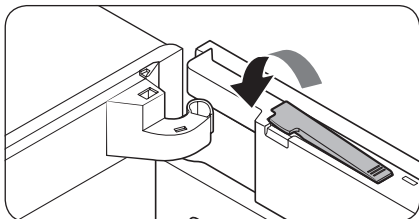

3. Натиснете, за да затворите капачето на ключа.

СТЪПКА 4 Поставяне на пода

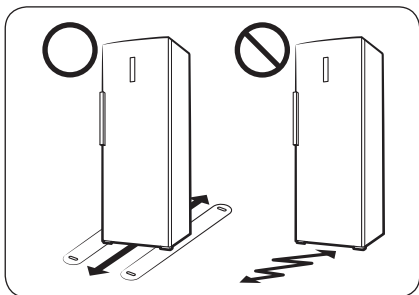

- Повърхността за монтиране на хладилника трябва да издържи напълно зареден хладилник.
- За да предпазите пода, поставете голямо парче картон на всяко краче на хладилника.
- Веднага щом хладилникът е в крайното си местоположение, не го местете, освен ако не е необходимо да предпазите пода. Ако е необходимо, използвайте дебела хартия или парцал, например стар килим, по време на местенето.

Монтаж

СТЪПКА 5 Регулиране на крачетата за нивелиране

⚠ ВНИМАНИЕ

- Хладилникът трябва да е подравнен на равен и твърд под. В противен случай може да се стигне повреда на хладилника или нараняване.
- Нивелирането трябва да се извърши при празен хладилник. Уверете се, че в хладилника не остават храни.
- От гледна точка на безопасността, настройте предната част малко по-високо от задната част.

Хладилникът може да се нивелира чрез предните крачета, които имат специален винт (нивелатор) за целите на нивелиране. Използвайте отвертка с плоска глава за нивелиране.

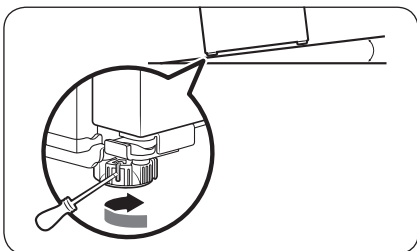

За да регулирате височината на лявата част:

Поставете плоска отвертка в нивелатора на предното ляво краче. Завъртете нивелатора по часовниковата стрелка за повдигане или обратно на часовниковата стрелка за снижаване.

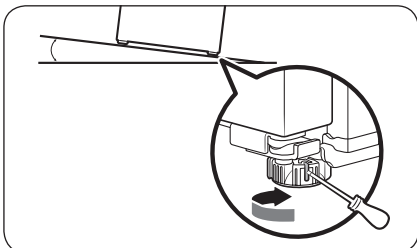

За да регулирате височината на дясната страна:

Поставете плоска отвертка в нивелатора на предното дясно краче. Завъртете нивелатора по часовниковата стрелка за повдигане или обратно на часовниковата стрелка за снижаване.



СТЪПКА 6 Първоначални настройки

С изпълнението на следните стъпки хладилникът Ви трябва напълно да функционира.

1. Свалете листовите полиетиленова пяна за предпазване на хладилника при транспортиране от ъглите на рафта.
2. Поставете щепсела на захранването в контакт, за да включите хладилника в мрежата.
3. Отворете вратата и проверете дали вътрешната лампа свети.
4. Загйте температурата на най-ниската стойност и изчакайте, докато хладилникът я достигне. Сега хладилникът е готов за употреба.

ЗАБЕЛЕЖКА

Когато хладилникът се включи, ще прозвучи алармата. За да изключите алармата, натиснете **Freezer (фризер)**.

СТЪПКА 7 Последна проверка

Когато монтирането е завършено, потвърдете, че:

- Хладилникът е включен в електрически контакт и правилно заземен.
- Хладилникът е монтиран на стабилна, равна повърхност с добре премерен луфт между стената и шкафовете.
- Хладилникът е изравнен и стои стабилно на пода.
- Вратата се отваря и затваря свободно, а вътрешната лампа се включва автоматично, когато отваряте вратата.



Режим на работа

панел с функции

ТИПА

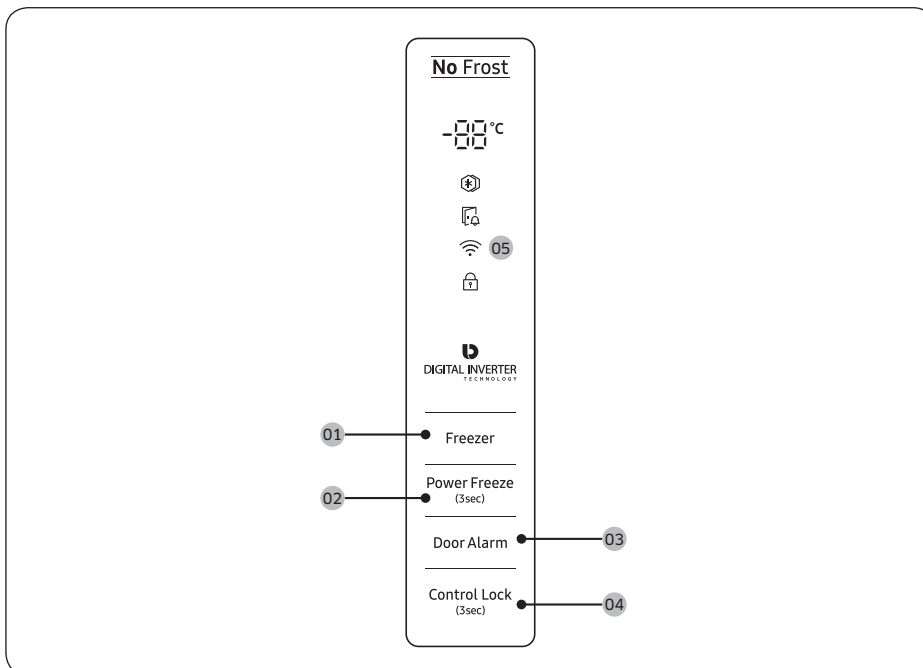

ТИП В

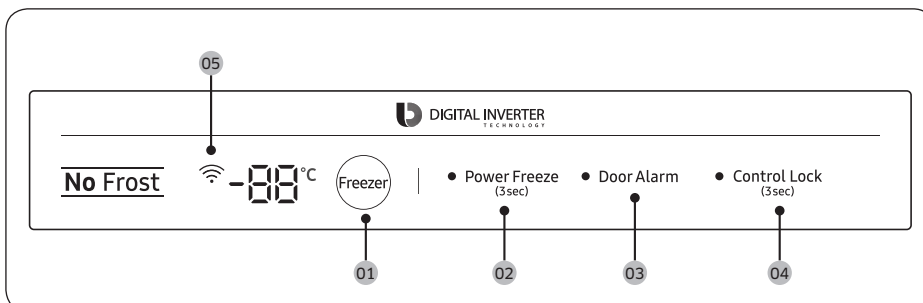

Режим на работа



01 Freezer (фризер)

02 Power Freeze (силно замразяване)

03 Door alarm (аларма на вратата)



04 Control Lock (закл. на управлението)

05 Мрежова връзка

01 фризер

Freezer (фризер)	<p>Бутонът Freezer (фризер) може да се използва за задаване на температурата на фризера.</p> <p>Наличните температури са между -15°C и -23°C (по подразбиране: -19°C).</p>
-------------------------	--

02 силно замразяване (3 сек)

Power Freeze (силно замразяване)	<p>силно замразяване ускорява процеса на замразяване на максимална скорост на вентилатора. Фризерът продължава да работи с пълна скорост за 50 часа, след което температурата ще се върне на предишното си ниво.</p> <ul style="list-style-type: none"> • За да активирате силно охлаждане, натиснете и задръжте Power Freeze (силно охлаждане) за 3 секунди. Съответният индикатор светва () и хладилникът ще ускори процеса на замразяване. • За да деактивирате, натиснете и задръжте Power Freeze (силно охлаждане) отново за 3 секунди. Температурата на фризера се връща към предишното си ниво. • За да замразите голямо количество храна, задействайте функцията силно замразяване поне 20 часа, преди да поставите храна във фризера. <p> ЗАБЕЛЕЖКА</p> <ul style="list-style-type: none"> • Използването на силно замразяване увеличава изразходването на енергия. Уверете се, че сте го изключили и температурата се е върнала на предишното си ниво, ако не възнамерявате да го използвате. • За бързо замразяване на големи количества храна, извадете чекмеджетата и използвайте предоставения рафт.
---	--

03 аларма на вратата

Door Alarm (аларма на вратата)	<p>Можете да настроите алармата като напомняне. Ако вратата остане отворена повече от 2 минути, прозвучава аларма и аларменият индикатор мига.</p> <p>Превключването за активирание и деактивирание на алармата става с натискане на Door Alarm (аларма на вратата).</p>
---------------------------------------	---

Режим на работа



Режим на работа

04 закл. на управлението (3 сек)

Control Lock (закл. на управлението)

За да предотвратите натискане по невнимание, натиснете и задръжте **Control Lock (закл. на управлението)** за 3 секунди, за да активирате закл. на управлението. Всички контроли ще се деактивира и ще се покаже индикаторът (🔒).

За да деактивирате, отново натиснете и задръжте за 3 секунди. Контролите ще се активират нормално.

05 мрежова връзка

Можете да използвате адаптера Smart Home (продава се отделно), за да управлявате и наблюдавате хладилника чрез приложението SmartThings. За повече информация за SmartThings вижте раздела **SmartThings**.

SmartThings

Монтаж

Посетете Google Play Store, Galaxy Apps или Apple App Store и потърсете “SmartThings”. Изтеглете и инсталирайте приложението SmartThings, предоставено от Samsung Electronics, на вашето интелигентно устройство.

ЗАБЕЛЕЖКА

- Приложението SmartThings не е достъпно за някои таблети и iPad, както и за някои смартфони.
 - Поддържа [Android] OS 8.0 или по-нова версия. (С минимален размер RAM 2 GB)
 - Поддържа [iOS] 12.0 или по-нова версия/iPhone 6 или по-нова версия.
- За по-добра ефективност, приложението SmartThings може да бъде променено без предизвестие или поддръжката за него да бъде спряна, в съответствие с правилата на производителя. Освен това съществува вероятност по-нататъшните актуализации на приложението или функцията в приложението да бъдат преустановени поради въпроси, свързани с използваемостта и защитата, дори ако актуализациите в момента се поддържат на вашата ОС.
- Препоръчаните системи за шифроване включват WPA/TKIP и WPA2/AES. По-нови и нестандартни протоколи за Wi-Fi удостоверяване не се поддържат.
- Безжичните мрежи могат да използват въздействие от околното безжично комуникационно оборудване.
- Ако интернет доставчикът ви е регистрирал MAC адреса на вашия компютър или модем за идентифициране, интелигентният хладилник Samsung може да не успее да се свърже с интернет. Ако това се случи, обърнете се към интернет доставчика за техническа помощ.
- Настройките за защитна стена на мрежата ви може да не допускат свързването към интернет на интелигентния хладилник Samsung. Обърнете се към интернет доставчика за техническа помощ. Ако проблемът продължава, се свържете с местен сервиз или магазин на Samsung.
- За да конфигурирате настройките на безжичната точка за достъп (AP), вижте ръководството за потребителя на точката за достъп (рутер).
- Интелигентните хладилници Samsung поддържат както Wi-Fi 2,4 GHz с IEEE 802.11 b/g/n, така и Soft-AP протоколи. (препоръчва се IEEE 802.11 n.)
- Неупълномощените безжични рутери може да не могат да се свържат с интелигентните хладилници Samsung.



Режим на работа

Акаунт за Samsung

За да използвате приложението, се изисква да регистрирате своя акаунт за Samsung. Ако нямате акаунт за Samsung, следвайте инструкциите на екрана на приложението, за да си създадете безплатен акаунт за Samsung.

Първи стъпки

Включете устройството, което искате да свържете, отворете приложението SmartThings на телефона, след което следвайте инструкциите по-долу.

Ако се появи изскачащ прозорец, който съобщава, че е открито ново устройство, докоснете **ADD NOW (ДОБАВИ СЕГА)**.

Ако не се появи изскачащ прозорец, докоснете бутона + и след това изберете устройството, което искате да свържете от списъка с налични устройства.

Ако устройството ви не е в списъка с налични устройства, докоснете **Supported Devices (Поддържани устройства)**, изберете типа устройство (Хладилник) и след това изберете модела на специфичното устройство.

Следвайте инструкциите в приложението, за да настроите устройството. След като завършите с настройката, вашият хладилник ще се появи като „карта“ на екрана **Devices (Устройства)**.

Приложение за хладилник

Интегрирано управление

Можете да следите и контролирате хладилника си както когато сте си вкъщи, така и когато сте на път.

- Докоснете иконата на хладилника на таблото SmartThings или докоснете иконата Устройства в долната част на таблото, след което докоснете „картата“ на хладилника, за да отворите страницата на хладилника.
- Проверете работното състояние или известията относно хладилника и ако е необходимо, променете опциите или настройките.

ЗАБЕЛЕЖКА

Някои от опциите или настройките на хладилника може да не подлежат на дистанционно управление.



Категория	Елемент	Описание
Наблюдаване	Температура на фризера	Показва текущата настройка за температура на фризера.
	диагноза	Открива аномалии в работата на фризера.
	следене на енергията	Проверява натрупаната консумация на енергия на фризера през последните 180 дни.
Функции	силно замразяване	Можете да включите или изключите силно замразяване и да проверите текущите настройки.
Аларми	абнормно висока температура	Тази аларма се задейства, когато фризерът достигне абнормно високи температури.
	отваряне на вратата	Тази аларма се задейства, ако вратата на фризера остане отворена за определено време.

Режим на работа

Специални функции

Действителното изображение и специалните функции на хладилника могат да се различават, в зависимост от модела и страната.

Тънък ледогенератор (само приложими модели)

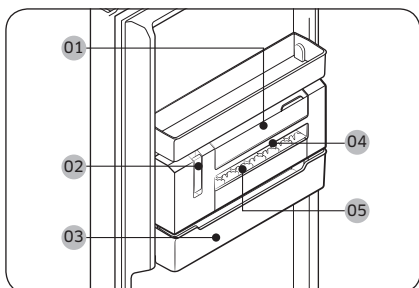

- 01 Резервоар за вода
- 02 Лостче на ледогенератора
- 03 Кофа за лед
- 04 Форма за лед
- 05 Капак на формата за лед

ЗАБЕЛЕЖКА

Ако не възнамерявате да правите лед, извадете тънкия ледогенератор, за да освободите повече място. В този случай можете да използвате **кофата за лед (03)** като многофункционално място за съхранение.

За ръчно освобождаване на лег

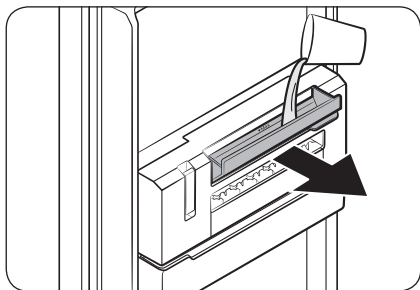

1. Дръпнете дръжката на **резервоара за вода (01)**, за да го отворите, и после напълнете резервоара до максимума с вода. Внимателно затворете резервоара, за да не разлее вода.

⚠ ВНИМАНИЕ

- Не превишавайте линията за максимално ниво. Прекомерно количество причинява засядане на лега и трудно освобождаване.
- Използвайте само питейна вода. Други течности като зелен чай или мляко може да не се освобождават добре.
- Внимателно затворете **резервоара за вода**. В противен случай може да се разлее вода.

📖 ЗАБЕЛЕЖКА

- Ако има утичане на вода, отворете **резервоара за вода** и проверете дали няма замръзване по пътя от резервоара до **формата за лег**. Ако е така, налейте хладка вода в **резервоара за вода** до максималната линия. Оставете на замръзването да се разтопи.
 - Препоръчва се да почиствате пътя от резервоара до **формата за лег** редовно, защото е вероятно той да замръзва.
2. Проверете дали легът замръзва напълно. Само когато легът е замръзнал напълно издърпайте **лостчето на ледогенератора (02)**. После **формата за лег (04)** се завърта и освобождава лег в **кофата за лег (03)**.

⚠ ВНИМАНИЕ

- Не дърпайте лостчето, докато легът не замръзне напълно. Полузамръзваният лег може да засегне и да повреди **кофата за лег**.

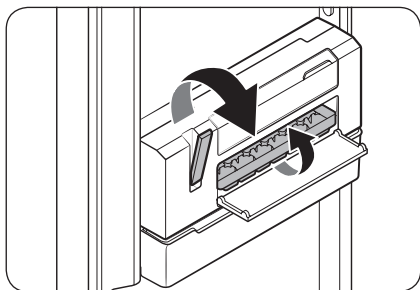

Режим на работа

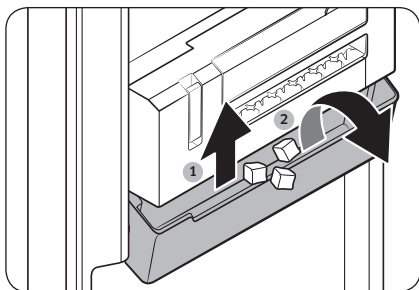

3. За да освободите лед, повдигнете леко **кофата за лед** и наклонете напред.

⚠ ВНИМАНИЕ

- Не наклоняйте, без да повдигате **кофата за лед**. Възможно е **кофата за лед** да се счупи.
- Не наливайте вода директно в **кофата за лед** за генериране на лед. **Кофата за лед** може да се счупи.
- Не оставайте вратата на фризера отворена. Ледът в **кофата за лед** ще се разтопи и ще засегне.
- В случай на спиране на електрозахранването се уверете, че **кофата за лед е празна**, преди да правите лед.
- Използвайте само питейна вода.

📖 ЗАБЕЛЕЖКА

- В зависимост от състоянието на леда ледените кубчета може да не се освободят едновременно. В този случай опитайте да сръпнете лостчето няколко пъти.
- Ако ледът не се освободи, защото е било налято прекомерно количество вода, извадете **формата за лед** и изпразнете. Ако проблемът продължи, демонтирайте тънкия ледогенератор и изпразнете.

За да отворите капака на горния рафт (само приложими модели)

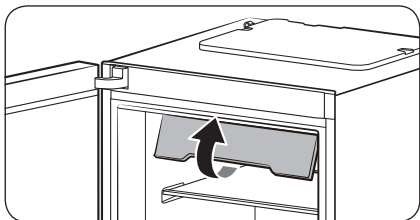

1. Издърпайте докрай предния край на капака на горния рафт.

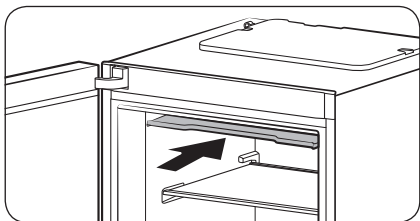

2. След това натиснете капака навътре докрай.

ЗАБЕЛЕЖКА

- За да извадите или поставите нещо във фризера, първо трябва да сгънете капака на горния рафт.
- Капакът на горния рафт може да се извади. Можете да го извадите, ако не възнамерявате да го използвате.

Режим на работа

За да осигурите повече място за съхранение (само за определени модели)

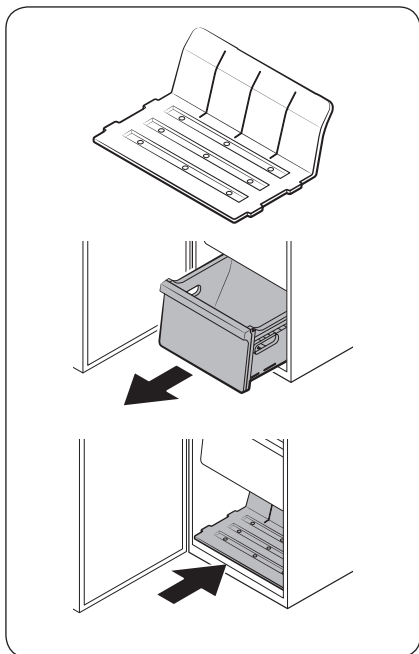

Ако ви е нужно повече място за съхранение, извадете капака на горния рафт и всички 4 чекмеджета и поставете предоставения рафт (вж. фигурата) в долната вътрешна част на основния уред. След това извадете тънкия ледогенератор.

ЗАБЕЛЕЖКА

- Изваждането на капака на горния рафт не влияе на термичните и механични характеристики на фризера.
- Обявеният обем на съхранение на фризера е въз основа на извадени капак на горния рафт и всички чекмеджета и поставен рафт.

Поддръжка

Обръщане на вратата (само за приложими модели)

Обръщане на вратата трябва да се извършва само от сервизен персонал, одобрен от Samsung, за ваша сметка, защото този вид обслужване не се покрива от Гаранцията.

⚠ ПРЕДУПРЕЖДЕНИЕ

- Неуспешно обръщане или увреждане на имущество, което може да възникне при извършване от неупълномощени лица, няма да бъде покрито от Гаранцията.
- Изключете хладилника от източника на захранване, преди да извършите обръщането.
- Трябва да изчакате поне един час след завършването на обръщането на вратата. Така се предотвратява удар от електрически ток, който може да възникне.

Необходими инструменти (не са предоставени)

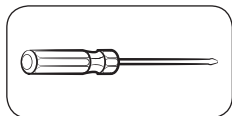

Отвертка Phillips

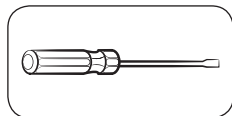

Плоска отвертка



10 мм гаечен ключ
(за горната ос на шарнира)

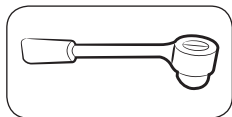

8 мм тръбен ключ
(за болтовете)



12 мм гаечен ключ
(за долната ос на шарнира)

Акcesoари

Видът на посочените по-долу акcesoари може да се различава в зависимост от модела.

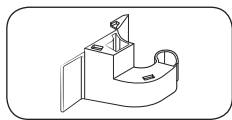

Капак на шарнира (Λ)

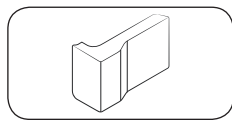

Разгдалечител (Λ)

⚠ ВНИМАНИЕ

През цялата процедура за обръщане на вратата, пазете малките детайли (винтове, капачки и др.) на хладилника далеч от зеца по съображения за безопасност.

Подгръжка

Инструкции „стъпка по стъпка“

СТЪПКА 1 Сваляне на дръжката

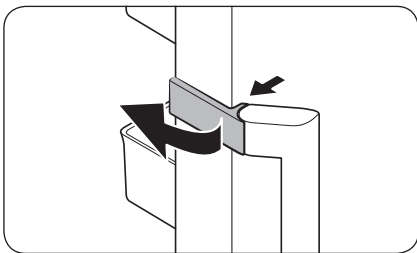

1. Отключете **капачето на дръжката** и го отделете.

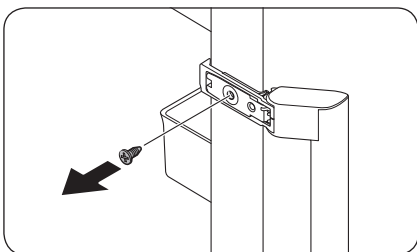

2. Свалете всеки винт в горната и долната част на дръжката.

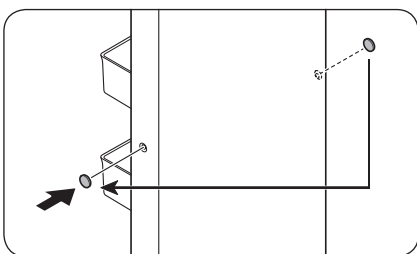

3. Като използвате плоска отвертка, свалете **капачетата на винтовете на дръжката (x2)**. След това поставете **капачетата на винтовете на дръжката** в срещуположната страна.

⚠ ВНИМАНИЕ

За да не допуснете физическа повреда, внимавайте при свалянето на **капачетата на винтовете на дръжката**.

📌 ЗАБЕЛЕЖКА

Запазете дръжката за използване в бъдеще.

СТЪПКА 2 Свляяне на вратата на фризера

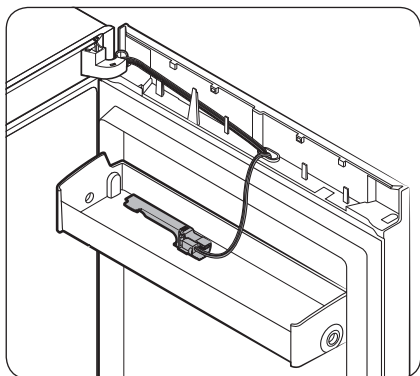
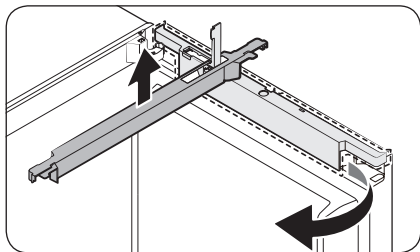
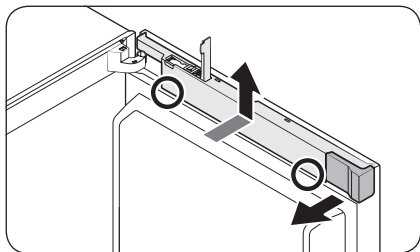

1. Отворете **капачето на ключа** и извадете **раздалечителя**.
2. Докато държите долните части (маркирани на фигурата) на **капачето на проводниците** с двете ръце, повдигнете **капачето на проводниците**.

3. Завъртете **капачето на проводниците** напред до 90 градуса и след това го натиснете, за да го извадите.

ЗАБЕЛЕЖКА

Запазете както **раздалечителя**, така и **капачето на проводниците** на безопасно място. Той ще са необходими, когато върнете вратата в начално положение (преди да обърнете вратата).

ЗАБЕЛЕЖКА

Поставете **капачето на ключа** на **предпазната преграда на вратата** за използване по-късно.

Поддръжка

Дисплей тип А

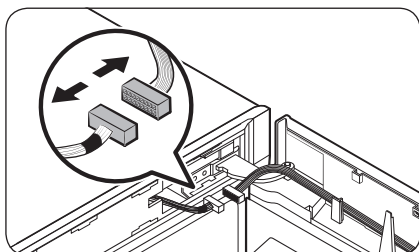
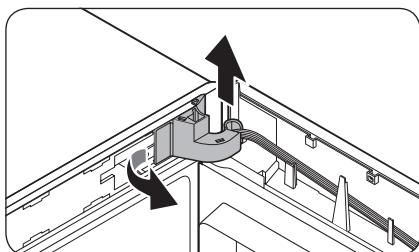
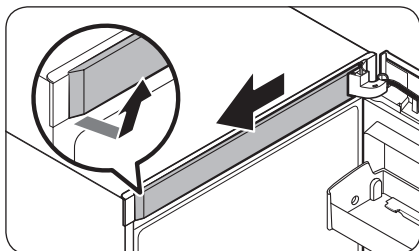

1. Първо свалете **капака на горната рамка** от дясната страна. След това го изтеглете напред.

2. Издърпайте лявата страна на **капака на шарнира**, за да го извадите, и после леко повдигнете долната част, за да го издърпате.

⚠ ВНИМАНИЕ

Когато изваждате **капака на шарнира**, внимавайте да не повредите съединителите и проводниците върху или около вратата на фризера.

📌 ЗАБЕЛЕЖКА

Запазете **капака на шарнира** на сигурно място. Той ще е необходим, когато върнете вратата в начално положение (преди да обърнете вратата).

3. Разкачете съединителите върху или около вратата на фризера. Разхлабете винтовете от **горния шарнир**, за да ги извадите.

⚠ ВНИМАНИЕ

За да не допуснете падане на вратата на фризера, погрижете се да държите здраво вратата на фризера, докато изваждате **горния шарнир**.

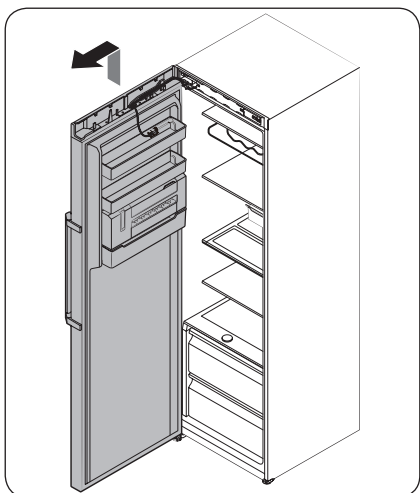
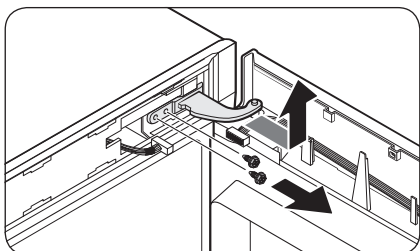

Дисплей тип В

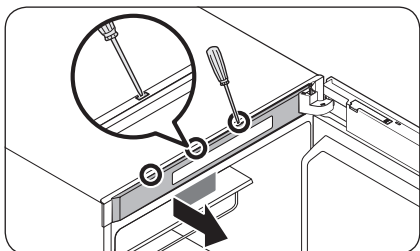

4. Когато **горният шарнир** е изваден, повдигнете вратата на фризера, за да я свалите. Запазете вратата на сигурно място.

⚠ ВНИМАНИЕ

Вратата е тежка. За да не допуснете повреда или нараняване, внимавайте, докато сваляте вратата.

1. Използвайте плоска отвертка за отворите един след друг отгоре на продукта, за да свалите **капака на горната рамка**.

📌 ЗАБЕЛЕЖКА

Започнете с отвора най-далеч от шарнира.

Подгръжка

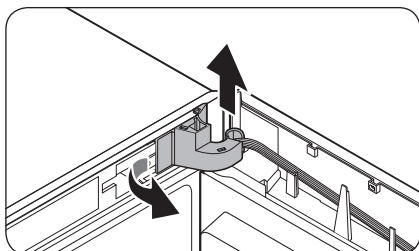

2. Издърпайте лявата страна на **капака на шарнира**, за да го извадите, и после леко повдигнете долната част, за да го издърпате.

⚠ ВНИМАНИЕ

Когато изваждате **капака на шарнира**, внимавайте да не повредите съединителите и проводниците върху или около вратата на фризера.

📖 ЗАБЕЛЕЖКА

Запазете **капака на шарнира** на сигурно място. Той ще е необходим, когато върнете вратата в начално положение (преди да обърнете вратата).

3. Разкачете съединителите върху или около вратата на фризера. Разхлабете винтовете от **горния шарнир**, за да ги извадите.

⚠ ВНИМАНИЕ

За да не допуснете падане на вратата на фризера, погрижете се да държите здраво вратата на фризера, докато изваждате горния шарнир.

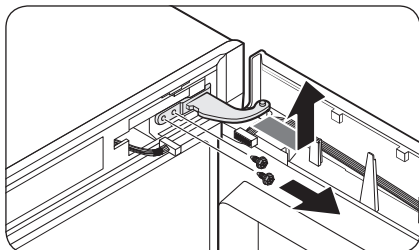
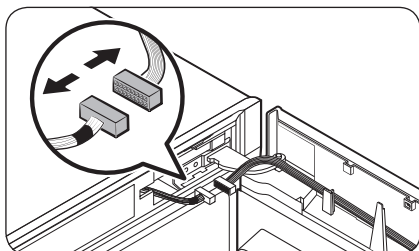

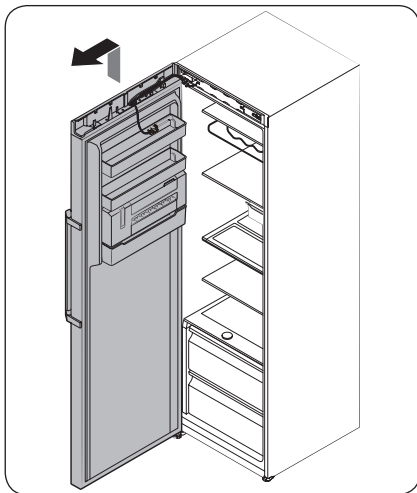

4. Когато **горният шарнир** е изваден, повдигнете вратата на фризера, за да я свалите. Запазете вратата на сигурно място.

⚠ ВНИМАНИЕ

Вратата е тежка. За да не допуснете повреда или нараняване, внимавайте, докато сваляте вратата.

Поддръжка

СТЪПКА 3 Обръщане на автоматичните затварячи

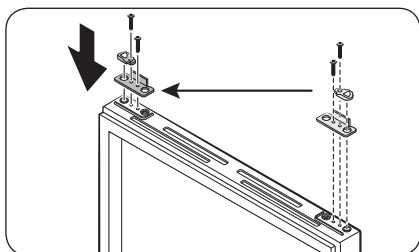

1. От вратата на фризера, извадете **лостчето на автоматичния затваряч**, като развинтите винтовете на лостчето и винтовете на срещуположната страна.
2. Вкарайте **лостчето на автоматичния затваряч** в срещуположната страна и завинтете винтовете.

СТЪПКА 4 Обръщане на долния шарнир

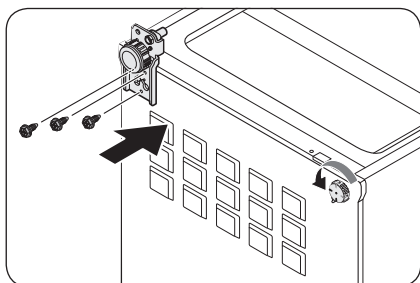
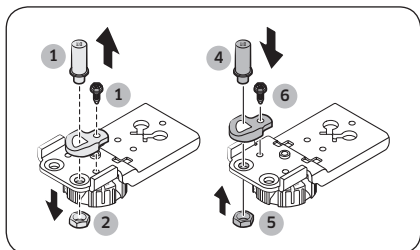
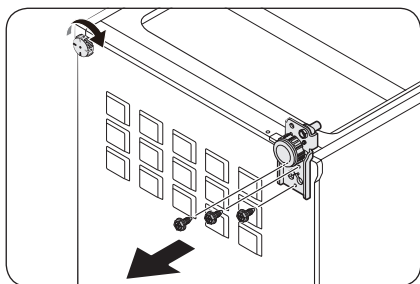

1. Внимателно поставете хладилника да легне. След това свалете винтовете от **долния шарнир** отгясно и на **нивелиращото краче** съответно отляво.
2. Използвайте 8-мм тръбен ключ, за да свалите **задния болт** до шарнира.
3. Свалете **болта на оста** под **долния шарнир**.
4. Използвайте отвертка Phillips, за да свалите **оста**.
5. Поставете **оста** в противоположната страна.
6. Поставете обратно и затегнете **задния болт**.
7. Поставете обратно и затегнете **болта на оста**.
8. Поставете **долния шарнир** в срещуположната страна и затегнете винтовете. Монтирайте **нивелиращото краче** в срещуположната страна и затегнете винтовете.
9. Изправете внимателно хладилника.

Поддръжка

СТЪПКА 5 Поставете отново вратата на фризера

Дисплей тип А

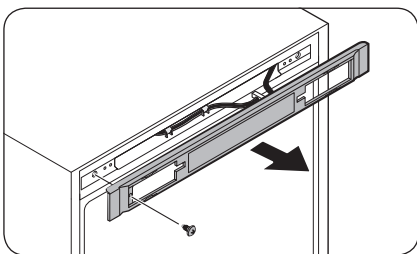

1. Свалете винта и свалете контролното капаче.

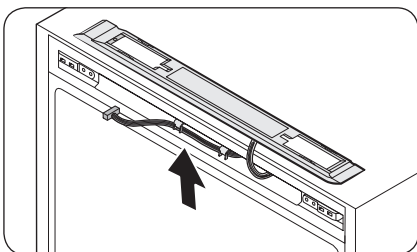

2. Преместете съединителите и проводниците на срещуположната страна. Поставете контролното капаче и завинтете винтовете на срещуположната страна.

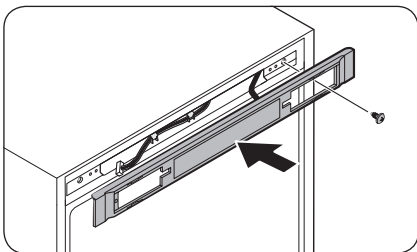

Поддръжка

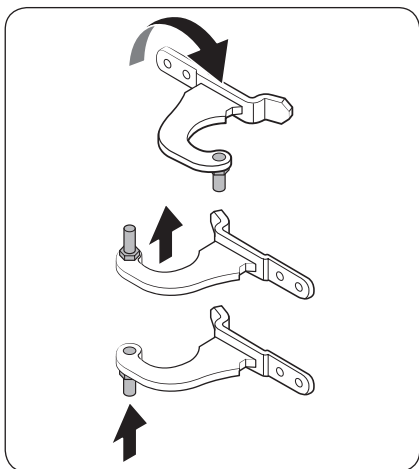

3. Свалете **оста** от **горния шарнир**. След това монтирайте отново **оста**, както е показано.

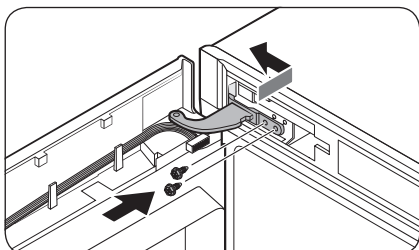

4. Първо поставете долната част на вратата в основния урег.
5. Поставете **горния шарнир** и го затегнете с винтовете.

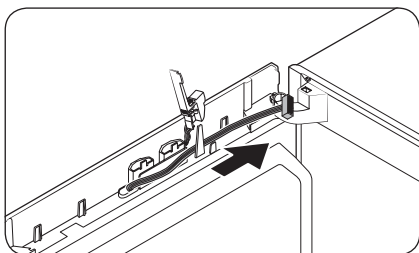

- Преместете проводниците на срещуположната страна и ги закрепете за вътрешната кука на срещуположната страна.

Поддръжка

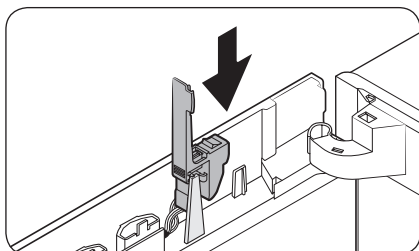

6. Поставете **капачето на ключа** в първоначалното му положение.

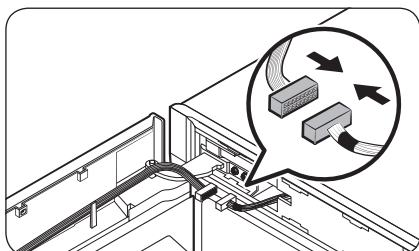

7. Свържете съединителите от вратата на фризера към основното устройство. След това закрепете проводниците върху вътрешната кука на опцията **капаче на шарнира (Л)**.

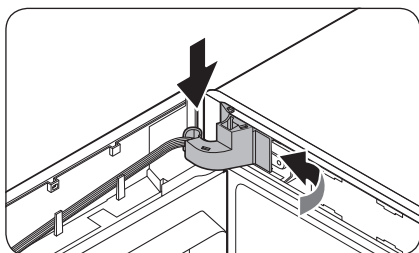
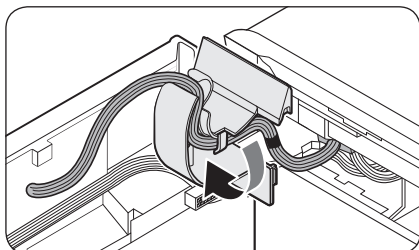

8. Поставете **капачето на шарнира в горния шарнир**, с дясната страна напред. След това натиснете дъното на капачето, за да го поставите.

⚠ ВНИМАНИЕ

Уверете се, че проводниците и съединителите не са затиснати в средата.

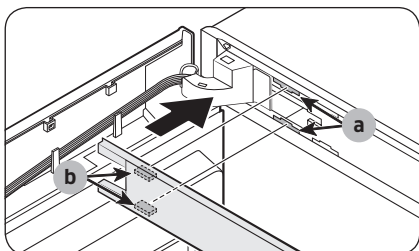

9. Поставете **капача на горната рамка**, като **частта (b)** трябва да е поставена в **частта (a)** диагонално.

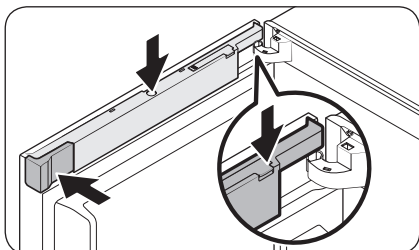
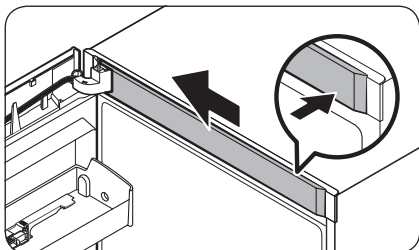

10. Поставете **капачето на проводниците** през отвореното **капаче на ключа**. Завъртете капачето с 90 градуса напред и го натиснете надолу, за да пасне.
11. Поставете **раздалечителя (L)** в първоначална позиция и след това затворете **капачето на ключа**.

ЗАБЕЛЕЖКА

Видът на капачетата може да е различен в зависимост от модела.

Дисплей тип В

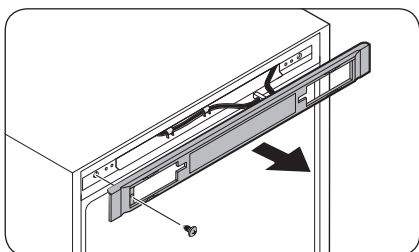

1. Свалете винта и свалете **контролното капаче**.

Поддръжка

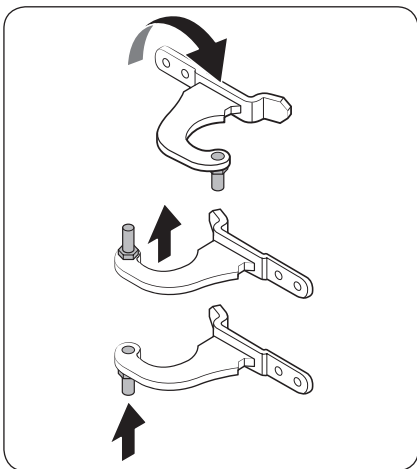
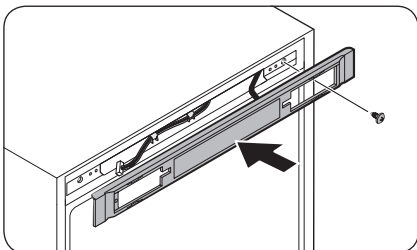
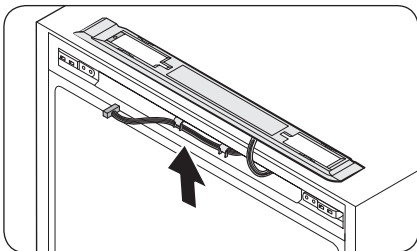

2. Преместете съединителите и проводниците на срещуположната страна. Поставете **контролното капаче** и завинтете винтовете на срещуположната страна.

3. Свалете **оста** от **горния шарнир**. След това монтирайте отново **оста**, както е показано.

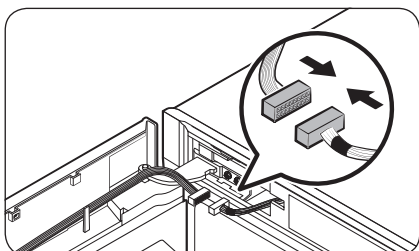
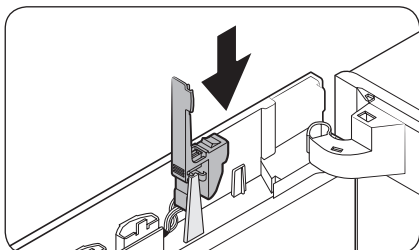
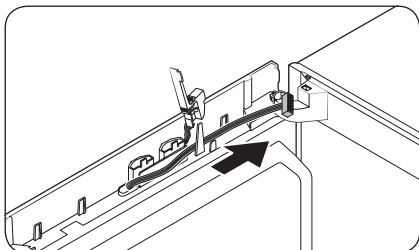
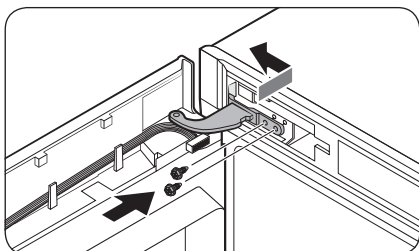

4. Първо поставете долната част на вратата в основния уред.
5. Поставете **горния шарнир** и го затегнете с винтовете.

- Преместете проводниците на срещуположната страна и ги закрепете за вътрешната кука на срещуположната страна.

6. Поставете **капачето на ключа** в първоначалното му положение.

7. Свържете съединителите от вратата на фризера към основното устройство. След това закрепете проводниците върху вътрешната кука на опцията **капаче на шарнира (Л)**.

Поддръжка

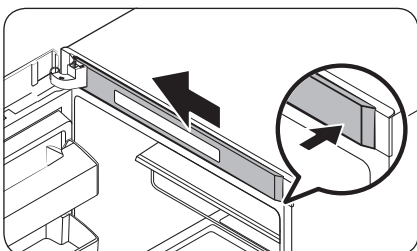
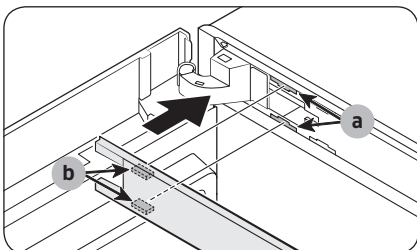
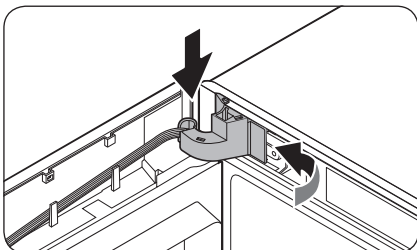
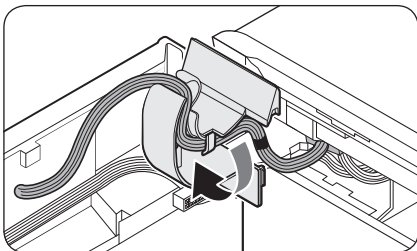

8. Поставете **капачето на шарнира** в **горния шарнир**, с дясната страна напред. След това натиснете дъното на капачето, за да го поставите.

⚠ ВНИМАНИЕ

Уверете се, че проводниците и съединителите не са затиснати в средата.

9. Поставете **капака на горната рамка**, като **частта (b)** трябва да е поставена в **частта (a)** диагонално. След това плъзнете края на капака наляво, за да го заключите.

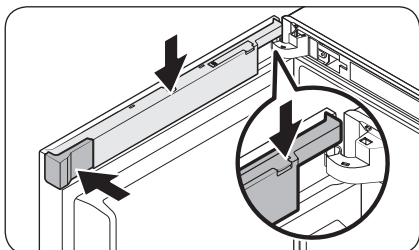
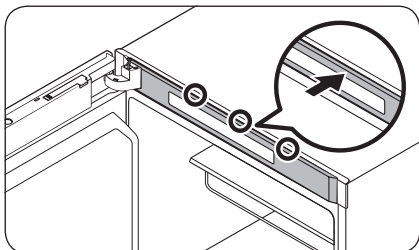
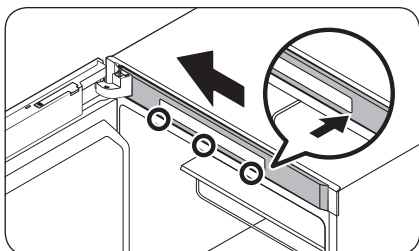

- За модели, които имат дисплей отгоре на фризера, натиснете навътре левия край на **капача на горната рамка**, а след това дясната страна, като заключите долната и горната части в този ред.

10. Поставете **капачето на проводниците** през отвореното **капаче на ключа**. Завъртете капачето с 90 градуса напред и го натиснете надолу, за да пасне.
11. Поставете **раздалечителя (L)** в първоначална позиция и след това затворете **капачето на ключа**.

 **ЗАБЕЛЕЖКА**

Видът на капачетата може да е различен в зависимост от модела.

Поддръжка

СТЪПКА 6 Поставяне обратно на гръжката

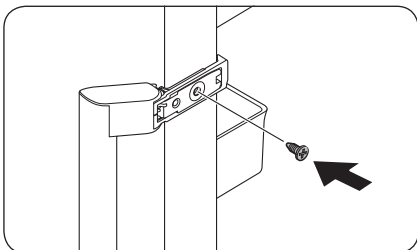

1. Поставете гръжката в срещуположната страна и затегнете винта.

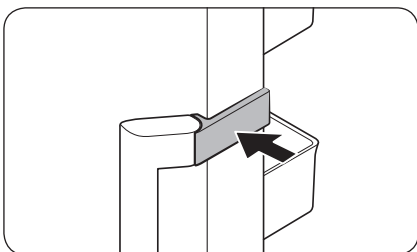

2. Затворете **капачето на гръжката**, както е показано.

ЗАБЕЛЕЖКА

Може да поискате да върнете вратите в първоначалното им положение (преди обръщането на вратата). В такъв случай вижте инструкциите по-горе, но обърнете вратите, шарнирите и капачите в първоначално положение.

Работа с уреда и грижи за него

Рафтове

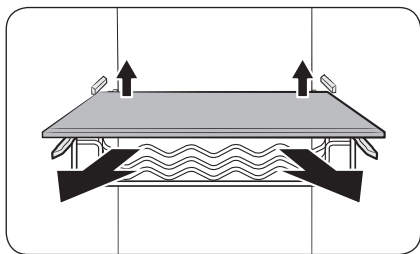

Леко повдигнете задната страна на рафта, за да го издърпате.

Предпазни прегради на вратата.

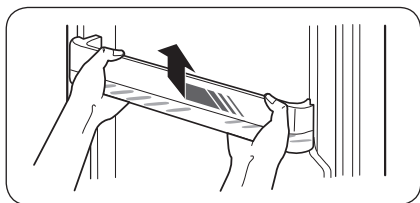

Леко повдигнете и избутайте преградата на вратата.

⚠ ВНИМАНИЕ

За да предотвратите инциденти, изпразнете предпазните прегради на вратите преди отстраняване.

Капак на горния рафт (само приложими модели)

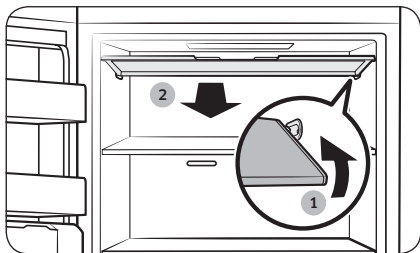

1. Натиснете дясната част на капака навътре, за да го отключите.
2. След това издърпайте капака напред, за да го извадите.

Поддръжка

Тънък ледогенератор (само приложими модели)

ЗАБЕЛЕЖКА

- Когато чистите компонентите на тънкия ледогенератор, например **резервоара за вода**, **кофата за лед** и **формата за лед**, се уверете, че са напълно сухи след почистване.
- При почистване на тънкия ледогенератор трябва да подсушите вътрешните и външните части след почистването. Непълното подсушаване може да доведе до неизправност на лостчето за лед. В този случай тънкия ледогенератор трябва да изсъхне за 2-3 дни. След това опитайте отново.

За да извадите компонентите

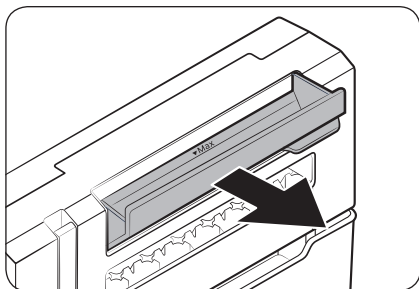

Резервоар за вода

Отворете нацяло **резервоара за вода** и го издърпайте.

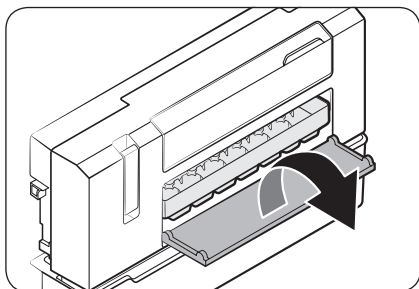

Форма за лед

1. Отворете **капака на формата за лед**, за да покажете **формата за лед**.

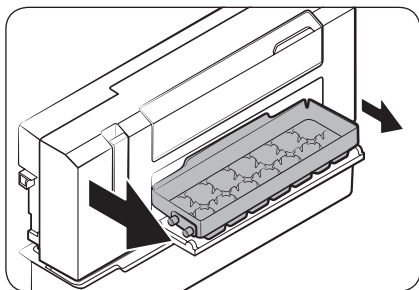

2. Лeko издърпайте лявата страна на **формата за лед** и после издърпайте другата страна, за да извадите.

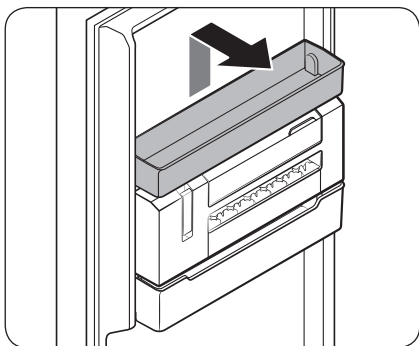

Тънък ледогенератор

1. Първо извадете многофункционалната камера, която е непосредствено над тънкия ледогенератор.

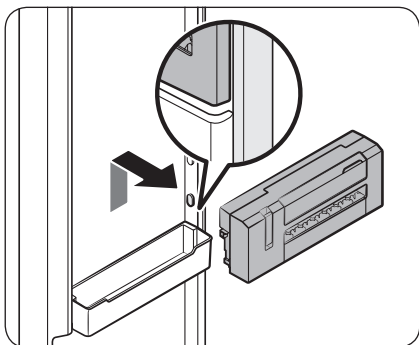

2. Като държите маркираната част от двете страни на тънкия ледогенератор с две ръце, повдигнете уреда и издърпайте към предната част.

За да поставите обратно компонентите

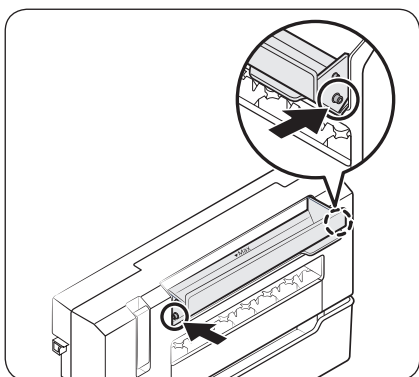

Резервоар за вода

Поставете която и да е част на резервоара за вода в съответната кука на корпуса на резервоара за вода. Уверете се, че пасва, като чуете щракване.

Поддръжка

Почистване

Вътрешна и външна част

ПРЕДУПРЕЖДЕНИЕ

- Не използвайте бензол, разрежител или домашен/препарат за дезинфекция на автомобил, такъв като Slogox™ с цел почистване. Те могат да повредят повърхността на хладилника и да причинят пожар.
- Не пръскайте вода върху хладилника. Това може да причини електрически удар.

Редовно използвайте суха кърпа, за да отстранявате чужди частици, такива като прах или вода, от изводите на захранващия кабел и местата за контакт.

1. Извадете захранващия кабел.
2. Използвайте мека, навлажнена, немъхната кърпа или хартия, за да почистите вътрешността и външната част на хладилника.
3. Когато приключите, използвайте суха кърпа или хартия да посушите добре.
4. Включете захранващия кабел.

Смяна

Светодиодни индикатори

За да смените лампите на хладилника се свържете с местен сервизен център на Samsung.

ПРЕДУПРЕЖДЕНИЕ

- Лампите не са за обслужване от потребителя. Не се опитвайте да ги сменяте собственооръчно. Това може да причини електрически удар.

Лампа (светлинен източник)

Този продукт включва светлинен източник с клас на енергийна ефективност <G>.

Лампата(ите) и/или контролното оборудване(ия) не могат да се обслужват от потребителя. За да смените лампата(ите) и/или контролното оборудване(ия) на продукта, се обърнете към сервизен център на Samsung.

За подробни инструкции относно смяна на лампа(и) или контролно оборудване(ия) на вашия продукт, посетете уебсайта на Samsung (<http://www.samsung.com>), отиGETE на Поддръжка > Начална страница на поддръжка, и въведете името на модела.

За подробни инструкции относно монтажа на лампа(и) и/или контролно оборудване(ия), е необходимо директно да следвате гореописаните инструкции за смяна.

Отстраняване на неизправности

Преди да се обадите за сервизиране, проверете точките по-долу. Всички сервизни обаждания свързани с нормални ситуации (липса на дефект) ще бъдат таксувани за сметка на потребителя.

общи

Температура

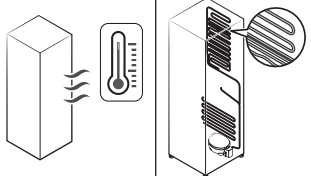
Симптом	Възможни причини	Решение
Фризерът не работи. Температурата на фризера е висока.	<ul style="list-style-type: none"> Захранващия контакт не е включен правилно. 	<ul style="list-style-type: none"> Включете правилно захранващия кабел в контакта.
	<ul style="list-style-type: none"> Управлението на температурата не е зададено правилно. 	<ul style="list-style-type: none"> Намалете температурата.
	<ul style="list-style-type: none"> Хладилникът се намира в близост до топлинен източник или е изложен на пряка слънчева светлина. 	<ul style="list-style-type: none"> Дръжте хладилника далеч от пряка слънчева светлина или топлинен източник.
	<ul style="list-style-type: none"> Няма достатъчно пространство между хладилника и страните/задната част. 	<ul style="list-style-type: none"> Препоръчваме разстоянието между хладилника и близките стени (или шкафове) да е над 50 мм.
	<ul style="list-style-type: none"> Хладилникът е претоварен. Храна блокира вентилационните отвори на хладилника. 	<ul style="list-style-type: none"> Не претоварвайте хладилника. Не позволявайте на храна да блокира вентилацията.
Фризерът охлажда прекомерно.	<ul style="list-style-type: none"> Управлението на температурата не е зададено правилно. 	<ul style="list-style-type: none"> Настройте на по-висока температура.
Вътрешната стена е гореща.	<ul style="list-style-type: none"> Хладилникът има термоустойчиви тръби във вътрешната стена. 	<ul style="list-style-type: none"> За да предотвратите образуване на конденз, хладилникът има теплоустойчива тръба в предните ръбове. Ако температурата на околната среда се повиши, настоящото оборудване може да не работи ефективно. Това не е срич на системата. 

Отстраняване на неизправности

Миризми

Симптом	Възможни причини	Решение
От хладилника се усеща миризма.	• Развалена храна.	• Почистете хладилника и извадете всякаква развалена храна.
	• Храни със силна миризма.	• Уверете се, че храните със силна миризма са опаковани плътно.

Скреж

Симптом	Възможни причини	Решение
Скреж около вентилационните отвори.	• Храна блокира вентилационните отвори.	• Уверете се, че няма храна, която да блокира вентилационните отвори.
Скреж по вътрешните страни.	• Вратата не е затворена правилно.	• Уверете се, че вратата не е блокирана от храна. Почистете уплътнението на вратата.
Плодовете или зеленчуците замръзват.	• Плодовете или зеленчуците са поставени в зоната за пресни продукти или зоната на шефа.	• Зоната за пресни продукти или зоната на шефа са само за месо и риба.

Конденз

Симптом	Възможни причини	Решение
Образува се конденз по вътрешните стени.	• Ако вратата се остави отворена, в хладилника влиза влага.	• Отстранете влагата и не отваряйте вратата на хладилника дълго време.
	• Храна с високо съдържание на влага.	• Уверете се, че храната е вакуумирана добре.

Чувате ли необичайни звуци от хладилника?

Преди да се обадите за сервизиране, проверете точките по-долу. Всякакви обаждания за сервизиране, които са свързани с нормални звуци, ще бъдат таксувани за сметка на потребителя.

Тези звуци са нормални.

- При начало или край на операция хладилникът издава звук, подобен на запалване на автомобилен двигател. При стабилизиране на операцията звукът намалява.



- Тези звуци могат да възникнат при работа на вентилатора. Когато хладилникът достигне зададената температура, няма да се чува звук от вентилатор.

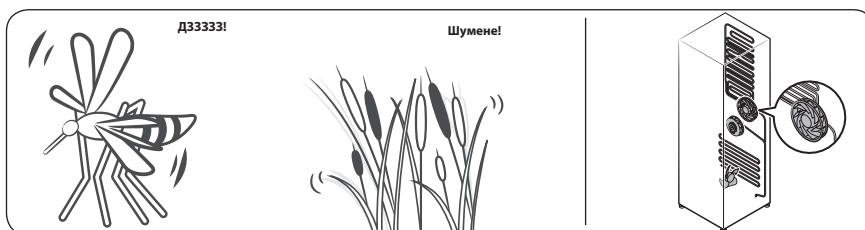

- По време на цикъл на размразяване може да капе вода върху нагревателя за размразяване, което да води до съскащи звуци.

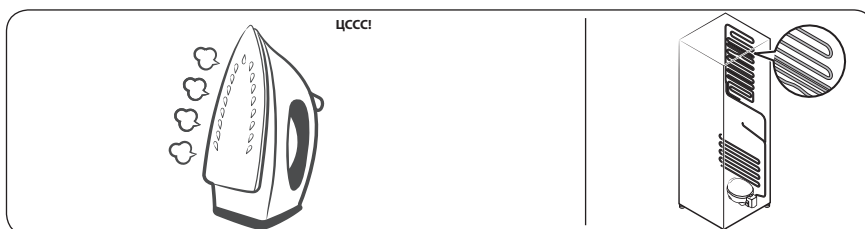

Отстраняване на неизправности

- При охлаждане или замразяване, охлаждащият газ се движи през изолираните тръби, което води до бълбукащи звуци.

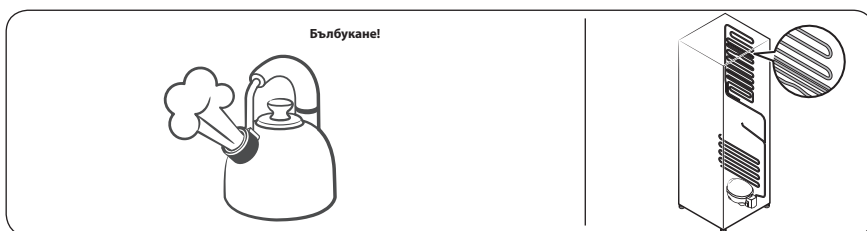

- При увеличаване или намаляване на температурата на хладилника, пластмасовите части се разширяват и свиват, което води до пукане. Тези звуци се чуват по време на цикъла за размразяване или при работа на електронните части.

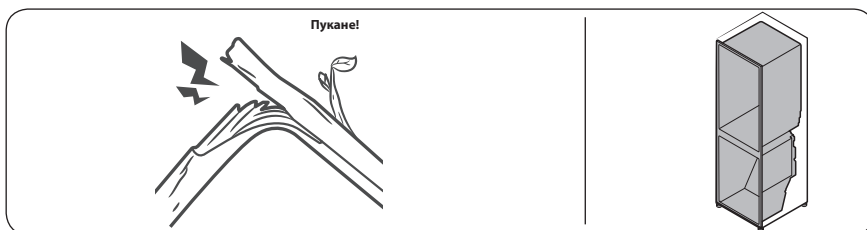

- За модели с ледогенератор: При отваряне на клапана за вода за напълване на ледогенератора може да се чуе бръмчащ звук.
- Поради изравняване на налягането при отваряне и затваряне на вратата на хладилника, може да се чуят свистящи звуци.

SmartThings

Симптом	Действие
Не откривам SmartThings в пазара с приложения.	<ul style="list-style-type: none">• Приложението SmartThings не е достъпно за някои таблети и iPad, както и за някои смартфони.<ul style="list-style-type: none">- Поддържа [Android] OS 8.0 или по-нова версия (минимален размер 2 GB RAM)- Поддържа [iOS] 12.0 или по-нова версия/iPhone 6 или по-нова версия.
Приложението SmartThings не работи.	<ul style="list-style-type: none">• Приложението SmartThings се предлага само за приложими модели.• Старото приложение Samsung Smart Refrigerator не може да се свързва с моделите на Samsung Smart Home.
Приложението SmartThings се инсталира, но не се свързва с хладилника.	<ul style="list-style-type: none">• За да използвате приложението, трябва да влезете в своя акаунт за Samsung.• Проверете дали рутерът ви работи нормално.• Ако иконата Wi-Fi на дисплея на хладилника не свети, той все още не е свързан с мрежата. В такъв случай използвайте приложението SmartThings, за да свържете и регистрирате хладилника с точката за достъп (AP) в дома ви.
Не мога да вляза в приложението.	<ul style="list-style-type: none">• За да използвате приложението, трябва да влезете в своя акаунт за Samsung.• Ако нямате акаунт за Samsung, създайте си, като следвате инструкциите на екрана на приложението.
Когато се опитвам да регистрирам хладилника, се появява съобщение за грешка.	<ul style="list-style-type: none">• Easy Connection (лесно свързване) може да не работи поради разстоянието до вашата точка за достъп (AP) или електрически смущения от околната среда. Изчакайте малко и опитайте отново
Приложението SmartThings се свърза успешно с хладилника, но не работи.	<ul style="list-style-type: none">• Излезте и рестартирайте приложението SmartThings или изключете рутера и го включете отново.• Изключете хладилника и след това го включете обратно след 1 минута.

Приложение

Инструкции за безопасност

- С цел възможно най-ефективна употреба на електроенергия дръжте всички вътрешни контейнери от типа на кошници, чекмеджета, рафтове и тавичка за кубчета за лед на определените от производителя места.
- Този хладилен уред не е предназначен да се използва като вграден уред.

Инструкции за монтиране

За хладилни уреди с климатичен клас

В зависимост от климатичния клас този хладилен уред е предназначен да се използва при стаини температури в диапазона, посочен в следната таблица.

Климатичният клас може да бъде открит върху табелката с характеристики. Възможно е продуктът да не работи правилно при температури извън посочения диапазон.

Можете да откриете климатичния клас върху етикета извън хладилника

Ефективен температурен обхват

Хладилникът е проектиран да функционира нормално в температурен обхват, указан от неговия енергиен клас.

Клас	Символ	Обхват на околна температура (°C)	
		IEC 62552 (ISO 15502)	ISO 8561
Разширено умерен	SN	+10 до +32	+10 до +32
Умерен	N	+16 до +32	+16 до +32
Субтропичен	ST	+16 до +38	+18 до +38
Тропичен	T	+16 до +43	+18 до +43

ЗАБЕЛЕЖКА

Охлаждащото функциониране и консумирането на енергия на хладилника може да бъде повлияно от температурата на околната среда, честотата на отваряне на вратата и местоположението на хладилника. Препоръчваме регулиране на настройките за температура по предназначение

Инструкции, свързани с температурата

Препоръчителна температура

Оптималната настройка на температурата за съхранение на храни е:

- Фризер: -19 °C
- Хладилник с Фризер: 3 °C

ЗАБЕЛЕЖКА

Оптималната настройка на температурата за всяко отделение зависи от температурата на околната среда. Посочената по-горе оптимална температура се определя спрямо температура на околната среда 25 °C.

Силно охлаждане

Силно охлаждане ускорява процеса на охлаждане на максимална скорост на вентилатора. Хладилникът продължава да работи на пълна мощност още два и половина часа, след което температурата ще се върне на предишното си ниво.

Дълбоко замразяване

Дълбоко замразяване ускорява процеса на замразяване на максимална скорост на вентилатора. Фризерът продължава да работи с пълна скорост за 50 часа, след което температурата ще се върне на предишното си ниво. За да замразите голямо количество храна, задействайте функцията Дълбоко замразяване поне 20 часа, преди да поставите храна във фризера.

ЗАБЕЛЕЖКА

При използване на тази функция се увеличава консумацията на енергия на хладилника. Ако не използвате хладилника, не забравяйте да го изключите и да върнете фризера на първоначалната му температурна настройка.

Начин на съхранение с оглед запазване на най-добро качество на продуктите (само за приложими модели)

Покривайте храните, за да задържат влагата и да се попречи на поемането на миризми от други храни. Преди да бъде поставен за охлаждане в хладилника, голям съд с храна от типа на супа или яхния трябва да се раздели на малки порции и да се сложи в плтки съдове. Преди поставяне за охлаждане в хладилника, големи късове месо или цели птици трябва да се разделят на по-малки части или да се поставят в плтки съдове.

Приложение

Поставяне на хранителни продукти

Рафтове	Рафтовете трябва да се регулират, така че да поместят различни видове пакети.
Специализирано отделение (само за приложими модели)	Чекмеджетата Crisper осигуряват оптимална среда за съхранение на плодове и зеленчуци. Зеленчуците се нуждаят от по-висока влажност, докато плодовете изискват по-ниска влажност. Отделенията Crisper са оборудвани с контролни устройства за управление на нивото на влажност. (*В зависимост от модела и опциите) Чекмеджето за месо с възможност за регулиране на температурата увеличава времето за съхранение на месо и сирена.
Съхранява се на вратата	Не съхранявайте бързоразвалящи се храни на вратата. Яйцата трябва да се съхраняват в картонената опаковка на рафт. Температурата на контейнерите за съхранение във вратата е в по-голям диапазон на колебание спрямо температурата в основната част на уреда. Дръжте вратата затворена колкото е възможно повече.
Фризерно отделение	Във фризерното отделение можете да съхранявате замразена храна, да поставяте вода за кубчета лед и да замразявате прясна храна.

ЗАБЕЛЕЖКА

Замразявайте само свежа, ненаранена храна. Дръжте храната, която трябва да бъде замразена, на разстояние от храната, която вече е замразена. За да предотвратите загубата на вкуса или изсушаването на храната, поставете я в херметически затварящи се съдове.

Диаграма за съхранение в хладилник и фризер

Осигуряването на по-дълготрайна свежест на продуктите зависи от температурата и излагането на влага. Тъй като посочените върху продуктите крайни срокове за допустима употреба на продукта не са категорично условие за безопасното му използване, придържайте се към тази диаграма и следвайте посочените в нея съвети.

Млечни продукти

Продукт	Хладилник	Фризер
Мляко	1 седмица	1 месец
Масло	2 седмици	12 месеца
Сладолед	-	2-3 седмици
Натурално сирене	1 месец	4-6 месеца
Крема сирене	2 седмици	Не е препоръчително
Кисело мляко	1 месец	-

Месо

Продукт	Хладилник	Фризер
Пресни пържоли, стекове, ребра	3-4 дни	2-3 месеца
Прясно смяно месо, месо за готвене	1-2 дни	3-4 месеца
Бекон	7 дни	1 месец
Наденички, сурово свинско, говеждо, пуешко месо	1-2 дни	1-2 месеца

Птици/яйца

Продукт	Хладилник	Фризер
Пресни птици	2 дни	6-8 месеца
Салата от птиче месо	1 ден	-
Яйца, пресни с черупки	2-4 седмици	Не е препоръчително

Риба/морски дарове

Продукт	Хладилник	Фризер
Прясна риба	1-2 дни	3-6 месеца
Сготвена риба	3-4 дни	1 месец
Салата с риба	1 ден	Не е препоръчително
Изусушена или Маринована риба	3-4 седмици	-

Плодове

Продукт	Хладилник	Фризер
Ябълки	1 месец	-
Праскови	2-3 седмици	-
Ананас	1 седмица	-
Други пресни плодове	3-5 дни	9-12 месеца

Приложение

Зеленчуци

Продукт	Хладилник	Фризер
Аспержи	2-3 дни	-
Броколи, брюкселско зеле, зелен грах, гъби	3-5 дни	-
Зеле, карфиол, целина, краставици, маруля	1 седмица	-
Моркови, цвекло, репички	2 седмици	-

Информация за модела и поръчка на резервни части

Информация за модела

За гостъп до EPREL регистрацията на модела:

1. Отидете на <https://eprel.ec.europa.eu>
2. Вземете идентификатора на модела от енергийното етикетирание на продукта и го въведете в полето за търсене
3. Представена е информация за енергийното етикетирание на модела

Информация за част

- Минималният период, през който са налични резервни части, необходими за ремонта на уреда
 - 7 години за термостати, температурни сензори, печатни платки и източници на светлина, гръжки за врати, панти на врати, таблички, кошници (кутии и чекмеджета)
 - 10 години на уплътненията на вратата
- Минималната продължителност на гаранцията на хладилния уред, предлагана от производителя, е 24 месеца.
- Актуална информация за поръчка на резервни части директно или посредством други канали, осигурени от производителя, вносителя или упълномощения представител
- Информация за професионални услуги за ремонт ще откриете на адрес <http://samsung.com/support>. Сервизното ръководство за потребителя ще откриете на адрес <http://samsung.com/support>.

Бележка

Бележка

Бележка

Свържете се със SAMSUNG в различните държави

Ако имате някакви въпроси или коментари относно продуктите на Samsung, свържете се с центъра за обслужване на клиенти на SAMSUNG.

Държава	Център за контакт	Уеб сайт
BOSNIA	055 233 999	www.samsung.com/ba/support
BULGARIA	*3000 Цена на един градски разговор 0800 111 31, Безплатен за всички оператори	www.samsung.com/bg/support
CROATIA	072 726 786	www.samsung.com/hr/support
CZECH	800 - SAMSUNG (800-726786)	www.samsung.com/cz/support
HUNGARY	0680SAMSUNG (0680-726-7864)	www.samsung.com/hu/support
LUXEMBURG	261 03 710	www.samsung.com/be_fr/support
SLOVENIA	080 697 267 (brezplačna številka)	www.samsung.com/si/support
POLAND	[IM] 801-172-678* lub +48 22 607-93-33* Specjalistyczna infolinia do obsługi zapytań dotyczących telefonów komórkowych: 801-672-678* * (opłata według taryfy operatora) [CE] 801-172-678* lub +48 22 607-93-33* * (opłata według taryfy operatora)	http://www.samsung.com/pl/support/
ROMANIA	*8000 (apel in retea) 08008-726-78-64 (08008-SAMSUNG) Apel GRATUIT Atenție: Dacă efectuați apelul din rețeaua Digi (RCS/RDS), vă rugăm să ne contactați formând numărul. Telve de fără ultimele două cifre, astfel: 0800872678.	www.samsung.com/ro/support
SERBIA	011 321 6899	www.samsung.com/rs/support
SLOVAKIA	0800 - SAMSUNG (0800-726 786)	www.samsung.com/sk/support
LITHUANIA	8-800-77777	www.samsung.com/lt/support
LATVIA	8000-7267	www.samsung.com/lv/support
ESTONIA	800-7267	www.samsung.com/ee/support
MONTENEGRO	020 405 888	www.samsung.com/support
CYPRUS	8009 4000 only from landline, toll free	www.samsung.com/gr/support



DA68-03561F-05



Hűtőszekrény

Használati útmutató (csak fagyasztó)

RZ32*

Szabadon álló berendezés

SAMSUNG

Tartalom

Biztonsági tudnivalók	3
Fontos biztonsági szimbólumok és figyelmeztetések:	6
A szállításra és az elhelyezésre vonatkozó veszélyjelzések	7
A telepítéssel kapcsolatos fontos figyelmeztetések	7
Az üzembe helyezéssel kapcsolatos óvintézkedések	11
A használatlaltal kapcsolatos fontos figyelmeztetések	12
A használatlaltal kapcsolatos figyelmeztetés	17
A használatlaltal kapcsolatos óvintézkedések	17
A tisztítással kapcsolatos óvintézkedések	20
A selejtezéssel kapcsolatos fontos figyelmeztetések	21
További tippek a megfelelő használatához	22
Energiatakarékossági tippek	23
A berendezést otthoni és ahhoz hasonló használati körülményekre szánták, mint például WEEE utasítások	24
	25
Üzembe helyezés	26
A hűtőszekrény áttekintése	26
Üzembe helyezés lépésről lépésre	27
Műveletek	33
Funkció panel	33
SmartThings	36
Speciális funkciók	39
Karbantartás	44
Az ajtó megfordítása (csak adott modelleknél)	44
Kezelés és ápolás	62
Tisztítás	65
Csere	65
Hibaelhárítás	66
Általános	66
Rendellenes működésre utaló hangokat hall a hűtőből?	68
SmartThings	70
Függelék	71
Biztonsági előírások	71
Üzembe helyezési előírások	71
Hőmérsékleti előírások	72
A típussal és a pótalkatrészek rendelésével kapcsolatos információk	75

Biztonsági tudnivalók

- Új Samsung hűtőszekrénye használatba vétele előtt kérjük, figyelmesen olvassa el ezt az útmutatót, hogy megtudhassa, miként használhatja biztonságosan és hatékonyan új berendezése szolgáltatásait és funkcióit.
- A berendezést nem használhatja olyan személy (például gyermek), aki korlátozott fizikai, érzékszervi vagy mentális képességekkel rendelkezik, illetve aki nem rendelkezik a megfelelő tapasztalattal és jártassággal, kivéve ha a biztonságáért felelős személy felügyelete mellett használja a berendezést, és ez a személy elmagyarázza neki annak használatát.
- A készüléket 8 éves vagy idősebb gyermekek, illetve korlátozott fizikai, érzékszervi vagy mentális képességekkel rendelkező, továbbá megfelelő tapasztalattal és tudással nem rendelkező személyek csak felügyelet mellett vagy a biztonságos használat módját is ismertető eligazítás után, és abban az esetben használhatják, ha megértik a használattal járó kockázatokat. A készülékkel nem játszhatnak gyermekek. A tisztítást és a felhasználói karbantartást gyermekek nem végezhetik felügyelet nélkül. A 3–8 év közötti gyermekek számára megengedett a hűtőkészülékbe való be- és kipakolás.
- A jelen használati útmutatóban szereplő figyelmeztetések és fontos biztonsági utasítások nem terjednek ki minden, potenciálisan előforduló körülményre és helyzetre. Az Ön felelőssége, hogy a berendezés üzembe helyezésekor, karbantartásakor és üzemeltetésekor a józan észnek megfelelően, elővigyázatossággal és gondossággal járjon el.

Biztonsági tudnivalók

- Mivel a jelen használati útmutató több modellre vonatkozik, az Ön hűtőszekrényének jellemzői némileg eltérhetnek az útmutatóban leírtaktól, és előfordulhat, hogy nem minden itt ismertetett figyelmeztető jelzés vonatkozik rá. Amennyiben kérdése lenne vagy problémába ütközne, lépjen kapcsolatba a legközelebbi szakszervizzel, vagy kérjen segítséget és tájékozódjon online, a www.samsung.com weboldalon.
- Annak érdekében, hogy egy esetleges hűtőköri szivárgás esetén ne alakuljon ki gyúlékony gáz-levegő keverék, a berendezés elhelyezésére alkalmas helyiség méretét a hűtőközeg mennyisége szerint kell megválasztani.
- Soha ne kapcsoljon be olyan berendezést, amelyen a sérülés valamilyen jele látható. Ha ezzel kapcsolatosan kétségei vannak, forduljon a viszonteladóhoz. A helyiség minimális méretét úgy kell meghatározni, hogy a berendezésben lévő R-600a közeg minden 8 grammjára 1 m³ légtér álljon a rendelkezésére. Az adott hűtőszekrényben lévő hűtőközeg mennyisége a berendezés belsejében lévő azonosító tábláról olvasható le.
- A csőrendszerből kispriccelő hűtőközeg gyulladásveszélyt jelent, illetve szemsérülést okozhat. Ha a csővezetékekből hűtőközeg szivárog, kerülje a nyílt láng használatát, a berendezés közeléből távolítson el minden gyúlékony anyagot, és azonnal szellőztesse ki a helyiséget.
 - Ellenkező esetben tűz- és robbanásveszély alakulhat ki.
- Veszélyes, ha nem a hivatalos szervizképviselő alkalmazottja szervizeli a készüléket.

- Ne tároljon robbanásveszélyes anyagokat, mint pl. gyúlékony hajtógázzal töltött aeroszolos flakonokat, a készülékben.
- Kérjük, hogy az élelmiszerek szennyeződésének elkerülése érdekében tartsa be a következő utasításokat:
 - Ha sokáig nyitva marad a készülék ajtaja, az jelentős hőmérséklet-növekedést okozhat a készülék rekeszeiben.
 - Rendszeresen tisztítsa a készülék élelmiszerral érintkező felületeit, továbbá a leeresztő rendszer jól hozzáférhető részeit.
 - Tisztítsa meg a víztartályokat, ha már 48 órája nem voltak használatban; öblítse át a vízvezetékhez csatlakoztatott vízrendszert, ha már legalább 5 napja nem történt vízvételzés a vízvezetékből.
 - A nyers húst és a halat arra alkalmas tárolóedényben tárolja a hűtőszekrényben, hogy a hús vagy a hal ne érintkezhesen más élelmiszerral, és ne csöpögjön arra a leve.
 - A kétcsillagos fagyasztórekeszek az előfagyasztott élelmiszer tárolására, jégkrém és fagylalt tárolására vagy készítésére, továbbá jégkocka készítésére alkalmasak.
 - Az egy-, két- és háromcsillagos rekeszek nem alkalmasak friss élelmiszer fagyasztására.
 - Ha a hűtőkészülék sokáig maradna üresen, kapcsolja ki, olvassa le, tisztítsa ki, hagyja megszáradni, az ajtót pedig hagyja nyitva, hogy megelőzze a penészesedés kialakulását a készülékben.



Figyelem: tűzveszély/tűzveszélyes anyagok

Fontos biztonsági szimbólumok és figyelmeztetések:

Kövesse a kézikönyvben szereplő összes biztonsági előírást. A kézikönyv a következő biztonsági szimbólumokat használja.

FIGYELEM!

Veszélyforrások vagy nem biztonságos műveletek, amelyek súlyos személyi sérülést, anyagi kárt és/vagy halált okozhatnak.

VIGYÁZAT!

Veszélyforrások vagy nem biztonságos műveletek, amelyek súlyos személyi sérülést és/vagy anyagi kárt okozhatnak.

MEGJEGYZÉS

Hasznos információ, mely a hűtőszekrény funkcióinak megfelelő kihasználását segíti.

Ezek a figyelmeztető jelzések a sérülések elkerülése érdekében állnak itt.

Kérjük, tartsa be ezeket az utasításokat.

Ennek a résznek az áttanulmányozása után tegye biztonságos helyre ezt a dokumentumot arra az esetre, ha később szüksége lenne rá.

A szállításra és az elhelyezésre vonatkozó veszélyjelzések

FIGYELEM!

- A berendezés szállításakor és üzembe helyezésekor ügyelni kell arra, hogy a hűtőkör egyik része se sérüljön meg.
 - A csővezetékrendszerből szivárgó hűtőközeg gyulladásveszélyt jelent, illetve szemsérülést okozhat. Ha szivárgást észlel, kerülje a nyílt láng használatát vagy az egyéb potenciális tűzforrást, és szellőztesse ki alaposan azt a helyiséget, ahol a berendezés áll.
 - A berendezés kis mennyiségű izobután (R-600a) hűtőközeget tartalmaz. Ez természetes gáz, amely magas szintű környezeti kompatibilitással rendelkezik, mindazonáltal szintén éghető. A berendezés szállításakor és üzembe helyezésekor ügyelni kell arra, hogy a hűtőkör egyik része se sérüljön meg.

A telepítéssel kapcsolatos fontos figyelmeztetések

FIGYELEM!

- Ne állítsa a hűtőszekrényt nedves környezetbe vagy olyan helyre, ahol vízzel érintkezhet.
 - Az elektromos részek sérült szigetelése áramütést vagy tüzet okozhat.
- Ne tegye ki a hűtőszekrényt közvetlen napsugárzásnak vagy kályhák, fűtőtestek, illetve egyéb hőforrások melegítő hatásának.



Biztonsági tudnivalók

- Ne csatlakoztasson több berendezést elosztóval ugyanahhoz az elektromos aljzathoz. A hűtőszekrényt minden esetben egy erre a célra kijelölt, önálló elektromos fali csatlakozóaljzatba kell csatlakoztatni, amelynek elektromos feszültsége megfelel a berendezés adattábláján feltüntetett értékeknek.
 - Ez biztosítja a legjobb teljesítményt, ugyanakkor megakadályozza, hogy az épületben túlmelegedjenek az elektromos vezetékek, ami tűzveszélyt jelenthet.
- Ne csatlakoztassa a berendezés tápcsatlakozóját meglazult fali aljzathoz.
 - Áramütés, illetve tűz keletkezésének veszélye áll fenn.
- Ne használjon olyan tápkábelt, amelynek valamely része kirepedezett vagy kikopott.
- Ne hajlítsa meg túlzott mértékben a tápkábelt, illetve ne helyezzen rá nehéz tárgyakat.
- Ne húzza, és ne hajlítsa meg túlzott mértékben a tápkábelt.
- Ne csavarja meg és ne csomózza össze a tápkábelt.
- Ne hurkolja a tápkábelt fémtárgy köré, ne tegyen nehéz tárgyat a tápkábelre, ne szorítsa be tárgyak közé, és ne nyomja be a berendezés mögötti helyre.
- A hűtőszekrény mozgatásakor vigyázzon, hogy ne tolja rá a berendezést a tápkábelre, illetve ne sértse meg azt.
 - Ez tüzet vagy áramütést okozhat.
- Soha ne a tápkábelnél fogva húzza ki a hűtőszekrényt. Ragadja meg erősen a dugaszt, és egyenesen húzza ki a konnektorból.
 - A tápkábel sérülése rövidzárlatot, tüzet és/vagy áramütést okozhat.



- Ne tároljon robbanásveszélyes anyagokat, mint pl. gyúlékony hajtógázzal töltött aeroszolos flakonokat, a készülékben.
- Ne használja a berendezést hóforrás vagy gyúlékony anyag közelében.
- Ne használja a berendezést olyan helyen, ahol gápszivárgás fordulhat elő.
 - Ez tüzet vagy áramütést okozhat.
- Használat előtt a hűtőszekrényt megfelelően, az útmutatóban foglaltak szerint kell elhelyezni és beüzemelni.
- A tápcsatlakozót megfelelő helyzetben, lefelé lógó kábellel csatlakoztassa.
 - Ha a csatlakozót fordítva (fejfelé lefelé) dugja be, a kábel elnyíródhat, ami tüzet vagy áramütést okozhat.
- Ügyeljen arra, hogy a hűtőszekrény hátsó része ne nyomja össze, illetve ne sértse meg a tápcsatlakozót.
- A csomagolóanyagokat tartsa gyermekektől elzártnan.
 - Ha a gyermek a tasakot, zacskót a fejére húzza, az fulladásos halál kockázatával jár.
- A berendezést úgy kell elhelyezni, hogy az elektromos csatlakozó az üzembe helyezést követően is hozzáférhető legyen.
 - Ennek elmulasztása áramszivárgás miatti áramütést vagy tüzet okozhat.
- Ne használja a berendezést párás, olajos vagy poros helyiségben, illetve olyan helyen, ahol közvetlen napsugárzásnak vagy víznek (esőnek) lehet kitéve.
 - Az elektromos részek sérült szigetelése áramütést vagy tüzet okozhat.

Biztonsági tudnivalók

- Ha a hűtőszekrénybe por vagy víz kerül, húzza ki a tápcsatlakozót, és vegye fel a kapcsolatot a Samsung Electronics szakszervizével.
 - Egyébként tűzveszély áll fenn.
- Ne álljon a berendezés tetejére, és ne helyezzen rá tárgyakat (például mosatlan ruhát, égő gyertyákat, égő cigarettát, tálakat, vegyszereket, fémtárgyakat stb.).
 - Ellenkező esetben fennáll az áramütés, tűz veszélye, illetve meghibásodhat a készülék, vagy személyi sérülés történhet.
- A berendezés első áram alá helyezése előtt távolítsa el az összes műanyag védőfóliát.
- A hűtőszekrényt biztonságosan földelni kell.
 - Mindig győződjön meg arról, hogy a hűtőszekrény földelve van, mielőtt bármely részén ellenőrzésbe vagy javításba kezd. A kóboráramok súlyos áramütést okozhatnak.
- Védőföldelésre soha ne használjon gázcsövet, telefonkábelt vagy egyéb olyan dolgot, amely villámhárítóként működhet.
 - A hűtőszekrényt azért kell földelni, hogy kóboráram keletkezése esetén megakadályozza az áramütést.
 - Ez áramütést, tüzet, robbanást vagy a berendezés meghibásodását okozhatja.
- A tápcsatlakozót határozottan csatlakoztassa a fali aljzatba. Ne használjon sérült tápcsatlakozót, sérült tápkábelt vagy meglazult fali aljzatot.
 - Ez tüzet vagy áramütést okozhat.
- Ha a tápkábel sérült, haladéktalanul cseréltesse ki a gyártóval vagy annak szakszervizével.



- A hűtőszekrény biztosítékát csak szakképzett szerelő vagy szervizvállalat cserélheti ki.
 - Ellenkező esetben fennáll az áramütés vagy a személyi sérülés veszélye.
- A készülék elhelyezése során ügyeljen arra, hogy a tápkábel ne szoruljon be vagy sérüljön meg.
- Ne helyezzen el több aljzatot tartalmazó hosszabbítót vagy hordozható áramforrást a készülék mögött.

Az üzembe helyezéssel kapcsolatos óvintézkedések

VIGYÁZAT!

- Hagyjon elegendő helyet a hűtőszekrény körül, és helyezze sík felületre.
 - Gondoskodjon róla, hogy a berendezés burkolatának vagy tartószerkezetének szellőzőnyílásait semmi ne takarja el.
- Az üzembe helyezést követően 2 órán keresztül hagyja állni a berendezést, mielőtt bekapcsolná.
- Nyomatékosan javasoljuk, hogy a hűtőszekrény beüzemelését bízza képzett szakemberre vagy szervizvállalatra.
 - Ellenkező esetben fennáll az áramütés, tűz vagy robbanás veszélye, meghibásodhat a készülék, illetve személyi sérülés történhet.
- Az ajtók túlterhelése a hűtőszekrény felborulását eredményezheti, ami fizikai sérülést okozhat.





Biztonsági tudnivalók

A használattal kapcsolatos fontos figyelmeztetések

FIGYELEM!

- A tápcsatlakozót ne dugja be nedves kézzel a fali aljzatba.
 - Ez áramütést okozhat.
- Ne tároljon semmit a berendezés tetején.
 - Az ajtó kinyitásakor vagy becsukásakor a berendezés tetején elhelyezett tárgyak leeshetnek, ami személyi sérülést és/vagy anyagi kárt okozhat.
- Ne nyúljon a kezével, lábával vagy fémtárgyakkal (fém evőpálcikával stb.) a hűtőszekrény alsó vagy hátsó részébe.
 - Ez áramütést vagy személyi sérülést okozhat.
 - Az éles szélek személyi sérülést okozhatnak.
- Nedves kézzel ne érintse meg a fagyasztó belső falfelületét vagy a fagyasztóban tárolt termékeket.
 - Ez fagyási sérüléseket okozhat.
- Ne helyezzen vízzel teli edényt a hűtőszekrényre.
 - A folyadék kiömlése tüzet vagy áramütést okozhat.
- Ne tartson illékony vagy gyúlékony anyagokat vagy tárgyakat (benzint, hígítót, propángázt, alkoholt, étert, LP-gázt és más hasonló terméket) a hűtőszekrényben.
 - Ez a hűtőszekrény kizárólag élelmiszer tárolására használható.
 - Ez tüzet vagy robbanást okozhat.
- Gyermekek csak felügyelet mellett használják a berendezést, nehogy játékszernek tekintsék.
 - Vigyázzon, nehogy „becsípje” az ujját. Az ajtók és a szekrény közötti rések szükségszerűen keskenyek. Ha gyerekek is tartózkodnak a berendezés közelében, mindig óvatosan nyissa ki az ajtót.



- Ne hagyja, hogy a gyerekek rácsimpaszkodjanak az ajtóra vagy annak rekeszeire. Ez súlyos személyi sérüléssel járhat.
- Ne hagyja, hogy a gyerekek bemásszanak a hűtőszekrénybe. Beszorulva csapdába eshetnek.
- Ne nyúljon be a berendezés alatti alsó területre.
 - Az éles szélek személyi sérülést okozhatnak.
- Ne tároljon a hűtőszekrényben gyógyszereket, tudományos célú anyagokat, illetve hőérzékeny anyagokat.
 - Nem tárolhatók a hűtőszekrényben olyan termékek, amelyek szigorú hőmérséklet-szabályozást igényelnek.
- Ne helyezzen el, illetve ne használjon elektromos készülékeket a hűtőszekrény/fagyasztó belsejében, kivéve, ha azok a gyártó által ajánlott típusúak.
- Ha gyógyszer- vagy füstszag érezhető, azonnal szakítsa meg az áramellátást, és lépjen kapcsolatba a legközelebbi Samsung Electronics szakszervizzel.
- Ha a hűtőszekrénybe por vagy víz kerül, húzza ki a tápcsatlakozót, és vegye fel a kapcsolatot a Samsung Electronics szakszervizével.
 - Egyébként tűzveszély áll fenn.
- Ne hagyja, hogy a gyermek rálépjen a fiókra.
 - A fiók letörhet és a gyermek elcsúszhat.
- A felügyelet nélkül hagyott hűtőszekrény ajtajait soha ne hagyja nyitva, valamint ne hagyja, hogy a gyerekek bemásszanak a hűtőszekrénybe.
- Ne hagyja, hogy a gyerekek bemásszanak a fiókokba.
 - Ha az ajtó becsukódik, a bent rekedt gyerekek megfulladhatnak vagy megsérülhetnek.

Biztonsági tudnivalók

- Ne töltse túl a hűtőszekrényt élelmiszerrel.
 - Az ajtó kinyitásakor kieshet valami belőle, ami személyi sérülést vagy anyagi kárt okozhat.
- Ne permetezzen illékony anyagokat (pl. rovarölő szereket) a berendezés felületére.
 - Azonkívül, hogy ez egészségügyi kockázatokat jelent, áramütést vagy tüzet is okozhat, illetve működési problémákhoz vezethet.
- A hűtőszekrény közelében vagy benne ne használjon vagy helyezzen el hőmérsékletre érzékeny anyagokat (pl. gyúlékony spray-ket, gyúlékony anyagokat, szárazjeget, gyógyszert vagy vegyszert).
- Ne használjon hajszárítót a hűtőszekrény belsejének kiszárítására. Ne helyezzen égő gyertyát a hűtőszekrénybe a kellemetlen szagok megszüntetésére.
 - Ez tüzet vagy áramütést okozhat.
- Ne álljon a berendezés tetejére, és ne helyezzen rá tárgyakat (például mosatlan ruhát, égő gyertyákat, égő cigarettát, tálakat, vegyszereket, fémtárgyakat stb.). Ellenkező esetben fennáll az áramütés, tűz veszélye, illetve meghibásodhat a készülék, vagy személyi sérülés történhet. Ne helyezzen vízzel teli edényt a berendezésre.
 - A folyadék kiömlése tüzet vagy áramütést okozhat.
- A leolvasztási folyamathoz ne használjon mechanikus eszközöket, illetve - a gyártó által javasolt módszereken kívül - más módon se siettesse a leolvasztási folyamatot.
- Ügyeljen a hűtőkör épségére.
- Soha ne nézzen hosszú ideig közvetlenül az UV LED-lámpába.
 - Ez az ultraibolya sugárzás miatt megviselheti a szemét.

- Ne helyezze be a fagyasztó polcait a felső oldalukkal lefelé. A polcok ütközői nem fognak működni.
 - Ez az üvegpalc leesése miatt személyi sérülést okozhat.
- Vigyázzon, nehogy „becsípje” az ujját. Az ajtók és a szekrény közötti rések szükségszerűen keskenyek. Ha gyerekek is tartózkodnak a berendezés közelében, mindig óvatosan nyissa ki az ajtót.
- Ha gázszivárgást észlel, kerülje a nyílt láng használatát vagy az egyéb potenciális tűzforrást, és szellőztesse ki alaposan azt a helyiséget, ahol a berendezés áll.
 - Ne érjen se a berendezéshez, se a tápkábelhez.
 - Ne használjon ventilátort a szellőztetéshez.
 - Egyetlen szikra is robbanást vagy tüzet okozhat.
- Kizárólag a gyártó vagy a szakszerviz által biztosított LED-fényforrásokat használjon.
- A palackokat szorosan egymás mellett kell tárolni, hogy ne essenek ki.
- Ez a termék kizárólag élelmiszerek háztartási környezetben történő tárolására szolgál.
- Ne kísérelje meg a hűtőszekrény saját kezűleg történő javítását, szétszerelését vagy átalakítását.
 - Az illetéktelen módosítások biztonsági problémákat okozhatnak. Az illetéktelen módosítások visszaalakítása fejében az alkatrészki költség és a munkadíj teljes összegét felszámítjuk.
- Ne használjon a szabványostól eltérő biztosítékot (rézhuzal, acélhuzal stb.).

Biztonsági tudnivalók

- Ha a hűtőszekrény javításra vagy ismételt beüzemelésre szorul, forduljon a legközelebbi szakszervizhez.
 - Ellenkező esetben fennáll az áramütés vagy tűz veszélye, meghibásodhat a készülék, illetve személyi sérülés történhet.
- Ha kiég a belső vagy a külső LED-fényforrás, vegye fel a kapcsolatot a legközelebbi szakszervizzel.
- Ha a hűtőszekrény égett szagot vagy füstöt bocsát ki, húzza ki azonnal, és forduljon a Samsung Electronics szakszervizéhez.
 - Ennek elmulasztása áramütést vagy tüzet okozhat.
- Húzza ki a tápcsatlakozót, mielőtt kicseréli a hűtőszekrény belső világításának izzóját.
 - Ha nem így jár el, áramütést szenvedhet.
- Amennyiben egy nem LED izzó cseréjekor nehézségbe ütközik, lépjen kapcsolatba a Samsung szakszervizével.
- Ha a termék LED-világítással rendelkezik, ne távolítsa el saját kezűleg a lámpaburkolatot és a LED-fényforrást.
 - Forduljon a legközelebbi Samsung szakszervizhez.
- A tápcsatlakozót határozottan csatlakoztassa a fali aljzatba.
- Ne használjon sérült tápcsatlakozót, sérült tápkábelt vagy meglazult fali aljzatot.
 - Ez tüzet vagy áramütést okozhat.

A használattal kapcsolatos figyelmeztetés

FIGYELEM!

- Gondoskodjon róla, hogy a berendezés burkolatának vagy beépített szerkezetének szellőzőnyílásait semmi ne takarja el.
- A leolvasztási folyamathoz ne használjon mechanikus eszközöket, illetve – a gyártó által javasolt módszereken kívül – más módon se siettesse a leolvasztási folyamatot.
- Ügyeljen a hűtőkör épségére.
- Ne használjon elektromos készülékeket a berendezés belsejében, kivéve, ha azok a gyártó által ajánlott típusúak.

A használattal kapcsolatos óvintézkedések

VIGYÁZAT!

- A már teljesen felolvadt élelmiszert ne fagyassza le újra. Ne tegyen szénsavas vagy pezsgő italokat a fagyasztóba. Ne tegyen üvegpalackokat vagy üvegedényeket a fagyasztóba.
 - Ha a tartalmuk megfagy, az üveg eltörhet, ami személyi sérülést okozhat.
- Annak érdekében, hogy a berendezés a legjobb hatásfokkal működjön:
 - Ne helyezzen élelmiszert túl közel a hűtőszekrény hátsó részén lévő szellőzőnyílásokhoz, mivel ez megakadályozhatja a szabad levegőkeringést a hűtőszekrény belső terében.



Biztonsági tudnivalók

- A hűtőszekrénybe helyezés előtt az élelmiszereket megfelelően csomagolja be, vagy tegye azokat légmentesen záró dobozokba.
- Ne helyezzen üvegpalackot vagy szénsavas italokat a fagyasztóba. Megfagyhatnak és széttörhetnek. A törött italtartók sérülést okozhatnak.
- Tartsa be a fagyasztott élelmiszerek maximális tárolási időkorlátait, és ügyeljen a lejáratati időkre.
- Ne helyezzen poharakat, üvegeket vagy szénsavas italokat a fagyasztóba.
 - A tárolóedény megfagyhat és eltörhet, ami sérülést okozhat.
- Ne tegyen szénsavas vagy pezsgő italokat a fagyasztóba. Ne tegyen üvegpalackokat vagy üvegedényeket a fagyasztóba.
 - Ha a tartalmuk megfagy, az üveg eltörhet, ami személyi sérülést vagy anyagi kárt okozhat.
- Garancia és átalakítások.
 - A Samsung által nyújtott garancia nem terjed ki külső fél által végzett átalakításokra, továbbá a Samsung elhárít minden felelősséget a külső fél által végzett átalakításokból eredő biztonsági problémákkal vagy károkkal kapcsolatban.
- Ne takarja el a hűtőszekrény belsejében található szellőzőnyílásokat.
 - Ha a szellőzőnyílások eltömődnek (különösen a műanyag zacskók hajlamosak eltakarni ezeket), a hűtőszekrény túlhűtése következhet be.



-
- Törölje ki a nedvességet a hűtő belsejéből, és hagyja az ajtajait nyitva.
 - Ellenkező esetben a hűtőben kellemetlen szag és penész képződhet.
 - Ha a hűtőszekrényt kihúzza a konnektorból, várjon legalább öt percig, mielőtt újra bedugná.
 - Ha a hűtőszekrény vizes lett, húzza ki a tápcsatlakozót, és vegye fel a kapcsolatot a Samsung Electronics szakszervizével.
 - Óvja az üvegfelületeket az erős ütődésektől és más túlzott erőhatásoktól.
 - A törött üveg személyi sérülést és/vagy anyagi kárt okozhat.
 - Ügyeljen rá, hogy ne csípje oda az ujjait.
 - Ha a hűtőszekrényt elöntötte a víz, forduljon a legközelebbi szakszervizhez.
 - Áramütés, illetve tűz keletkezésének veszélye áll fenn.

Biztonsági tudnivalók

A tisztítással kapcsolatos óvintézkedések

VIGYÁZAT!

- Ne permetezzen vizet közvetlenül a hűtőszekrénybe vagy a hűtőszekrényre.
 - Ellenkező esetben tűz vagy áramütés következhet be.
- Ne használjon hajszáritót a hűtőszekrény belsejének kiszáraitására.
- Ne helyezzen égő gyertyát a hűtőszekrénybe a kellemetlen szagok megszüntetésére.
 - Ez tüzet vagy áramütést okozhat.
- Ne permetezzen tisztítószeret közvetlenül a kijelzőre.
 - Ez feloldhatja a kijelzőre nyomtatott betűket.
- Ha bármilyen idegen anyag (pl. víz) került a berendezésbe, húzza ki a tápkábelt, és forduljon a legközelebbi szakszervizhez.
 - Ennek elmulasztása áramütést vagy tüzet okozhat.
- Távolítsa el tiszta, száraz ruhával minden idegen anyagot vagy port az elektromos csatlakozó villájáról. Ne használjon nedves vagy vizes ruhát a csatlakozó tisztítására.
 - Ha nem így jár el, az tüzet vagy áramütést okozhat.
- Ne tisztítsa a berendezést víz közvetlen rápermetezésével.
- A tisztításhoz ne használjon benzint, higítót, hipót vagy klórt.
 - Ezek a vegyszerek károsíthatják a berendezés felületét, és tüzet okozhatnak.
- Tisztítás vagy karbantartás előtt húzza ki a berendezés tápcsatlakozóját a konnektorból.
 - Ennek elmulasztása áramütést vagy tüzet okozhat.



A selejtezéssel kapcsolatos fontos figyelmeztetések

FIGYELEM!

- Kérjük, a berendezés csomagolóanyagát környezetbarát módon helyezze a hulladékba.
- A hűtőszekrény hulladékként való lerakása előtt győződjön meg arról, hogy a berendezés hátoldalán lévő csövek közül egyik sem sérült.
- A berendezés R-600a vagy R-134a hűtőközeget tartalmaz. A berendezés hátoldalán található kompresszor címkéjén vagy a fagyasztó belsejében lévő teljesítménytáblán ellenőrizze, hogy milyen hűtőközeg van a hűtőrendszerben. Ha hűtőszekrénye gyúlékony gázt (R-600a hűtőközeget) tartalmaz, a berendezés biztonságos ártalmatlanításával kapcsolatban vegye fel a kapcsolatot a helyi hatóságokkal.
- A hűtőszekrény selejtezésekor mindig távolítsa el az ajtót/ajtótömítéseket és az ajtóreteszélést, nehogy kisgyermek vagy állatok szoruljanak a hűtőszekrény belsejébe. Gyermek csak felügyelet mellett használja a berendezést, nehogy játékszernek tekintsék. A gyerekek beszorulva sérüléseket szenvedhetnek, vagy fulladásos haláleset következhet be.
 - Ha egy gyerek beszorul, sérüléseket szenvedhet, vagy fulladásos haláleset következhet be.
- A szigetelés ciklopentánt tartalmaz. A szigetelőanyagban lévő gázok speciális ártalmatlanítási eljárást igényelnek. Az ilyen termékek környezetvédelmi szempontból biztonságos ártalmatlanítása érdekében vegye fel a kapcsolatot a helyi hatóságokkal.





Biztonsági tudnivalók

- A csomagolóanyagokat tartsa gyermekektől elzártnak, mert veszélyesek lehetnek rájuk nézve.
 - Ha a gyermek egy zacskót húz a fejére, megfulladhat tőle.

További tippek a megfelelő használathoz

- Áramkimaradás esetén hívja fel az áramszolgáltató vállalat helyi irodáját, és érdeklődjön arról, meddig fog tartani az áramszünet.
 - A rövid, egy-két órás áramszünetek nem befolyásolják a hűtőszekrény belső terének hőmérsékletét. Ennek ellenére áramkimaradás idején csak a legszükségesebb esetben nyissa ki az ajtót.
 - Ha az áramszünet 24 óránál tovább tart, vegye ki és dobja ki az összes fagyasztott ételt.
- A hűtőszekrény esetleg nem fog tudni egyenletesen működni (a fagyasztott áru kiolvadhat vagy a fagyasztóban a hőmérséklet megemelkedhet), ha hosszabb ideig olyan helyen áll, ahol a környezeti levegő hőmérséklete folyamatosan alacsonyabb annál, mint amire a berendezést tervezték.
- Egyes élelmiszerek eltarthatóságára a tulajdonságaiktól függően a hűtés kedvezőtlen hatással lehet.
- Az Ön által vásárolt hűtőszekrény jegesedésmentes, ami azt jelenti, hogy a berendezés manuális jégmentesítésére nincs szükség, mivel ez automatikusan történik.



- A jégmentesítés ideje alatti hőmérséklet-emelkedés nem haladja meg az ISO követelményrendszer határértékeit. Ha meg akarja akadályozni, hogy a lefagyasztott élelmiszer hőmérséklete a jégmentesítés ideje alatt túlzottan megemelkedjen, csomagolja be a fagyasztott élelmiszert több réteg újságpapírba.
- A már teljesen felolvadt élelmiszert ne fagyassza le újra.

Energiatakarékosági tippek

- A berendezést hűvös, száraz, megfelelő szellőzéssel rendelkező helyiségben használja. Gondoskodjon arról, hogy a berendezést ne érje közvetlen napsugárzás, és soha ne tegye ki közvetlen hőszugárzásnak (pl. radiátor).
- A megfelelő energiahatékonyság érdekében ne takarja le a szellőzőnyílásokat és az egyéb rácsos nyílásokat.
- A meleg ételeket a hűtőszekrénybe helyezésük előtt hagyja kihűlni.
- A fagyasztott élelmiszereket a hűtőrészben olvassza fel. Ilyen módon a fagyasztott élelmiszer alacsony hőmérsékletét a hűtőszekrényben tárolt élelmiszer hűtésére használhatja fel.
- Amikor élelmiszert vesz ki a hűtőszekrényből vagy tesz be oda, ne hagyja túl sokáig nyitva az ajtaját. Minél rövidebb ideig tartja nyitva az ajtót, annál kevesebb jég képződik a fagyasztóban.

Biztonsági tudnivalók

- A hűtőszekrény üzembe helyezésekor ajánlott helyet hagyni a hátlapja, az oldalai és a fal között. Ezzel csökkenthető az energiafogyasztás, így alacsonyabb lesz az áramszámlája.
- Az energia lehető leghatékonyabb felhasználása érdekében hagyja az eredeti helyükön a kosarakat, fiókokat és polcokat.

A berendezést otthoni és ahhoz hasonló használati körülményekre szánták, mint például

- boltok, irodák és más munkahelyek személyzeti konyháiba;
- tanyaházakba és vendégek általi használatra szállodákba, motelekbe és más szálláshelyekre;
- panziókba;
- étkeztetéssel foglalkozó helyekre és hasonló, nem kereskedelmi felhasználásokra.

WEEE utasítások



A termék hulladékba helyezésének módszere (WEEE - Elektromos és elektronikus berendezések hulladékai)

(A szelektív gyűjtő rendszerekkel rendelkező országokban használható)

Ez a jelzés a terméken, tartozékain vagy dokumentációján arra utal, hogy hasznos élettartama végén a terméket és elektronikus tartozékait (pl. töltőegység, fejhallgató, USB kábel) nem szabad a háztartási hulladékkal együtt kidobni. A szabálytalan hulladékba helyezés által okozott környezet- és egészségkárosodás megelőzése érdekében ezeket a tárgyakat különítse el a többi hulladéktól, és felelősségteljesen gondoskodjon az újrahasznosításukról az anyagi erőforrások fenntartható újrafelhasználásának elősegítése érdekében.

A háztartási felhasználók a termék forgalmazójától vagy a helyi önkormányzati szervektől kérjenek tanácsot arra vonatkozóan, hová és hogyan vihetik el az elhasznált termékeket a környezetvédelmi szempontból biztonságos újrahasznosítás céljából.

Az üzleti felhasználók lépjenek kapcsolatba szállítójukkal, és vizsgálják meg az adásvételi szerződés feltételeit. Ezt a terméket és tartozékait nem szabad az egyéb közületi hulladékkal együtt kezelni.

A Samsung környezetvédelmi kötelezettségvállalásával és termékszabályozási kötelezettségeivel (pl. REACH, WEEE vagy akkumulátorok) kapcsolatos információkért keresse fel fenntarthatósági oldalunkat a www.samsung.com címen.

(Csak az európai országokban és az Egyesült Királyságban értékesített termékek esetén)

Üzembe helyezés

Kövesse figyelmesen ezeket az utasításokat a hűtőszekrény megfelelő beüzemelése érdekében, továbbá azért, hogy ne történhessen baleset a használatba vétele előtt.

⚠ FIGYELEM!

- A hűtőszekrényt kizárólag a rendeltetése szerint használja a használati útmutató alapján.
- Minden szervizelést szakemberrel végeztesse el.
- A termék csomagolóanyagát a helyi előírásoknak megfelelően ártalmatlanítsa.
- Az áraműtés elkerülése érdekében húzza ki a tápkábelt, mielőtt karbantartásba vagy cserébe kezd.

A hűtőszekrény áttekintése

A hűtőszekrény kinézete és részegységeinek köre a modelltől és az országtól függően eltérő lehet.

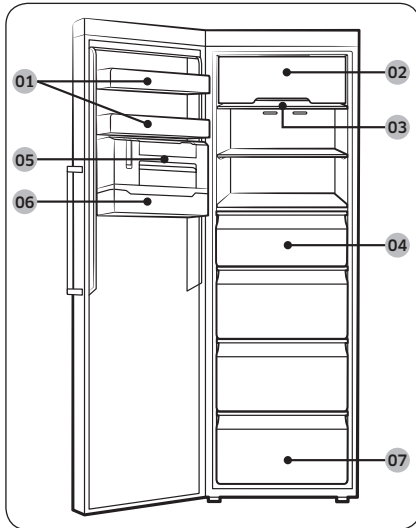

- 01 Ajtórekesz
- 02 A felső polc fedele *
- 03 Fagyasztópolc
- 04 Fagyasztófiók
- 05 Helytakarékos jégkockakészítő *
- 06 Jégkockarekesz *
- 07 Alsó fiók

* csak adott modelleknél

📖 MEGJEGYZÉS

- A leginkább energiahatékony működés akkor érhető el, ha az összes polc, fiók és kosár az eredeti helyén van.

Üzembe helyezés lépésről lépésre

1. LÉPÉS A hűtőszekrény helyének kiválasztása

A felállítás helyével szemben támasztott követelmények:

- Szilárd, vízszintes felület, a szellőzést akadályozó szőnyeg vagy egyéb padlóburkolat nélkül
- Közvetlen napfénytől mentes
- Kellő hely az ajtó nyitásához és csukásához
- Hőforrástól távol
- Kellően nagy hely karbantartáshoz, szervizeléshez
- Hőmérséklet-tartomány: 10 °C és 43 °C között

Szabad tér a hűtőszekrény körül

A telepítés helyigényével kapcsolatban lásd az alábbi képeket és táblázatot.

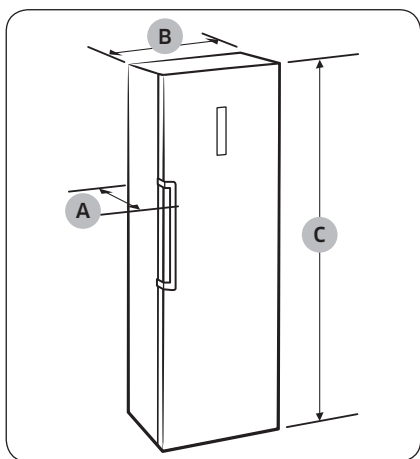

A: hossz	694
B: szélesség	595
C: teljes magasság	1853

(mértékegység: mm)

Üzembe helyezés

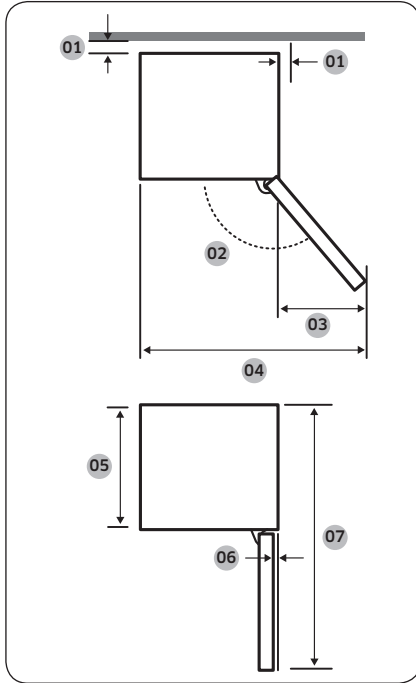

01	több mint 50 mm javasolt
02	130°
03	377
04	967
05	575
06	5,5
07	1194

(mértékegység: mm)

MEGJEGYZÉS

A fenti méretek a mérési módtól függően eltérőek lehetnek.

2. LÉPÉS Távtartók elhelyezése (csak adott modelleknél)

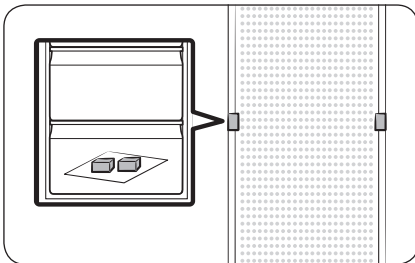

1. Nyissa ki az ajtót, és keresse meg a mellékelt távtartókat (2 db).
2. Csomagolja ki mindkét távtartót, és rögzítse őket a hűtőszekrény hátuljára az ábra szerint. A távtartók segítik a levegő áramlását a hátsó falnál, és ezzel csökkentik az áramfogyasztást.

3. LÉPÉS WIFI-kapcsolat

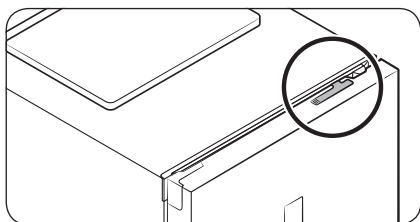

A hűtőszekrény távolról történő vezérléséhez a külön megvásárolható intelligensotthon-adaptert (Smart Home Dongle) veheti igénybe. Az intelligensotthon-adapter megvásárlásához keresse fel a www.samsung.com webhelyet, majd kövesse az adapterre vonatkozó termékinformációkat.

⚠ VIGYÁZAT!

- A Samsung intelligensotthon-adapterének két típusa létezik: az egyik a Samsung okostelevízióhoz, a másik pedig a Samsung háztartási készülékeihez lett kifejlesztve.
- Önnek a Samsung háztartási készülékekhez kifejlesztett intelligensotthon-adapterét kell megvásárolnia. Minden egyéb adapter rendszerhibát okozhat.

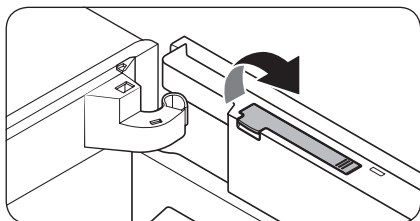

1. Nyissa ki a fagyasztó ajtaját, majd felnyitáshoz hajtja fel az ajtó tetején található adapterfedelelet.

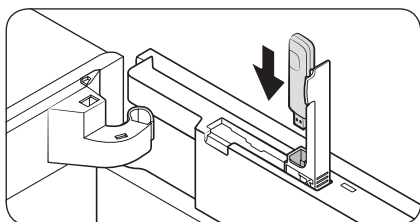

2. A megfelelő irányban helyezze be az intelligensotthon-adaptert az adapternyílásba.

Üzembe helyezés

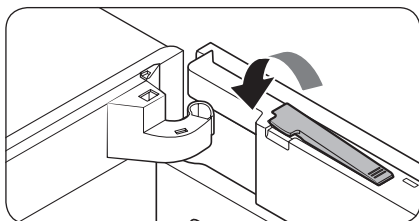

3. Lezárásához hajtsa le az adapterfedelelet.

4. LÉPÉS Padló

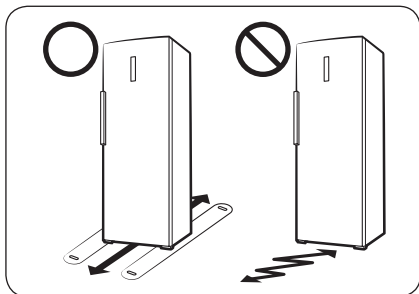

- A telepítés helyén a felületnek el kell bírnia a teljesen feltöltött hűtőszekrényt.
- A padló védelme érdekében tegyen a hűtőszekrény lábai alá egy-egy nagyobb kartonlapot.
- Ha a hűtőszekrény a végső helyére került, a padló védelme érdekében csak akkor mozgítsa el, ha szükséges. Ha el kell mozdítania, az elmozdítási útja mentén tegyen le egy vastag papírt vagy anyagdarabot, például régi szőnyeget.

5. LÉPÉS A szintezőlábak beállítása

⚠ VIGYÁZAT!

- A hűtőszekrényt sima, szilárd padlón vízszintbe kell állítani. Ennek elmulasztása a hűtőszekrény súlyos károsodásával vagy személyi sérüléssel járhat.
- A szintezést a hűtőszekrény üres állapotában kell elvégezni. Győződjön meg arról, hogy nem maradt élelmiszer a hűtőszekrényben.
- Biztonsági okokból állítsa a hűtőszekrény elejét egy kicsit magasabbra.

A szintezéshez a hűtőszekrény első lábai speciális csavarral (szintezővel) vannak ellátva. A szintezéshez használjon lapos csavarhúzó.

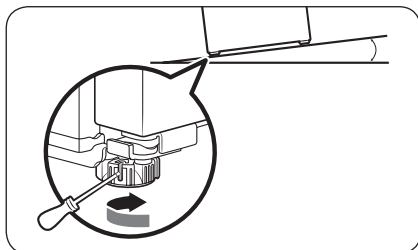

A bal oldal magasságának beállítása:

Illessze a lapos csavarhúzó a bal oldali elülső láb szintezőjébe. Forgassa el a szintezőt jobbra az emeléshez, illetve balra a leengedéshez.

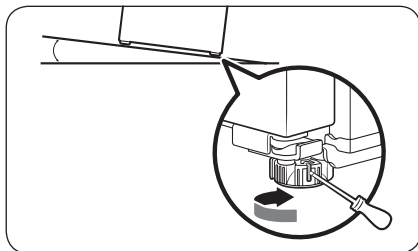

A jobb oldal magasságának beállítása:

Illessze a lapos csavarhúzó a jobb oldali elülső láb szintezőjébe. Forgassa el a szintezőt jobbra az emeléshez, illetve balra a leengedéshez.

Üzembe helyezés

6. LÉPÉS Kezdeti beállítások

Az alábbi lépéseket végrehajtva hűtőszekrénye teljes mértékben használhatóvá válik.

1. Távolítsa el az egyes polcok sarkairól a hűtőszekrény szállítás közbeni védelme érdekében felhelyezett polietilénhab-lapokat.
2. A hűtőszekrény bekapcsolása érdekében csatlakoztassa a tápkábelt a fali aljzathoz.
3. Nyissa ki az ajtót, és ellenőrizze, hogy a belső világítás bekapcsol-e.
4. Állítsa a hőmérsékletet a lehető legalacsonyabb értékre, majd várja meg, amíg a hűtőszekrény belső tere eléri a beállított hőmérsékletet. A hűtőszekrény ezzel készen áll a használatra.

MEGJEGYZÉS

A hűtőszekrényt áram alá helyezve megszólal a riasztás. A riasztás kikapcsolásához nyomja meg a **Freezer (Fagyasztó)** gombot.

7. LÉPÉS Végső ellenőrzés

Ha az üzembe helyezés befejeződött, ellenőrizze a következőket:

- A hűtőszekrény be van dugva a konnektorba, és megfelelően földelve van.
- A hűtőszekrény sík, vízszintes felületen áll, kellő távolságra a faltól vagy a szekrénytől.
- A hűtőszekrény ki van színtezve, és szilárdan áll a padlón.
- Az ajtó akadálymentesen nyílik és csukódik, a belső világítása pedig az ajtó kinyitására automatikusan bekapcsol.

Műveletek

Funkció panel

„A” TÍPUS

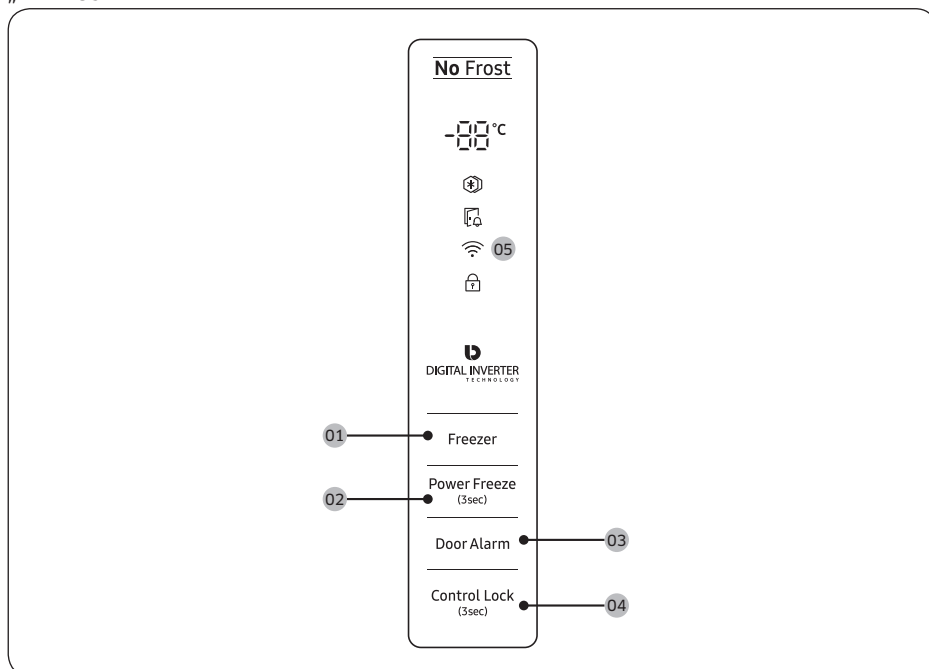

„B” TÍPUS

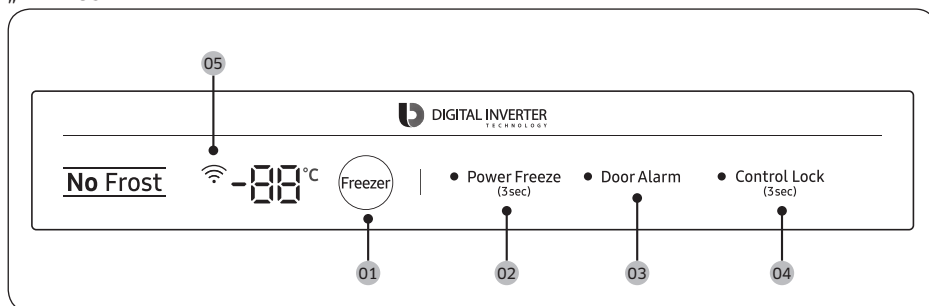

Műveletek

Műveletek

01 Freezer (Fagyasztó)

02 Power Freeze (Gyorsfagyasztás)

03 Door Alarm (Ajtóriasztás)

04 Control Lock (Vezérléscsökkentés)

05 Hálózati kapcsolat

01 Fagyasztó

Freezer (Fagyasztó)	A Freezer (Fagyasztó) gombbal lehet beállítani a fagyasztási hőmérsékletet. Elérhető hőmérsékletértékek: -15 °C és -23 °C között (alapértelmezett beállítás: -19 °C).
---------------------	---

02 Gyorsfagyasztás (3 mp)

Power Freeze (Gyorsfagyasztás)	<p>A Gyorsfagyasztás a ventilátor legnagyobb fordulatszámára gyorsítja fel a fagyasztási folyamatot. A fagyasztó 50 órán keresztül teljes sebességgel működik, majd visszaáll az előző hőmérsékletre.</p> <ul style="list-style-type: none">A Gyorsfagyasztás funkció bekapcsolásához tartsa lenyomva a Power Freeze (Gyorsfagyasztás) gombot 3 másodpercig. Ennek hatására villogítani kezd a megfelelő jelzőfény (🔴), és a hűtőszekrény felgyorsítja a fagyasztási folyamatot.A kikapcsoláshoz tartsa nyomva újra 3 másodpercig a Power Freeze (Gyorsfagyasztás) gombot. A fagyasztó visszatér a korábbi hőmérséklet-beállításra.Nagyobb mennyiségű élelmiszer fagyasztásához kapcsolja be a Gyorsfagyasztás funkciót legalább 20 órával az élelmiszer fagyasztóba helyezése előtt. <p>MEGJEGYZÉS</p> <ul style="list-style-type: none">A Gyorsfagyasztás használata növeli a villamosenergia-fogyasztást. Ha nem szándékozik használni, feltétlenül kapcsolja ki, és állítsa vissza az előző hőmérsékletet.Ha gyorsan szeretne nagy mennyiségű élelmiszert lefagyasztani, vegye ki a fiókokat, majd használja a mellékelt polcot.
--------------------------------	--

03 Ajtóriasztás

Door Alarm (Ajtóriasztás)	Emlékeztetőül riasztás állítható be. Ha az ajtó több mint 2 percig nyitva marad, megszólal a riasztás, és az Alarm (Riasztás) jelzőfény is villogni kezd. A riasztás be- és kikapcsolása között a Door Alarm (Ajtóriasztás) gomb megnyomásával válthat.
---------------------------	---

04 Vezérlésszárolás (3 mp)

Control Lock (Vezérlésszárolás)	A véletlen módosítások megelőzése érdekében tartsa lenyomva 3 másodpercig a Control Lock (Vezérlésszárolás) gombot a Vezérlésszárolás funkció aktiválásához. Ezután egyetlen kezelőszerv sem fog reagálni a megnyomására, a visszajelző (🔒) pedig világítani fog. A kikapcsoláshoz tartsa nyomva újra 3 másodpercig a gombot. A kezelőszervek újra normál módon fognak működni.
---	---

05 Hálózati kapcsolat

Az opcionális (külön megvásárolható) intelligensotthon-adapter (Smart Home Adapter) segítségével a SmartThings alkalmazáson keresztül vezérelheti és megfigyelheti hűtőszekrényét. A SmartThings alkalmazással kapcsolatban további tájékoztatásért lásd ezt a szakaszt: **SmartThings**.

Műveletek

SmartThings

Üzembe helyezés

Nyissa meg a Google Play, Galaxy Apps vagy Apple App Store áruházat, majd keressen rá a „SmartThings” kifejezésre. Töltse le és telepítse a Samsung Electronics által kiadott SmartThings alkalmazást az okoseszközére.

MEGJEGYZÉS

- A SmartThings alkalmazás egyes táblagépeken, iPad készülékeken és okostelefonokon nem érhető el.
 - Az [Android] operációs rendszer 8.0 és újabb változatai támogatják. (A RAM minimális mérete: 2 GB)
 - Az [iOS] operációs rendszer 12.0 és újabb változatai/az iPhone 6-os és újabb változatai támogatják.
- A teljesítmény javítása érdekében a SmartThings alkalmazás értesítés nélkül módosulhat, vagy a gyártó üzletpolitikájának megfelelően a támogatása meg is szűnhet. Ezenkívül az is előfordulhat, hogy a használhatóságot és a biztonságot érintő okok miatt megszűnnek az alkalmazás, illetve az alkalmazáson belüli funkciók jövőbeli frissítései, még akkor is, ha az operációs rendszerén jelenleg támogatottak a frissítések.
- Az ajánlott titkosítási rendszerek: WPA/TKIP és WPA2/AES. Az újabb vagy nem szabványos wifihitelesítési protokollokat a rendszer nem támogatja.
- A vezeték nélküli hálózatokra hatással lehet a helyi vezeték nélküli kommunikációs környezet.
- Ha internetszolgáltatója azonosítás céljából regisztrálta az Ön számítógépének vagy modemének MAC-címét, előfordulhat, hogy intelligens Samsung hűtőszekrénye nem tud az internetre kapcsolódni. Amennyiben ez történik, műszaki segítségért forduljon az internetszolgáltatójához.
- Hálózati rendszerének tűzfalbeállításai megakadályozhatják, hogy intelligens Samsung hűtőszekrénye hozzáférjen az internethez. Műszaki segítségért forduljon internetszolgáltatójához. Ha a probléma továbbra is fennáll, forduljon a helyi Samsung-szakszervizhez vagy -kiskereskedőhöz.
- A vezeték nélküli hozzáférési pont (Access Point, AP) beállításainak megadása érdekében tekintse meg az AP (útválasztó) használati utasítását.
- Az intelligens Samsung hűtőszekrények az IEEE 802.11 b/g/n és Soft-AP protokollal működő 2,4 GHz-es wifihálózatokat egyaránt támogatják. (Ajánlott protokoll: IEEE 802.11 n.)
- A nem hitelesített vezeték nélküli wifiútválasztók esetleg nem tudnak csatlakozni a megfelelő intelligens Samsung hűtőszekrényekhez.



Samsung-fiók

Az alkalmazás használatához kötelező regisztrálnia Samsung-fiókját. Ha nem rendelkezik Samsung-fiókkal, az alkalmazás képernyőn megjelenő utasításait követve ingyenesen létrehozhat egy Samsung-fiókot.

Első lépések

Kapcsolja be azt az eszközt, amelyet csatlakoztatni kíván, nyissa meg a telefonján a SmartThings alkalmazást, majd kövesse az alábbi utasításokat.

Ha megjelenik egy előugró ablak azzal az üzenettel, hogy a rendszer új eszközt talált, koppintson az **ADD NOW (HOZZÁADÁS MOST)** lehetőségre.

Ha előugró ablak nem jelenik meg, koppintson a **+** gombra, majd a választható eszközök listájáról válassza ki a csatlakoztatni kívánt eszközt.

Amennyiben az eszköze nem szerepel a választható eszközök listáján, koppintson a **Supported Devices (Támogatott eszközök)** lehetőségre, válassza ki az eszköz típusát (Refrigerator - Hűtőszekrény), majd válassza ki az adott készülékmodellt.

Az eszköz beállításához kövesse az alkalmazás utasításait. A beállítás befejezésekor a hűtőszekrény egy „kártya” formájában jelenik meg a **Devices (Eszközök)** képernyőn.

Hűtőszekrény-alkalmazás

Integrált vezérlés

Hűtőszekrényét otthonában és útközben egyaránt megfigyelheti, illetve vezérelheti.

- A Hűtőszekrény lap megnyitásához koppintson a SmartThings irányítópulton a hűtőszekrény ikonjára, vagy koppintson az irányítópult alján található Eszközök ikonra, majd a hűtőszekrény „kártyájára”.
- Ellenőrizheti hűtőszekrénye működési állapotát és a hozzá kapcsolódó értesítéseket, valamint szükség szerint módosíthatja a megadott lehetőségeket és beállításokat.

MEGJEGYZÉS

Előfordulhat, hogy a hűtőszekrény bizonyos opciói vagy beállításai nem érhetők el a távvezérlés számára.



Műveletek

Kategória	Elem	Leírás
Megfigyelés	Fagyasztó hőmérséklete	A fagyasztó aktuális hőmérséklet-beállítását jeleníti meg.
	Diagnosztika	A fagyasztó rendellenes működését észleli.
	Energiafogyasztás felügyelete	A fagyasztó összegzett áramfogyasztását ellenőrzi az elmúlt 180 napra vonatkozóan.
Funkciók	Gyorsfagyasztás	Be-, illetve kikapcsolhatja a Power Freeze (Gyorsfagyasztás) funkciót, valamint ellenőrizheti a jelenlegi beállításokat.
Riasztások	Kirívóan magas hőmérséklet	Ez a riasztás akkor aktiválódik, ha a fagyasztóban rendellenesen megemelkedik a hőmérséklet.
	Ajtó nyitva	Ez a riasztás akkor jelenik meg, ha a fagyasztó ajtaja egy bizonyos ideig nyitva marad.

Speciális funkciók

A hűtőszekrény kinézete és speciális funkciói a modelltől és az országtól függően eltérőek lehetnek.

Helytakarékos jégkockakészítő (csak adott modelleknél)

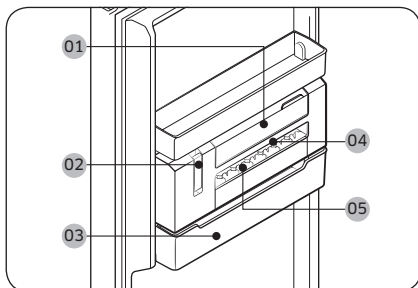

- 01 Víztartály
- 02 Jégkockakészítő kar
- 03 Jegesvödör
- 04 Jégkockaforma
- 05 Jégkockaforma fedele

MEGJEGYZÉS

Ha nem szándékozik jégkockát készíteni, vegye ki a helytakarékos jégkockakészítőt, hogy több helyet biztosítson a tároláshoz. Ebben az esetben a jegesvödört (03) többcélú tárolórekeszként használhatja.

Műveletek

A jégkocka kézi adagolása

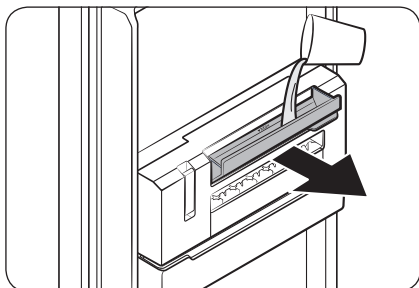

1. A felnyitáshoz hajtsa fel a **víz tartály (01)** fogantyúját, majd a maximumot jelző vonalig töltsse fel a tartályt vízzel. A víz kicsepegését vagy kifolyását megakadályozandó óvatosan zárja le a tartályt.

⚠ VIGYÁZAT!

- Ne töltsse a maximális szintjelzés fölé. A túl sok víz hatására a jégkockák elakadnak, és nem adagolhatók megfelelően.
- Csak ivóvizet használjon. Más folyadékok, például a zöld tea vagy tej nem adagolhatók megfelelően.
- Finoman zárja le a **víz tartályt**. Ellenkező esetben a víz kicsepeghet vagy kifolyhat.

📖 MEGJEGYZÉS

- Ha a víz kifolyását tapasztalja, nyissa fel a **víz tartályt**, és ellenőrizze, hogy befagyott-e a víz tartály **jégkockaformába** torkolló vezetéke. Ha ez történt, a maximumot jelző vonalig öntsön langyos vizet a **víz tartályba**. Hagyja kiolvadni a vezetékét.
- A víz tartály **jégkockaformába** torkolló vezetékét ajánlott rendszeres időközönként megtisztítani, mivel fennáll a vezeték befagyásának valószínűsége.

2. Ellenőrizze, hogy a jég teljesen megfagyott-e. Csak a jég teljes megfagyásakor húzza meg a **jégkockakészítő kart (02)**. Ekkor a **jégkockaforma (04)** átfordul és jégkockát adagol a **jegesvödörbe (03)**.

⚠ VIGYÁZAT!

- A kart csak akkor húzza meg, miután a jég már teljesen megfagyott. A félig megfagyott jégkockák elakadhatnak és sérülést okozhatnak a **jegesvödörben**.

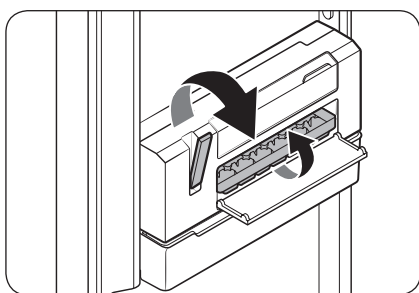

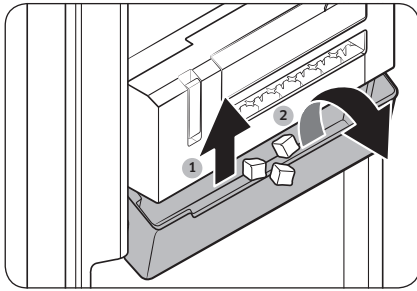

3. Jégkocka adagolásához enyhén emelje meg, majd döntse előre a **jegesvödrot**.

⚠ VIGYÁZAT!

- Ne döntse meg emelés nélkül a **jegesvödrot**. A **jegesvödör** letörhet.
- Ne töltsön vizet közvetlenül a **jegesvödörbe** a jégkockakészítéshez. A **jegesvödör** letörhet.
- Ne hagyja nyitva a fagyasztó ajtaját. A **jegesvödörben** lévő jégkockák megolvadnak és elakadnak.
- Áramszünet esetén feltétlenül ürítse ki **jegesvödrot**, mielőtt jégkockát készítene.
- Csak ivóvizet használjon.

📖 MEGJEGYZÉS

- A jég állapotától függően előfordulhat, hogy a jégkockák nem adagolhatók egyszerre. Ebben az esetben próbálja néhányszor meghúzni a kart.
- Ha a jégkockák azért nem adagolhatók, mert túlságosan sok vizet töltött be, vegye és ürítse ki a **jégkockaformát**. Ha a probléma továbbra is fennáll, szerelje le és ürítse ki a helytakarékos jégkockakészítőt.

Műveletek

A felső polc fedelének kinyitása (csak adott modelleknél)

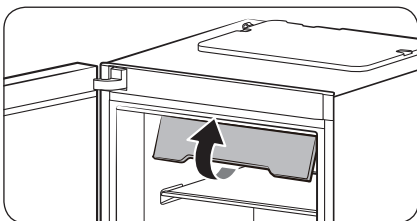

1. Teljesen emelje fel a felső polc fedelének elejét.

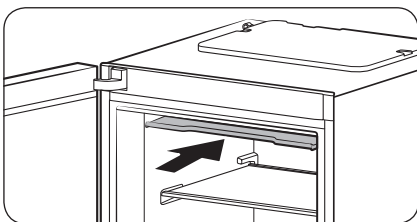

2. Ezután nyomja be teljesen a fedelet.

MEGJEGYZÉS

- Bármilyen termék fagyasztoába helyezéséhez vagy kivételéhez először fel kell hajtania a felső polc fedelét.
- A felső polc fedele kivethető. Kivetheti, ha nem kívánja használni.

További tárolóhely biztosítása (csak adott modelleknél)

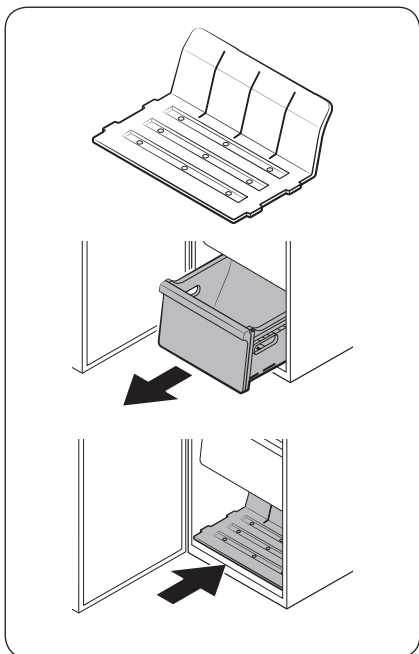

Ha több tárolóhelyre van szüksége, vegye ki a felső polc fedelét és mind a négy fiókot, majd helyezze be a mellékelt polcot (lásd az ábrán) a készülék alsó részébe. Ezután távolítsa el a helytakarékos jégkockakészítőt.

MEGJEGYZÉS

- A felső polc fedelének és a fiókok eltávolítása nincs hatással a fagyasztó termikus és mechanikai jellemzőire.
- A fagyasztó jelzett űrtartalma arra az esetre érvényes, amikor a felső polc fedele és minden fiók el van távolítva, és a mellékelt polc be van helyezve.

Karbantartás

Az ajtó megfordítása (csak adott modelleknél)

Az ajtó megfordítását az Ön saját költségén Samsung által jóváhagyott szervizszakembernek kell elvégeznie, mivel a garancia ezen szervizművelet-fajtára nem terjed ki.

⚠ FIGYELEM!

- A jóvá nem hagyott szolgáltató által végzett megfordítási hibákra és az így keletkezett anyagi károkra a garancia nem nyújt fedezetet.
- A megfordítás végrehajtása előtt győződjön meg arról, hogy a hűtőszekrényt leválasztották az áramforrásról.
- Az ajtó megfordításának befejezése után legalább egy órát kell várnia. Ennek célja az esetlegesen fellépő áramütés megakadályozása.

Szükséges szerszámok (nem tartozék)

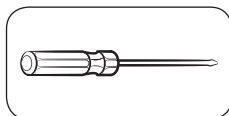

Csillagcsavarhúzó

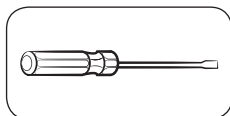

Lapos csavarhúzó



10 mm-es csavarkulcs
(a felső zsanér tengelyéhez)

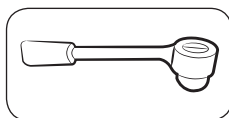

8 mm-es csőkulcs
(a csavarokhoz)



12 mm-es csavarkulcs
(az alsó zsanér tengelyéhez)

Tartozékok

Az alábbi tartozékok megjelenése típusonként eltérhet.

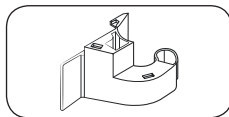

Zsanér burkolata (B)

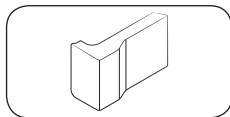

Távtartó burkolata (B)

⚠ VIGYÁZAT!

A teljes megfordítási eljárás során biztonsági okokból tartsa a hűtőszekrényt valamennyi apró alkatrészét (csavarok, fedelek stb.) a (kis)gyermekektől távol.

Utasítások lépésről lépésre

1. LÉPÉS A fogantyú eltávolítása

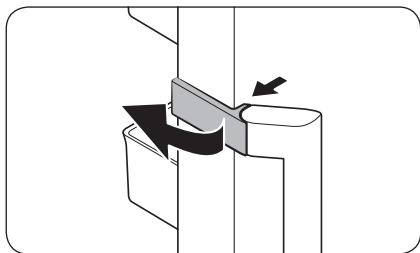

1. Pattintsa le a fogantyú burkolatát, és tegye félre.

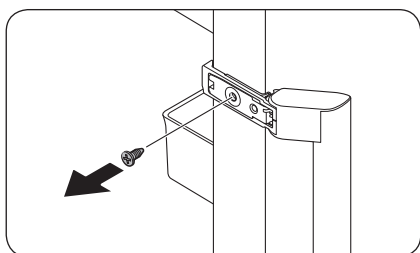

2. Távolítsa el a fogantyút rögzítő felső és alsó csavarokat.

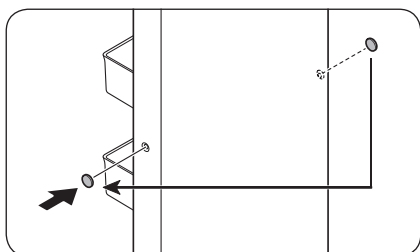

3. Lapos csavarhúzóval távolítsa el a fogantyúcsavar helyének a takarókupakjait (2 db). Ezután illessze be a fogantyúcsavar helyének a takarókupakjait a másik oldalon.

⚠ VIGYÁZAT!

A fizikai kár elkerülése érdekében legyen elővigyázatos a fogantyúcsavar-takarókupakok eltávolításakor.

📖 MEGJEGYZÉS

Helyezze biztonságba a fogantyút a későbbi használatra.

Karbantartás

2. LÉPÉS A fagyasztó ajtajának eltávolítása

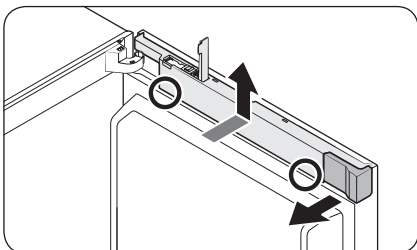

1. Nyissa fel az adapterfedelelet, majd távolítsa el a távtartó burkolatát.
2. A vezetékburkolat alsó részét mindkét kezével (az ábrán a jelzett részekben) lenyomva emelje fel a vezetékburkolatot.

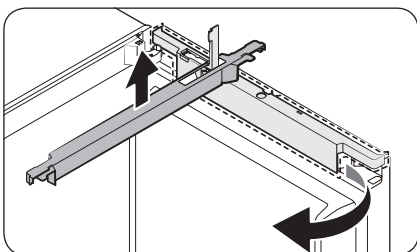

3. Fordítsa el előre 90°-kal a vezetékburkolatot, majd nyomja fel az eltávolításához.

MEGJEGYZÉS

Tegye el biztonságos helyre a távtartó burkolatát és a vezetékburkolatot. Szüksége lesz rájuk, ha visszahelyezi az ajtót az eredeti (megfordítása előtti) helyére.

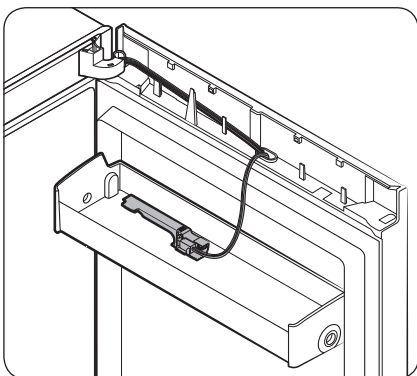

MEGJEGYZÉS

Tegye az adapterfedelelet az ajtórekeszbe későbbi felhasználásra.

„A” típusú kijelző

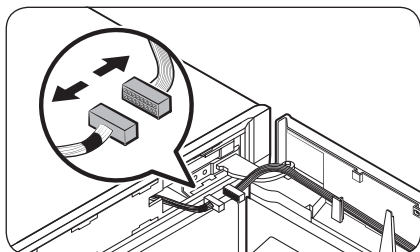
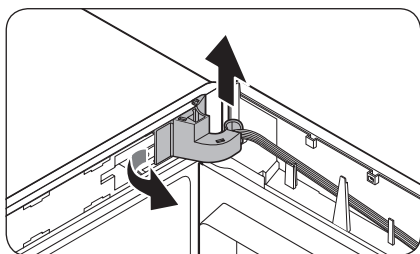
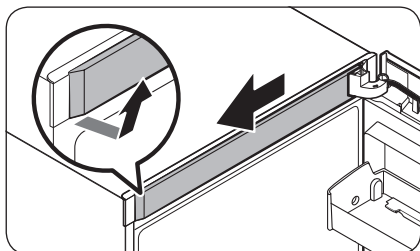

1. Először távolítsa el a **felső keret burkolatát** a jobb oldalon. Ezután húzza ki elől.

2. Az eltávolításához emelje ki a **zsanér burkolatának** bal oldalát, majd az alját enyhén felemelve húzza ki.

⚠ VIGYÁZAT!

A **zsanér burkolatának** eltávolításakor ügyeljen arra, hogy ne sértse meg a fagyasztó ajtaján és körülötte elhelyezkedő csatlakozókat, illetve vezetékeket.

📖 MEGJEGYZÉS

Tartsa a **zsanér burkolatát** biztonságos helyen. Szüksége lesz rá, ha visszahelyezi az ajtót az eredeti (megfordítása előtti) helyére.

3. Válassza le a fagyasztó ajtaján és körülötte elhelyezkedő csatlakozókat. Az eltávolításához lazítsa meg a **felső zsanér csavarjait**.

⚠ VIGYÁZAT!

A **felső zsanér** eltávolítása során tartsa erősen a fagyasztóajtót, hogy az nehogy véletlenül leessen.

Karbantartás

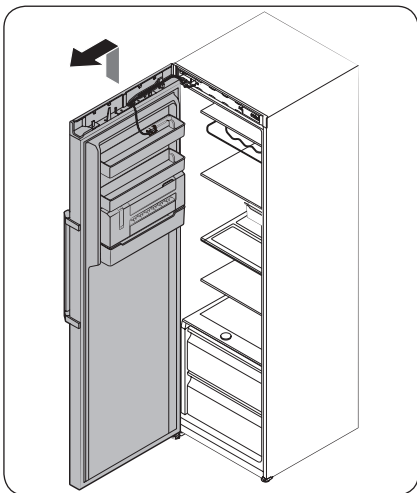
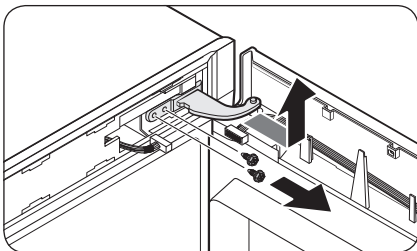

„B” típusú kijelző

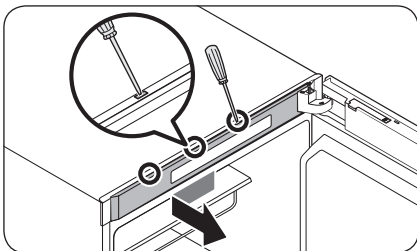

4. A felső zsanér eltávolítása után felfelé emelve vegye le a fagyasztó ajtaját. Tartsa az ajtót biztonságos helyen.

⚠ VIGYÁZAT!

Az ajtó nehéz. A károk vagy sérülések megelőzése érdekében legyen elővigyázatos az ajtó eltávolítása közben.

1. A felső keret burkolatának eltávolításához egy lapos csavarhúzóval nyúljon be egymás után az ajtó felső részén található lyukakba.

📖 MEGJEGYZÉS

Kezdje a zsanértól legtávolabbi lyukkal.

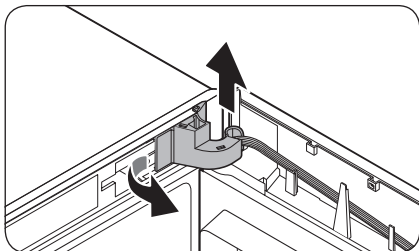

2. Az eltávolításához emelje ki a **zsanér burkolatának** bal oldalát, majd az alját enyhén felemelve húzza ki.

⚠ VIGYÁZAT!

A **zsanér burkolatának** eltávolításakor ügyeljen arra, hogy ne sértse meg a fagyasztó ajtaján és körülötte elhelyezkedő csatlakozókat, illetve vezetékeket.

📖 MEGJEGYZÉS

Tartsa a **zsanér burkolatát** biztonságos helyen. Szüksége lesz rá, ha visszahelyezi az ajtót az eredeti (megfordítása előtti) helyére.

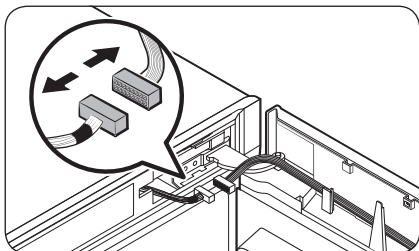

3. Válassza le a fagyasztó ajtaján és körülötte elhelyezkedő csatlakozókat. Az eltávolításához lazítsa meg a **felső zsanér csavarjait**.

⚠ VIGYÁZAT!

A **felső zsanér** eltávolítása során tartsa erősen a fagyasztóajtót, hogy az nehegy véletlenül leessen.

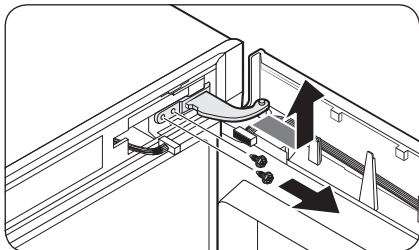

Karbantartás

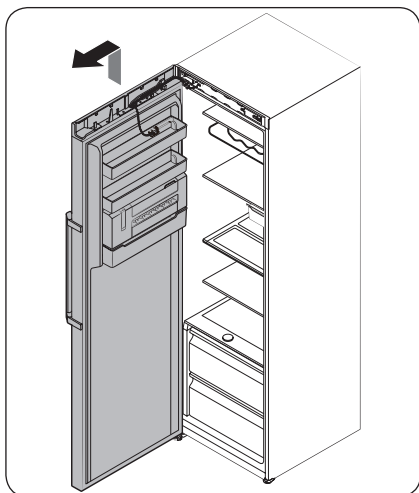

4. A felső zsanér eltávolítása után felfelé emelve vegye le a fagyasztó ajtaját. Tartsa az ajtót biztonságos helyen.

⚠ VIGYÁZAT!

Az ajtó nehéz. A károk vagy sérülések megelőzése érdekében legyen elővigyázatos az ajtó eltávolítása közben.

3. LÉPÉS Az automatikus ajtózáró megfordítása

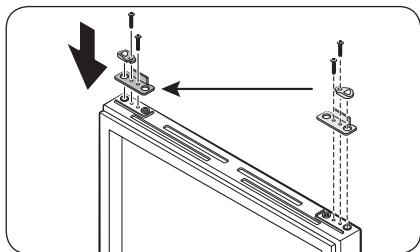

1. A fagyasztó ajtajáról távolítsa el az **automatikus ajtózáró kart** - ehhez lazítsa ki a karon lévő, valamint az ellenkező oldalon található csavarokat.
2. Helyezze az **automatikus ajtózáró kart** a másik oldalra, majd húzza meg a csavarokat.

Karbantartás

4. LÉPÉS Az alsó zsanér megfordítása

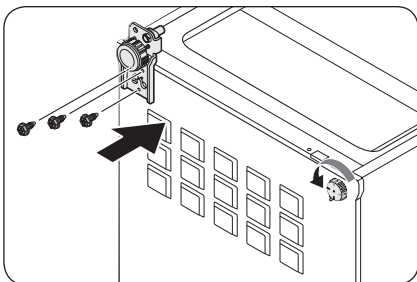
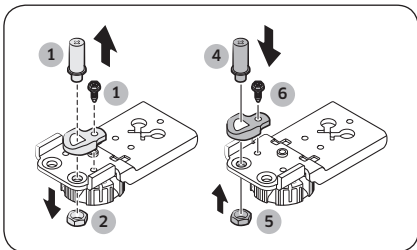
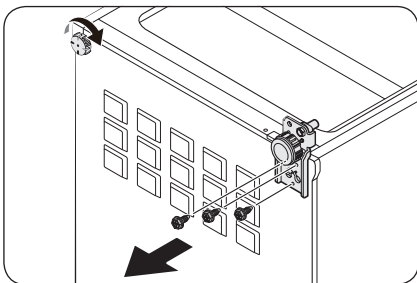

1. Óvatosan fektesse a hűtőszekrényt a hátára. Ezután távolítsa el a csavarokat az **alsó zsanérból** a jobb oldalon, és a **szintezőlábból** a bal oldalon.
2. Egy 8 mm-es csőkulccsal szerelje ki a **hátsó csavart** a **tengely** mellől.
3. Távolítsa el a **tengely csavarját** az alsó zsanér alól.
4. A **tengely** eltávolításához használjon csillagcsavarhúzó.
5. Helyezze el a **tengelyt** a másik oldalon.
6. Szerelje vissza, és húzza meg a **hátsó csavart**.
7. Szerelje vissza, és húzza meg a **tengely csavarját**.
8. Helyezze át az **alsó zsanért** a másik oldalra, majd rögzítse a csavarokkal. Szerelje fel a **szintezőlábat** a másik oldalra, majd rögzítse a csavarokkal.
9. Óvatosan állítsa fel a hűtőszekrényt.

5. LÉPÉS A fagyasztó ajtajának visszaszerelése

„A” típusú kijelző

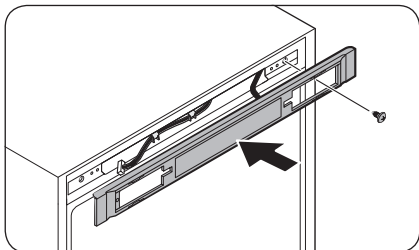
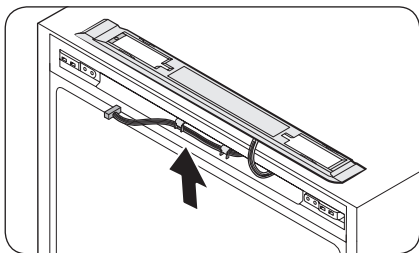
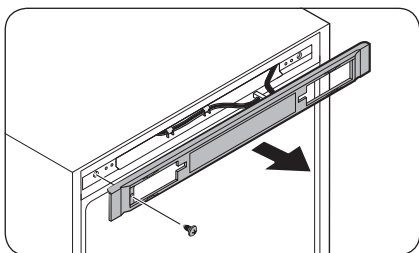

1. Távolítsa el a csavart, majd húzza ki a kezelőegység burkolatát.

2. Vigye át a csatlakozókat és vezetékeket a másik oldalra. Helyezze fel a **kezelőegység burkolatát**, majd húzza meg a csavarokat a másik oldalon.

Karbantartás

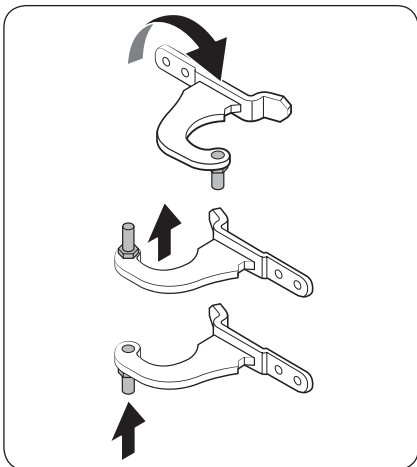

3. Távolítsa el a **tengelyt** a **felső zsanérból**. Ezután az ábrán látható módon szerelje vissza a **tengelyt**.

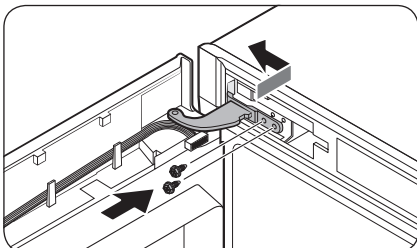

4. Először az ajtó alját illessze be a készüléktestbe.
5. Szerelje fel a **felső zsanért**, majd rögzítse a csavarokkal.

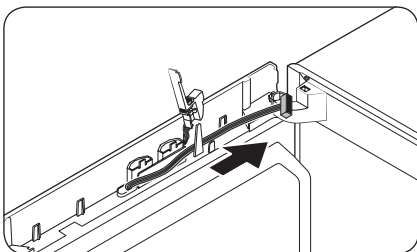

- Vigye át a vezetékeket a másik oldalra, majd rögzítse azokat az ott lévő belső horoggal.

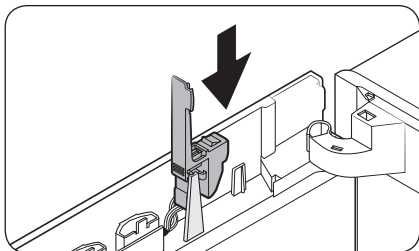

6. Tegye vissza az adapterfedelelet az eredeti helyére.

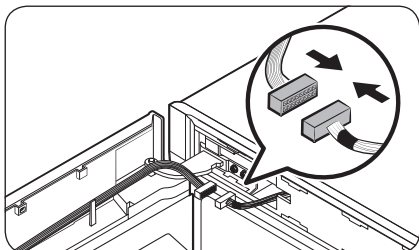

7. Csatlakoztassa a fagyasztó ajtajának és a készüléknek a csatlakozóit. Ezután rögzítse a vezetékeket az opcionális zsanérburkolat (B) belső horgához.

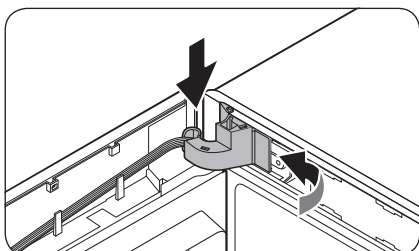
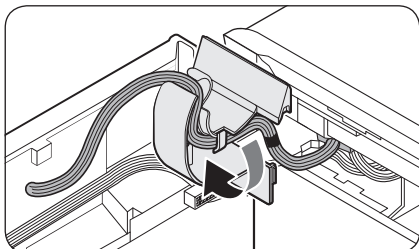

8. Helyezze fel a zsanér burkolatát a felső zsanérra, először a jobb oldalt beillesztve. Ezután a burkolat alját megnyomva rögzítse a helyére.

⚠ VIGYÁZAT!

Ügyeljen arra, hogy a vezetékek és csatlakozók középen ne akadjanak be.

Karbantartás

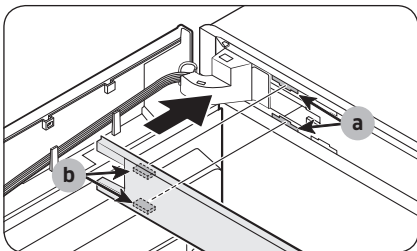

9. Helyezze fel a felső keret burkolatát úgy, hogy a (b) alkatrész átlósan illeszkedjen az (a) alkatrészhez.

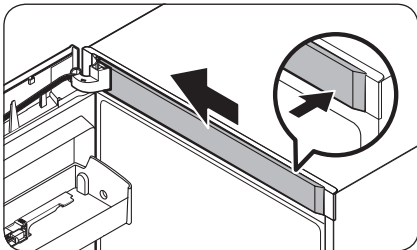

10. Illessze a helyére a vezetékburkolatot az adapterfedél nyitott helyzetében. Fordítsa előre a burkolatot 90°-kal, majd nyomja le, hogy a helyére kerüljön.

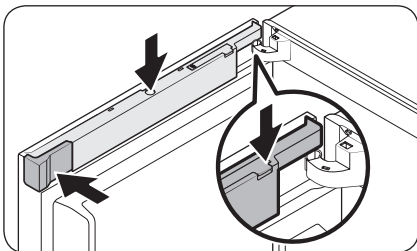

11. Helyezze vissza a távtartó burkolatát (B) az eredeti helyére, majd csukja le az adapterfedelet.

MEGJEGYZÉS

A burkolatok megjelenése típusonként eltérhet.

Karbantartás

„B” típusú kijelző

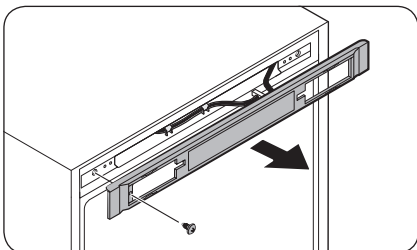

1. Távolítsa el a csavart, majd húzza ki a kezelőegység burkolatát.

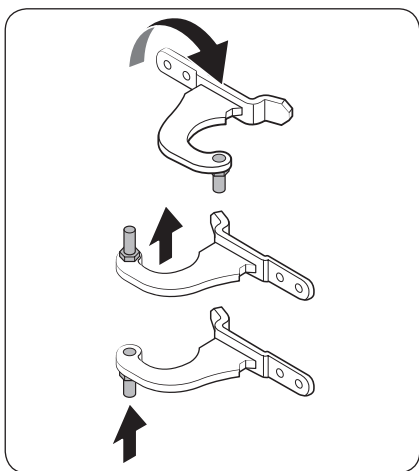
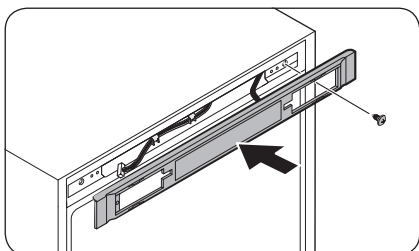
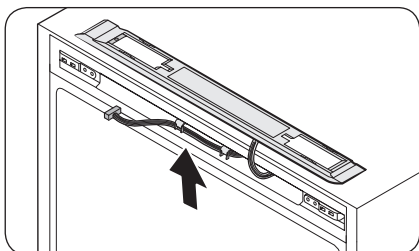

2. Vigye át a csatlakozókat és vezetékeket a másik oldalra. Helyezze fel a **kezelőegység burkolatát**, majd húzza meg a csavarokat a másik oldalon.

3. Távolítsa el a **tengelyt** a felső zsanérból. Ezután az ábrán látható módon szerelje vissza a tengelyt.

Karbantartás

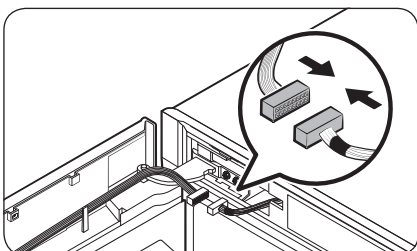
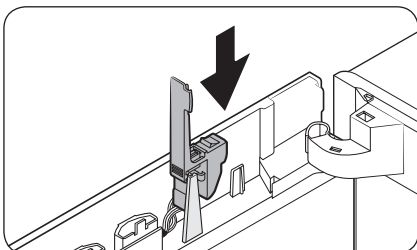
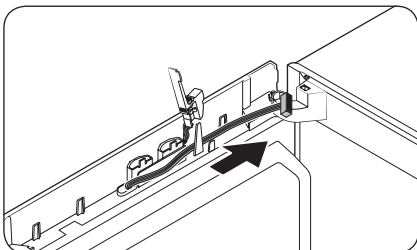
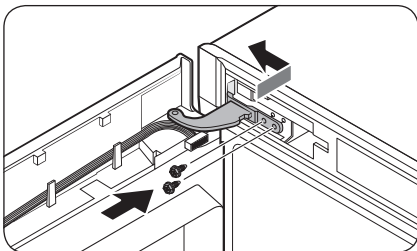

4. Először az ajtó alját illessze be a készüléktestbe.
5. Szerelje fel a **felső zsanért**, majd rögzítse a csavarokkal.

- Vigye át a vezetékeket a másik oldalra, majd rögzítse azokat az ott lévő belső horoggal.

6. Tegye vissza az **adapterfedelelet** az eredeti helyére.

7. Csatlakoztassa a fagyaszító ajtajának és a készüléknek a csatlakozóit. Ezután rögzítse a vezetékeket az opcionális zsanérburkolat (B) belső horgához.

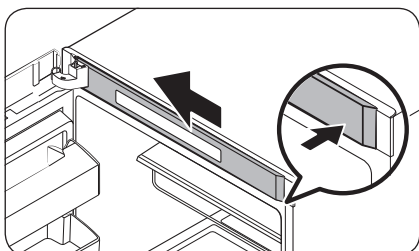
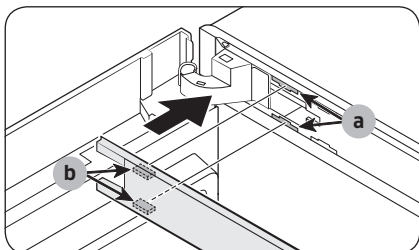
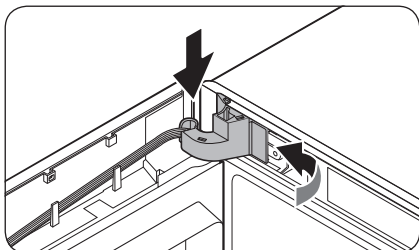
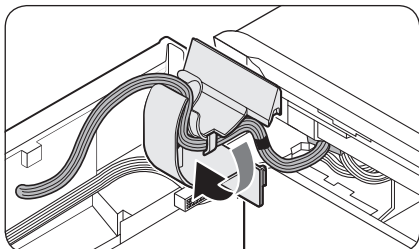

8. Helyezze fel a zsanér burkolatát a felső zsanérra, először a jobb oldalt beillesztve. Ezután a burkolat alját megnyomva rögzítse a helyére.

⚠ VIGYÁZAT!

Ügyeljen arra, hogy a vezetékek és csatlakozók közepén ne akadjanak be.

9. Helyezze fel a felső keret burkolatát úgy, hogy a (b) alkatrész átlósan illeszkedjen az (a) alkatrészhez. Ezután a végét balra csúsztatva rögzítse a burkolatot.

Karbantartás

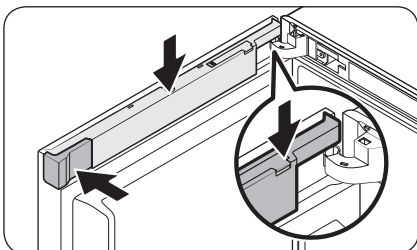
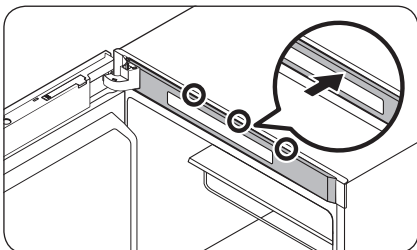
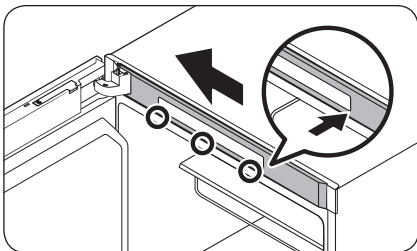

- Azon modellek esetén, ahol a kijelzőpanel a fagyasztó tetején helyezkedik el, nyomja be a felső keret burkolatának bal, majd jobb szélét, amellyel sorban rögzíti az alsó és felső területeket.

10. Illessze a helyére a vezetékburkolatot az adapterfedél nyitott helyzetében. Fordítsa előre a burkolatot 90°-kal, majd nyomja le, hogy a helyére kerüljön.

11. Helyezze vissza a távtartó burkolatát (B) az eredeti helyére, majd csukja le az adapterfedelelet.

MEGJEGYZÉS

A burkolatok megjelenése típusonként eltérhet.

6. LÉPÉS A fogantyú visszaszerelése

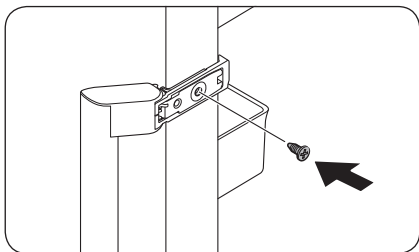

1. Helyezze át a fogantyút a másik oldalra, majd rögzítse a csavarokkal.

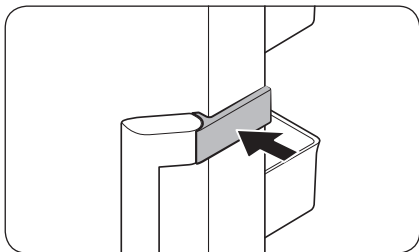

2. Tegye vissza a fogantyú borítását az ábra szerint.

MEGJEGYZÉS

Előfordulhat, hogy vissza kívánja helyezni az ajtókat az eredeti (megfordításuk előtti) helyükre. Ebben az esetben kövesse a fenti utasításokat, azonban helyezze vissza az ajtókat, zsanérokat és burkolatokat az eredeti helyükre.

Karbantartás

Kezelés és ápolás

Polcok

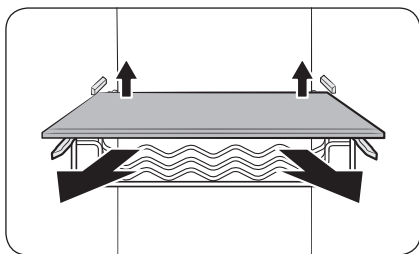

A kihúzásához enyhén emelje fel a polc hátsó oldalát.

Ajtórekeszek

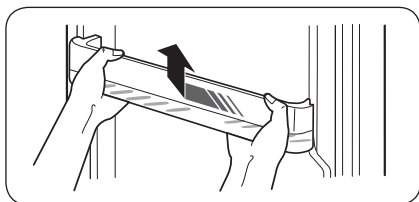

Emelje fel kissé, és húzza ki az ajtón lévő rekeszt.

⚠ VIGYÁZAT!

A balesetek megelőzése érdekében ürítse ki az ajtórekeszeket, mielőtt eltávolítja azokat.

A felső polc fedele (csak adott modelleknél)

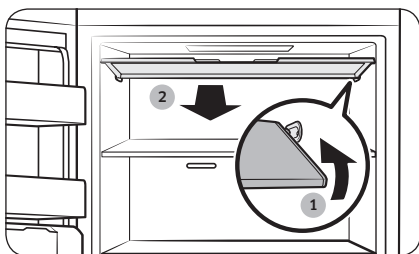

1. Nyomja be a fedél jobb oldalát a fedél kiakasztásához.
2. Ezután előre felé húzva emelje fel a fedelet az eltávolításhoz.

Helytakarékos jégkockakészítő (csak adott modelleknél)

MEGJEGYZÉS

- A helytakarékos jégkockakészítő részegységei, így például a **víztartály**, a **jegesvödör** és a **jégkockaforma** megtisztításakor ügyeljen rá, hogy azok a tisztítás után teljesen szárazak legyenek.
- A helytakarékos jégkockakészítő egység megtisztításakor gondoskodjon arról, hogy a tisztítás után teljesen megszáriítsa az egység belső és külső alkatrészeit. A teljes szárazság hiánya a jégkockakészítő kar hibás működéséhez vezethet. Ebben az esetben 2-3 napon át teljesen szárítsa ki a helytakarékos jégkockakészítőt. Ezután próbálja újra használni.

A részegységek eltávolítása

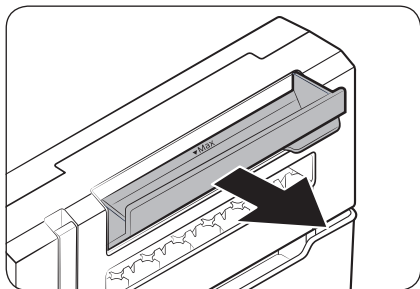

Víztartály

Teljesen nyissa fel, majd emelje ki a **víztartályt**.

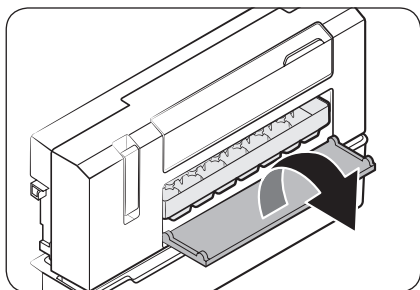

Jégkockaforma

1. A **jégkockaforma** fedelének felnyitásával férhet hozzá a **jégkockaformához**.
2. Enyhén emelje ki a **jégkockaforma** bal oldalát, majd eltávolításához emelje ki a másik oldalát is.

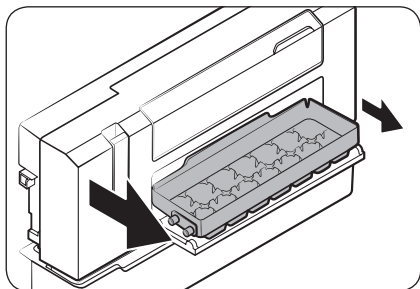

Karbantartás

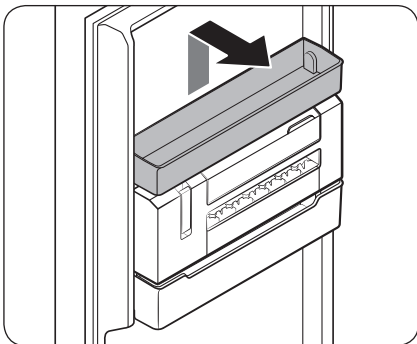

Helytakarékos jégkockakészítő

1. Először a többcélú tartórekeszt vegye ki, amely közvetlenül a helytakarékos jégkockakészítő felett található.
2. A helytakarékos jégkockakészítő két oldalának jelzett területét mindkét kezével tartva emelje fel, majd előre felé emelje ki az egységet.

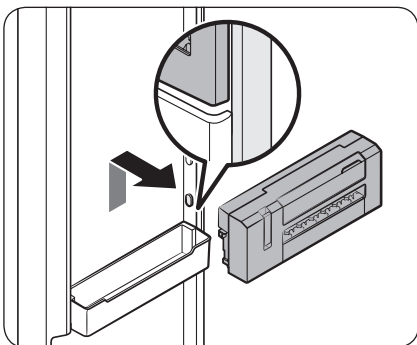

A részegységek visszahelyezése

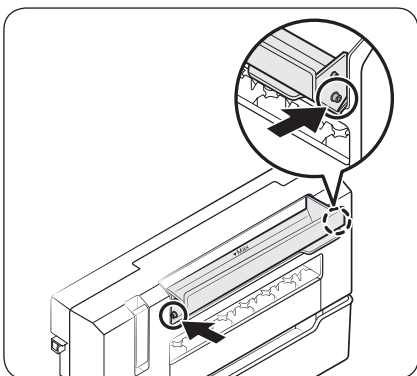

Víztartály

Illessze a víz**tartály** mindkét oldalát a víz**tartály** foglalatán lévő megfelelő horgokba. Ügyeljen rá, hogy kattanásig nyomja a helyére.



Tisztítás

Belső és külső rész

FIGYELEM!

- Ne használjon tisztítási célokra benzint, hígítót vagy háztartási/autóápoló tisztítószeret, például Clorox™ folyadékot. Ezek a vegyszerek károsíthatják a hűtőszekrény felületét, és tüzet okozhatnak.
- Ne permetezzen vizet a hűtőszekrényre. Ez áramütést okozhat.

Rendszeresen törölje le a tápcsatlakozó érintkezőiről és érintkezési pontjairól az idegen anyagokat – például a port és a vizet – egy száraz ruhával.

1. Húzza ki a tápkábelt.
2. A hűtőszekrény belsejének és külsejének tisztításához használjon megnedvesített, nem bolyhosodó, puha törülköndőt vagy papírtörölt.
3. Ha elkészült, száraz ruhával vagy papírtörülkövel törölje szárazra.
4. Dugja be a tápkábelt.

Csere

LED-jelzőfények

Ha izzót kell cserélni a hűtőszekrényben, forduljon a legközelebbi Samsung szervizközponthoz.

FIGYELEM!

- A lámpák izzói a felhasználó által nem cserélhetők. Ne próbálja saját maga kicserélni az izzót. Ez áramütést okozhat.

Lámpa (fényforrás)

Ez a termék egy <G> energiahatékonysági osztályú fényforrást tartalmaz.

A lámpa/lámpák és/vagy kapcsolóberendezés/kapcsolóberendezések a felhasználó által nem szervizelhetők. A termék lámpájának/lámpáinak és/vagy kapcsolóberendezésének/kapcsolóberendezéseinek cseréjét illetően forduljon a helyi Samsung szakszervizhez.

A termék lámpájának/lámpáinak vagy kapcsolóberendezésének/kapcsolóberendezéseinek cseréjével kapcsolatos részletes utasításokért látogasson el a Samsung webhelyére (<http://www.samsung.com>), majd lépjen a Támogatás > Támogatási kezdőlap menüpontra, és adja meg a modell nevét.

A lámpa/lámpák és/vagy kapcsolóberendezés/kapcsolóberendezések szétbontását illetően egyszerűen csak kövesse a cserére vonatkozó, feljebb ismertetett utasításokat.



Hibaelhárítás

Mielőtt a szervizt hívná, menjen végig az alábbi ellenőrzéseken. A szerviz minden olyan kiszállásának költsége a felhasználót terheli, amely esetében nem fordult elő hiba.

Általános

Hőmérséklet

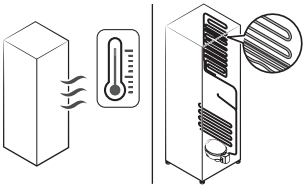
Hiba	Lehetséges okok	Megoldás
A fagyasztó nem működik. A fagyasztó hőmérséklete magas.	<ul style="list-style-type: none">• A tápkábel nincs bedugva megfelelően.	<ul style="list-style-type: none">• Dugja be megfelelően a tápkábelt.
	<ul style="list-style-type: none">• A hőmérséklet-szabályozás nem megfelelően van beállítva.	<ul style="list-style-type: none">• Állítsa alacsonyabbra a hőmérsékletet.
	<ul style="list-style-type: none">• A hűtőszekrény hőforrás közelében található vagy közvetlen napfény éri.	<ul style="list-style-type: none">• A hűtőszekrény tartsa távol közvetlen napfénytől vagy hőforrástól.
	<ul style="list-style-type: none">• Nincs elegendő távolság a hűtő oldala mellett és a háta mögött.	<ul style="list-style-type: none">• Javasoljuk, hogy 50 mm-nél nagyobb távolságot hagyjon a hűtőszekrény és a közeli falak (vagy szekrények) között.
	<ul style="list-style-type: none">• A hűtőszekrény túl van terhelve. A hűtő szellőzőnyílásait gátolja a behelyezett élelmiszer.	<ul style="list-style-type: none">• Ne terhelje túl a hűtőszekrényt. Ügyeljen arra, hogy ne tömítse el az élelmiszer a szellőzőnyílásokat.
A fagyasztó túlhűt.	<ul style="list-style-type: none">• A hőmérséklet-szabályozás nem megfelelően van beállítva.	<ul style="list-style-type: none">• Állítsa magasabbra a hőmérsékletet.
A belső fal meleg.	<ul style="list-style-type: none">• A hűtőszekrény hőálló csövekkel rendelkezik a belső falnál.	<ul style="list-style-type: none">• A páralecsapódás megakadályozására a hűtőszekrény hőálló csövekkel rendelkezik az elülső sarkoknál. Ha a környezeti hőmérséklet emelkedik, a berendezés hatékonysága romlik. Ez nem a rendszer hibája. 

Bűz

Hiba	Lehetséges okok	Megoldás
A hűtőszekrény szagokat áraszt.	• Megromlott élelmiszer.	• Takarítsa ki a hűtőszekrényt, távolítsa el a romlott élelmiszert.
	• Erős szagú élelmiszer.	• Ügyeljen az erős szagú ételek légmentes csomagolására.

Fagyás

Hiba	Lehetséges okok	Megoldás
Lefagyások a szellőzőnyílások körül.	• A szellőzőnyílásokat gátolja a behelyezett élelmiszer.	• Ügyeljen rá, hogy ne blokkolja az élelmiszer a hűtőszekrény szellőzőnyílásait.
A belső falakon jég képződik.	• Az ajtó nincs megfelelően becsukva.	• Ellenőrizze, nem gátolja-e élelmiszer az ajtó becsukását. Tisztítsa meg az ajtó tömítését.
A gyümölcsök vagy zöldségek megfagytak.	• A gyümölcsöket vagy zöldségeket a frissáru-/séfzónában tárolják.	• A frissáru-/séfzóna kizárólag húсок/halak tárolására szolgál.

Kondenzáció

Hiba	Lehetséges okok	Megoldás
A belső falakon páralecsapódás képződik.	• Az ajtót nyitva hagyva nedvesség kerül a hűtőszekrénybe.	• Távolítsa el a nedvességet, és ne hagyja nyitva hosszú időre az ajtót.
	• Nagy nedvességtartalmú élelmiszer.	• Ügyeljen az ételek légmentes csomagolására.

Hibaelhárítás

Rendellenes működésre utaló hangokat hall a hűtőből?

Mielőtt a szervizt hívná, menjen végig az alábbi ellenőrzéseken. Az olyan kiszállások költségei, amelyek esetében a hang a normál működésre utal, a felhasználót terhelik.

Ezek a hangok normálisak.

- A hűtőszekrény adott működés indításakor vagy leállításakor hallathat olyan zajt, mint amikor egy gépkocsi indul be. Ahogy a működés stabilizálódik, a hangok is csökkennek.

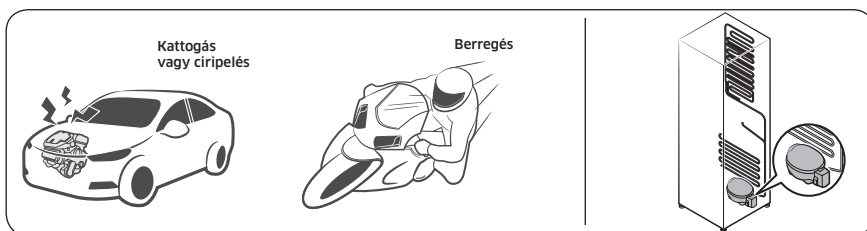

- Az ilyen hangok a ventilátor működése során jelentkezhetnek. A mikor a hűtőszekrény eléri a beállított hőmérsékletet, a ventilátor hangja megszűnik.

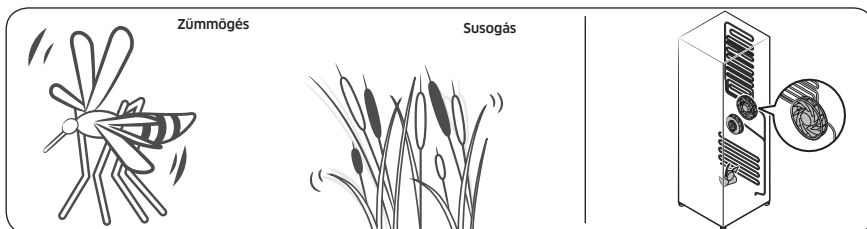

- Leolvasztási ciklus során víz csepeghet a leolvasztó fűtőberendezésre, amiktől sístergő hangok keletkeznek.

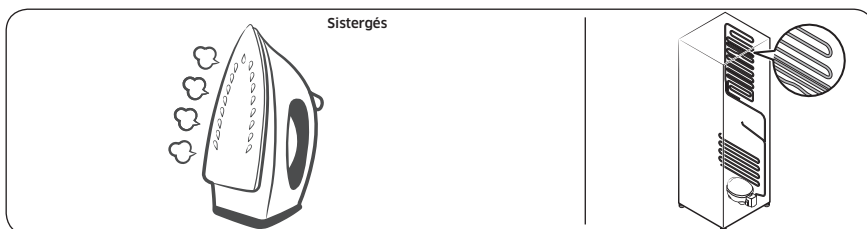

- A hűtés vagy fagyasztás során, a gáznemű hűtőközeg lezárt csöveken halad át, ami bugyborékoló hangokat kelt.

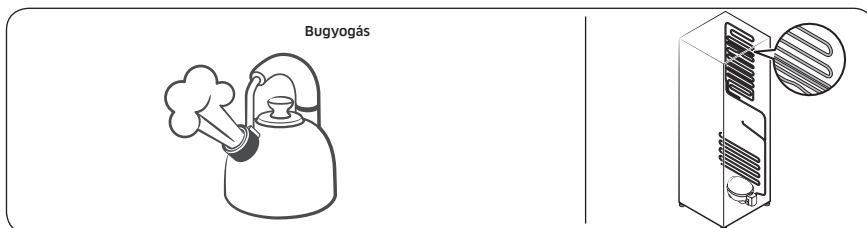

- Ahogy a hűtőszekrény hőmérséklete növekszik vagy csökken, a műanyag alkatrészek összehúzódnak és tágulnak, amiktől kopogó zaj keletkezik. Ezek a zajok a leolvasztási ciklus során vagy elektronikus alkatrészek működésekor keletkeznek.

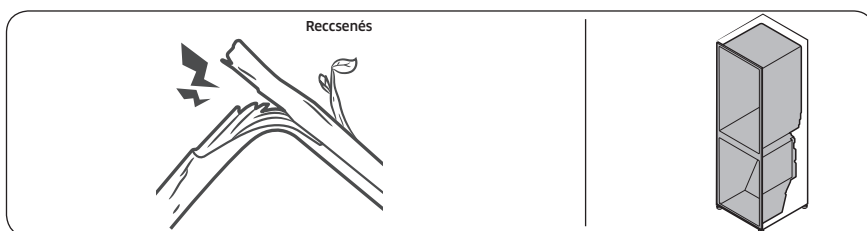

- Jégkészítő modellek esetén: Amikor a jégkészítő feltöltéséhez kinyitja a vízszelepet, zümmögő hangot adhat.
- A hűtőszekrény ajtajának nyitása vagy csukása során a nyomáskiegyenlítés miatt susogó hang keletkezhet.

Hibaelhárítás

SmartThings

Hiba	Művelet
A „SmartThings” alkalmazás nem található az áruházban.	<ul style="list-style-type: none">A SmartThings alkalmazás egyes táblagépeken, iPad készülékeken és okostelefonokon nem érhető el.<ul style="list-style-type: none">az [Android] operációs rendszer 8.0 és újabb változatai támogatják (a RAM minimális mérete: 2 GB)az [iOS] operációs rendszer 12.0 és újabb változatai/az iPhone 6-os és újabb változatai támogatják.
A SmartThings alkalmazás nem működik.	<ul style="list-style-type: none">A SmartThings alkalmazás csak egyes típusokhoz érhető el.A régi Samsung Smart Refrigerator alkalmazás nem tud csatlakozni a Samsung Smart Home modellekhez.
A SmartThings alkalmazást telepítették, de nem csatlakozik a hűtőszekrényhez.	<ul style="list-style-type: none">Az alkalmazás használatához be kell jelentkeznie Samsung-fiókjába.Cyőződjön meg arról, hogy az útválasztója rendesen működik.Ha a hűtőszekrény kijelzőjén a Wifi ikon nem világít, az azt jelzi, hogy a hálózati kapcsolat még nem jött létre. Ebben az esetben használja a SmartThings alkalmazást, amellyel csatlakoztathatja a hűtőszekrényt otthona hozzáférési pontjához (Access Point, AP), és regisztrálhatja ott.
Nem lehet bejelentkezni az alkalmazásba.	<ul style="list-style-type: none">Az alkalmazás használatához be kell jelentkeznie Samsung-fiókjába.Ha nincs Samsung-fiókjá, az alkalmazás képernyőn megjelenő utasításait követve létrehozhat egyet.
Hibaüzenet jelenik meg, amikor megpróbálom regisztrálni a hűtőszekrényt.	<ul style="list-style-type: none">Az egyszerű csatlakozás a hozzáférési ponttól (Access Point, AP) való távolság vagy a helyi környezetből eredő villamos zavar miatt hiúsulhat meg. Várjon egy keveset, majd próbálkozzon újra.
A SmartThings alkalmazás sikeresen csatlakozott a hűtőszekrényhez, de nem fut.	<ul style="list-style-type: none">Lépjen ki, majd indítsa újra a SmartThings alkalmazást, vagy válassza le és csatlakoztassa újra az útválasztót.Húzza ki a hűtőszekrény tápkábelét, majd 1 perc elteltével csatlakoztassa újra az áramforráshoz.

Függelék

Biztonsági előírások

- Az energia lehető leghatékonyabb felhasználása érdekében hagyja az eredeti helyükön a kosarakat, a fiókokat, a polcokat és a jégkockatálcát.
- Ez a hűtőberendezés nem beépített készülékként való használatra készült.

Üzembe helyezési előírások

Klímaosztály-besorolással rendelkező hűtőberendezések

A hűtőberendezés a klímaosztályától függően az alábbi táblázat szerinti környezeti hőmérsékleti tartományokban használható.

A klímaosztály az adattáblán szerepel. Előfordulhat, hogy a termék a megadott hőmérsékleti tartományon kívül nem fog megfelelően működni.

A klímaosztály a hűtőszekrényen belül elhelyezett címkéről olvasható le.

Ideális üzemi hőmérséklet-tartomány

A hűtőszekrény úgy lett kialakítva, hogy a besorolásának megfelelő hőmérséklet-tartományban működjön megfelelően.

Kategória	Szimbólum	Környezeti hőmérséklet tartománya (°C)	
		IEC 62552 (ISO 15502)	ISO 8561
Bővített hőmérséklet-tartomány	SN	+10 és +32 között	+10 és +32 között
Mérsékelt égövön	N	+16 és +32 között	+16 és +32 között
Subtrópusi égövön	ST	+16 és +38 között	+18 és +38 között
Forró égövön	T	+16 és +43 között	+18 és +43 között

MEGJEGYZÉS

A hűtési teljesítményt és az energiafogyasztást befolyásolhatja a környezeti hőmérséklet, az ajtónyitások gyakorisága, valamint a hűtőszekrény elhelyezése. Javasoljuk, hogy működtesse a megfelelő hőmérséklet beállításával.

Függelék

Hőmérsékleti előírások

Ajánlott hőmérséklet

Optimális hőmérséklet-beállítás élelmiszerek tárolásához:

- Fagyasztó: -19 °C
- Fagyasztó Hűtő üzemmódja: 3 °C

MEGJEGYZÉS

Az egyes rekeszek optimális hőmérséklete a környezeti hőmérséklettől függ. Az optimális hőmérséklet feletti értékhez a 25 °C-os környezeti hőmérsékletet veszi alapul a készülék.

Gyorshűtés

A Gyorshűtés a ventilátor legnagyobb fordulatszáma révén gyorsítja fel a hűtési folyamatot. A hűtőszekrény két és fél órán keresztül teljes sebességgel működik, majd visszaáll az előző hőmérsékletre.

Gyorsfagyasztás

A Gyorsfagyasztás a ventilátor legnagyobb fordulatszáma révén gyorsítja fel a fagyasztási folyamatot. A fagyasztó 50 órán keresztül teljes fordulatszámon működik, majd visszaáll az előző hőmérsékletre. Nagyobb mennyiségű élelmiszer fagyasztásához kapcsolja be a Gyorsfagyasztás funkciót legalább 20 órával az élelmiszer fagyasztóba helyezése előtt.

MEGJEGYZÉS

Amikor ezt a funkciót használja, a hűtőszekrény energiafogyasztása megnő. Ha már nincs rá szüksége, ne felejtse el kikapcsolni a funkciót, és visszaállítani a fagyasztót az eredeti hőmérsékletre.

A legjobb módszer az élelmiszerek frissességének megőrzéséhez (csak adott típusoknál)

Takarja le az élelmiszereket, hogy megőrizze nedvességtartalmukat és megakadályozza, hogy átvegyék más élelmiszerek szagát. A nagy lábasokban készített ételeket (például leves vagy pörkölt) ossza kisebb adagokra, és helyezze őket lapos dobozokba a hűtőbe helyezésük előtt. A nagyobb húsdarabokat vagy egész szárnyasokat vágja kisebb részekre vagy tegye lapos dobozokba a hűtőbe helyezésük előtt.

Az élelmiszerek elhelyezése

Polcok	Úgy állítsa be a polcokat, hogy azokra elhelyezhetők legyenek a különböző méretű csomagolások.
Specialitás tárolórészek (csak adott típusoknál)	A lezárt, frissentartó fiókok optimális tárolási környezetet biztosítanak a gyümölcsök és zöldségek számára. A zöldségeknek magasabb, míg a gyümölcsöknek alacsonyabb páratartalomra van szüksége. A frissentartó fiókokat vezérlővel látták el a páratartalom szintjének szabályozásához. (*Modelltől és opcióktól függ) Az állítható hőmérsékletű hűsfiók maximalizálja a húsok és sajtok tárolási idejét.
Tárolás az ajtóban	Ne tároljon romlandó ételeket az ajtó tárolórekeszeiben. A tojásokat polcon, tojástartóban kell tárolni. Az ajtóban lévő tárolórekeszek hőmérséklete nagyobb mértékben ingadozik, mint a hűtőtérben lévő hőmérséklet. A lehető legkevesebb ideig hagyja nyitva az ajtót.
Fagyasztó hűtőtere	A fagyasztórészben fagyasztott élelmiszert tárolhat, jégkockákat készíthet és friss élelmiszereket fagyaszthat le.

MEGJEGYZÉS

Csak friss, romlatlan élelmiszert fagyasszon. Tartsa távol a már lefagyasztott élelmiszertől azt, amit még ezután fog lefagyasztani. Annak megakadályozása érdekében, hogy az élelmiszer elveszítse az ízet vagy kiszáradjon, légmentesen záródó dobozokat használjon.

A hűtőszekrény és a fagyasztó tárolásra vonatkozó táblázata

A hőmérséklettől és a nedvességnek való kitettségtől függ, hogy az élelmiszerek meddig őrzik meg frissességüket. Mivel a termékeken látható dátumok nem biztosítanak útmutatást a termék biztonságos használatához, tekintse át az alábbi táblázatot, és kövesse a tippeket.

Tejtermékek

Termék	Hűtőszekrény	Fagyasztó
Tej	1 hét	1 hónap
Vaj	2 hét	12 hónap
Jégkrém	-	2-3 hét
Hagyományos sajt	1 hónap	4-6 hónap
Krémsajt	2 hét	Nem javasolt
Joghurt	1 hónap	-

Függelék

Hús

Termék	Hűtőszekrény	Fagyasztó
Frissen sülték, steak, karaj	3-4 nap	2-3 hónap
Friss darálthús, pörkölt hús	1-2 nap	3-4 hónap
Szalonna	7 nap	1 hónap
Kolbász, nyers sertéshús, marhahús, pulyka	1-2 nap	1-2 hónap

Baromfi hús/tojás

Termék	Hűtőszekrény	Fagyasztó
Friss baromfi hús	2 nap	6-8 hónap
Baromfi hús-saláta	1 nap	-
Friss tojás, héjában	2-4 hét	Nem javasolt

Halak/tenger gyümölcsei

Termék	Hűtőszekrény	Fagyasztó
Friss hal	1-2 nap	3-6 hónap
Főtt hal	3-4 nap	1 hónap
Halsaláta	1 nap	Nem javasolt
Szárított vagy pácolt hal	3-4 hét	-

Gyümölcsök

Termék	Hűtőszekrény	Fagyasztó
Alma	1 hónap	-
Őszibarack	2-3 hét	-
Ananász	1 hét	-
Egyéb friss gyümölcs	3-5 nap	9-12 hónap

Zöldségek

Termék	Hűtőszekrény	Fagyasztó
Spárga	2-3 nap	-
Brokkoli, kelbimbó, zöldborsó, gombák	3-5 nap	-
Káposzta, karfiol, zeller, uborka, saláta	1 hét	-
Sárgarépa, cékla, retek	2 hét	-

A típusal és a pótalkatrészek rendelésével kapcsolatos információk

A típusal kapcsolatos információk

Ha szeretné ellenőrizni a típus EPREL-regisztrációját:

1. Keresse fel a <https://eprel.ec.europa.eu> weboldalt.
2. A termék energiacímkején keresse meg a típusazonosítót, majd gépelje azt a keresőmezőbe.
3. Megjelennek a típus energiacímkejének adatai.

Alkatrészekkel kapcsolatos információk

- Az a minimális időszak, amíg a készülék javításához szükséges alkatrészek még kaphatók lesznek:
 - termosztátok, hőmérséklet-érzékelők, nyomtatott áramköri kártyák és fényforrások, ajtófogantyúk, ajtózsanérok, tálcák, kosarak (dobozok vagy fiókok) esetében 7 év;
 - ajtótitmitések esetében 10 év.
- A gyártó minimum 24 hónap garanciát vállal a hűtőberendezésekre.
- A pótalkatrészek megrendeléséhez kapcsolódó információkat a gyártó, az importőr vagy a meghatalmazott képviselő biztosítja közvetlenül vagy más csatornákon keresztül.
- A szakszerű javítással kapcsolatos információk a <http://samsung.com/support> weboldalon érhetők el. A felhasználóknak szóló szervizelési útmutató a <http://samsung.com/support> weboldalról tölthető le.

Kapcsolatfelvétel: SAMSUNG WORLD WIDE

Bármilyen észrevétele, vagy kérdése van Samsung termékekkel kapcsolatban, forduljon a SAMSUNG ügyfélszolgálathoz

Ország	Elérhetőségek	Weboldal
BOSNIA	055 233 999	www.samsung.com/ba/support
BULGARIA	*3000 Цена на един градски разговор 0800 111 31, Безплатен за всички оператори	www.samsung.com/bg/support
CROATIA	072 726 786	www.samsung.com/hr/support
CZECH	800 - SAMSUNG (800-726786)	www.samsung.com/cz/support
HUNGARY	0680SAMSUNG (0680-726-7864)	www.samsung.com/hu/support
LUXEMBURG	261 03 710	www.samsung.com/be_fr/support
SLOVENIA	080 697 267 (brezplačna številka)	www.samsung.com/si/support
POLAND	[IM] 801-172-678* lub +48 22 607-93-33* Specjalistyczna infolinia do obsługi zapytań dotyczących telefonów komórkowych: 801-672-678* * (opłata według taryfy operatora) [CE] 801-172-678* lub +48 22 607-93-33* * (opłata według taryfy operatora)	http://www.samsung.com/pl/support/
ROMANIA	*8000 (apel in retea) 08008-726-78-64 (08008-SAMSUNG) Apel GRATUIT Atenție: Dacă efectuați apelul din rețeaua Digi (RCS/RDS), vă rugăm să ne contactați formând numărul Telverde fără ultimele două cifre, astfel: 0800872678.	www.samsung.com/ro/support
SERBIA	011 321 6899	www.samsung.com/rs/support
SLOVAKIA	0800 - SAMSUNG (0800-726 786)	www.samsung.com/sk/support
LITHUANIA	8-800-77777	www.samsung.com/lt/support
LATVIA	8000-7267	www.samsung.com/lv/support
ESTONIA	800-7267	www.samsung.com/ee/support
MONTENEGRO	020 405 888	www.samsung.com/support
CYPRUS	8009 4000 only from landline, toll free	www.samsung.com/gr/support



DA68-03561F-05



Frižider

Korisnički priručnik (samo za zamrzivač)

RZ32*

Samostojeći aparat

SAMSUNG

Sadržaj

Bezbednosne informacije	3
Važni bezbednosni simboli i predostrožnosti:	6
Znakovi ozbiljnog upozorenja za transport i mesto	7
Kritična upozorenja za ugradnju	7
Mjere predostrožnosti za ugradnju	11
Stroga upozorenja za korisnike	12
Upozorenje o korišćenju	17
Mjere predostrožnosti za upotrebu	17
Mere predostrožnosti prilikom čišćenja	19
Kritična upozorenja za odlaganje	21
Dodatni saveti za pravilnu upotrebu	22
Saveti za uštedu energije	23
Ovaj uređaj je predviđen za upotrebu u domaćinstvu i za slične primene kao što su	24
Uputstva u vezi WEEE (otpadna električna i elektronska oprema)	25
Instalacija	26
Kratak pregled frižidera	26
Postupna instalacija	27
Radnje	33
Funkcijski panel	33
SmartThings	36
Specijalne funkcije	39
Održavanje	44
Promena smera otvaranja vrata (samo odabrani modeli)	44
Rukovanje i nega	61
Čišćenje	64
Zamena	64
Rešavanje problema	65
Opšte	65
Čuje li se neobična buka iz frižidera?	67
SmartThings	69
Dodatak	70
Bezbednosna uputstva	70
Uputstva za instaliranje	70
Uputstvo o temperaturi	71
Informacije o modelu i naručivanju rezervnih delova	74

Bezbednosne informacije

- Pre upotrebe novog Samsung frižidera, molimo da pažljivo pročitate ovo uputstvo kako bi sigurno i efikasno koristili karakteristike i funkcije koje nudi vaš novi aparat.
- Ovaj uređaj nije predviđen za upotrebu od strane osoba (što podrazumeva decu) sa umanjenim fizičkim, senzornim ili psihičkim sposobnostima, niti osoba koje ne poseduju odgovarajuće iskustvo i znanje, osim u slučaju da su pod nadzorom ili da su dobile uputstva u vezi sa korišćenjem uređaja od strane osobe koja je odgovorna za njihovu bezbednost.
- Uređaj mogu da koriste deca starija od 8 godina i osobe sa umanjenim fizičkim, senzornim ili psihičkim sposobnostima i osobe koje ne poseduju odgovarajuće iskustvo i znanje ako su pod nadzorom ili su dobile uputstva za bezbedno korišćenje uređaja i ako razumeju opasnosti koje korišćenje uređaja sa sobom nosi. Deca ne smeju da se igraju sa uređajem. Čišćenje i održavanje uređaja ne smeju da obavljaju deca bez nadzora. Deci uzrasta od 3 do 8 godina je dozvoljeno da pune i prazne rashladne uređaje.
- Upozorenja i važne sigurnosna uputstva u ovom priručniku ne pokrivaju sve moguće uslove i situacije koje se mogu pojaviti.

Vaša je odgovornost da koristite zdrav razum, opreznost, i brigu prilikom ugradnje, održavanja i rukovanja svojim aparatom.

Bezbednosne informacije

- Pošto ova sledeća uputstva za korišćenje pokrivaju različite modele, karakteristike vašeg frižidera se možda neznatno razlikuju od opisanih u ovom priručniku te se ne mogu primeniti svi znakovi upozorenja. Ako imate bilo kakvih pitanja ili nedoumica, obratite se najbližem servisnom centru ili nađite pomoć i informacije na mreži na www.samsung.com.
- Da bi se izbeglo stvaranje zapaljive smese gasa i vazduha ukoliko dođe do curenja u rashladnom kolu, veličina prostorije u kojoj se nalazi aparat zavisi i od korišćene količine sredstva za hlađenje.
- Nikada nemojte pokrenuti aparat koji pokazuje bilo kakve znake oštećenja. Ako ste u nedoumici, konsultujte svog prodavca. Prostorija mora imati 1 m³ površine za svakih 8 g sredstva za hlađenje R-600a unutar uređaja. Količina sredstva za hlađenje u vašem konkretnom aparatu prikazana je na identifikacionoj ploči u unutrašnjem delu aparata.
- Može se desiti da se sredstvo za hlađenje koje curi iz cevi zapali ili prouzrokuje povredu oka. Kada sredstvo za hlađenje curi iz cevi, izbegavajte otvoreni plamen i pomerite sve što je zapaljivo dalje od proizvoda i provetrite prostoriju neodložno.
 - U suprotnom, može doći do požara ili eksplozije.
- Servisiranje uređaja je opasno za sve osobe osim za ovlašćenog servisera.
- Ne stavljajte eksplozivne supstance, kao što su aerosol konzerve sa zapaljivim pogonskim gasom, u uređaj.

- Kako bi se izbegla kontaminacija hrane, poštujujte uputstva u nastavku:
 - Otvorena vrata tokom dužeg perioda mogu uzrokovati znatno povećanje temperature u odeljcima uređaja.
 - Redovno čistite površine koje mogu da dođu u kontakt sa hranom i pristupačne odvodne sisteme.
 - Čistite rezervoare za vodu ako nisu korišćeni 48 sati; isperite sistem za vodu koji je povezan na sistem za vodosnabdevanje ako voda nije tekla 5 dana.
 - Sirovo meso i ribu u frižideru čuvajte u odgovarajućim posudama, u kojima neće biti u kontaktu sa drugom hranom niti se na nju cediti.
 - Odeljci za zamrznutu hranu sa dve zvezdice pogodni su za čuvanje prethodno zamrznute hrane, čuvanje i pravljenje sladoleda i pravljenje kockica leda.
 - Odeljci sa jednom, dve i tri zvezdice nisu pogodni za zamrzavanje sveže hrane.
 - Ako će rashladni uređaj biti prazan duže vreme, isključite ga, odmrznite, očistite, osušite i ostavite vrata otvorena da biste sprečili razvoj buđi unutar uređaja.



Upozorenje; Opasnost od požara / zapaljivih materijala

Bezbednosne informacije

Važni bezbednosni simboli i predostrožnosti:

Pratite bezbednosna uputstva iz ovog priručnika. U ovom priručniku se koriste sledeći bezbednosni simboli.

UPOZORENJE

Opasnosti ili nebezbedni postupci koji mogu dovesti do **teške povrede, materijalne štete ili smrti**.

OPREZ

Opasnosti ili nebezbedni postupci koji mogu dovesti do **teške povrede i/ili materijalne štete**.

NAPOMENA

Korisne informacije koje pomažu korisnicima da shvate funkcije frižidera ili imaju koristi od njega.

Ovi znakovi upozorenja služe tome da spreče povredu vas samih ili drugih.

Pažljivo ih sledite.

Nakon čitanja ovog odeljka, čuvajte ga na bezbednom mestu za buduću upotrebu.



Znakovi ozbiljnog upozorenja za transport i mesto

UPOZORENJE

- Prilikom transporta i ugradnje uređaja treba proveriti da nije oštećen neki deo rashladnog kola.
 - Curenje sredstva za hlađenje iz cevovoda može da se zapali ili da izazove povredu oka. Ako se otkrije curenje, izbegavajte otvoreni plamen ili potencijalne izvore paljenja i provetrite prostoriju u kojoj se nalazi aparat na nekoliko minuta.
 - Ovaj uređaj sadrži malu količinu sredstva za hlađenje, izobutana (R-600a), prirodnog gasa velike kompatibilnosti sa životnom sredinom koji je, međutim, takođe zapaljiv. Prilikom transporta i ugradnje uređaja treba proveriti da nije oštećen neki deo rashladnog kola.

Kritična upozorenja za ugradnju

UPOZORENJE

- Nemojte ugraditi frižider na vlažnom mestu ili na mestu gde može doći u kontakt sa vodom.
 - Pokvarena izolacija električnih delova može izazvati strujni udar ili požar.
- Nemojte postaviti frižider na direktnu sunčevu svetlost i nemojte ga izložiti toploti šporeta, sobnih grejalica ili drugih aparata.



Bezbednosne informacije

- Nemojte priključiti nekoliko aparata u isti višestruki panel za napajanje. Frižider treba uvek da bude utaknut u sopstvenu zidnu utičnicu, koja ima nazivni napon koji odgovara naponu navedenom na nazivnoj pločici frižidera.
 - Ovo omogućava najbolje performanse i sprečava preopterećenje kućne električne instalacije, što bi moglo izazvati požar zbog pregrejanih žica.
- Ako je zidna utičnica labava, nemojte umetati utikač.
 - Postoji opasnost od strujnog udara ili požara.
- Nemojte koristiti kabl za napajanje na kojem postoje pukotine ili koji je istrošen uzdužno ili na jednom od krajeva.
- Nemojte preterano savijati kabl, niti stavljati na njega teške predmete.
- Nemojte vući ili preterano savijati kabl za napajanje.
- Nemojte uvrtati ili vezivati kabl za napajanje.
- Nemojte prebacivati kabl za napajanje preko nekog metalnog predmeta, ubacivati kabl za napajanje između predmeta, ili gurati kabl za napajanje u prostor iza aparata.
- Prilikom premeštanja frižidera, pazite da ga ne kotrljate preko kabla za napajanje i da ne oštetite kabl.
 - To može dovesti do strujnog udara ili požara.
- Nemojte nikad isključiti frižider povlačenjem kabla za napajanje. Uvek čvrsto uhvatite utikač i ravno ga izvucite iz utičnice.
 - Oštećenje kabla može izazvati kratak spoj, požar i/ili strujni udar.
- Ne stavljajte eksplozivne supstance, kao što su aerosol konzerve sa zapaljivim pogonskim gasom, u uređaj.

- Nemojte instalirati ovaj aparat blizu svoje grejalice, zapaljivog materijala.
- Nemojte da instalirate ovaj uređaj na mestu gde može da dođe do curenja gasa.
 - To može dovesti do strujnog udara ili požara.
- Pre korišćenja ovaj frižider mora biti pravilno ugrađen i postavljen u skladu sa uputstvom u ovom priručniku.
- Priključite utikač u pravilnom položaju tako da kabl visi nadole.
 - Ako priključite utikač naopačke, žice mogu da se odseku i da izazovu požar ili električni udar.
- Pobrinite se da utikač ne bude zgnječen ili oštećen od strane zadnje strane frižidera.
- Čuvajte ambalažu van domašaja dece.
 - Postoji rizik od smrti putem gušenja ako deca stave ambalažu na glavu.
- Aparat mora da bude postavljen tako da utičnica bude dostupna nakon ugradnje.
 - Ako propustite tako da postupite to može dovesti do strujnog udara ili požara usled oštećenja električne izolacije.
- Nemojte da instalirate ovaj uređaj u okruženju u kojem je prisutna vlaga, masnoća ili prašina, kao ni na mestu koje je izloženo direktnoj sunčevoj svetlosti i vodi (kapi kiše).
 - Pokvarena izolacija električnih delova može izazvati strujni udar ili požar.
- Ako ima prašine ili vode u frižideru, izvucite utikač i obratite se Samsung Electronics servisnom centru.
 - U suprotnom, postoji opasnost od požara.

Bezbednosne informacije

- Nemojte stajati na vrhu uređaja ili stavljati predmete (kao što su veš, upaljene sveće, upaljene cigarete, posuđe, hemijska sredstva, metalni predmeti, itd.) na ovaj uređaj.
 - To može dovesti do strujnog udara, požara, problema sa proizvodom ili povrede.
- Pre prvog uključanja proizvoda, morate ukloniti svu zaštitnu plastičnu oblogu.
- Frižider mora da bude sigurno uzemljen.
 - Uvek vodite računa da ste uzemljili frižider pre ispitivanja ili popravke bilo kog dela aparata. Propuštanje struje može izazvati ozbiljan strujni udar.
- Nikada nemojte koristiti gasne cevi, telefonske linije ili druge potencijalne gromobrane kao uzemljenje.
 - Morate uzemljiti frižider da biste sprečili svaki gubitak struje ili strujni udar koji je izazvan trenutnim curenjem iz frižidera.
 - To može dovesti do strujnog udara, požara, eksplozije, ili problema sa proizvodom.
- Stavite čvrsto utikač u utičnicu. Nemojte koristiti oštećeni utikač, oštećeni kabl za napajanje ili labavu utičnicu.
 - To može dovesti do strujnog udara ili požara.
- Ako je kabl za napajanje oštećen, treba odmah da ga zameni proizvođač ili jedan od njegovih servisera.
- Osigurač u frižideru mora zameni kvalifikovani tehničar ili servis.
 - Propust da se tako uradi može dovesti do strujnog udara ili povrede.
- Prilikom postavljanja uređaja pazite da ne prignječite i ne oštetite kabl za napajanje.

-
- Nemojte postavljati više prenosnih utičnica ili prenosnih uređaja za napajanje sa zadnje strane uređaja.

Mjere predostrožnosti za ugradnju

OPREZ

- Obezbedite zadovoljavajući prostor oko frižidera i postavite ga na ravnu površinu.
 - U ventilacionom prostoru u kućištu ili montažnoj konstrukciji aparata ne sme biti začepjenja, bilo na kućištu aparata.
- Nakon instalacije i uključivanja pustite da aparat stoji 2 sata pre nego što u njega stavite hranu.
- Preporučujemo da vam instalaciju frižidera obavi kvalifikovani tehničar ili servisna kompanija.
 - Propust da se to uradi može dovesti do strujnog udara, požara, eksplozije, problema sa proizvodom ili povrede.
- Nijedna vrata ne smeju biti preopterećena jer frižider može da padne i nanese telesne povrede.

Bezbednosne informacije

Stroga upozorenja za korisnike

UPOZORENJE

- Nemojte gurati utikač mokrim rukama u utičnicu.
 - Može doći do strujnog udara.
- Nemojte čuvati predmete na gornjoj strani aparata.
 - Kada otvorite ili zatvorite vrata, predmeti mogu pasti i izazvati povrede i/ili materijalnu štetu.
- Nemojte stavljati ruke, noge ili metalne predmete (kao što su štapići, itd.) u dno ili u zadnji deo frižidera.
 - To može dovesti do strujnog udara ili povrede.
 - Bilo koja oštra ivica može prouzrokovati povrede.
- Nemojte da dodirujete vlažnim rukama unutrašnje zidove zamrzivača ili hranu koja se nalaze u zamrzivaču.
 - Možete zadobiti promrzline.
- Nemojte stavljati spremnik napunjen vodom na frižider.
 - Ako se tečnost prospe, postoji opasnost od požara ili strujnog udara.
- Nemojte držati predmete ili supstance koje isparavaju ili su zapaljive (benzen, razređivač, propan gas, alkohol, etar, LP gas i ostale takve proizvode itd.) u frižideru.
 - Ovaj frižider je namenjen samo za skladištenje hrane.
 - To može da dovede do požara ili eksplozije.
- Deca bi trebalo da budu pod nadzorom kako se ne bi igrala uređajem.
 - Držite prste van područja "tačke prignječenja". Zazori između vrata i ormara su nužno mali. Pažljivo otvarajte vrata dok se u blizini nalaze deca.
- Nemojte dozvoliti deci da se vešaju na vrata. Može doći do ozbiljne povrede.

- Nemojte dozvoliti deci da uđu u frižider. Mogu ostati zarobljeni unutra.
- Nemojte stavljati ruke ispod aparata.
 - Bilo koja oštra ivica može prouzrokovati povrede.
- Nemojte držati u frižideru farmaceutske proizvode, naučne materijale ili druge proizvode koji su osetljivi na niske temperature.
 - Nije dozvoljeno držati u frižideru proizvode koji zahtevaju strogu kontrolu temperature.
- Nemojte stavljati niti koristiti električne aparate u frižideru/zamrzivaču ako nisu u skladu sa preporukom proizvođača.
- Ako mirišete lek ili dim izvucite odmah utikač i obratite se Samsung Electronics servisnom centru.
- Ako u frižideru ima prašine ili vode, izvucite utikač i obratite se Samsung Electronics servisnom centru.
 - U suprotnom, postoji opasnost od požara.
- Nemojte dozvoliti deci da gaze na fioku.
 - Fioka može da pukne i deca mogu da padnu.
- Nemojte ostavljati otvorena vrata od frižidera, dok je frižider bez nadzora i nemojte dozvoliti deci da uđu u frižider.
- Nemojte dozvoliti bebama ili deci da uđu u fioku.
 - To može dovesti do smrti od gušenja usled zaglavljivanja ili povrede.
- Ne pretrpavajte frižider benzenom,
 - Kada otvorite ili zatvorite vrata, predmeti mogu pasti i izazvati povrede ili materijalnu štetu.

Bezbednosne informacije

- Na površinu aparata nemojte prskati isparljive materijale kao što su insekticidi.
 - Kao što su štetni za ljude, oni takođe mogu da dovedu do strujnog udara, požara ili problema sa proizvodom.
- Nemojte koristiti niti stavljati blizu ili u frižider bilo kakve supstance osetljive na temperaturu, kao što su zapaljivi sprejevi, zapaljivi predmeti, suvi led, lekovi ili hemikalije.
- Nemojte koristiti fen za kosu za sušenje u unutrašnjosti frižidera. Nemojte staviti u frižider zapaljenu sveću za uklanjanje loših mirisa.
 - To može dovesti do strujnog udara ili požara.
- Nemojte stajati na vrhu uređaja ili stavljati predmete (kao što su veš, upaljene sveće, upaljene cigarete, posuđe, hemijska sredstva, metalni predmeti, itd.) na ovaj uređaj. To može dovesti do strujnog udara, požara, problema sa proizvodom ili povrede. Nemojte stavljati posude napunjene vodom na aparat.
 - Ako se tečnost prospe, postoji opasnost od požara ili strujnog udara.
- Nemojte koristiti mehaničke uređaje ili bilo koje drugo sredstvo da se ubrza proces odleđivanja, osim onih koje preporučuje proizvođač.
- Nemojte oštetiti rashladno kolo.
- Nikada nemojte direktno gledati u UV LED sijalicu u dužem vremenskom periodu.
 - Ovo može prouzrokovati oštećenje oka usled ultraljubičastih zraka.

- Nemojte da stavljate policu zamrzivača naopako. Graničnik police možda neće funkcionisati.
 - To može izazvati telesnu povredu usled pada staklene police.
- Držite prste van područja "tačke prignječenja". Zazori između vrata i ormara su nužno mali. Pažljivo otvarajte vrata dok se u blizini nalaze deca.
- Ako se otkrije curenje gasa, izbegavajte otvoreni plamen ili potencijalne izvore paljenja i provetrite prostoriju u kojoj se nalazi aparat na nekoliko minuta.
 - Nemojte dodirivati aparat ili kabl za napajanje.
 - Nemojte koristiti ventilator za ventilaciju.
 - Varnica može da dovede do eksplozije ili požara.
- Koristite samo LED lampe koje je obezbedio proizvođač ili njegov serviser.
- Boce treba čuvati tesno zajedno kako ne bi ispale.
- Ovaj proizvod je namenjen samo za čuvanje hrane u domaćinstvu.
- Nemojte pokušavati da sami popravite, rastavite ili modifikujete frižider.
 - Neovlašćene modifikacije mogu da prouzrokuju bezbednosne probleme. Za vraćanje neovlašćene modifikacije biće naplaćeni kompletni troškovi delova i rada.
- Nemojte koristiti bilo koji osigurač (kao što su bakarni, čelični, žičani, itd.) osim standardnog osigurača.

Bezbednosne informacije

- Ako frižider treba popraviti ili ponovo instalirati, kontaktirajte najbliži servisni centar.
 - Ako propustite tako da postupite, to može dovesti do strujnog udara, požara, problemi sa proizvodom ili povrede.
- Ako se unutrašnja ili spoljna LED lampa ne uključuje, obratite se najbližem servisu.
- Ukoliko frižider stvara miris sagorevanja ili dim, odmah izvucite utikač frižidera i obratite se najbližem Samsung Electronics servisnom centru.
 - Ako ne postupite tako, to može dovesti do opasnosti od struje ili vatre.
- Izvucite utikač iz utičnice pre zamene unutrašnjih lampi frižidera.
 - U suprotnom, postoji opasnost od strujnog udara.
- Ako imate problema pri zameni lampe koja nije LED, obratite se Samsung servisnom centru.
- Ako je proizvod opremljen LED lampama, nemojte sami rastavljati poklopce lampe i LED lampe.
 - Obratite se Samsung servisnom centru.
- Stavite čvrsto utikač u utičnicu.
- Nemojte koristiti oštećeni utikač, oštećeni kabl za napajanje ili labavu utičnicu.
 - To može dovesti do strujnog udara ili požara.



Upozorenje o korišćenju

UPOZORENJE

- Ventilacioni otvori, na kućištu ili ugradnoj konstrukciji, ne smeju biti začepljeni.
- Nemojte da koristite mehaničke uređaje niti druga sredstva za ubrzavanje procesa odleđivanja ako nisu u skladu sa preporukom proizvođača.
- Nemojte oštetiti rashladno kolo.
- Nemojte da koristite električne aparate u pregradama uređaja ako nisu u skladu sa preporukom proizvođača.

Mjere predostrožnosti za upotrebu

OPREZ

- Nemojte ponovo zamrzavati smrznutu hranu koja je potpuno otopljena. Nemojte stavljati gazirana pića u odeljak zamrzivača. Nemojte stavljati staklene boce ili posude u zamrzivač.
 - Prilikom zamrzavanja, staklo može da se slomi i nanese povrede.
- Da biste dobili najbolje performanse od proizvoda:
 - Nemojte stavljati hranu preblizu ventilacionih otvora koji se nalaze na zadnjoj strani uređaja pošto to može ometati slobodan protok vazduha u odeljku frižidera.
 - Umotajte propisno hranu ili je stavite u hermetički zatvorenu posudu pre stavljanja u frižider.



Bezbednosne informacije

- Nemojte stavljati staklene boce niti boce sa gaziranim pićem u zamrzivač. Mogu se zamrznuti i pući. Polomljena ambalaža za piće može naneti povrede.
- Obratite pažnju na maksimalno vreme skladištenja i na rok upotrebe zamrznute proizvode.
- Nemojte stavljati staklene boce ili boce sa gaziranim pićem u zamrzivač.
 - Posuda može da se zamrzne, pukne i nanese povrede.
- Nemojte stavljati gazirana pića u odeljak zamrzivača. Nemojte stavljati staklene boce ili posude u zamrzivač.
 - Prilikom zamrzavanja, staklo može da se slomi i izazove povrede ili materijalnu štetu.
- Servisna garancija i prepravke.
 - Bilo koje promene ili modifikacije koje obavlja neko drugi na ovom izrađenom aparatu, nisu pokrivene Samsung garantnim servisom, niti je Samsung odgovoran za bezbednosna pitanja koje nastaju usled modifikacija nekoga drugog.
- Nemojte blokirati otvore za vazduh unutar frižidera.
 - Ako su otvori za vazduh blokirani, a posebno sa plastičnom kesom, frižider može da se prekomerno rashladi.
- Obrišite višak vlage iz unutrašnjosti i vrata ostavite otvorena.
 - U suprotnom, može da dođe do pojave neprijatnih mirisa.
- Ako je frižider isključen iz napajanja, trebalo bi da sačekate najmanje pet minuta pre ponovnog uključjenja.
- Kada se frižider nakvasi vodom, izvucite kabl i obratite se Samsung Electronics servisnom centru.

- Nemojte udarati ili primeniti preteranu silu na bilo koju staklenu površinu.
 - Slomljeno staklo može dovesti do povrede i/ili materijalne štete.
- Pazite da ne priklješтите prste.
- Ako je frižider poplavljen, obavezno zovite najbliži servisni centar.
 - Postoji opasnost od strujnog udara ili požara.

Mere predostrožnosti prilikom čišćenja

OPREZ

- Ne prskajte vodu direktno na unutarnje ili vanjske delove frižidera.
 - Postoji opasnost od požara ili strujnog udara.
- Nemojte koristiti fen za kosu za sušenje u unutrašnjosti frižidera.
- Nemojte staviti u frižider zapaljenu sveću za uklanjanje loših mirisa.
 - To može dovesti do strujnog udara ili požara.
- Nemojte raspršivati proizvode za čišćenje direktno na displej.
 - Štampana slova mogu da se odvoje sa ekrana.
- Ako strana supstanca kao što je voda uđe u aparat, isključite napajanje i obratite se najbližem servisnom centru.
 - Propust da se tako uradi može dovesti do strujnog udara ili požara.



Bezbednosne informacije

- Za uklanjanje strane materije ili prašine sa priključaka utikača, koristite čistu, suhu krpu. Kada čistite utikač nemojte koristiti vlažnu ili mokru krpu.
 - U suprotnom, postoji opasnost od požara ili strujnog udara.
- Nemojte čistiti aparat direktnim raspršivanjem vode na njega.
- Nemojte da koristite benzen, razređivač, Clorox sredstva ili hlorid za čišćenje.
 - Ovi proizvodi mogu da oštete površinu uređaja i da izazovu požar.
- Pre nego što očistite ili izvedete održavanje, isključite aparat iz zidne utičnice.
 - Propust da se tako uradi može dovesti do strujnog udara ili požara.



Kritična upozorenja za odlaganje

UPOZORENJE

- Odložite ambalažu za ovaj proizvod na ekološki prihvatljiv način.
- Pre odlaganja uverite se da nijedna cev sa zadnje strane frižidera nije oštećena.
- R-600a ili R-134a se koristi kao sredstvo za hlađenje. Proverite oznaku kompresora na zadnjem delu uređaja ili oznaku sa nominalnim vrednostima u zamrzivaču da biste videli koje se sredstvo za hlađenje koristi u vašem frižideru. Ako ovaj frižider sadrži zapaljivi gas (sredstvo za hlađenje R-600a), obratite se lokalnim nadležnim službama u vezi sa bezbednim odlaganjem ovog proizvoda.
- Prilikom odlaganja ovog frižidera, uklonite vrata/zaptivku na vratima, bravu na vratima, tako da mala deca ili životinje ne mogu da budu zarobljena unutra. Deca bi trebalo da budu pod nadzorom kako se ne bi igrala uređajem. Ukoliko je zarobljeno unutra, dete može da se povredi ili uguši do smrti.
 - Ako se desi da se nađe unutra, dete može da se povredi i uguši do smrti.
- Kao izolacija koristi se ciklopentan. Gasovi u izolacionom materijalu zahtevaju posebnu proceduru za odlaganje. Obratite se lokalnim vlastima u vezi sa ekološki bezbednim odlaganjem ovog proizvoda.
- Čuvajte svu ambalažu van domašaja dece, pošto ambalaža može da bude opasna za decu.
 - Ako dete stavi kesu preko glave, moglo bi se ugušiti.



Bezbednosne informacije

Dodatni saveti za pravilnu upotrebu

- U slučaju kvara na snabdevanju struje, pozovite lokalnu kancelariju svoje elektroprivrede i pitajte koliko će dugo to trajati.
 - Većina kvarova na snabdevanju struje koja su otklonjena za sat ili dva, neće uticati na temperaturu u frižideru. Međutim, treba da smanjite otvaranje vrata na minimum dok je napajanje isključeno.
 - Ukoliko kvar u snabdevanju struje traje duže od 24 sata, izvadite i bacite svu zamrznutu hranu.
- Frižider možda neće moći da radi ispravno (zamrznuta hrana se može odmrznuti ili temperatura može postati previsoka u odeljku za zamrznutu hranu) ako se duži vremenski period nalazi na mestu na kojem je temperatura stalno niža od temperaturnog opsega ovog uređaja.
- U slučaju određenih vrsta hrane, njeno hlađenje može da ima loše dejstvo na očuvanje usled njenih svojstava.
- Vaš aparat se ne ledi, što znači da nema potrebe ručnim odleđivanjem aparata. To se vrši automatski.
- Porast temperature tokom odmrzavanja može da bude u skladu sa ISO zahtevima. Međutim, ako želite da sprečite nepotrebni rast temperature na kojoj se zamrznuta hrana čuva dok se aparat odleđuje, umotajte zamrznutu hranu u nekoliko listova novina.
- Nemojte ponovo zamrzavati smrznutu hranu koja je potpuno otopljena.



Saveti za uštedu energije

- Postavite aparat u hladnu, suhu prostoriju sa adekvatnom ventilacijom. Vodite računa da ne bude izložen direktnoj sunčevoj svetlosti i nikada ga nemojte staviti blizu direktnog izvora toplote (radijatora, na primer).
- Za energetska efikasnost se preporučuje da ne treba blokirati ventilacione otvore ili rešetke.
- Pustite da se topla hrana ohladi pre nego što je stavite u aparat.
- Stavite zamrznutu hranu u frižider da bi se odmrzla. Iskoristite nisku temperaturu zamrznutih proizvoda da biste ohladili hranu u frižideru.
- Nemojte da držite vrata frižidera predugo otvorena prilikom stavljanja ili vađenja hrane iz frižidera. Što kraće držite vrata otvorenim, manje je nakupljanje leda u zamrzivaču.
- Preporučljivo je da postavite frižider tako da ima prazan prostor sa zadnje strane i bočno. Na taj način ćete smanjiti potrošnju energije i iznose na računima za struju.
- Za najefikasniju upotrebu energije, držite sve unutrašnje delove kao što su korpe, fijke, police na mestu kako ste dobili od proizvođača.



Bezbednosne informacije

Ovaj uređaj je predviđen za upotrebu u domaćinstvu i za slične primene kao što su

- kuhinje za osoblje u prodavnicama, kancelarije i druge radne sredine;
- kuće na farmama i od strane gostiju u hotelima, motelima i drugim okruženjima stambenog tipa;
- objekti gde se pruža noćenje s doručkom;
- katering i slične primene koje nisu povezane s prodajom.



Uputstva u vezi WEEE (otpadna električna i elektronska oprema)



Pravilno odlaganje ovog proizvoda (Odlaganje električne i elektronske opreme)
(Primenjuje su u zemljama sa odvojenim sistemima za prikupljanje otpada)

Ovo obeležje na proizvodu, dodaci ili dokumentacija označavaju to da proizvod i njegovi elektronski dodaci (npr. punjač, slušalice, USB kabl) ne bi smeli da se odlažu zajedno sa ostalim otpadom iz domaćinstva, kada im istekne vek trajanja. Da biste sprečili moguće ugrožavanje čovekove okoline ili ljudskog zdravlja usled nekontrolisanog odlaganja, odvojite ove proizvode od ostalog otpada i odgovorno ga reciklirajte kako biste promovisali trajnu ponovnu upotrebu materijalnih resursa.

Kućni korisnici treba da se obrate prodavcu kod koga su kupili ovaj proizvod ili lokalnoj državnoj ustanovi kako bi se upoznali sa detaljima o mestu i načinu na koji mogu da izvrše recikliranje ovih proizvoda koje će biti bezbedno po čovekovu okolinu.

Poslovni korisnici treba da se obrate dobavljaču i provere uslove i odredbe ugovora o kupovini. Ovaj proizvod i njegovi elektronski dodaci prilikom odlaganja ne treba da se mešaju sa ostalim komercijalnim otpadom.

Više informacija o posvećenosti kompanije Samsung očuvanju životne sredine i zakonskim regulativama za proizvode, npr. REACH, WEEE ili baterije, potražite na stranici o održivosti na lokaciji www.samsung.com

(za proizvode koji se prodaju samo u evropskim zemljama i Ujedinjenom Kraljevstvu)

Instalacija

Pažljivo sledite ova uputstva pre upotrebe kako bi obezbedili pravilnu instalaciju ovog frižidera i kako bi sprečili nezgode.

⚠ UPOZORENJE

- Koristite ovaj frižider samo za predviđenu namenu, kao što je opisano u ovom priručniku.
- Servisiranje mora obaviti kvalifikovani tehničar.
- Odložite ambalažu proizvoda u skladu sa lokalnim propisima.
- Da biste sprečili strujni udar, isključite kabl za napajanje pre servisiranja ili zamena.

Kratak pregled frižidera

Izgled i isporučeni delovi frižidera se mogu razlikovati u zavisnosti od modela i države.

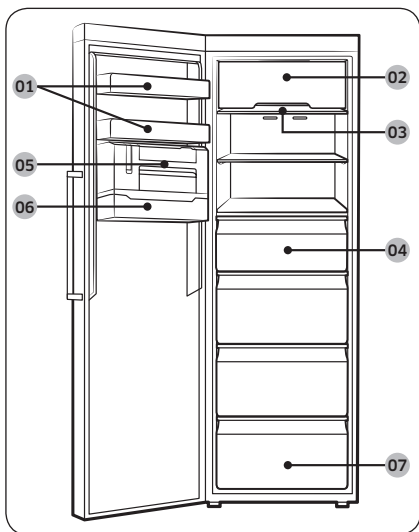

- 01 Štitnik na vratima
- 02 Poklopac gornje police *
- 03 Polica zamrzivača
- 04 Fioka zamrzivača
- 05 Tanki ledomat *
- 06 Štitnik posude za kockice leda *
- 07 Donja fioka

* samo odabrani modeli

📖 NAPOMENA

- Za najbolju energetska efikasnost, vodite računa da su sve police, fiokice i korpe na svojim originalnim pozicijama.

Postupna instalacija

KORAK 1 Odaberite mesto

Uslovi za mesto:

- Čvrsta, ravna površina bez tepiha ili podnih pokrivki koji mogu ometati ventilaciju
- Dalje od direktnog sunca
- Dovoljno prostora za otvaranje i zatvaranje vrata
- Dalje od izvora toplote
- Prostor za održavanje i servisiranje
- Temperaturni opseg: između 10 °C i 43 °C

Prazan prostor

Informacije o prostoru potrebnom za instalaciju potražite na slikama i u tabeli u nastavku.

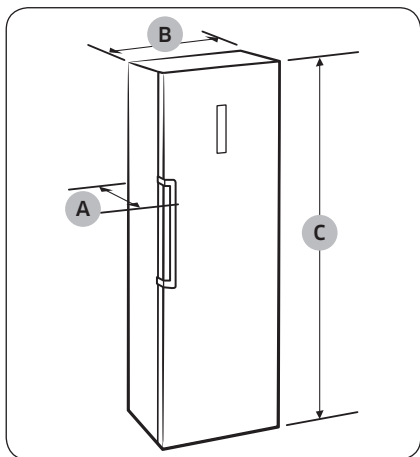

Dubina „A“	694
Širina „B“	595
Ukupna visina „C“	1853

(jedinica: mm)

Instalacija

Instalacija

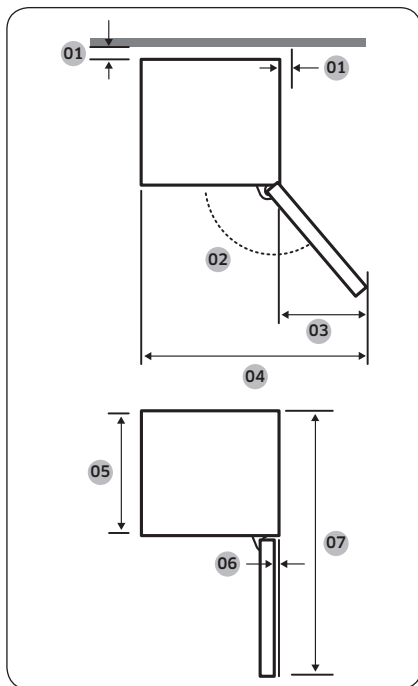

01	preporučuje se više od 50 mm
02	130°
03	377
04	967
05	575
06	5,5
07	1194

(jedinica: mm)

Instalacija

NAPOMENA

Mere u gornjoj tabeli se mogu razlikovati, zavisno od načina merenja.

KORAK 2 Razmak (samo odabrani modeli)

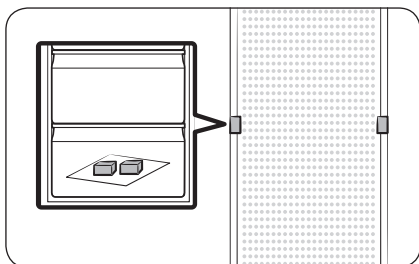

1. Otvorite vrata i pronadite isporučene odstojnike (x2).
2. Raspakujte oba odstojnika i pričvrstite ih za zadnju stranu frižidera na prikazan način. Oni pomažu kod ventilacije na zadnjem zidu i smanjuju potrošnju energije.

KORAK 3 Wi-Fi veza

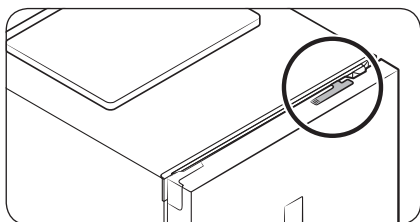

Frižiderom možete da upravljate daljinskim pomoću Smart Home modula koji se prodaje odvojeno. Da biste kupili Smart Home modul, posetite lokaciju www.samsung.com i pratite informacije o proizvodu u vezi sa tim modulom.

⚠ OPREZ

- Postoje dve vrste Samsung Smart Home modula: jedan se koristi za pametne televizore kompanije Samsung, a drugi za kućne aparate kompanije Samsung.
- Potrebno je da kupite Samsung Smart Home modul koji je namenjen kućnim aparatima. Svaki drugi modul može da dovede do kvara na sistemu.

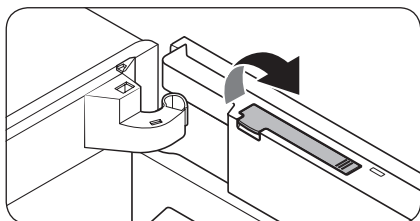

1. Otvorite vrata zamrzivača i u gornjem delu vrata povucite poklopac modula nagore da biste ga otvorili.

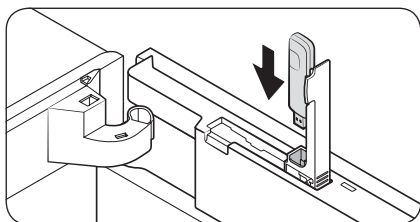

2. Povežite Smart Home modul na priključak i obratite pažnju da li ste ga pravilno okrenuli.

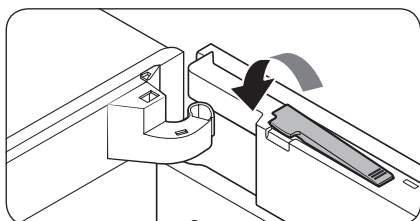

3. Pritisnite nadole poklopac modula da biste ga zatvorili.

Instalacija

KORAK 4 Podovi

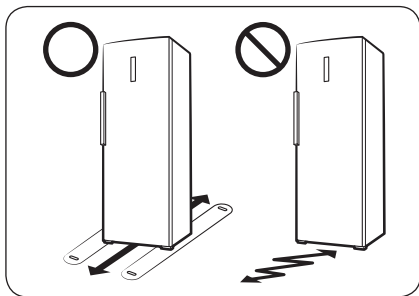

- Površina za instalaciju mora podržati potpuno napunjen frižider.
- Kako biste zaštilili pod, stavite veliko parče kartona ispod svake stopice frižidera.
- Jednom kada ste postavili frižider na mesto, nemojte ga pomerati osim ako je neophodno zbog zaštite poda. Ako je potrebno, duž staze pomeranja postavite deo papir ili tkaninu, kao što je stari tepih.

KORAK 5 Podešavanje stopica za nivelaciju

⚠ OPREZ

- Frižider mora biti nivelisan na ravnom, čvrstom podu. Ako ne postupite tako, to može izazvati oštećenje frižidera ili fizičku povredu.
- Nivelisanje se mora izvesti sa praznim frižiderom. Vodite računa da namirnice ne ostanu u frižideru.
- Iz bezbednosnih razloga, postavite prednju stranu tako da bude malo više od zadnje strane.

Frižider se može nivelisati korišćenjem prednjih nožica koje imaju specijalan zavrtanj (nivelator) za potrebe nivelisanja. Upotrebite odvijač sa ravnom glavom za nivelisanje.

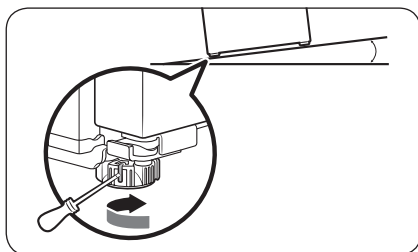

Da biste podesili visinu leve strane:

Gurnite odvijač sa ravnom glavom u nivelator prednje leve stopice. Okrenite nivelator u pravcu kretanja kazaljke na satu da biste podigli frižider, odnosno suprotno od pravca kretanja kazaljki na satu da biste ga spustili.

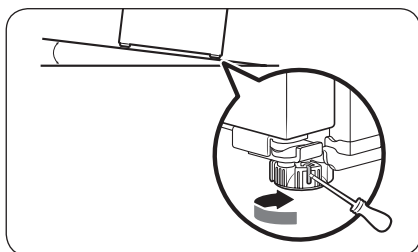

Da biste podesili visinu desne strane:

Gurnite odvijač sa ravnom glavom u nivelator prednje desne stopice. Okrenite nivelator u pravcu kretanja kazaljke na satu da biste podigli frižider, odnosno suprotno od pravca kretanja kazaljki na satu da biste ga spustili.

Instalacija

KORAK 6 Početne postavke

Po završetku sledećih koraka, frižider bi trebalo da bude u potpunosti funkcionalan.

1. Uklonite list od polietilenske pene sa svakog ugla police, koji se tu nalazi za zaštitu frižidera tokom transporta.
2. Uključite kabl za napajanje u zidnu utičnicu da biste uključili frižider.
3. Otvorite vrata i proverite da li se uključuje unutrašnja lampica.
4. Podesite temperaturu na najmanju vrednost i sačekajte da zamrzivač dostigne zadatu temperaturu. Sada je frižider spreman za upotrebu.

NAPOMENA

Kada se frižider uključi, oglasiće se alarm. Da biste isključili alarm, pritisnite **Freezer (Zamrzivač)**.

KORAK 7 Poslednja provera

Kada je instalacija završena, proverite da li je:

- Frižider uključen u električnu utičnicu i pravilno uzemljen.
- Frižider postavljen na ravnu površinu uz odgovarajuću udaljenost od zida ili kuhinjskog ormara.
- Frižider nivelisan i stoji čvrsto na podu.
- Da se vrata otvaraju i zatvaraju slobodno i da se unutrašnja lampica automatski uključuje kada otvorite vrata.

Radnje

Funkcijski panel

TIP A

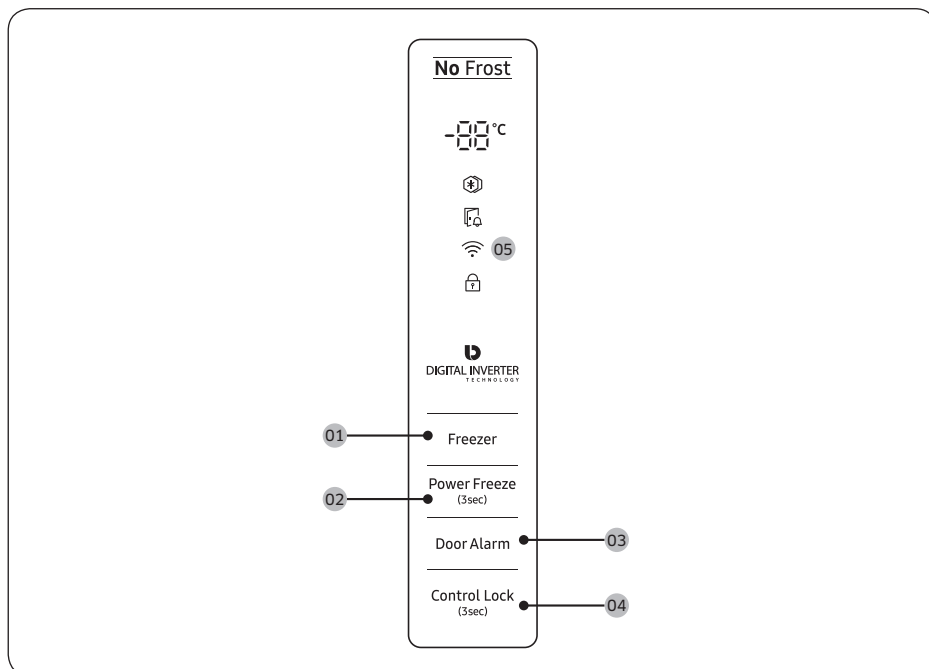

TIP B

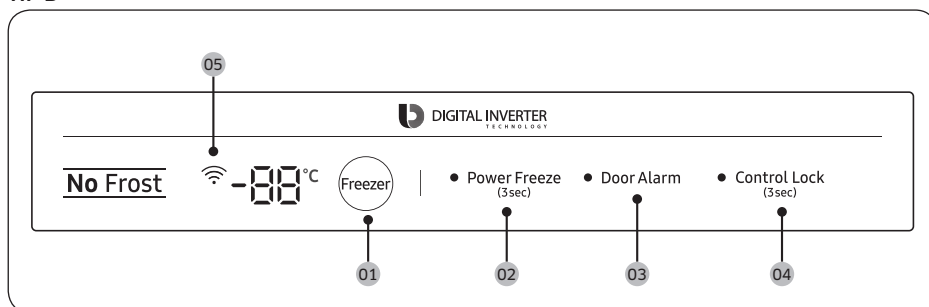

Radnje

Radnje

- 01 Freezer (Zamrzivač)
- 02 Power Freeze (Brzo zamrzavanje)
- 03 Door Alarm (Alarm za vrata)
- 04 Control Lock (Kontrolna brava)
- 05 Mrežna veza

01 Zamrzivač

Freezer (Zamrzivač)	Dugme Freezer (Zamrzivač) možete da koristite za podešavanje temperature u zamrzivaču. Temperatura se može podesiti u opsegu od -15 °C do -23 °C (podrazumevano: -19 °C).
---------------------	---

02 Brzo zamrzavanje (3 sek.)

Power Freeze (Brzo zamrzavanje)	<p>Brzo zamrzavanje ubrzava proces zamrzavanja pri maksimalnoj brzini ventilatora. Zamrzivač neprekidno radi pri punoj brzini 50 časova, a zatim se vraća na prethodnu temperaturu.</p> <ul style="list-style-type: none">• Da biste aktivirali funkciju Brzo zamrzavanje, pritisnite i zadržite 3 sekunde dugme Power Freeze (Brzo zamrzavanje). Odgovarajući indikator (❄️) će se uključiti, a frižider će ubrzati proces zamrzavanja.• Da biste deaktivirali ovu funkciju, ponovo pritisnite i zadržite 3 sekunde dugme Power Freeze (Brzo zamrzavanje). Zamrzivač se vraća na prethodno podešavanje temperature.• Ako želite da zamrznete veliku količinu namirnica, aktivirajte funkciju Brzo zamrzavanje najmanje 20 časova pre stavljanja namirnica u zamrzivač. <p>ⓘ NAPOMENA</p> <ul style="list-style-type: none">• Funkcija Brzo zamrzavanje povećava potrošnju energije. Isključite je i vratite uređaj na prethodnu temperaturu ako ne nameravate da je koristite.• Da biste brzo zamrzli veću količinu namirnica, izvadite fioke i postavite isporučenu policu.
---------------------------------	---

03 Alarm za vrata

Door Alarm (Alarm za vrata)	Možete podesiti alarm za podsetnik. Ako su vrata ostala otvorena duže od 2 minuta, alarm će se oglasiti sa indikatorom alarma koji treperi. Alarm možete da omogućite i onemogućite pomoću dugmeta Door Alarm (Alarm za vrata) .
-----------------------------	--

04 Kontrolna brava (3 sek.)

Control Lock (Kontrolna brava)	<p>Da biste sprečili slučajno aktiviranje kontrola, pritisnite i zadržite 3 sekunde dugme Control Lock (Kontrolna brava) da biste aktivirali funkciju Kontrolna brava. Sve kontrole će biti onemogućene, a indikator (🔒) će se uključiti.</p> <p>Da biste deaktivirali ovu funkciju, ponovo pritisnite i zadržite 3 sekunde ovo dugme. Kontrole će ponovo biti dostupne.</p>
---	---

05 Mrežna veza

Frižiderom možete da upravljate pomoću adaptera Smart Home (prodaje se odvojeno) i da ga nadgledate pomoću aplikacije SmartThings. Više informacija o aplikaciji SmartThings možete pronaći u odeljku SmartThings.

Radnje

SmartThings

Instalacija

Posetite Google Play Store, Galaxy Apps ili Apple App Store i potražite „SmartThings“. Preuzmite i na pametnom uređaju instalirajte aplikaciju SmartThings kompanije Samsung Electronics.

NAPOMENA

- Aplikacija SmartThings nije dostupna za neke modele pametnih telefona, tableta i iPad uređaja.
 - Podržava [Android] OS 8.0 ili novije verzije. (minimum 2 GB RAM-a)
 - Podržava [iOS] 12.0 ili novije verzije / iPhone 6 ili novije verzije.
- U cilju poboljšanja performansi, aplikacija SmartThings podleže izmenama bez obaveštenja, odnosno za nju može biti ukinuta podrška u skladu sa smernicama proizvođača. Pored toga, mogu se zaustaviti dalja ažuriranja ili funkcije aplikacije zbog upotrebljivosti ili bezbednosti, čak i ako su ažuriranja trenutno podržana u vašem OS-u.
- U preporučene sisteme za šifrovanje spadaju: WPA/TKIP i WPA2/AES. Nije podržan nijedan noviji ili nestandardni Wi-Fi protokol za potvrdu identiteta.
- Na bežične mreže može da utiče bežična komunikacija u okruženju.
- Ako je vaš pružalac internet usluga registrovao MAC adresu vašeg računara ili modema radi identifikacije, Samsung pametni frižider možda neće moći da se poveže sa internetom. Ako dođe do toga, potražite od pružaoca internet usluga tehničku pomoć.
- Postavke mrežne barijere vašeg mrežnog sistema mogu sprečiti da vaš Samsung pametni frižider pristupi internetu. Potražite od pružaoca internet usluga tehničku pomoć. Ako se problem nastavi, obratite se lokalnom Samsung servisnom centru ili prodavcu.
- Da biste konfigurisali postavke bežične pristupne tačke (AP), pogledajte korisnički priručnik za pristupnu tačku (ruter).
- Samsung pametni frižideri podržavaju Wi-Fi vezu na 2,4 GHz sa protokolima IEEE 802.11 b/g/n i Soft-AP. (preporučuje se IEEE 802.11 n)
- Neovlašćeni Wi-Fi bežični ruteri možda neće moći da se povežu sa ovim Samsung pametnim frižiderima.

Samsung nalog

Morate da registrujete Samsung nalog da biste koristili aplikaciju. Ako nemate Samsung nalog, pratite uputstva na ekranu u aplikaciji da biste ga besplatno napravili.

Početak rada

Uključite uređaj koji povezujete, otvorite aplikaciju SmartThings na telefonu i pratite uputstva u nastavku. Ako se pojavi iskačući prozor sa porukom da je pronađen novi uređaj, dodirnite **ADD NOW (DODAJ ODMAH)**.

Ako se iskačući prozor ne pojavi, dodirnite dugme +, a zatim iz liste dostupnih uređaja izaberite onaj koji želite da povežete.

Ako se vaš uređaj ne nalazi u listi dostupnih uređaja, dodirnite **Supported Devices (Podržani uređaji)**, izaberite tip uređaja (Frižider), a zatim specifični model uređaja.

Pratite uputstva u aplikaciji da biste podesili uređaj. Kada se podešavanje završi, frižider će se prikazati kao „kartica“ na ekranu **Devices (Uređaji)**.

Aplikacija frižidera

Integrirana kontrola

Pratite i kontrolišite svoj frižider dok ste kod kuće ili u pokretu.

- Dodirnite ikonu frižidera na kontrolnoj tabli aplikacije SmartThings, ili dodirnite ikonu „Uređaji“ na donjem delu kontrolne table, a zatim „karticu“ frižidera da biste otvorili stranicu „Frižider“.
- Proverite radni status ili obaveštenja frižidera, a zatim po potrebi menjajte opcije ili postavke.

NAPOMENA

Neke opcije ili postavke frižidera možda neće biti dostupne za daljinsko upravljanje.

Radnje

Kategorija	Stavka	Opis
Nadzor	Temperatura zamrzivača	Prikazana je trenutna izabrana temperatura zamrzivača.
	Dijagnoza	Otkrivanje problema u radu zamrzivača.
	Praćenje potrošnje električne energije	Provera ukupne potrošnje električne energije za poslednjih 180 dana.
Funkcije	Brzo zamrzavanje	Uključite ili isključite brzo zamrzavanje i proverite trenutne postavke.
Alarmi	Previsoka temperatura	Ovaj alarm se aktivira kada je temperatura zamrzivača previše visoka.
	Otvaranje vrata	Ovaj alarm se aktivira kada su vrata zamrzivača otvorena određen vremenski period.

Specijalne funkcije

Stvarni izgled i specijalne funkcije frižidera mogu se razlikovati u zavisnosti od modela i države.

Tanki ledomat (samo odabrani modeli)

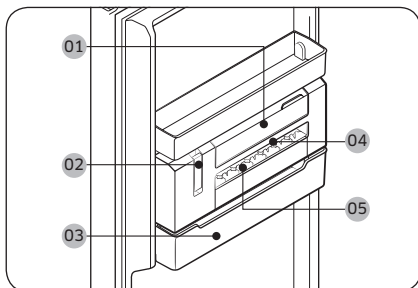

- 01 Posuda za vodu
- 02 Ručica ledomata
- 03 Posuda za led
- 04 Modla za led
- 05 Poklopac modle za led

NAPOMENA

Ako ne želite da pravite led, izvadite tanki ledomat da biste oslobodili više prostora za skladištenje namirnica. U tom slučaju, možete da koristite posudu za led (03) kao višenamensku posudu za skladištenje namirnica.

Radnje

Da biste ručno izbacili led

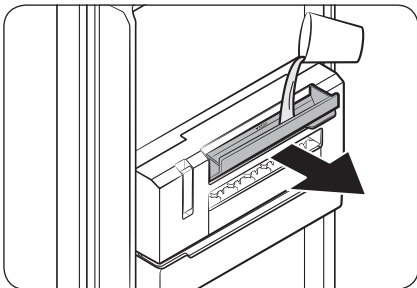

1. Povucite ručicu **posude za vodu (01)** da biste je otvorili, a zatim napunite posudu vodom do maksimalnog nivoa. Polako zatvorite posudu da se voda ne bi prosula ili iscurela.

⚠ OPREZ

- Nemojte prekoračiti liniju koja označava maksimalni nivo. Ako sipate previše vode, led se može zaglaviti i izbacivanje može biti otežano.
- Koristite samo pijaću vodu. Led od drugih tečnosti, kao što su zeleni čaj ili mleko, možda neće moći da se izbací na odgovarajući način.
- Polako zatvorite **posudu za vodu**. U suprotnom, može doći do prosipanja ili curenja vode.

📖 NAPOMENA

- Ako voda curi, otvorite **posudu za vodu** i proverite da li je zamrznut odvod iz posude za vodu ka **modli za led**. U tom slučaju, sipajte mlaku vodu u **posudu za vodu** do maksimalnog nivoa. Sačekajte da se odvod odmrzne.
- Preporučuje se da redovno čistite odvod iz posude za vodu ka **modli za led**, jer može doći do zamrzavanja odvoda.

2. Proverite da li je led potpuno zamrznut. Tek kada se led u potpunosti zamrzne, podignite ručicu **ledomata (02)**. Tada će se **modla za led (04)** okrenuti i izbaciti led u **posudu za led (03)**.

⚠ OPREZ

- Nemojte da podižete ručicu sve dok se led potpuno ne zamrzne. Polusmrznut led može da se zaglavi i oštetiti **posudu za led**.

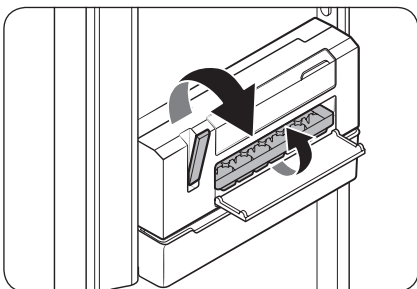

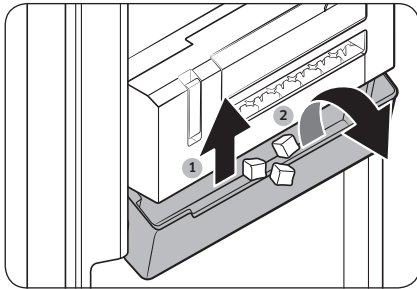

3. Da biste izbacili led, podignite malo **posudu za led** i nakrenite je napred.

⚠ OPREZ

- Obavezno podignite **posudu za led** pre nego što je nakrenete. U suprotnom, **posuda za led** može da se slomi.
- Nemojte da sipate vodu direktno u **posudu za led** da biste napravili led. U suprotnom, **posuda za led** može da pukne.
- Nemojte da ostavljate otvorena vrata zamrzivača. Led u **posudi za led** može da se otopi i zaglavi.
- U slučaju nestanka struje, ispraznite **posudu za led** pre nego što započnete pravljenje leda.
- Koristite samo pijaću vodu.

📖 NAPOMENA

- Kockice leda možda neće biti izbačene odjednom, u zavisnosti od stanja leda. U tom slučaju, povucite ručicu nekoliko puta.
- Ako se led ne izbaci zato što je sipana prevelika količina vode, izvadite **modlu za led** i ispraznite je. Ako problem i dalje postoji, izvadite tanki ledomat i ispraznite ga.

Radnje

Da biste otvorili poklopac gornje police (samo odabrani modeli)

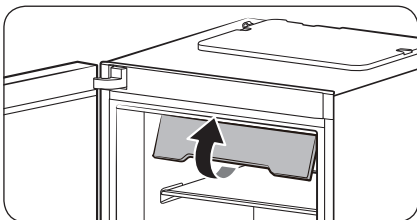

1. Podignite do kraja prednji deo poklopca gornje police.

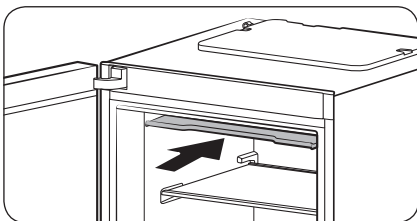

2. Zatim, gurnite poklopac unutra do kraja.

NAPOMENA

- Pre nego što stavite hranu u zamrzivač ili je izvadite iz njega, skupite poklopac gornje police.
- Poklopac gornje police može da se skine. Ako vam nije potreban, poklopac možete izvaditi.

Da bi obezbedili više prostora za čuvanje namirnica (samo odabrani modeli)

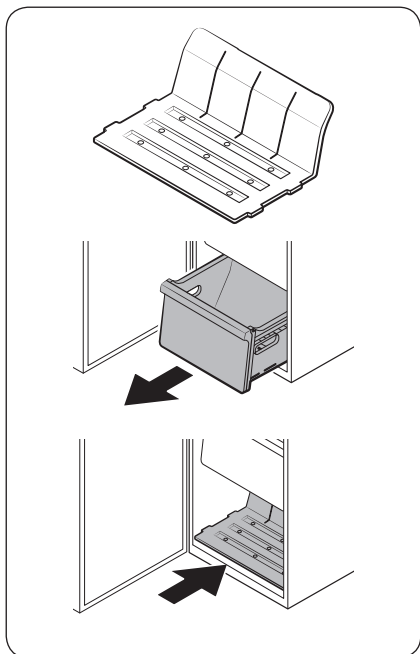

Ako vam je potreban dodatni prostor za čuvanje namirnica, izvadite poklopac gornje police i sve 4 fioke, pa postavite isporučenu policu (pogledajte sliku) na sredini donjeg dela glavne jedinice. Zatim, izvadite tanki ledomat.

NAPOMENA

- Uklanjanje poklopca gornje police i fioka ne utiče na termalna i mehanička svojstva zamrzivača.
- Deklarisana zapremina prostora za skladištenje u zamrzivaču određuje se kada su poklopac gornje police i sve fioke izvađene, a isporučena policica postavljena u zamrzivač.

Održavanje

Promena smeru otvaranja vrata (samo odabrani modeli)

Smer otvaranja vrata moraju da promene serviseri koje je ovlastila kompanija Samsung o vašem trošku, pošto ta vrsta servisiranja nije pokrivena garancijom.

⚠ UPOZORENJE

- Garancija ne pokriva neuspešnu promenu smeru niti oštećenje imovine do kojeg može da dođe usled korišćenja usluga neovlašćenog servisa.
- Proverite da li je frižider isključen sa izvora napajanja pre promene smeru otvaranja vrata.
- Potrebno je da sačekate najmanje jedan sat nakon završetka promene smeru otvaranja vrata. Time se sprečava mogućnost strujnog udara.

Potrebne alatke (nisu obezbedene)

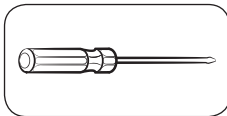

Krstasti odvijač

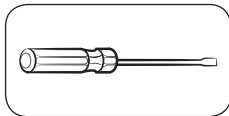

Odvijač sa ravnom glavom

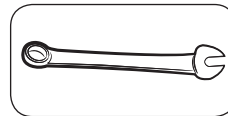

Ključ od 10 mm
(za osovinu gornje šarke)

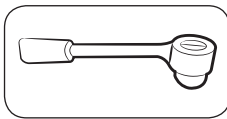

Nasadni ključ od 8 mm
(za vijke)



Ključ od 12 mm
(za osovinu donje šarke)

Dodatna oprema

Izgled dodatnog pribora navedenog u nastavku može da se razlikuje prema modelu.

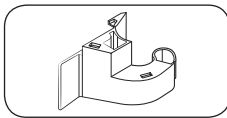

Poklopac šarke (L)

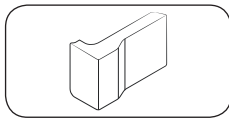

Poklopac zazora (L)

⚠ OPREZ

Tokom čitave procedure promene smeru otvaranja vrata, sve sitne delove (zavrtnje, poklopce itd.) frižidera držite dalje od dece i beba iz bezbednosnih razloga.

Postupna uputstva

KORAK 1 Skinite ručku

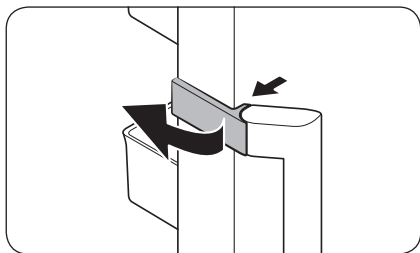

1. Skinite poklopac ručke i stavite ga na sigurno mesto.

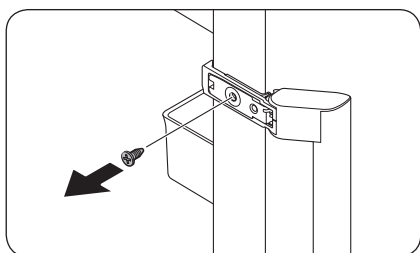

2. Skinite zavrtnje sa gornje i donje strane ručke.

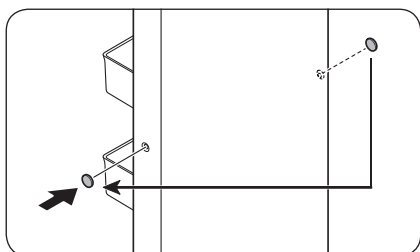

3. Pomoću odvijača sa ravnom glavom skinite poklopce sa zavrtnja na ručki (x2). Zatim stavite poklopce zavrtnja na ručki sa suprotne strane.

OPREZ

Da ne biste oštetili uređaj, budite oprezni kada skidate poklopce zavrtnja na ručki.

NAPOMENA

Odložite ručku na bezbedno mesto za kasniju upotrebu.

Održavanje

KORAK 2 Skinite vrata zamrzivača

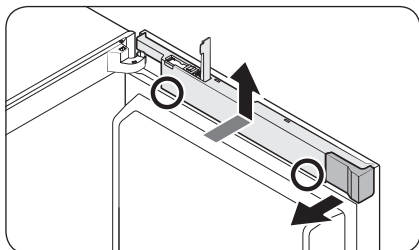

1. Otvorite poklopac modula i skinite poklopac zazora.
2. Uхватite sa obe ruke donji deo (označen na slici) poklopca žičane instalacije i podignite poklopac žičane instalacije.

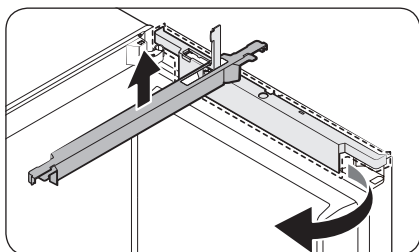

3. Okrenite poklopac žičane instalacije za 90 stepeni ka napred i gurnite ga nagore da biste ga skinuli.

NAPOMENA

Odložite poklopac zazora i poklopac žičane instalacije na bezbedno mesto. Biće vam potrebni da vratite vrata u početni položaj (pre promene smerata otvaranja).

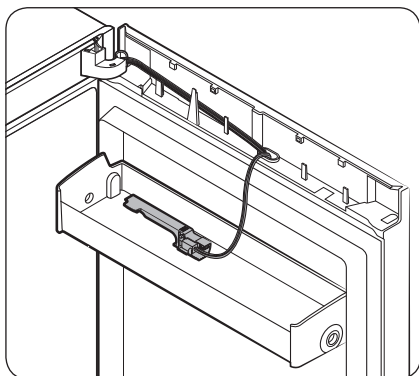

NAPOMENA

Stavite poklopac modula na štitnik na vratima za kasniju upotrebu.

Tip prikaza A

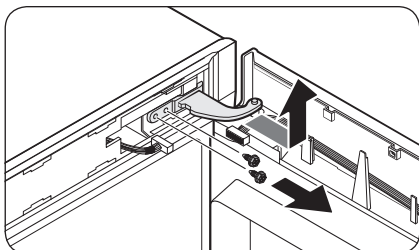
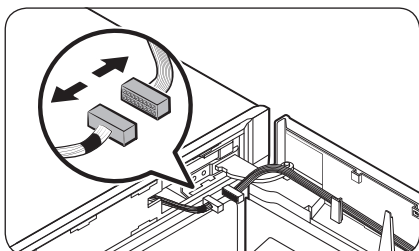
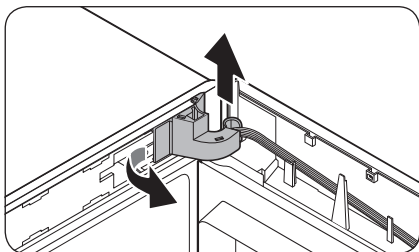
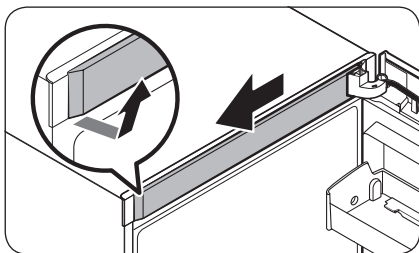

1. Skinite **poklopac gornjeg rama** prvo sa desne strane. Zatim ga izvucite.

2. Izvucite levu stranu **poklopca šarke**, a zatim malo podignite donju stranu da biste ga izvukli.

⚠ OPREZ

Prilikom skidanja **poklopca šarke**, vodite računa da ne oštetite priključke i žice na vratima zamrzivača ili oko njih.

📖 NAPOMENA

Poklopac šarke držite na bezbednom mestu. Potreban je prilikom vraćanja vrata u početni položaj (pre promene smera otvaranja).

3. Oslobodite priključke na vratima zamrzivača ili oko njih. Otpustite zavrtnje sa **gornje šarke** da biste je skinuli.

⚠ OPREZ

Da vrata zamrzivača ne bi spala, čvrsto ih držite kada skidate **gornju šarku**.

Održavanje

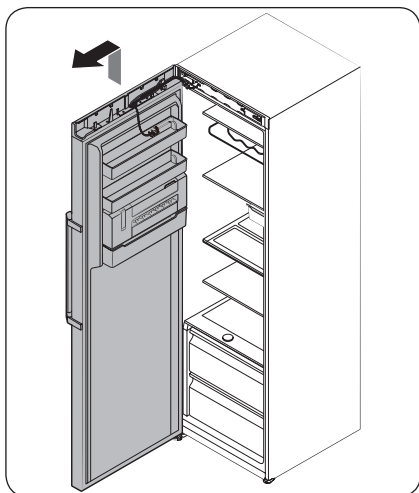

4. Kada skinete **gornju šarku**, podignite vrata zamrzivača i skinite ih. Vrata odložite na bezbedno mesto.

⚠ OPREZ

Vrata su teška. Da biste sprečili oštećenja ili povrede, budite oprezni prilikom skidanja vrata.

Tip prikaza B

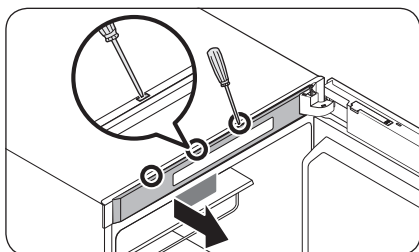

1. Pomoću odvijača sa ravnom glavom skinite zavrtnje iz otvora na vrhu vrata da biste skinuli poklopac gornjeg rama.

📖 NAPOMENA

Počnite od zavrtnja najudaljenijih od šarke.

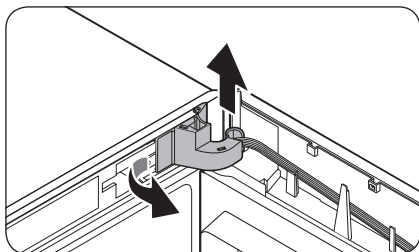

2. Izvucite levu stranu **poklopca šarke**, a zatim malo podignite donju stranu da biste ga izvukli.

⚠ OPREZ

Prilikom skidanja **poklopca šarke**, vodite računa da ne oštetite priključke i žice na vratima zamrzivača ili oko njih.

📖 NAPOMENA

Poklopac šarke držite na bezbednom mestu. Potreban je prilikom vraćanja vrata u početni položaj (pre promene smera otvaranja).

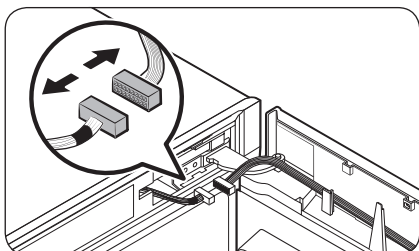

3. Oslobodite priključke na vratima zamrzivača ili oko njih. Otpustite zavrtnje sa **gornje šarke** da biste je skinuli.

⚠ OPREZ

Da vrata zamrzivača ne bi spala, čvrsto ih držite dok skidate gornju šarku.

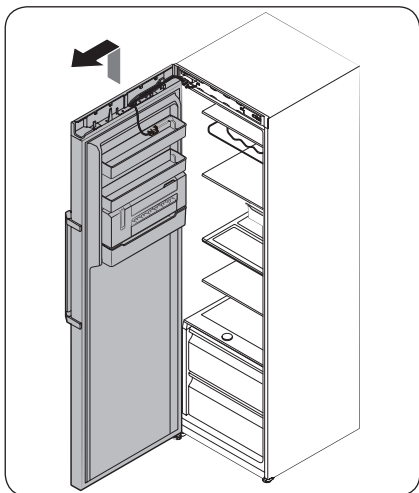
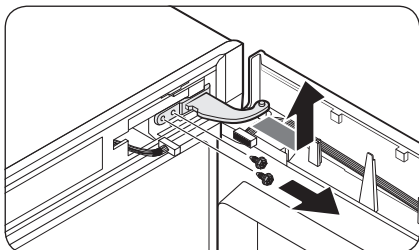

4. Kada skinete **gornju šarku**, podignite vrata zamrzivača i skinite ih. Vrata odložite na bezbedno mesto.

⚠ OPREZ

Vrata su teška. Da biste sprečili oštećenja ili povrede, budite oprezni prilikom skidanja vrata.

Održavanje

KORAK 3 Prebacite dodatak za automatsko zatvaranje na drugu stranu

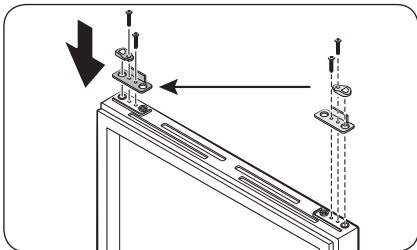

1. Skinite sa vrata zamrzivača ručicu za automatsko zatvaranje tako što ćete otpustiti zavrtnje na njoj i zavrtnje sa suprotne strane.
2. Postavite ručicu za automatsko zatvaranje sa suprotne strane i pričvrstite zavrtnje.

KORAK 4 Prebacite donju šarku na drugu stranu

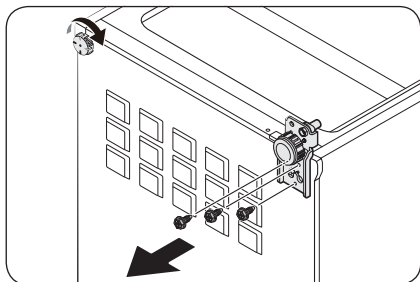

1. Pažljivo položite frižider. Zatim, skinite zavrtnje sa donje šarke na desnoj strani, a zatim stopicu za nivelaciju sa leve strane.

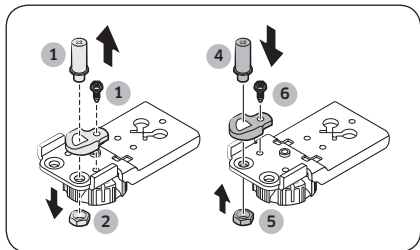

2. Pomoću nasadnog ključa od 8 mm skinite vijak na zadnjoj strani pored osovine.
3. Skinite vijak za osovinu ispod donje šarke.
4. Osovinu skinite pomoću krstastog odvijača.
5. Stavite osovinu sa suprotne strane.
6. Vratite i pričvrstite vijak na zadnjoj strani.
7. Vratite i pričvrstite vijak za osovinu.

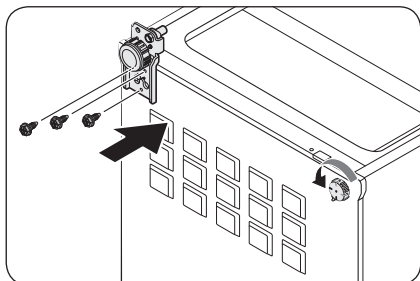

8. Postavite donju šarku sa suprotne strane i pričvrstite zavrtnje. Montirajte stopicu za nivelaciju sa suprotne strane i pričvrstite zavrtnje.
9. Pažljivo uspravite frižider.

Održavanje

KORAK 5 Vratite vrata zamrzivača na mesto

Tip prikaza A

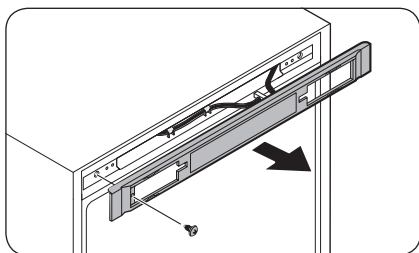

1. Skinite zavrtnje i izvucite poklopac komandne table.

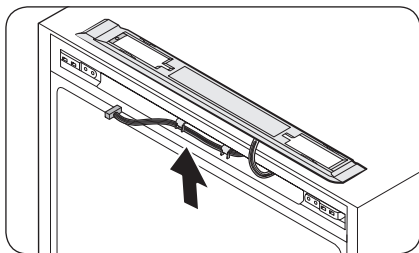

2. Premestite priključke i žice na suprotnu stranu. Postavite poklopac komandne table, a zatim pričvrstite zavrtnje sa suprotne strane.

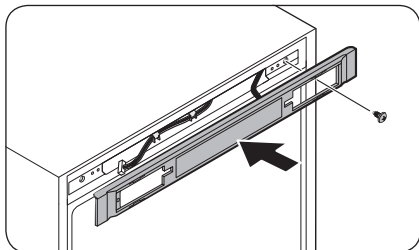

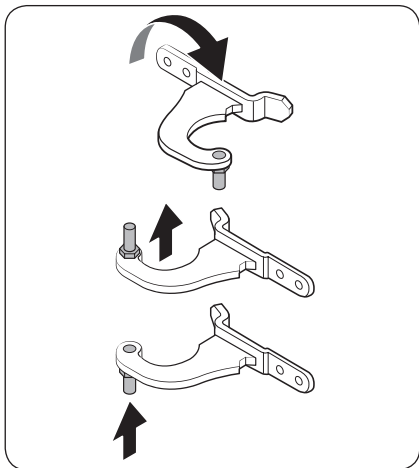

3. Skinite osovinu sa gornje šarke. Zatim vratite osovinu na prikazan način.

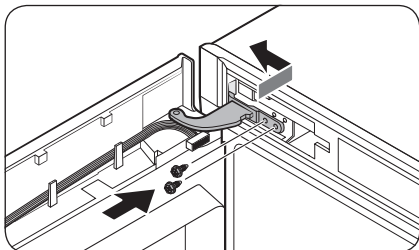

4. Postavite najpre donji deo vrata na frižider.
5. Stavite gornju šarku i pričvrstite je zavrtnjima.

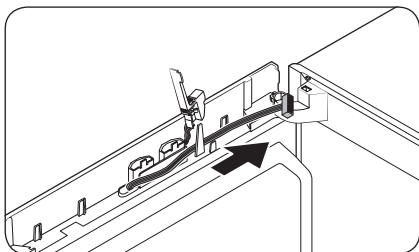

- Premestite žice na suprotnu stranu i fiksirajte ih pomoću unutrašnje kuke.

Održavanje

Održavanje

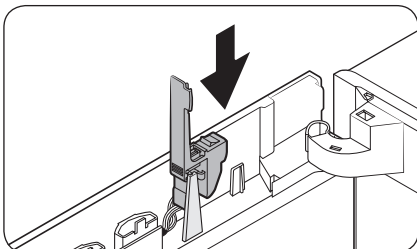

6. Vratite poklopac modula u prvobitni položaj.

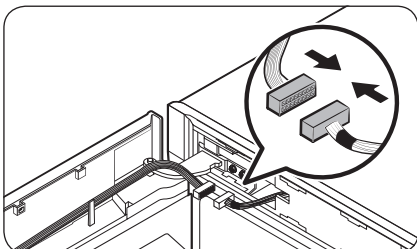

7. Povežite priključke na vratima i zamrzivaču. Zatim fiksirajte žice pomoću unutrašnje kuke na opcionalnom poklopcu šarke (L).

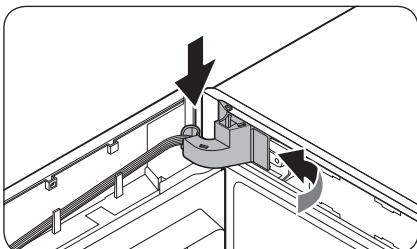
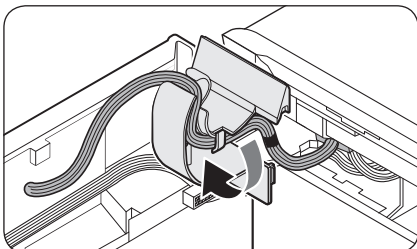

8. Stavite najpre desnu stranu poklopcu šarke na gornju šarku. Zatim pritisnite donji deo poklopcu da biste ga postavili na mesto.

⚠ OPREZ

Proverite da žice i priključci nisu zaglavljani na sredini.

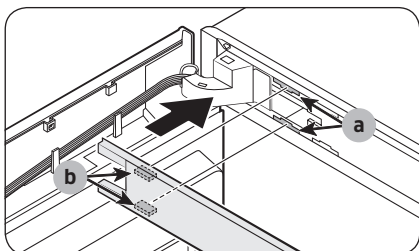

9. Postavite poklopac gornjeg rama tako da deo (b) dijagonalno naleže na deo (a).

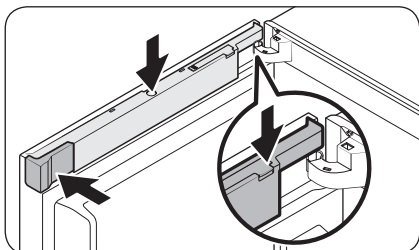
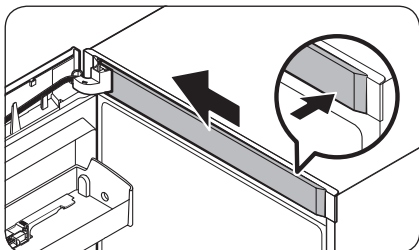

10. Stavite poklopac žičane instalacije kroz otvoreni poklopac modula. Okrenite poklopac za 90 stepeni ka napred, a zatim ga gurnite da biste ga postavili na mesto.
11. Vratite poklopac zazora (L) na mesto, a zatim zatvorite poklopac modula.

NAPOMENA

Izgled poklopaca se razlikuje prema modelu.

Tip prikaza B

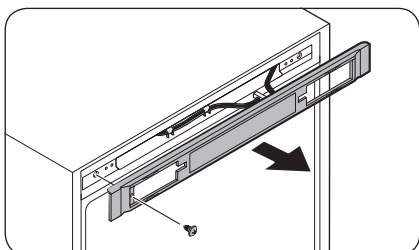

1. Skinite zavrtnje i izvucite poklopac komandne table.

Održavanje

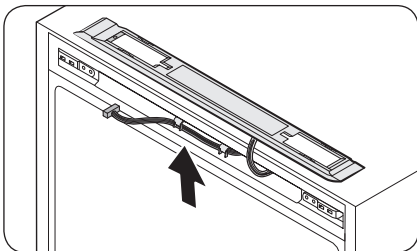

2. Premestite priključke i žice na suprotnu stranu. Postavite **poklopac komandne table**, a zatim pričvrstite zavrtnje sa suprotne strane.

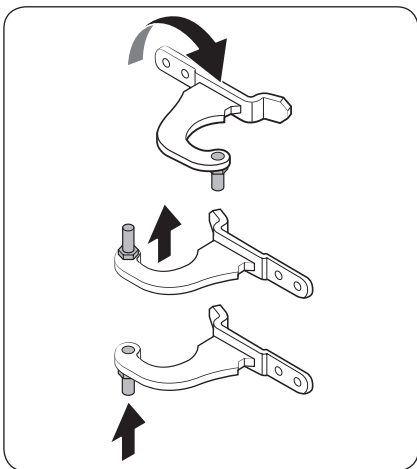
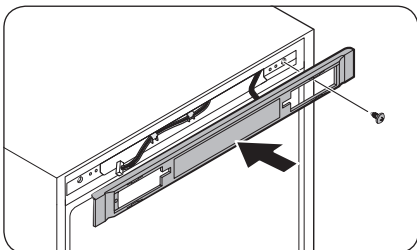

3. Skinite osovinu sa gornje šarke. Zatim vratite osovinu na prikazan način.

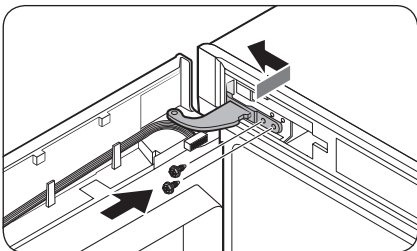

4. Postavite najpre donji deo vrata na frižider.
5. Stavite gornju šarku i pričvrstite je zavrtnjima.

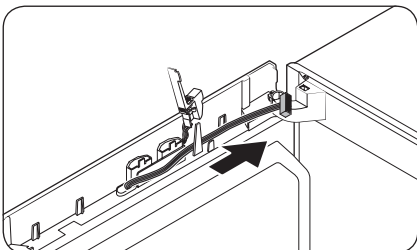

- Premestite žice na suprotnu stranu i fiksirajte ih pomoću unutrašnje kuke.

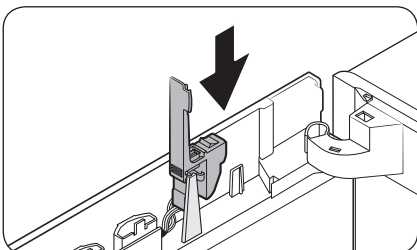

6. Vratite poklopac modula u prvobitni položaj.

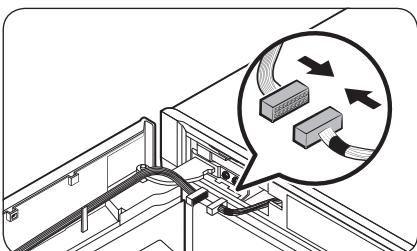

7. Povežite priključke na vratima i zamrzivaču. Zatim fiksirajte žice pomoću unutrašnje kuke na opcionalnom poklopcu šarke (L).

Održavanje

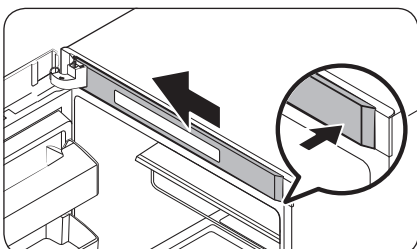
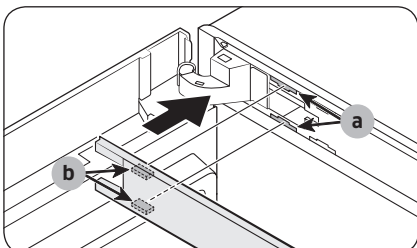
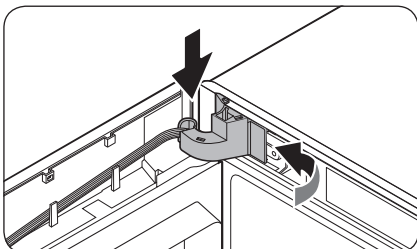
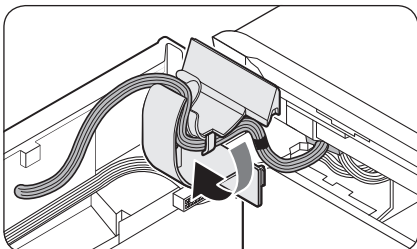

8. Stavite najpre desnu stranu poklopca šarke na gornju šarku. Zatim pritisnite donji deo poklopca da biste ga postavili na mesto.

⚠ OPREZ

Proverite da žice i priključci nisu zaglavljani na sredini.

9. Postavite poklopac gornjeg rama tako da deo (b) dijagonalno naleže na deo (a). Zatim pomerite kraj poklopca nalevo da biste ga zaključali.

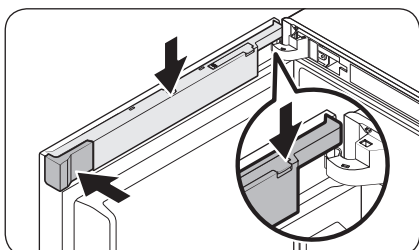
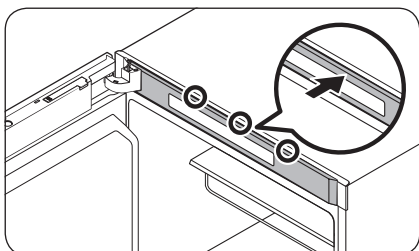
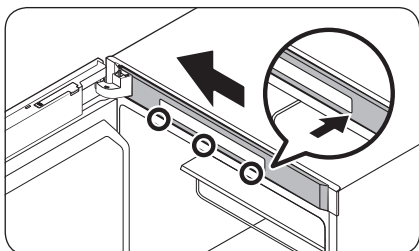

- Kod modela koji imaju ekran sa gornje strane, gurnite levu stranu **poklopca gornjeg rama**, a zatim i desnu stranu tako što ćete fiksirati gornju i donju oblast.

10. Stavite poklopac žičane instalacije kroz otvoreni **poklopac modula**. Okrenite poklopac za 90 stepeni ka napred, a zatim ga gurnite da biste ga postavili na mesto.
11. Vratite **poklopac zazora (L)** na mesto, a zatim zatvorite poklopac modula.

 **NAPOMENA**

Izgled poklopaca se razlikuje prema modelu.

Održavanje

KORAK 6 Vratite ručku

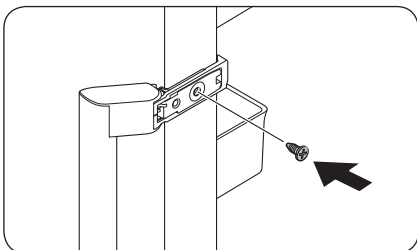

1. Postavite ručku sa suprotne strane, a zatim pričvrstite zavrtnj.

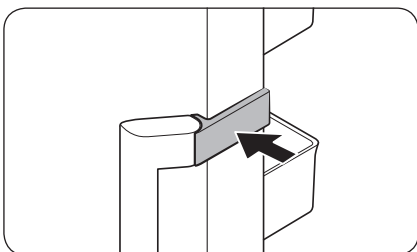

2. Stavite poklopac ručke na prikazan način.

NAPOMENA

Vrata možete da vratite u početni položaj (pre promene smera otvaranja vrata). U tom slučaju pogledajte gornja uputstva, ali vratite vrata, šarke i poklopce u početni položaj.

Rukovanje i nega

Police

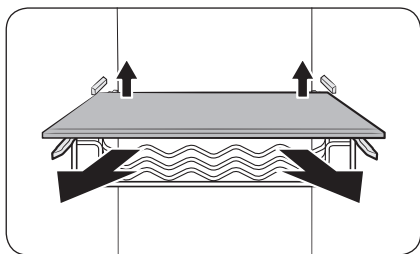

Malo podignite zadnju stranu police da biste je izvukli.

Štitnici na vratima

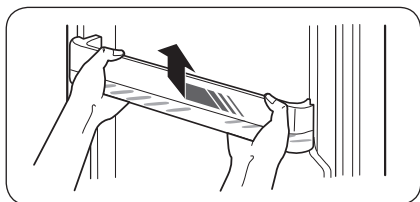

Malo podignite i izvucite štitnik iz vrata.

⚠ OPREZ

Da biste sprečili nezgode, ispraznite štitnike pre nego što ih izvadite.

Poklopac gornje police (samo odabrani modeli)

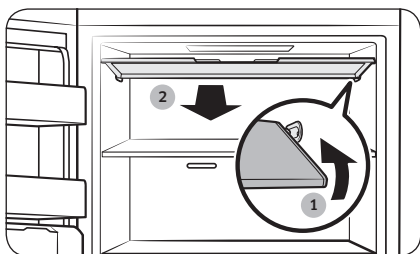

1. Gurnite desnu stranu poklopca unutra da biste otkočili poklopac.
2. Zatim, podignite poklopac i izvadite ga.

Održavanje

Tanki ledomat (samo odabrani modeli)

NAPOMENA

- Nakon čišćenja delova tankog ledomata, kao što su **posuda za vodu**, **posuda za led** i **modla za led**, proverite da li su u potpunosti suvi.
- Nakon čišćenja tankog ledomata, sačekajte da se potpuno osuše njegova unutrašnja i spoljna strana. U suprotnom, može doći do kvara na ručici ledomata. U tom slučaju, ostavite tanki ledomat da se suši 2 do 3 dana. Zatim, pokušajte ponovo.

Da biste uklonili delove

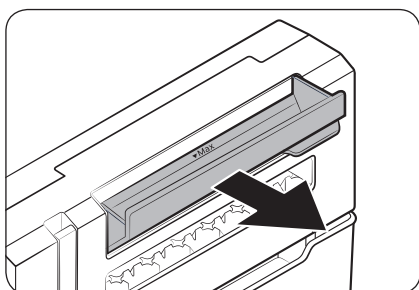

Posuda za vodu

U potpunosti otvorite **posudu za vodu**, a zatim je izvucite.

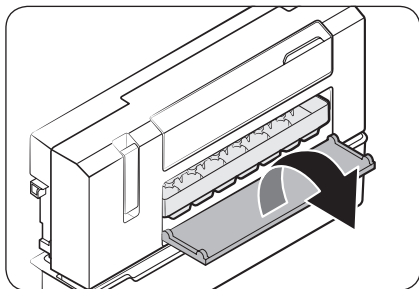

Modla za led

1. Skinite poklopac modle za led da biste otvorili modlu za led.

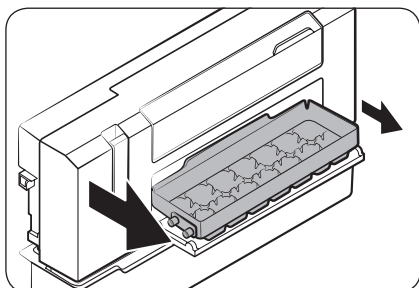

2. Malo izvucite levu stranu modle za led, a zatim izvucite i drugu stranu da biste je izvadili.

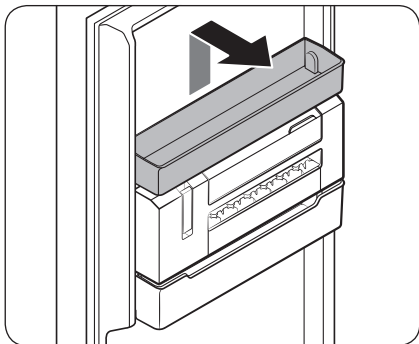

Tanki ledomat

1. Prvo izvadite višenamensku posudu koja se nalazi odmah iznad tankog ledomata.

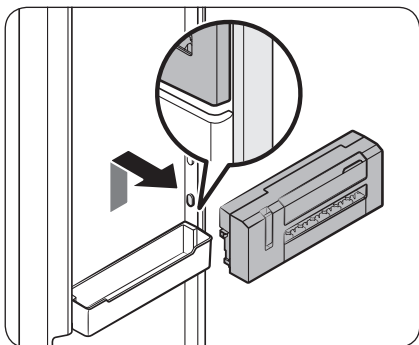

2. Uхватite označene delove sa obe strane tankog ledomata, podignite ledomat i povucite ga napred.

Da biste vratili delove

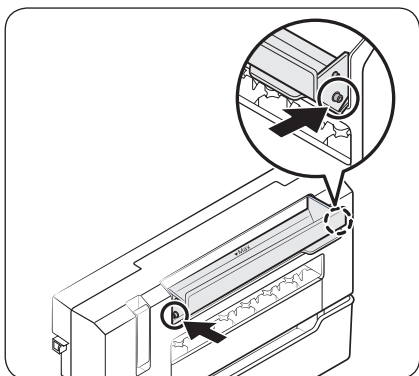

Posuda za vodu

Postavite obe strane posude za vodu na odgovarajuće kuke u kućištu posude za vodu. Gurnite posudu dok je ne postavite na mesto.

Održavanje

Čišćenje

Unutrašnje i spoljašnje

UPOZORENJE

- Za potrebe čišćenja nemojte koristiti benzol, razređivač ili kućni deterdžent/deterdžent za automobil kao što je Clorox™. Ovi proizvodi mogu da oštete površinu frižidera i da izazovu požar.
- Ne prskajte vodu na frižider. Ovo može izazvati strujni udar.

Pomoću suve krpe redovno čistite strane supstance, kao što su prašina ili voda sa priključaka i kontaktnih tačaka utikača.

1. Isključite kabl za napajanje.
2. Za čišćenje unutrašnjosti i spoljašnjosti frižidera koristite papirne ubruse ili vlažnu meku krpku koja ne ostavlja dlačice.
3. Kada završite, dobro ga osušite pomoću suve krpe ili papirnih ubrusa.
4. Uključite kabl za napajanje.

Zamena

LED lampice

Da biste zamenili lampice frižidera, obratite se lokalnom servisnom centru kompanije Samsung.

UPOZORENJE

- Lampice nije moguće korisnički servisirati. Nemojte pokušavati sami da zamenite lampicu. Može doći do strujnog udara.

Lampa (izvor svetla)

Ovaj proizvod sadrži izvor svetla klase energetske efikasnosti <G>.

Korisnik ne može da servisira lampu i/ili kontrolnu opremu. Za zamenu lampe i/ili kontrolne opreme u uređaju, obratite se lokalnom servisnom centru kompanije Samsung.

Detaljna uputstva o zameni lampe ili kontrolne opreme u uređaju potražite na veb lokaciji kompanije Samsung (<http://www.samsung.com>), prateći putanju Podrška > Podrška za kućne aparate, pa unesite naziv modela.

Za detaljna uputstva o rasklapanju lampe i/ili kontrolne opreme, jednostavno pratite uputstva za zamenu do kojih ste došli na prethodno opisani način.

Rešavanje problema

Pre nego što pozovete servisni centar, pogledajte kontrolne tačke u nastavku. Svi uslužni pozivi koji se odnose na normalne situacije (slučajevi bez kvara) biće naplaćeni korisnicima.

Opšte

Temperatura

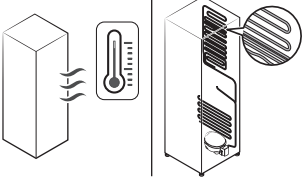
Simptom	Mogući uzroci	Rešenje
Zamrzivač ne radi. Temperatura zamrzivača je previsoka.	<ul style="list-style-type: none">• Kabl za napajanje nije priključen ispravno.	<ul style="list-style-type: none">• Uključite kabl za napajanje ispravno.
	<ul style="list-style-type: none">• Kontrola temperature nije ispravno podešena.	<ul style="list-style-type: none">• Podesite nižu temperaturu.
	<ul style="list-style-type: none">• Frižider se nalazi blizu izvora toplote ili na direktnoj sunčevoj svetlosti.	<ul style="list-style-type: none">• Vodite računa da frižider nije izložen direktnoj sunčevoj svetlosti ili da nije u blizini izvora toplote.
	<ul style="list-style-type: none">• Nema dovoljno prostora između frižidera i zidova sa bočne i zadnje strane.	<ul style="list-style-type: none">• Preporučujemo da prostor između frižidera i obližnjih zidova (ili kuhinjskih elemenata) bude veći od 50 mm.
	<ul style="list-style-type: none">• Frižider je prepunjen. Hrana blokira ventilacione otvore u frižideru.	<ul style="list-style-type: none">• Vodite računa da ne prepunite frižider. Vodite računa da hrana ne blokira ventilacione otvore.
Zamrzivač se previše hladi.	<ul style="list-style-type: none">• Kontrola temperature nije ispravno podešena.	<ul style="list-style-type: none">• Podesite višu temperaturu.
Unutrašnji zid je vreo.	<ul style="list-style-type: none">• Frižider ima cevovod otporan na toplotu u unutrašnjem zidu.	<ul style="list-style-type: none">• Radi sprečavanja kondenzacije, frižider poseduje cevovod otporan na toplotu u prednjim uglovima. Ako temperatura okoline poraste, ova oprema možda neće efikasno raditi. Ovo nije greška sistema. 

Rešavanje problema

Neprijatni mirisi

Simptom	Mogući uzroci	Rešenje
U frižideru se osećaju neprijatni mirisi.	• Pokvarena hrana.	• Očistite frižider i izvadite pokvarenu hranu.
	• Hrana sa jakim neprijatnim mirisom.	• Vodite računa da hrana sa snažnim mirisom bude hermetički umotana.

Led

Simptom	Mogući uzroci	Rešenje
Okolo ventilacionih otvora se stvara led.	• Hrana blokira ventilacione otvore.	• Proverite da hrana ne blokira ventilacione otvore.
Led na unutrašnjim zidovima.	• Vrata nisu dobro zatvorena.	• Proverite da hrana ne blokira vrata. Očistite zaptivnu gumu na vratima.
Voće ili povrće je zamrznuto.	• Voće i povrće se nalazi u odeljku Fresh/Chef Zone.	• Odeljak Fresh/Chef Zone se koristi samo za meso/ribu.

Kondenzacija

Simptom	Mogući uzroci	Rešenje
Na unutrašnjim zidovima se formira kondenzacija.	• Ako vrata ostanu otvorena, u frižider će dospeti vlaga.	• Obrišite vlagu i nemojte da otvarate vrata duže vreme.
	• Hrana sa visokim sadržajem vlage.	• Vodite računa da takva hrana bude hermetički umotana.

Čuje li se neobična buka iz frižidera?

Pre nego što pozovete servisni centar, pogledajte kontrolne tačke u nastavku. Svi pozivi servisnom centru u vezi sa normalnim zvukovima biće naplaćeni korisniku.

Ovi zvukovi su normalni.

- Kada započinje ili završava rad, frižider može ispuštati zvukove slične zvuku paljenja motora u automobilu. Kada se rad stabilizuje, ovi zvukovi će se stišati.

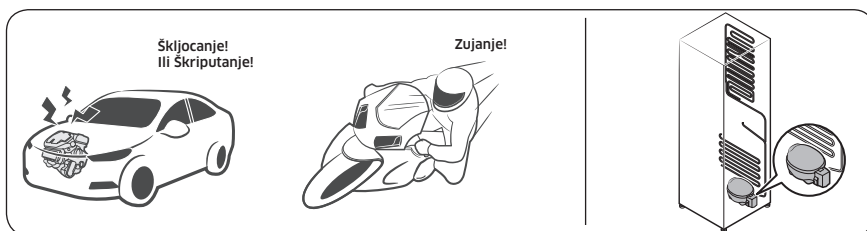

- Kada je ventilacija uključena, mogu se čuti sledeći zvukovi. Kada frižider dostigne zadatu temperaturu, neće se čuti zvuk ventilacije.

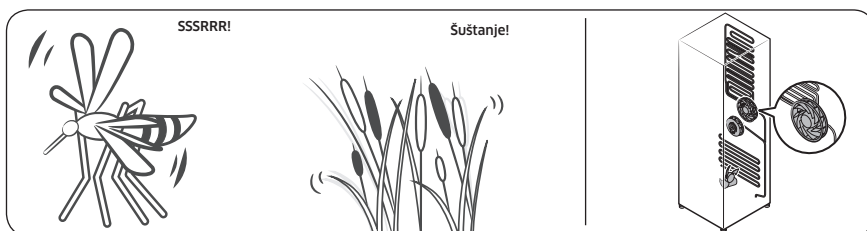

- Tokom ciklusa odmrzavanja, voda može kapati na grejač za odmrzavanje, zbog čega će se čuti cvrčanje.

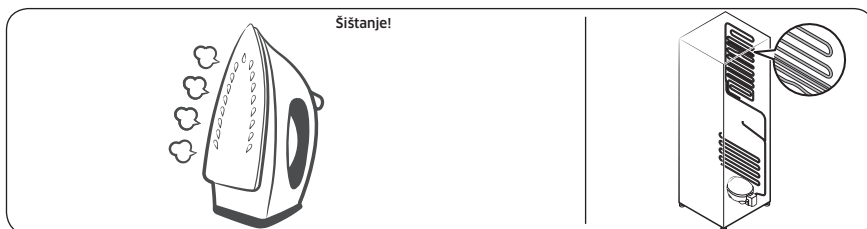

Rešavanje problema

- Dok se frižider hladi ili zamrzava, gas za hlađenje prolazi kroz zapečaćene cevi, zbog čega se čuje zvuk ključanja.

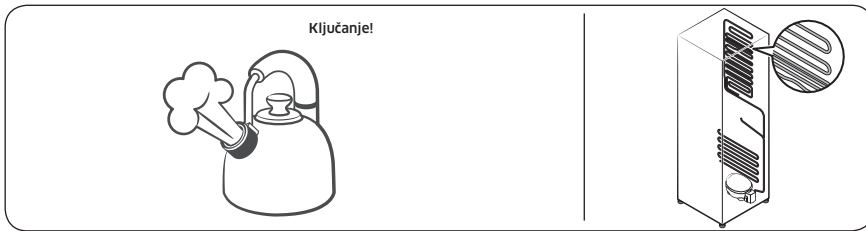

- Kada se temperatura frižidera povećava ili smanjuje, plastični delovi se skupljaju i šire, pa se čuje zvuk pucketanja. Ovi zvukovi se čuju tokom ciklusa odmrzavanja ili kada elektronski delovi rade.

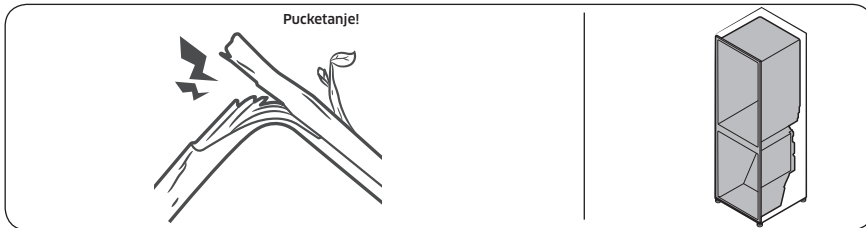

- Za modele sa ledomatom: Kada se otvori ventil za vodu kako bi se napunio ledomat, može čuti zujanje.
- Tokom izjednačavanja pritiska, zbog otvaranja ili zatvaranja vrata frižidera, može se čuti zvuk šištanja.

SmartThings

Simptom	Radnja
Ne mogu da pronađem aplikaciju „SmartThings“ u prodavnici aplikacija.	<ul style="list-style-type: none">Aplikacija SmartThings nije dostupna za neke modele pametnih telefona, tableta i iPad uređaja.<ul style="list-style-type: none">podržava [Android] OS 8.0 ili novije verzije (minimum 2 GB RAM-a)podržava [iOS] 12.0 ili novije verzije / iPhone6 ili novije verzije.
Aplikacija SmartThings ne radi.	<ul style="list-style-type: none">Aplikacija SmartThings je dostupna samo za određene modele.Stara aplikacija za Samsung pametne frižidere ne može da se poveže sa Samsung Smart Home modelima.
Aplikacija SmartThings je instalirana, ali nije povezana sa frižiderom.	<ul style="list-style-type: none">Morate da se prijavite na Samsung nalog da biste koristili aplikaciju.Proverite da li ruter normalno radi.Ako je ikona Wi-Fi na ekranu frižidera isključena, to znači da još uvek nije uspostavljena veza sa mrežom. U tom slučaju, povežite se i registrujte frižider na pristupnoj tački (AP) u kući pomoću aplikacije SmartThings.
Ne mogu da se prijavim na aplikaciju.	<ul style="list-style-type: none">Morate da se prijavite na Samsung nalog da biste koristili aplikaciju.Ako nemate Samsung nalog, pratite uputstva na ekranu u aplikaciji da biste ga kreirali.
Pojavljuje se poruka o grešci kada pokušam da registrujem frižider.	<ul style="list-style-type: none">Jednostavno povezivanje možda ne uspeva zbog udaljenosti od pristupne tačke ili električnih smetnji iz okruženja. Sačekajte malo i pokušajte ponovo.
Aplikacija SmartThings je uspešno povezana sa frižiderom, ali se ne pokreće.	<ul style="list-style-type: none">Zatvorite i ponovo pokrenite aplikaciju SmartThings, ili prekinite vezu sa ruterom i ponovo je uspostavite.Isključite frižider, a zatim ga ponovo uključite nakon 1 minuta.

Dodatak

Bezbednosna uputstva

- Za najefikasnije korišćenje energije, sve unutrašnje delove kao što su korpe, fiokke, police i fioka za led držite na mestima koja je za to predvideo proizvođač.
- Nije predviđeno da se ovaj frižider koristi kao ugrađeni aparat.

Uputstva za instaliranje

Za frižidere sa klimatskom klasom

U zavisnosti od klimatske klase, predviđeno je da se ovaj frižider koristi u temperaturnom opsegu okruženja koji je naveden u sledećoj tabeli.

Klimatska klasa se može pronaći na natpisnoj pločici. Uređaj možda neće raditi ispravno na temperaturama van određenog opsega.

Klimatska klasa se može pronaći na oznaci u unutrašnjosti frižidera

Efektivni temperaturni opseg

Frižider je dizajniran za normalan rad u temperaturnom opsegu naznačenom za njegovu klasu.

Klasa	Simbol	Opseg temperature okoline (°C)	
		IEC 62552 (ISO 15502)	ISO 8561
Prošireno umerena	SN	+10 do +32	+10 do +32
Umerena	N	+16 do +32	+16 do +32
Subtropska	ST	+16 do +38	+18 do +38
Tropska	T	+16 do +43	+18 do +43

NAPOMENA

Na rashladni učinak i potrošnju energije frižidera može uticati temperatura okoline, učestalost otvaranja vrata i lokacija frižidera. Preporučujemo da prikladno prilagodite temperaturna podešavanja.

Uputstvo o temperaturi

Preporučena temperatura

Optimalno podešavanje temperature za čuvanje hrane:

- Zamrzivač: -19 °C
- Frižider sa zamrzivačem: 3 °C

NAPOMENA

Optimalno podešavanje temperature pojedinačnih odeljaka zavisi od temperature okoline. Temperatura iznad optimalne zasniva se na temperaturi okoline od 25 °C.

Brzo hlađenje

Brzo hlađenje ubrzava proces hlađenja pri maksimalnoj brzini ventilatora. Frižider neprekidno i punom brzinom radi dva i po sata, a zatim se vraća na prethodnu temperaturu.

Brzo zamrzavanje

Brzo zamrzavanje ubrzava proces zamrzavanja pri maksimalnoj brzini ventilatora. Zamrzivač neprekidno radi pri punoj brzini 50 časova a zatim se vraća na prethodnu temperaturu. Ako želite da zamrznete veliku količinu namirnica, aktivirajte funkciju Brzo zamrzavanje najmanje 20 časova pre stavljanja namirnica u zamrzivač.

NAPOMENA

Kada koristite ovu funkciju, potrošnja energije frižidera će se povećati. Ne zaboravite da je isključite ako vam nije potrebna i vratite prvobitna podešavanja temperature zamrzivača.

Dodatak

Kako na najbolji način očuvati svojstva hrane (samo određeni modeli)

Pokrivajte hranu da biste zadržali vlagu i sprečili upijanje mirisa druge hrane. Velike posude sa hranom (kao što su supe ili kuvana jela) podelite u manje porcije i sipajte u plitke posude pre nego što ih stavite u frižider. Velike komade mesa (ili, na primer, celo pile) pre stavljanja u frižider podelite na manje komade ili stavite u plitke posude.

Smeštanje hrane

Police	Police treba prilagoditi kako bi odgovarale različitim vrstama ambalaže.
Specijalizovani odeljak (samo odabrani modeli)	Zatvorene fioke za voće i povrće omogućavaju optimalno okruženje za čuvanje ovih namirnica. Za povrće su potrebni uslovi povećane vlažnosti, a za voće uslovi smanjene vlažnosti. Fioke su opremljene kontrolnim uređajima za upravljanje nivoom vlažnosti. (*Zavisno od modela i opcija) Fioka za meso sa podešavanjem temperature znatno produžava vreme čuvanja mesa i sireva.
Držanje hrane na vratima	Na vratima nemojte čuvati kvarljivu robu. Jaja treba držati u kartonskoj kutiji na polici. Temperatura u kutijama na vratima promenljivija je nego u unutrašnjosti frižidera. Nemojte prečesto otvarati vrata.
Odeljak zamrzivača	U odeljku zamrzivača možete držati zamrznutu hranu, praviti kockice leda ili zamrzavati svežu hranu.

NAPOMENA

Zamrzavajte isključivo svežu i neoštećenu hranu. Hranu koja se zamrzava udaljite od već zamrznute hrane. Da hrana ne bi izgubila ukus, odnosno da se ne bi osušila, smestite je u hermetički zatvorene posude.

Tabela sa podacima o čuvanju proizvoda u frižideru i zamrzivaču

Očuvanje svežine proizvoda zavisi od temperature i izlaganja vlazi. Budući da rokovi trajanja ne predstavljaju smernice za bezbedno korišćenje proizvoda, pratite sledeće savete u tabeli.

Mlečni proizvodi

Proizvod	Frižider	Zamrzivač
Mleko	1 nedelja	1 mesec
Maslac	2 nedelje	12 meseci
Sladoled	-	2-3 nedelje
Prírodni sir	1 mesec	4-6 meseci
Krem sir	2 nedelje	Ne preporučuje se
Jogurt	1 mesec	-

Meso

Proizvod	Frižider	Zamrzivač
Sveže pečenje, odresci, šnicle	3-4 dana	2-3 meseca
Sveže mleveno ili isečeno meso	1-2 dana	3-4 meseca
Slanina	7 dana	1 mesec
Sveže kobasice (svinjske, govede, čureče itd.)	1-2 dana	1-2 meseca

Živina / Jaja

Proizvod	Frižider	Zamrzivač
Sveže živinsko meso	2 dana	6-8 meseci
Salata od živinskog mesa	1 dan	-
Jaja, sveža u ljusci	2-4 nedelje	Ne preporučuje se

Riba / Morski plodovi

Proizvod	Frižider	Zamrzivač
Sveža riba	1-2 dana	3-6 meseci
Termički obrađena riba	3-4 dana	1 mesec
Salata od ribe	1 dan	Ne preporučuje se
Sušena ili ukiseljena riba	3-4 nedelje	-

Voće

Proizvod	Frižider	Zamrzivač
Jabuke	1 mesec	-
Breskva	2-3 nedelje	-
Ananas	1 nedelja	-
Ostalo sveže voće	3-5 dana	9-12 meseci

Dodatak

Povrće

Proizvod	Frižider	Zamrzivač
Špargla	2-3 dana	-
Brokoli, prokelj, grašak, pečurke	3-5 dana	-
Kupus, karfiol, celer, krastavac, zelena salata	1 nedelja	-
Šargarepa, repa, rotkva	2 nedelje	-

Informacije o modelu i naručivanju rezervnih delova

Informacije o modelu

Za pristup EPREL registraciji modela:

1. Posetite veb lokaciju <https://eprel.ec.europa.eu>
2. Pročitajte identifikator modela sa energetske oznake proizvoda i upišite ga u polje za pretragu
3. Prikazane su informacije o energetskom označavanju modela

Informacije o delovima

- Minimalni period u kome su dostupni delovi neophodni za popravku uređaja
 - 7 godina za termostate, senzore temperature, štampane ploče i svetlosne izvore, ručke za vrata, šarke za vrata, fiokke, korpe (kutije ili fiokke)
 - 10 godina za zaptivne gume za vrata
- Minimalno trajanje garancije za frižider koju daje proizvođač iznosi 24 meseca.
- Odgovarajuće informacije o naručivanju rezervnih delova, direktno ili preko drugih kanala koje je obezbedio proizvođač, uvoznik ili ovlašćeni predstavnik
- Informacije o profesionalnoj popravci potražite na veb lokaciji <http://samsung.com/support>. Korisnički priručnik za servisiranje potražite na veb lokaciji <http://samsung.com/support>.

Beleška

Kontaktirajte Samsung

Ukoliko imate pitanja ili komentare vezane za Samsung proizvode, molimo Vas kontaktirajte Samsung korisnički centar

Zemlja	Kontaktni centar	Veb lokacija
BOSNIA	055 233 999	www.samsung.com/ba/support
BULGARIA	*3000 Цена на един градски разговор 0800 111 31, Безплатен за всички оператори	www.samsung.com/bg/support
CROATIA	072 726 786	www.samsung.com/hr/support
CZECH	800 - SAMSUNG (800-726786)	www.samsung.com/cz/support
HUNGARY	0680SAMSUNG (0680-726-7864)	www.samsung.com/hu/support
LUXEMBURG	261 03 710	www.samsung.com/be_fr/support
SLOVENIA	080 697 267 (brezplačna številka)	www.samsung.com/si/support
POLAND	[IM] 801-172-678* lub +48 22 607-93-33* Specjalistyczna infolinia do obsługi zapytań dotyczących telefonów komórkowych: 801-672-678* * (opłata według taryfy operatora) [CE] 801-172-678* lub +48 22 607-93-33* * (opłata według taryfy operatora)	http://www.samsung.com/pl/support/
ROMANIA	*8000 (apel in retea) 08008-726-78-64 (08008-SAMSUNG) Apel GRATUIT Atenție: Dacă efectuați apelul din rețeaua Digi (RCS/RDS), vă rugăm să ne contactați formând numărul Telverde fără ultimele două cifre, astfel: 0800872678.	www.samsung.com/ro/support
SERBIA	011 321 6899	www.samsung.com/rs/support
SLOVAKIA	0800 - SAMSUNG (0800-726 786)	www.samsung.com/sk/support
LITHUANIA	8-800-77777	www.samsung.com/lt/support
LATVIA	8000-7267	www.samsung.com/lv/support
ESTONIA	800-7267	www.samsung.com/ee/support
MONTENEGRO	020 405 888	www.samsung.com/support
CYPRUS	8009 4000 only from landline, toll free	www.samsung.com/gr/support



DA68-03561F-05



Hladnjak

Korisnički priručnik (samo zamrzivač)

RZ32*

Samostojeći uređaj

SAMSUNG

Sadržaj

Sigurnosne informacije	3
Važni sigurnosni simboli i mjere opreza:	6
Znakovi ozbiljnog upozorenja o prijevozu i mjestu postavljanja	7
Ključna upozorenja za instaliranje	7
Oprez pri instaliranju	11
Ključna upozorenja za uporabu	12
Ključna upozorenja za upotrebu	17
Oprez pri uporabi	17
Oprez pri čišćenju	19
Ključna upozorenja za odlaganje	20
Dodatni savjeti za pravilnu upotrebu	22
Savjeti za štednju energije	23
Ovaj je uređaj namijenjen upotrebi u kućanstvu i za slične primjene kao što su	24
Upute za WEEE (Otpadna električna i elektronička oprema)	25
Postavljanje	26
Brzi pregled hladnjaka	26
Koraci za postavljanje	27
Operacije	33
Ploča sa značajkama	33
SmartThings	35
Posebne značajke	38
Održavanje	43
Promjena smjera otvaranja vrata (samo kod određenih modela)	43
Rukovanje i održavanje	60
Čišćenje	63
Zamjena	63
Rješavanje problema	64
Općenito	64
Čujete li čudne zvukove iz hladnjaka?	66
SmartThings	68
Dodatak	69
Sigurnosne upute	69
Upute za postavljanje	69
Upute o temperaturi	70
Informacije o modelu i naručivanje rezervnih dijelova	73

Sigurnosne informacije

- Prije nego što počnete upotrebljavati vaš novi hladnjak Samsung, detaljno pročitajte ovaj priručnik kako biste sigurno i učinkovito znali rukovati značajkama i funkcijama koje nudi vaš novi uređaj.
- Ovaj uređaj nije namijenjen osobama (uključujući djecu) sa smanjenim tjelesnim, senzornim ili mentalnim sposobnostima ili onima s nedostatkom iskustva i znanja, osim ako ih nadgleda ili im je upute o upotrebi dala osoba odgovorna za njihovu sigurnost.
- Ovaj uređaj mogu upotrebljavati djeca dobi od 8 godina i starija te osobe sa smanjenim tjelesnim, senzornim ili mentalnim sposobnostima te neiskusne osobe i osobe s nedostatkom znanja ako su pod nadzorom ili su prethodno upoznate s uputama o sigurnoj upotrebi uređaja i ako razumiju moguće opasnosti kojima se izlažu. Djeca se ne smiju igrati uređajem. Djeca ne smiju čistiti i održavati uređaj bez nadzora. Djeca dobi između 3 i 8 godina smiju stavljati namirnice u uređaj za hlađenje i vaditi ih iz njega.
- Upozorenja i važne sigurnosne upute u ovom priručniku ne obuhvaćaju sve moguće uvjete i situacije koje se mogu dogoditi.
Primjena zdravog razuma, opreza i pažnje tijekom postavljanja, održavanja i rukovanja uređajem isključivo su vaša odgovornost.



Sigurnosne informacije

- S obzirom na to da upute za upotrebu u nastavku obuhvaćaju različite modele, značajke vašeg hladnjaka mogu se malo razlikovati od onih koje su opisane u ovom priručniku, a neki znakovi upozorenja možda neće biti primjenjivi. Ako imate bilo kakva pitanja ili ste zabrinuti, obratite se najbližem servisnom centru ili potražite pomoć i informacije na mreži na: www.samsung.com.
- Kako bi se u slučaju istjecanja iz kruga hlađenja izbjeglo stvaranje zapaljive smjese plina i zraka, veličina prostorije u koju se uređaj može postaviti povezana je s količinom upotrijebljenog rashladnog sredstva.
- Nikada nemojte pokretati uređaj ako na njemu otkrijete bilo kakve znakove oštećenja. Ako niste sigurni, savjetujte se s distributerom. Prostorija mora imati volumen od najmanje 1 m³ za svakih 8 g rashladnog sredstva R-600a u sustavu uređaja. Količina rashladnog sredstva u vašem uređaju navedena je na identifikacijskoj pločici unutar uređaja.
- Rashladno sredstvo koje istječe iz cijevi može se zapaliti ili prouzročiti ozljedu oka. Kada rashladno sredstvo istječe iz cijevi, izbjegavajte otvoreni plamen i udaljite od proizvoda sve zapaljivo te odmah prozračite prostoriju.
 - U suprotnom može doći do požara ili eksplozije.
- Servisiranje uređaja opasno je za bilo koga osim ovlaštenog servisera.
- U ovaj uređaj nemojte pohranjivati eksplozivne predmete poput limenki aerosola sa zapaljivim propelantom.



- Kako biste spriječili onečišćenje hrane, molimo da se pridržavate sljedećih uputa:
 - Ostavljanje vrata otvorenih na duže vrijeme može znatno povećati temperaturu u odjeljcima uređaja.
 - Redovito čistite površine koje mogu biti u dodiru s hranom i sustave odvodnje kojima se može pristupiti.
 - Čistite spremnike za vodu ako ih niste upotrebljavali 48 sati, isperite vodni sustav povezan s vodovodom ako voda nije ispuštana iz njega 5 dana.
 - Pohranite sirovo meso i ribu u odgovarajuće spremnike u hladnjaku kako ne bi došli u dodir s drugom hranom ili ispustili kapljice na nju.
 - Odjeljci za zamrznutu hranu s dvije zvjezdice prikladni su za pohranu prethodno zamrznute hrane, pohranu ili izradu sladoleda i izradu kocki leda.
 - Odjeljci s jednom, dvije ili tri zvjezdice nisu prikladni za zamrzavanje svježe hrane.
 - Ako ostavljate uređaj za hlađenje praznim dulje vrijeme, isključite ga, odmrznite, očistite, osušite i ostavite vrata otvorenima kako biste spriječili stvaranje plijesni unutar uređaja.



Upozorenje; Opasnost od požara / zapaljivih materijala

Sigurnosne informacije

Važni sigurnosni simboli i mjere opreza:

Pridržavajte se svih sigurnosnih uputa u ovom priručniku. U ovom se priručniku upotrebljavaju sljedeći sigurnosni simboli.

UPOZORENJE

Opasnosti ili opasni postupci koji mogu prouzročiti **oštećenja imovine, teške tjelesne ozljede i/ili smrt**.

OPREZ

Opasnosti ili opasni postupci koji mogu prouzročiti **teške tjelesne ozljede i/ili oštećenje imovine**.

NAPOMENA

Korisne informacije koje korisniku pomažu razumjeti i koristiti prednosti hladnjaka.

Ovi znakovi upozorenja postavljeni su kako bi se spriječilo da se ozlijedite vi i drugi.

Slijedite ih pažljivo.

Nakon čitanja ovog odjeljka, čuvajte ga na sigurnom mjestu za buduće potrebe.



Znakovi ozbiljnog upozorenja o prijevozu i mjestu postavljanja

UPOZORENJE

- Tijekom prijevoza i postavljanja uređaja treba paziti da se ne oštete dijelovi kruga hlađenja.
 - Istjecanje rashladnog sredstva iz cijevi može ga zapaliti i prouzročiti ozljede oka. U slučaju da otkrijete istjecanje, izbjegavajte otvoreni plamen ili moguće izvore zapaljenja te nekoliko minuta prozračujte prostoriju u kojoj se uređaj nalazi.
 - Ovaj uređaj sadrži malu količinu rashladnog sredstva izobutana (R-600a), prirodnog plina koji je vrlo kompatibilan s okolišem, ali je i zapaljiv. Tijekom prijevoza i postavljanja uređaja treba paziti da se ne oštete dijelovi kruga hlađenja.

Ključna upozorenja za instaliranje

UPOZORENJE

- Nemojte postavljati hladnjak na vlažnu lokaciju ili na mjesto na kojem može doći u dodir s vodom.
 - Dotrajala izolacija na električnim dijelovima može prouzročiti strujni udar ili požar.
- Ne izlažite ovaj hladnjak izravnoj sunčevoj svjetlosti ili vrućini štednjaka, grijalica i drugih uređaja.



- Ne uključujte više uređaja u isti produžni kabel. Hladnjak uvijek treba biti uključen u zasebnu strujnu utičnicu čiji napon odgovara onome na pločici na hladnjaku.
 - To omogućuje najbolju izvedbu te sprječava preopterećenje kućnih instalacija što može prouzročiti požar zbog pregrijanih žica.
- Ako je zidna utičnica labava, nemojte umetati utikač.
 - Postoji opasnost od strujnog udara ili požara.
- Nemojte upotrebljavati kabel za napajanje s vidljivim napuknućima ili oštećenjima na tijelu ili krajevima.
- Nemojte pretjerano savijati kabel za napajanje ili na njega stavljati teške predmete.
- Nemojte povlačiti ili pretjerano savijati kabel za napajanje.
- Nemojte uvijati ili vezati kabel za napajanje.
- Nemojte vješati kabel za napajanje na metalne predmete, stavljati na njega teške predmete, umetati ga između predmeta ili ga gurati u prostor iza uređaja.
- Pri premještanju hladnjaka pripazite da se kabel za napajanje ne zaokrene ili ošteti.
 - To može prouzročiti strujni udar ili požar.
- Nemojte nikada iskopčavati hladnjak tako da vučete kabel za napajanje. Uvijek čvrsto uhvatite utikač i izvucite ga ravno iz utičnice.
 - Oštećenje kabela može dovesti do kratkog spoja, požara i/ili strujnog udara.
- U ovaj uređaj nemojte pohranjivati eksplozivne predmete poput limenki aerosola sa zapaljivim propelantom.
- Ne postavljajte uređaj u blizini grijalice ili zapaljivog materijala.

- Nemojte postavljati uređaj na mjesto gdje može istjecati plin.
 - To može prouzročiti strujni udar ili požar.
- Prije upotrebe hladnjak treba pravilno postaviti i instalirati na mjesto koje je u skladu s uputama u priručniku.
- Priključite utikač u ispravan položaj tako da kabel visi prema dolje.
 - Ako utikač priključite naopako, može doći do prekida vodiča, što može dovesti do požara ili strujnog udara.
- Pazite da se utikač ne prignječi ili ošteti stražnjom stranom hladnjaka.
- Ambalažu držite izvan dohvata djece.
 - Djeca bi se mogla ugušiti materijalom za pakiranje ako ga stave na glavu.
- Uređaj bi trebao biti postavljen tako da strujni kabel bude dostupan nakon postavljanja.
 - U suprotnom može doći do strujnog udara ili požara zbog gubitka energije.
- Uređaj nemojte postavljati na vlažno, masno ili prašnjavo mjesto ili na mjesto izloženo izravnom sunčevom svjetlu ili vodi (kapi kiše).
 - Dotrajala izolacija ili električni dijelovi mogu prouzročiti strujni udar ili požar.
- Ako u hladnjak dospije prašina ili voda, iskopčajte ga i obratite se servisnom centru tvrtke Samsung Electronics.
 - U suprotnom postoji opasnost od požara.

Sigurnosne informacije

- Nemojte stajati na uređaj ili na njega stavljati predmete (kao što su rublje, upaljene svijeće, upaljene cigarete, posuđe, kemikalije, metalni predmeti itd.).
 - To može prouzročiti strujni udar, požar, probleme s proizvodom ili ozljede.
- Prije nego što prvi put ukopčate uređaj, morate ukloniti cjelokupnu zaštitnu plastičnu foliju.
- Hladnjak mora biti sigurno uzemljen.
 - Prije nego što pokušate pregledati ili popraviti neki od dijelova uređaja, uvijek provjerite je li hladnjak uzemljen. Propuštanje električne energije može izazvati teški strujni udar.
- Nikada se kao električnim uzemljenjem ne koristite plinskim cijevima, telefonskim žicama ili drugim predmetima koji mogu privlačiti munje.
 - Hladnjak morate uzemljiti kako biste spriječili propuštanje električne energije ili strujne udare prouzročene propuštanjem struje iz hladnjaka.
 - To može rezultirati strujnim udarom, požarom, eksplozijom ili problemima s proizvodom.
- Čvrsto ukopčajte utikač u zidnu utičnicu. Nemojte upotrebljavati oštećeni utikač, oštećeni kabel za napajanje ili labavu zidnu utičnicu.
 - To može prouzročiti strujni udar ili požar.
- Ako je kabel napajanja oštećen, odmah se obratite proizvođaču ili servisnom zastupniku proizvođača radi zamjene kabela.

- Izmjenu osigurača na hladnjaku mora vršiti kvalificirani tehničar ili tvrtka za servisiranje.
 - U suprotnom može doći do strujnog udara ili tjelesnih ozljeda.
- Pri postavljanju uređaja pripazite da ne priklještite i ne oštetite kabel napajanja.
- Nemojte postavljati više prijenosnih utičnica ili prijenosni uređaj za napajanje sa stražnje strane uređaja.

Oprez pri instaliranju

OPREZ

- Ostavite dovoljno prostora okolo hladnjaka i postavite ga na ravnu površinu.
 - Ventilacijski prostor na kućištu uređaja ili montažnoj konstrukciji mora biti bez prepreka.
- Ostavite uređaj da stoji 2 sata nakon postavljanja i uključivanja prije stavljanja hrane.
- Preporučujemo da kvalificirani tehničar ili servis obavi instaliranje hladnjaka.
 - U suprotnom može doći do strujnog udara, požara, eksplozije, problema s proizvodom ili ozljede.
- Hladnjak zbog preopterećenja jednih vrata može pasti i prouzročiti tjelesnu ozljedu.

Sigurnosne informacije

Ključna upozorenja za uporabu

UPOZORENJE

- Nemojte umetati utikač u zidnu utičnicu mokrim rukama.
 - To može prouzročiti strujni udar.
- Ne stavljajte nikakve predmete na uređaj.
 - Kad otvorite ili zatvorite vrata, predmeti mogu pasti te tako dovesti do ozljede i/ili materijalne štete.
- Ne stavljajte ruke, noge ili metalne predmete (poput štapića itd.) u dno ili stražnji dio hladnjaka.
 - To može prouzročiti strujni udar ili ozljedu.
 - Bilo kakvi oštri rubovi mogu prouzročiti tjelesnu ozljedu.
- Nemojte mokrim rukama dodirivati unutarnje stjenke zamrzivača ni proizvode pohranjene u zamrzivaču.
 - To može prouzročiti ozeblinu.
- U hladnjak nemojte stavljati spremnike punjene vodom.
 - U slučaju prolijevanja postoji opasnost od požara ili strujnog udara.
- U hladnjaku nemojte držati hlapljive ili zapaljive predmete ili tvari (benzen, razrjeđivač, plin propan, alkohol, eter, LP plin i druge slične proizvode).
 - Ovaj je hladnjak namijenjen isključivo čuvanju hrane.
 - To može prouzročiti požar ili eksploziju.
- Djeca se moraju nadzirati kako bi se osiguralo da se ne igraju uređajem.
 - Držite prste podalje od mjesta u kojima se mogu prikliještit prsti. Razmaci između vrata i ormarića su mali. Budite pažljivi pri otvaranju vrata ako su djeca u blizini.

- Djeci nemojte dopuštati da se vješaju o vrata ili o odjeljke na vratima. Može doći do ozbiljne ozljede.
- Nemojte dopuštati djeci da ulaze u hladnjak. Mogli bi se naći u zamci.
- Nemojte gurati ruke u donje područje ispod uređaja.
 - Bilo kakvi oštri rubovi mogu prouzročiti tjelesnu ozljedu.
- U hladnjak nemojte stavljati farmaceutske proizvode, znanstvene materijale ili proizvode osjetljive na temperaturu.
 - U hladnjak se ne smiju spremati proizvodi kojima je potrebna stroga kontrola temperature.
- U hladnjak/zamrzivač nemojte postavljati niti u njemu upotrebljavati električne uređaje, osim ako je riječ o vrsti uređaja koju preporučuje proizvođač.
- Ako osjetite miris lijekova ili dima, odmah iskopčajte utikač i obratite se servisnom centru Samsung Electronics.
- Ako u hladnjak dospije prašina ili voda, iskopčajte utikač i obratite se servisnom centru Samsung Electronics.
 - U suprotnom postoji opasnost od požara.
- Nemojte djeci dopuštati da stoje na poklopcu ladice.
 - Ladica bi mogla puknuti, a djeca skliznuti.
- Nemojte ostavljati vrata hladnjaka otvorena dok je hladnjak bez nadzora i ne dopuštajte djeci da ulaze u hladnjak.
- Ne dopuštajte bebama ili maloj djeci ulazak u ladicu.
 - To može prouzročiti smrt gušenjem ili ozljedu.
- Nemojte hladnjak pretjerano puniti hranom.
 - Pri otvaranju vrata proizvodi mogu ispasti i prouzročiti tjelesne ozljede ili oštećenje imovine.

Sigurnosne informacije

- Na površinu uređaja nemojte prskati hlapljive tvari, poput insekticida.
 - Osim što je štetan za ljude, može prouzročiti strujni udar, požar ili probleme s proizvodom.
- U blizini hladnjaka ili u hladnjaku nemojte upotrebljavati ili postavljati bilo kakve tvari osjetljive na temperaturu kao što su zapaljivi raspršivači, zapaljivi predmeti, suhi led, lijekovi ili kemikalije.
- Unutrašnjosti hladnjaka nemojte sušiti sušilom za kosu. U unutrašnjost hladnjaka nemojte stavljati upaljenu svijeću radi uklanjanja neugodnih mirisa.
 - To može prouzročiti strujni udar ili požar.
- Nemojte stajati na uređaj ili na njega stavljati predmete (kao što su rublje, upaljene svijeće, upaljene cigarete, posude, kemikalije, metalni predmeti itd.). To može prouzročiti strujni udar, požar, probleme s proizvodom ili ozljede. Na uređaj nemojte stavljati spremnik napunjen vodom.
 - U slučaju prolijevanja postoji opasnost od požara ili strujnog udara.
- Nemojte upotrebljavati mehaničke naprave ili bilo koja druga sredstva za ubrzavanje postupka odmrzavanja, osim onih koje preporučuje proizvođač.
- Nemojte oštetiti krug rashladnog sredstva.
- Nikada nemojte dulje vrijeme izravno gledati u UV LED lampicu.
 - To može rezultirati naprezanjem očiju zbog ultraljubičastih zraka.

- Ne postavljajte policu zamrzivača naopako. Graničnik police možda neće raditi.
 - Može prouzročiti ozljedu zbog pada staklene police.
- Držite prste podalje od mjesta u kojima se mogu priklještit prsti. Razmaci između vrata i ormarića su mali. Budite pažljivi pri otvaranju vrata ako su djeca u blizini.
- U slučaju da otkrijete istjecanje plina, izbjegavajte otvoreni plamen ili moguće izvore zapaljenja te prozračite prostoriju u kojoj se uređaj nalazi tijekom nekoliko minuta.
 - Ne dirajte uređaj ni kabel za napajanje.
 - Nemojte upotrebljavati ventilator.
 - Iskrenje može prouzročiti eksploziju ili požar.
- Koristite se samo LED žaruljama koje isporučuje proizvođač ili servisni zastupnik proizvođača.
- Boce trebaju biti spremijene jedna do druge kako ne bi ispale.
- Ovaj je proizvod namijenjen samo spremanju hrane u domaćinstvu.
- Nemojte pokušavati sami popraviti, rastaviti ili izmjenjivati hladnjak.
 - Neovlaštene modifikacije mogu prouzročiti sigurnosne probleme. Za poništavanje neovlaštene modifikacije naplatit ćemo punu cijenu dijelova i rada.
- Nemojte upotrebljavati osigurače (poput bakrene, čelične žice itd.) koji nisu standardni.
- Ako vaš hladnjak treba popraviti ili ponovno instalirati, nazovite najbliži servisni centar.
 - U suprotnom može doći do strujnog udara, požara, problema s proizvodom ili ozljede.

Sigurnosne informacije

- Kada se vanjska ili unutarnja LED lampica ugase, nazovite najbliži servisni centar.
- Ako hladnjak počne ispuštati dim ili miris paljevine, odmah ga iskopčajte i nazovite servisni centar tvrtke Samsung Electronics.
 - U suprotnom može doći do opasnosti od strujnog udara ili požara.
- Prije zamjene unutarnjih lampica u hladnjaku isključite utikač iz utičnice.
 - U suprotnom postoji rizik od strujnog udara.
- Ako ste prilikom zamjene lampica koje nisu LED naišli na teškoće, nazovite servisni centar tvrtke Samsung.
- Ako je proizvod opremljen LED lampicama, nemojte sami rastavljati poklopac lampice i LED lampicu.
 - Obratite se servisnom centru tvrtke Samsung.
- Čvrsto ukopčajte utikač u zidnu utičnicu.
- Nemojte upotrebljavati oštećeni utikač, oštećeni kabel za napajanje ili labavu zidnu utičnicu.
 - To može prouzročiti strujni udar ili požar.



Ključna upozorenja za upotrebu

UPOZORENJE

- Na ventilacijskim otvorima na kućištu uređaja ili ugrađenoj konstrukciji ne smije biti prepreka.
- Nemojte upotrebljavati mehaničke naprave ili bilo koja druga sredstva za ubrzavanje postupka odmrzavanja, osim onih koje preporučuje proizvođač.
- Nemojte oštetiti krug rashladnog sredstva.
- U odjeljcima za pohranu hrane nemojte koristiti električne uređaje ako ih nije preporučio proizvođač.

Oprez pri uporabi

OPREZ

- Zamrznutu hranu koja se u potpunosti odledila nemojte ponovno zamrzavati. Ne stavljajte gazirana ili pjenušava pića u odjeljak zamrzivača. Nemojte odlagati boce ili staklene posude u zamrzivač.
 - Kad se sadržaj zamrzne, staklo se može razbiti i dovesti do tjelesne ozljede.
- Kako biste osigurali najbolju izvedbu proizvoda:
 - Nemojte ostavljati hranu preblizu otvora za ventilaciju na stražnjoj strani uređaja jer to ometa slobodni protok zraka u odjeljku hladnjaka.
 - Prije odlaganja u hladnjak, hranu pravilno zamotajte ili je stavite u hermetički zatvorene spremnike.



Sigurnosne informacije

- Ne stavljajte staklene boce ili gazirana pića u zamrzivač. Mogli bi se zamrznuti i puknuti. Razbijena ambalaža može uzrokovati ozljede.
- Obratite pozornost na maksimalno vrijeme pohranjivanja i rokove valjanosti zamrznutih proizvoda.
- Ne stavljajte staklo, boce ili gazirana pića u zamrzivač.
 - Posuda se može zamrznuti i puknuti, a to može prouzročiti ozljedu.
- Ne stavljajte gazirana ili pjenušava pića u odjeljak zamrzivača. Nemojte odlagati boce ili staklene posude u zamrzivač.
 - Kad se sadržaj zamrzne, staklo može puknuti i prouzročiti tjelesnu ozljedu i oštećenje imovine.
- Servisno jamstvo i modifikacije.
 - Bilo kakve izmjene ili modifikacije koje treća strana izvrši na ovom gotovom uređaju nisu obuhvaćene servisnim jamstvom tvrtke Samsung niti je tvrtka Samsung odgovorna za sigurnosne probleme i oštećenja koja nastanu zbog modifikacija treće strane.
- Nemojte blokirati zračne otvore unutar hladnjaka.
 - Ako su otvori za zrak blokirani, osobito plastičnom vrećicom, hladnjak se može previše rashladiti.
- Obrišite višak vlage iz unutrašnjosti i ostavite vrata otvorena.
 - U suprotnom se može razviti neugodan miris i plijesan.
- Ako ste hladnjak iskopčali iz napajanja, prije ponovnog priključivanja pričekajte najmanje pet minuta.
- Ako se hladnjak smoči vodom, iskopčajte utikač napajanja i obratite se servisnom centru tvrtke Samsung Electronics.

- Nemojte udarati staklene površine ili primjenjivati na njima pretjeranu silu.
 - Slomljeno staklo može prouzročiti tjelesnu ozljedu i/ili oštećenja imovine.
- Pripazite da ne uhvatite prste.
- Ako hladnjak preplavi voda, obavezno nazovite najbliži servisni centar.
 - Postoji rizik od strujnog udara ili požara.

Oprez pri čišćenju

OPREZ

- Nemojte prskati vodu izravno na površine u hladnjaku ili na površine na hladnjaku.
 - Postoji rizik od požara ili strujnog udara.
- Unutrašnjosti hladnjaka nemojte sušiti sušilom za kosu.
- U unutrašnjost hladnjaka nemojte stavljati upaljenu svijeću radi uklanjanja neugodnih mirisa.
 - To može prouzročiti strujni udar ili požar.
- Proizvode za čišćenje nemojte prskati izravno na zaslon.
 - Tiskana slova na zaslonu mogu se isprati.
- Ako je strana tvar poput vode dospjela u uređaj, iskopčajte strujni utikač i nazovite najbliži servisni centar.
 - U suprotnom može doći do strujnog udara ili požara.
- Čistom, suhom krpom uklonite bilo kakvo strano tijelo ili prašinu s kontakata utikača. Nemojte upotrebljavati mokru ili navlaženu krpnu kad čistite utikač.
 - U suprotnom postoji opasnost od požara ili strujnog udara.

Sigurnosne informacije

- Uređaj nemojte čistiti tako da na njega izravno prskate vodu.
- Za čišćenje nemojte upotrebljavati benzen, razrjeđivač, Clorox ni klor.
 - To može oštetiti površinu uređaja i prouzročiti požar.
- Prije čišćenje ili održavanja iskopčajte uređaj iz zidne utičnice.
 - U suprotnom može doći do strujnog udara ili požara.

Ključna upozorenja za odlaganje

UPOZORENJE

- Ambalažu ovog proizvoda odložite na ekološki prihvatljiv način.
- Prije odlaganja provjerite jesu li cijevi sa stražnje strane hladnjaka oštećene.
- Upotrebljava se rashladno sredstvo R-600a ili R-134a. Pogledajte oznaku kompresora na stražnjoj strani uređaja ili oznaku unutar zamrzivača kako biste vidjeli koje se rashladno sredstvo upotrebljava u vašem hladnjaku. Ako ovaj hladnjak sadržava zapaljivi plin (rashladno sredstvo R-600a), obratite se lokalnim vlastima radi sigurnog odlaganja ovog proizvoda.

-
- Pri odlaganju ovog hladnjaka uklonite vrata/brtve vrata i zasun vrata kako mala djeca ili životinje ne bi mogle ostati zarobljene unutra. Djeca se moraju nadzirati kako bi se osiguralo da se ne igraju uređajem. Ostane li zarobljeno unutra, dijete se može ozlijediti ili ugušiti.
 - Ostane li zarobljeno unutra, dijete se može ozlijediti ili ugušiti.
 - Izolacija je od ciklopentana. Plinovi u izolacijskom materijalu zahtijevaju posebni postupak odlaganja. Obratite se lokalnim vlastima radi odlaganja proizvoda na ekološki siguran način.
 - Svu ambalažu čuvajte izvan dosega djece, jer ona može biti opasna za djecu.
 - Dijete se može ugušiti ako na glavu stavi vrećicu.

Sigurnosne informacije

Dodatni savjeti za pravilnu upotrebu

- U slučaju nestanka električne energije nazovite ured lokalne tvrtke za elektrodistribuciju i raspitajte se o trajanju.
 - Većina slučajeva nestanka električne energije riješi se u roku od jednog ili dva sata što ne utječe na temperature u hladnjaku. Ipak, tijekom razdoblja nestanka električne energije treba ograničiti broj otvaranja vrata hladnjaka.
 - Ako nestanak električne energije potraje dulje od 24 sata, izvadite i bacite svu zamrznutu hranu.
- Hladnjak možda neće stalno raditi (zamrznuta hrana može se otopiti ili u odjeljku za zamrznutu hranu temperatura može postati previsoka) ako se na dulje vrijeme nalazi na mjestu s temperaturom zraka okoline koja je trajno ispod temperature za koju je uređaj namijenjen.
- Držanje određene hrane u hladnjaku može imati loš učinak na očuvanje svježine zbog svojstava hrane.
- Uređaj se ne zaleđuje, što znači da nema potrebe ručno ga odleđivati. To se odvija automatski.
- Povećanje temperature tijekom odleđivanja u skladu je s ISO standardima. Ako želite spriječiti nepotrebni porast temperature zamrznute hrane tijekom odleđivanja uređaja, zamotajte zamrznutu hranu u nekoliko slojeva novina.
- Zamrznutu hranu koja se u potpunosti odledila nemojte ponovno zamrzavati.

Savjeti za štednju energije

- Uređaj postavite u hladnu, suhu prostoriju s odgovarajućom ventilacijom. Uređaj ne smije biti izravno izložen sunčevoj svjetlosti i nikad ga ne postavljajte u blizini izravnog izvora topline (na primjer, radijatora).
- Radi energetske učinkovitosti preporučuje se da se ne blokiraju ventilacijski otvori i rešetke.
- Prije stavljanja tople hrane u uređaj pričekajte da se ohladi.
- Zamrznutu hranu stavite na otapanje u hladnjak. Niska temperatura zamrznute hrane tada može rashlađivati proizvode u hladnjaku.
- Pri stavljanju ili vađenju hrane vrata hladnjaka nemojte predugo držati otvorena. Što su vrata kraće otvorena, manje će se leda stvarati u zamrzivaču.
- Preporučuje se postavljanje hladnjaka s odmakom straga i sa strane. Time ćete smanjiti potrošnju energije i račun za struju.
- Radi najučinkovitije upotrebe energije držite sve unutarnje dijelove poput košara, ladica i policica, u položaju u kojem su bili pri isporuci proizvođača.

Sigurnosne informacije

Ovaj je uređaj namijenjen upotrebi u kućanstvu i za slične primjene kao što su

- kuhinje za osoblje u trgovinama, uredima i drugim radnim okruženjima;
- farme, klijentima hotela, motela i drugih vrsta smještajnih kapaciteta;
- prenoćišta s noćenjem i doručkom;
- posluživanje hrane i slične neprodajne primjene.

Upute za WEEE (Otpadna električna i elektronička oprema)



Ispravno odlaganje proizvoda (Električni i elektronički otpad)

(Primjenjivo Primjenjuje se u zemljama s posebnim sustavima za prikupljanje otpada)

Ova oznaka na proizvodu, dodatnoj opremi ili u literaturi ukazuje na to da se proizvod i njegova elektronička oprema (npr., punjač, slušalice, USB kabel) ne bi trebali odlagati s ostalim kućanskim otpadom na kraju radnog vijeka. Da biste spriječili moguću štetu za okoliš ili ljudsko zdravlje nekontroliranim odlaganjem otpada, odvojite ovaj predmet od ostalih vrsta otpada i odgovorno reciklirajte kako biste promicali održivu ponovnu upotrebu materijalnih resursa.

Korisnici u kućanstvima trebali bi kontaktirati prodavača kod kojega su kupili proizvod ili ured lokalne vlasti za pojediniosti o tome gdje i kako se ovaj predmet može odnijeti kako bi recikliranje bilo sigurno za okoliš.

Korisnici u tvrtkama trebaju kontaktirati dobavljača i provjeriti uvjete i odredbe kupovnog ugovora. Ovaj proizvod i njegova elektronička oprema ne smije se miješati s drugim komercijalnim otpadom.

Za informacije o obvezama zaštite okoliša i regulatornim obvezama proizvođača tvrtke Samsung, npr. REACH, WEEE ili Batteries, posjetite našu stranicu o održivosti dostupnu putem www.samsung.com.

(Samo za proizvode koji se prodaju u europskim zemljama i Ujedinjenoj Kraljevini.)

Postavljanje

Pažljivo pratite ove upute kako biste osigurali pravilno postavljanje ovog hladnjaka te spriječili nesretne slučajeve prije početka upotrebe.

⚠ UPOZORENJE

- Koristite se ovim hladnjakom samo u namijenjene svrhe opisane u ovom priručniku s uputama.
- Bilo kakvo servisiranje mora obaviti kvalificirani tehničar.
- Odložite ambalažu u skladu s lokalnim propisima.
- Iskopčajte kabel za napajanje prije servisiranja ili zamjene dijelova kako bi se izbjegao strujni udar.

Brzi pregled hladnjaka

Aktualni prikaz i priloženi dijelovi komponenti hladnjaka mogu se razlikovati ovisno o modelu i državi.

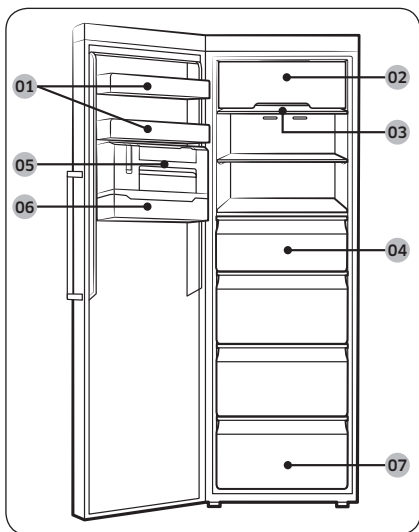

- 01 Nosač na vratima
- 02 Poklopac gornje police *
- 03 Polica zamrzivača
- 04 Ladica zamrzivača
- 05 Tanki ledomat *
- 06 Nosač za kockice leda *
- 07 Donja ladica

* samo kod određenih modela

📖 NAPOMENA

- Da biste postigli najbolju energetska učinkovitost, pobrinite se da su sve police, ladice i košare na svojim izvornim položajima.

Koraci za postavljanje

KORAK 1 Izaberite mjesto

Zahtjevi za mjesto:

- čvrsta, ravna površina bez podne obloge koja bi mogla zapriječiti ventilaciju
- udaljeno od izravnog sunčevog svjetla
- s dovoljno prostora za otvaranje i zatvaranje vrata
- udaljeno od izvora topline
- prostor za održavanje i servisiranje
- temperaturni raspon: između 10 °C i 43 °C

Razmak

Ispod pogledajte slike i tablice kako biste saznali prostorne zahtjeve za postavljanje.

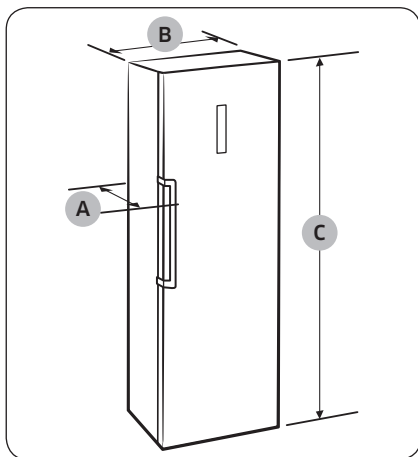

Dubina "A"	694
Širina "B"	595
Ukupna visina "C"	1853

(jedinica: mm)

Postavljanje

Postavljanje

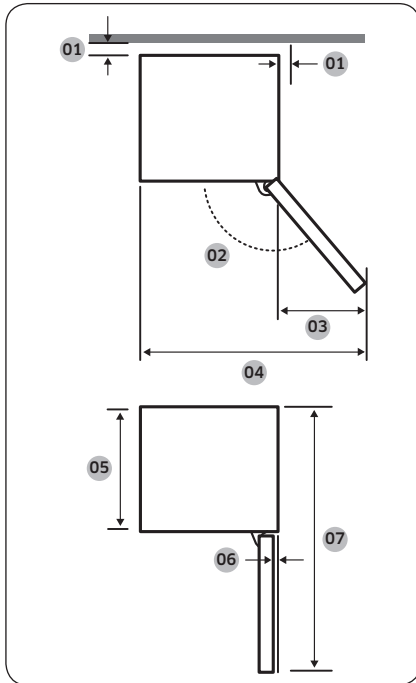

01	preporučuje se više od 50 mm
02	130°
03	377
04	967
05	575
06	5,5
07	1194

(jedinica: mm)

Postavljanje

NAPOMENA

Gore navedene dimenzije mogu se razlikovati ovisno o metodi mjerenja.

KORAK 2 Razmak (samo kod određenih modela)

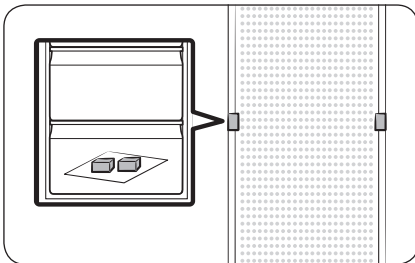

1. Otvorite vrata i pronadite priložene odstojnike (x2).
2. Raspakirajte oba odstojnika i pričvrstite ih straga na hladnjak kako je prikazano. Oni olakšavaju ventiliranje stražnjeg zida te smanjuju potrošnju električne energije.

KORAK 3 WiFi veza

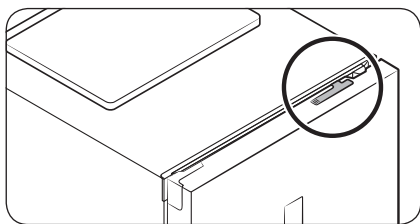

Hladnjak možete kontrolirati na daljinu pomoću hardverskog ključa Smart Home koji se prodaje zasebno. Kako biste kupili hardverski ključ Smart Home, posjetite www.samsung.com i potražite informacije o proizvodu o hardverskom ključu.

⚠ OPREZ

- Dvije su vrste hardverskih ključeva Smart Home tvrtke Samsung: jedan koji je namijenjen za Samsung pametne televizore i drugi koji je namijenjen za kućanske uređaja tvrtke Samsung.
- Morate kupiti hardverski ključ Smart Home tvrtke Samsung koji je namijenjen za kućanske uređaje. Bilo koji drugi hardverski ključ može uzrokovati kvar sustava.

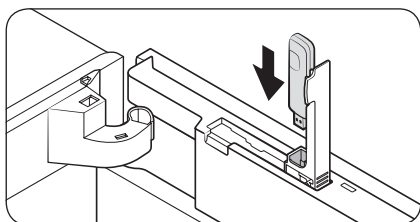
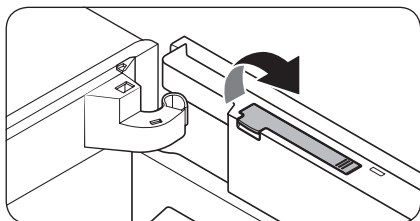

1. Otvorite vrata zamrzivača i povucite kako biste otvorili poklopac hardverskog ključa na vrhu vrata.
2. Umetnite hardverski ključ Smart Home u priključak za hardverski ključ u pravilnom položaju.

Postavljanje

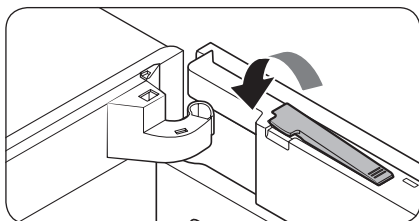

3. Pritisnite prema dolje kako biste zatvorili poklopac hardverskog ključa.

KORAK 4 Pod

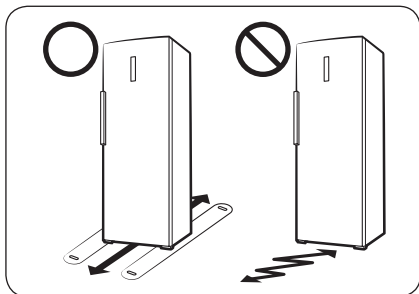

- Površina za postavljanje mora izdržati težinu punog hladnjaka.
- Kako biste zaštitili pod, stavite veći komad kartona pod svaku nogu hladnjaka.
- Nakon što hladnjak postavite u konačni položaj, nemojte pomicati hladnjak bez prijekne potrebe kako biste zaštitili pod. Ako morate, postavite debeli papir ili krpu poput stare prostirke na putanju pomicanja.

KORAK 5 Podešavanje nivelirajućih nogica

⚠ OPREZ

- Hladnjak treba nivelirati na ravnom, čvrstom podu. U suprotnom može doći do oštećenja hladnjaka ili fizičkih ozljeda.
- Niveliranje se provodi dok je hladnjak prazan. Uvjerite se da u hladnjaku nema hrane.
- Iz sigurnosnih razloga podesite hladnjak tako da prednja strana bude nešto viša od stražnje.

Hladnjak je moguće nivelirati pomoću prednjih nožica koje su opremljene posebnim vijkom (nivelator) za niveliranje. Za niveliranje rabite odvijač s ravnom glavom.

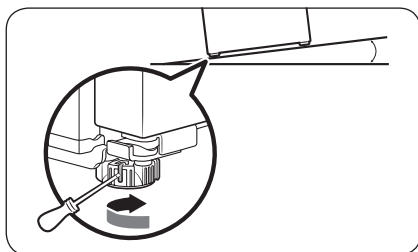

Namještanje visine lijeve stranice:

Umetnite odvijač s ravnom glavom u nivelator prednje lijeve nožice. Okrenite nivelator u smjeru kazaljke na satu kako biste povisili hladnjak ili u smjeru suprotnom od kazaljke na satu kako biste ga spustili.

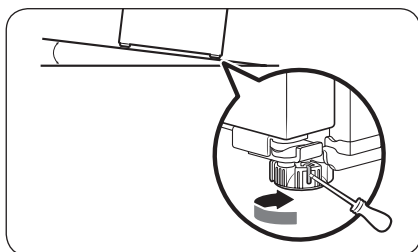

Namještanje visine desne stranice:

Umetnite odvijač s ravnom glavom u nivelator prednje desne nožice. Okrenite nivelator u smjeru kazaljke na satu kako biste povisili hladnjak ili u smjeru suprotnom od kazaljke na satu kako biste ga spustili.

Postavljanje

KORAK 6 Početne postavke

Kada dovršite sljedeće korake, hladnjak će biti u potpunosti funkcionalan.

1. Uklonite spužvicu od polietilenske pjene sa svakog kuta police koja je pričvršćena kako bi se zaštitio hladnjak tijekom prijevoza.
2. Ukopčajte utikač u zidnu utičnicu kako biste uključili hladnjak.
3. Otvorite vrata i provjerite uključuje li se unutarnje svjetlo.
4. Postavite temperaturu na najnižu i pričekajte da hladnjak postigne postavljenu temperaturu. Sada je hladnjak spreman za upotrebu.

NAPOMENA

Kada se hladnjak uključi, oglašava se alarm. Kako biste isključili alarm, pritisnite **Freezer (Zamrzivač)**.

KORAK 7 Konačna provjera

Kad dovršite postavljanje, potvrdite sljedeće:

- Hladnjak je ukopčan u električnu utičnicu i propisno uzemljen.
- Hladnjak je postavljen na ravnu, niveliranu površinu s pristojnim razmakom od zida ili ormarića.
- Hladnjak je niveliran i stoji čvrsto na podu.
- Vrata se slobodno otvaraju i zatvaraju, a unutarnje svjetlo automatski se uključuje kad otvorite vrata.

Operacije

Ploča sa značkama

TIP A

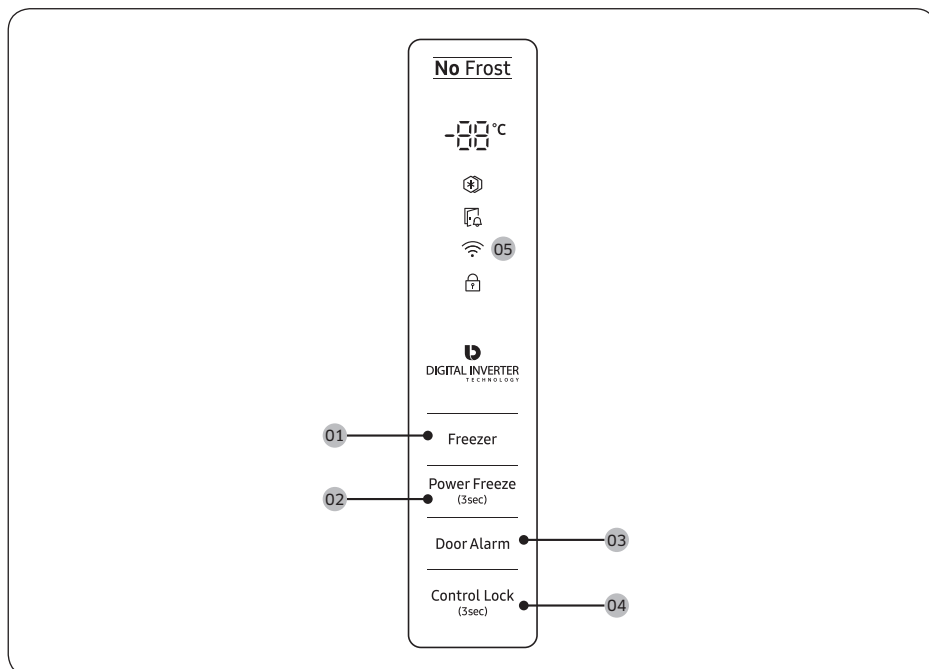

TIP B

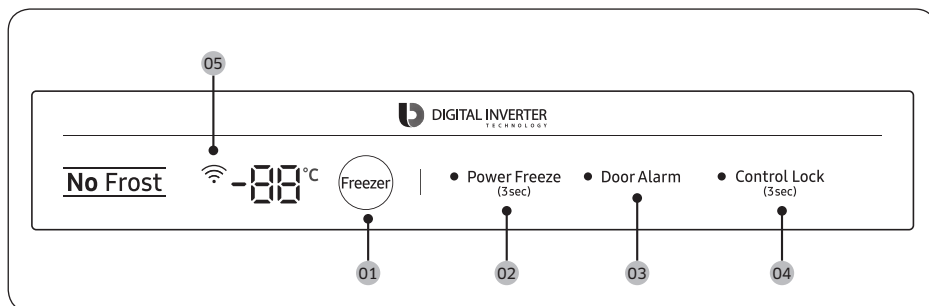

Operacije

Operacije

01 Freezer (Zamrzivač)

02 Power Freeze (Brzo zamrzavanje)

03 Door Alarm (Alarm za vrata)

04 Control Lock (Blokada kontrola)

05 Mrežna veza

01 Zamrzivač

Freezer (Zamrzivač)	Gumbom Freezer (Zamrzivač) možete namjestiti temperaturu zamrzivača. Dostupne su temperature između -15 °C i -23 °C (zadano: -19 °C).
---------------------	--

02 Brzo zamrzavanje (3 s)

Power Freeze (Brzo zamrzavanje)	<p>Brzo zamrzavanje ubrzava postupak zamrzavanja pri maksimalnoj brzini ventilatora. Zamrzivač nastavlja raditi u punoj brzini 50 sati, a zatim se vraća na prethodnu temperaturu.</p> <ul style="list-style-type: none">Kako biste aktivirali Brzo zamrzavanje, pritisnite i držite Power Freeze (Brzo zamrzavanje) 3 sekunde. Počinje svijetliti odgovarajući indikator (❄️), a hladnjak ubrzava proces zamrzavanja prema vašim željama.Kako biste deaktivirali, pritisnite i držite gumb Power Freeze (Brzo zamrzavanje) 3 sekunde. Zamrzivač se vraća na prethodnu postavku temperature.Želite li zamrznuti velike količine namirnica, aktivirajte Brzo zamrzavanje najmanje 20 sati prije spremanja namirnica u zamrzivač. <p>NAPOMENA</p> <ul style="list-style-type: none">Upotreba načina rada Brzo zamrzavanje povećava potrošnju električne energije. Ako ga ne namjeravate upotrijebiti, pobrinite se da je isključen i da se vratio na prethodnu temperaturu.Kako biste brzo zamrznuli velike količine hrane, uklonite ladice i upotrijebite priloženu policu.
---------------------------------	--

03 Alarm za vrata

Door Alarm (Alarm za vrata)	Možete postaviti alarm kao podsjetnik. Ako vrata ostanu otvorena dulje od 2 minute, oglasit će se alarm i počet će treperiti svjetlo indikatora alarma. Možete omogućiti i onemogućiti alarm pritiskom na Door Alarm (Alarm za vrata) .
-----------------------------	--

04 Blokada kontrola (3 s)

Control Lock (Blokada kontrola)	Kako ne bi došlo do nesretnog slučaja prilikom rukovanja, pritisnite i držite Control Lock (Blokada kontrola) 3 sekunde kako biste aktivirali funkciju Blokada kontrola. Sve će se kontrole onemogućiti, a uključit će se indikator (🔒). Da biste deaktivirali funkciju, ponovno pritisnite i držite 3 sekunde. Kontrole će se omogućiti kao i obično.
---------------------------------	---

05 Mrežna veza

Možete koristiti dodatni adapter Smart Home (prodaje se zasebno) kako biste kontrolirali i nadzirali hladnjak pomoću aplikacije SmartThings. Dodatne informacije o aplikaciji SmartThings potražite u odjeljku SmartThings.

SmartThings

Postavljanje

Posjetite trgovinu Google Play, Galaxy Apps ili Apple App i potražite „SmartThings”. Preuzmite i instalirajte aplikaciju SmartThings koju vam omogućuje tvrtka Samsung Electronics na pametni uređaj.

NAPOMENA

- Aplikacija SmartThings nije dostupna na nekim tabletima i uređajima iPad te na nekim pametnim telefonima.
 - Podržava [Android] OS 8.0 ili noviji. (najmanje 2 GB veličine RAM-a)
 - Podržava [iOS] 12.0 ili noviji / iPhone 6 ili noviji.
- Radi poboljšanja performansi, aplikacija SmartThings podložna je promjenama bez prethodne najave ili obustavi podrške u skladu s pravilima proizvođača. Osim toga, daljnja ažuriranja aplikacije ili funkcije na aplikaciji mogu se zaustaviti zbog upotrebljivosti i sigurnosti, čak i ako vaš operativni sustav trenutno podržava ažuriranja.
- Preporučeni sustavi šifriranja uključuju WPA/TKIP i WPA2/AES. Nije podržan nijedan noviji ni nestandardizirani Wi-Fi protokol za provjeru autentičnosti.
- Okolne bežične komunikacije mogu utjecati na bežične mreže.
- Ako je vaš davatelj internetskih usluga registrirao MAC adresu vašeg osobnog računala ili modema za identifikaciju, vaš pametni hladnjak tvrtke Samsung možda se neće uspjeti povezati s internetom. Ako se to dogodi, obratite se davatelju internetskih usluga za tehničku pomoć.
- Postavke vatrozida vašeg mrežnog sustava mogu spriječiti povezivanje pametnog hladnjaka tvrtke Samsung s internetom. Obratite se davatelju internetskih usluga za tehničku pomoć. Ako se ovaj problem nastavi, obratite se lokalnom servisnom centru tvrtke Samsung ili trgovcu.
- Da biste konfigurirali postavke bežične pristupne točke (AP), pročitajte korisnički priručnik za pristupne točke (usmjerivač).
- Pametni hladnjaci tvrtke Samsung podržavaju Wi-Fi 2,4 GHz sa standardom IEEE 802.11 b/g/n i Soft-AP protokolima. (Preporučuje se IEEE 802.11 n.)
- Neovlašteni Wi-Fi bežični usmjerivači možda se neće uspjeti povezati s primjenjivim pametnim hladnjacima tvrtke Samsung.

Operacije

Samsung račun

Od vas se traži da registrirate Samsung račun kako biste koristili aplikaciju. Ako nemate Samsung račun, slijedite upute aplikacije na zaslonu kako biste izradili besplatan Samsung račun.

Početak

Uključite uređaj koji želite povezati, otvorite aplikaciju SmartThings na telefonu i zatim slijedite upute u nastavku.

Ako se prikaže skočni prozor s porukom da je pronađen novi uređaj, dodirnite **ADD NOW (DODAJ SADA)**. Ako se skočni prozor ne prikaže, dodirnite gumb + i odaberite uređaj koji želite povezati s popisa dostupnih uređaja.

Ako vaš uređaj nije na popisu dostupnih uređaja, dodirnite **Supported Devices (Podržani uređaji)**, odaberite vrstu uređaja (hladnjak) i odaberite određeni model uređaja.

Slijedite upute u aplikaciji da biste postavili svoj uređaj. Kada se postavljanje završi, vaš će se hladnjak prikazati kao „kartica“ na zaslonu **Devices (Uređaji)**.

Aplikacija za hladnjak

Integrirana kontrola

Možete kontrolirati i nadzirati hladnjak kod kuće, kao i dok ste u pokretu.

- Dodirnite ikonu hladnjaka na nadzornoj ploči SmartThings ili dodirnite ikonu Uređaji na dnu nadzorne ploče, a zatim dodirnite „karticu“ hladnjaka da biste otvorili stranicu hladnjaka.
- Provjerite radni status ili obavijesti povezane s hladnjakom i po potrebi izmijenite opcije ili postavke.

NAPOMENA

Neke opcije ili postavke hladnjaka možda neće biti dostupne za daljinsko upravljanje.

Kategorija	Stavka	Opis
Nadzor	Temperatura zamrzivača	Prikazuje trenutnu postavku temperature u zamrzivaču.
	Dijagnoza	Otkriva neuobičajene operacije zamrzivača.
	Praćenje potrošnje energije	Provjerava akumuliranu potrošnju energije zamrzivača za zadnjih 180 dana.
Funkcije	Brzo zamrzavanje	Funkciju Brzo zamrzavanja možete uključiti ili isključiti te provjeriti trenutne postavke.
Alarmi	Neuobičajeno visoka temperatura	Alarm se aktivira kada je u zamrzivaču neuobičajeno visoka temperatura.
	Otvaranje vrata	Alarm se aktivira ako su vrata zamrzivača otvorena određeno razdoblje.

Operacije

Posebne značajke

Stvarni prikaz i posebne značajke vašeg hladnjaka mogu se razlikovati ovisno o modelu i državi.

Tanki ledomat (samo kod određenih modela)

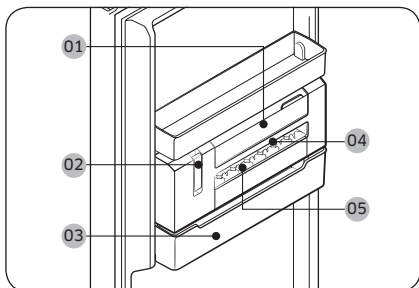

- 01 Spremnik za vodu
- 02 Ručica ledomata
- 03 Posuda za led
- 04 Podložak za led
- 05 Poklopac podloška za led

NAPOMENA

Ako ne želite stvarati led, izvadite tanki ledomat kako biste imali više mjesta za pohranu. U tom slučaju posudu za led (03) možete koristiti kao višenamjensku posudu.

Ručno doziranje leda

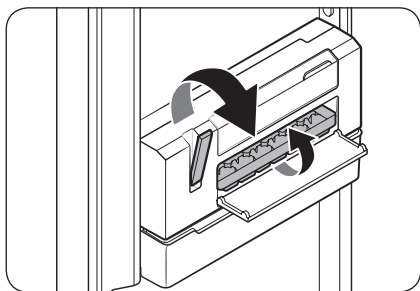
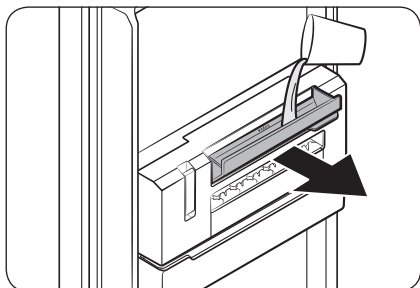

1. Povucite ručicu **spremnika za vodu (01)** kako bi se otvorio, a zatim spremnik napunite vodom do crte maksimuma. Pažljivo zatvorite spremnik tako da voda ne curi ni ne kaplje.

⚠ OPREZ

- Nemojte premašiti maksimalnu crtu. Višak vode može uzrokovati zaglavljenje leda i nepravilno doziranje.
- Koristite samo pitku vodu. Ostale tekućine, npr. zeleni čaj ili mlijeko, možda se neće pravilno dozirati.
- Pažljivo zatvorite **spremnik za vodu**. U suprotnom bi voda mogla curiti ili kapati.

📖 NAPOMENA

- Ako vidite da voda curi, otvorite **spremnik za vodu** i provjerite je li put do **podloška za led** smrznut. Ako je, ulijte mlaku vodu u **spremnik za vodu** do crte maksimuma. Pustite da se put otopi.
 - Preporučuje se redovito čišćenje puta od spremnika za vodu do **podloška za led** jer je velika vjerojatnost smrzavanja.
2. Provjerite smrzava li se led u potpunosti. Samo ako se led potpuno smrzava, povucite **ručicu ledomata (02)** prema gore. Nakon toga će se **predložak za led (04)** zaokrenuti i dozirati led u posudu za led (03).

⚠ OPREZ

- Nemojte povlačiti ručicu prema gore dok se led potpuno ne zamrzne. Napola zamrznuti led može uzrokovati zaglavljenje i oštetiti **posudu za led**.

Operacije

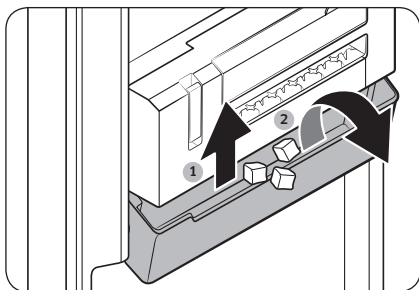

3. Kako biste dozirali led, lagano podignite posudu za led i nagnite je prema naprijed.

⚠ OPREZ

- Ako je prije niste podigli, **posudu za led** nemojte nagnjati. **Posuda za led** bi se mogla slomiti.
- Ne ulijevajte vodu izravno u **posudu za led** radi izrade leda. **Posuda za led** bi se mogla slomiti.
- Nemojte ostaviti vrata zamrzivača otvorena. Led u **posudi za led** mogao bi se otopiti i zaglaviti.
- Ako dođe do nestanka struje, prije izrade leda svakako ispraznite **posudu za led**.
- Koristite samo pitku vodu.

📖 NAPOMENA

- Kockice leda možda se neće dozirati odjedanput, ovisno o stanju leda. U tom slučaju nekoliko puta povucite ručicu.
- Ako se led ne dozira zbog previše ulivene vode, izvadite **podložak za led** i ispraznite ga. Ako se problem nastavi pojavljivati, izvadite tanki ledomat i ispraznite ga.

Otvaranje poklopca gornje police (samo neki modeli)

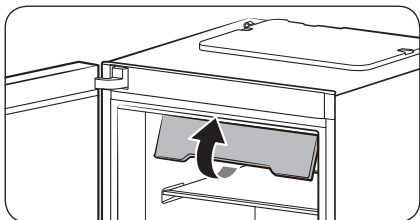

1. Potpuno povucite gornji kraj poklopca gornje police.

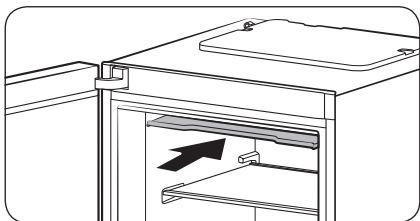

2. Zatim poklopac gurnite prema unutra do kraja.

NAPOMENA

- Kako biste uklonili predmet iz zamrzivača ili stavili ga u njega, najprije morate preklopiti poklopac gornje police.
- Poklopac gornje police može se ukloniti. Možete ga ukloniti ako ga ne namjeravate koristiti.

Operacije

Dobivanje dodatnog spremišnog prostora (samo kod određenih modela)

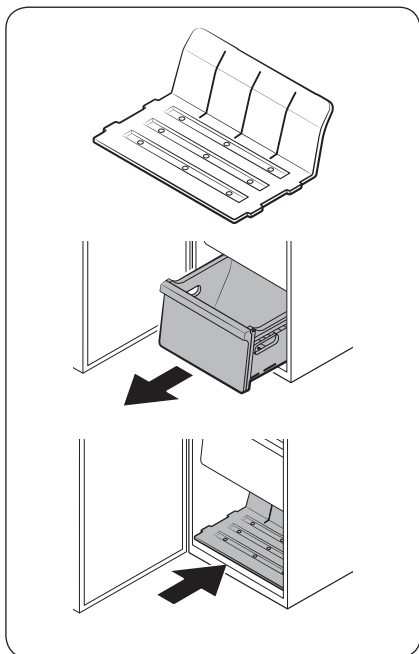

Ako vam treba još prostora za pohranu, izvadite poklopac gornje police i sve četiri ladice i umetnite priloženu policu (pogledajte sliku) u donji dio glavne jedinice. Zatim uklonite tanki ledomat.

NAPOMENA

- Vađenje poklopca gornje police i ladica ne utječe na termičke i mehaničke značajke zamrzivača.
- Deklarirani obujam pohrane zamrzivača odnosi se na obujam kada su poklopac gornje police i sve ladice izvađene, a umetnuta je priložena polica.

Održavanje

Promjena smjera otvaranja vrata (samo kod određenih modela)

Promjenu smjera otvaranja vrata mora izvesti ovlaštteni serviser tvrtke Samsung o vašem trošku jer ovakva vrsta servisa nije pokrivena jamstvom.

⚠ UPOZORENJE

- Neuspjela promjena smjera otvaranja vrata ili oštećenja koja mogu prouzročiti neovlaštteni serviseri neće biti pokrivena jamstvom.
- Pobrinite se da je hladnjak iskopčan iz utičnice prije promjene smjera otvaranja vrata.
- Morate pričekati najmanje sat vremena nakon dovršetka promjene smjera otvaranja vrata. Time se sprječava strujni udar do kojeg bi moglo doći.

Potreban alat (ne isporučuje se)

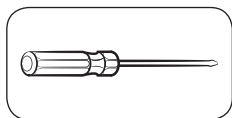

Križni odvijač

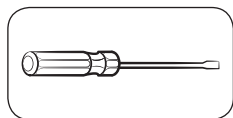

Odvijač s ravnom glavom



Viličasti ključ od 10 mm
(za gornju osovinu šarke)

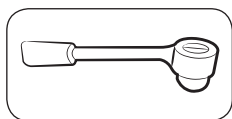

Nasadni ključ s čegrtaljkom od
8 mm
(za vijke)



Viličasti ključ od 12 mm
(za donju osovinu šarke)

Dodaci

Izgled pribora navedenog u nastavku može se razlikovati ovisno o modelu.

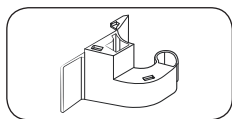

Poklopac šarke (L)

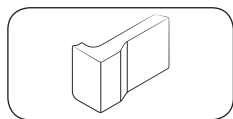

Poklopac utora (L)

⚠ OPREZ

Tijekom cijelog postupka promjene smjera otvaranja vrata držite sve male dijelove (vijke, kape itd.) hladnjaka daleko od djece ili male djece zbog sigurnosnih razloga.

Održavanje

Upute korak po korak

KORAK 1 Uklanjanje ručke

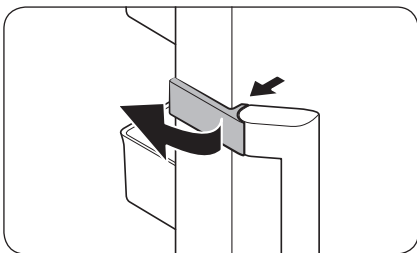

1. Uklonite poklopac ručke i stavite ga sa strane.

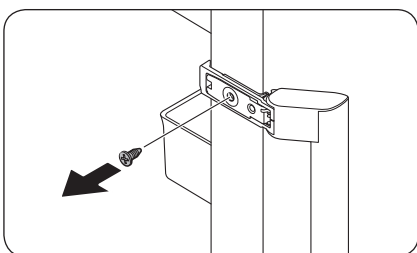

2. Izvadite sve vijke na gornjoj i donjoj strani ručke.

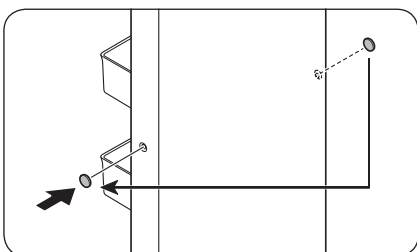

3. Upotrijebite odvijač s ravnom glavom za uklanjanje kapica vijaka na ručki (x2). Zatim umetnite kapice vijaka na ručki na suprotnoj strani.

⚠ OPREZ

Kako biste spriječili tjelesne ozljede, budite oprezni prilikom uklanjanja kapice vijaka na ručki.

📖 NAPOMENA

Spremite ručku za buduću upotrebu.

KORAK 2 Uklanjanje vrata zamrzivača

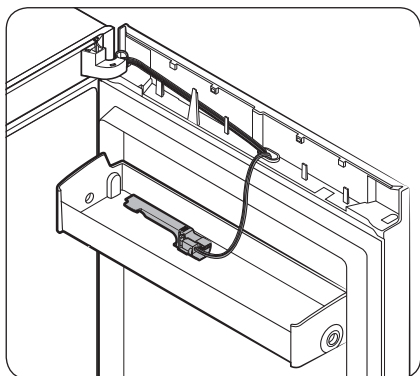
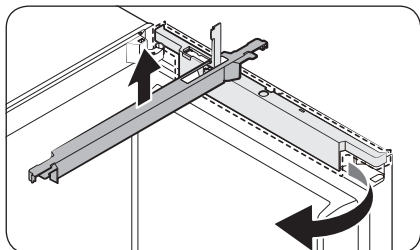
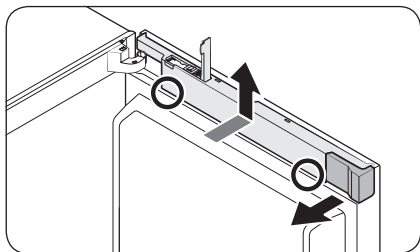

1. Otvorite poklopac hardverskog ključa i skinite poklopac utora.

2. Dok objema rukama držite donji dio (označen na slici) poklopca žica, podignite poklopac žica.

3. Okrenite poklopac žica za 90 stupnjeva prema naprijed, a zatim gurnite prema gore kako biste ga skinuli.

NAPOMENA

Spremite poklopac utora i poklopac žica na sigurno mjesto. Bit će neophodni kada ćete vraćati vrata u početni položaj (prije promjene smjera otvaranja vrata).

NAPOMENA

Postavite poklopac hardverskog ključa na štitnik vrata za buduću upotrebu.

Održavanje

Prikaz vrste A

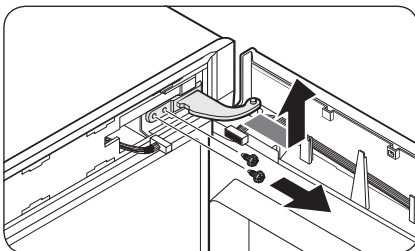
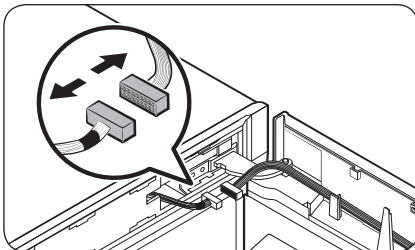
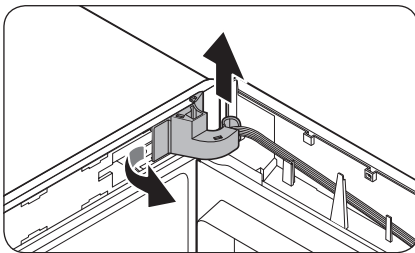
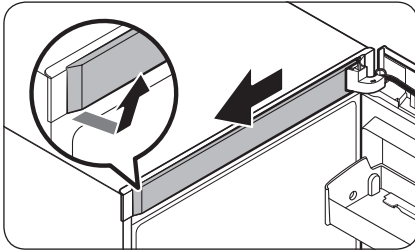

1. Najprije uklonite **gornji poklopac okvira** s desne strane. Zatim povucite prema naprijed.

2. Povucite lijevu stranu **poklopca šarke** kako biste ga uklonili, a zatim lagano podignite dno kako biste ga povukli prema naprijed.

⚠ OPREZ

Prilikom uklanjanja **poklopca šarke** pazite da pritom ne oštetite priključke i žice, na vratima zamrzivača i oko njih.

📖 NAPOMENA

Čuvajte **poklopac šarke** na sigurnom mjestu. Neophodan je kada vratite vrata u početni položaj (prije promjene smjera otvaranja vrata).

3. Odvojite priključke na vratima zamrzivača i oko njih. Otpustite vijke s **gornje šarke** kako biste je uklonili.

⚠ OPREZ

Kako biste spriječili pad vrata, držite vrata zamrzivača dok uklanjate **gornju šarku**.

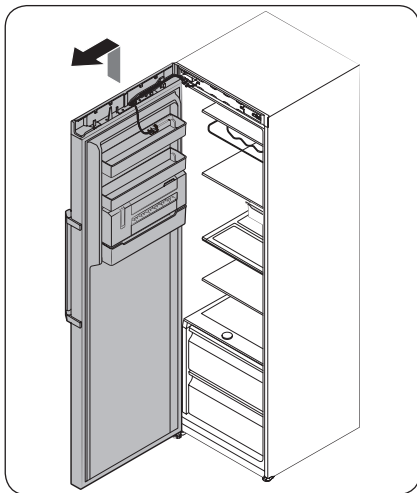

4. Kada uklonite **gornju šarku**, podignite vrata zamrzivača prema gore kako biste ih uklonili. Čuvajte vrata na sigurnom mjestu.

⚠ OPREZ

Vrata su teška. Kako biste spriječili oštećenja ili ozljede, budite pažljivi prilikom uklanjanja vrata.

Prikaz vrste B

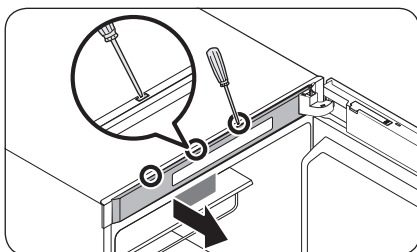

1. Gurajte odvijač s ravnom glavom u jednu po jednu rupu na vrhu vrata kako biste uklonili gornji poklopac okvira.

📖 NAPOMENA

Započnite s rupom koja se nalazi najdalje od šarke.

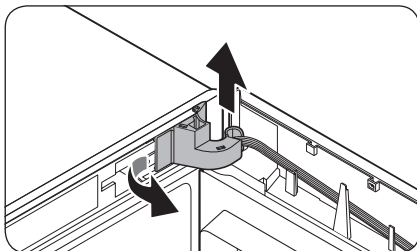

2. Povucite lijevu stranu **poklopca šarke** kako biste ga uklonili, a zatim lagano podignite dno kako biste ga povukli prema naprijed.

⚠ OPREZ

Prilikom uklanjanja **poklopca šarke** pazite da pritom ne oštetite priključke i žice, na vratima zamrzivača i oko njih.

📖 NAPOMENA

Čuvajte **poklopac šarke** na sigurnom mjestu. Neophodan je kada vratite vrata u početni položaj (prije promjene smjera otvaranja vrata).

Održavanje

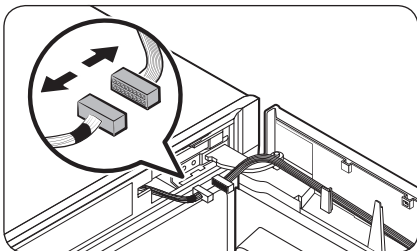

3. Odvojite priključke na vratima zamrzivača i oko njih. Otpustite vijke s **gornje šarke** kako biste je uklonili.

⚠ OPREZ

Kako biste spriječili pad vrata, držite vrata zamrzivača dok uklanjate gornju šarku.

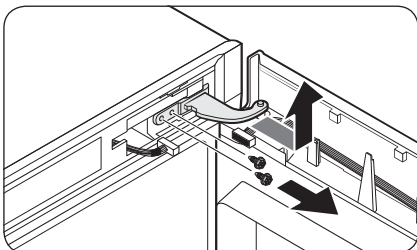

4. Kada uklonite **gornju šarku**, podignite vrata zamrzivača prema gore kako biste ih uklonili. Čuvajte vrata na sigurnom mjestu.

⚠ OPREZ

Vrata su teška. Kako biste spriječili oštećenja ili ozljede, budite pažljivi prilikom uklanjanja vrata.

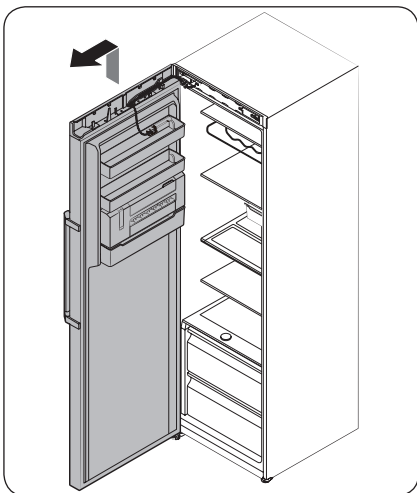

KORAK 3 Promjena smjera automatskog zatvarača

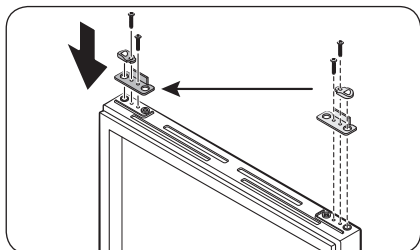

1. S vrata zamrzivača uklonite ručicu automatskog zatvarača otpuštanjem vijaka na ručici i vijaka na suprotnoj strani.
2. Umetnite ručicu automatskog zatvarača na suprotnoj strani i pričvrstite vijke.

Održavanje

KORAK 4 Okretanje donje šarke

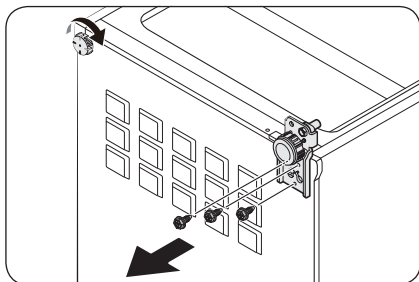

1. Hladnjak oprezno spustite na pod. Zatim izvadite vijke iz **donje šarke** s desne strane pa s **nivelirajuće nožice** s lijeve strane.

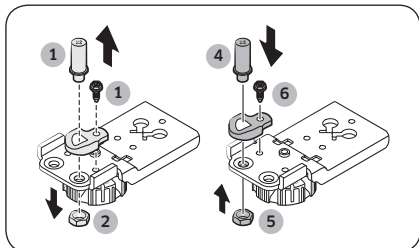

2. Pomoću ključa s čegrtaljkom od 8 mm uklonite **stražnji klin** pokraj **osovine**.
3. Uklonite **klin osovine** ispod **donje šarke**.
4. Pomoću križnog odvijača uklonite **osovinu**.
5. Umetnite **osovinu** sa suprotne strane.
6. Ponovno umetnite i pričvrstite **stražnji klin**.
7. Ponovno umetnite i pričvrstite **klin osovine**.

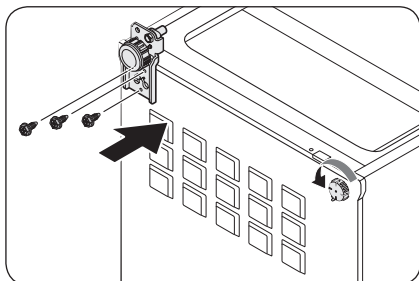

8. Umetnite **donju šarku** na suprotnoj strani i pričvrstite vijke. Montirajte **nivelirajuću nožicu** na suprotnoj strani i pričvrstite vijke.
9. Oprezno podignite hladnjak.

KORAK 5 Ponovno pričvrstite vrata zamrzivača

Prikaz vrste A

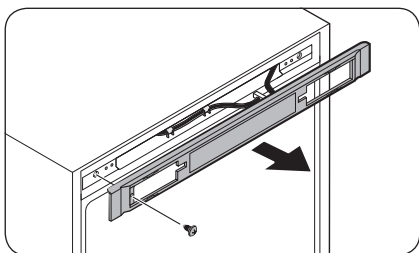

1. Izvadite vijak, a zatim skinite poklopac kontrolne ploče.

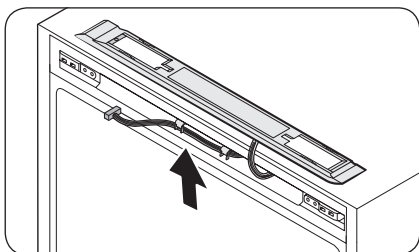

2. Pomaknite priključke i žice na suprotnu stranu. Umetnite poklopac kontrolne ploče, a zatim pričvrstite vijke na suprotnoj strani.

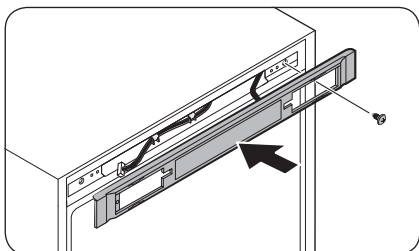

Održavanje

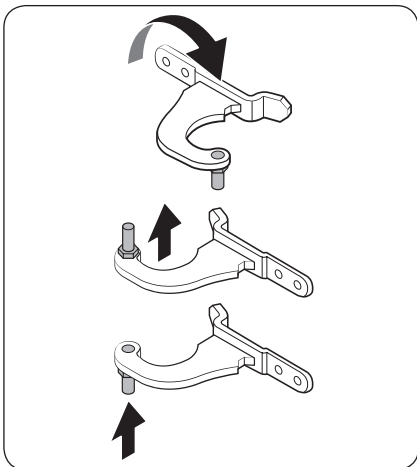

3. Uklonite osovinu s gornje šarke. Zatim ponovno postavite osovinu kao što je prikazano.

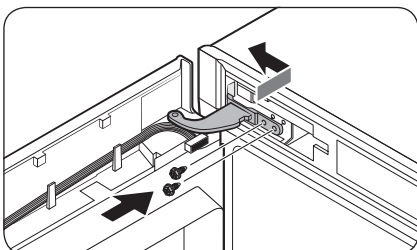

4. Najprije umetnite donji dio vrata u glavnu jedinicu.
5. Umetnite gornju šarku i pričvrstite je vijcima.

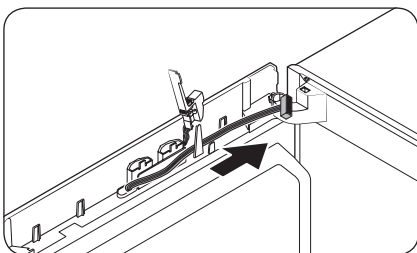

- Pomaknite žice na suprotnu stranu i fiksirajte ih na unutarnju kuku sa suprotne strane.

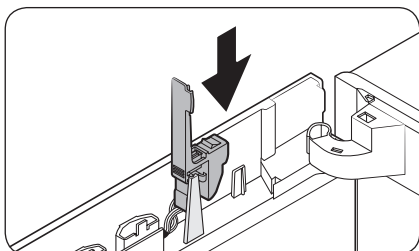

6. Ponovno postavite poklopac hardverskog ključa u izvorni položaj.

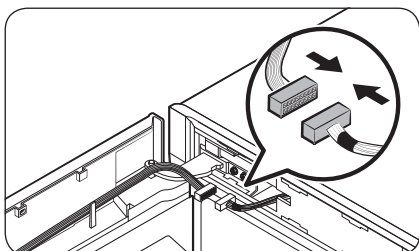

7. Povežite priključke s vrata zamrzivača i glavne jedinice. Zatim fiksirajte žice na unutarnju kuku dodatnog poklopca šarke (L).

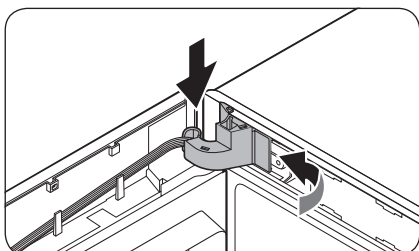
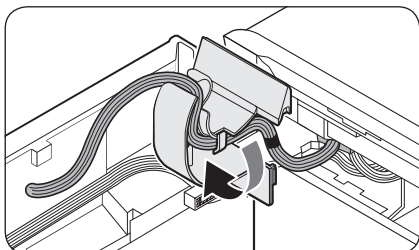

8. Umetnite poklopac šarke u gornju šarku počevši s desnom stranom. Zatim pritisnite dno poklopca kako biste ga namjestili.

⚠ OPREZ

Pobrinite se da se žice i priključci ne zaglave u sredini.

Održavanje

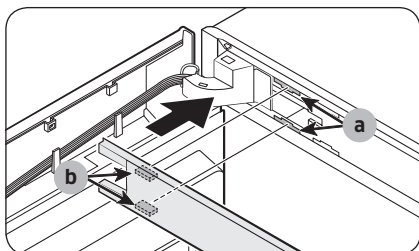

9. Umetnite gornji poklopac okvira s dijelom (b) koji odgovara dijagonalno u dio (a).

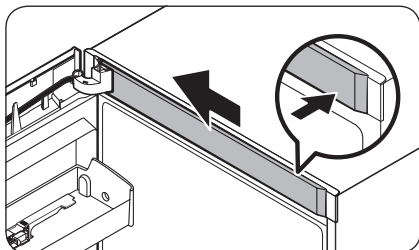

10. Umetnite poklopac žica kroz otvoreni poklopac hardverskog ključa. Okrenite poklopac za 90 stupnjeva prema naprijed, a zatim ga gurnite prema dolje na mjesto.

11. Umetnite poklopac utora (L) u izvorni položaj, a zatim zatvorite poklopac hardverskog ključa.

NAPOMENA

Izgled poklopaca može se razlikovati ovisno o modelu.

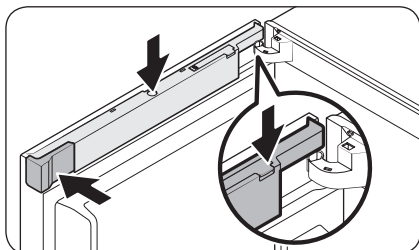

Prikaz vrste B

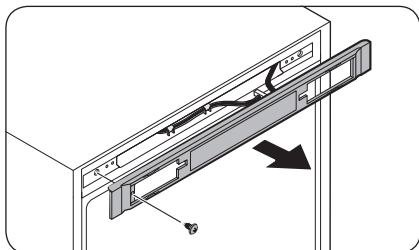

1. Izvadite vijak, a zatim skinite poklopac kontrolne ploče.

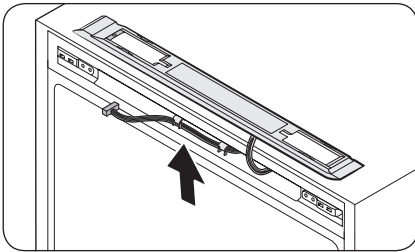

2. Pomaknite priključke i žice na suprotnu stranu. Umetnite **poklopac kontrolne ploče**, a zatim pričvrstite vijke na suprotnoj strani.

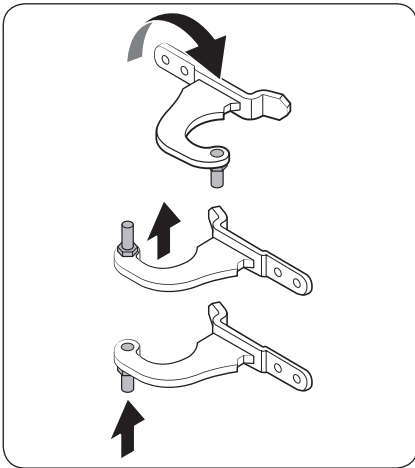
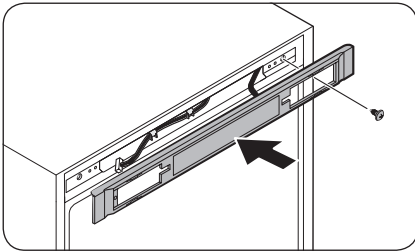

3. Uklonite osovinu s gornje šarke. Zatim ponovno postavite **osovinu** kao što je prikazano.

Održavanje

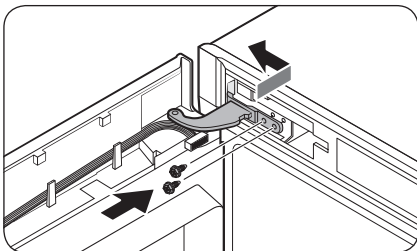

4. Najprije umetnite donji dio vrata u glavnu jedinicu.
5. Umetnite **gornju šarku** i pričvrstite je vijcima.

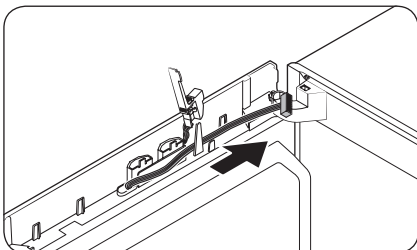

- Pomaknite žice na suprotnu stranu i fiksirajte ih na unutarnju kuku sa suprotne strane.

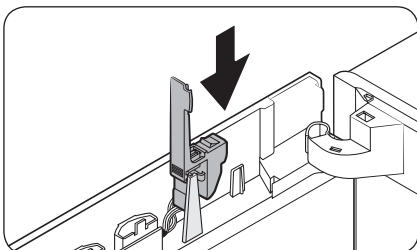

6. Ponovno postavite **poklopac hardverskog ključa** u izvorni položaj.

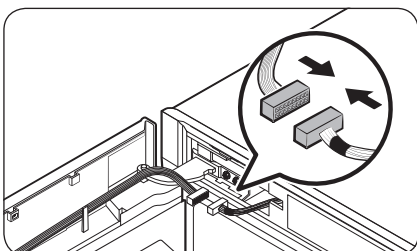

7. Povežite priključke s vrata zamrzivača i glavne jedinice. Zatim fiksirajte žice na unutarnju kuku dodatnog **poklopca šarke (L)**.

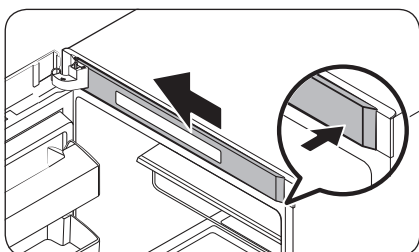
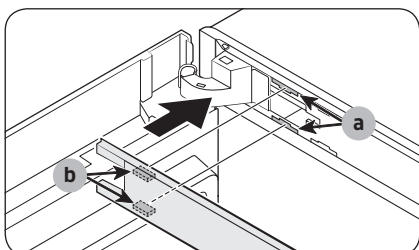
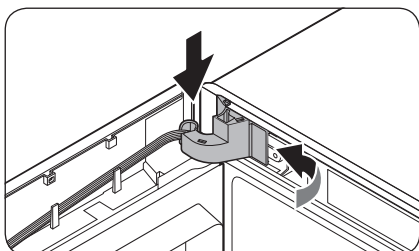
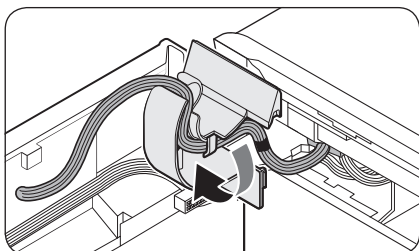

- Umetnite poklopac šarke u gornju šarku počevši s desnom stranom. Zatim pritisnite dno poklopca kako biste ga namjestili.

⚠ OPREZ

Pobrinite se da se žice i priključci ne zaglave u sredini.

- Umetnite gornji poklopac okvira s dijelom (b) koji odgovara dijagonalno u dio (a). Zatim povucite kraj poklopca ulijevo kako bi se namjestio.

Održavanje

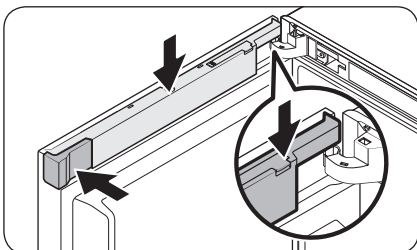
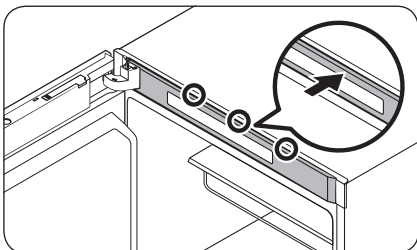
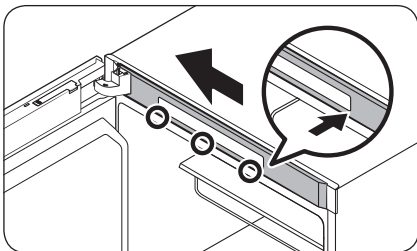

- Za modele koji imaju ploču zaslona na vrhu zamrzivača pritisnite prema unutra lijevi kraj **gornjeg poklopca okvira**, a zatim desnu stranu zaključavanjem donjih i gornjih područja u ovom slijedu.

10. Umetnite **poklopac žica** kroz otvoreni **poklopac hardverskog ključa**. Okrenite poklopac za 90 stupnjeva prema naprijed, a zatim ga gurnite prema dolje na mjesto.
11. Umetnite **poklopac utora (L)** u izvorni položaj, a zatim zatvorite **poklopac hardverskog ključa**.

NAPOMENA

Izgled poklopca može se razlikovati ovisno o modelu.

KORAK 6 Ponovno postavljanje ručke

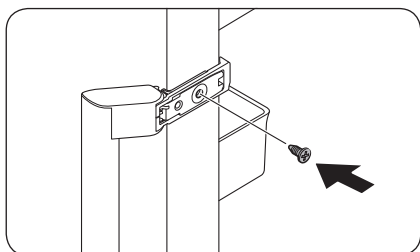

1. Umetnite ručku na suprotnu stranu, a zatim zavijte vijke.

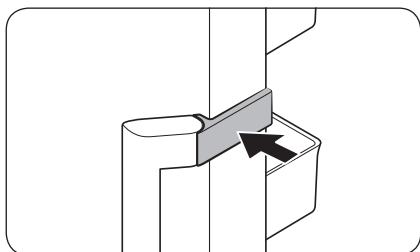

2. Zatvorite poklopac ručke kao što je prikazano.

NAPOMENA

Možda ćete htjeti vratiti vrata u početni položaj (prije promjene smjera otvaranja vrata). U tom slučaju pogledajte upute iznad, ali vratite vrata, šarke i poklopce u početni položaj.

Održavanje

Rukovanje i održavanje

Police

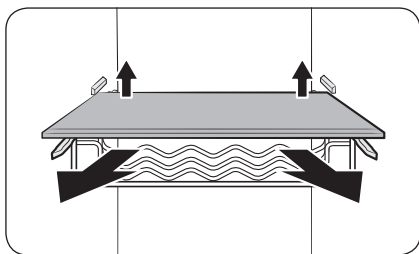

Lagano podignite stražnju stranu police kako biste je izvukli.

Nosači na vratima

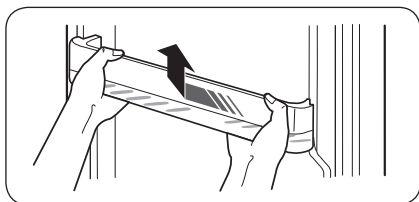

Malo podignite i izvucite nosač na vratima.

⚠ OPREZ

Kako biste spriječili nesretne slučajeve, prije uklanjanja vrata ispraznite nosače.

Poklopac gornje police (samo neki modeli)

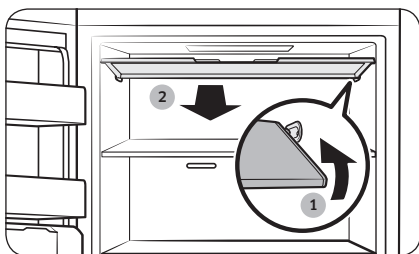

1. Gurnite desnu stranu poklopca prema unutra kako biste otkvačili poklopac.
2. Zatim poklopac povucite prema naprijed kako biste ga uklonili.

Tanki ledomat (samo kod određenih modela)

NAPOMENA

- Prilikom čišćenja dijelova komponenti tankog ledomata kao što su spremnik za vodu, posuda za led i podložak za led pobrinite se da budu potpuno suhi nakon čišćenja.
- Prilikom čišćenja jedinice tankog ledomata pobrinite se da potpuno osušite unutarnje i vanjske dijelove jedinice nakon čišćenja. Ako ne budu suhi, ručica ledomata možda neće funkcionirati. U tom slučaju sušite tanki ledomat dva do tri dana da bi se potpuno osušio. Zatim pokušajte ponovno.

Vađenje dijelova komponenti

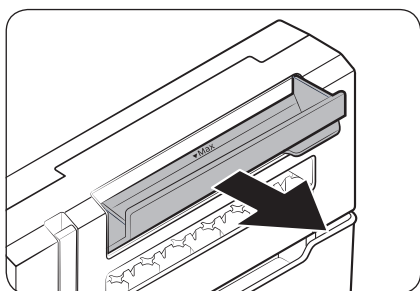

Spremnik za vodu

Potpuno otvorite spremnik za vodu, a zatim ga izvadite.

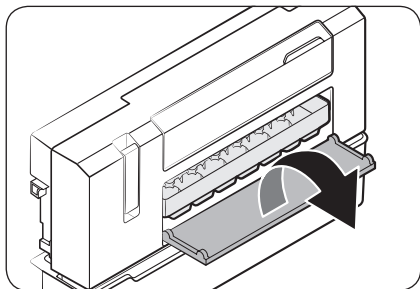

Podložak za led

1. Otvorite poklopac podloška za led kako biste otkrili podložak za led.

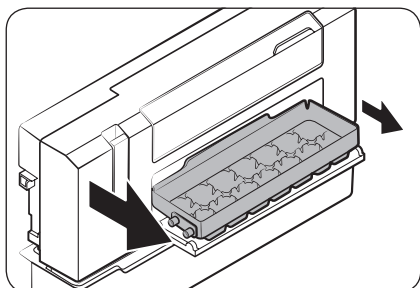

2. Lagano povucite lijevu stranu podloška za led, a zatim povucite drugu stranu kako biste ga izvadili.

Održavanje

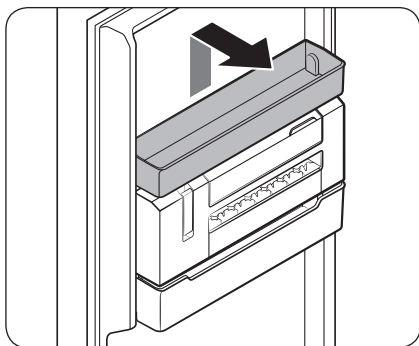

Tanki ledomat

1. Izvadite višenamjensku posudu koja se nalazi neposredno iznad tankog ledomata.

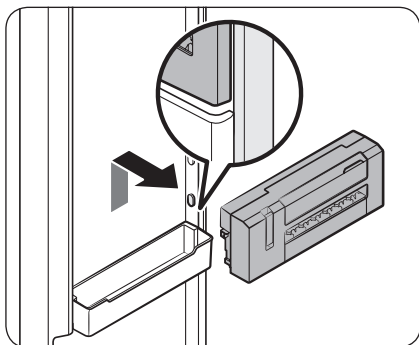

2. Dok držite označeno područje na bilo kojoj strani jedinice tankog ledomata objema rukama, podignite jedinicu i povucite je prema naprijed.

Ponovno umetanje dijelova komponenti

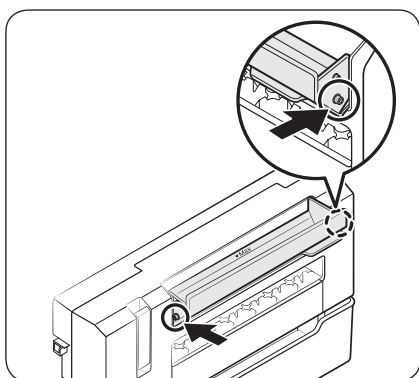

Spremnik za vodu

Umetnite bilo koju stranu spremnika za vodu u odgovarajući utor u kućištu spremnika za vodu. Kada sjedne na mjesto, čut će se škljocaj.



Čišćenje

Iznutra i izvana

UPOZORENJE

- Nemojte za čišćenje upotrebljavati benzen, razrjeđivač ili deterdžent za kuću/automobil kao što je Clorox™. Oni mogu oštetiti površinu hladnjaka i prouzročiti požar.
- Ne raspršujte vodu po hladnjaku. To bi moglo uzrokovati strujni udar.

Redovito upotrebljavajte suhu krpu za uklanjanje stranih tvari poput prašine ili vode s priključaka utikača napajanja i kontaktnih točaka.

1. Iskopčajte kabel za napajanje.
2. Hladnjak čistite iznutra i izvana vlažnom mekom krpom bez dlačica ili papirnim ručnikom.
3. Kad ste gotovi, dobro posušite suhom krpom ili papirnim ručnikom.
4. Ukopčajte kabel napajanja.

Zamjena

LED lampe

Kako biste zamijenili svjetla hladnjaka, kontaktirajte lokalnu službu za korisnike tvrtke Samsung.

UPOZORENJE

- Korisnik ne može popraviti svjetla. Ne pokušavajte sami zamijeniti lampu. To može uzrokovati strujni udar.

Žarulja (izvor svjetlosti)

Ovaj proizvod sadržava izvor svjetlosti klase energetske učinkovitosti <G>.

Žarulje i/ili upravljačke jedinice ne mogu servisirati korisnici. Kako biste zamijenili žarulje i/ili upravljačke jedinice u proizvodu obratite se lokalnom servisnom centru tvrtke Samsung.

Detaljne upute za zamjenu žarulja ili upravljačkih jedinica u vašem proizvodu možete pronaći na web-mjestu tvrtke Samsung (<http://www.samsung.com>); idite na Podrška > početna stranica Podrške i unesite naziv modela.

Za rastavljanje žarulja i/ili upravljačkih jedinica jednostavno slijedite upute za zamjenu navedene u prethodnom tekstu.



Rješavanje problema

Prije nego što nazovete servis pregledajte moguća rješenja u nastavku. Svi pozivi servisnom centru koji se odnose na normalne situacije (bez kvarova) korisnicima će se naplatiti.

Općenito

Temperatura

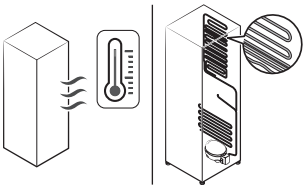
Simptom	Mogući uzroci	Rješenje
Zamrzivač ne radi. Temperatura zamrzivača viša je od očekivane.	<ul style="list-style-type: none">• Kabel za napajanje nije ispravno ukopčan u utičnicu.	<ul style="list-style-type: none">• Ukopčajte kabel za napajanje.
	<ul style="list-style-type: none">• Kontrola temperature nije ispravno postavljena.	<ul style="list-style-type: none">• Temperaturu postavite na nižu.
	<ul style="list-style-type: none">• Hladnjak se nalazi blizu izvora topline ili na izravnom sunčevu svjetlu.	<ul style="list-style-type: none">• Hladnjak držite podalje od izravnog sunčeva svjetla ili izvora topline.
	<ul style="list-style-type: none">• Između hladnjaka i bočnih strana ili stražnje strane nije dovoljno velik razmak.	<ul style="list-style-type: none">• Preporučujemo da razmak između hladnjaka i zida (ili ormarića) bude veći od 50 mm.
	<ul style="list-style-type: none">• Hladnjak je prepunjen. Hrana blokira ventilacijske otvore hladnjaka.	<ul style="list-style-type: none">• Nemojte pretrpavati hladnjak. Pripravite da hrana ne blokira ventilacijske otvore.
Zamrzivač prejako hladi.	<ul style="list-style-type: none">• Kontrola temperature nije ispravno postavljena.	<ul style="list-style-type: none">• Temperaturu postavite na višu.
Unutarnji je zid vruć.	<ul style="list-style-type: none">• U unutarnjem se zidu hladnjaka nalaze cijevi s izolacijom.	<ul style="list-style-type: none">• Kako bi se spriječilo stvaranje kondenzacije, hladnjak na prednjim kutovima ima cijevi s izolacijom. Ako temperatura okoline poraste, ova oprema možda neće učinkovito raditi. Ne radi se o kvaru u sustavu. 

Mirisi

Simptom	Mogući uzroci	Rješenje
Iz hladnjaka se šire mirisi.	• Pokvarena hrana.	• Očistite hladnjak i izvadite svu pokvarenu hranu.
	• Hrana jakog mirisa.	• Hranu s jakim mirisom dobro zamotajte.

Led

Simptom	Mogući uzroci	Rješenje
Led oko ventilacijskih otvora.	• Hrana blokira ventilacijske otvore.	• Provjerite ne blokira li hrana ventilacijske otvore hladnjaka.
Led na unutarnjim stjenkama.	• Vrata nisu pravilno zatvorena.	• Provjerite ne blokira li hrana vrata. Očistite brtvu vrata.
Voće ili povrće je zamrznuto.	• Voće ili povrće spremljeno je u zoni za održavanje svježine/zoni za kuhara.	• Zona za održavanje svježine/zona za kuhara je samo za meso/ribu.

Kondenzacija

Simptom	Mogući uzroci	Rješenje
Na unutarnjim zidovima stvara se kondenzacija.	• Ako se vrata ostave otvorenima, vlaga ulazi u hladnjak.	• Uklonite vlagu i nemojte dulje vrijeme otvarati vrata.
	• Hrana s visokim udjelom vode.	• Hranu dobro zamotajte.

Rješavanje problema

Čujete li čudne zvukove iz hladnjaka?

Prije nego što nazovete servis pregledajte moguća rješenja u nastavku. Svi pozivi servisnom centru koji se odnose na uobičajene zvukove korisniku će se naplatiti.

Ti su zvukovi uobičajeni.

- Prilikom početka ili završetka rada hladnjak može proizvoditi zvukove slične pokretanju motora automobila. Kada se rad stabilizira, zvukovi se stišavaju.

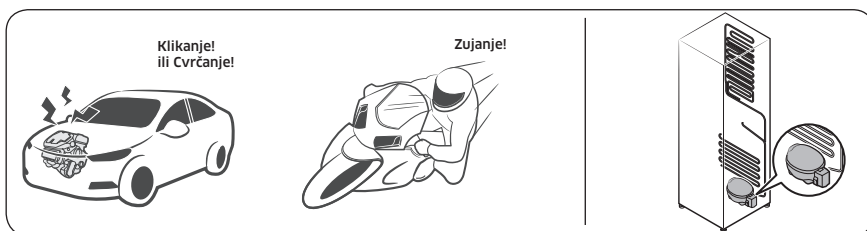

- Ti se zvukovi mogu čuti tijekom rada ventilatora. Kada hladnjak postigne postavljenu temperaturu, više se ne čuje zvuk ventilatora.

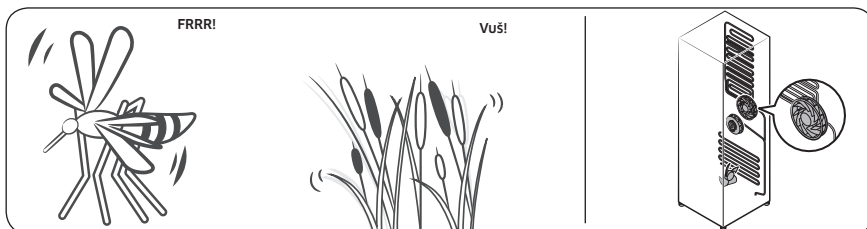

- Tijekom ciklusa odleđivanja voda može kapati po grijaču za odleđivanje i time prouzročiti pištanje.



- Kako se hladnjak hladi ili zamrzava, plin u hladnjaku prolazi kroz zatvorene cijevi zbog čega se čuje kloktanje.

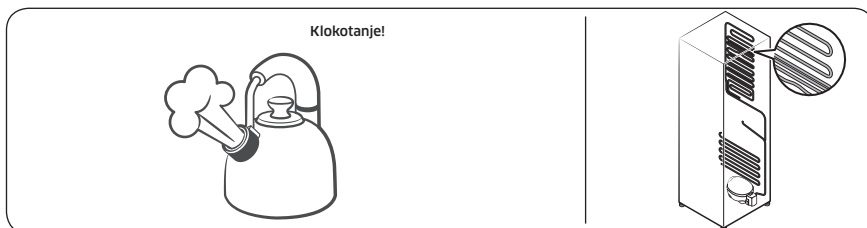

- Kako se temperatura hladnjaka povećava ili smanjuje, plastični se dijelovi stižu i šire uz zvukove krckanja. Do tih zvukova dolazi tijekom ciklusa odmrzavanja ili rada elektroničkih dijelova.

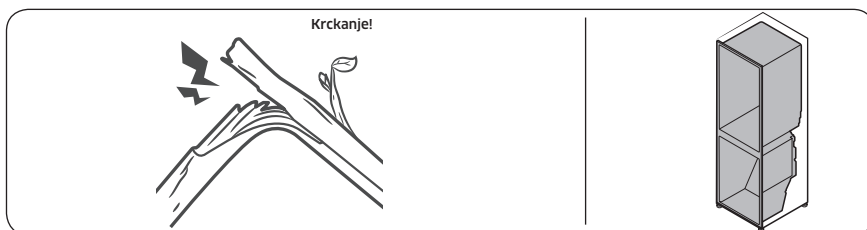

- Za modele ledomata: Kada se ventil vode otvori radi punjenja ledomata, može se čuti žuborenje.
- Zbog izjednačavanja tlaka prilikom otvaranja i zatvaranja vrata hladnjaka može se čuti pištanje.

Rješavanje problema

SmartThings

Simptom	Radnja
Ne mogu pronaći aplikaciju „SmartThings” u trgovini aplikacija.	<ul style="list-style-type: none">• Aplikacija SmartThings nije dostupna na nekim tabletima i uređajima iPad te na nekim pametnim telefonima.<ul style="list-style-type: none">- Podržava [Android] OS 8.0 ili noviji (najmanje 2 GB veličine RAM-a)- Podržava [iOS] 12.0 ili noviji / iPhone6 ili noviji.
Aplikacija SmartThings ne radi.	<ul style="list-style-type: none">• Aplikacija SmartThings dostupna je samo za primjenjive modele.• Stara aplikacija za pametni hladnjak tvrtke Samsung ne može se povezati s modelima Samsung Smart Home.
Aplikacija SmartThings instalirana je, ali nije povezana s mojim hladnjakom.	<ul style="list-style-type: none">• Da biste koristili aplikaciju, morate se prijaviti na svoj Samsung račun.• Provjerite radi li vaš usmjerivač normalno.• Ako je ikona za Wi-Fi na zaslonu hladnjaka isključena, to označava da još nije uspostavljena mrežna veza. U tom slučaju upotrijebite aplikaciju SmartThings kako biste se povezali i registrirali hladnjak na pristupnu točku (AP) vašeg doma.
Ne mogu se prijaviti u aplikaciju.	<ul style="list-style-type: none">• Da biste koristili aplikaciju, morate se prijaviti na svoj Samsung račun.• Ako nemate Samsung račun, slijedite upute na zaslonu aplikacije za izradu računa.
Kada pokušam prijaviti svoj hladnjak, prikazuje se poruka o pogrešci.	<ul style="list-style-type: none">• Jednostavno povezivanje nije uspjelo zbog udaljenosti od pristupne točke (AP) ili električnih smetnji iz okoline. Pričekajte trenutak i pokušajte ponovno.
Aplikacija SmartThings povezana je s mojim hladnjakom, ali ne funkcionira.	<ul style="list-style-type: none">• Zatvorite i ponovno pokrenite aplikaciju SmartThings ili isključite i ponovno uključite usmjerivač.• Isključite hladnjak, a zatim ga ponovno uključite nakon 1 minute.

Dodatak

Sigurnosne upute

- Radi najučinkovitije upotrebe energije držite sve unutarnje dijelove poput košara, ladica, polica i podloške za kockice leda u položaju u kojem su bili pri isporuci proizvođača.
- Ovaj uređaj za hlađenje nije namijenjen za upotrebu kao ugradbeni uređaj.

Upute za postavljanje

Za uređaje za hlađenje s klimatskom klasom

Ovisno o klimatskoj klasi, ovaj uređaj za hlađenje namijenjen je za upotrebu u rasponu sobne temperature kao što je naznačeno u tablici u nastavku.

Klimatska klasa navedena je na nazivnoj pločici. Proizvod možda neće ispravno funkcionirati na temperaturama izvan tog specifičnog raspona.

Klimatska klasa navedena je na naljepnici unutar hladnjaka

Učinkoviti temperaturni raspon

Hladnjak je namijenjen za uobičajeni rad na temperaturnom rasponu koji je naveden na oznaci razreda hladnjaka.

Razred	Simbol	Raspon sobne temperature (°C)	
		IEC 62552 (ISO 15502)	ISO 8561
Prošireni umjereni	SN	+10 do +32	+10 do +32
Umjereni	N	+16 to +32	+16 to +32
Suptropski	ST	+16 to +38	+18 to +38
Tropski	T	+16 to +43	+18 to +43

NAPOMENA

Na performanse hlađenja i potrošnju električne energije mogu utjecati temperatura okoline, učestalost otvaranja vrata i mjesto na kojemu se hladnjak nalazi. Preporučujemo podešavanje postavki temperature prema potrebi.

Dodatak

Upute o temperaturi

Preporučena temperatura

Optimalna postavka temperature za čuvanje hrane:

- Zamrzivač: -19 °C
- Hladnjak Zamrzivač: 3 °C

NAPOMENA

Optimalna postavka temperature za pojedini odjeljak ovisi o temperaturi okoline. Temperatura veća od optimalne temelji se na temperaturi okoline od 25 °C.

Brzo hlađenje

Brzo hlađenje ubrzava postupak hlađenja pri maksimalnoj brzini ventilatora. Hladnjak nastavlja raditi u punoj brzini tijekom dva i pol sata, a zatim se vraća na prethodnu temperaturu.

Brzo zamrzavanje

Brzo zamrzavanje ubrzava postupak zamrzavanja pri maksimalnoj brzini ventilatora. Zamrzivač nastavlja raditi u punoj brzini 50 sati, a zatim se vraća na prethodnu temperaturu. Želite li zamrznuti velike količine namirnica, aktivirajte Brzo zamrzavanje najmanje 20 sati prije spremanja namirnica u zamrzivač.

NAPOMENA

Uporabom ove funkcije povećava se potrošnja energije hladnjaka. Isključite funkciju ako vam nije potrebna i vratite zamrzivač na izvorne postavke temperature.

Kako najbolje očuvati svježinu hrane u hladnjaku (samo kod određenih modela)

Pokrijte namirnice tako da zadrže vlagu i ne preuzmu mirise drugih namirnica. Velike količine hrane poput juhe ili variva podijelite u male porcije i ulijte u plitke posude prije stavljanja u hladnjak. Velike komade mesa ili cijelu perad podijelite na manje komade ili ih stavite u plitke posude prije hlađenja.

Postavljanje namirnica

Police	Police bi trebale biti podesive kako bi odgovarale raznim oblicima spremnika i posuda.
Specijalizirani odjeljak (samo kod određenih modela)	Zatvorene ladice za očuvanje svježine osiguravaju optimalno okruženje za čuvanje voća i povrća. Povrće zahtijeva više vlage, a voće zahtijeva manje vlage. Ladice za očuvanje svježine opremljene su kontrolnim uređajima za upravljanje razinom vlage. (Ovisno o modelu i mogućnostima) Ladica za meso s prilagodljivom temperaturom maksimalno produžuje pohranu mesa i sireva.
Spremanje u vratima	Nemojte spremati kvarljive namirnice u vratima. Jaja čuvajte u kartonskom pakiranju na polici. Temperatura spremnika u vratima varira više od temperature u odjeljku hladnjaka. Vrata držite zatvorena što je više moguće.
Odjeljak zamrzivača	U odjeljku zamrzivača možete spremati zamrznutu hranu, stvariti kockice leda i zamrznuti svježe namirnice.

NAPOMENA

Zamrzavajte samo svježu, neoštećenu hranu. Hranu koja se tek treba zamrznuti držite podalje od već zamrznute hrane. Da biste spriječili da hrana izgubi svoj okus ili da se osuši, stavite je u hermetički zatvorene spremnike.

Tablica za čuvanje hrane u hladnjaku i zamrzivaču

Dugotrajna svježina ovisi o temperaturi i izloženosti vlazi. Datumi navedeni na prehrambenim proizvodima nisu jamstvo njihove sigurne upotrebe pa pogledajte tablicu u nastavku i slijedite navedene savjete.

Mliječni proizvodi

Proizvod	Hladnjak	Zamrzivač
Mlijeko	1 tjedan	1 mjesec
Maslac	2 tjedna	12 mjeseci
Sladoled	-	2-3 tjedna
Tvrdi sir	1 mjesec	4-6 mjeseci
Meki sir	2 tjedna	Ne preporučuje se
Jogurt	1 mjesec	-

Dodatak

Meso

Proizvod	Hladnjak	Zamrzivač
Svježa pečenka, odresci, kotleti	3-4 dana	2-3 mjeseca
Svježe mljeveno meso, meso za varivo	1-2 dana	3-4 mjeseca
Slanina	7 dana	1 mjesec
Kobasice, svježa svinjetina, govedina, puretina	1-2 dana	1-2 mjeseca

Perad / Jaja

Proizvod	Hladnjak	Zamrzivač
Svježe meso peradi	2 dana	6-8 mjeseci
Salata od mesa peradi	1 dan	-
Jaja, svježa u ljusci	2-4 tjedna	Ne preporučuje se

Riba / Plodovi mora

Proizvod	Hladnjak	Zamrzivač
Svježa riba	1-2 dana	3-6 mjeseci
Pečena riba	3-4 dana	1 mjesec
Salata od ribljeg mesa	1 dan	Ne preporučuje se
Sušena ili konzervirana riba	3-4 tjedna	-

Voće

Proizvod	Hladnjak	Zamrzivač
Jabuke	1 mjesec	-
Breskve	2-3 tjedna	-
Ananas	1 tjedan	-
Drugo svježe voće	3-5 dana	9-12 mjeseci

Povrće

Proizvod	Hladnjak	Zamrzivač
Šparoge	2-3 dana	-
Brokula, kelj pupčar, grašak, gljive	3-5 dana	-
Kupus, cvjetača, celer, krastavci, zelena salata	1 tjedan	-
Mrkva, cikla, rotkivica	2 tjedna	-

Informacije o modelu i naručivanje rezervnih dijelova

Informacije o modelu

Za pristup registraciji modela putem platforme EPREL:

1. Idite na web-mjesto <https://eprel.ec.europa.eu>
2. Preuzmite identifikator modela s oznake energetske učinkovitosti proizvoda i upišite ga u okvir za pretraživanje
3. Prikazat će se podaci o označivanju energetske učinkovitosti proizvoda

Informacije o dijelovima

- Minimalno razdoblje tijekom kojeg su dostupni rezervni dijelovi potrebni za popravak uređaja
 - 7 godina termostati, senzori temperature, tiskane pločice i izvori svjetla, ručke za vrata, šarke za vrata, posudice, košare (kutije ili ladice)
 - 10 godina brtve za vrata
- Minimalno trajanje jamstva rashladnog uređaja koje nudi proizvođač iznosi 24 mjeseca.
- Relevantne informacije za naručivanje rezervnih dijelova izravno ili drugim kanalima koje pruža proizvođač, uvoznik ili ovlašteni predstavnik
- Informacije o profesionalnom popravku možete pronaći na web-mjestu <http://samsung.com/support>. Korisnički priručnik za servisiranje možete pronaći na web-mjestu <http://samsung.com/support>.

Bilješke

Bilješke

Kontaktirajte Samsung

Ukoliko imate pitanje ili komentar vezan uz Samsung proizvod, molimo da kontaktirate Samsung korisničku podršku.

Država	Kontaktni centar	Mrežno mjesto
BOSNIA	055 233 999	www.samsung.com/ba/support
BULGARIA	*3000 Цена на един градски разговор 0800 111 31, Безплатен за всички оператори	www.samsung.com/bg/support
CROATIA	072 726 786	www.samsung.com/hr/support
CZECH	800 - SAMSUNG (800-726786)	www.samsung.com/cz/support
HUNGARY	0680SAMSUNG (0680-726-7864)	www.samsung.com/hu/support
LUXEMBURG	261 03 710	www.samsung.com/be_fr/support
SLOVENIA	080 697 267 (brezplačna številka)	www.samsung.com/si/support
POLAND	[IM] 801-172-678* lub +48 22 607-93-33* Specjalistyczna infolinia do obsługi zapytań dotyczących telefonów komórkowych: 801-672-678* * (opłata według taryfy operatora) [CE] 801-172-678* lub +48 22 607-93-33* * (opłata według taryfy operatora)	http://www.samsung.com/pl/support/
ROMANIA	*8000 (apel in retea) 08008-726-78-64 (08008-SAMSUNG) Apel GRATUIT Atenție: Dacă efectuați apelul din rețeaua Digi (RCS/RDS), vă rugăm să ne contactați formând numărul Telverde fără ultimele două cifre, astfel: 0800872678.	www.samsung.com/ro/support
SERBIA	011 321 6899	www.samsung.com/rs/support
SLOVAKIA	0800 - SAMSUNG (0800-726 786)	www.samsung.com/sk/support
LITHUANIA	8-800-77777	www.samsung.com/lt/support
LATVIA	8000-7267	www.samsung.com/lv/support
ESTONIA	800-7267	www.samsung.com/ee/support
MONTENEGRO	020 405 888	www.samsung.com/support
CYPRUS	8009 4000 only from landline, toll free	www.samsung.com/gr/support



DA68-03561F-05



Frigoriferi

Manuali i përdorimit
(vetëm për ngrirësit)

RZ32*

Pajisje kolonë

SAMSUNG



Përmbajtja

Informacione sigurie	3
Masat paraprake dhe simbolet e rëndësishme të sigurisë:	6
Shenja të rënda paralajmërimi për transportin dhe vendin	7
Paralajmërimet shumë të rëndësishme për montimin	8
Kujdesi gjatë montimit	12
Paralajmërimet shumë të rëndësishme për përdorimin	13
Paralajmërimet për përdorimin	18
Kujdes gjatë përdorimit	19
Kujdes gjatë pastrimit	21
Paralajmërimet shumë të rëndësishme për hedhjen	22
Këshilla të tjera për përdorimin e duhur	23
Këshilla për Kursimin e Energjisë	24
Kjo pajisje është synuar për t'u përdorur në përdorime shtëpie dhe përdorime të ngjashme si	25
Udhëzimet për pajisjet e përdorura elektrike dhe elektronike	26
Instalimi	27
Frigoriferi në një vështrim	27
Montimi hap pas hapi	28
Përdorimet	34
Paneli i funksioneve	34
"SmartThings"	36
Funksione të veçanta	39
Mirëmbajtja	43
Anasjellja e derës (vetëm modelet përkatëse)	43
Manovrimi dhe kujdesi	60
Pastrimi	63
Ndërrimi	63
Zgjidhja e problemeve	64
Të përgjithshme	64
Dëgjoni tinguj jonormalë nga frigoriferi?	66
"SmartThings"	68
Shtojcë	69
Udhëzimet e sigurisë	69
Udhëzimet e montimit	69
Udhëzimet për temperaturat	70
Informacion për modelin dhe porositjen e pjesëve rezervë	73



Informacione sigurie

- Para se të përdorni frigoriferin tuaj të ri "Samsung", lexoni plotësisht këtë manual për t'u siguruar që të dini si të përdorni veçoritë dhe funksionet që ofron pajisja juaj me efikasitet dhe në mënyrë të sigurt.
- Kjo pajisje nuk është projektuar për t'u përdorur nga persona (përfshirë fëmijët) me aftësi të kufizuara fizike, ndjeshmërie ose mendore, apo ata që nuk kanë përvojë dhe njohuri, përveçse nëse janë të monitoruar ose janë të udhëzuar në lidhje me përdorimin e pajisjes nga një person përgjegjës për sigurinë e tyre.
- Kjo pajisje mund të përdoret nga fëmijët e moshës 8 vjeç e lart dhe nga persona me aftësi të kufizuara fizike, shqisore ose mendore, ose me mungesë përvojë dhe njohurie, nëse mbikëqyren ose udhëzohen në lidhje me përdorimin e pajisjes në një mënyrë të sigurt dhe i kuptojnë rreziqet përkatëse. Fëmijët nuk duhet të luajnë me pajisjen. Pastrimi dhe mirëmbajtja nga përdoruesi nuk duhet bërë nga fëmijë pa mbikëqyrje. Fëmijëve të moshave nga 3 në 8 vjeç u lejohet të ngarkojnë e shkarkojnë pajisje frigoriferike.
- Paralajmërimet dhe Informacionet e Rëndësishme të Sigurisë në këtë manual nuk mbulojnë të gjithë kushtet dhe situatat e mundshme që mund të ndodhin. Është përgjegjësia juaj që të përdorni gjykim të shëndoshë, të tregoni vëmendje dhe kujdes kur instaloni, mirëmbani dhe përdorni pajisjen tuaj.

Informacione sigurie

- Për shkak se udhëzimet e mëposhtme të përdorimit mbulojnë modele të ndryshme, karakteristikat e frigoriferit tuaj mund të ndryshojnë disi nga ato të përshkruara në këtë manual dhe jo të gjitha shenjat e paralajmërimit mund të jenë të zbatueshme. Nëse keni pyetje ose shqetësime, kontaktoni me qendrën më të afërt të shërbimit ose gjeni ndihmë dhe informacione në internet në www.samsung.com.
- Me qëllim që të shmanget krijimi i përzierjes të gazrave të djeshëm nëse ndodh një rrjedhje në qarkun ftohës, përmasa e dhomës në të cilën mund të vendoset pajisja varet nga sasia e ftohësit që përdoret.
- Asnjëherë mos e ndizni pajisjen nëse ka shenja dëmtimi. Nëse nuk jeni të sigurt, konsultohuni me shitësin. Dhoma duhet të jetë e madhësisë 1 m³ për çdo 8 g ftohësi R-600a brenda pajisjes. Sasia e ftohësit në pajisjen tuaj të veçantë tregohet në pllakën e identifikimit brenda pajisjes.
- Rrjedhja e ftohësit nga tubat mund të ndizet ose të shkaktojë lëndime në sy. Kur ka rrjedhje të ftohësit nga tubi, shmangni flakët e hapura dhe largoni çdo gjë të djegshme nga produkti dhe ajroseni menjëherë dhomën.
 - Në të kundërt mund të shkaktohet zjarr ose shpërthim.
- Bërja e shërbimeve në këtë pajisje është e rrezikshme për këdo përveç një Personi Shërbimi të Autorizuar.
- Mos ruani substanca shpërthyes, si kuti aerosoli me gaz të djegshëm, në këtë pajisje.

- Për të shmangur ndotjen e ushqimit, respektoni udhëzimet e mëposhtme:
 - Hapja e derës për kohë të gjata mund të shkaktojë rritje të konsiderueshme të temperaturës në ndarjet e pajisjes.
 - Pastrojini rregullisht sipërfaqet që mund të bien në kontakt me ushqimin dhe sistemet e lidhura të kullimit.
 - Pastrojini depozitat e ujit nëse nuk përdoren për 48 orë, shkarkojeni sistemin e ujit të lidhur me ujësjellësin nëse nuk është tërhequr ujë për 5 ditë.
 - Mishin dhe peshkun e pagatuar ruajini në enë të përshtatshme në frigorifer, që të mos bien në kontakt ose të mos kullojnë mbi ushqime të tjera.
 - Ndarjet e ushqimeve të ngrira të kategorizuara me dy yje janë të përshtatshme për ruajtjen e ushqimeve që vijnë të ngrira, si dhe për ruajtjen apo krijimin e akullores dhe të krijimin e kubave të akullit.
 - Ndarjet me një, dy dhe tri yje nuk janë të përshtatshme për ngrirjen e ushqimit të freskët.
 - Nëse pajisje frigoriferike lihet bosh për periudha të gjata, fikeni, shkrijeni, pastrojini, thajeni dhe lërojini hapur dyert për të penguar krijimin e mykut brenda pajisjes.



Kujdes; Rrezik zjarri / materiale të ndezshme

Informacione sigurie

Masat paraprake dhe simbolet e rëndësishme të sigurisë:

Ndiqui të gjitha udhëzimet e sigurisë në këtë manual. Manuali përdor simbolet e mëposhtme të sigurisë.

PARALAJMËRIM

Rreziqe ose praktika jo të sigurta që mund të shkaktojnë lëndim të rëndë të personit, dëmtim të pasurisë dhe/ose vdekje.

KUJDES

Rreziqe ose praktika jo të sigurta që mund të shkaktojnë lëndim të rëndë të personit dhe/ose dëmtim të pasurisë.

SHËNIM

Informacion i dobishëm që i ndihmon përdoruesit të kuptojë dhe të përfitojnë nga frigoriferi.

Këto shenja paralajmërimi janë këtu për të parandaluar lëndimet ndaj jush dhe të tjerëve.

Ju lutemi ndiqni me kujdes.

Pasi të keni lexuar këtë pjesë, mbajeni në një vend të sigurt për referencë në të ardhmen.

Shenja të rënda paralajmërimi për transportin dhe vendin

PARALAJMËRIM

- Kur transportoni dhe montoni pajisjen, duhet të tregoni kujdes për t'u siguruar që të mos dëmtohet asnjë pjesë e qarkut të frigoriferit.
 - Rrjedhja e ftohësit nga tubi i punimit mund të ndizet ose të shkaktojë lëndime në sy. Nëse zbulohet një rrjedhje, shmangni flakët e hapura ose burimet e mundshme të ndezjes dhe ajrosni dhomën në të cilën është pajisja për disa minuta.
 - Kjo pajisje përmban një sasi të vogël ftohësi isobutan (R-600a), një gaz natyror me përputhshmëri të lartë me mjedisin, i cili sidoqoftë është i djegshëm. Kur transportoni dhe montoni pajisjen, duhet të tregoni kujdes për t'u siguruar që të mos dëmtohet asnjë pjesë e qarkut të frigoriferit.

Informacione sigurie

Paralajmërimet shumë të rëndësishme për montimin

PARALAJMËRIM

- Mos e instaloni frigoriferin në një vend me lagështi ose aty ku mund të bjerë në kontakt me ujin.
 - Prishja e izolimit në pjesët elektrike mund të shkaktojë goditje elektrike ose zjarr.
- Mos e vendosni këtë frigorifer nën dritën direkte të diellit ose ta ekspozoni ndaj nxehtësisë së sobave, ngrohëseve të dhomës ose pajisjeve të tjera.
- Mos vendosni në prizë disa pajisje në të njëjtin zgjatues me shumë priza. Frigoriferi duhet të vendoset gjithmonë në prizën e vet individuale, e cila ka një normë voltazhi që përputhet me voltazhin e renditur në etiketën e specifikimeve të frigoriferit.
 - Kjo siguron performancën më të mirë dhe parandalon gjithashtu mbingarkesën e qarqeve elektrike në shtëpi, të cilat mund të shkaktojnë rrezik zjarri nga mbi nxehja e kablove.
- Nëse priza në mur është e lirë, mos e vendosni prizën e korrentit.
 - Ekziston rreziku i goditjeve elektrike ose zjarrit.
- Mos përdorni një kabllo që ka dëmtime, çarjeje ose gërryerje, në gjatësinë e tij ose në fund.
- Mos e përkulni shumë kordonin elektrik apo të vendosni artikuj të rëndë mbi të.
- Mos e tërhiqni ose përkulni fort kabullin e korrentit.
- Mos e përdridhni ose lidhni kordonin elektrik.

- Mos e lidhni kordonin elektrik mbi një objekt metalik, të vendosni objekt të rëndë mbi kordonin elektrik, ta futni kordonin elektrik midis objekteve ose të shtyni kordonin elektrik në hapësirën prapa pajisjes.
- Kur lëvizni frigoriferin, bëni kujdes të mos e rrotulloni ose të dëmtoni kordonin elektrik.
 - Kjo mund të shkaktojë goditje elektrike ose zjarr.
- Mos e hiqni asnjëherë frigoriferin nga priza duke tërhequr kordonin elektrik. Kapni gjithmonë fort spinën dhe tërhiqeni drejt nga priza.
 - Dëmtimi i kordonit mund të shkaktojë një qark të shkurtër, zjarr dhe/ose goditje elektrike të përdoruesit.
- Mos ruani substanca shpërthyes, si kuti aerosoli me gaz të djegshëm, në këtë pajisje.
- Mos e montoni këtë pajisje afër një ngrohëseje ose materiali të djegshëm.
- Mos e instaloni këtë pajisje në një vend ku mund të rrjedhë gazi.
 - Kjo mund të shkaktojë goditje elektrike ose zjarr.
- Ky frigorifer duhet të vendoset dhe të montohet në mënyrën e duhur në përputhje me udhëzimet në këtë manualin para se të përdoret.
- Lidhni prizën elektrike në pozicionin e duhur me kabllon e varur poshtë.
 - Nëse e lidhni prizën elektrike mbrapsht, kabllloja mund të pritet dhe të shkaktojë zjarr ose goditje elektrike.
- Sigurohuni që spina elektrike të mos shtypet ose dëmtohet nga pjesa e pasme e frigoriferit.

Informacione sigurie

- Mbajini materialet e paketimit larg arritjes të fëmijëve.
 - Ekziston rreziku i vdekjes nga mbytja në rast se një fëmijë i vendos materialet e paketimit në kokë.
- Pajisja duhet të vendoset në një pozicion që spina të jetë e lehtë të kapet pas instalimit.
 - Mos bërja e kësaj mund të shkaktojë goditje elektrike ose zjarr për shkak të korrentit.
- Mos e instaloni këtë pajisje në një vend të lagësht, me vaj ose me pluhur, në një vend të ekspozuar nga drita direkte e diellit dhe uji (pikat e shiut).
 - Prishja e izolimit të pjesëve elektrike mund të shkaktojë goditje elektrike ose zjarr.
- Nëse në frigorifer ka pluhur ose ujë, hiqeni spinën e korrentit dhe kontaktoni me qendrën e shërbimit të "Samsung Electronics".
 - Përndryshe ekziston rreziku i zjarrit.
- Mos hipni mbi pajisje ose mos vendosni objekte (si për shembull rroba, qirinj të ndezur, cigare të ndezura, enë, lëndë kimike, objekte metalike, etj.) mbi pajisje.
 - Kjo mund të shkaktojë goditje elektrike, zjarr, probleme me produktin ose lëndime.
- Duhet të hiqni të gjitha plastikat mbrojtëse para se ta vendosni produktin për herë të parë në prizë.
- Frigoriferi duhet të ketë një tokëzim të sigurt.
 - Sigurohuni gjithmonë që të keni realizuar tokëzimin e frigoriferit para se të përpiqeni të kontrolloni ose të riparoni ndonjë pjesë të pajisjes. Shkarkimet elektrike mund të shkaktojnë goditje elektrike serioze.

- Mos përdorni asnjëherë tuba gazi, linja telefoni ose shufra të tjera që mund të tërheqin rrufetë për tokëzimin elektrik.
 - Duhet ta tokëzoni frigoriferin për të parandaluar çdo rrjedhjeje të rrymës ose goditje elektrike të shkaktuara nga rrjedhja e rrymës prej frigoriferit.
 - Kjo mund të shkaktojë një goditje elektrike, zjarr, shpërthim ose probleme me produktin.
- Vendoseni fort spinën e korrentit në prizë. Mos përdorni një spinë elektrike të dëmtuar, një kordon elektrik të dëmtuar ose një prizë të liruar në mur.
 - Kjo mund të shkaktojë goditje elektrike ose zjarr.
- Nëse kordoni elektrik është i dëmtuar, ndërrojeni menjëherë nga prodhuesi ose agjencitë e tij të shërbimit.
- Siguresa në frigorifer duhet të ndërrohet nga një teknik i kualifikuar ose kompani shërbimi.
 - Nëse nuk veprohet kështu kjo mund të shkaktojë goditje elektrike ose lëndim personal.
- Gjatë pozicionimit të pajisjes, sigurohuni të mos shtypni apo dëmtoni kordonin elektrik.
- Mos vendosni shumë shumëprizësja apo ushqyes portativë në pjesën e pasme të pajisjes.

Informacione sigurie

Kujdesi gjatë montimit

KUJDES

- Lejoni që të ketë një hapësirë të mjaftueshme rreth frigoriferit dhe montojeni atë në një sipërfaqe të sheshtë.
 - Mbajini të lira nga pengesat hapësirat e ventilimit në kasën e pajisjes ose në strukturën e montimit.
- Lëreni pajisjen të rrijë për 2 orë para se të futni ushqimet pas instalimit dhe ndezjes.
- Ne rekomandojmë shumë që të merrni një teknik të kualifikuar ose një kompani shërbimi për montimin e frigoriferit.
 - Nëse nuk veprohet kështu mund të ndodhin goditje elektrike, zjarr, shpërthime, probleme me produktin ose lëndime.
- Mbingarkesa në njërën derë mund ta rrëzojë frigoriferin duke shkaktuar dëmtime fizike.

Paralajmërimë shumë të rëndësishme për përdorimin

PARALAJMËRIM

- Mos e futni spinën elektrike në prizën në mur me duar të lagura.
 - Kjo mund të shkaktojë goditje elektrike.
- Mos vendosni sende sipër pajisjes.
 - Kur e hapni ose mbyllni derën, sendet mund të bien dhe të shkaktojnë lëndim të vetes tuaj dhe/ose dëmtime materiale.
- Mos i futni duart, këmbët ose objekte metalike (si p.sh. shkopinj, etj.) në fund ose prapa frigoriferit.
 - Kjo mund të shkaktojë goditje elektrike ose lëndime.
 - Çdo majë e mprehtë mund të shkaktojë lëndime personale.
- Mos i prekni muret e brendshme të ngrirësit ose produktet e vendosura në ngrirës me duar të lagura.
 - Kjo mund të shkaktojë ngrirje lokale.
- Mos vendosni një enë të mbushur me ujë në frigorifer.
 - Nëse derdhen, ekziston rreziku i goditjeve elektrike.
- Mos i mbani objektet ose substancat e avullueshme ose të djegshme (benzinë, hollues, gaz propan, alkool, eter, gaz LPG dhe produkte të tjera të tilla etj.) në frigorifer.
 - Ky frigorifer është vetëm për të ruajtur ushqim.
 - Kjo mund të shkaktojë zjarr ose shpërthim.

- Fëmijët duhet të mbikëqyren për tu siguruar që të mos luajnë me pajisjen.
 - Mbajini gishtat larg vendeve ku mund të "pickoheni". Hapësirat midis dyerve dhe kabinetit janë mjaft të vogla. Bëni kujdes kur hapni dyert nëse fëmijët janë pranë jush.
- Mos i lini fëmijët të varen në derë ose koshat e derës. Mund të shkaktohen lëndime serioze.
- Mos i lini fëmijët të hyjnë brenda në frigorifer. Mund të bllokohen aty.
- Mos i futni duart në zonën poshtë nën pajisje.
 - Çdo majë e mprehtë mund të shkaktojë lëndime personale.
- Mos ruani produkte farmaceutike, materiale shkencore ose produkte të ndjeshme ndaj temperaturës në frigorifer.
 - Produktet që kërkojnë kontrollë të rrepta të temperaturës nuk duhet të vendosen në frigorifer.
- Mos vendosni ose përdorni pajisje elektrike brenda frigoriferit/ngrirësit, përveçse nëse janë të një lloji të rekomanduar nga prodhuesi.
- Nëse ndjeni aroma farmaceutike ose tym, hiqeni menjëherë spinën nga priza dhe kontaktoni me qendrën e shërbimit të "Samsung Electronics".
- Nëse në frigorifer ka pluhur ose ujë, hiqeni spinën e korrentit dhe kontaktoni me qendrën e shërbimit të "Samsung Electronics".
 - Përndryshe ekziston rreziku i zjarrit.
- Mos i lini fëmijët të shkelin mbi sirtar.
 - Sirtari mund të thyhet dhe të bëjë që fëmijët të rrëshqasin.

- Mos i lini dyert e frigoriferit të hapura ndërsa frigoriferi nuk është në punë dhe mos i lini fëmijët të hyjnë brenda në frigorifer.
- Mos i lini bebet ose fëmijët që të shkojnë brenda në sirtar.
 - Kjo mund të shkaktojë vdekje nga mbytja prej bllokimit ose lëndim personal.
- Mos e mbushni frigoriferin më shumë seç duhet me ushqime.
 - Kur hapni derën, sendet mund të bien dhe të shkaktojnë lëndim të vetes tuaj ose dëmtime materiale.
- Mos spërkatni materiale të avullueshme si insekticide mbi sipërfaqen e pajisjes.
 - Përveçse janë të dëmshme për njerëzit, ato mund të shkaktojnë goditje elektrike, zjarr ose probleme me produktin.
- Mos përdorni ose vendosni substanca të ndjeshme ndaj temperaturës si për shembull spërkatësit e djegshëm, objekte të djegshme, akull, dioksid karboni të ngurtë, ilaçe ose lëndë kimike pranë ose brenda frigoriferit.
- Mos përdorni tharëse flokësh për të tharë pjesën e brendshme të frigoriferit. Mos vendosni një qiri të ndezur në frigorifer për të hequr erën e keqe.
 - Kjo mund të shkaktojë goditje elektrike ose zjarr.
- Mos hipni mbi pajisje ose mos vendosni objekte (si për shembull rroba, qirinj të ndezur, cigare të ndezura, enë, lëndë kimike, objekte metalike, etj.) mbi pajisje. Kjo mund të shkaktojë goditje elektrike, zjarr, probleme me produktin ose lëndime. Mos vendosni një enë të mbushur me ujë mbi frigorifer.
 - Nëse derdhen, ekziston rreziku i goditjeve elektrike.



Informacione sigurie

- Mos përdorni pajisje mekanike ose mjete të tjera për të përsheptuar procesin e ngrirjes, përveç atyre që rekomandohen nga prodhuesi.
- Mos e dëmtoni qarkun e ftohësit.
- Mos shikoni drejtpërdrejt te llamba LED UV për periudha të gjata kohe.
 - Kjo mund të shkaktojë lodhje të syve për shkak të rrezeve ultraviolette.
- Mos e futni raftin e ngrirësit të kthyer përmbys. Bllokuesi i raftit nuk mund të funksionojë.
 - Kjo mund të shkaktojë lëndime personale për shkak të rënies së raftit të xhamit.
- Mbajini gishtat larg vendeve ku mund të "pickoheni". Hapësirat midis dyerve dhe kabinetit janë mjaft të vogla. Bëni kujdes kur hapni dyert nëse fëmijët janë pranë jush.
- Nëse zbulohet rrjedhje gazi, shmangni flakët e hapura ose burimet e mundshme të ndezjes dhe ajrosni dhomën në të cilën është pajisja për disa minuta.
 - Mos e prekni pajisjen ose kordonin elektrik.
 - Mos përdorni ventilator ajrimi.
 - Një shkëndijë mund të shkaktojë shpërthim ose zjarr.
- Përdorni vetëm llambat LED të ofruara nga prodhuesi ose agjencitë e tij të shërbimit.
- Shishet duhet të vendosen pranë njëra tjetrës në mënyrë që të mos bien.
- Ky produkt është bërë vetëm për ruajtjen e ushqimit në një ambient shtëpiak.



- Mos u mundoni ta riparoni, çmontoni ose modifikoni vetë frigoriferin.
 - Modifikimet e paautorizuara mund të shkaktojnë probleme sigurie. Për të kthyer mbrapsht një modifikim të paautorizuar, ne do t'ju tarifojmë për pjesët dhe punën.
- Mos përdorni asnjë lloj siguresë (si për shembull bakër, tel çeliku, etj.) përveç siguresave standarde.
- Nëse frigoriferi duhet të riparohet ose montohet përsëri, kontaktoni me qendrën më të afërt të shërbimit.
 - Nëse nuk veprohet kështu mund të ndodhin goditje elektrike, zjarr, probleme me produktin ose lëndime.
- Nëse llamba e brendshme ose e jashtme LED është djegur, kontaktoni me qendrën më të afërt të shërbimit.
- Nëse frigoriferi lëshon një aromë si të djegur ose tym, hiqeni menjëherë frigoriferin nga priza dhe kontaktoni me qendrën e shërbimit të "Samsung Electronics".
 - Nëse nuk veprohet kështu kjo mund të shkaktojë rrezik goditjesh elektrike ose zjarri.
- Hiqeni spinën elektrike nga priza para se të ndërroni llambat e frigoriferit.
 - Përndryshe ekziston rreziku i goditjeve elektrike.
- Nëse keni vështirësi me ndërrimin e dritës jo LED, kontaktoni me një qendër shërbimi të "Samsung".
- Nëse produkti është i pajisur me llamba LED, mos i çmontoni vetë Kapakët e llambave dhe llambat LED.
 - Kontaktoni me qendrën e shërbimit të "Samsung".
- Vendoseni fort spinën e korrentit në prizë.



Informacione sigurie

- Mos përdorni një spinë elektrike të dëmtuar, kordonë elektrikë të dëmtuar ose prizë muri të liruar.
 - Kjo mund të shkaktojë goditje elektrike ose zjarr.

Paralajmërim për përdorimin

PARALAJMËRIM

- Mbajini të lira nga pengesat hapësirat e ventilimit në kasën e pajisjes ose në strukturën e integruar.
- Mos përdorni pajisje mekanike ose mjete të tjera për të përshpejtuar procesin e shkrirjes, përveç atyre që rekomandohen nga prodhuesi.
- Mos e dëmtoni qarkun e ftohësit.
- Mos përdorni pajisje elektrike brenda ndarjeve të frigoriferit për ruajtjen e ushqimit nëse nuk janë të një lloji të rekomanduar nga prodhuesi.



Kujdes gjatë përdorimit

KUJDES

- Mos i ngrini përsëri ushqimet e ngrira që janë shkrirë plotësisht. Mos vendosni pije të gazuara në ndarjen e ngrirës. Mos vendosni shishe ose enë qelqi në ngrirës.
 - Kur përmbajtja e tyre të ngrijë, qelqi mund të thyhet dhe të shkaktojë lëndim personal.
- Për të arritur performancën më të mirë nga produkti:
 - Mos vendosni ushqime shumë afër me vrimat e ventilimit në pjesën e pasme të pajisjes, pasi kjo mund të pengojë qarkullimin e lirë të ajrit në ndarjen e frigoriferit.
 - Mbështilleni ushqimin mirë ose vendoseni në enë të izoluar nga ajri para se t'i vendosni në frigorifer.
 - Mos vendosni shishe qelqi ose pije të gazuara brenda në ngrirës. Ato mund të ngrijnë dhe të thyhen. Enët e thyera të pijeve mund të shkaktojnë lëndim personal.
 - Vini re numrin maksimal të herëve për ruajtjen e ushqimeve të ngrira dhe datat e tyre të skadimit.
- Mos vendosni shishe qelqi ose pije të gazuara brenda në ngrirës.
 - Ena mund të ngrijë dhe të thyhet, dhe kjo mund të shkaktojë lëndim.
- Mos vendosni pije të gazuara në ndarjen e ngrirës. Mos vendosni shishe ose enë qelqi në ngrirës.
 - Kur përmbajtja e tyre të ngrijë, qelqi mund të thyhet dhe të shkaktojë lëndim personal dhe dëmtim të pronës.

Informacione sigurie

- Garancia e shërbimit dhe modifikimi.
 - Çdo ndryshim ose modifikim i kryer nga një palë e 3-të mbi këtë pajisje të plotë nuk mbulohet nga shërbimi i garancisë së "Samsung" dhe "Samsung" nuk është përgjegjës për problemet e sigurisë që mund të shkaktohen nga modifikimet e palëve të 3-ta.
- Mos i bllokoni vrimat e ajrimit brenda frigoriferit.
 - Nëse vrimat e ajrimit bllokohen, sidomos me një qese plastike, frigoriferi mund të ftohet së tepërmi.
- Fshijeni lagështinë e tepërt nga brenda dhe lërinë dyert të hapura.
 - Përndryshe mund të krijohet erë dhe lagështi.
- Nëse frigoriferi është shkëputur nga burimi i energjisë elektrike, duhet të prisni të paktën pesë minuta para se ta vendosni përsëri në prizë.
- Kur frigoriferi laget nga uji, hiqni spinën nga priza elektrike dhe kontaktoni me qendrën e shërbimit të "Samsung Electronics".
- Mos goditni apo ushtroni forcë të madhe mbi një sipërfaqe xhami.
 - Qelqi i thyer mund të shkaktojë dëmtim personal dhe/ose dëmtim të pronës.
- Tregoni kujdes që të mos kapni gishtat.
- Nëse frigoriferi është mbushur me ujë, sigurohuni që të kontaktoni me qendrën më të afërt të shërbimit.
 - Ekziston rreziku i goditjeve elektrike ose zjarrit.

Kujdes gjatë pastrimit

KUJDES

- Mos spërkatni ujë direkt mbi sipërfaqen e brendshme ose të jashtme të frigoriferit.
 - Ekziston rreziku i zjarrit ose goditjeve elektrike.
- Mos përdorni tharëse flokësh për të tharë pjesën e brendshme të frigoriferit.
- Mos vendosni qiri të ndezur në frigorifer për të hequr erën e keqe.
 - Kjo mund të shkaktojë goditje elektrike ose zjarr.
- Mos spërkatni produkte pastrimi direkt mbi ekran.
 - Letrat e printuara mbi ekran mund të hiqen.
- Nëse ndonjë substancë e huaj si uji ka hyrë në pajisje, hiqeni spinën nga priza dhe kontaktoni me qendrën më të afërt të shërbimit.
 - Nëse nuk veprohet kështu kjo mund të shkaktojë goditje elektrike ose zjarr.
- Përdorni një copë të pastër dhe të thatë për të hequr substancat e huaja ose pluhurin nga kunjat e spinës elektrike. Mos përdorni një copë të njomë ose të lagësht kur pastroni spinën.
 - Përndryshe ekziston rreziku i zjarrit ose goditjeve elektrike.
- Mos e pastroni pajisjen duke spërkatur ujë drejtpërdrejt mbi të.
- Mos përdorni benzinë, hollues, Clorox ose klorur për ta pastruar.
 - Ato mund të dëmtojnë sipërfaqen e pajisjes dhe mund të shkaktojnë zjarr.



Informacione sigurie

- Para se ta pastroni dhe të kryeni procesin e mirëmbajtjes, hiqeni spinën e pajisjes nga priza në mur.
 - Nëse nuk veprohet kështu kjo mund të shkaktojë goditje elektrike ose zjarr.

Paralajmërimet shumë të rëndësishme për hedhjen

PARALAJMËRIM

- Hidhni materialin e paketimit nga ky produkt në një mënyrë të përshtatshme për mjedisin.
- Sigurohuni që asnjë nga tubat prapa frigoriferit të mos jetë dëmtuar para se ta hidhni atë.
- R-600a ose R-134a përdoret si ftohës. Kontrolloni etiketën e kompresorit në pjesën e pasme të pajisjes ose etiketën e klasifikimit brenda ngrirësit për të parë se cili ftohës është përdorur për frigoriferin tuaj. Nëse ky frigorifer përmban gazra të djegshëm (ftohës R-600a), kontaktoni me autoritetet lokale në lidhje me hedhjen e sigurt të këtij produkti.
- Kur ta hidhni këtë frigorifer, hiqni derën/izolimet e derës dhe shulin e derës në mënyrë që fëmijët ose kafshët e vogla të mos bllokohen brenda. Fëmijët duhet të mbikëqyren për tu siguruar që të mos luajnë me pajisjen. Nëse bllokohen brenda, fëmijët mund të lëndohen ose të mbyten duke shkaktuar vdekjen.
 - Nëse bllokohen brenda, fëmijët mund të lëndohen ose të mbyten për vdekje.



- Ciklopetani është përdorur në izolimin e pajisjes. Gazrat në materialin e izolimit kërkojnë një procedurë të veçantë për hedhjen. Ju lutemi kontaktoni me autoritetet lokale në lidhje me hedhjen e sigurt mjedisore të këtij produkti.
- Mbajini të gjitha materialet e paketimit larg arritjes të fëmijëve pasi materialet e paketimit mund të jenë të rrezikshme për fëmijët.
 - Nëse një fëmijë vendos një qese mbi kokë, ai mund të mbytet.

Këshilla të tjera për përdorimin e duhur

- Në raste të ndërprerjes të energjisë, telefononi në zyrën lokale të kompanisë së shërbimit të energjisë elektrike dhe pyesni sa do të zgjasë defekti.
 - Shumica e ndërprerjeve të energjisë që rregullohen brenda një ose dy orësh nuk ndikojnë në temperaturat e frigoriferit tuaj. Sidoqoftë, duhet të minimizoni numrin e hapjeve të derës kur energjia është e fikur.
 - Nëse ndërprerja e energjisë elektrike zgjat më shumë se 24 orë, hiqni dhe hidhni të gjitha ushqimet e ngrira.
- Frigoriferi mund të mos funksionojë në mënyrë të vazhdueshme (ushqimet e ngrira mund të shkrijnë ose temperaturat mund të rriten shumë në ndarjen e ushqimeve të ngrira) nëse qëndron për një periudhë të gjatë në një vend ku temperaturat e ajrit të ambientit janë vazhdimisht nën temperaturat për të cilat është projektuar pajisja.

Informacione sigurie

- Në rast të ushqimeve të veçanta, mbajtja e tyre në frigorifer mund të ndikojë keq te ruajtja e tyre për shkak të karakteristikave të tyre.
- Pajisja juaj nuk krijon akull, që do të thotë se nuk ka nevojë që ta shkruini manualisht pajisjen. Kjo do të kryhet automatikisht.
- Rritja e temperaturës gjatë shkrirjes përputhet me kërkesat e ISO-s. Nëse dëshironi të parandaloni një rritje të tepruar të temperaturës së ushqimeve të ngrira gjatë shkrirjes të pajisjes, mbështillini ushqimet e ngrira me disa shtresa gazetash.
- Mos i ngrini përsëri ushqimet e ngrira që janë shkrirë plotësisht.

Këshilla për Kursimin e Energjisë

- Instaloni pajisjen në një dhomë të freskët, të thatë me ajrosjen e duhur. Sigurohuni të që mos jetë e ekspozuar nën dritën direkte të diellit dhe mos e vendosni asnjëherë pranë një burimi të drejtpërdrejtë nxehtësie (për shembull, radiator).
- Rekomandohet për efikasitet energjie që të mos bllokohet asnjë vrimë dhe grilë ajrimi.
- Lëreni ushqimin e ngrohtë që të ftohet para se ta vendosni në pajisje.
- Vendoseni ushqimin e ngrirë në frigorifer që të shkrijë. Mund të përdorni temperaturat e ulëta të produkteve të ngrira për të ftohur ushqimin në frigorifer.



-
- Mos e mbani derën e frigoriferit të hapur për shumë kohë kur vendosni ushqime ose kur i nxirrni ushqimet jashtë. Sa më e shkurtër koha e hapjes së derës, aq më pak akull do të formohet në ngrirës.
 - Rekomandohet që frigoriferi të montohet me një hapësirë në anë dhe prapa. Kjo do të ulë konsumin e energjisë dhe do të mbajë më poshtë faturat tuaja të energjisë.
 - Për përdorimin më të efektshëm të energjisë, ju lutemi mbajini të gjitha mjetet e brendshme si koshat, sirtarët, raftet në vendin e tyre siç janë dhënë nga prodhuesi.

Kjo pajisje është synuar për t'u përdorur në përdorime shtëpie dhe përdorime të ngjashme si

- hapësirat e stafeve të kuzhinës në dyqane, zyra dhe ambiente të tjera pune;
- shtëpi ferme dhe nga klientët në hotele, motele dhe ambiente të tjera banimi;
- ambiente të tipit për fjetje dhe ngrënie mëngjesi;
- furnizime ushqimi dhe aplikime të tjera jo shitëse.



Informacione sigurie

Udhëzimet për pajisjet e përdorura elektrike dhe elektronike

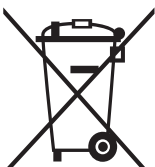

Hedhja e përshtatshme për këtë produkt (pajisje të përdorura elektrike dhe elektronike - WEEE)

(Të disponueshme në shtetet me sisteme të veçanta grumbullimi)

Ky shënim mbi produkt, aksesori ose botim tregon që produkti dhe aksesori të tij elektronikë (p.sh. karikues, kufje, kablllo USB) nuk duhet të hidhen së bashku me mbeturinat e zakonshme shtëpiake kur të ketë mbaruar ciklin e tyre i jetës. Për të parandaluar dëmtimet e mundshme në mjedis ose shëndetin e njeriut nga hedhja e pakontrolluar e mbeturinave, ju lutemi vendosni këto artikuj veç nga llojet e tjera të mbeturinave dhe riciklojini ato me përgjegjësi për të ndihmuar në ripërdorimin e burimeve materiale.

Përdoruesit shtëpiake duhet të kontaktojnë shitësin ku blenë këtë produkt ose zyrën më të afërt qeveritare për të dhëna se ku dhe si duhet t'i çojnë këto artikuj për riciklim të sigurt për mjedisin.

Përdoruesit e biznesit duhet të kontaktojnë furnitorin e tyre dhe të shqyrtojnë rregullat dhe kushtet e kontratës të blerjes. Ky produkt dhe aksesori të tij elektronikë nuk duhet të përzierhen me mbeturinat e tjera tregtare për hedhje.

Për informacione lidhur me angazhimet mjedisore të Samsung dhe detyrimet rregullatore të produktit, p.sh. REACH, WEEE ose Bateritë, vizitoni faqen tonë të qëndrueshmërisë të disponueshme në adresën www.samsung.com.

(Vetëm për produktet e shitura në shtetet evropiane dhe në Mbretërinë e Bashkuar)

Instalimi

Ndiqni me kujdes këto udhëzime për të siguruar montimin e saktë të këtij frigoriferi dhe për të parandaluar aksidentet para përdorimit të tij.

⚠️ PARALAJMËRIM

- Përdoreni frigoriferin vetëm për qëllimin për të cilin është prodhuar siç përshkruhet në këtë manual.
- Çdo shërbim duhet të kryhet nga një teknik i kualifikuar.
- Hidhini materialet e paketimit të produktit në përputhje me rregulloret lokale.
- Për të parandaluar goditjen elektrike, përpara kryerjes së mirëmbajtjes apo ndërrimeve, hiqeni nga priza kordonin elektrik.

Frigoriferi në një vështrim

Imazhi aktual dhe pjesët përbërëse të paraqitura të frigoriferit mund të ndryshojnë, në varësi të modelit dhe të shtetit.

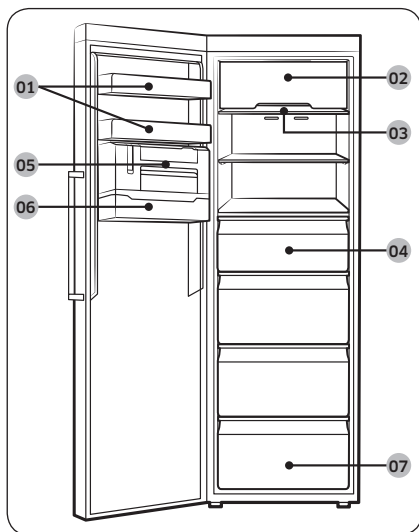

- 01 Mbrojtësja e derës
- 02 Kapaku i raftit të sipërm *
- 03 Rafti i ngrirësit
- 04 Sirtari i ngrirësit
- 05 Prodhuesi i akullit të hollë *
- 06 Mbjajtësja e kubave të akullit *
- 07 Sirtari i poshtëm

* vetëm modelet përkatëse

📖 SHËNIM

- Për efikasitetin më të mirë të energjisë, sigurohuni që të gjitha raftet, sirtarët dhe mbajtëset të jenë vendosur në pozicionin e tyre origjinal.

Instalimi

Instalimi

Montimi hap pas hapi

HAPI 1 Zgjedhja e vendit

Kërkesat për vendin:

- Një sipërfaqe e qëndrueshme dhe e sheshtë, pa tapete ose mbulesa të dyshemesë që mund të bllokojnë ventilimin
- Larg nga drita e drejtpërdrejtë e diellit
- Hapësirë e përshtatshme për hapjen dhe mbylljen e derës
- Larg nga burimet e nxehtësisë
- Hapësirë për mirëmbajtjen dhe shërbimin
- Diapazoni i temperaturës: nga 10 °C deri në 43 °C

Hapësira e lirë

Shikoni figurat dhe tabelën më poshtë për kërkesat për hapësirën gjatë montimit.

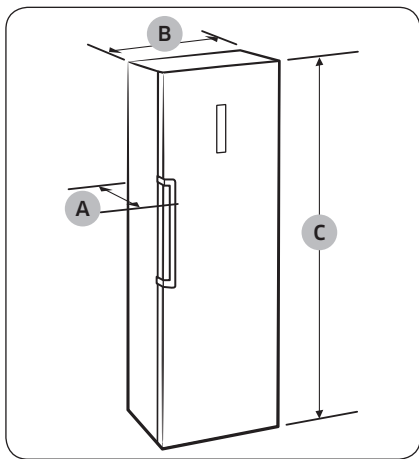

Thellësia "A"	694
Gjerësia "B"	595
Lartësia gjithsej "C"	1853

(njësia: mm)

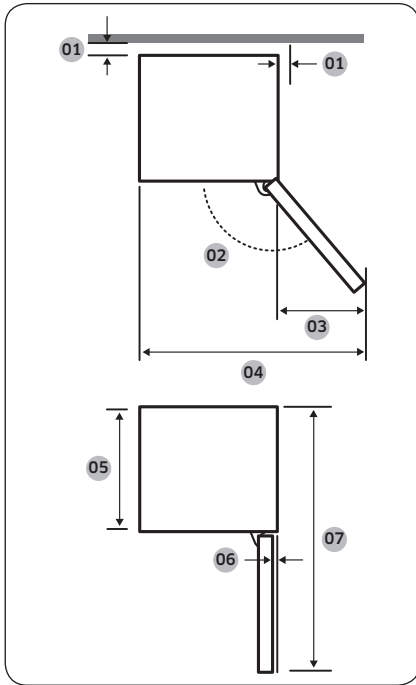

01	rekomandohet mbi 50 mm
02	130°
03	377
04	967
05	575
06	5,5
07	1194

(njësia: mm)

SHËNIM

Matjet në tabelën e mësipërme mund të ndryshojnë në varësi të mënyrës së matjes.

HAPI 2 Hapësira (vetëm modelet përkatëse)

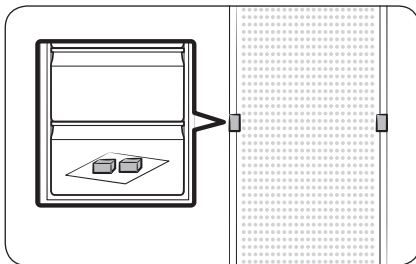

1. Hapni derën dhe gjeni distancatorët e ofruar (x2).
2. Hiqni dy distancatorët nga paketimi dhe vendosini në pjesën e pasme të frigoriferit si në figurë. Ata ndihmojnë për ventilimin e ajrit në faqen e pasme dhe për të kursyer në konsumin e energjisë.

Instalimi

HAPI 3 Lidhje "Wi-Fi"

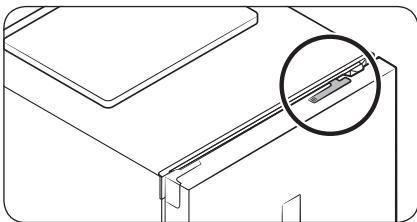

Frigoriferin mund ta komandoni në distancë me anë të grupit "Smart Home" që shitet veçmas. Për ta blerë grupin "Smart Home", vizitoni www.samsung.com dhe ndiqni informacionin e produktit për grupin.

⚠ KUJDES

- Grupi "Samsung" Smart Home" vjen në dy lloje: një për televizorë inteligjentë "Samsung" dhe një tjetër për pajisjet shtëpiake "Samsung".
- Duhet të blini grupin "Samsung Smart Home" për pajisjet shtëpiake. Përdorimi i grupeve të tjera mund të shkaktojë defekte në sistem.

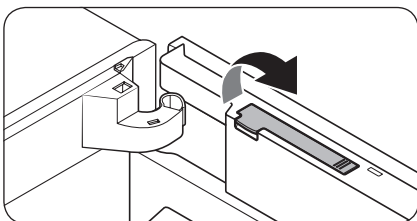

1. Hapni derën e ngrirësit dhe tërhiqeni lart për të hapur kapakun e grupit në pjesën e sipërme të derës.

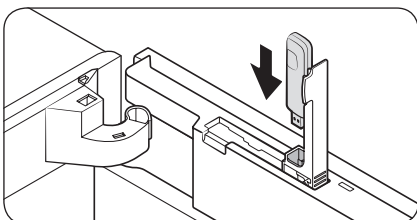

2. Futni grupin "Smart Home" në folenë e grupit me drejtimin e saktë.

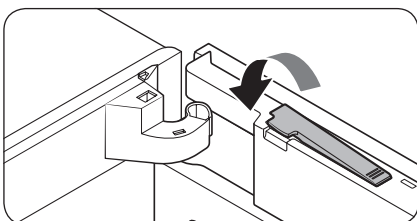

3. Shtyjeni për poshtë për të mbyllur kapakun e grupit.

HAPI 4 Vendorsja mbi dysheme

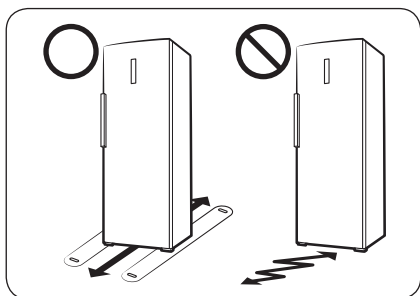

- Sipërfaqja për montimin e frigoriferit duhet të mbajë një frigorifer të mbushur plot.
- Për të mbrojtur dyshemenë, vendosni një copë të madhe kartoni në çdo këmbë të frigoriferit.
- Kur frigoriferi të jetë në pozicionin e tij përfundimtar, mos e lëvizni atë nëse nuk është e domosdoshme, për të mbrojtur dyshemenë. Nëse duhet, përdorni një letër ose copë të trashë, si p.sh. tapet të vjetër në vijën e lëvizjes.

Instalimi

HAPI 5 Rregulloni këmbët niveluese

⚠ KUJDES

- Frigoriferi duhet të nivelohet në dysheme të rrafshët dhe të qëndrueshme. Përndryshe, frigoriferi mund të dëmtohet ose të shkaktohet lëndim fizik.
- Niveli mund të kryhet me frigoriferin bosh. Sigurohuni që në brendësi të frigoriferit të mos ketë artikuj ushqimorë.
- Për arsye sigurie, rregullojeni anën e përparme pak më lart se ana e pasme.

Frigoriferi mund të nivelohet me këmbët e parme, të cilat kanë një vidë të posaçme (nivelues) për qëllime nivelimi. Për nivelim, përdorni kaçavidë të sheshtë.

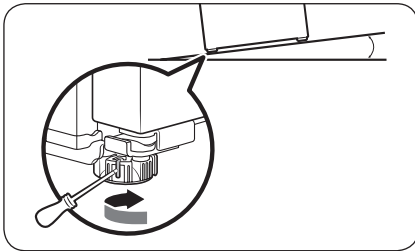

Për të rregulluar lartësinë e anës së majtë:

Futni një kaçavidë të sheshtë në niveluesin përpara këmbës së majtë të përparme. Për ta ngritur niveluesin, rrotullojeni në drejtim orar, ose për ta ulur, rrotullojeni në drejtim kundërorar.

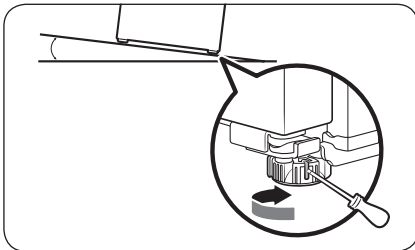

Për të rregulluar lartësinë e anës së djathtë:

Futni një kaçavidë të sheshtë në niveluesin përpara këmbës së djathtë të përparme. Për ta ngritur niveluesin, rrotullojeni në drejtim orar, ose për ta ulur, rrotullojeni në drejtim kundërorar.



HAPI 6 Cilësimet fillestare

Frigoriferi do të jetë plotësisht funksional duke kryer hapat e mëposhtëm.

1. Hiqni tabakët e shumës PE këndet e rafteve, të cilat vendosen për të mbrojtur frigoriferin gjatë transportit.
2. Futeni kordonin elektrik në prizën e murit për të ndezur frigoriferin.
3. Hapni derën dhe kontrolloni nëse ndizet drita e brendshme.
4. Kaktioni temperaturën të më e ulëta dhe prisni derisa frigoriferi të arrijë temperaturën e caktuar. Tani frigoriferi është gati për t'u përdorur.

SHËNIM

Pasi të ndizet frigoriferi, do të bjerë sinjali i alarmit. Për të fikur alarmin, shtypni **Freezer (Ngrirësi)**.

HAPI 7 Kontrolli përfundimtar

Pasi të keni përfunduar montimin, konfirmoni që:

- Frigoriferi është i lidhur me një prizë elektrike dhe me tokëzim të përshtatshëm.
- Frigoriferi është montuar në një sipërfaqe të sheshtë në nivel, me një hapësirë të pranueshme nga muri ose mobilia.
- Frigoriferi është në nivel dhe i mbështetur mirë në dyshe.
- Dera hapet dhe mbyllet lirshëm dhe drita e brendshme ndizet automatikisht kur hapni derën.



Përdorimet

Paneli i funksioneve

LLOJI A

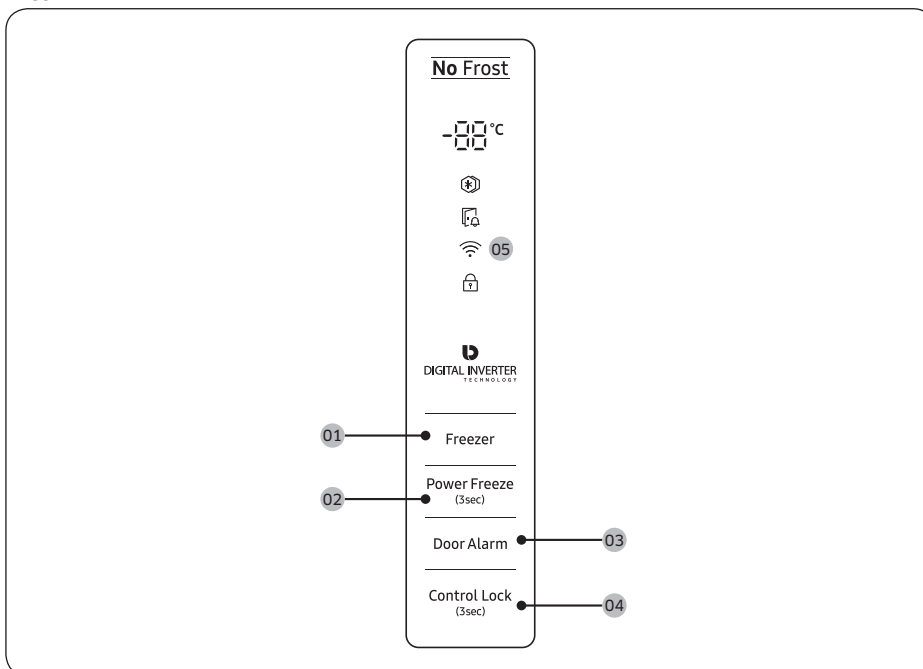

LLOJI B

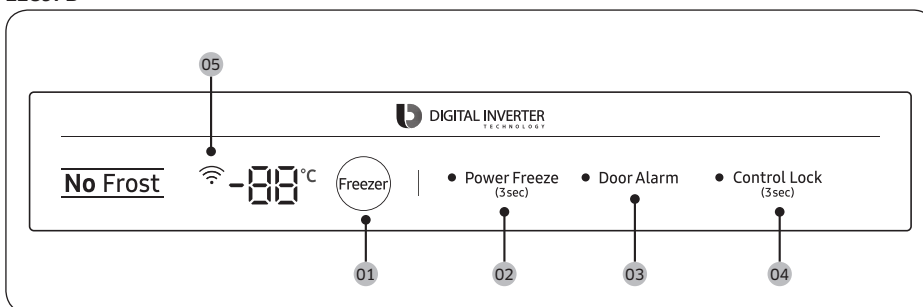



01 Freezer (Ngrirësi)

02 Power Freeze (Ngrirja me fuqi)

03 Door Alarm (Alarmi i derës)

04 Control Lock (Bllokimi i komandave)

05 Lidhja me rretin

01 Ngrirësi

Freezer (Ngrirësi)	Butoni Freezer (Ngrirësi) mund të përdoret për të caktuar temperaturën e ngrirësit. Temperaturat e disponueshme janë nga -15 °C deri -23 °C (paracaktimi: -19 °C).
--------------------	---

02 Ngrirja me fuqi (3 sek.)

Power Freeze (Ngrirja me fuqi)	<p>Ngrirja me fuqi përshpejton procesin e ngrirjes me shpejtësi maksimale të ventilatorit. Ngrirësi vazhdon të punojë me shpejtësi të plotë për 50 orë dhe më pas kthehet në temperaturën e mëparshme.</p> <ul style="list-style-type: none"> Për të aktivizuar Ngrirja me fuqi, shtypni dhe mbani për 3 sekonda Power Freeze (Ngrirja me fuqi). Do të ndizet treguesi përkatës (❄️) dhe frigoriferi do të shpejtojë procesin e ngrirjes. Për ta çaktivizuar, shtypni dhe mbani sërish për 3 sekonda Power Freeze (Ngrirja me fuqi). Ngrirësi do të kthehet në cilësimin e mëparshëm të temperaturës. Për të ngrirë sasi të mëdha ushqimesh, aktivizoni Ngrirja me fuqi për të paktën 20 orë para se të vendosni ushqime në ngrirës. <p>SHËNIM</p> <ul style="list-style-type: none"> Përdorimi i Ngrirja me fuqi rrit konsumin e energjisë. Sigurohuni që ta çaktivizoni dhe ta ktheni në temperaturën e mëparshme nëse nuk planifikoni ta përdorni. Për të ftohur shpejt sasi të mëdha ushqimesh, hiqni sirtarët dhe përdorni raftin e ofruar.
--------------------------------	--

03 Alarmi i derës

Door Alarm (Alarmi i derës)	<p>Mund të caktoni alarmin për t'ju kujtuar. Nëse dera lihet hapur për më shumë se 2 minuta, alarmi do të bjerë dhe treguesi i alarmit do të pulsojë.</p> <p>Mund të kaloni midis aktivizimit dhe çaktivizimit të alarmit duke shtypur Door Alarm (Alarmi i derës).</p>
-----------------------------	--

04 Bllokimi i komandave (3 sek.)

Control Lock (Bllokimi i komandave)	<p>Për të shmangur komandat aksidentale, shtypni dhe mbani për 3 sekonda Control Lock (Bllokimi i komandave) për të aktivizuar Bllokimi i komandave. Të gjitha komandat do të çaktivizohen me treguesin (🔒) aktiv.</p> <p>Për ta çaktivizuar, shtypni dhe mbajeni sërish për 3 sekonda. Komandat do të riaktivizohen si normalisht.</p>
-------------------------------------	--

Përdorimet



Përdorimet

05 Lidhja me rrjetin

Mund të përdorni përshtatësin opsional "Smart Home" (shitet veçmas) për të komanduar dhe për të monitoruar frigoriferin nëpërmjet aplikacionit "SmartThings". Për më tepër informacion rreth "SmartThings", shihni seksionin "SmartThings".

"SmartThings"

Instalimi

Vizitoni "Google Play Store", "Galaxy Apps" ose "Apple App Store" dhe kërkoni për "SmartThings". Shkarkoni dhe instaloni në pajisjen tuaj inteligjente aplikacionin "SmartThings" të ofruar nga "Samsung Electronics".

SHËNIM

- Aplikacioni "SmartThings" nuk disponohet për disa tablete dhe "iPad", si edhe për disa celularë inteligjentë.
 - Mbështet [Android] OS 8.0 e lart. (hapësirë minimale RAM-i 2 GB)
 - Mbështet [iOS] 12.0 e lart/"iPhone 6" e lart.
- Për performancë të përmirësuar, aplikacioni "SmartThings" mund të ndryshohet pa njoftim ose t'i ndërpritet mbështetja në përputhje me politikën e prodhuesit. Përveç kësaj, përditësime të mëtejshme në aplikacion ose në funksionet e aplikacionit mund të ndalojnë për arsye përdorshmërie dhe sigurie, edhe nëse përditësimet mbështeten aktualisht në sistemin tuaj operativ.
- Në sistemet e rekomanduara të enkriptimit përfshihen WPA/TKIP dhe WPA2/AES. Protokollet më të reja ose të jostandarde të autentikimit të "Wi-Fi" nuk mbështeten.
- Rrjetet me valë mund të ndikohen nga mjedisi rrethues i komunikimit me valë.
- Nëse ofruesi i shërbimit të internetit ka regjistruar adresën "MAC" të kompjuterit ose modemit tuaj për identifikim, frigoriferi inteligjent "Samsung" mund të mos lidhet me internetin. Në këtë rast, kontaktoni ofruesin e shërbimit të internetit për asistencë teknike.
- Cilësimet e murit mbrojtës së sistemit të rrjetit tuaj mund të pengojë lidhjen e frigoriferit inteligjent "Samsung" me internetin. Kontaktoni ofruesin e shërbimit të internetit për asistencë teknike. Nëse kjo simptomë vazhdon, kontaktoni qendrën lokale të shërbimit të "Samsung" ose shitësin.
- Për të konfiguruar cilësimet e pikëhyrjes (AP) me valë, shihni manualin e përdorimit të AP-së (rrugëzuesit).
- Frigoriferët inteligjentë "Samsung" mbështesin "Wi-Fi" 2,4 GHz me protokollet IEEE 802.11 b/g/n dhe Soft-AP. (Rekomandohet IEEE 802.11 n.)
- Rrugëzuesit e paautorizuar me valë "Wi-Fi" mund të mos lidhen me frigoriferët përkatës inteligjentë "Samsung".



Llogaria "Samsung"

Për të përdorur aplikacionin duhet të regjistroni llogarinë tuaj "Samsung". Nëse nuk keni llogari "Samsung", ndiqni udhëzimet në ekran të aplikacionit për të krijuar një llogari falas "Samsung".

Hapat e parë

Ndizni pajisjen që dëshironi të lidhni, hapni aplikacionin "SmartThings" në telefon dhe ndiqni udhëzimet e mëposhtme.

Nëse shfaqet një mesazh që thotë se është gjetur një pajisje e re, shtypni **ADD NOW (SHTO TANI)**.

Nëse mesazhi në fjalë nuk shfaqet, shtypni butonin + dhe zgjidhni pajisjen që dëshironi të lidhni nga lista e pajisjeve të disponueshme.

Nëse pajisja juaj nuk gjendet në listën e pajisjeve të disponueshme, shtypni **Supported Devices (Pajisjet e mbështetura)**, zgjidhni llojin e pajisjes (frigorifer) dhe pastaj zgjidhni modelin specifik të pajisjes.

Për të konfiguruar pajisjen tuaj, ndiqni udhëzimet në aplikacion. Pas përfundimit të konfigurimit, frigoriferi do të shfaqet si një "kartë" në ekranin **Devices (Pajisjet)**.

Aplikacioni i frigoriferit

Komandimi i integruar

Frigoriferin mund ta monitoroni dhe komandoni edhe në shtëpi, edhe kur jeni në lëvizje.

- Shtypni ikonën e frigoriferit në panelin "SmartThings" ose shtypni ikonën Pajisjet në pjesën e poshtme të panelit dhe pastaj shtypni "kartën" e frigoriferit për të hapur faqen e Frigoriferi.
- Kontrolloni njoftimet ose gjendjen e funksionimit të frigoriferit dhe ndryshoni opsionet ose cilësimet nëse është e nevojshme.

SHËNIM

Dës opsione ose cilësime të frigoriferit mund të mos disponohen për komandimin në distancë.



Përdorimet

Kategoria	Zëri	Përshkrimi
Monitorimi	Temperatura e ngrirësit	Shfaq cilësimin aktual të temperaturës së ngrirësit.
	Diagnostikimi	Dikton funksionimin jonormal të ngrirësit.
	Monitorimi i energjisë	Kontrollon konsumin e akumuluar të energjisë së ngrirësit për 180 ditët e fundit.
Funksionet	Ngrirja me fuqi	Mund të aktivizoni ose çaktivizoni Ngrirja me fuqi dhe të kontrolloni cilësimet aktuale.
Alarmet	Temperatura të larta jonormale	Ky alarm aktivizohet kur ngrirësi ka arritur temperatura të larta jonormale.
	Hapja e derës	Ky alarm aktivizohet nëse dera e ngrirësit qëndron e hapur për një kohë të caktuar.

Funksione të veçanta

Figura aktuale dhe funksionet e veçanta të frigoriferit mund të ndryshojnë sipas modelit dhe shtetit.

Prodhuesi i akullit të hollë (vetëm modelet përkatëse)

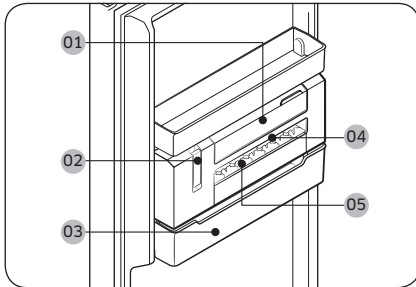

- 01 Koshi i ujit
- 02 Leva e prodhuesit të akullit
- 03 Mbjajtësja e akullit
- 04 Formuesi i akullit
- 05 Kapaku i formuesit të akullit

SHËNIM

Nëse nuk mendoni të prodhoni akull, hiqni prodhuesin e akullit të hollë për të siguruar më shumë hapësirë për ruajtje. Në këtë rast, mund të përdorni mbajtësen e akullit (03) si një kosh ruajtës shumëfunksional.

Për të hequr akullin manualisht

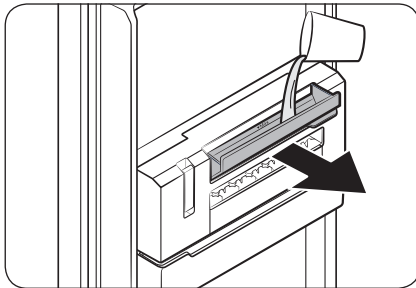

1. Tërhiqni lart dorezën e koshit të ujit (01) për ta hapur dhe më pas mbusheni koshin me ujë deri në vijën maksimale. Mbylleni koshin me kujdes në mënyrë që të mos rrjedhë apo pikojë ujë.

KUJDES

- Mos e kaloni vijën maksimale. Uji i tepërt bën që akulli të ngecë dhe të mos dalë siç duhet.
- Përdorni vetëm ujë të pijshëm. Lëngjet e tjera, për shembull çaji jeshil apo qumështi, mund të mos dalin siç duhet.
- Mbylleni koshin e ujit me kujdes. Në rast të kundërt, uji mund të rrjedhë ose të pikojë.

SHËNIM

- Nëse ka rrjedhje uji, hapni koshin e ujit dhe kontrolloni nëse kanali i koshit të ujit për te formuesi i akullit ka ngrirë. Nëse kjo gjë ndodh, hidhni ujë të vakët në koshin e ujit deri në vijën maksimale. Lëreni kanalin të shkrijë.
- Duke qenë se kanali i koshit të ujit për te formuesi i akullit mund të ngrijë, rekomandohet që të pastrohet rregullisht.

Përdorimet

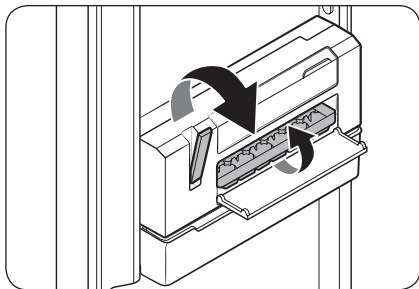

2. Kontrolloni nëse akulli ngrin plotësisht. Vetëm kur akulli të ngrijë plotësisht, tërhiqni **levën e prodhuesit të akullit (02)**. Më pas, **formuesi i akullit (04)** rrotullohet dhe nxjerr akull në **mbajtësen e akullit (03)**.

⚠️ KUJDES

- Mos e tërhiqni lart levën derisa akulli të ketë ngrirë plotësisht. Akulli gjysmë i ngrirë mund të ngecë dhe të dëmtojë **mbajtësen e akullit**.
3. Për të marrë akull, ngrijeni lehtë **mbajtësen e akullit** dhe anojeni përpara.

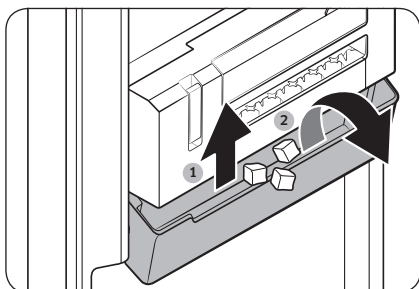

⚠️ KUJDES

- Mos e anoni pa ngritur **mbajtësen e akullit**. **Mbajtësja e akullit** mund të thyhet.
- Për prodhimin e akullit, mos hidhni ujë drejtpërdrejt në **mbajtësen e akullit**. **Mbajtësja e akullit** mund të thyhet.
- Mos e lini hapur derën e ngrirësit. Akulli në **mbajtësen e akullit** shkrin dhe ngec.
- Në rast ndërprerjeje të energjisë, sigurohuni të boshatisni **mbajtësen e akullit** përpara prodhimit të akullit.
- Përdorni vetëm ujë të pijshëm.

📖 SHËNIM

- Në varësi të gjendjes së akullit, kubat mund të mos dalin menjëherë. Nëse kjo gjë ndodh, provoni të tërhiqni levën disa herë.
- Nëse akulli nuk del për shkak të sasisë së tepërt të ujit, hiqni **formuesin e akullit** dhe boshatiseni. Nëse ky problem vazhdon, çinstaloni njësinë e prodhuesit të akullit të hollë dhe boshatiseni.

Për të hapur kapakun e raftit të sipërm (vetëm modelet përkatëse)

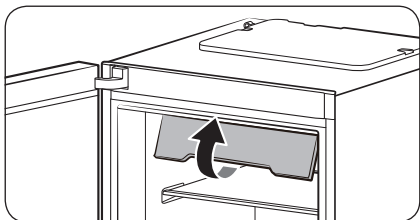

1. Tërhiqni tërësisht fundin e përparmë të kapakut të raftit të sipërm.

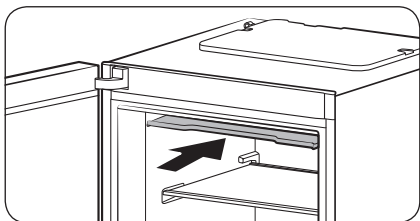

2. Në vijim, shtyjeni kapakun në brendësi drejt fundit.

SHËNIM

- Për të hequr apo vënë artikuj në frigorifer, duhet të palosni përpara kapakun e raftit të sipërm.
- Kapaku i raftit të sipërm është i heqshëm. Mund ta hiqni nëse nuk synoni ta përdorni.

Përdorimet

Për të siguruar më shumë hapësirë ruajtjeje (vetëm modelet përkatëse)

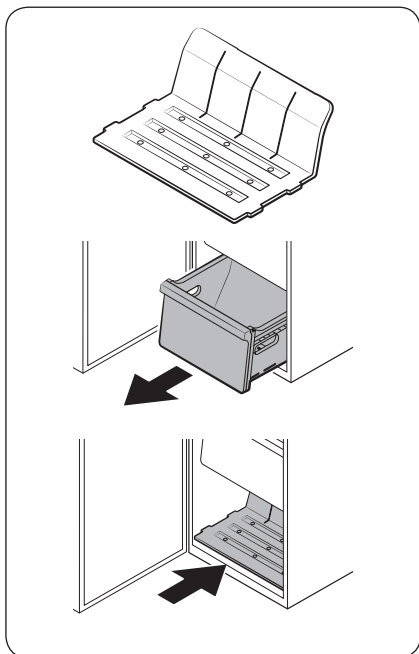

Nëse ju nevojitet më shumë hapësirë ruajtjeje, hiqni kapakun e raftit të sipërm dhe të 4 sirtarët, si dhe futeni raftin e dhënë (shih figurën) në fundin e brendshëm të njësisë kryesore. Në vijim, hiqni prodhuesin e akullit të hollë.

SHËNIM

- Heqja e kapakut të raftit të sipërm dhe e sirtarëve nuk ndikon në karakteristikat termike dhe mekanike të ngrirësit.
- Vëllimi i deklaruar i ngrirësit bazohet në kushtet pa praninë e kapakut të raftit të sipërm dhe të sirtarëve, si dhe kur është futur rafti i dhënë.

Mirëmbajtja

Anasjellja e derës (vetëm modelet përkatëse)

Anasjellja e derës duhet të kryhet nga personeli i shërbimit i miratuar nga "Samsung" me shpenzimet tuaja, pasi ky lloj shërbimi nuk mbulohet nga garancia.

⚠ PARALAJMËRIM

- Avaritë nga anasjellja ose dëmtimi i pronës që mund të ndodhin nga agjencitë e pamiratuara nuk do të mbulohen nga garancia.
- Sigurohuni që frigoriferi të jetë shkëputur nga burimi i energjisë përpara se të kryeni anasjelljen.
- Duhet të prisni të paktën një orë pas kryerjes së anasjelljes së derës. Kjo bëhet për të parandaluar goditjen e mundshme elektrike.

Veglat e nevojshme (nuk ofrohen)

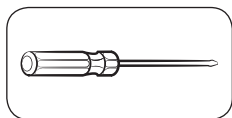

Kaçavidë kryq

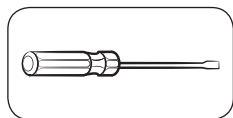

Kaçavidë e sheshtë



Çelës dadosh 10 mm
(për boshtin e sipërm të menteshës)

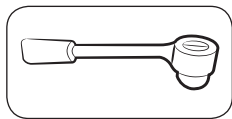

Fiso 8 mm
(për bulonat)



Çelës dadosh 12 mm
(për boshtin e poshtëm të menteshës)

Aksesorët

Aksesorët e mëposhtëm mund të ndryshojnë sipas modelit.

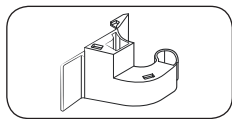

Kapaku i menteshës (L)

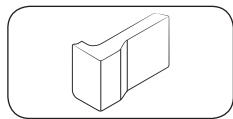

Kapaku i hapësirës (L)

⚠ KUJDES

Gjatë gjithë procedurës së anasjelljes, për arsye sigurie, mbajni larg fëmijëve ose foshnjave të gjitha pjesët e vogla (vidat, tapat etj) të frigoriferit.

Mirëmbajtja

Udhëzime hap pas hapi

HAPI 1 Hiqni dorezën

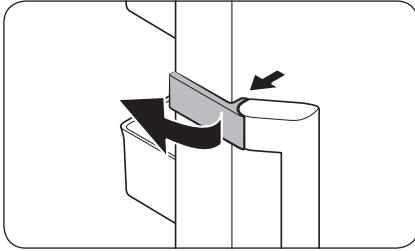

1. Zhbllokoni dhe hiqni kapakun e dorezës.

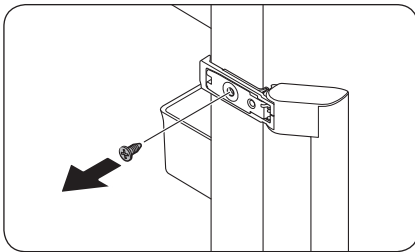

2. Hiqni secilën vidë në pjesën e sipërme dhe të poshtme të dorezës.

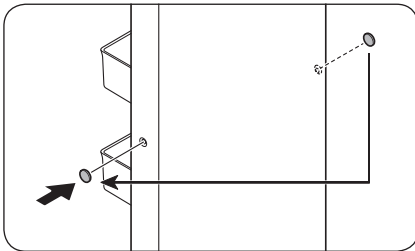

3. Përdorni një kaçavidë të sheshtë për të hequr tapat e vidave të dorezës (x2). Më pas, futini tapat e vidave të dorezës në anën e kundërt.

⚠ Kujdes

Bëni kujdes gjatë heqjes së tapave të vidave të dorezës, Për të parandaluar dëmtimin fizik.

📖 SHËNIM

Ruajeni dorezën në një vend të sigurt për ta përdorur më vonë.

HAPI 2 Hiqni derën e ngrirësit

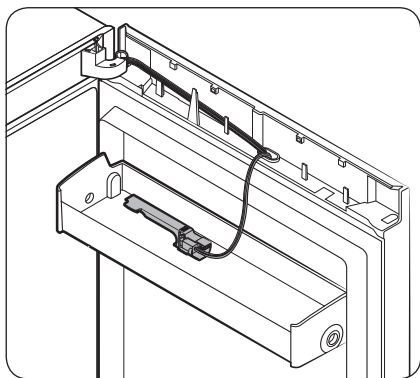
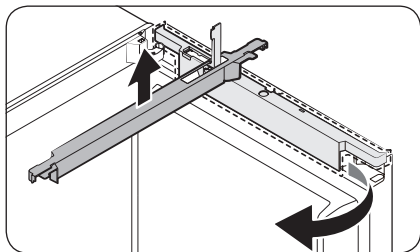
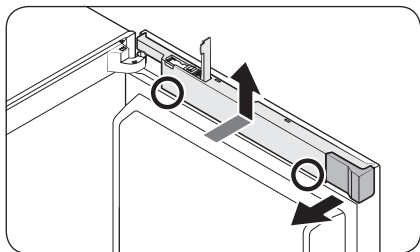

1. Hapni kapakun e grupit dhe hiqni kapaku e hapësirës.
2. Duke mbajtur shtypur skajet (sipas shënimit në figurë) e kapakut të telave me të dyja duart, ngrini kapakun e telave.

3. Rrotulloni kapakun e telave përpara me kënd 90 gradë dhe shtyjeni lart për ta hequr.

SHËNIM

Mbajeni kapakun e hapësirës dhe kapakun e telave në një vend të sigurt. Ata nevojiten kur të ktheni derën në pozicionin fillestar (përpara anasjelljes së derës).

SHËNIM

Vendoseni kapakun e grupit mbi mbajtësen në derë për ta përdorur më vonë.

Mirëmbajtja

Figurë - Lloji A

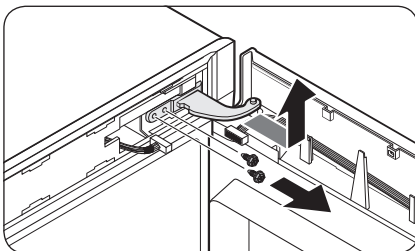
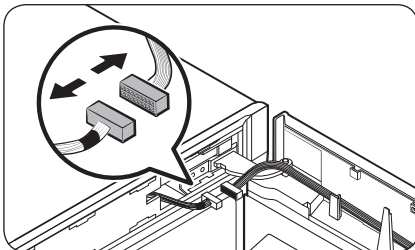
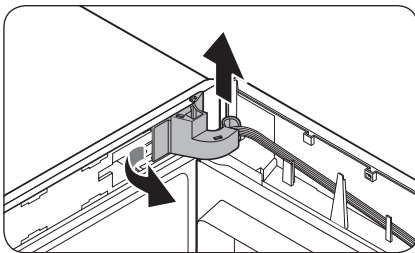
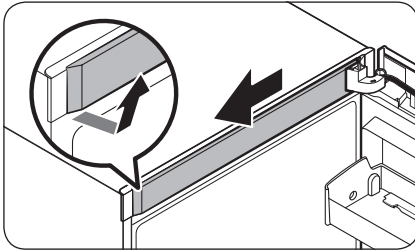

1. Hiqni kapakun e kornizës së sipërme duke filluar nga ana e djathtë. Në vijim hiqni pjesën e përparme.

2. Nxirri anën e majtë të kapakut të menteshës për ta hequr dhe më pas ngrini pak lart pjesën e poshtme për ta nxjerrë.

⚠ KUJDES

Kur hiqni kapakun e menteshës, bëni kujdes të mos dëmtoni bashkuesit dhe telat mbi ose përreth derës së ngrirësit.

📖 SHËNIM

Mbajeni kapakun e menteshës në një vend të sigurt. Ai nevojitet kur të ktheni derën në pozicionin fillestar (përpara anasjelljes së derës).

3. Shkëputni bashkuesit mbi ose përreth derës së ngrirësit. Lironi vidat nga mentesha e sipërme për ta hequr.

⚠ KUJDES

Për të parandaluar rrëzimin e derës së ngrirësit, sigurohuni që ta mbani fort ndërsa hiqni menteshën e sipërme.

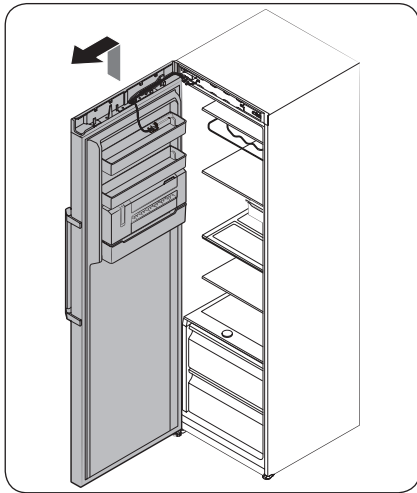

Figurë - Lloji B

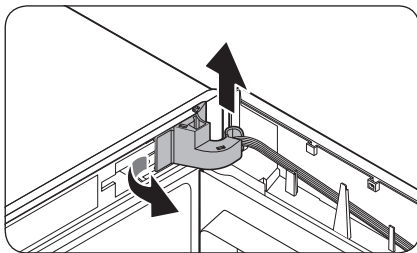
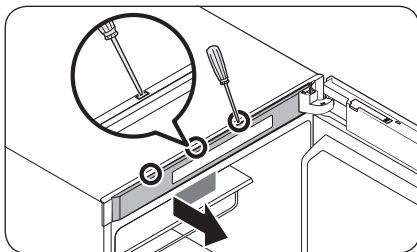

4. Pasi të keni hequr menteshën e sipërme, ngrini derën e ngrirësit për ta hequr. Mbajeni derën në një vend të sigurt.

⚠ KUJDES

Dera është e rëndë. Për të parandaluar dëmtimin ose lëndimin, bëni kujdes gjatë heqjes së derës.

1. Përdorni një kaçavidë të sheshtë duke e futur në të gjitha vrimat në pjesën e sipërme të derës për të hequr kapakun e kornizës së sipërme.

📖 SHËNIM

Filloni nga vrima që gjendet më larg menteshës.

2. Nxirrni anën e majtë të kapakut të menteshës për ta hequr dhe më pas ngrini pak lart pjesën e poshtme për ta nxjerrë.

⚠ KUJDES

Kur hiqni kapakun e menteshës, bëni kujdes të mos dëmtoni bashkuesit dhe telat mbi ose përreth derës së ngrirësit.

📖 SHËNIM

Mbajeni kapakun e menteshës në një vend të sigurt. Ai nevojitet kur të ktheni derën në pozicionin fillestar (përpara anasjelljes së derës).

Mirëmbajtja

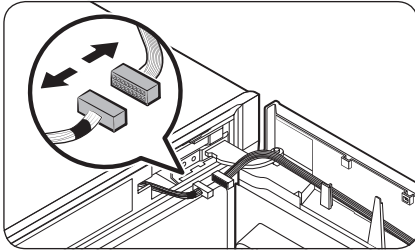

3. Shkëputni bashkuesit mbi ose përreth derës së ngrirësit. Lironi vidat nga mentesha e sipërme për ta hequr.

⚠ KUJDES

Për të parandaluar rrëzimin e derës së ngrirësit, sigurohuni që ta mbani fort ndërsa hiqni menteshën e sipërme.

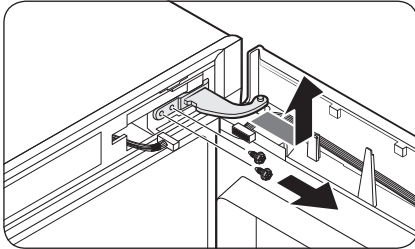

4. Pasi të keni hequr menteshën e sipërme, ngrini derën e ngrirësit për ta hequr. Mbajeni derën në një vend të sigurt.

⚠ KUJDES

Dera është e rëndë. Për të parandaluar dëmtimin ose lëndimin, bëni kujdes gjatë heqjes së derës.

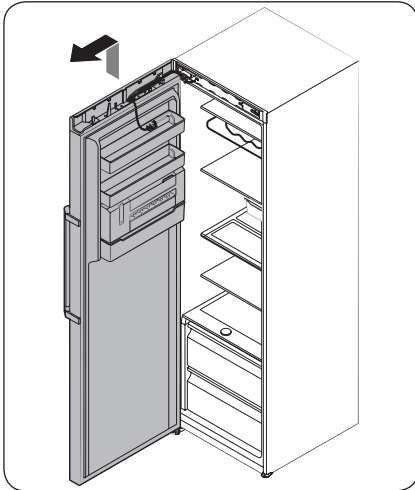

HAPI 3 Anasillni mbyllësin automatik

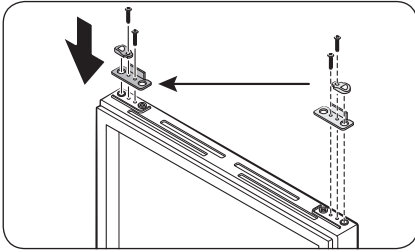

1. Nga dera e ngrirësit, hiqni levën e mbyllësit automatik duke liruar vidat në levë dhe vidat në anën e kundërt.
2. Futni levën e mbyllësit automatik në anën e kundërt dhe shtrengoni vidat.

Mirëmbajtja

HAPI 4 Anasillni menteshën e poshtme

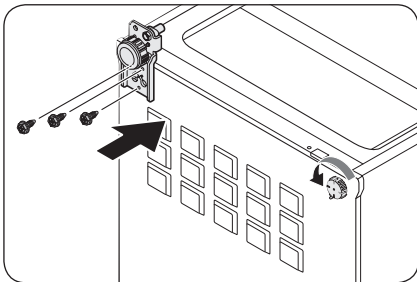
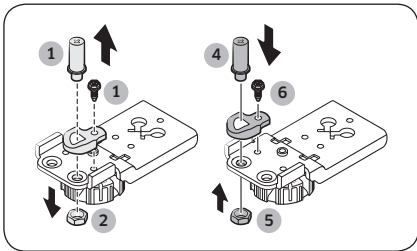
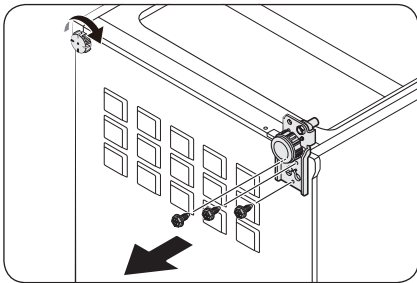

1. Vendoseni frigoriferin me kujdes shtrirë. Më pas, hiqni përkatësisht vidat nga **mentesha e poshtme** në anën e djathtë dhe nga **këmba niveluese** në anën e majtë.

2. Përdorni një fiso 8 mm për të hequr **bulonin e pasmë** ngjitur me **boshtin**.

3. Hiqni **bulonin e boshtit** poshtë **menteshës së poshtme**.

4. Përdorni një kaçavidë kryq për të hequr **boshtin**.

5. Futni **boshtin** në anën e kundërt.

6. Rivendosni dhe shtrëngoni **bulonin e pasmë**.

7. Rivendosni dhe shtrëngoni **bulonin e boshtit**.

8. Futni **menteshën e poshtme** në anën e kundërt dhe shtrëngojeni me vida. Montoni **këmbën niveluese** në anën e kundërt dhe shtrëngojeni me vida.

9. Ngrijeni frigoriferin me kujdes.

HAPI 5 Rimontoni derën e ngrirësit

Figurë - Lloji A

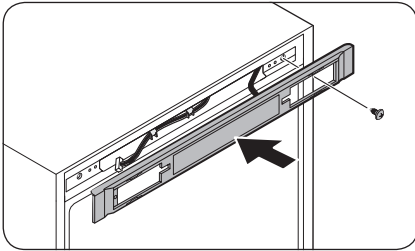
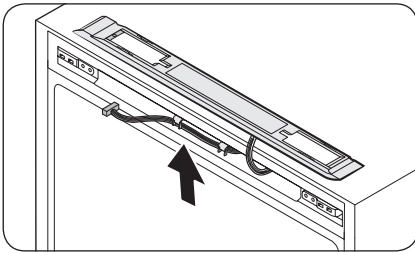
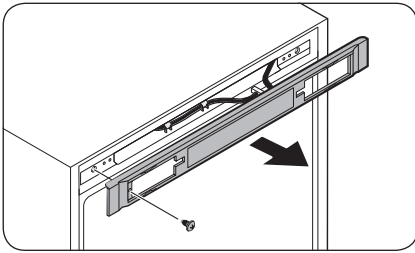

1. Hiqni vidën dhe nxirrni kapakun e kontrollit.

2. Lëvizni bashkuesit dhe telat në anën e kundërt. Futni kapakun e kontrollit dhe shtrëngoni vidat në anën e kundërt.

Mirëmbajtja

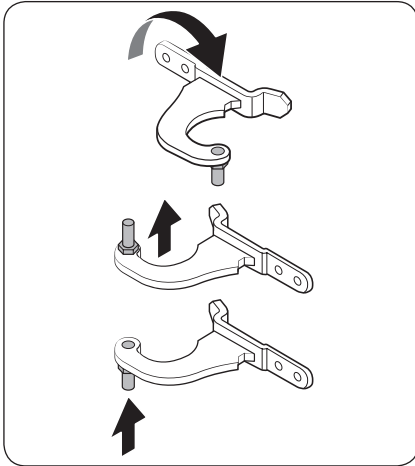

3. Hiqni boshtin nga mentesha e sipërme. Pastaj rimontoni boshtin sipas ilustrimit.

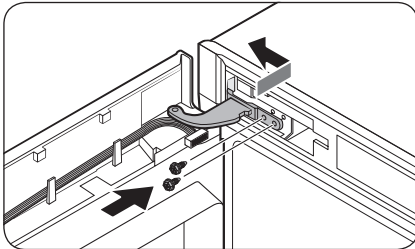

4. Futni fillimisht fundin e derës në njësinë qendrore.
5. Futni menteshën e sipërme dhe shtrëngojeni me vida.

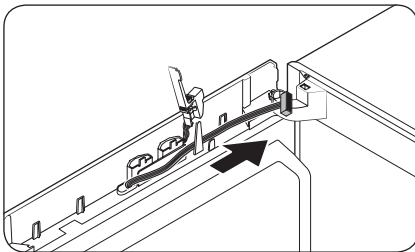

- Lëvizni telat në anën e kundërt dhe fiksojini në kapësen e brendshme të anës së kundërt.

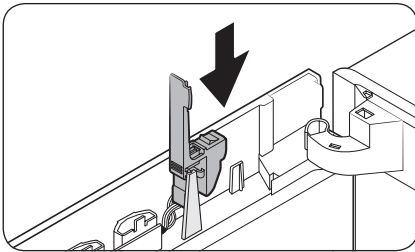

6. Rivendosni kapakun e grupit në pozicionin fillestar.

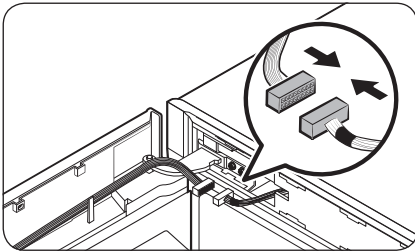

7. Lidhni bashkuesit e derës së ngrirësit dhe të njësisë kryesore. Pas kësaj, fiksoni telat në kapësen e brendshme të kapakut opsional të menteshës (L).

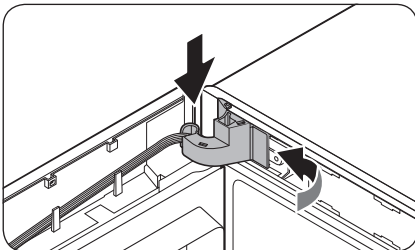
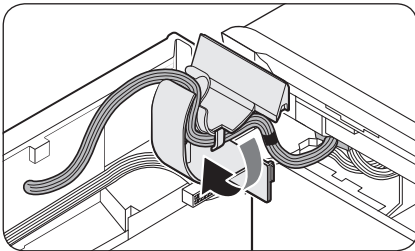

8. Futni kapakun e menteshës në menteshën e sipërme duke filluar nga ana e djathtë. Pastaj shtypni pjesën e poshtme të kapakut për ta puthitur.

⚠ KUJDES

Sigurohuni që të gjithë telat dhe bashkuesit të mos kenë ngecur në mes.

Mirëmbajtja

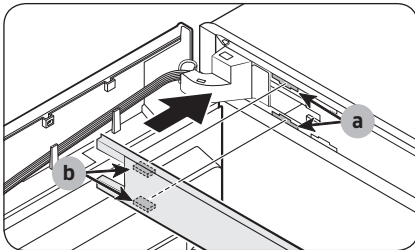

9. Futni kapakun e kornizës së sipërme në mënyrë që pjesa (b) të puthitet diagonalisht me pjesën (a).

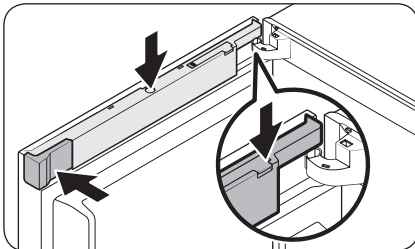
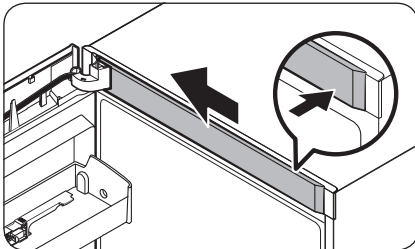

10. Futni kapakun e telave përmes kapakut të hapur të grupit. Rrotulloni kapakun përpara me 90 gradë dhe shtyjeni poshtë për ta puthitur.
11. Futni kapakun e hapësirës (L) në pozicionin fillestar dhe mbyllni kapakun e grupit.

SHËNIM

Pamja e kapakëve ndryshon sipas modelit.

Figurë - Lloji B

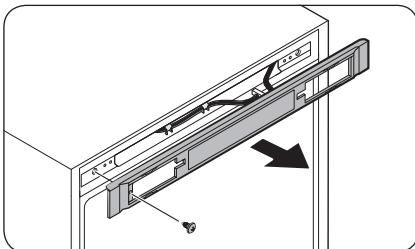

1. Hiqni vidën dhe nxirrni kapakun e kontrollit.

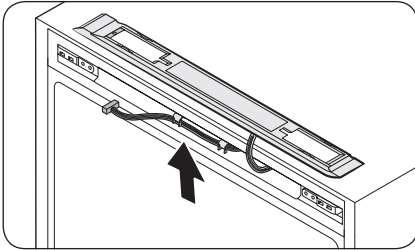

2. Lëvizni bashkuesit dhe telat në anën e kundërt. Futni **kapakun e kontrollit** dhe shtrëngoni vidat në anën e kundërt.

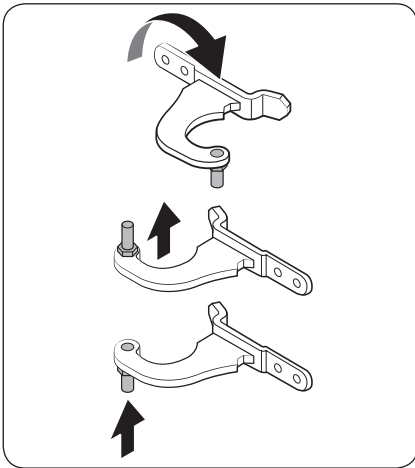
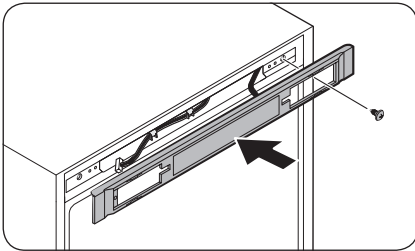

3. Hiqni boshtin nga mentesha e sipërme. Pastaj rimontoni **boshtin** sipas ilustrimit.

Mirëmbajtja

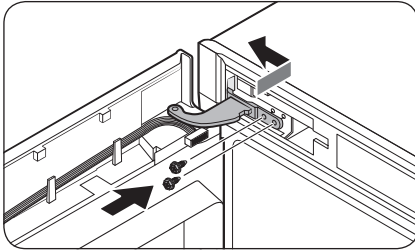

4. Futni fillimisht fundin e derës në njësinë qendrore.
5. Futni **menteshën e sipërme** dhe shtrëngojeni me vida.

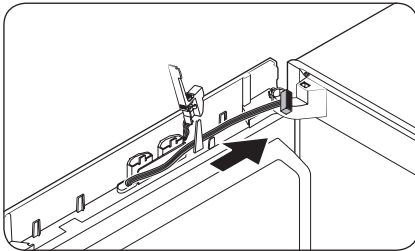

- Lëvizni telat në anën e kundërt dhe fiksojini në kapësen e brendshme të anës së kundërt.

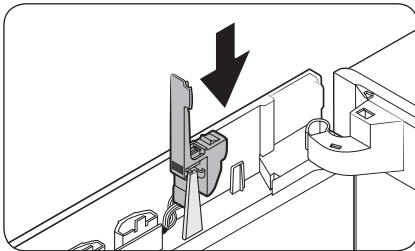

6. Rivendosni **kapakun e grupit** në pozicionin fillestar.

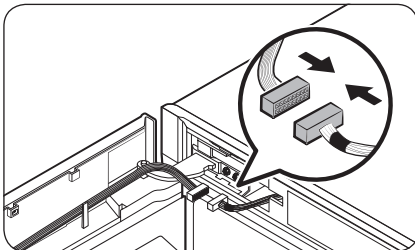

7. Lidhni bashkuesit e derës së ngrirësit dhe të njësisë kryesore. Pas kësaj, fiksoni telat në kapësen e brendshme të **kapakut opsional të menteshës (L)**.

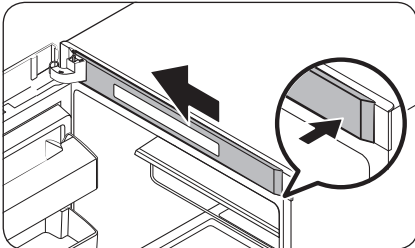
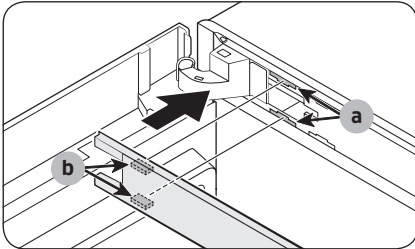
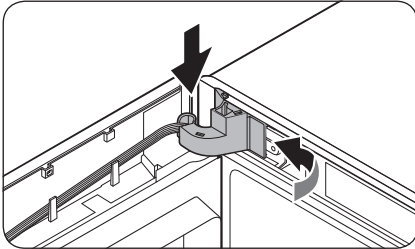
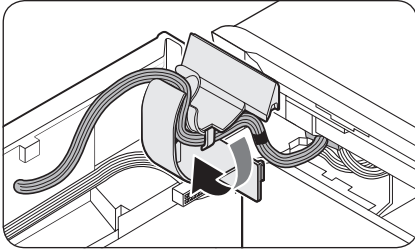

8. Futni kapakun e menteshës në menteshën e sipërme duke filluar nga ana e djathtë. Pastaj shtypni pjesën e poshtme të kapakut për ta puthitur.

⚠ KUJDES

Sigurohuni që të gjithë telat dhe bashkuesit të mos kenë ngecur në mes.

9. Futni kapakun e kornizës së sipërme në mënyrë që pjesa (b) të puthitet diagonalisht me pjesën (a). Më pas, rrëshqitni majtas fundin e kapakut për ta bllokuar në vend.

Mirëmbajtja

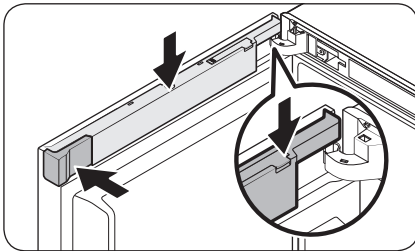
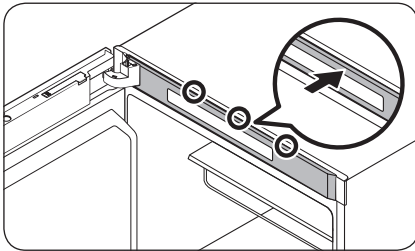
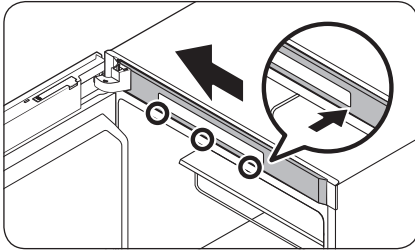

- Për modelet që e kanë panelin e ekranit në pjesën e sipërme të frigoriferit, shtyjeni në skajin e majtë të kapakut të kornizës së sipërme dhe më pas në skajin e djathtë, duke bllokuar zonën e poshtme dhe të sipërme në këtë sekuençë.

10. Futni kapakun e telave përmes kapakut të hapur të grupit. Rrotulloni kapakun përpara me 90 gradë dhe shtyjeni poshtë për ta puthitur.
11. Futni kapakun e hapësirës (L) në pozicionin fillestar dhe mbyllni kapakun e grupit.

SHËNIM

Pamja e kapakëve ndryshon sipas modelit.

HAPI 6 Rimontoni dorezën

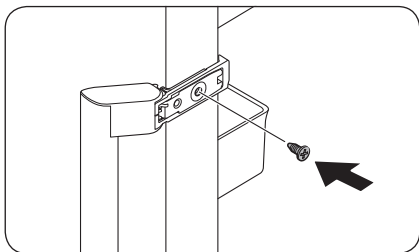

1. Futni dorezën në anën e kundërt dhe shtrëngoni vidën.

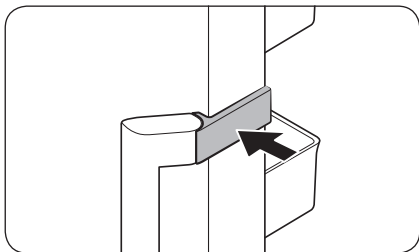

2. Mbyllni kapakun e dorezës sipas ilustrimit.

SHËNIM

Mund të preferoni t'i ktheni dyert në pozicionin fillestar (përpara anasjelljes së derës). Në këtë rast, drejtojuni udhëzimeve të mësipërme, por rikthejini dyert, menteshat dhe kapakët në pozicionin fillestar.

Mirëmbajtja

Manovrimi dhe kujdesi

Raftet

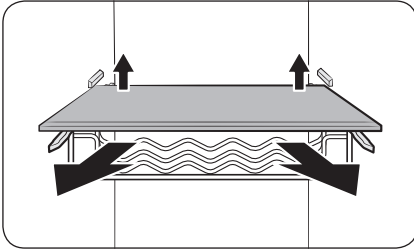

Ngrini pak pjesën e prapme të raftit për ta nxjerrë.

Mbajtëset në derë

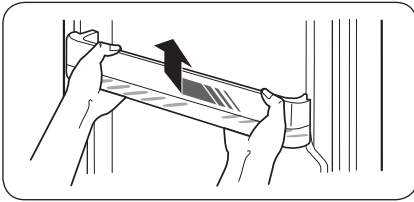

Ngrijeni pak dhe hiqni mbajtësen në derë.

⚠️ **KUJDES**

Për të parandaluar aksidentet, boshatisini mbajtëset në derë përpara se t'i hiqni.

Kapaku i raftit të sipërm (vetëm modelet që e kanë)

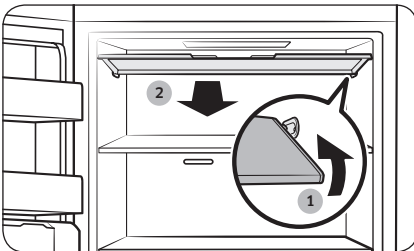

1. Shtyni në brendësi anën e djathtë të kapakut për ta shkëputur kapakun.
2. Në vijim, tërhiqeni kapakun përpara për ta hequr.

Prodhuesi i akullit të hollë (vetëm modelet përkatëse)

SHËNIM

- Kur pastroni pjesët përbërëse të prodhuesit të akullit të hollë, si për shembull **koshin e ujit**, **mbajtësen e akullit** dhe **formuesin e akullit**, sigurohuni që të jenë tharë plotësisht pas pastrimit.
- Kur pastroni njësinë e prodhuesit të akullit të hollë, sigurohuni që pas pastrimit të thani plotësisht pjesët e brendshme dhe të jashtme të njësisë. Tharja jo e plotë mund të shkaktojë rënien e levës së prodhuesit të akullit. Në këtë rast, thani plotësisht prodhuesin e akullit të hollë për 2-3 ditë. Më pas, provoni sërish.

Për të hequr pjesët përbërëse

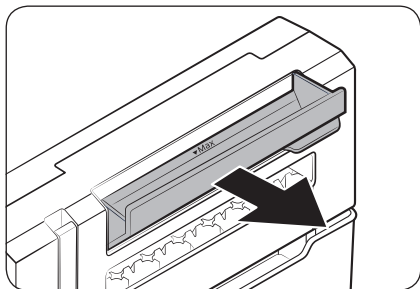

Koshi i ujit

Hapni plotësisht **koshin e ujit** dhe më pas nxirreni.

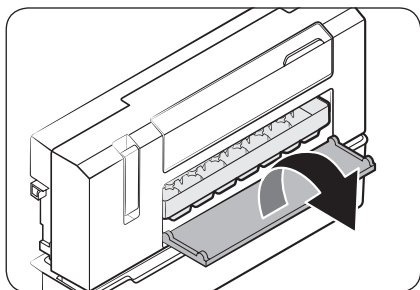

Formuesi i akullit

1. Hapni **kapakun e formuesit të akullit** për të shfaqur **formuesin e akullit**.

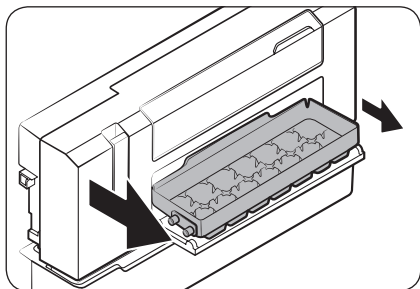

2. Nxirrni pak anën e majtë të **formuesit të akullit** dhe më pas nxirrni pjesën tjetër për ta hequr.

Mirëmbajtja

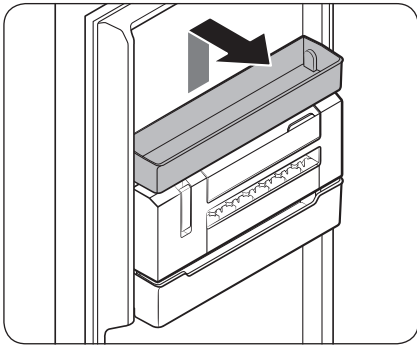

Prodhuesi i akullit të hollë

1. Fillimisht, hiqni koshin shumëfunksional, i cili gjendet mbi prodhuesin e akullit të hollë.

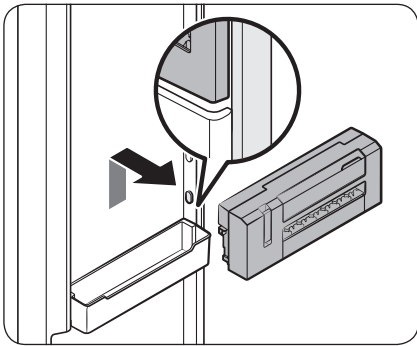

2. Ndërsa mbani zonën e shënuar të secilës anë të njësisë së prodhuesit të akullit të hollë me të dyja duart, ngrijeni lart njësinë dhe tërhiqeni përpara.

Për të rivendosur pjesët përbërëse

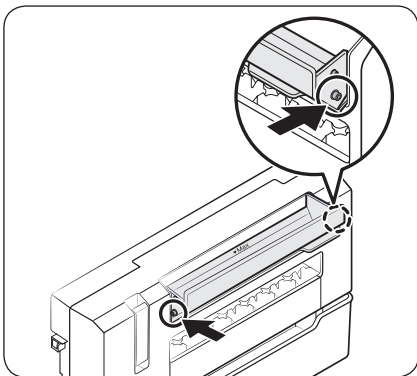

Koshi i ujit

Vendoseni secilën anë të koshit të ujit në kapësen përkatëse të folesë së koshit të ujit. Siguroni ta puthitni derisa të kërçasë në vend.



Pastrimi

Brenda dhe jashtë

PARALAJMËRIM

- Mos përdorni benzinë, hollues ose detergjente shtëpie/makine si "Clorox™" për pastrim. Ata mund të dëmtojnë sipërfaqen e frigoriferit dhe mund të shkaktojnë zjarr.
- Mos spërkatni ujë mbi frigorifer. Mund të shkaktojë goditje elektrike.

Përdorni rregullisht një rrobë të thatë për të hequr të gjitha substancat e huaja, si pluhurat ose uji, nga terminalet e spinës elektrike dhe pikat e kontaktit.

1. Hiqni kordonin elektrik nga priza.
2. Përdorni një rrobë të butë pa push ose letra kuzhine të njomura për të pastruar pjesën e brendshme dhe të jashtme të frigoriferit.
3. Kur të përfundoni, përdorni një rrobë ose letër kuzhine të thatë për ta tharë mirë.
4. Futni kordonin e eklektik në prizë.

Ndërrimi

Llambat LED

Për ndërrimin e llambave të frigoriferit, kontaktoni me një qendër shërbimi lokale të "Samsung".

PARALAJMËRIM

- Riparimi i llambave nuk mund të kryhet nga përdoruesi. Mos u përpini t'i ndërroni vetë llambat. Kjo mund të shkaktojë goditje elektrike.

Llamba (burimi i dritës)

Ky produkt përmban një burim drite të kategorisë së efikasitetit të energjisë <G>.

Shërbimi për llambat dhe/ose ingranazhet e kontrollit nuk mund të kryhet nga përdoruesi. Për të ndërruar llambat dhe/ose ingranazhet e kontrollit në produkt, kontaktoni qendrën lokale të shërbimit të "Samsung".

Për udhëzime të detajuara në lidhje me ndërrimin e llambave ose të ingranazheve të kontrollit në produktin tuaj, vizitoni faqen e internetit të "Samsung" (<http://www.samsung.com>), shkoni te Mbështetja > Ekрани kryesor i mbështetjes dhe më pas vendosni emrin e modelit.

Për udhëzime të detajuara në lidhje me çmontimin e llambave dhe/ose të ingranazheve të kontrollit, thjesht ndiqni udhëzimet e ndërrimit, të cilat mund t'i gjeni siç përshkruhen më sipër.



Zgjidhja e problemeve

Përpara se t'i telefononi shërbimit, shqyrtoni pikat e kontrollit më poshtë. Telefonatat e shërbimit në lidhje me situata normale (raste kur nuk ka defekt) i faturohen klientit.

Të përgjithshme

Temperatura

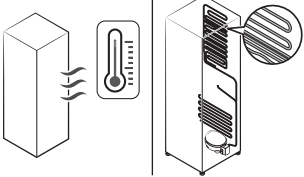
Shenja treguese	Shkaqet e mundshme	Zgjidhja
Ngrirësi nuk punon. Temperatura e ngrirësit është e ngrohtë.	<ul style="list-style-type: none"> Kordoni elektrik nuk është lidhur mirë. 	<ul style="list-style-type: none"> Futeni mirë në prizë kordonin elektrik.
	<ul style="list-style-type: none"> Komanda e temperaturës nuk është caktuar siç duhet. 	<ul style="list-style-type: none"> Caktojeni në nivel më të ulët temperaturën.
	<ul style="list-style-type: none"> Frigoriferi ndodhet pranë një burimi nxehtësie ose nën rrezet e diellit. 	<ul style="list-style-type: none"> Mbajeni frigoriferin larg rrezeve të diellit ose burimeve të nxehtësisë.
	<ul style="list-style-type: none"> Nuk ka hapësirë të mjaftueshme midis frigoriferit dhe anëve/ pjesës mbrapa. 	<ul style="list-style-type: none"> Rekomandojmë që hapësira midis frigoriferit dhe mureve në afërsi (ose mobilie) të jetë mbi 50 mm.
Ngrirësi mbiftoh.	<ul style="list-style-type: none"> Frigoriferi është mbingarkuar. Ushqimi ka bllokuar ajruesit e frigoriferit. 	<ul style="list-style-type: none"> Mos e mbingarkoni frigoriferin. Mos e lini ushqimin të pengojë ajrimin.
	<ul style="list-style-type: none"> Komanda e temperaturës nuk është caktuar siç duhet. 	<ul style="list-style-type: none"> Caktoni një temperaturë më të lartë.
Muri i brendshëm është i nxehtë.	<ul style="list-style-type: none"> Frigoriferi ka tuba nxehtësidurues në murin e brendshëm. 	<ul style="list-style-type: none"> Për të parandaluar krijimin e kondensimit, frigoriferi ka një tubacion kundër nxehtësisë në cepat përpara. Kjo pajisje mund të mos funksionojë mirë nëse rritet temperatura e ambientit. Ky nuk është defekt i sistemit. 

Erëra

Shenja treguese	Shkaqet e mundshme	Zgjidhja
Frigoriferi ka erëra.	<ul style="list-style-type: none">• Ushqim i prishur.	<ul style="list-style-type: none">• Pastrojeni frigoriferin dhe hiqni ushqimet e prishura.
	<ul style="list-style-type: none">• Ushqim me erëra të forta.	<ul style="list-style-type: none">• Sigurohuni që ushqimi me erë të fortë të mbështillet me sa më pak ajër.

Brymë

Shenja treguese	Shkaqet e mundshme	Zgjidhja
Ka brymë rreth vrimave të ajrimit.	<ul style="list-style-type: none">• Ka ushqime që bllokojnë vrimat e ajrimit.	<ul style="list-style-type: none">• Sigurohuni që të mos ketë ushqime që bllokojnë vrimat e ajrimit të frigoriferit.
Ka brymë në muret e brendshme.	<ul style="list-style-type: none">• Dera nuk mbyllet siç duhet.	<ul style="list-style-type: none">• Sigurohuni që nuk ka ushqime që bllokojnë derën. Pastroni gominën e derës.
Frutat ose perimet janë të ngrira.	<ul style="list-style-type: none">• Frutat ose perimet janë ruajtur në zonën e freskisë/shefit të kuzhinës.	<ul style="list-style-type: none">• Zona e freskisë/shefit të kuzhinës shërben vetëm për mishin/peshkun.

Kondensim

Shenja treguese	Shkaqet e mundshme	Zgjidhja
Ka kondensim në muret e brendshme.	<ul style="list-style-type: none">• Nëse dera lihet hapur, në frigorifer hyn lagështirë.	<ul style="list-style-type: none">• Hiqni lagështirën dhe mos e lini gjatë hapur derën e frigoriferit.
	<ul style="list-style-type: none">• Ushqime me përmbajtje të lartë lagështire.	<ul style="list-style-type: none">• Sigurohuni që ushqimet të mbështillen me sa më pak ajër.

Zgjidhja e problemeve

Dëgjoni tinguj jonormalë nga frigoriferi?

Përpara se t'i telefononi shërbimit, shqyrtoni pikat e kontrollit më poshtë. Telefonatat e shërbimit në lidhje me tinguj normalë pune do t'i faturohen klientit.

Këta tinguj janë normalë.

- Kur fillon apo mbaron një veprim, frigoriferi lëshon tinguj të ngjashëm me ndezjen e motorit të një automjeti. Me stabilizimin e veprimit, tingujt shuhen.

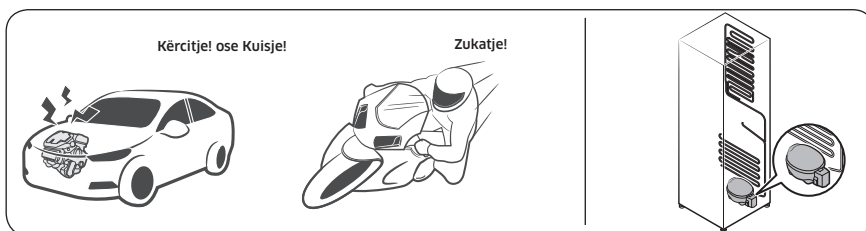

- Gjatë funksionimit të ventilatorit, mund të ketë tinguj të tillë. Kur frigoriferi arrin temperaturën e caktuar, nuk ka tinguj ventilatori.

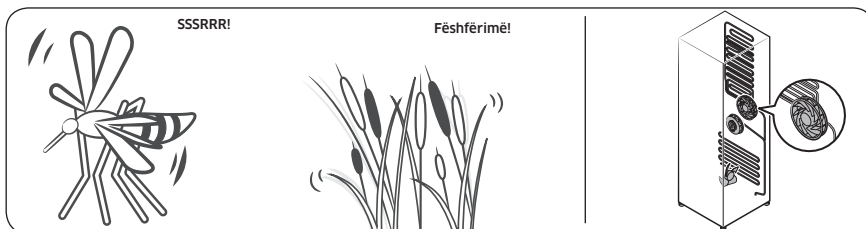

- Gjatë ciklit të shkrirjes, uji mund të pikojë mbi ngrohësin e shkrirjes, duke shkaktuar tingujt përkatës.

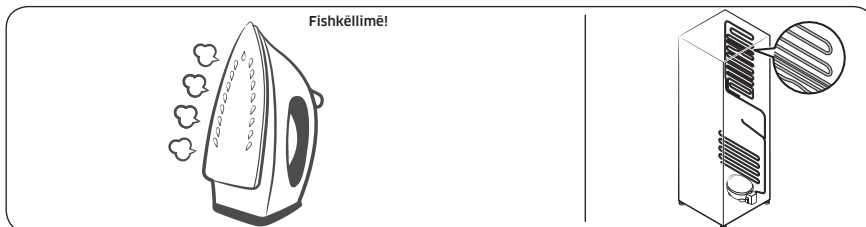

- Me ftohjen ose ngrirjen e frigoriferit, gazi ftohës lëviz nëpër tubat e izoluar, duke lëshuar tinguj pluskimi.

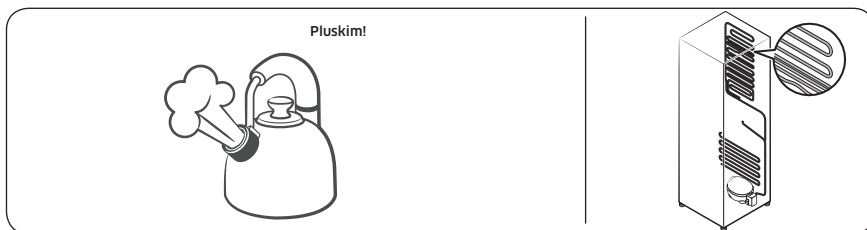

- Me rritjen ose uljen e temperaturës së frigoriferit, pjesët plastike tkurren dhe bymehen, duke lëshuar tinguj kërcitës. Këta tinguj ndodhin gjatë ciklit të shkrirjes ose kur punojnë pjesët elektronike.

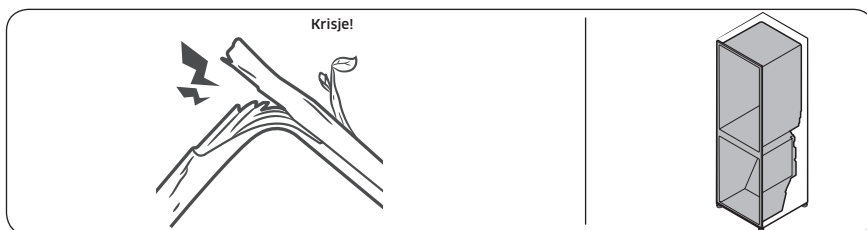

- Për modelet me prodhues akulli: Kur hapet valvula e ujit për mbushjen e prodhuesit të akullit, mund të ketë uturimë.
- Për shkak të balancimit të presionit gjatë hapjes dhe mbylljes së derës së frigoriferit, mund të ketë tinguj vakuumi.

Zgjidhja e problemeve

"SmartThings"

Shenja treguese	Veprimi
Nuk u gjet dot "SmartThings" në dyqanin e aplikacioneve.	<ul style="list-style-type: none">Aplikacioni "SmartThings" nuk disponohet për disa tabletë dhe "iPad", si edhe për disa celularë inteligjentë.<ul style="list-style-type: none">mbështet [Android] OS 8.0 e lart (hapësirë minimale RAM-i 2 GB)mbështet [iOS] 12.0 e lart/"iPhone 6" e lart.
Aplikacioni "SmartThings" nuk u hap dot.	<ul style="list-style-type: none">Aplikacioni "SmartThings" disponohet vetëm për modelet përkatëse.Aplikacioni i vjetër i frigoriferit inteligjent "Samsung" nuk mund të lidhet me modelet "Samsung Smart Home".
Aplikacioni "SmartThings" është instaluar, por nuk lidhet me frigoriferin.	<ul style="list-style-type: none">Duhet të identifikoheni në llogarinë "Samsung" për të përdorur aplikacionin.Sigurohuni që rrugëzuesi të funksionojë siç duhet.Nëse ikona e "Wi-Fi" në ekranin e frigoriferit është e fikur, kjo tregon se nuk është vendosur ende lidhja e internetit. Në këtë rast, përdorni aplikacionin "SmartThings" për të lidhur dhe regjistruar frigoriferin me pikëhyrjen (AP) në shtëpinë tuaj.
Nuk mund të kryhet identifikimi në aplikacion.	<ul style="list-style-type: none">Duhet të identifikoheni në llogarinë "Samsung" për të përdorur aplikacionin.Nëse nuk keni llogari "Samsung", ndiqni udhëzimet në ekran të aplikacionit për të krijuar një të tillë.
Shfaqet një mesazh gabimi kur përpiqem të regjistroj frigoriferin.	<ul style="list-style-type: none">Lidhja e lehtë mund të mos funksionojë për shkak të distancës nga pikëhyrja (AP) ose të interferencës elektrike nga mjedisi rrethues. Prisi pak dhe provoni sërish.
Aplikacioni "SmartThings" është lidhur me sukses me frigoriferin, por nuk funksionon.	<ul style="list-style-type: none">Mbyllni dhe rihapni aplikacionin "SmartThings" ose shkëputni e rilidhni rrugëzuesin.Fikni frigoriferin dhe rindizeni pas 1 minute.

Shtojcë

Udhëzimet e sigurisë

- Për përdorim sa më të efektshëm të energjisë, mbajini të gjitha mjetet e brendshme si koshat, sirtarët, raftet dhe enët e kubave të akullit në pozicionin e përcaktuar nga prodhuesi.
- Kjo pajisje frigoriferike nuk synohet të përdoret si pajisje e integruar.

Udhëzimet e montimit

Për pajisjet frigoriferike me kategori klime

Në varësi të kategorisë së klimës, kjo pajisje frigoriferike synohet të përdoret në diapazonin e temperaturave të ambientit, siç specifikohet në tabelën e mëposhtme.

Kategoria e klimës mund të gjendet në etiketën e specifikimeve. Produkti mund të mos funksionojë si duhet në temperatura jashtë diapazonit të specifikuar.

Kategorinë e klimës mund ta gjeni në etiketën brenda frigoriferit

Diapazoni i temperaturës efektive

Frigoriferi është projektuar të funksionojë normalisht në diapazonin e temperaturës të specifikuar nga klasifikimi i kategorisë së tij.

Kategoria	Simbol	Intervali i temperaturës së ambientit (°C)	
		IEC 62552 (ISO 15502)	ISO 8561
E butë e zgjeruar	SN	+10 deri në +32	+10 deri në +32
E butë	N	+16 deri në +32	+16 deri në +32
Nëntropikale	ST	+16 deri në +38	+18 deri në +38
Tropikale	T	+16 deri në +43	+18 deri në +43

SHËNIM

Rendimenti në ftohje dhe konsumi i energjisë së frigoriferit mund të ndikohet nga temperatura e ambientit, shpeshësia e hapjes së derës dhe vendndodhja e frigoriferit. Rekomandojmë t'i rregulloni parametrat e temperaturës si duhet.

Shtojcë

Udhëzimet për temperaturat

Temperatura e rekomanduar

Cilësimet e temperaturës optimale për ruajtjen e ushqimeve:

- Ngrirësi: -19 °C
- Frigoriferi i Ngrirësi: 3 °C

SHËNIM

Konfigurimi i temperaturës optimale të çdo ndarje në temperaturë ambienti. Temperatura mbi optimale bazohet në temperaturën e ambientit 25 °C.

Ftohja me fuqi

Ftohja me fuqi përshpejton procesin e ftohjes me shpejtësinë maksimale të ventilatorit. Frigoriferi vazhdon të punojë me shpejtësi të plotë për dy orë e gjysmë dhe më pas kthehet në temperaturën e mëparshme.

Ngrirja me fuqi

Ngrirja me fuqi përshpejton procesin e ngrirjes me shpejtësinë maksimale të ventilatorit. Ngrirësi vazhdon të punojë me shpejtësi të plotë për 50 orë dhe më pas kthehet në temperaturën e mëparshme. Për të ngrirë sasi të mëdha ushqimi, aktivizoni Ngrirja me fuqi të paktën 20 orë përpara se të vendosni ushqime në ngrirës.

SHËNIM

Kur përdorni këtë funksion, konsumi i energjisë së frigoriferit do të rritet. Mos harroni ta fikni atë kur nuk ju duhet dhe të vendosni temperaturën e ngrirësit në konfigurimin fillestar.

Mënyra e ruajtjes për konservim maksimal (vetëm modelet përkatëse)

Mbulojini ushqimet për të ruajtur lagështinë dhe që ato të mos marrin aromat nga ushqimet e tjera. Një tenxhere e madhe me ushqim, si për shembull supë ose lëng mishi, duhet të ndahet në pjesë të vogla dhe të vendosen në enë të cekëta përpara se ti futni në frigorifer. Një copë e madhe mishi ose një pulë e plotë duhet të ndahet në pjesë më të vogla ose të vendosen në enë të cekëta përpara se ti futni në frigorifer.

Vendosja e ushqimeve

Raftet	Raftet duhet të rregullohen në mënyrë që të nxënë një shumëllojshmëri paketimesh.
Ndarja e specializuar (vetëm modelet që e kanë)	Sirtarët e poshtëm hermetik ofrojnë një mjedis optimal për ruajtjen e frutave dhe perimeve. Perimet kërkojnë një ambient me më shumë lagështi ndërsa frutat kërkojnë një ambient me më pak lagështi. Koshat e poshtëm janë të pajisura me pajisje kontrolli për të kontrolluar nivelin e lagështisë. (*Në varësi të modelin dhe opsioneve) Temperatura me rregullim e sirtarit të mishit rrit në maksimum kohën e ruajtjes së mishit dhe djathit.
E ruajtur te dera	Mos i ruani ushqimet që prishen te dera. Vezët duhet të ruhen në karton në një raft. Temperatura në koshat e derës mund të luhatet më shumë se sa temperatura brenda frigoriferit. Mbajeni derë mbyllur sa më shumë të jetë e mundur.
Ndarja e ngrirësit	Mund të ruani ushqime të ngrira, të prodhoni kuba akulli dhe të ngrini ushqime të freskëta në ndarjen e ngrirësit.

SHËNIM

Vendosni në ngrirje vetëm ushqime të freskëta dhe të paprishura. Ushqimet që dëshironi t'i ngrini, mbajini larg ushqimeve që janë të ngrira. Për të shmangur humbjen e shijes ose tharjen e ushqimeve, vendosini ato në enë hermetike.

Tabela e ruajtjes së frigoriferit dhe ngrirësit

Jetëgjatësia e freskisë është në varësi të temperaturës dhe ekspozimit ndaj lagështisë. Meqenëse datat të produktet nuk tregojnë përdorimin e sigurt të produktit, këshillohuni me këtë tabelë dhe ndiqni këto hapa.

Produktet e qumështit

Produkti	Frigoriferi	Ngrirësi
Qumësht	1 javë	1 muaj
Gjalpë	2 javë	12 muaj
Akullore	-	2-3 javë
Djathë natyralë	1 muaj	4-6 muaj
Djathë i shkrirë	2 javë	Nuk rekomandohet
Kos	1 muaj	-

Shtojcë

Mishi

Produkti	Frigoriferi	Ngrirësi
Rosto e pjekur, biftekë, bërçollë	3-4 ditë	2-3 muaj
Mish i grirë i freskët, mish i zier	1-2 ditë	3-4 muaj
Proshutë	7 ditë	1 muaj
Salsiçe, mish derri i pa gatuar, mish viçi, gjel deti	1-2 ditë	1-2 muaj

Pulë / Vezë

Produkti	Frigoriferi	Ngrirësi
Pulë e freskët	2 ditë	6-8 muaj
Sallatë me pulë	1 ditë	-
Vezë të freskëta me lëvozhgë	2-4 javë	Nuk rekomandohet

Peshk / Fruta deti

Produkti	Frigoriferi	Ngrirësi
Peshk i freskët	1-2 ditë	3-6 muaj
Peshk i gatuar	3-4 ditë	1 muaj
Sallatë me peshk	1 ditë	Nuk rekomandohet
Peshk i tharë ose turshi	3-4 javë	-

Fruta

Produkti	Frigoriferi	Ngrirësi
Mollë	1 muaj	-
Pjeshka	2-3 javë	-
Ananas	1 javë	-
Fruta të tjera të freskëta	3-5 ditë	9-12 muaj

Perime

Produkti	Frigoriferi	Ngrirësi
Shparg	2-3 ditë	-
Brokoli, lakër Brukseli, bizele jeshile, kërpudha	3-5 ditë	-
Lakër, lulëlakër, selino, tranguj, marule	1 javë	-
Karota, panxhar, rrepka	2 javë	-

Informacion për modelin dhe porositjen e pjesëve rezervë

Informacion për modelin

Për të parë regjistrimin EPREL të modelit:

1. Shkoni në adresën <https://eprel.ec.europa.eu>
2. Gjeni identifikuesin e modelit në etiketën e energjisë së produktit dhe shkruajeni në kutinë e kërkimit
3. Shfaqen të dhënat e etiketimit të energjisë së modelit

Informacion për pjesët

- Periudha minimale gjatë së cilës disponohen pjesë këmbimi, të nevojshme për riparimin e pajisjes
 - 7 vite për termostatet, sensorët e temperaturës, panelet e qarqeve të stampuara dhe burimet e dritës, dorezat dhe menteshat e dymve, enët, koshat (kutitë ose sirtarët)
 - 10 vite për guarnicionet e dymve
- Kohëzgjatja minimale e garancisë së pajisjes frigoriferike e ofruar nga prodhuesi është 24 muaj.
- Informacion përkatës për porositjen e pjesëve të këmbimit, drejtpërdrejt ose përmes kanaleve të tjera të ofruara nga prodhuesi, importuesi ose përfaqësuesi i autorizuar
- Informacionet mbi riparimet profesionale mund t'i gjeni në adresën <http://samsung.com/support>. Manualin për kryerjen e shërbimit nga përdoruesi mund ta gjeni në adresën <http://samsung.com/support>.

Shënime

Shënime

Kontaktioni me SAMSUNG WORLD WIDE

Nëse keni pyetje ose komente në lidhje me produktet Samsung, ju lutemi kontaktioni me qendrën e SAMSUNG për kujdesin ndaj klientit.

Shteti	Qendra e kontaktit	Faqja e internetit
BOSNIA	055 233 999	www.samsung.com/ba/support
BULGARIA	*3000 Цена на един градски разговор 0800 111 31, Безплатен за всички оператори	www.samsung.com/bg/support
CROATIA	072 726 786	www.samsung.com/hr/support
CZECH	800 - SAMSUNG (800-726786)	www.samsung.com/cz/support
HUNGARY	0680SAMSUNG (0680-726-7864)	www.samsung.com/hu/support
LUXEMBURG	261 03 710	www.samsung.com/be_fr/support
SLOVENIA	080 697 267 (brezplačna številka)	www.samsung.com/si/support
POLAND	[IM] 801-172-678* lub +48 22 607-93-33* Specjalistyczna infolinia do obsługi zapytań dotyczących telefonów komórkowych: 801-672-678* * (opłata według taryfy operatora) [CE] 801-172-678* lub +48 22 607-93-33* * (opłata według taryfy operatora)	http://www.samsung.com/pl/support/
ROMANIA	*8000 (apel in retea) 08008-726-78-64 (08008-SAMSUNG) Apel GRATUIT Atenție: Dacă efectuați apelul din rețeaua Digi (RCS/RDS), vă rugăm să ne contactați formând numărul Telverde fără ultimele două cifre, astfel: 0800872678.	www.samsung.com/ro/support
SERBIA	011 321 6899	www.samsung.com/rs/support
SLOVAKIA	0800 - SAMSUNG (0800-726 786)	www.samsung.com/sk/support
LITHUANIA	8-800-77777	www.samsung.com/lt/support
LATVIA	8000-7267	www.samsung.com/lv/support
ESTONIA	800-7267	www.samsung.com/ee/support
MONTENEGRO	020 405 888	www.samsung.com/support
CYPRUS	8009 4000 only from landline, toll free	www.samsung.com/gr/support



DA68-03561F-05



Фрижидер

Упатство за користење
(само за замрзнувач)

RZ32*

Самостоечки уред

SAMSUNG

Содржина

Безбедносни информации	3
Важни симболи за безбедност и мерки на претпазливост:	6
Сериозни предупредувачки симболи за транспорт и локација	7
Критични знаци на предупредување при инсталација	7
Опомени при инсталација	11
Критични знаци на предупредување при употреба	12
Предупредување при употреба	17
Опомени при употреба	17
Опомени при чистење	20
Важни предупредувачки симболи при отстранување во отпад	21
Дополнителни совети за правилна употреба	22
Совети за штедење енергија	23
Овој уред е наменет за употреба во домаќинствата и за слични намени како на пример	24
Упатства за WEEE	25
Инсталирање	26
Фрижидерот на дланка	26
Инсталирање чекор по чекор	27
Операции	33
Панел со функции	33
SmartThings	36
Специјални функции	39
Одржување	44
Промена на страната на отворање на вратата (само применливи модели)	44
Ракување и одржување	61
Чистење	64
Замена	64
Отстранување проблеми	65
Општо	65
Дали слушате невообичаени звуци од фрижидерот?	67
SmartThings	69
Додаток	70
Безбедносно упатство	70
Упатство за инсталирање	70
Упатство за температурите	71
Информации за моделот и начување резервни делови	74

Безбедносни информации

- Пред да го користите новиот Samsung фрижидер, целосно прочитајте го упатството за да се осигурате дека сте запознаени со тоа како безбедно и ефективно да ракувате со карактеристиките и функциите на новиот уред.
 - Овој уред не е наменет да го користат лица (вклучувајќи и деца) со намалени физички, сензорски или ментални способности или лица без искуство и знаење, освен ако се под надзор и имаат добиено упатства за користење на уредот од страна на лицето коешто е одговорно за нивната безбедност.
 - Овој уред може да го користат деца постари од 8 години, како и лица со намалени физички, сетилни или ментални способности или, пак, недоволно искусни или обучени лица, доколку бидат надгледувани или им се даваат упатства за користење на уредот на безбеден начин и доколку ги разберат опасностите што можат да произлезат. Децата не смеат да си играат со уредот. Децата не смеат да го чистат и да го одржуваат уредот без надзор. Децата на возраст од 3 до 8 години смеат да ставаат и вадат храна од фрижидерите.
 - Предупредувањата и важните безбедносни совети во ова упатство не ги покриваат сите можни услови и ситуации до коишто може да дојде.
- Ваша одговорност е да применувате здрав разум, внимание и грижливост при инсталирање, одржување и ракување со уредот.

Безбедносни информации

- Поради тоа што следните упатства за ракување опфаќаат повеќе модели, карактеристиките на фрижидерот може малку да се разликуваат од оние опишани во ова упатство и може да не важат сите предупредувачките симболи. Доколку имате прашања или недоумици, обратете се во најблискиот сервисен центар или побарајте помош и информации на интернет на www.samsung.com.
- За да избегнете создавање на запалива мешавина од гас и воздух во случај на појава на протекување во колото на разладното средство, големината на просторијата во којашто апаратот може да биде поставен зависи од искористеното количество на разладно средство.
- Никогаш не го вклучувајте уредот доколку постојат знаци на оштетување. Доколку не сте сигурни, консултирајте се со продавачот. Просторијата мора да има 1 m³ површина за секои 8 g R-600a разладно средство во уредот. Количеството на разладно средство во вашиот апарат е прикажано на плочката за идентификација во внатрешноста на апаратот.
- Разладното средство што протекува од цевките може да се запали или да предизвика повреда на очите. Кога разладното средство тече од цевката, избегнувајте отворен пламен, поместете ги запаливите работи подалеку од производот и веднаш проветрете ја просторијата.
 - Во спротивно, може да дојде до пожар или експлозија.
- Опасно е уредот да го сервисира кое било друго лице освен овластено лице за сервисирање.
- Не чувајте експлозивни супстанции како на пример лименки со аеросол со запаливо гориво во уредот.

- За да избегнете контаминација на храната, ве молиме следете ги овие инструкции:
 - Ако ја оставите вратата отворена долг период, може да предизвикате значително зголемување на температурата во преградите на производот.
 - Чистете ги редовно површините што доаѓаат во контакт со храната и достапните одводни системи.
 - Исчистете ги резервоарите за вода доколку не биле користени во период од 48 часа; испуштете ја водата од системот што е приклучен на доводот за вода доколку не сте точеле вода преку системот во период од 5 дена.
 - Складирајте го живото месо и риба во соодветни садови во фрижидерот за да не дојдат во контакт со друга храна или да капат врз друга храна.
 - Преградите за замрзната храна со две ѕвезди се соодветни за складирање однапред замрзната храна, складирање или правење сладолед и правење коцки мраз.
 - Преградите со една, две и три ѕвезди не се наменети за замрзнување свежа храна.
 - Ако фрижидерот остане празен долг временски период, тогаш треба да го исклучите, одмрзнете, исчистите, исушите и да ја оставите вратата отворена за да спречите појава на мувла во внатрешноста на фрижидерот.



Предупредување; Ризик од пожар / запаливи материјали

Безбедносни информации

Важни симболи за безбедност и мерки на претпазливост:

Ве молиме следете ги сите безбедносни инструкции од ова упатство. Ова упатство ги користи следните симболи за безбедност.

ПРЕДУПРЕДУВАЊЕ

Опасности или небезбедни начини на ракување кои може да доведат до **тешка телесна повреда, материјална штета и/или смрт.**

ВНИМАНИЕ

Опасности или небезбедни начини на ракување кои може да доведат до **тешка телесна повреда и/или материјална штета.**

ЗАБЕЛЕШКА

Корисни информации кои им помагаат на корисниците да го разберат начинот на функционирање на фрижидерот, како и да извлечат придобивки од него.

Овие знаци на предупредување знаци служат за спречување на лична повреда, како и повреда на другите.

Следете ги внимателно.

Откако ќе го прочитате овој дел, чувајте го на безбедно место за подоцнежна употреба.



Сериозни предупредувачки симболи за транспорт и локација

ПРЕДУПРЕДУВАЊЕ

- Кога го транспортирате и инсталирате апаратот треба да внимавате да не се оштетат деловите од колото за ладење.
 - Разладното средство што протекнува од цевководот може да се запали или да предизвика повреда на очите. Ако се открие истекување, избегнувајте отворен пламен или потенцијални извори на палење и проветрете ја неколку минути просторијата во којашто се наоѓа апаратот.
 - Уредот содржи мало количество на разладно средство изобутан (R-600a), природен гас со висока еколошка компатибилност, но многу запалив. Кога го транспортирате и инсталирате апаратот треба да внимавате да не се оштетат деловите од колото за ладење.

Критични знаци на предупредување при инсталација

ПРЕДУПРЕДУВАЊЕ

- Не инсталирајте го фрижидерот на влажно место или на место каде што може да дојде во контакт со вода.
 - Оштетената изолација на деловите на електричната инсталација може да предизвика струен удар или пожар.
- Не ставајте го фрижидерот на директна сончева светлина и не изложувајте го на топлина од печки, греалки и други апарати.





Безбедносни информации

- Не вклучувајте неколку апарати на истиот кабел со повеќе приклучоци. Фрижидерот секогаш треба да е вклучен во посебен електричен приклучок со напон еднаков на напонот на типската плочка на фрижидерот.
 - На ваков начин се добиваат најдобри перформанси, а се спречува и преоптоварување на куќната инсталација, што може да доведе до опасност од пожар поради прегреани жици.
- Ако ѕидниот приклучок е лабав, не вклучувајте ја приклучницата.
 - Постои опасност од струен удар или пожар.
- Не употребувајте кабел којшто е напукнат или изабен по должината или на краевите.
- Не виткајте го премногу струјниот кабел и не ставајте тешки предмети врз него.
- Не влечете го струјниот кабел и не виткајте го премногу.
- Не вртете го и не врзувајте го струјниот кабел.
- Не закачувајте го струјниот кабел преку метален предмет, не ставајте тешки предмети врз него, не вметнувајте го помеѓу предмети и не туркајте го во просторот зад уредот.
- Кога го поместувате фрижидерот, внимавајте да не поминувате преку кабелот и да не го оштетите.
 - Тоа може да доведе до струен удар или пожар.
- Никогаш не исклучувајте го фрижидерот со влечење на струјниот кабел. Секогаш добро земете ја приклучницата и извлечете ја од приклучокот.
 - Со оштетувањето на кабелот може да дојде до краток спој, пожар и/или струен удар.
- Не чувајте експлозивни супстанции како на пример лименки со аеросол со запаливо гориво во уредот.



- Не инсталирајте го овој уред во близина на греалка или незапалив материјал.
- Не инсталирајте го уредот на локација на којашто може да дојде до протекување на гас.
 - Тоа може да доведе до струен удар или пожар.
- Пред да се користи, овој фрижидер мора прописно да биде поставен и инсталиран во согласност со упатството.
- Приклучете ја приклучницата во правилна положба, така што кабелот ќе виси надолу.
 - Ако ја приклучите приклучницата наопаку, жицата може да се откачи и да предизвика пожар или струен удар.
- Погрижете се приклучницата да не е смачкана или оштетена со задната страна на фрижидерот.
- Чувајте ги материјалите од амбалажата подалеку од децата.
 - Постои смртна опасност од задушување ако детето го стави материјалот од пакувањето на главата.
- Уредот мора да се постави на тој начин што приклучницата ќе биде достапна и по инсталацијата.
 - Во спротивно, може да дојде до струен удар или пожар поради протекување на струјата.
- Не инсталирајте го уредот на влажна, маслена или правлива локација или на локација изложена на директно сонце и вода (капки дожд).
 - Оштетената изолација на деловите на електричната инсталација може да предизвика струен удар или пожар.
- Ако во фрижидерот има прав или вода, извлечете ја приклучницата и јавете се во сервисниот центар на Samsung Electronics.
 - Во спротивно, постои опасност од пожар.

Безбедносни информации

- Не качувајте се врз уредот и не ставајте предмети врз него (алишта, запалени свеќи, запалени цигари, садови, хемикалии, метални предмети, итн.).
 - Ова може да предизвика струен удар, пожар, проблеми со производот или повреда.
- Треба да ја отстраните целата заштитна пластична обвивка пред да го приклучите производот за прв пат.
- Фрижидерот мора да биде заземјен од безбедносни причини.
 - Секогаш проверете дали сте го заземјиле фрижидерот пред да се обидете да прегледувате или поправате кој било дел од уредот. Истекувањата на струја може да предизвикаат сериозен електричен удар.
- Никогаш не употребувајте гасни цевки, телефонски линии или други потенцијални електрични спроводници за заземјување.
 - Мора да го заземјите фрижидерот за да спречите губиток на струја или струјни удари предизвикани од протекување на струја од фрижидерот.
 - Тоа може да доведе до струен удар, пожар, експлозија или проблеми со производот.
- Цврсто вметнете ја приклучницата во ѕидниот приклучок. Не употребувајте оштетена приклучница, оштетен кабел или лабав ѕиден приклучок.
 - Тоа може да доведе до струен удар или пожар.
- Ако струјниот кабел е оштетен, веднаш повикајте ги производителот или еден од претставниците на сервисниот центар да го заменат.
- Осигурувачот на фрижидерот мора да го заменат квалификуван техничар или сервисна компанија.
 - Во спротивно, може да дојде до струен удар или телесна повреда.

-
- При позиционирање на уредот, внимавајте да не го прикleshтите или оштетите кабелот.
 - Не ставајте продолжителни кабли со повеќе приклучоци или преносливи уреди за напојување зад уредот.

Опомени при инсталација

ВНИМАНИЕ

- Оставете доволно простор околу фрижидерот и инсталирајте го на рамна површина.
 - Не дозволувајте да се затнат отворите за вентилација во оградениот дел на уредот или во монтажната конструкција.
- Оставете го уредот да стои 2 часа пред да ставате храна по инсталацијата и вклучувањето.
- Препорачуваме квалификуван техничар или сервисна компанија да го инсталира фрижидерот.
 - Во спротивно, може да дојде до струен удар, пожар, експлозија, проблеми со производот или повреда.
- Со прекумерно товарење на вратите, фрижидерот може да падне и да дојде до физичка повреда.



Безбедносни информации

Критични знаци на предупредување при употреба

ПРЕДУПРЕДУВАЊЕ

- Не вклучувајте ја приклучницата во сиден приклучок со влажни раце.
 - На тој начин може да дојде до струен удар.
- Не чувајте предмети на горната страна на уредот.
 - Кога ја отворате или затворате вратата, предметите може да паднат и да предизвикаат телесна повреда и/или материјална штета.
- Не ставајте раце, стапала или метални предмети (како стапчиња за јадење) во долниот или задниот дел од фрижидерот.
 - Тоа може да доведе до струен удар или повреда.
 - Острите рабови може да предизвикаат телесни повреди.
- Не допирајте ги со влажни раце внатрешните сидови на замрзнувачот или производите што се чуваат во него.
 - Ова може да предизвика смрзнатини.
- Не ставајте садови полни со вода врз фрижидерот.
 - Ако се истури, постои ризик од пожар или струен удар.
- Не чувајте испарливи или запаливи предмети или супстанции (бензол, разредувач, пропан гас, алкохол, етер, ЛП гас и други слични производи) во фрижидерот.
 - Овој фрижидер е наменет само за чување храна.
 - На тој начин може да доведе до пожар или експлозија.
- Децата треба да се под надзор за да не си играат со апаратот.
 - Држете ги прстите подалеку од областите на „штипнување“. Празниот простор помеѓу вратите и кујнскиот елемент е обично мал. Внимавајте при отворање на вратите кога децата се во близина.



- Не дозволувајте им на децата да се нишаат на вратата или на преградите на вратата. Може да дојде до сериозна повреда.
- Не дозволувајте им на децата да влегуваат во фрижидерот. Може да се заглават внатре.
- Не ставајте ги рацете на дното под уредот.
 - Острите рабови може да предизвикаат телесна повреда.
- Не чувајте фармацевтски производи, научни материјали или други производи чувствителни на температура во фрижидерот.
 - Производи за коишто е потребна строга контрола на температурата не смеат да се чуваат во фрижидерот.
- Не ставајте и не користете електрични апарати во внатрешноста на фрижидерот/замрзнувачот, освен ако тоа не го препорачува производителот.
- Ако почувствувате фармацевтска миризба или чад, веднаш извлечете го кабелот и контактирајте со сервисниот центар на Samsung Electronics.
- Ако во фрижидерот има прав или вода, извлечете ја приклучницата и јавете се во сервисниот центар на Samsung Electronics.
 - Во спротивно, постои опасност од пожар.
- Не дозволувајте им на децата да ја згазнуваат фиоката.
 - Фиоката може да се скрши и да се лизнат.
- Не оставајте ги вратите на фрижидерот отворени додека никој не го надгледува и не дозволувајте им на децата да влегуваат во фрижидерот.
- Не дозволувајте им на бебињата или на децата да влегуваат во фиоката.
 - Тоа може да доведе до смрт од задушување поради заклучување или до телесна повреда.



Безбедносни информации

- Не преполнувајте го фрижидерот со храна.
 - Кога ја отворате или затворате вратата, предметите може да паднат и да предизвикаат телесна повреда или материјална штета.
- Не распрскувајте испарливи материи, како инсектициди, на површината на уредот.
 - Освен тоа што е штетно за луѓето, може да доведе и до струен удар, пожар или проблеми со производот.
- Не користете и не ставајте супстанции чувствителни на температура, како што се запаливи спрејови, запаливи предмети, сув мраз, лекови или хемикалии во близина на или во фрижидерот.
- Не користете фен за коса за да ја исушите внатрешноста на фрижидерот. Не ставајте запалена свеќа во фрижидерот за отстранување на непријатните миризби.
 - Тоа може да доведе до струен удар или пожар.
- Не качувајте се врз уредот и не ставајте предмети врз него (алишта, запалени свеќи, запалени цигари, садови, хемикалии, метални предмети, итн.). Ова може да предизвика струен удар, пожар, проблеми со производот или повреда. Не ставајте садови полни со вода врз уредот.
 - Ако се истури, постои ризик од пожар или струен удар.
- Не употребувајте механички направи или други средства за забрзување на процесот на одмрзнување, освен оние коишто се препорачани од производителот.
- Не оштетувајте го разладното коло.
- Никогаш не гледајте директно во ултравиолетовата LED ламба подолг временски период.
 - На овој начин може да дојде до надразнување на очите како резултат на ултравиолетовите зраци.



- Не поставувајте ја наопаку полицата на замрзнувачот. Стопирачот за полица може да не работи.
 - Може да дојде до телесна повреда како резултат на паѓање на стаклото на полицата.
- Држете ги прстите подалеку од областите на „штипнување“. Празниот простор помеѓу вратите и кујнскиот елемент е обично мал. Внимавајте при отворање на вратите кога децата се во близина.
- Ако се забележи истекување на гас, избегнувајте отворен пламен или потенцијални извори на палење и проветрете ја неколку минути просторијата во којашто е поставен уредот.
 - Не допирајте ги уредот или струјниот кабел.
 - Не користете вентилатор.
 - Искра може да доведе до експлозија или пожар.
- Користете ги само LED ламбите од производителот или претставниците на сервисниот центар.
- Шишињата треба да се чуваат блиску едно до друго, така што нема да паднат.
- Овој производ е наменет само за чување храна во домашни услови.
- Не обидувајте се самите да го поправате, демонтирате или менувате фрижидерот.
 - Неовластените промени може да доведат до безбедносни проблеми. Ќе ви биде наплатена целосна сума за деловите и услугата за поправка на промените направени неовластено.
- Не користете други осигурувачи (како бакарна, челична жица итн.) освен стандардните осигурувачи.

Безбедносни информации

- Ако е потребно да го поправите или повторно да го инсталирате фрижидерот, контактирајте со најблискиот сервисен центар.
 - Во спротивно, може да дојде до струен удар, пожар, проблеми со производот или повреда.
- Ако се исклучиле и внатрешната и надворешната LED ламба, контактирајте со најблискиот сервисен центар.
- Ако од фрижидерот се забележува мирис на горење или чад, веднаш исклучете го фрижидерот и контактирајте со сервисниот центар на Samsung Electronics.
 - Во спротивно, може да дојде до опасност од струен удар или пожар.
- Извлечете го кабелот од приклучокот пред да ја промените внатрешната светилка на фрижидерот.
 - Во спротивно, постои опасност од струен удар.
- Ако имате потешкотии при заменување на светло коешто не е LED, контактирајте со сервисниот центар на Samsung.
- Ако производот е опремен со LED ламба, немојте да ги демонтирате капаците на ламбата или LED ламбата.
 - Контактирајте со најблискиот сервисен центар.
- Цврсто вметнете ја приклучницата во ѕидниот приклучок.
- Не употребувајте оштетена приклучница, оштетен кабел или лабав ѕиден приклучок.
 - Тоа може да доведе до струен удар или пожар.

Предупредување при употреба

ПРЕДУПРЕДУВАЊЕ

- Не дозволувајте да се затнат отворите за вентилација во оградениот дел на уредот или во конструкцијата за вградување.
- Не употребувајте механички направи или други средства за забрзување на процесот на одмрзнување, освен оние коишто се препорачани од производителот.
- Не оштетувајте го разладното коло.
- Не користете електрични апарати во внатрешноста на преградите за складирање храна на уредот, освен ако тоа не го препорачува производителот.

Опомени при употреба

ВНИМАНИЕ

- Не замрзнувајте ја повторно замрзнатата храна којашто е целосно одмрзната. Не ставајте газирани пијалаци во комората на замрзнувачот. Не ставајте шишиња или стаклени садови во замрзнувачот.
 - Кога содржината во нив ќе замрзне, стаклото може да пукне и да предизвика телесна повреда.
- За да постигнете најдобри перформанси на производот:
 - Не ставајте ја храната блиску пред отворите за вентилација на задниот дел од уредот, затоа што тоа може да го попречи слободното струење на воздухот во фрижидерот.

Безбедносни информации

- Правилно завиткајте ја храната или ставете ја во херметички затворени садови пред да ја ставите во фрижидерот.
- Не ставајте чаши, шишиња или газирани пијалаци во замрзнувачот. Може да замрзнат и да се скршат. Скршените садови на пијалаци може да предизвикаат повреда.
- Придржувајте се кон роковите на чување и роковите на траење на замрзнатите производи.
- Не ставајте чаши, шишиња или газирани пијалаци во замрзнувачот.
 - Садот може да замрзне и да се скрши и може да дојде до повреда.
- Не ставајте газирани пијалаци во комората на замрзнувачот. Не ставајте шишиња или стаклени садови во замрзнувачот.
 - Кога содржината во нив ќе замрзне, стаклото може да пукне и да предизвика телесна повреда или материјална штета.
- Гаранција за услуга и модификација.
 - Промените или модификациите направени од трето лице на овој завршен уред не се опфатени со гаранцијата на Samsung, ниту Samsung сноси одговорност за безбедносните проблеми и штетите настанати како резултат на модификациите направени од трето лице.
- Не блокирајте ги отворите за вентилација во фрижидерот.
 - Ако отворите за воздух се затворат, особено со пластична кеса, фрижидерот може премногу да се излади.

-
- Избришете го вишокот на влага во внатрешноста и оставете ги вратите отворени.
 - Во спротивно може да дојде до појава на непријатен мирис.
 - Ако фрижидерот се исклучи од напојувањето, треба да почекате најмалку пет минути пред повторно да го вклучите.
 - Ако фрижидерот се навлажни со вода, извлекете ја приклучницата и контактирајте со сервисниот центар на Samsung Electronics.
 - Не удирајте ги и не нанесувајте прекумерна сила на стаклените површини.
 - Скршеното стакло може доведе до телесна повреда и/или материјална штета.
 - Внимвавајте да не ги фатите прстите.
 - Ако фрижидерот е поплавен, контактирајте со најблискиот сервисен центар.
 - Постои ризик од струен удар или пожар.



Безбедносни информации

Опомени при чистење

ВНИМАНИЕ

- Не прскајте вода директно на од внатрешната или надворешната страна на фрижидерот.
 - Постои опасност од пожар или струен удар.
- Не користете фен за коса за да ја исушите внатрешноста на фрижидерот.
- Не ставајте запалена свеќа во фрижидерот за отстранување на непријатните мириси.
 - Тоа може да доведе до струен удар или пожар.
- Не прскајте со средства за чистење директно на екранот.
 - Печатените букви на екранот може да отпаднат.
- Доколку туѓа материја, како на пример вода, навлезе во уредот, исклучете го струјниот кабел и контактирајте со најблискиот сервисен центар.
 - Во спротивно, може да дојде струен удар или пожар.
- Користете чиста, сува крпа за отстранување на туѓи тела или прашина од иглите на приклучокот. Не користете влажна или навлажнета крпа при чистење на приклучницата.
 - Во спротивно, постои опасност од пожар или струен удар.
- Не го чистете уредот со директно прскање на вода врз него.
- Не користете бензол, разредувач, Clorox средства или хлориди за чистење.
 - Тие може да ја оштетат површината на апаратот и да предизвикаат пожар.
- Пред да почнете со чистење или одржување, исклучете го уредот од ѕидниот приклучок.
 - Во спротивно, може да дојде струен удар или пожар.



Важни предупредувачки симболи при отстранување во отпад

ПРЕДУПРЕДУВАЊЕ

- Отстранете го материјалот од амбалажата за овој производ на еколошки начин.
- Пред да го отстраните фрижидерот во отпад, проверете дали се оштетени цевките на задната страна.
- Како разладно средство се користат R-600a или R-134a. Проверете ја етикетата на компресорот на задниот дел од уредот или етикетата со ознаката на типот во внатрешноста на замрзнувачот за да видите кое разладно средство се користи во вашиот фрижидер. Ако овој фрижидер содржи запалив гас (разладно средство R-600a), контактирајте со локалните органи за начинот на депонирање на овој производ.
- При отстранување на фрижидерот, отстранете ги вратите/ бравите и рачките на вратите за малите деца и животните да не можат да се заклучат внатре. Децата треба да се под надзор за да не си играат со апаратот. Ако се заклучат внатре, децата може да се повредат или да се задушат до смрт.
 - Ако се заклучат внатре, децата може да се повредат или да се задушат до смрт.
- Се користи циклопентан во изолацијата. За гасовите на изолацијата е потребна специјална процедура за отстранување. Информирајте се кај локалните органи за начинот на отстранување на овој производ.



Безбедносни информации

- Чувајте ги материјалите од амбалажата подалеку од децата, бидејќи тие може да бидат опасни за децата.
 - Ако детето стави торба над главата, детето може да се задуши.

Дополнителни совети за правилна употреба

- Во случај на прекин на електричната енергија, прашајте во локалната канцеларија на претпријатието за снабдување со електрична енергија колку долго ќе трае прекилот.
 - Повеќето прекини на електрична енергија коишто се отстрануваат во рок од еден или два часа не влијаат на температурите во фрижидерот. Меѓутоа, за тоа време треба да го сведете отворањето на вратата на минимум.
 - Ако прекилот во снабдувањето со струја трае подолго од 24 часа, извадете ја и фрлете ја сета замрзната храна.
- Фрижидерот може да не работи постојано (замрзнатите производи може да започнат да се одмрзнуваат или температурите може да станат премногу топли во преградата за замрзната храна) ако за подолго време се постави на место со постојано пониски температури од температурите за коишто е направен уредот.
- Во случај на одредена храна, ако ја чувате во фрижидер може да има негативни последици за зачувување на храната поради нејзините состојки.
- Уредот не фаќа мраз, што значи дека нема потреба од рачно одмрзнување. Тоа се прави автоматски.



- Порастот на температурата во текот на одмрзнувањето е во согласност со условите на ISO. Меѓутоа, ако сакате да спречите несоодветно покачување на температурата на замрзнатата храна при одмрзнување на уредот, завиткајте ја замрзнатата храна во неколку слоја весници.
- Не замрзнувајте ја повторно замрзнатата храна којашто е целосно одмрзната.

Совети за штедење енергија

- Монтирајте го апаратот во сува и добро проветрена просторија со соодветна вентилација. Погрижете се да не биде изложен на директна сончева светлина и никогаш не ставајте го покрај директен извор на топлина (радијатор, на пример).
- Се препорачува да не ги блокирате отворите или решетките за вентилација за енергетска ефикасност.
- Секогаш оставете ја топлата храна да се излади пред да ја ставите во уредот.
- Ставајте ја замрзнатата храна да се одмрзнува во фрижидерот. Со тоа ја користите ниската температура на замрзнатата храна за ладење на храната во фрижидерот.
- Не држете ги вратите на фрижидерот отворени премногу долго кога ја ставате или вадите храната. Колку пократко е отворена вратата, толку помалку ќе има натрупување на мраз во замрзнувачот.
- Се препорачува да го инсталирате фрижидерот со растојание од задниот дел и страните. Со тоа ќе ја намалите потрошувачката на електрична енергија и ќе ги намалите сметките за електрична енергија.



Безбедносни информации

- За најефективна употреба на енергија, чувајте ги сите внатрешни делови како на пр. корпи, фиоки, полици во положба предвидена од производителот.

Овој уред е наменет за употреба во домаќинствата и за слични намени како на пример

- кујнски простории за персоналот во продавници, канцеларии и други работни средини;
- куќи на фарми и од страна на клиенти во хотели, мотели и други станбени објекти;
- средини од типот ноќевање со појадок;
- примена во угостителството и во други објекти во коишто не се врши малопродажба.



Упатства за WEEE



Правилно депонирање на овој производ (Отпадна електрична и електронска опрема) (Применливо во држави со посебни системи за справување со отпадот)

Оваа ознака на производот, приборот или литературата означува дека производот и неговиот електронски прибор (на пр. полначот, слушалките, USB кабелот) не треба да се отстрануваат заедно со останатиот отпад од домаќинството на крајот од нивниот работен век. За избегнување на можна штета врз околината или човечкото здравје предизвикана со неконтролирано фрлање отпад, Ве молиме да ги одвоите овие предмети од другите видови отпад и одговорно да ги рециклирате заради унапредување на еколошки оправдано повторно користење на материјалните ресурси.

Физичките лица можат да се обратат или во продавницата каде што го купиле овој производ или во службите на локалната самоуправа, за детали каде и како да извршат рециклирање на производот на начин безбеден по околината.

Деловните корисници можат да се обратат до својот снабдувач и да ги проверат одредбите и условите во договорот за набавка. Овој производ и неговиот електронски прибор не треба да се мешаат со друг комерцијален отпад.

За информации за посветеноста на Samsung на животната средина и за регулаторните обврски за производите, на пр. REACH, WEEE или батериите, посетете ја нашата страница за одржливост достапна преку www.samsung.com

(Само за производи што се продаваат во европските земји и во Обединетото Кралство)

Инсталирање

Пред да го користите, внимателно следете ги овие упатства за правилно да го инсталирате фрижидерот и за да спречите несреќи.

⚠ ПРЕДУПРЕДУВАЊЕ

- Користете го фрижидерот само за намената опишана во ова упатство.
- Сервирањето мора да го врши квалификуван техничар.
- Отстранете го материјалот од пакувањето на производот во согласност со локалните регулативи.
- За да спречите струен удар, пред секое сервисирање или замена исклучете го кабелот за напојување.

Фрижидерот на дланка

Реалната слика и обезбедените компоненти на фрижидерот може да се разликуваат во зависност од моделот и земјата.

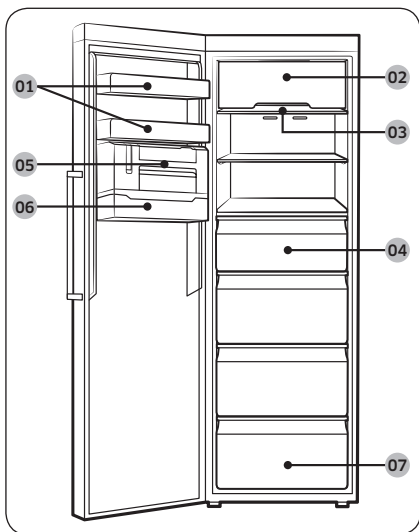

- 01 Преграда на вратата
- 02 Капак на горната полица *
- 03 Полица на замрзнувачот
- 04 Фиока на замрзнувачот
- 05 Тенок апарат за правење мраз *
- 06 Сад за коцки мраз *
- 07 Долна фиока

* само применливи модели

📖 ЗАБЕЛЕШКА

- За најдобра енергетска ефективност погрижете се сите полици, фиоки и корпи да се поставени на нивната првобитна положба.

Инсталирање чекор по чекор

ЧЕКОР 1 Изберете место

Барања за место:

- Цврста, рамна површина без тепих или под којшто може да ѝ попречи на вентилацијата
- Подалеку од директна сончева светлина
- Соодветен простор за отворање и затворање на вратата
- Подалеку од извор на топлина
- Простор за одржување и сервисирање
- Опсег на температура: од 10 °C до 43 °C

Растојание

Погледнете ги сликите и табелата подолу во врска со барања за место за инсталација.

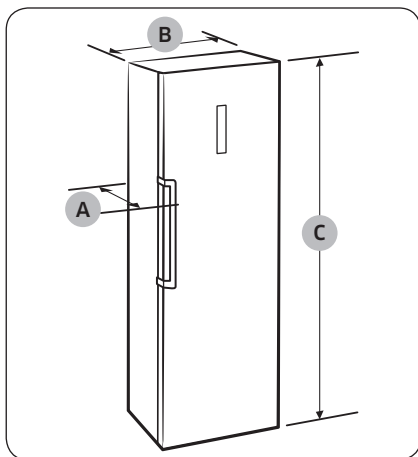

Длабочина „А“	694
Широчина „В“	595
Вкупна височина „С“	1853

(единица: mm)

Инсталирање

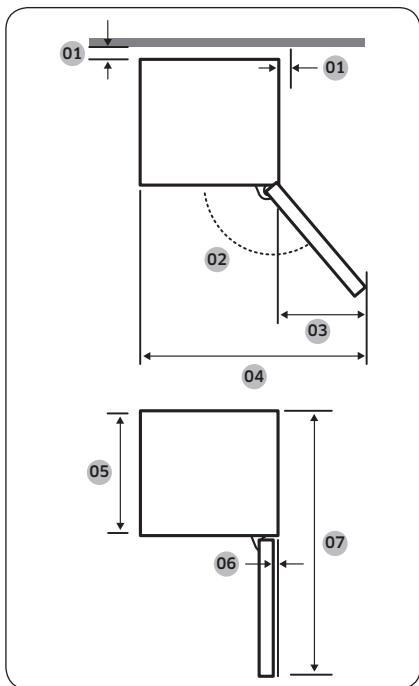

01	препорачано е повеќе од 50 mm
02	130°
03	377
04	967
05	575
06	5,5
07	1194

(единица: mm)

Инсталирање

ЗАБЕЛЕШКА

Мерките во горенаведената табела може да се разликуваат, во зависност од начинот на мерење.

ЧЕКОР 2 Растојание (само применливи модели)

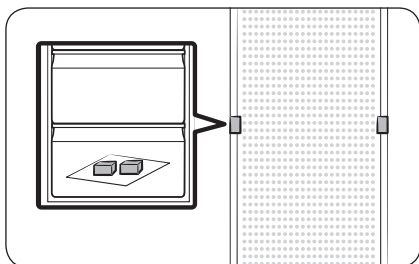

1. Отворете ја вратата и лоцирајте ги обезбедените разделувачи (x2).
2. Одмотајте ги двата разделувачи и прицврстете ги на задната страна на фрижидерот како што е прикажано. Тие ќе овозможат вентилирање на воздухот на задната страна и ќе се намали потрошувачката на енергија.

ЧЕКОР 3 Поврзување преку WiFi

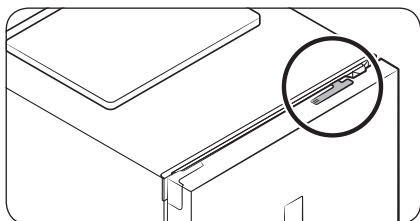

Фрижидерот може да го контролирате далечински со помош на Smart Home Dongle што се продава посебно. За да го купите Smart Home Dongle, одете на www.samsung.com и следете ги информациите наменети за приемникот.

⚠ ВНИМАНИЕ

- Samsung Smart Home Dongle е достапен во две верзии: една наменета за паметни телевизори од Samsung, а другата наменета за уреди за во домот од Samsung.
- Мора да го купите Smart Home Dongle од Samsung кој е наменет за уреди за во домот. Сите други приемници може да предизвикаат дефект во системот.

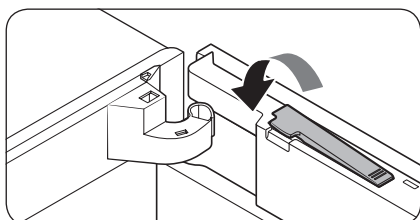
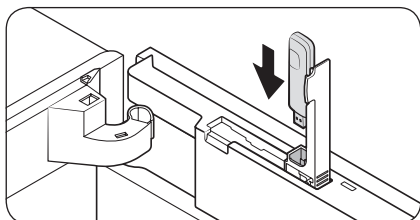
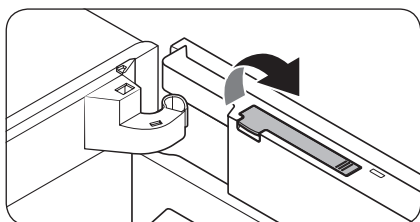

1. Отворете ја вратата на замрзнувачот и повлечете го нагоре капакот за приемникот кој се наоѓа на горната страна на вратата за да го отворите.
2. Вметнете го Smart Home Dongle во отворот за приемник во правилна насока.
3. Притиснете го надолу капакот за приемникот за да го затворите.

Инсталирање

ЧЕКОР 4 Подна покривка

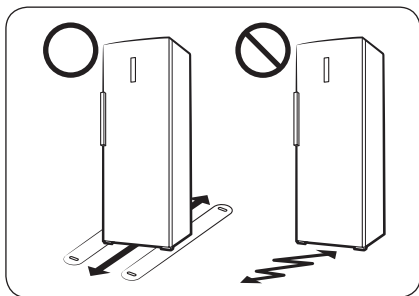

- Површината за инсталирање на фрижидерот мора да ја издржи тежината на целосно наполнет фрижидер.
- За да го заштитите подот, ставете големо парче картон на секоја ногалка на фрижидерот.
- Кога фрижидерот ќе биде во конечната позиција, не поместувајте го освен ако тоа не е потребно за заштита на подот. Ако е потребно, употребете дебела хартија или крпа, како на пример, стар тепих низ патеката на движење.

ЧЕКОР 5 Приспособете ги ногалките за нивелирање

⚠ ВНИМАНИЕ

- Фрижидерот мора да биде поставен на рамен, цврст под. Во спротивно, може да дојде до оштетување на фрижидерот или до физичка повреда.
- Нивелирањето мора да се изврши со празен фрижидер. Погрижете се да не остане храна во фрижидерот.
- Од безбедносни причини, прилагодете ја предната страна малку повисоко од задната страна.

Фрижидерот може да се нивелира со помош на предните ногарки кои имаат специјални завртки (нивелатори) наменети за нивелирање. Користете рамен шрафцигер за нивелирањето.

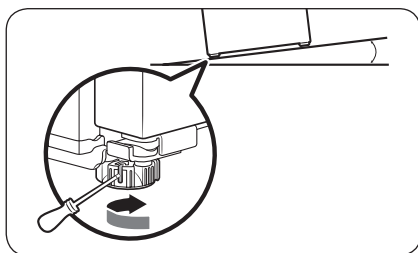

За да ја прилагодите висината на левата страна:

Вметнете го рамниот шрафцигер во нивелаторот на предната лева ногалка. Завртете го нивелаторот во правец на стрелките на часовникот за подигнување или, пак, спротивно од стрелките на часовникот за спуштање.

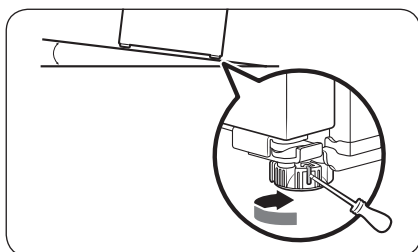

За да ја прилагодите висината на десната страна:

Вметнете го рамниот шрафцигер во нивелаторот на предната десна ногалка. Завртете го нивелаторот во правец на стрелките на часовникот за подигнување или, пак, спротивно од стрелките на часовникот за спуштање.

Инсталирање

ЧЕКОР 6 Почетни поставувања

Со комплетирање на следните чекори, фрижидерот треба да биде целосно подготвен за работа.

1. Отстранете ја РЕ пената од секој агол на полиците, која е поставена за заштита на фрижидерот при транспорт.
2. Вклучете го кабелот за напојување во ѕидниот приклучок за да го вклучите фрижидерот.
3. Отворете ја вратата и проверете дали свети внатрешното светло.
4. Поставете ја температурата на најладна и почекајте додека замрзнувачот да ја постигне поставената температура. Сега фрижидерот е подготвен за користење.

ЗАБЕЛЕШКА

При вклучување на фрижидерот ќе се активира звучен аларм. За да го исклучите алармот, притиснете **Freezer (Замрзнувач)**.

ЧЕКОР 7 Крајна проверка

Кога ќе завршите со инсталирањето, проверете дали:

- Фрижидерот е вклучен во електричен приклучок и е правилно заземјен.
- Фрижидерот е инсталиран на рамна, нивелирана површина со соодветна оддалеченост од ѕидот или од кујнскиот елемент.
- Фрижидерот е нивелиран и е добро поставен на подот.
- Вратата лесно се отвора и затвора и внатрешното светло автоматски се вклучува кога ќе ја отворите вратата.

Операции

Панел со функции

ТИП А

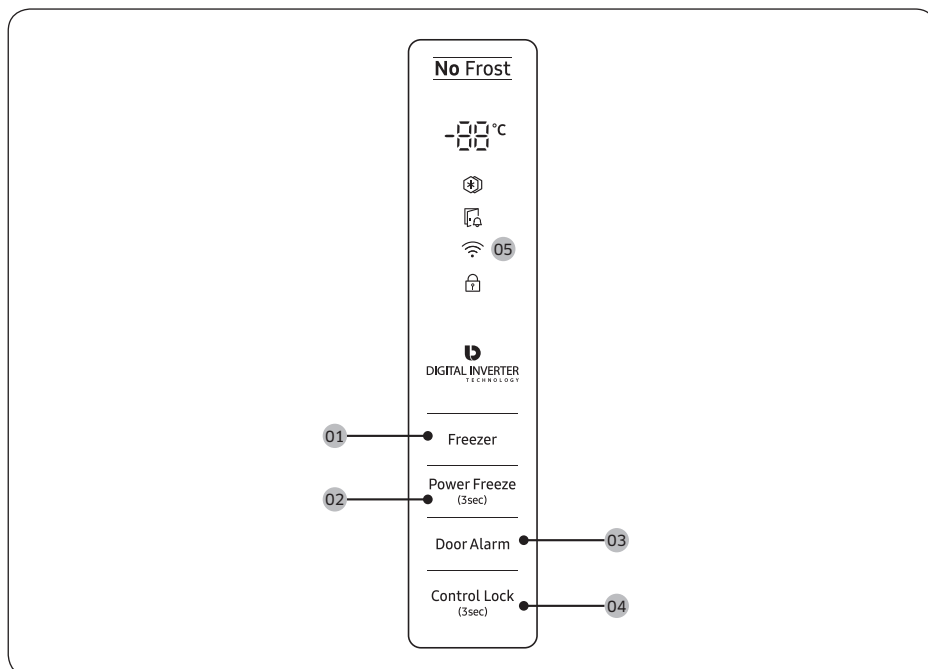

ТИП В

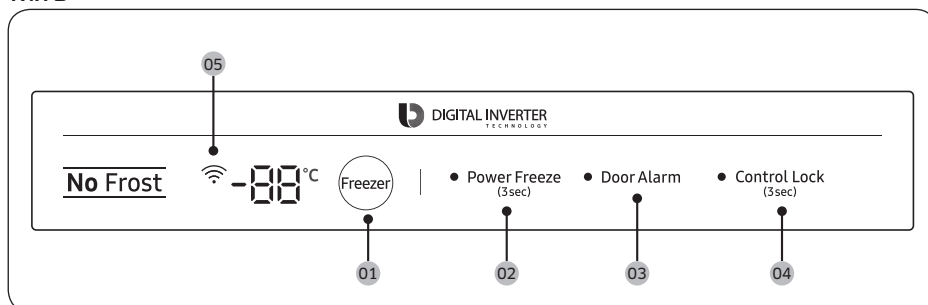

Операции

- 01 Freezer (Замрзнувач)
- 02 Power Freeze (Засилено замрзнување)
- 03 Door Alarm (Аларм за врата)
- 04 Control Lock (Заклучување на контролата)
- 05 Мрежно поврзување

01 Замрзнувач

Freezer (Замрзнувач)	Копчето Freezer (Замрзнувач) може да се користи за поставување на температурата на замрзнувачот. Достапниот опсег на температури изнесува помеѓу -15 °C и -23 °C (зададено: -19 °C).
-----------------------------	--

02 Засилено замрзнување (3 сек.)

Power Freeze (Засилено замрзнување)	<p>Со Засилено замрзнување се забрзува процесот на замрзнување со максимална брзина на вентилаторот. Замрзнувачот продолжува да работи со полна брзина во траење од 50 часа и потоа се враќа на претходната температура.</p> <ul style="list-style-type: none">• За да го активирате Засилено замрзнување, притиснете и задржете Power Freeze (Засилено замрзнување) во траење од 3 секунди. Соодветниот индикатор (⊛) ќе светне и фрижидерот ќе го забрза процесот на замрзнување.• За да го деактивирате, повторно притиснете и задржете Power Freeze (Засилено замрзнување) во траење од 3 секунди. Замрзнувачот се враќа на нагодувањето за претходна температура.• За да замрзнете големи количества на храна, активирајте го Засилено замрзнување во траење од најмалку 20 часа пред да ставите храна во замрзнувачот. <p>ЗАБЕЛЕШКА</p> <ul style="list-style-type: none">• Со користење на функцијата Засилено замрзнување се зголемува потрошувачката на енергија. Погрижете се да ја исклучите оваа опција и да ја вратите претходната температура ако немате намера да ја користите.• За брзо замрзнување на големи количини храна, отстранете ги фиоците и користете ја испорачаната полица.
--	---

03 Аларм за врата

Door Alarm (Аларм за врата)	Можете да поставите аларм како потсетник. Доколку вратата стои отворена подолго од 2 минути, алармот ќе се активира, а индикаторот на алармот ќе почне да трепка. Со притиснување на копчето Door Alarm (Аларм за врата) може да изберете помеѓу овозможување или оневозможување на алармот.
------------------------------------	--

04 Заклучување на контролата (3 сек.)

Control Lock (Заклучување на контролата)

За да спречите несакано ракување, притиснете и задржете **Control Lock (Заклучување на контролата)** во траење од 3 секунди за да ја активирате функцијата Заклучување на контролата. Кога индикаторот () е вклучен, сите контроли ќе бидат оневозможени.

За да го деактивирате, повторно притиснете и задржете во траење од 3 секунди. Контролите ќе бидат овозможени како вообичаено.

05 Мрежно поврзување

Изборниот Smart Home Adapter (се продава посебно) може да го користите за контрола и следење на вашиот фрижидер преку апликацијата SmartThings. За повеќе информации за SmartThings, погледнете го делот **SmartThings**.

Операции

SmartThings

Инсталирање

Посетете го Google Play Store, Galaxy Apps или Apple App Store и побарајте „SmartThings“. Преземете ја и инсталирајте ја апликацијата SmartThings што ја нуди Samsung Electronics во вашиот паметен уред.

ЗАБЕЛЕШКА

- Апликацијата SmartThings не е достапна за некои таблети и iPad, како и за некои паметни телефони.
 - Поддржува [Android] OS 8.0 или понов. (минимум 2 GB RAM големина)
 - Поддржува [iOS] 12.0 или понов/iPhone 6 или понов.
- Заради подобрување на перформансите, апликацијата SmartThings подлежи на промени без претходно известување, а поддршката за неа може да се укине во согласност со политиката на производителот. Покрај тоа, понатамошните ажурирања на апликацијата или функцијата во апликацијата може да престанат поради употребливост и безбедносни причини, дури и ако ажурирањата во моментот се поддржани на вашиот OS.
- Во препорачаните системи за шифрирање спаѓаат WPA/TKIP и WPA2/AES. Сите понови или нестандартни протоколи за автентикација на Wi-Fi не се поддржани.
- Уредите за безжична комуникација во непосредна близина во опкружувањето може да влијаат врз безжичните мрежи.
- Ако вашиот давател на интернет услуги ја регистрирал MAC адресата на вашиот компјутер или модем поради идентификација, вашиот паметен фрижидер од Samsung може да не се поврзе на интернет. Во тој случај, обратете се кај вашиот давател на интернет услуги за да добиете техничка помош.
- Поставките за заштитниот ѕид на вашиот мрежен систем може да го спречат паметниот фрижидер од Samsung да пристапи на интернет. Обратете се кај вашиот давател на интернет услуги за да добиете техничка помош. Ако проблемот не се отстрани, обратете се во локалниот центар за сервисирање или продажба на Samsung.
- За конфигурирање на поставките за безжичната пристапна точка (AP), погледнете го упатството за користење на пристапната точка (рутер).
- Паметните фрижидери од Samsung ги поддржуваат и протоколот за Wi-Fi 2,4 GHz со IEEE 802.11 b/g/n и протоколот за софтверска пристапна точка. (се препорачува IEEE 802.11 n.)
- Можно е неовластените безжични Wi-Fi рутери да не можат да се поврзат со паметните фрижидери од Samsung.

Сметка на Samsung

За да ја користите апликацијата треба да ја регистрирате вашата сметка на Samsung. Ако немате сметка на Samsung, следете ги инструкциите што ги прикажува апликацијата на екранот за да направите бесплатна сметка на Samsung.

Упатства за почеток

Вклучете го уредот што сакате да го поврзете, отворете ја апликацијата SmartThings на телефонот и потоа следете ги упатствата подолу.

Доколку се појави скок-прозорец на кој се вели дека е најден нов уред, допрете **ADD NOW (ДОДАЈ СЕГА)**.

Доколку не се појави скок-прозорец, допрете го копчето **+**, а потоа изберете го уредот што сакате да го поврзете од списокот со достапни уреди.

Доколку вашиот уред не е на списокот со поддржани уреди, допрете **Supported Devices (Поддржани уреди)**, изберете го типот уред (фрижидер) и потоа изберете го одредениот модел на уред.

Следете ги упатствата во апликацијата и поставете го уредот. Штом ќе се заврши поставувањето, вашиот фрижидер ќе се појави како „картичка“ на екранот **Devices (уреди)**.

Апликација за фрижидерот

Вградена контрола

Набљудувајте го и контролирајте го вашиот фрижидер кога сте во домот и на пат.

- Допрете ја иконата на фрижидер на таблата со информации на SmartThings или допрете ја иконата Уреди во долниот дел од таблата со информации и потоа допрете ја „картичката“ фрижидер за да ја отворите страницата за Фрижидер.
- Проверете ги статусот на работа или известувањата поврзани со фрижидерот и променете ги опциите или поставките доколку е потребно.

ЗАБЕЛЕШКА

Некои опции или поставки на фрижидерот може да бидат недостапни за далечинска контрола.

Операции

Категорија	Единица	Опис
Следење	Температура на замрзнувачот	Ја прикажува тековната вредност на поставената температура на замрзнувачот.
	Дијагноза	Го открива ненормалното функционирање на замрзнувачот.
	Следење на потрошувачката на енергија	Ја проверува збирната потрошувачка на енергија на замрзнувачот во последните 180 дена.
Функции	Засилено замрзнување	Овозможува вклучување или исклучување на опцијата Засилено замрзнување и проверување на тековните поставки.
Аларми	Ненормално висока температура	Овој аларм се активира кога во замрзнувачот има ненормално високи температури.
	Отворање на вратата	Овој аларм се активира ако вратата на замрзнувачот е отворена одредено време.

Специјални функции

Реалната слика и специјалните функции на фрижидерот може да се разликуваат во зависност од моделот и земјата.

Тенок апарат за правење мраз (само применливи модели)

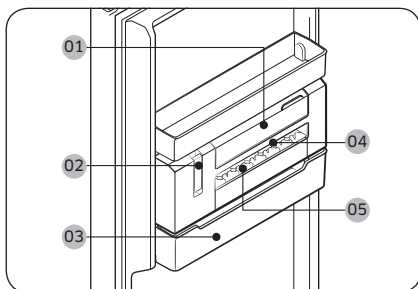

- 01 Сад за вода
- 02 Рачка на апаратот за правење мраз
- 03 Кофа за мраз
- 04 Калап за мраз
- 05 Капак на калапот за мраз

ЗАБЕЛЕШКА

Ако не планирате да правите мраз, отстранете го тенкиот апарат за правење мраз за да обезбедите повеќе место за складирање. Во тој случај, може да ја користите **кофата за мраз (03)** како повеќенаменска корпа за складирање.

Операции

За рачно да исфрлите мраз

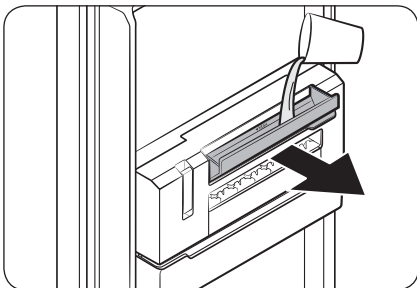

1. Повлечете ја рачката на **садот за вода (01)** за да го извадите, а потоа наполнете го садот со вода до максималната линија. Внимателно затворете го садот, без од него да капе или тече вода.

⚠ ВНИМАНИЕ

- Не надминувајте ја максималната линија. Преголемото количество вода предизвикува заглавување на мразот и го отежнува неговото исфрлување.
- Користете само вода за пиење. Мразот направен од други течности, како зелен чај или млеко, може да не се исфрлува добро.
- Внимателно затворете го **садот за вода**. Во спротивно, може да дојде до капење или истекување на водата.

📖 ЗАБЕЛЕШКА

- Ако забележите истекување на водата, отворете го **садот за вода** и проверете дали меѓупросторот од садот за вода до **калапот за мраз** е замрзнат. Доколку е така, турете млака вода во **садот за вода** до максималната линија. Оставете меѓупросторот да се стопи.
- Се препорачува редовно да го чистите меѓупросторот од садот за вода до **калапот за мраз** бидејќи постои голема веројатност дека тој ќе замрзне.

2. Проверете дали мразот замрзнал целосно. Откако мразот целосно ќе се замрзне, повлечете ја **рачката на апаратот за правење мраз (02)**. Потоа, **калапот за мраз (04)** ротирајте и го исфрлува мразот во **кофата за мраз (03)**.

⚠ ВНИМАНИЕ

- Не повлекувајте ја рачката додека мразот целосно не замрзнал. Нецелосно замрзнатиот мраз може да се заглави и да ја оштети **кофата за мраз**.

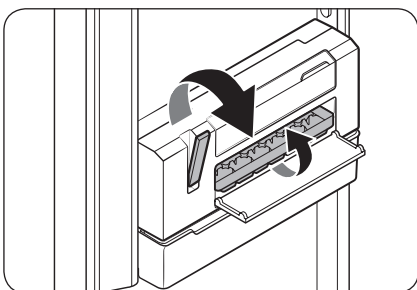

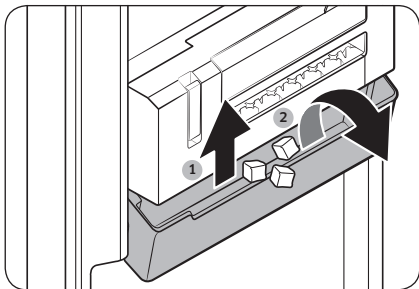

3. За да истурите мраз, подигнете ја малку **кофата за мраз** и навалете ја напред.

ВНИМАНИЕ

- Не навалувајте ја **кофата за мраз** без да ја подигнете. **Кофата за мраз** може да се скрши.
- Не турајте вода директно во **кофата за мраз** за да правите мраз. **Кофата за мраз** може да се скрши.
- Не оставајте ја вратата на замрзнувачот отворена. Мразот во **кофата за мраз** се топи и се заглавува.
- Во случај на прекин на напојувањето, проверете дали сте ја испразниле **кофата за мраз** пред да започнете да правите мраз.
- Користете само вода за пиење.

ЗАБЕЛЕШКА

- Во зависност од состојбата на мразот, коцките мраз може да не се исфрлат веднаш. Во тој случај, повлечете ја рачката неколку пати.
- Ако не може да се исфрли мраз затоа што било наполнето преголемо количество вода, отстранете го **калапот за мраз** и испразнете го. Ако проблемот не се отстрани, отстранете го тенкиот апарат за правење мраз и испразнете го.

Операции

Отворање на капакот на горната полица (само кај одредени модели)

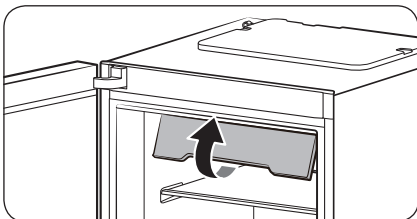

1. Подигнете го целосно предниот дел од капакот на горната полица.

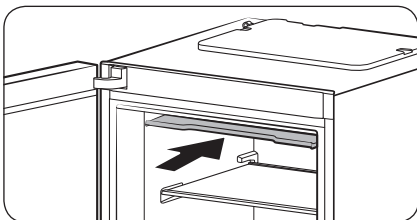

2. Потоа турнете го капакот навнатре до крај.

ЗАБЕЛЕШКА

- За да отстраните или ставите храна во замрзнувачот, прво мора да го подигнете капакот на горната полица.
- Капакот на горната полица може да се отстрани. Отстранете го доколку немате намера да го користите.

Ослободување повеќе простор за складирање (само кај одредени модели)

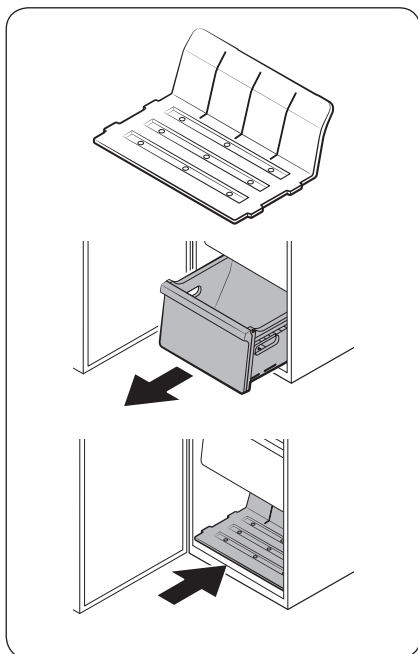

Ако ви треба повеќе простор за складирање, отстранете го капакот на горната полица и сите 4 фиоки и вметнете ја испорачаната полица (погледнете ја сликата) во внатрешниот долен дел на главниот уред. Потоа, отстранете го тенкиот апарат за правење мраз.

ЗАБЕЛЕШКА

- Отстранувањето на капакот на горната полица и фиоките не влијае врз температурните и механичките карактеристики на замрзнувачот.
- Објавениот волумен за складирање во замрзнувачот се основа врз условите во кои се отстранети сите фиоки и капакот на горната полица и е вметната испорачаната полица.

Одржување

Промена на страната на отворање на вратата (само применливи модели)

Промената на страната на отворање на вратата мора да ја изврши овластен сервисер од Samsung на ваш трошок, бидејќи гаранцијата не покрива ваков вид на сервисирање.

⚠ ПРЕДУПРЕДУВАЊЕ

- Неуспешната промена на страната на отворање на вратата или материјалните оштетувања што можат да ги предизвикаат неовластените агенции не се опфатени со Гаранцијата.
- Проверете дали фрижидерот е исклучен од изворот за напојување пред да започнете со промена на страната на отворање на вратата.
- Мора да почекате најмалку еден час откако ќе ја промените страната на отворање на вратата. Ова се прави за да се спречи електричен удар.

Потребни алати (не се испорачани)

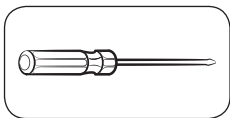

Крстач

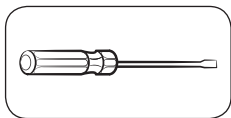

Рамен шрафцигер



Клуч од 10 mm
(за осовината на горната шарка)

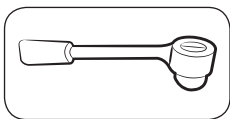

Крцкало од 8 mm
(за шрафовите)



Клуч од 12 mm
(за осовината на долната шарка)

Додатоци

Изгледот на дополнителните делови наведени подолу може да се разликува во зависност од моделот.

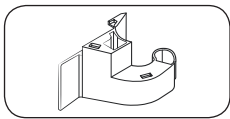

Капак за шарката (L)

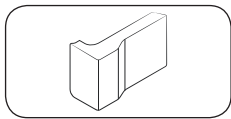

Капак за пополнување простор
(L)

⚠ ВНИМАНИЕ

За време на целата постапка за промена на страната на отворање на вратата, чувајте ги сите мали делови (завртки, капачиња итн.) на фрижидерот подалеку од деца или бебиња поради безбедносни причини.

Инструкции од типот чекор-по-чекор

ЧЕКОР 1 Отстранете ја рачката

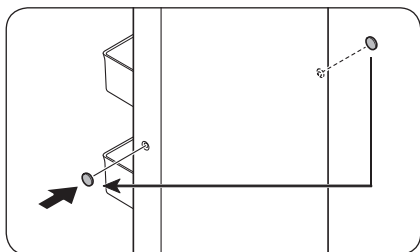
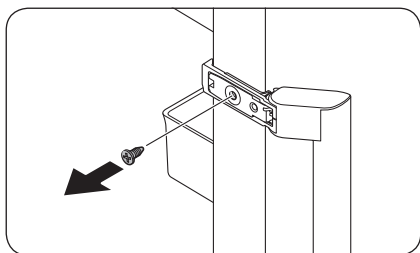
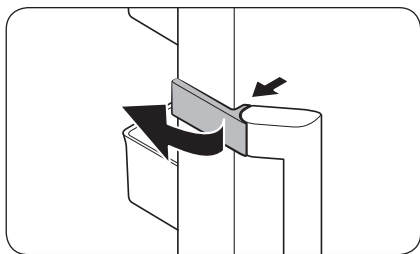

1. Отклучете го **капачето на рачката** и ставете го настрана.

2. Отстранете ги **шрафовите на горната и долната страна на рачката**.

3. Користете **рамен шрафцигер** за отстранување на **капачињата на шрафовите на рачката (x2)**. Потоа, ставете ги **капачињата на шрафовите на рачката** на спротивната страна.

⚠ ВНИМАНИЕ

За да спречите оштетувања, бидете внимателни при отстранување на **капачињата на шрафовите на рачката**.

📖 ЗАБЕЛЕШКА

Чувајте ја рачката на безбедно место за понатамошна употреба.

Одржување

ЧЕКОР 2 Отстранување на вратата на замрзнувачот

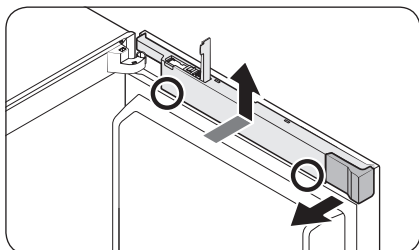

1. Отворете го **капакот за приемникот** и отстранете го **капакот за пополнување простор**.
2. Додека ги држите долните делови (означени на сликата) на **капакот за кабли** со двете раце, подигнете го **капакот за кабли**.

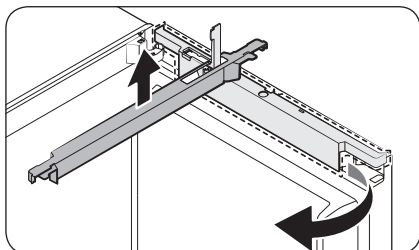

3. Свртете го **капакот за кабли** напред за 90 степени, а потоа притиснете за да го отстраните.

ЗАБЕЛЕШКА

Чувајте ги **капакот за пополнување простор** и **капакот за кабли** на безбедно место. Тие ќе ви бидат потребни за да ја вратите вратата во првичната положба (пред да ја промените страната на отворање на вратата).

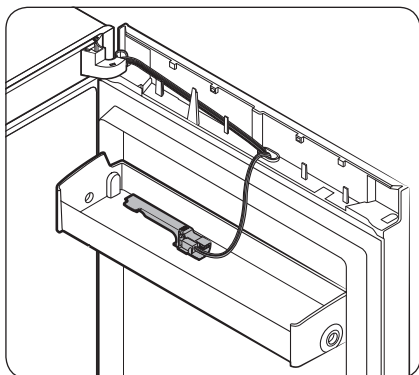

ЗАБЕЛЕШКА

Поставете го **капакот за приемникот** на **преградата на вратата** за понатамошна употреба.

Екран тип А

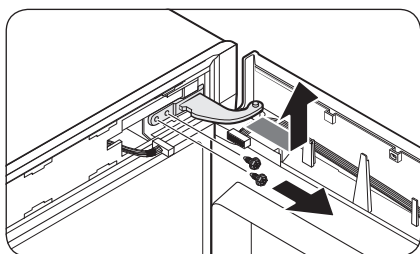
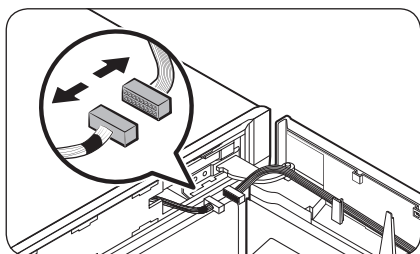
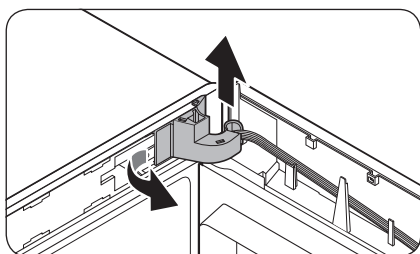
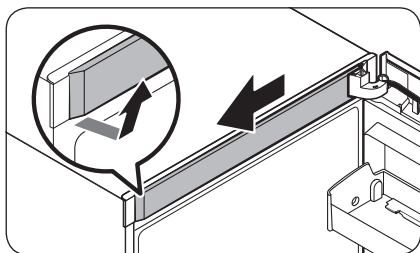

1. Отстранете го **горниот капак**, почнувајќи од десната страна. Потоа, извлекете го напред.

2. Повлечете ја левата страна на **капакот за шарката** за да го извадите, а потоа внимателно подигнете го дното за да можете да го извлечете.

⚠ ВНИМАНИЕ

При вадење на **капакот за шарката**, внимавајте да не ги оштетите приклучоците и каблите на вратата на замрзнувачот или околу неа.

📖 ЗАБЕЛЕШКА

Чувајте го **капакот за шарката** на безбедно место. Тој ќе ви биде потребен за да ја вратите вратата во првичната положба (пред да ја промените страната на отворање на вратата).

3. Исклучете ги приклучоците на вратата на замрзнувачот или околу неа. Олабавете ги шрафовите на **горната шарка** за да ја отстраните.

⚠ ВНИМАНИЕ

За да спречите паѓање на вратата на замрзнувачот, држете ја вратата на замрзнувачот цврсто додека ја отстранувате **горната шарка**.

Одржување

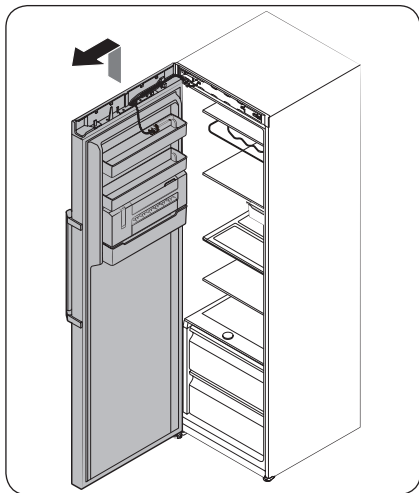

4. Откако ќе ја отстраните **горната шарка**, подигнете ја вратата на замрзнувачот за да ја извадите. Чувајте ја вратата на безбедно место.

⚠ ВНИМАНИЕ

Вратата е тешка. За да спречите оштетување или повреда, бидете внимателни при отстранување на вратата.

Екран тип В

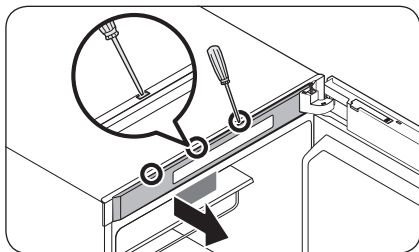

1. Користете рамен шрафцигер кој ќе го вметнете во дупките во горниот дел на вратата за да го отстраните **горниот капак**.

📖 ЗАБЕЛЕШКА

Започнете со дупката која е најоддалечена од шарката.

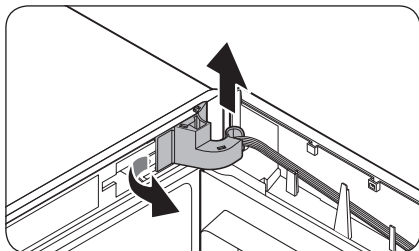

2. Повлечете ја левата страна на **капакот за шарката** за да го извадите, а потоа внимателно подигнете го дното за да можете да го извлечете.

⚠ ВНИМАНИЕ

При вадење на **капакот за шарката**, внимавајте да не ги оштетите приклучоците и каблите на вратата на замрзнувачот или околу неа.

📖 ЗАБЕЛЕШКА

Чувајте го **капакот за шарката** на безбедно место. Тој ќе ви биде потребен за да ја вратите вратата во првичната положба (пред да ја промените страната на отворање на вратата).

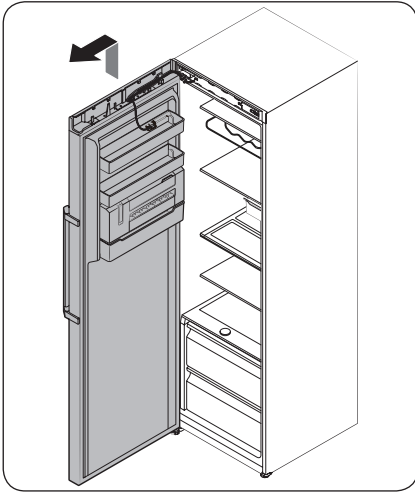
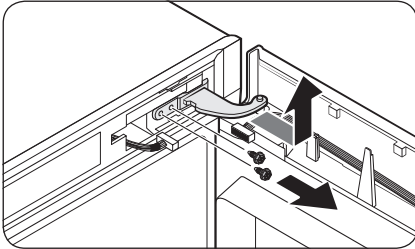
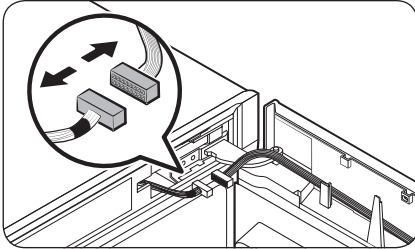

3. Исклучете ги приклучоците на вратата на замрзнувачот или околу неа. Олабавете ги шрафовите на **горната шарка** за да ја отстраните.

⚠ ВНИМАНИЕ

За да спречите паѓање на вратата на замрзнувачот, држете ја вратата на замрзнувачот цврсто додека ја отстранувате горната шарка.

4. Откако ќе ја отстраните **горната шарка**, подигнете ја вратата на замрзнувачот за да ја извадите. Чувајте ја вратата на безбедно место.

⚠ ВНИМАНИЕ

Вратата е тешка. За да спречите оштетување или повреда, бидете внимателни при отстранување на вратата.

Одржување

ЧЕКОР 3 Промена на страната на рачката за автоматско затворање

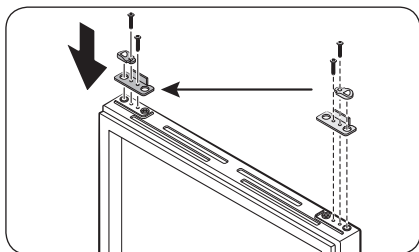

1. На вратата на замрзнувачот, отстранете ја **рачката за автоматско затворање** со олабавување на шрафовите на рачката и шрафовите на спротивната страна.
2. Ставете ја **рачката за автоматско затворање** на спротивната страна и прицврстете ги шрафовите.

ЧЕКОР 4 Промена на страната на долната шарка

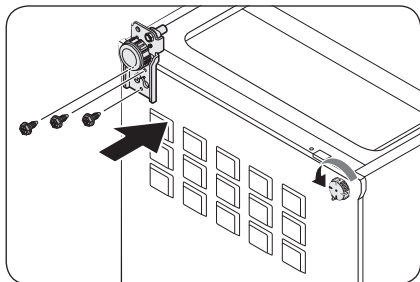
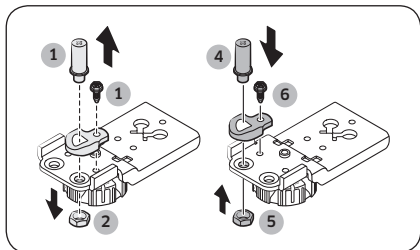
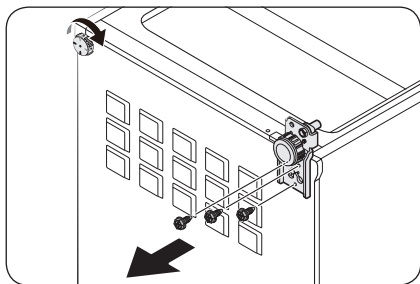

1. Внимателно легнете го фрижидерот долу. Потоа, отстранете ги шрафовите од **долната шарка** на десната страна и **ногалката за нивелирање** на левата страна.
2. Користете крцкало од 8 mm за да ја отстраните **задната завртка** покрај **осовината**.
3. Отстранете ја **завртката на осовината** под **долната шарка**.
4. Користете крстач за да ја отстраните **осовината**.
5. Вметнете ја **осовината** на спротивната страна.
6. Повторно вметнете ја и затегнете ја **задната завртка**.
7. Повторно вметнете ја и затегнете ја **завртката на шарката**.
8. Вметнете ја **долната шарка** на спротивната страна и прицврстете ги шрафовите. Монтирајте ја **ногалката за нивелирање** на спротивната страна и прицврстете ги шрафовите.
9. Внимателно подигнете го фрижидерот.

Одржување

ЧЕКОР 5 Прикачете ја вратата на замрзнувачот на своето место

Екран тип А

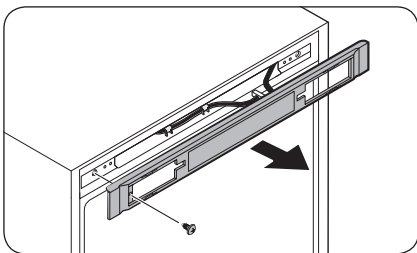

1. Отстранете го шрафот и извлекете го **капакот за контролите**.

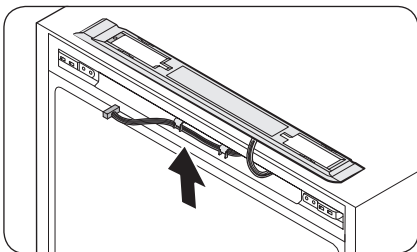

2. Преместете ги приклучоците и каблите на спротивната страна. Ставете го **капакот за контролите**, а потоа прицврстете ги шрафовите на спротивната страна.

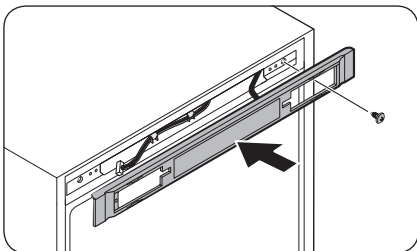

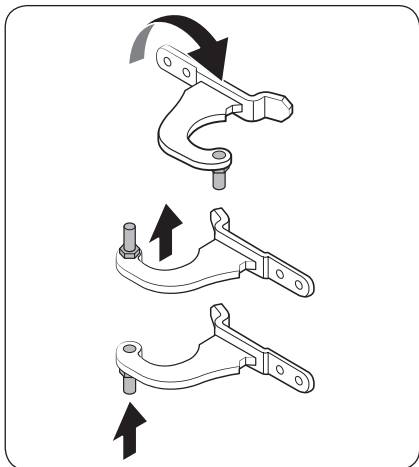

3. Отстранете ја **осовината од горната шарка**.
Потоа, склопете ја **осовината** како што е прикажано.

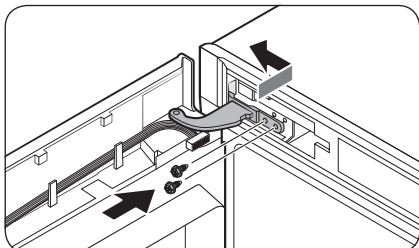

4. Вметнете ја вратата во главната единица,
почнувајќи со долниот дел.
5. Вметнете ја **горната шарка** и прицврстете ја со
шрафовите.

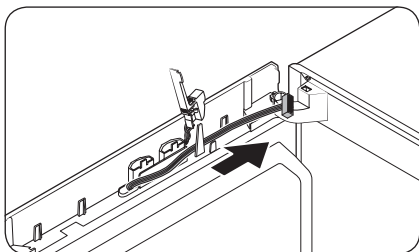

- Преместете ги каблите на спротивната страна
и спроведете ги низ внатрешната кука на
спротивната страна.

Одржување

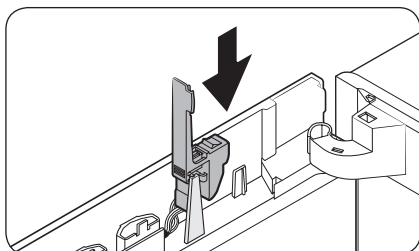

6. Вратете го **капакот за приемникот** во првичната положба.

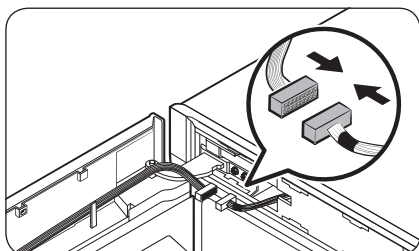

7. Поврзете ги приклучоците од вратата на замрзнувачот со главниот уред. Потоа, спроведете ги каблите низ внатрешната кука на изборниот **капак за шарката (L)**.

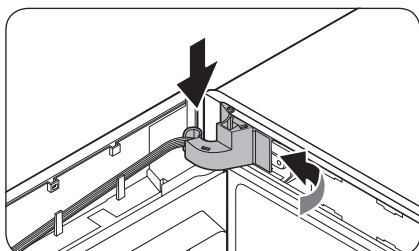
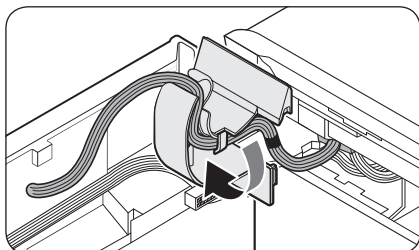

8. Ставете го **капакот за шарката** врз **горната шарка**, почнувајќи од десната страна. Потоа, притиснете го долниот дел на капакот за да го прицврстите.

⚠ ВНИМАНИЕ

Осигурете се дека ниту еден кабел или приклучок не е заглавен во средината.

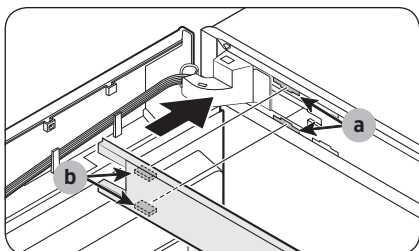

9. Ставете го **горниот капак**, ставајќи го **дел (b)** во **дел (a)** дијагонално.

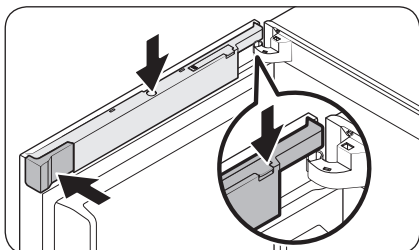
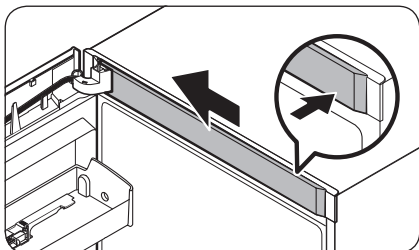

10. Вметнете го **капакот за кабли** во отворениот **капак за приемникот**. Завртете го капакот за 90 степени нанапред, а потоа притиснете го надолу за да влезе на место.

11. Вметнете го **капакот за пополнување простор (L)** во првичната положба, а потоа затворете го **капакот за приемникот**.

ЗАБЕЛЕШКА

Изгледот на капаците може да се разликува во зависност од моделот.

Екран тип В

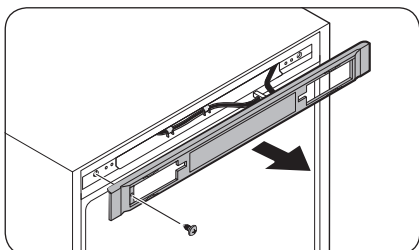

1. Отстранете го **шрафот** и извлекете го **капакот за контролите**.

Одржување

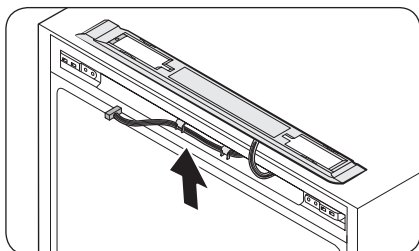

2. Преместете ги приклучоците и каблите на спротивната страна. Ставете го **капакот за контролите**, а потоа прицврстете ги шрафовите на спротивната страна.

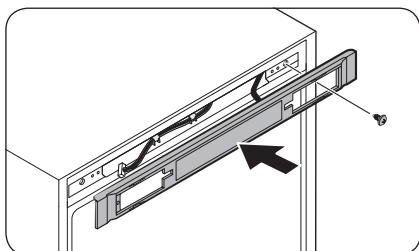

3. Отстранете ја **осовината** од **горната шарка**. Потоа, склопете ја **осовината** како што е прикажано.

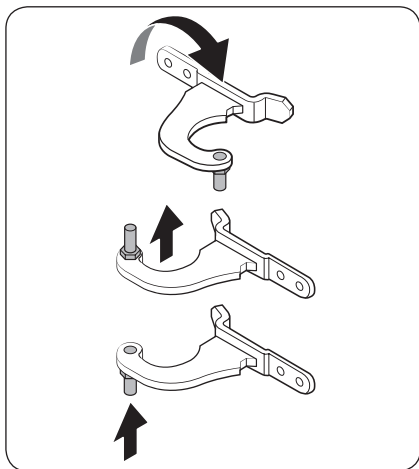

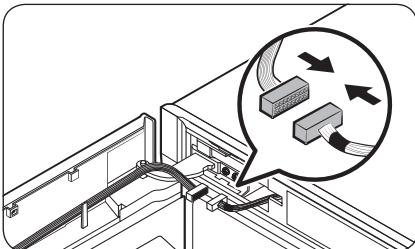
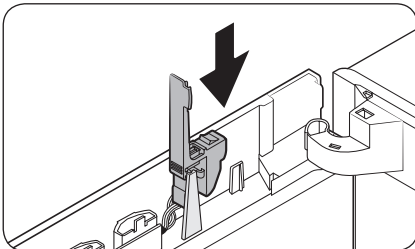
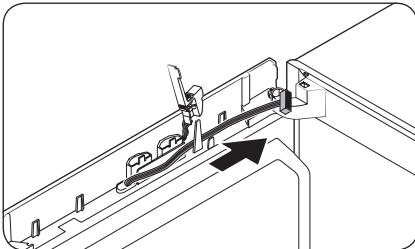
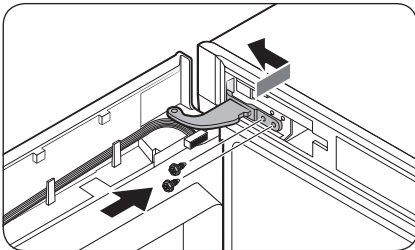

4. Вметнете ја вратата во главната единица, почнувајќи со долниот дел.
5. Вметнете ја **горната шарка** и прицврстете ја со шрафовите.

- Преместете ги каблите на спротивната страна и спроведете ги низ внатрешната кука на спротивната страна.

6. Вратете го **капакот за приемникот** во првичната положба.

7. Поврзете ги приклучоците од вратата на замрзнувачот со главниот уред. Потоа, спроведете ги каблите низ внатрешната кука на изборниот **капак за шарката (L)**.

Одржување

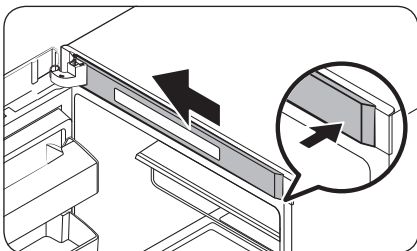
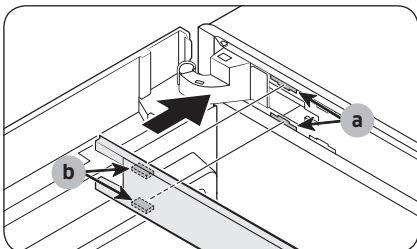
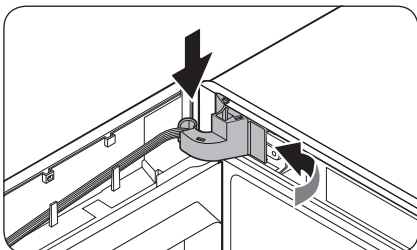
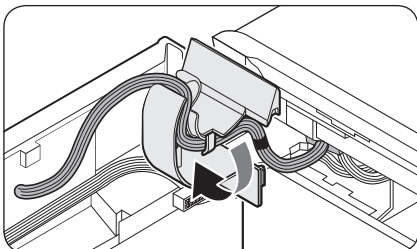

8. Ставете го **капакот за шарката** врз **горната шарка**, почнувајќи од десната страна. Потоа, притиснете го долниот дел на капакот за да го прицврстите.

⚠ ВНИМАНИЕ

Осигурете се дека ниту еден кабел или приклучок не е заглавен во средината.

9. Ставете го **горниот капак**, ставајќи го **дел (b)** во **дел (a)** дијагонално. Потоа, лизгајте го завршетокот на капакот во лева насока за да го прицврстите.

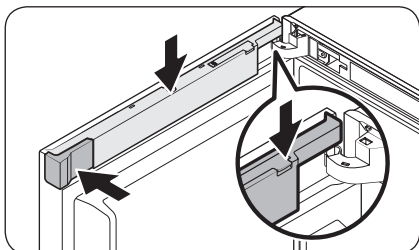
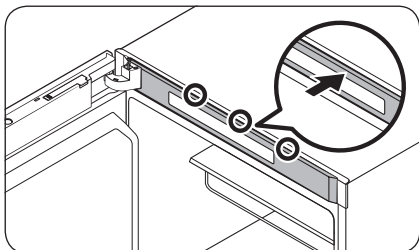
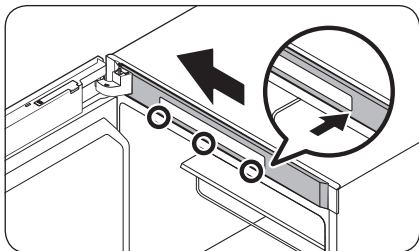

- Кај моделите со екран на горната страна на замрзнувачот, притиснете го левиот крај на **горниот капак**, а потоа и десната страна со прицврстување на горните и долните делови по овој редослед.

10. Вметнете го **капакот за кабли** во отворениот **капак за приемникот**. Завртете го капакот за 90 степени нанапред, а потоа притиснете го надолу за да влезе на место.

11. Вметнете го **капакот за пополнување простор (L)** во првичната положба, а потоа затворете го **капакот за приемникот**.

ЗАБЕЛЕШКА

Изгледот на капаците може да се разликува во зависност од моделот.

Одржување

ЧЕКОР 6 Повторно прикачете ја рачката

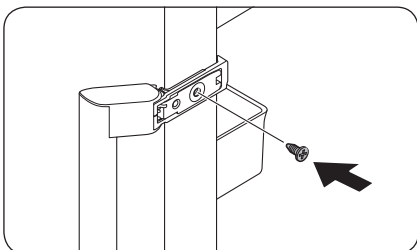

1. Ставете ја рачката на спротивната страна, а потоа прицврстете го шрафот.

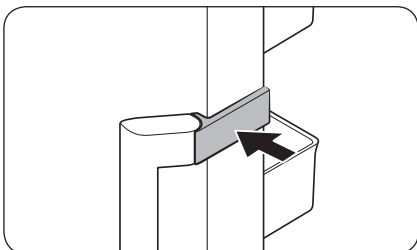

2. Затворете го **капакот на рачката** како што е прикажано.

ЗАБЕЛЕШКА

Можно е да треба да ја вратите вратата во првичната положба (пред да ја промените страната на отворање на вратата). Во тој случај, погледнете ги инструкциите погоре, но вратете ги вратите, шарките и капаците во првичната положба.

Ракување и одржување

Полици

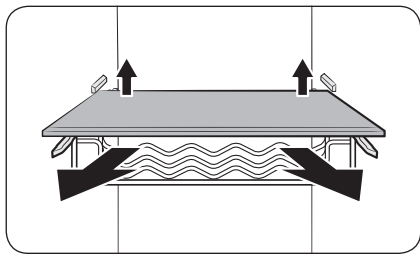

Подигнете ја внимателно задната страна на полицата за да ја извлечете.

Прегради на врата

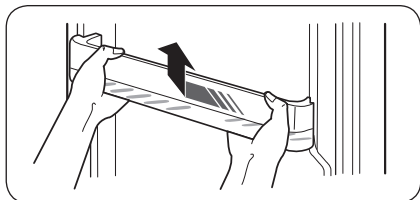

Малку подигнете и извлечете го заштитникот на вратата.

⚠ ВНИМАНИЕ

За да не дојде до несреќи, испразнете ги преградите на вратата пред да ги отстраните.

Капак на горната полица (само кај одредени модели)

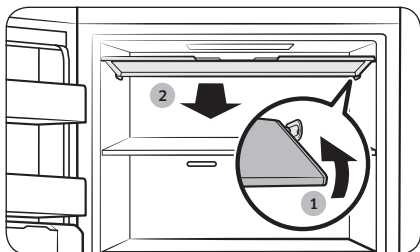

1. Притиснете ја десната страна на капакот навнатре за да го откачите капакот.
2. Потоа подигнете го капакот нагоре за да го отстраните.

Одржување

Тенок апарат за правење мраз (само применливи модели)

ЗАБЕЛЕШКА

- Кога ги чистите компонентите на тенкиот апарат за правење мраз како **садот за вода**, **кофата за мраз** и **калапот за мраз**, проверете дали се сосема суви по чистењето.
- Кога го чистите тенкиот апарат за правење мраз, проверете дали внатрешните и надворешните делови на апаратот се целосно суви по чистењето. Нецелосното сушење може да ја расипе рачката на апаратот за правење мраз. Во тој случај, целосно сушете го тенкиот апарат за правење мраз во период од 2-3 дена. Потоа, обидете се повторно.

За да ги отстраните компонентите

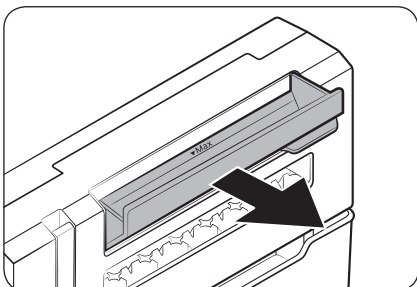

Сад за вода

Целосно отворете го **садот за вода**, а потоа извлечете го надвор.

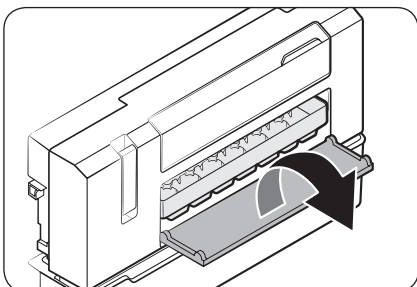

Калап за мраз

1. Отворете го **капакот на калапот за мраз** за да го видите **калапот за мраз**.
2. Внимателно повлечете ја левата страна на **калапот за мраз**, а потоа повлечете ја и другата страна за да го отстраните.

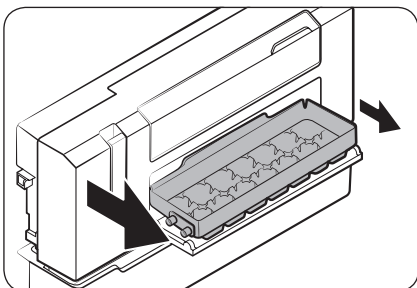

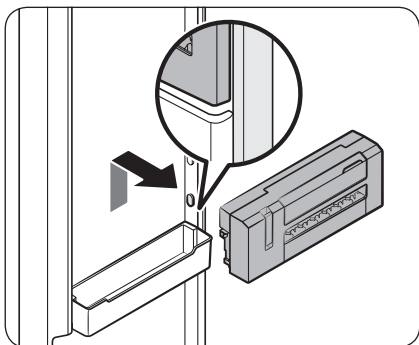
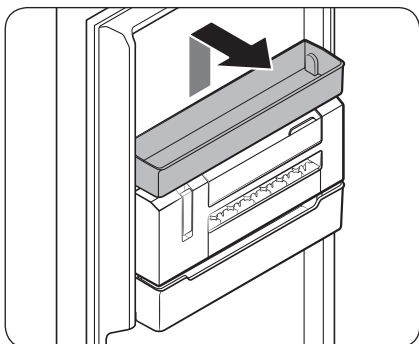

За да ги вградите компонентите

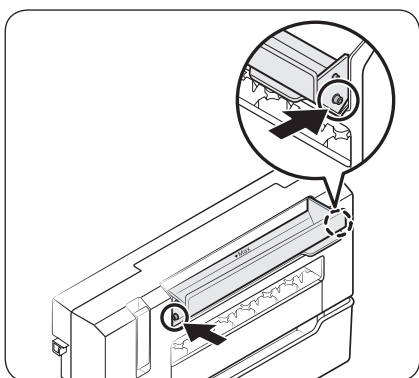

Тенок апарат за правење мраз

1. Прво отстранете ја повеќенаменската корпа, која се наоѓа веднаш над тенкиот апарат за правење мраз.

2. Додека со двете раце го држите означеното место на една од страните на тенкиот апарат за правење мраз, подигнете ја единицата и повлечете ја напред.

Сад за вода

Вметнете една од страните на **садот за вода** во соодветната кука на кукиштето на садот за вода. Вметнувајте додека не чуete звук на кликување.

Одржување

Чистење

Внатрешност и надворешност

ПРЕДУПРЕДУВАЊЕ

- Не користете бензол, разредувач, детергент за автомобили/дом како на пример Clorox™ за чистење на фрижидерот. Тие може да ја оштетат површината на фрижидерот и да предизвикаат пожар.
- Не прскајте вода директно на фрижидерот. Ова може да доведе до струен удар.

Редовно користете сува крпа за да ги отстраните сите туѓи супстанции, како на пример прашина или вода од терминалите на приклучницата и точките за контакт.

1. Исклучете го кабелот за напојување.
2. Со навлажнета, мека, памучна крпа или хартиена крпа исчистете ја внатрешноста и надворешноста на фрижидерот.
3. Кога ќе завршите, исушете добро со сува крпа или хартиена крпа.
4. Вклучете го кабелот за напојување.

Замена

LED светилки

За да ги замените ламбите на фрижидерот, контактирајте со локалниот сервисен центар на Samsung.

ПРЕДУПРЕДУВАЊЕ

- Корисникот не може да ги сервисира ламбите. Не обидувајте се да ги менувате светилките сами. Тоа може да предизвика електричен удар.

Ламба (извор на светлина)

Овој производ содржи извор на енергија од класа на енергетска ефикасност <G>.

Корисникот не може да ги сервисира ламбите и/или опремата за контрола. За да ги замените ламбите и/или опремата за контрола во производот, контактирајте со локалниот сервисен центар на Samsung.

За детални упатства за замена на ламбите и/или опремата за контрола во производот, посетете ја веб-страницата на Samsung (<http://www.samsung.com>), одете во Поддршка > Почетна за поддршка и внесете го името на моделот.

За детални упатства за расклопување на ламбите и/или опремата за контрола, едноставно следете го упатството за замена како што е опишано погоре.

Отстранување проблеми

Пред да го повикате сервисот, прегледајте ги долунаведените точки. Сите повици на сервисот во врска со нормални ситуации (случаи каде што нема дефект) ќе им бидат наплатени на корисниците.

Општо

Температура

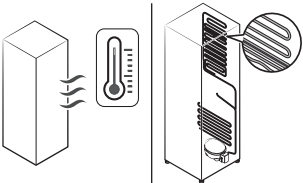
Симптом	Можни причини	Решение
Замрзнувачот не работи. Температурата на замрзнувачот е топла.	• Кабелот за напојување не е правилно приклучен.	• Правилно приклучете го кабелот за напојување.
	• Контролата на температурата не е правилно поставена.	• Поставете пониска температура.
	• Фрижидерот се наоѓа во близина на извор на топлина или директна сончева светлина.	• Чувајте го фрижидерот подалеку од директна сончева светлина или извор на топлина.
	• Недоволен простор околу страните/ задната страна на фрижидерот.	• Ви препорачуваме растојанието помеѓу фрижидерот и околните ѕидови (или кујнски елементи) да биде повеќе од 50 mm.
• Фрижидерот е преполн. Храната ги блокира отворите за вентилација на фрижидерот.	• Не го преполнувајте фрижидерот. Не дозволувајте храната да ја блокира вентилацијата.	
Замрзнувачот премногу лади.	• Контролата на температурата не е правилно поставена.	• Поставете повисока температура.
Внатрешниот ѕид е топол.	• Фрижидерот има цевки отпорни на топлина во внатрешниот ѕид.	• За да спречите формирање на кондензација, фрижидерот има цевки отпорни на топлина во предните агли. Ако температурата во просторијата се зголеми, опремата може да не работи ефикасно. Ова не значи дека системот е дефектен. 

Отстранување проблеми

Непријатен мирис

Симптом	Можни причини	Решение
Во фрижидерот има непријатен мирис.	• Расипана храна.	• Исчистете го фрижидерот и отстранете ја расипаната храна.
	• Храна со силен мирис.	• Погрижете се храната со јак мирис да биде херметички завиткана.

Формирање мраз

Симптом	Можни причини	Решение
Формирање мраз околу отворите за вентилација.	• Храната ги блокира отворите за вентилација.	• Погрижете се храната да не ја блокира вентилацијата на фрижидерот.
Формирање мраз на внатрешните ѕидови.	• Вратата не е правилно затворена.	• Погрижете се храната да не ја блокира вратата. Исчистете ја гумата за заптивање на вратата.
Овошјето или зеленчукот е замрзнат.	• Овошјето или зеленчукот е складиран во свежата зона/зоната за готвење.	• Свежата зона/зоната за готвење е наменета само за месо/риба.

Кондензација

Симптом	Можни причини	Решение
Се формира кондензација на внатрешните ѕидови.	• Доколку вратата се остави отворена, во фрижидерот навлегува влага.	• Отстранете ја влагата и не ја отворајте вратата подолго време.
	• Храна со висок степен на влага.	• Погрижете се храната да биде херметички завиткана.

Дали слушате невообичаени звуци од фрижидерот?

Пред да го повикате сервисот, прегледајте ги долунаведените точки. Сите повици на сервисот во врска со нормални звуци ќе им бидат наплатени на корисниците.

Овие звуци се нормални.

- Кога започнува или завршува некоја операција, фрижидерот може да испушти звуци слични на автомобилски мотор при палењето. Кога работењето ќе се стабилизира, звуците ќе се намалат.



- Додека вентилаторот работи, може да настанат следните звуци. Кога фрижидерот ќе ја достигне поставената температура, нема да има никаков звук од вентилаторот.



- За време на циклус за одмрзнување, водата може да капе на грејачот за одмрзнување и да се слушаат звуци на шушкање.

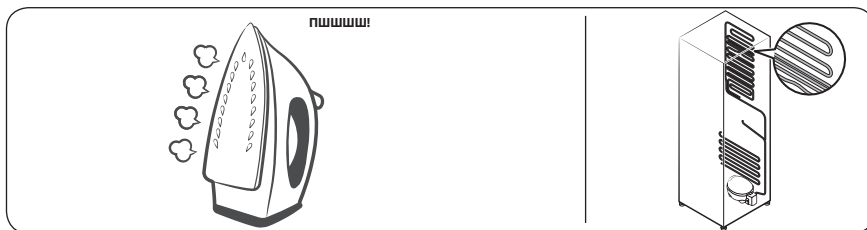

Отстранување проблеми

- Кога фрижидерот се лади или замрзнува, разладниот гас се движи низ затворените цевки, при што се создаваат звуци на меурчиња.

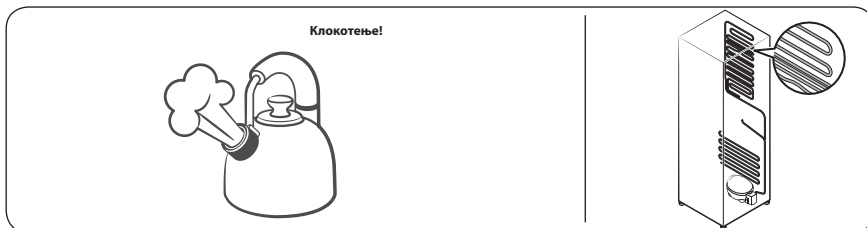

- Кога температурата на фрижидерот се зголемува или намалува, пластичните делови се собираат и прошируваат, при што се создаваат звуци на потчукнување. Овие звуци настануваат за време на циклусите на одмрзнување или при работењето на електронските делови.

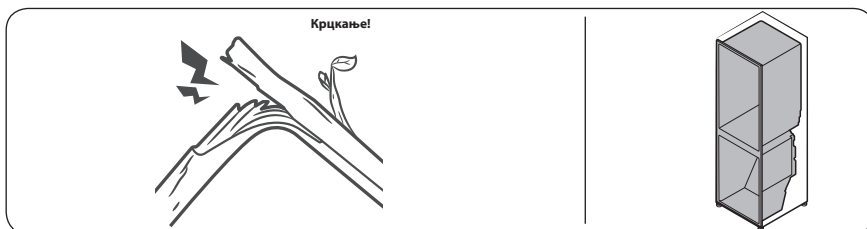

- За моделите со апарат за правење мраз: Кога вентилот за вода се отвора за да го наполни апаратот за правење мраз, може да настанат звуци на зуење.
- Поради изедначувањето на притисокот при отворањето и затворањето на вратата на фрижидерот, може да настанат звуци на шушкање.

SmartThings

Симптом	Постапка
Не можам да ја пронајдам апликацијата „SmartThings“ во продавницата за апликации.	<ul style="list-style-type: none">• Апликацијата SmartThings не е достапна за некои таблети и iPad, како и за некои паметни телефони.<ul style="list-style-type: none">- поддржува [Android] OS 8.0 или понов (минимум 2GB RAM големина)- поддржува [iOS] 12.0 или понов/iPhone6 или понов.
Апликацијата SmartThings не функционира.	<ul style="list-style-type: none">• Апликацијата SmartThings е достапна само за одредени модели.• Старата апликација Samsung Smart Refrigerator не може да се поврзе со моделите со Samsung Smart Home.
Апликацијата SmartThings е инсталирана, но не е поврзана со мојот фрижидер.	<ul style="list-style-type: none">• Мора да се најавите на вашата сметка на Samsung за да ја користите апликацијата.• Проверете дали вашиот рутер функционира правилно.• Ако иконата за Wi-Fi на екранот на фрижидерот е исклучена, тоа значи дека сè уште не е воспоставено мрежно поврзување. Во тој случај, користете ја апликацијата SmartThings за да го поврзете и да го регистрирате вашиот фрижидер на пристапната точка (AP) на вашиот дом.
Не можам да се најавам на апликацијата.	<ul style="list-style-type: none">• Мора да се најавите на вашата сметка на Samsung за да ја користите апликацијата.• Ако немате сметка на Samsung, следете ги инструкциите што ги прикажува апликацијата на екранот за да направите сметка.
Кога се обидувам да го регистрирам мојот фрижидер се појавува порака за грешка.	<ul style="list-style-type: none">• Функцијата за едноставно поврзување може да не се изврши поради преголема оддалеченост од вашата пристапна точка (AP) или поради електрични пречки од непосредното опкружување. Почekaјте и обидете се повторно.
Апликацијата SmartThings успешно се поврза со мојот фрижидер, но не функционира.	<ul style="list-style-type: none">• Исклучете ја и повторно вклучете ја апликацијата SmartThings или, пак, исклучете го и повторно вклучете го рутерот.• Исклучете го фрижидерот, а потоа повторно вклучете го по 1 минута.

Додаток

Безбедносно упатство

- За најефикасно користење на енергијата, чувајте ги сите внатрешни делови како на пр. корпи, фиоки, полица и чинија за мраз на положбата предвидена од производителот.
- Овој уред за ладење не е наменет да се користи како уред за вградување.

Упатство за инсталирање

За уреди за ладење со климатска класа

Зависно од климатската класа, овој уред за ладење е наменет да се користи во опсег на собни температури како што е наведено во следнава табела.

Климатската класа може да се најде на плочката со податоци. Производот може да не работи правилно на температури надвор од одредениот опсег.

Климатската класа може да ја најдете на етикетата во внатрешноста на фрижидерот

Опсег на ефективна температура

Фрижидерот е направен да работи нормално во опсегот на температура наведена со температурната класа.

Класа	Симбол	Опсег на собна температура (°C)	
		IEC 62552 (ISO 15502)	ISO 8561
Проширена умерена	SN	+10 до +32	+10 до +32
Умерена	N	+16 до +32	+16 до +32
Суптропска	ST	+16 до +38	+18 до +38
Тропска	T	+16 до +43	+18 до +43

ЗАБЕЛЕШКА

На функцијата за ладење и потрошувачката на енергија на фрижидерот може да влијаат температурата во просторијата, фреквенцијата на отворање на вратите и локацијата на фрижидерот. Препорачуваме соодветно да ги приспособите поставките на температурата.

Упатство за температуриите

Препорачана температура

Оптимално поставена температура за чување храна:

- Заmrзнувач: -19 °C
- Фрижидер на Заmrзнувач: 3 °C

ЗАБЕЛЕШКА

Оптималната поставка за температура за секоја преграда зависи од собната температура. Горните оптимални температури се за собна температура од 25 °C.

Засилено ладење

Со Засилено ладење се забрзува процесот на ладење со максимална брзина на вентилаторот. Фрижидерот ќе продолжи да работи со максимална брзина во траење од два часа и половина, а потоа ќе ја врати претходната температура.

Засилено замрзнување

Со Засилено замрзнување се забрзува процесот на замрзнување со максимална брзина на вентилаторот. Замрзнувачот продолжува да работи со полна брзина во траење од 50 часа и потоа се враќа на претходната температура. За да замрзнете големи количества на храна, активирајте го Засилено замрзнување во траење од најмалку 20 часа пред да ставите храна во замрзнувачот.

ЗАБЕЛЕШКА

Кога ја користите функцијата, потрошувачката на струја на фрижидерот се зголемува. Не заборавајте да ја исклучите кога не ви треба и да го вратите замрзнувачот на вашите првични поставки на температурата.

Додаток

Како да се складира за најдобро чување (само за соодветните модели)

Покривајте ја храната за да се задржи влагата и за да не собира непријатни миризби од другата храна. Голем сад со храна како супа или чорба треба да се подели на помали делови и да се стави во плитки садови пред да се стави во фрижидерот. Големо парче месо или цела живина треба да се подели на помали делови или да се стави во плитки садови пред да се стави во фрижидерот.

Распоредување на храната

Полици	Полиците треба да се прилагодливи да собираат разни пакувања.
Посебни прегради (само кај одредени модели)	Запечатените фиоки овозможуваат оптимална средина за чување овошје и зеленчук. Зеленчуците сакаат повлажна средина, а овошјата помалку влажна. Фиоките се опремени со контролни уреди за контролирање на нивото на влажност. (*Зависно од моделот и опциите) Фиока за месо со прилагодлива температура го максимизира времето за чување месо и сирење.
Чување на врата	Не чувајте расиплива храна на вратата. Јајца треба да се чуваат во картонот, на полица. Температурата на корпите на вратата флукутира повеќе отколку температурата во внатрешноста. Држете ја вратата затворена колку е можно повеќе.
Комора за замрзнување	Можете да чувате замрзната храна, да правите коцки мраз и да смрзнувате свежа храна во комората за замрзнување.

ЗАБЕЛЕШКА

Замрзнувајте само свежа, неоштетена храна. Чувајте ја храната што треба да се замрзне подалеку од храната што е веќе замрзната. За да се спречи губење на вкусот или сушење на храна, ставајте ја во херметички садови.

Табела за чување во фрижидерот и замрзнувачот

Долготрајноста на свежината зависи од температурата и од изложеноста на влага. Бидејќи датумите на производите не се показател за нивна безбедна употреба, видете во табелава и следете ги дадените совети.

Млечни производи

Производ	Фрижидер	Замрзнувач
Млеко	1 недела	1 месец
Путер	2 недели	12 месеци
Сладолед	-	2-3 недели
Природно сирење	1 месец	4-6 месеци
Крем сирење	2 недели	Не се препорачува
Јогурт	1 месец	-

Месо

Производ	Фрижидер	Замрзнувач
Свежо месо за печење, стекови, крменадли	3-4 дена	2-3 месеци
Свежо мелено месо, сечкано месо	1-2 дена	3-4 месеци
Сланина	7 дена	1 месец
Колбаси, сурови, свински, говедски, мисиркини	1-2 дена	1-2 месеци

Живина / Јајца

Производ	Фрижидер	Замрзнувач
Свежа живина	2 дена	6-8 месеци
Салата со пилешко	1 ден	-
Јајца, свежи во лушпа	2-4 недели	Не се препорачува

Риба / Морска храна

Производ	Фрижидер	Замрзнувач
Свежа риба	1-2 дена	3-6 месеци
Варена риба	3-4 дена	1 месец
Салата со риба	1 ден	Не се препорачува
Сушена или киселена риба	3-4 недели	-

Овошје

Производ	Фрижидер	Замрзнувач
Јаболка	1 месец	-
Праски	2-3 недели	-
Ананас	1 недела	-
Друго свежо овошје	3-5 дена	9-12 месеци

Додаток

Зеленчук

Производ	Фрижидер	Замрзнувач
Шпаргла	2-3 дена	-
Брокула, зелчиња, грашок, печурки	3-5 дена	-
Зелка, карфиол, краставици, марула	1 недела	-
Моркови, цвекло, ротквици	2 недели	-

Информации за моделот и нарачување резервни делови

Информации за моделот

За да пристапите до регистрацијата EPREL на моделот:

1. Одедете на <https://eprel.ec.europa.eu>
2. Најдете го идентификаторот на моделот од етикетата за енергија на производот и напишете го во рамката за пребарување
3. Се прикажуваат информациите за означување енергија на моделот

Информации за деловите

- Минималниот период во текот на кој се достапни резервните делови што се потребни за поправка на уредот
 - 7 години за термостати, сензори за температура, печатени плочки и извори на светлина, рачки за вратата, шарки за вратата, тацни, корпи (кутии или фиоки)
 - 10 години за заптивки за вратата
- Минималното времетраење на гаранцијата на уредот за ладење што го нуди производителот е 24 месеци.
- Релевантните информации за нарачувањето на резервните делови, директно или преку други канали што ги обезбедува производителот, увозникот или овластениот претставник
- Информации за професионална поправка може да најдете на <http://samsung.com/support>.
Информации за прирачникот за сервисирање за корисниците може да најдете на <http://samsung.com/support>.

Белешки

Kontaktirajte Samsung

Ukoliko imate pitanja ili komentare vezane za Samsung proizvode, molimo Vas kontaktirajte Samsung korisnički centar

Земја	Центар за контакт	Веб-локација
BOSNIA	055 233 999	www.samsung.com/ba/support
BULGARIA	*3000 Цена на един градски разговор 0800 111 31, Безплатен за всички оператори	www.samsung.com/bg/support
CROATIA	072 726 786	www.samsung.com/hr/support
CZECH	800 - SAMSUNG (800-726786)	www.samsung.com/cz/support
HUNGARY	0680SAMSUNG (0680-726-7864)	www.samsung.com/hu/support
LUXEMBURG	261 03 710	www.samsung.com/be_fr/support
SLOVENIA	080 697 267 (brezplačna številka)	www.samsung.com/si/support
POLAND	[IM] 801-172-678* lub +48 22 607-93-33* Specjalistyczna infolinia do obsługi zapytań dotyczących telefonów komórkowych: 801-672-678* * (opłata według taryfy operatora) [CE] 801-172-678* lub +48 22 607-93-33* * (opłata według taryfy operatora)	http://www.samsung.com/pl/support/
ROMANIA	*8000 (apel in retea) 08008-726-78-64 (08008-SAMSUNG) Apel GRATUIT Atenție: Dacă efectuați apelul din rețeaua Digj (RCS/RDS), vă rugăm să ne contactați formând numărul Telverde fără ultimele două cifre, astfel: 0800872678.	www.samsung.com/ro/support
SERBIA	011 321 6899	www.samsung.com/rs/support
SLOVAKIA	0800 - SAMSUNG (0800-726 786)	www.samsung.com/sk/support
LITHUANIA	8-800-77777	www.samsung.com/lt/support
LATVIA	8000-7267	www.samsung.com/lv/support
ESTONIA	800-7267	www.samsung.com/ee/support
MONTENEGRO	020 405 888	www.samsung.com/support
CYPRUS	8009 4000 only from landline, toll free	www.samsung.com/gr/support



DA68-03561F-05



Külmik

Kasutusjuhend (ainult sügavkülmik)

RZ32*

Vabalt seisev seade

SAMSUNG

Sisukord

Ohutusteave	3
Oluliselt ohutussümbolid ning ettevaatusabinõud	6
Nõuanded transportimise ning asukohavaliku jaoks	7
Olulised nõuanded paigaldamiseks	7
Ettevaatusabinõud paigaldamisel	11
Olulised nõuanded kasutamiseks	12
Kasutamishoiatus	16
Ettevaatusabinõud kasutamisel	17
Ettevaatusabinõud puhastamisel	19
Olulised nõuanded kõrvaldamiseks	20
Täiendavad nõuanded õigesti kasutamiseks	21
Energiasäästu nõuanded	22
Nimetatud seade on mõeldud kasutamiseks kodumajapidamistes ja sarnastes kohtades, nt	23
Juhised elektri- ja elektroonikaseadmete jäätmete kohta	24
Paigaldamine	25
Külmiku ülevaade	25
Üksikasjalikud paigaldusjuhised	26
Kasutamine	32
Seadme paneel	32
SmartThings	34
Erifunktsioonid	37
Hooldus	42
Üksepoole vahetamine (ainult teatud mudelitel)	42
Käsitsemine ja hooldus	59
Puhastamine	62
Asendamine	62
Tõrkeotsing	63
Üldine	63
Kas kuulete külmikust ebatavalisi helisid?	65
SmartThings	67
Lisa	68
Ohutussuunised	68
Paigaldamise juhend	68
Temperatuuri juhend	69
Teave mudeli ja varuosade tellimise kohta	72

Ohutusteave

- Enne uue Samsungi külmiku kasutamist lugege käesolev kasutusjuhend põhjalikult läbi, et teaksite, kuidas uue seadme funktsioone ohutult ja tõhusalt kasutada.
- Seade ei ole mõeldud kasutamiseks väheste füüsiliste, mootorsete või vaimsete võimetega, samuti väheste kogemuste ja teadmistega inimestele (sealhulgas lastele), kui nende ohutuse eest vastutav isik ei jälgi neid või ei ole neid seadme kasutamise osas juhendanud.
- Seda seadet võivad kasutada lapsed alates 8. eluaastast ning inimesed, kel on vähenenud füüsilised, sensoorsed või vaimsed võimed, või väheste kogemuste ning teadmistega isikud, kui neile on antud juhiseid toote turvalise kasutamise kohta ja nad saavad aru kaasnevatest ohtudest. See seade ei ole mõeldud lastele mängimiseks. Lapsed ei tohi seadet ilma täiskasvanu juhendamisetä puhastada ja hooldada. Lastel vanuses 3–8 aastat on lubatud külmutusseadmetesse asju panna ja sealt võtta.
- Selles juhendis leiduvad hoiatused ning olulised ohutusalased juhised ei kata kõiki esineda võivad tingimusi ning olukordi.
Teie ülesandeks on kasutada külmiku paigaldamisel, hooldamisel ning kasutamisel tervet mõistust, olla ettevaatlik ning hoolikas.
- Kuna järgmised kasutusjuhised hõlmavad erinevaid mudeleid, võivad teie külmiku näitajad erineda käesolevas juhendis esitatutest ning kõik hoiatusmärgid ei pruugi asjakohased olla. Kui teil on küsimusi või probleeme, pöörduge oma lähima teeninduskeskuse poole või otsige abi ning teavet internetist, aadressilt www.samsung.com.

Ohutusteave

- Külmutusvedeliku torustiku lekkimisel tekkiva tuleohtliku gaasi ja õhu segu tekkimise vältimine sõltub seadme asukoharuumi suuruselt ja kasutatava külmutusvedeliku hulgast.
- Ärge lülitage väliste kahjustustega külmikut sisse. Kahtluse korral konsulteerige oma edasimüüjaga. Ruumi valikul tuleks arvestada 1 m³ ruumi iga 8 grammi seadmes leiduva R-600a külmutusvedeliku kohta. Konkreetnes külmikus sisalduva külmutusvedeliku hulk on avaldatud külmiku tüübiplaadil.
- Torudest lekkiv külmutusvedelik võib süttida või põhjustada silmavigastusi. Kui külmutusvedelik lekib torust, vältige lahtisi leeki, viige tuleohtlikud esemed tootest eemale ning õhutage kohe ruumi.
 - Vastasel juhul võib tagajärjeks olla tulekahju või plahvatus.
- Nimetatud seadet võivad hooldada ainult volitatud hooldustöötajad.
- Ärge hoidke seadmes plahvatusohtlikke aineid, näiteks tuleohtliku propellandiga aerosoolmahuteid.
- Toidu saastumise vältimiseks täitke järgnevaid juhiseid.
 - Ukse lahtijätmine pikemaks ajavahemikuks võib põhjustada märkimisväärse temperatuuritõusu seadme kambrites.
 - Puhastage regulaarselt toiduga kokkupuutuvaid pindu ja äravoolusüsteemi juurdepääsetavaid osi.
 - Puhastage veepaagid, kui neid pole 48 h kasutatud, ja loputage veetoitega ühendatud veesüsteemi, kui seda pole viis päeva kasutatud.

-
- Säilitage toorest liha ja kala külmikus selleks ettenähtud kambrites, et need ei puutuks kokku muude toiduainetega ega tilguks nende peale.
 - Kahe tärniga külmutatud toidu kambrid on sobilikud eelkülmutatud toidu säilitamiseks, jäätise säilitamiseks ja valmistamiseks ning jääkuubikute valmistamiseks.
 - Ühe, kahe ja kolme tärniga kambrid ei sobi värskete toidu külmutamiseks.
 - Kui külmutusseade jäetakse pikaks ajaks tühjalt seisma, siis lülitage see välja, sulatage üles, puhastage, kuivatage ja jätke selle uks lahti, et vältida seadmes hallituse teket.



Hoiatus! Tuleoht / kergsüttivad materjalid

Ohutusteave

Oluliselt ohutussümbolid ning ettevaatusabinõud

Järgige kõiki selles kasutusjuhendis toodud ohutusjuhiseid. Selles kasutusjuhendis kasutatakse järgmisi ohutussümboleid.

HOIATUS

Ohud ja ohtlikud teguviisid, mis võivad põhjustada **tõsiseid tervisekahjustusi, varalist kahju ja/või surma.**

ETTEVAATUST

Ohud ning ohtlikud teguviisid, mis võivad põhjustada **tõsiseid tervisekahjustusi ja/või varalist kahju.**

MÄRKUS

Kasulik teave, mis aitab kasutajatel külmikust aru saada või seda otstarbekalt kasutada.

Need hoiatusmärgid aitavad teil enda ning teiste vigastamist vältida.

Järgige neid tähelepanelikult.

Hoidke juhendit pärast läbilugemist hilisemaks kasutamiseks kindlas kohas.

Nõuanded transportimise ning asukohavaliku jaoks

HOIATUS

- Seadme transportimisel ning paigaldamisel tuleb hoolikalt vältida külmutusvedeliku torustiku osade vigastamist.
 - Torustikust lekkiv külmutusvahend võib süttida või silmi kahjustada. Kui avastate lekke, vältige lahtisi leeke või muid süttimist põhjustavaid tegureid ning õhutage seadme asukohaks olevat ruumi mitme minuti vältel.
 - Seade sisaldab väikest kogust isobutaanipõhist külmutusvahendit (R-600a), mis on looduslikult leiduv keskkonnale ohutu, kuid kergesti süttiv gaas. Seadme transportimisel ning paigaldamisel tuleb hoolikalt vältida külmutusvedeliku torustiku osade vigastamist.

Olulised nõuanded paigaldamiseks

HOIATUS

- Ärge paigaldage külmikut niiskesse kohta või asukohta, kus see võib veega kokku puutuda.
 - Voolu all olevate osade kahjustunud isolatsioon võib põhjustada elektrilöögi või tulekahju.
- Ärge paigaldage külmikut otsese päikesevalguse kätte ega ahjustest, küttesüsteemidest või muudest seadmetest kiirguva kuumuse mõjualasse.

- Ärge ühendage mitut seadet sama harupistikuga. Külmik peab olema alati ühendatud eraldi seinakontakti, mille nimipinge vastab külmiku tüübiplaadil näidatule.
 - See tagab parima töö ning ennetab ka maja elektrijuhtmestiku ülekoormamist, mis võib juhtmete ülekuumenemise tõttu tuleohtu tekitada.
- Ärge ühendage pistikut seinakontakti, mis ei ole kindlalt fikseeritud.
 - Vastasel juhul eksisteerib tulekahju või elektrilöögi oht.
- Ärge kasutage toitejuhet, mille otstes või mujal leidub pragusid või hõõrdumisjälgi.
- Ärge painutage toitejuhet ülemäära ega asetage sellele raskeid esemeid.
- Ärge tõmmake toitejuhet või painutage seda liigselt.
- Ärge väänake või siduge toitejuhet sõlme.
- Ärge riputage toitejuhet metallist esemele, paigutage toitejuhtmele raskeid esemeid, sisestage toitejuhet esemete vahele või suruge toitejuhet külmiku taga asuvasse ruumi.
- Külmiku liigutamisel vältige hoolikalt selle toitejuhtmest üle veeretamist või juhtme vigastamist.
 - See võib põhjustada elektrilöögi või tulekahju.
- Ärge kunagi eemaldage külmikut vooluvõrgust seda juhtmest tõmmates. Hoidke alati tugevalt pistikust ning tõmmake see seinakontaktist otsesuunas välja.
 - Juhtme vigastamine võib põhjustada lühise, tulekahju ja/või elektrilöögi.
- Ärge hoidke seadmes plahvatusohtlikke aineid, näiteks tuleohtliku propellandiga aerosoolmahuteid.
- Ärge paigaldage nimetatud külmikut kütteseadme või kergsüttiva materjale lähedale.

- Ärge paigaldage seda seadet asukohta, kus võib esineda gaasilekkeid.
 - See võib põhjustada elektrilöögi või tulekahju.
- Külmik tuleb enne kasutamist vastavalt juhistelet korrektselt sobivasse asukohta paigaldada.
- Ühendage pistik õiges asendis pistikupesasse, nii et juhe ripub allapoole.
 - Kui ühendate pistiku tagurpidi, võib juhe katki minna ning põhjustada tulekahju või elektrilöögi.
- Veenduge, et külmiiku tagumine paneel ei muljuks ega vigastaks pistikut.
- Hoidke pakkematerjalid pärast toote lahtipakkimist laste käeulatuses väljas.
 - Lapsed võivad nende pähe tõmbamise tagajärjel lämbuda.
- Külmiiku paigaldamisel tuleb arvestada, et pistikule avaneks pärast paigaldamist juurdepääs.
 - Vastasel juhul võib tagajärjeks olla elektrilöök või vooluleketest tingitud tulekahju.
- Ärge paigaldage seda seadet niiskesse, õlisesse või tolmusesse asukohta ega asukohta, mis on otsese päikesevalguse või vee (vihmapiiskade) mõjualas.
 - Voolu all olevate osade kahjustunud isolatsioon võib põhjustada elektrilöögi või tulekahju.
- Kui külmiikus on tolmu või vett, eemaldage toitejuhe pistikupesast ning võtke ühendust Samsung Electronicsi teeninduskeskusega.
 - Vastasel juhul esineb tulekahju oht.

Ohutusteave

- Ärge seiske seadme peal või asetage sinna esemeid (nt pesu, süüdatud küünlad, süüdatud sigaretid, nõud, kemikaalid, metallesemed jne).
 - See võib põhjustada elektrilöögi, tulekahju, toote häireid või kehavigastusi.
- Eemaldage kõik kaitsekiled enne toote esmakordset ühendamist toitevõrku.
- Külmik tuleb ohutult maandada.
 - Veenduge, et olete külmiku maandanud enne, kui püüate seadme mis tahes osa uurida või parandada. Voolulekked võivad põhjustada tõsist elektrilööki.
- Ärge kunagi kasutage elektri maandamiseks gaasitorusid, telefoniliine ega muid potentsiaalselt äikese poolt tabatavaid objekte.
 - Voolulekete või nendest tekitatud elektrilöökid vältimiseks peate külmiku maandama.
 - See võib põhjustada elektrilöögi, tulekahju, plahvatuse või toote häireid.
- Ühendage pistik kindlalt seinakontakti. Ärge kasutage vigastatud toitepistikut, vigastatud toitejuhet või lahtist seinakontakti.
 - See võib põhjustada elektrilöögi või tulekahju.
- Kui toitejuhe on vigastatud, laske see koheselt tootja või hooldusteenuse pakkuja poolt välja vahetada.
- Külmiku kaitse tuleb vahetada kvalifitseeritud tehniku või teenindustevõtte poolt.
 - Vastasel juhul võite saada elektrilöögi või kehavigastuse.
- Seadme paigutamisel veenduge, et toitejuhe ei oleks kuskil vahel ega kahjustada saanud.

-
- Ärge paigutage seadme taha mitut teisaldatavat pistikupesa või toiteallikat.

Ettevaatusabinõud paigaldamisel

ETTEVAATUST

- Paigaldage külmik tasasele pinnale ning jätke selle ümber piisavalt ruumi.
 - Tagage õhu juurdepääs seadme keres või armatuuris olevatele ventilatsioonivahenditele.
- Laske külmikul 2 tundi pärast paigaldamist ja sisselülitamist ning enne toiduainete külmikusse asetamist seista.
- Soovitame tungivalt, et külmiku paigaldaks kvalifitseeritud tehnik või teenindustevõtte.
 - Selle nõuande mittejärgimine võib põhjustada elektrilöögi, tulekahju, plahvatuse, toote häireid või kehavigastusi.
- Mis tahes ukse liigse koormuse tõttu võib külmik ümber kukkuda ning põhjustada kahjustusi.

Ohutusteave

Olulised nõuanded kasutamiseks

HOIATUS

- Ärge sisestage toitejuhet seinakontakti märgade kätega.
 - Selle tagajärjeks võib olla elektrilöök.
- Ärge hoidke külmiku peal esemeid.
 - Ukse sulgemisel või avamisel võivad need esemed kukkuda ning põhjustada kehavigastusi ja/või materiaalset kahju.
- Ärge pange käsi, jalgu või metallist esemeid (näiteks söögipulkasid jne) külmiku alla või taha.
 - See võib põhjustada elektrilöögi või kehavigastusi.
 - Teravad servad võivad kehavigastusi põhjustada.
- Ärge puudutage sügavkülmiku siseseinu või sügavkülmikus hoitavaid tooteid märgade kätega.
 - See võib põhjustada külmakahjustust.
- Ärge asetage külmikule veega täidetud esemeid.
 - Nende ümberminemise korral võib tekkida tulekahju või elektrilöögi oht.
- Ärge hoidke lenduvaid või tuleohtlikke esemeid või aineid (benseeni, vedeldit, propaani, alkoholi, eetrit, vedelat propaani ja muid selliseid aineid) külmikus.
 - See külmik on mõeldud ainult toiduainetele.
 - See võib põhjustada tulekahju või plahvatuset.
- Lastel peab olema järelevaataja, kes tagab, et seadmega ei mängita.
 - Hoidke näpud kõikvõimalikest vahedest väljas. Uste ja ruumi vahelised vahekaugused on jäetud meelega väikesteks. Olge laste läheduses uste avamisel ettevaatlik.

- Ärge lubage lastel ukse või ukse korvide küljes rippuda. Nad võivad saada tõsiseid vigastusi.
- Ärge laske lastel külmikusse siseneda. Nad võivad sinna kinni jääda.
- Ärge pange oma käsi seadme all olevasse tühimikku.
 - Teravad servad võivad kehavigastusi põhjustada.
- Ärge hoidke külmikus farmaatsiatooteid, teaduslikke materjale või muid temperatuuri suhtes tundlikke tooteid.
 - Tooteid, mis vajavad täpset temperatuurirežiimi, ei tohiks külmikus hoida.
- Ärge pange külmikusse/sügavkülmikusse ega kasutage seal elektriseadmeid, mis ei ole tootja soovitatud tüüpi.
- Kui tunnete ravimite või suitsu lõhna, eemaldage toitejuhe pistikupesast ning võtke ühendust Samsung Electronicsi teeninduskeskusega.
- Kui külmikus on tolmu või vett, eemaldage toitejuhe pistikupesast ning võtke ühendust Samsung Electronicsi teeninduskeskusega.
 - Vastasel juhul esineb tulekahju oht.
- Ärge lubage lastel sahtlile astuda.
 - Sahtel võib puruneda ning lapsed võivad libastuda.
- Ärge jätke järelvalveta külmiku uksi lahti ega lubage lastel külmikusse siseneda.
- Ärge laske väikelastel või lastel külmiku sahtlisse pugeda.
 - Ukse sulgumisel võib see põhjustada lämbumissurma või kehavigastusi.
- Ärge pange külmikusse liiga palju toitu.
 - Ukse avamisel võib mõni ese välja kukkuda ning tekitada kehavigastusi või materiaalset kahju.

Ohutusteave

- Ärge pihustage külmiku pinnale lenduvaid materjale nagu putukamürke.
 - Esiteks, need on inimestele kahjulikud, ja teiseks, need võivad põhjustada elektrilöögi, tulekahju või külmiku rikkeid.
- Ärge kasutage või pange temperatuuri suhtes tundlikke aineid nagu tuleohtlikke spreisid, tuleohtlikke esemeid, kuiva jääd, ravimeid või kemikaale külmikusse või selle lähedusse.
- Ärge kasutage külmiku sisemuse kuivatamiseks fööni. Ärge asetage halva lõhna eemaldamiseks külmikusse süüdatud küünalt.
 - See võib põhjustada elektrilöögi või tulekahju.
- Ärge seiske seadme peal või asetage sinna esemeid (nt pesu, süüdatud küünlad, süüdatud sigaretid, nõud, kemikaalid, metallesemed jne). See võib põhjustada elektrilöögi, tulekahju, toote häireid või kehavigastusi. Ärge asetage seadmele veega täidetud esemeid.
 - Nende ümberminemise korral võib tekkida tulekahju või elektrilöögi oht.
- Kasutage sulatamise kiirendamiseks vaid tootja poolt soovitatud mehaanilisi seadmeid või meetodeid.
- Ärge vigastage külmutusvedeliku torustikku.
- Ärge kunagi vaadake UV LED-lampi pika perioodi vältel.
 - Selle tulemus võib olla ultraviolettkiirtest tingitud silmade kurnamine.
- Ärge pange sügavkülmiku riiulit tagurpidi. Sellisel juhul riiuli piiraja ei tööta.
 - See võib põhjustada kehavigastusi, kuna klaasriiulid võivad kukkuda.

- Hoidke näpud kõikvõimalikest vahedest väljas. Uste ja ruumi vahelised vahekaugused on jäetud meelega väikesteks. Olge laste läheduses uste avamisel ettevaatlik.
- Kui avastate lekke, siis vältige lahtisi leeke või muid süttimist tekitada võivaid tegureid ning õhutage seadme asukoharuumi mitme minuti vältel.
 - Külmikut ega toitejuhet ei tohi puudutada.
 - Ärge kasutage ventileerimiseks tiivikut.
 - Säde võib põhjustada plahvatuse või tulekahju.
- Kasutage ainult tootja või hooldusteenuse pakujate poolt pakutavaid LED-lampe.
- Pudelikuleks nende väljakukkumise vältimiseks paigutada tihedalt üksteise kõrvale.
- See külmik on mõeldud ainult toidu säilitamiseks koduses keskkonnas.
- Ärge üritage külmikut ise parandada, lahti võtta või täiustada.
 - Volitamata modifitseerimine võib põhjustada ohutusprobleeme. Volitamata modifitseerimise parandamiseks esitame arve osade ja tehtud töö eest.
- Ärge kasutage muid kaitsmeid (näiteks vasest, terastraadist jne) peale standardkaitsete.
- Kui külmik vajab parandamist või uuesti paigaldamist, võtke ühendust lähima teeninduskeskusega.
 - Selle nõuande mittejärgimine võib põhjustada elektrilöögi, tulekahju, toote häireid või kehavigastusi.
- Kui külmiku sisemine või väline LED-lamp on läbi põlenud, võtke ühendust lähima teeninduskeskusega.

Ohutusteave

- Kui külmikust tuleb põlemislõhna või suitsu, eemaldage külmiku pistik koheselt pistikupesast ning võtke ühendust Samsung Electronicsi teeninduskeskusega.
 - Vastasel juhul võib esineda elektrilöögi või tulekahju oht.
- Tõmmake toitejuhe pistikupesast välja enne külmiku valgustuspirnide vahetamist.
 - Vastasel juhul esineb elektrilöögi oht.
- Kui teil on raskusi mitte-LED-lambi vahetamisega, võtke ühendust Samsungi teeninduskeskusega.
- Kui seade on varustatud LED-lampidega, ärge eemaldage lampide katteid või LED-lampe ise.
 - Pöörduge Samsungi teeninduskeskusse.
- Ühendage pistik kindlalt seinakontakti.
- Ärge kasutage vigastatud toitejuhet või lahtist seinakontakti.
 - See võib põhjustada elektrilöögi või tulekahju.

Kasutamishoiatus

HOIATUS

- Tagage õhu juurdepääs seadme korpuses või armatuuris olevatele ventilatsioonivahetajatele.
- Kasutage sulatamise kiirendamiseks ainult tootja soovitatud mehaanilisi seadmeid või muid meetodeid.
- Ärge vigastage külmutusvedeliku torustikku.
- Ärge kasutage seadme toidusäilituskambrites elektriseadmeid, mis ei ole tootja soovitatud tüüpi.

Ettevaatusabinõud kasutamisel

ETTEVAATUST

- Ärge sügavkülmutage uuesti täielikult sulanud toiduaineid. Ärge pange karboniseeritud või kihisevaid jooke sügavkülmikusse. Ärge pange pudleid või klaasist mahuteid sügavkülmikusse.
 - Kui nende sisu külmub, võib klaas puruneda ning põhjustada kehavigastusi.
- Toote parima töö tagamiseks:
 - ärge asetage toitu liiga lähedale õhuavadele külmiku tagaosas, kuna see võib takistada õhu vaba liikumist külmikus;
 - pakendage toit korralikult või pange see enne külmikusse asetamist õhukindlatesse karpidesse;
 - ärge pange klaaspudleid või karboniseeritud jooke sügavkülmikusse. Need võivad külmuda ja puruneda. Katkised joogipudelikud võivad põhjustada vigastusi;
 - palun jälgige külmutatud toodete maksimaalset säilitusaega.
- Ärge pange klaasi või pudleid või karboniseeritud jooke sügavkülmikusse.
 - Mahuti võib sisu külmudes puruneda ning see võib põhjustada vigastusi.
- Ärge pange karboniseeritud või kihisevaid jooke sügavkülmikusse. Ärge pange pudleid või klaasist mahuteid sügavkülmikusse.
 - Kui mahuti sisu külmub, võib klaas puruneda ning põhjustada vigastusi ning varakahju.

- Garantiiteenus ja modifikatsioonid.
 - Kolmandate isikute tehtud antud seadmele muudatused või modifikatsioonid ei ole kaetud Samsungi garantiiteenusega, samuti ei ole Samsung vastutav ohutusega seotud probleemide eest, mis tulenevad kolmandate isikute tehtud modifikatsioonidest.
- Ärge blokeerige külmiku õhuavasid.
 - Kui õhuavad on blokeeritud (eriti plastikkotiga), võib külmik üle jahutada.
- Pühkige külmiku seest ära üleliigne niiskus ning jätke ukсед lahti.
 - Vastasel juhul võib külmikusse tekkida halb lõhn ja hallitus.
- Kui ühendate külmiku vooluvõrgust lahti, peaksite enne selle uuesti vooluvõrku ühendamist vähemalt viis minutit ootama.
- Kui vesi on sattunud külmikusse, eemaldage toitejuhe pistikupesast ning võtke ühendust Samsung Electronicsi teeninduskeskusega.
- Ärge avaldage mis tahes klaasi pinnale tugevat survet või liigset jõudu.
 - Purunenud klaas võib põhjustada kehavigastusi ja/või varalist kahju.
- Olge ettevaatlik, et teie sõrmed ei jääks elementide vahele.
- Kui külmik ujutatakse üle, võtke ühendust lähima teeninduskeskusega.
 - Vastasel juhul eksisteerib tulekahju või elektrilöögi oht.

Ettevaatusabinõud puhastamisel

ETTEVAATUST

- Ärge pihustage vett otse külmiku sise- või välispinnale.
 - Tulekahju või elektrilöögi oht.
- Ärge kasutage külmiku sisemuse kuivatamiseks fööni.
- Ärge asetage külmikusse süüdatud küünalt halva lõhna eemaldamiseks.
 - See võib põhjustada elektrilöögi või tulekahju.
- Ärge pihustage puhastusvahendeid otse ekraanipaneelile.
 - Ekraanil olevad trükitud tähed võivad maha kuluda.
- Kui seadmesse on sattunud mis tahes võõraine, nt vesi, eemaldage pistik pistikupesast ning võtke ühendust lähima teeninduskeskusega.
 - Vastasel juhul võib tagajärjeks olla elektrilöök või tulekahju.
- Kasutage toitepistiku harudelt mis tahes võõrkehade või tolmu eemaldamiseks puhast ja kuiva lappi. Ärge kasutage pistiku puhastamiseks märga või niisket lappi.
 - Vastasel juhul esineb tulekahju või elektrilöögi oht.
- Ärge puhastage seadet, pihustades sellele vett.
- Ärge kasutage puhastamiseks benseeni, vedeldit, Cloroxit ega kloriide.
 - Need võivad kahjustada seadme pinda ning põhjustada tulekahju.
- Enne seadme puhastamist või hooldamist eemaldage see pistikupesast.
 - Vastasel juhul võib tagajärjeks olla elektrilöök või tulekahju.

Ohutusteave

Olulised nõuanded kõrvaldamiseks

HOIATUS

- Kõrvaldage selle külmiku pakkematerjal keskkonnasõbralikul viisil.
- Veenduge enne külmiku kasutuselt kõrvaldamist, et ükski külmiku tagaküljel olevatest torudest ei oleks vigastatud.
- Külmutusvedelikuna kasutatakse vedelikku R-600a või R-134a. Kontrollige seadme tagaküljel olevat kompressori silti või sügavkülmikus olevat tüübiplaati, et näha, mis tüüpi külmutusainet on külmikus kasutatud. Kui see külmik sisaldab tuleohtlikku gaasi (külmutusvedelik R-600a), võtke külmiku ohutu kasutuselt kõrvaldamise kohta teabe saamiseks ühendust kohaliku omavalitsusega.
- Selle külmiku kasutuselt kõrvaldamisel eemaldage ukсед/ uksetihendid ning ukse sulgurid, et vältida väikelaste või loomade sügavkülmikusse lõksu jäämist. Lastel peab olema järelevaataja, kes tagab, et seadmega ei mängita. Külmutusvedelikku jäämisel võib laps saada kehavigastusi või surnuks lämbuda.
 - Külmutusvedelikku jäämisel võib laps saada kehavigastusi ja surnuks lämbuda.
- Isolatsioonis kasutatakse tsüklopentaani. Isolatsioonimaterjalis sisalduvad gaasid tuleb utiliseerida erimeetodiga. Lisateabe saamiseks külmiku keskkonnasõbraliku utiliseerimise kohta võtke ühendust vastava asutusega.
- Hoidke pakkematerjal laste käeulatuses väljas, kuna pakend võib osutada lastele ohtlikuks.
 - Lapsed võivad koti pähe tõmbamise tagajärjel lämbuda.

Täiendavad nõuanded õigesti kasutamiseks

- Elektrikatkestuse korral helistage oma elektriteenuse pakkujale ja küsige, kui kaua katkestus kestab.
 - Enamik volukatkestusi, mis parandatakse tunni või kahe jooksul, ei mõjuta teie külmikus valitsevat temperatuuri. Peaksite siiski volukatkestuse ajal võimaluse korral vältima külmiku uste avamist.
 - Kui volukatkestus kestab üle 24 tunni, eemaldage ning visake sügavkülmutatud toit ära.
- Külmik ei pruugi ühtlaselt töötada (külmutatud sisu võib üles sulada või temperatuur võib külmutatud toiduainete kambris liiga kõrgeks tõusta), kui see on pikemat aega seadmele ettenähtud temperatuurivahemikust külmemas keskkonnas.
- Teatud toiduainete külmutamine võib nende omaduste tõttu säilitamist halvasti mõjutada.
- Külmik on jäätumisvaba ja seega puudub vajadus külmiku käsitsi sulatamiseks. See teostatakse automaatselt.
- Temperatuuri tõus sulatamise ajal vastab ISO nõuetele. Kui soovite ennetada külmutatud toidu temperatuuri tõusu seadme sulatamisel, mähkige külmutatud toit mitme ajalehekihi sisse.
- Ärge sügavkülmutage uuesti täielikult sulanud toiduaineid.



Ohutusteave

Energiasäästu nõuanded

- Paigaldage külmik jahedasse kuiva ruumi, millel on piisav ventilatsioon. Kindlustage, et külmik oleks kaitstud otsese päikesekiirguse eest ning ärge paigaldage külmikut kunagi soojusallika (näiteks radiaatori) vahetusse lähedusse.
- Energiakasutamise tõhustamiseks ärge blokeerige mis tahes ventilatsiooniava või -võret.
- Laske soojal toidul enne külmikusse panemist jahtuda.
- Pange külmutatud toiduained külmikusse sulama. Seeläbi saate kasutada külmutatud toiduainete madalat temperatuuri külmikus oleva toidu jahutamiseks.
- Ärge hoidke toiduainete külmikusse panemisel ja väljavõtmisel ust liiga kaua lahti. Mida vähem ust lahti hoitakse, seda vähem jääd külmikus moodustub.
- Külmik soovitatakse paigaldada nii, et taga ja külgedel on liikumisruumi. See aitab energiakulu vähendada ja teie elektriarved väiksemana hoida.
- Kõige tõhusamaks energia kasutamiseks hoidke kõik sisetarvikud, nt korvid, sahtlid ja riiulid asendis, nagu tootja need tarnis.



Nimetatud seade on mõeldud kasutamiseks kodumajapidamistes ja sarnastes kohtades, nt

- poodide, kontorite ja muude töökeskkondade personali köögiroomides;
- taludes ning hotellides, motellides ja muudes elamutüüpi keskkondades klientide poolt;
- kodumajutustüüpi keskkondades;
- toitlustamise ja sarnastes mitteaemüügi rakendustes.

Ohutusteave

Juhised elektri- ja elektroonikaseadmete jäätmete kohta



Ohutusteave

Õige viis toote kasutuselt kõrvaldamiseks (elektriliste ja elektrooniliste seadmete jäätmed)

(Kehtib riikides, kus jäätmed kogutakse sorteeritult)

Selline tähistus tootel või selle tarvikutel või dokumentidel näitab, et toodet ega selle elektroonilisi tarvikuid (nt laadija, peakomplekt, USB-kaabel) ei tohi kasutusaja lõppemisel käidelda koos muude olmejäätmetega. Selleks et vältida jäätmete kontrollimatu käitlemisega seotud võimaliku kahju tekitamist keskkonnale või inimeste tervisele ning edendada materiaalsete vahendite säästvat taaskasutust, eraldage need esemed muudest jäätmetest ja suunake need vastutustundlikult taasinglusse.

Kodukasutajad saavad teavet nende esemete keskkonnaohutu taaskasutamise kohta kas toote müüjalt või keskkonnaametist.

Firmad peaksid võtma ühendust tarnijaga ning kontrollima ostulepingu tingimusi ja sätteid. Toodet ega selle elektroonilisi tarvikuid ei tohi panna muude hävitamiseks mõeldud kaubandusjäätmete hulka.

Teavet Samsungi keskkonnanohiu ja tootega seotud kohustuste kohta (nt REACH, WEEE, patareid) leiate meie jätkusuutlikkuse veebilehelt www.samsung.com

(Ainult Euroopa riikides ja Ühendkuningriigis müüdavate toodete puhul.)

Paigaldamine

Enne külmiku kasutamist järgige toodud juhiseid hoolikalt, et tagada selle nõuetekohane paigaldamine ja vältida õnnetusjuhtumeid.

⚠ HOIATUS

- Kasutage külmikut ainult sihtotstarbeliselt ja selles kasutusjuhendis kirjeldatud viisil.
- Mis tahes hooldust peab teostama kvalifitseeritud tehnik.
- Kõrvaldage toote pakkematerjal kohalike eeskirjade järgi.
- Elektrilöögi vältimiseks ühendage külmik enne hooldamist või osade vahetamist vooluvõrgust lahti.

Külmiku ülevaade

Külmiku tegelik välisus ja elementide nimekiri võivad erineda sõltuvalt mudelist ja riigist.

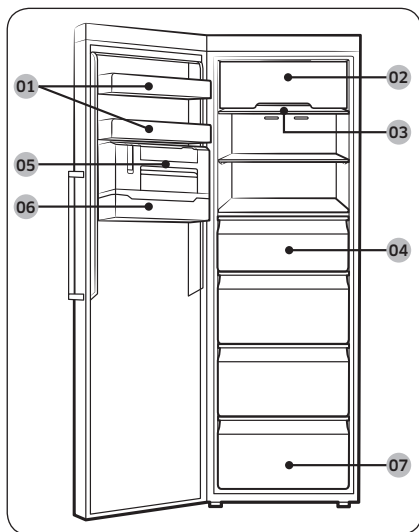

- 01 Uksesahtel
- 02 Ülariiuli kate *
- 03 Sügavkülmiku riiul
- 04 Sügavkülmiku sahtel
- 05 Õhuke jäävalmistaja *
- 06 Jääkuubikusahtel *
- 07 Alumine sahtel

* ainult teatud mudelitel

📖 MÄRKUS

- Parima energiatõhususe saavutamiseks veenduge, et kõik riiulid, sahtlid ja korvid oleksid nende elgsel kohtadel.

Paigaldamine

Paigaldamine

Üksikasjalikud paigaldusjuhised

ETAPP 1 Koha valimine

Paigalduskoha nõuded

- Tugev, tasane pind vaibata või põrandakatteta, mis võib ventilatsiooni takistada.
- Asub otsesest päikesevalgusest eemal.
- Piisavalt ruumi ukse avamiseks ja sulgemiseks.
- Asub soojusallikast eemal.
- Piisavalt ruumi hooldus- ja parandustöödeks.
- Temperatuurivahemik: 10 °C kuni 43 °C.

Liikumisruum

Vt allpool toodud pilte ja tabelit paigaldamiseks vajaliku ruumi jaoks.

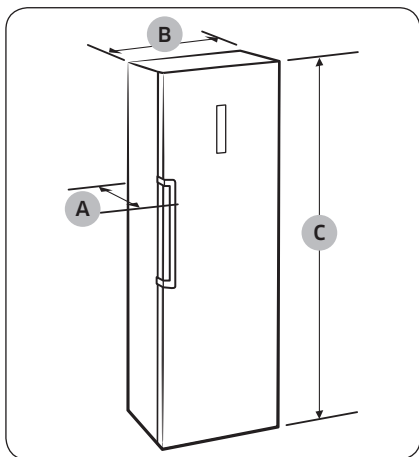

Sügavus „A“	694
Laius „B“	595
Üldkõrgus „C“	1853

(ühik: mm)

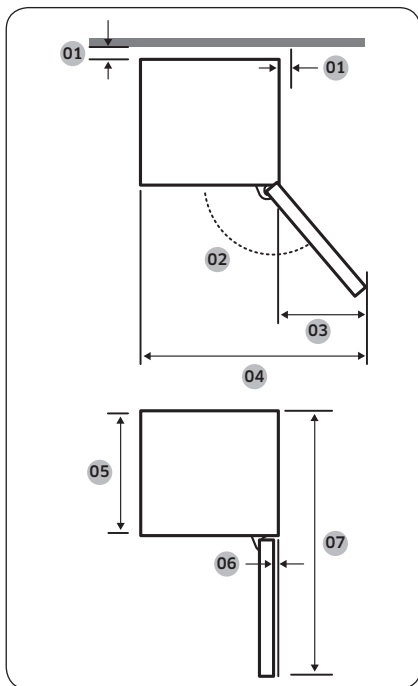

01	soovitavalt rohkem kui 50 mm
02	130°
03	377
04	967
05	575
06	5,5
07	1194

(ühik: mm)

Paigaldamine

MÄRKUS

Ülalolevas tabelis toodud mõõtmed võivad olenevalt mõõtmisviisist erineda.

ETAPP 2 Vahe (ainult teatud mudelitel)

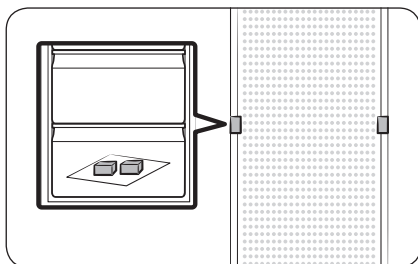

1. Avage uks ning leidke kaasasolevad vahehoidikud (2 tk).
2. Võtke vahehoidikud pakenditest välja ning kinnitage need külmiku tagaossa, nagu on näidatud. Need aitavad õhku tagumisele küljele ventileerida ning energiat säästa.

Paigaldamine

ETAPP 3 Wi-Fi-ühendus

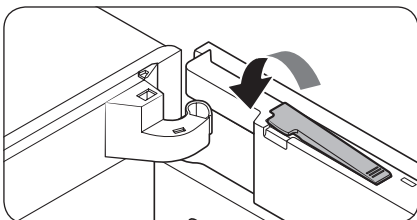
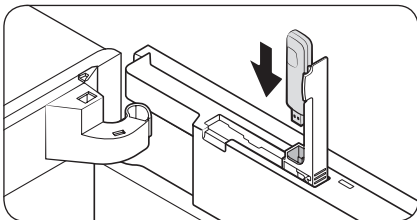
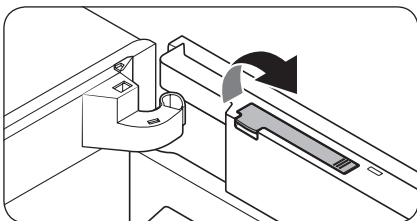
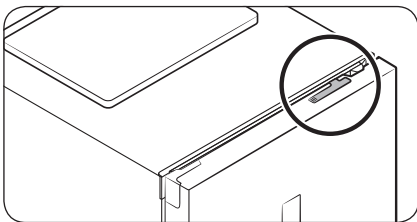

Saate külmikut eemalt juhtida, kasutades eraldi müüdatavat Smart Home'i tontli. Smart Home'i tontli ostmiseks külastage veebisaiti www.samsung.com ja järgige tontli tooteteavet.

⚠ ETTEVAATUST

- Samsung Smart Home'i tontleid on saadaval kahte tüüpi: üks on mõeldud Samsungi nutiteleritele, teine Samsungi kodumasinatele.
- Peate ostma kodumasinatele mõeldud Samsung Smart Home'i tontli. Kõik muud tontlid võivad põhjustada süsteemi rikkimineku.

1. Avage sügavkülmiku uks ja tõmmake üles, et avada ukse ülaosas olev tontlikate.

2. Sisestage Smart Home'i tontel õigetpidi tontliporti.

3. Vajutage tontlikatet alla, et see sulgeda.

ETAPP 4 Põrand

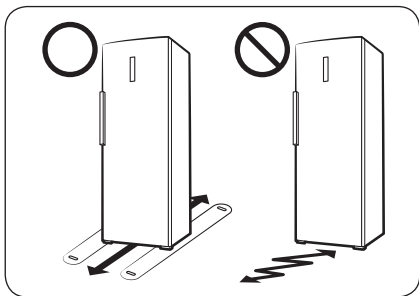

- Põrand, millele külmik paigaldatakse, peab kandma täiesti täis külmikut.
- Põranda kaitsmiseks pange külmiku iga jala alla suur papitükk.
- Kui külmik on lõplikus asendis, ärge liigutage seda, kui põranda kaitsmine pole just vajalik. Vajaduse korral kasutage liikumisteel paksu paberit või kangatükki, näiteks vana vaipa.

Paigaldamine

ETAPP 5 Reguleerimisjalgade reguleerimine

⚠ ETTEVAATUST

- Külmik tuleb loodida tasasel ja tugeval põrandal. Selle nõude eiramine võib põhjustada kahjustusi külmikule või kehavigastusi.
- Loodimiseks peab külmik olema tühi. Veenduge, et külmikus ei oleks toitu.
- Reguleerige esikülg ohutuse eesmärgil veidi kõrgemale kui tagumine külg.

Külmiku saab loodi seada eesmistest jalgadest abil, millel on kõrguse reguleerimiseks spetsiaalne kruvi (regulaator). Kasutage reguleerimiseks lamepeaga kruvikeerajat.

Paigaldamine

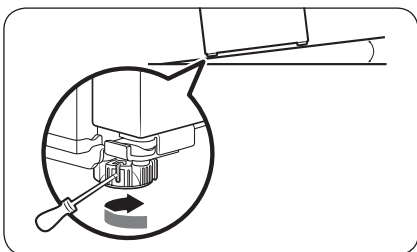

Vasaku poole kõrguse reguleerimine

Sisestage lamepeaga kruvikeeraja vasakpoolse esijala regulaatorisse. Tõstmiseks keerake regulaatorit päripäeva, langetamiseks vastupäeva.

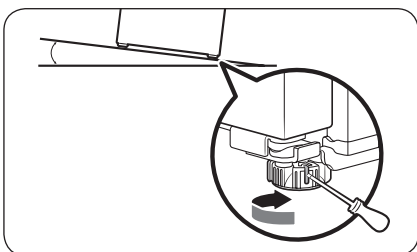

Parema poole kõrguse reguleerimine

Sisestage lamepeaga kruvikeeraja parempoolse esijala regulaatorisse. Tõstmiseks keerake regulaatorit päripäeva, langetamiseks vastupäeva.



ETAPP 6 Algsed seadistused

Järgmiste etappide sooritamise järel peaks külmik olema täielikult kasutusvalmis.

1. Eemaldage igalt riulinurgalt polüetüleenvahust detail, mis on mõeldud külmiku kaitsmiseks transportimise ajal.
2. Ühendage toitejuhe seinakontakti ja lülitage külmik sisse.
3. Avage uks ning kontrollige, kas lamp hakkab põlema.
4. Valige madalaim temperatuur ja oodake, kuni külmik on määratud temperatuurini jõudnud. Nüüd on külmik kasutamiseks valmis.

MÄRKUS

Külmiku sisselülitamisel kõlab helisignaali. Alarmi väljalülitamiseks vajutage nuppu **Freezer** (Sügavkülmik).

ETAPP 7 Viimane kontroll

Kui paigaldamine on lõppenud, veenduge, et:

- külmik oleks ühendatud toitevõrku ning nõuetekohaselt maandatud;
- külmik oleks paigaldatud tasasele pinnale ning asuks seinast või kapist mõistlikul kaugusel;
- külmik oleks loodis ega kõiguks;
- uks avaneks ja sulguks takistusteta, lamp süttiks automaatselt ukse avamisel.



Kasutamine

Seadme paneel

TÜÜP A

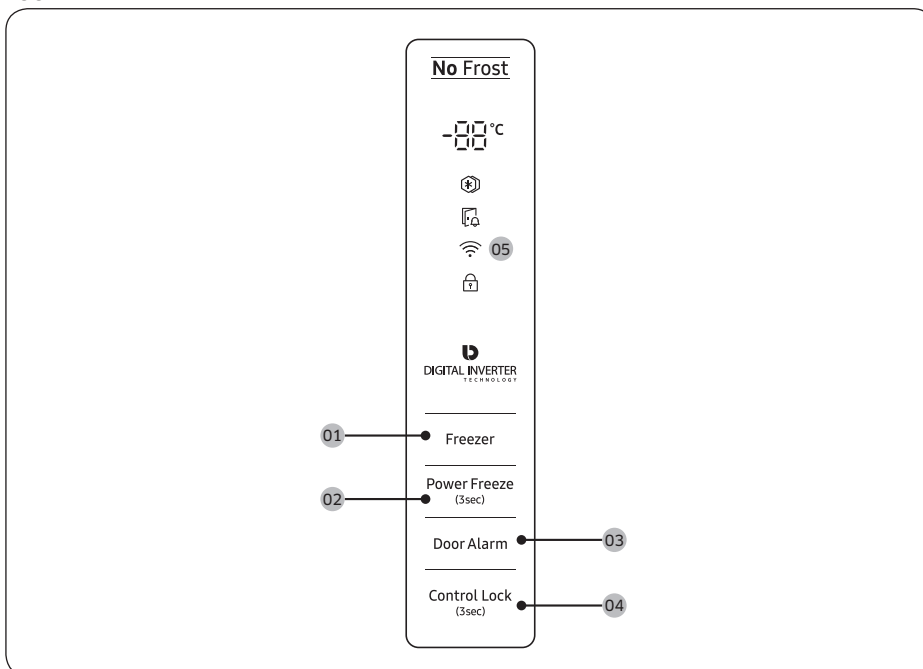

TÜÜP B

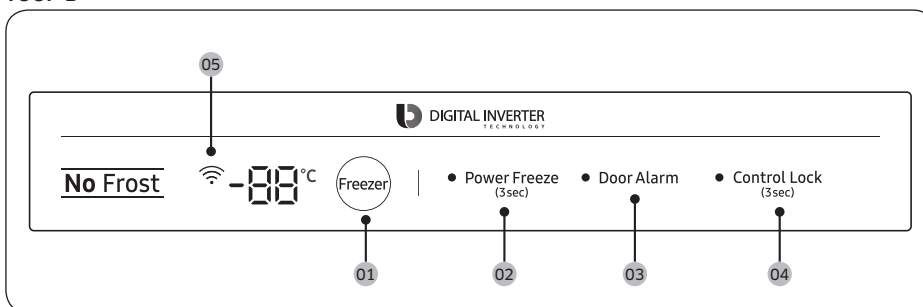

01 Freezer (Sügavkülmik)

02 Power Freeze (Kiirkülmutus)

03 Door Alarm (Uksealarm)

04 Control Lock (Juhtimisluuk)

05 Võrguühendus

01 Sügavkülmik

Freezer (Sügavkülmik)	Nuppu Freezer (Sügavkülmik) saab kasutada sügavkülmiku temperatuuri määramiseks. Saadaolevad temperatuurid on vahemikus -15 °C kuni -23 °C (vaikimisi -19 °C).
-----------------------	--

02 Kiirkülmutus (3 s)

Power Freeze (Kiirkülmutus)	<p>Funktsioon Kiirkülmutus kiirendab külmutamistsprotsessi maksimaalsele kiirusele. Sügavkülmik töötab täisvõimsusel 50 tundi ning seejärel taastub eelnev temperatuur.</p> <ul style="list-style-type: none">Funktsiooni Kiirkülmutus aktiveerimiseks hoidke nuppu Power Freeze (Kiirkülmutus) 3 sekundit all. Vastav näidik (🔥) süttib ja külmik kiirendab külmutamistsprotsessi.Funktsiooni inaktiveerimiseks hoidke nuppu Power Freeze (Kiirkülmutus) uuesti 3 sekundit all. Sügavkülmiku eelnev temperatuur taastub.Suurte toiduainekoguste külmutamiseks aktiveerige funktsioon Kiirkülmutus vähemalt 20 tundi enne toiduainete asetamist sügavkülmikusse. <p>MÄRKUS</p> <ul style="list-style-type: none">Funktsiooni Kiirkülmutus kasutamine suurendab energiatarvet. Veenduge, et lülitaksite selle välja, et eelnev temperatuur taastuks, kui te ei soovi seda kasutada.Suurte toidukoguste kiireks külmutamiseks eemaldage sahtlid ja kasutage kaasasolevat riulit.
-----------------------------	--

03 Uksealarm

Door Alarm (Uksealarm)	Saate määrata meeldetuletuseks alarmi. Kui uks on jäänud lahti kauemaks kui 2 minutit, kõlab alarm ja alarminäidik hakkab vilkuma. Saate alarmi sisse ja välja lülitada, vajutades nuppu Door Alarm (Uksealarm) .
------------------------	---

04 Juhtimisluuk (3 s)

Control Lock (Juhtimisluuk)	Kogemata kasutamise vältimiseks hoidke nuppu Control Lock (Juhtimisluuk) 3 sekundit all, et aktiveerida funktsioon Juhtimisluuk. Kõik juhtnupud keelatakse ja süttib näidik (🔒). Funktsiooni inaktiveerimiseks hoidke nuppu uuesti 3 sekundit all. Juhtnupud lubatakse nagu tavaliselt.
-----------------------------	---

Kasutamine

05 Võrguühendus

Saate kasutada külmiku juhtimiseks ja jälgimiseks rakenduse SmartThings kaudu valikulist Smart Home'i adapterit (müüakse eraldi). Lisateavet rakenduse SmartThings kohta vt jaotisest **SmartThings**.

SmartThings

Paigaldamine

Küllastage Google'i Play poodi, Galaxy Appsi või Apple App Store'i ja otsige rakendust „SmartThings“. Laadige Samsung Electronicsi pakutav rakendus SmartThings oma nutiseadmesse alla ja installige see.

MÄRKUS

- Rakendus SmartThings pole saadaval mõnes tahvelarvutis, iPadis ja nutitelefonis.
 - Toetab [Android] OS 8.0 või uuemat versiooni. (RAM-i suurus vähemalt 2 GB)
 - Toetab [iOS] 12.0 või uuemat versiooni / iPhone 6 või uuemat versiooni.
- Parema jõudluse tagamiseks võidakse rakendust SmartThings ilma ette teatamata muuta või lõpetada selle toe pakkumine kooskõlas tootja poliitikaga. Peale selle võivad kasutatavuse ja turvalisuse tõttu peatuda uuendused rakenduses või rakenduse funktsioonid, isegi kui teie operatsioonisüsteem toetab parasjagu uuendusi.
- Soovitatud krüptimissüsteemid on WPA/TKIP ja WPA2/AES. Uuemaid ega ebaseadustatud Wi-Fi autentimisprotokolle ei toetata.
- Juhtmeta võrke võib mõjutada ümbrisev juhtmeta side keskkond.
- Kui teie internetiteenuse pakkuja on registreerinud tuvastamiseks teie arvuti või modemi MAC-aadressi, ei pruugi teie Samsungi nutikülmik internetiga ühendust luua. Sellisel juhul pöörduge tehnilise abi saamiseks oma internetiteenuse pakkuja poole.
- Teie võrgusüsteemi tulemüriseadmed võivad takistada Samsungi nutikülmikul interneti pääsemist. Tehnilise abi saamiseks pöörduge oma internetiteenuse pakkuja poole. Sümpтоми püsimisel pöörduge Samsungi kohaliku hoolduskeskuse või jaemüüja poole.
- Juhtmeta pääsupunkti seadete konfigureerimiseks vaadake pääsupunkti (ruuter) kasutusjuhendit.
- Samsungi nutikülmikud toetavad 2,4 GHz Wi-Fi ühendust protokollidega IEEE 802.11 b/g/n ja Soft-AP. (Soovitav on IEEE 802.11 n.)
- Volitamata Wi-Fi-ruuteritel ei pruugi olla võimalik kohalduvate Samsungi nutikülmikutega ühendust luua.

Samsungi konto

Rakenduse kasutamiseks peate registreerima Samsungi konto. Kui teil ei ole Samsungi kontot, järgige tasuta konto loomiseks rakenduses kuvatavaid suuniseid.

Alustamine

Lülitage ühendatav seade sisse, avage telefonis rakendus SmartThings ja seejärel järgige allolevaid juhiseid.

Kui ilmub hüpikteade, et leitud on uus seade, puudutage nuppu **ADD NOW (LISA KOHE)**.

Kui hüpikteadet ei ilmu, puudutage nuppu **+** ja valige ühendatav seade saadaolevate seadmete loendist.

Kui teie seadet pole saadaolevate seadmete loendis, puudutage valikut **Supported Devices (Toetatud seadmed)**, valige seadme tüüp (Refrigerator (Külmik)) ja valige seejärel konkreetne seadme mudel.

Järgige seadme seadistamiseks rakenduses olevaid juhiseid. Kui seadistamine on lõpule jõudnud, kuvatakse külmik teie **Devices (Seadme)** ekraanil „kaardina“.

Külmikurakendus

Sisseehitatud juhtimine

Saate jälgida ja juhtida oma külmikut kodus ning liikvel olles.

- Puudutage rakenduse SmartThings juhtpaneelil külmiku ikooni või puudutage juhtpaneeli allosas ikooni Seadmed ja seejärel puudutage külmikapi „kaarti“, et avada Külmiku leht.
- Kontrollige külmiku tööolekut või teateid ning siis vajaduse korral muutke suvandeid või seadeid.

MÄRKUS

Külmiku mõni suvand või seade ei pruugi kaugjuhtimiseks saadaval olla.

Kasutamine

Kategooria	Üksus	Kirjeldus
Jälgimine	Sügavkülmiku temperatuur	Kuvab sügavkülmiku praeguse temperatuuriseade.
	Diagnostika	Tuvastab sügavkülmiku tavapäratu töö.
	Energiatarbe jälgimine	Kontrollib sügavkülmiku koondenergiakulu viimase 180 päeva puhul.
Funktsioonid	Kiirkülmutus	Saate funktsiooni Kiirkülmutus sisse või välja lülitada ja kontrollida praegusi seadeid.
Alarmid	Liiga kõrge temperatuur	See alarm käivitub, kui sügavkülmiku temperatuur on liiga kõrge.
	Ukse avamine	See alarm käivitub, kui sügavkülmiku uks on olnud teatud aja lahti.

Erifunktsioonid

Külmiku tegelik välimus ja spetsiaalsed funktsioonid võivad olenevalt mudelist ja riigist erineda.

Õhuke jäävalmistaja (ainult teatud mudelitel)

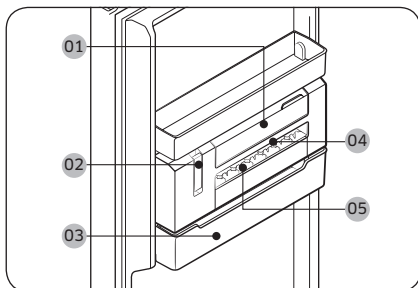

- 01 Veeanum
- 02 Jäävalmistaja hoob
- 03 Jääkorv
- 04 Jääplaat
- 05 Jääplaadi kate

MÄRKUS

Kui te ei soovi jääd valmistada, eemaldage õhuke jäävalmistaja, et säilitamiseks oleks rohkem ruumi. Sellisel juhul saate kasutada jääkorvi (03) universaalse hoiukastina.

Kasutamine

Jää käsitsi väljavõtmine

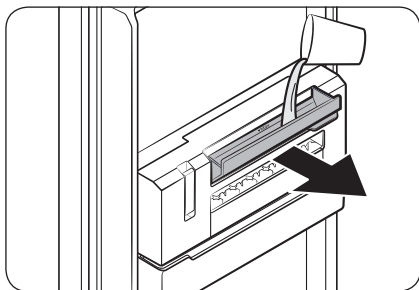

1. Tõmmake **veeanuma (01)** hooba üles, et anum avada, seejärel täitke see maksimaalse jooneni veega. Sulgege anum ettevaatlikult, et vesi ei tilguks ega lekiks.

⚠ ETTEVAATUST

- Ärge ületage maksimaalse taseme joont. Liigne veehulk põhjustab anuma ummistumise ja jääd ei väljastata korralikult.
- Kasutage ainult joogivett. Muid vedelikke, nagu roheline tee või piim, ei pruugita hästi väljastada.
- Sulgege **veeanum** ettevaatlikult. Muidu võib vesi tilkuda või lekkida.

📖 MÄRKUS

- Vee lekkimise korral avage **veeanum** ja kontrollige, ega selle kanal **jääplaadini** pole külmunud. Kui see on nii, siis valage **veeanumasse** maksimaalse taseme jooneni leiget vett. Laske kanalil sulada.
- Soovitatav on veeanuma ja **jääplaadi** vahelist kanalit regulaarselt puhastada, kuna see kaldub külmuma.

2. Kontrollige, kas jää külmutab täielikult. Alles siis, kui jää on täiesti külmunud, tõmmake **jäävalmistaja hooba (02)** üles. Seejärel **jääplaat (04)** pöörduv jää **jääkorvi (03)**.

⚠ ETTEVAATUST

- Ärge tõmmake hooba üles, kui jää pole täielikult külmunud. Pooleldi külmunud jää võib **jääkorvi** ummistada ja seda kahjustada.

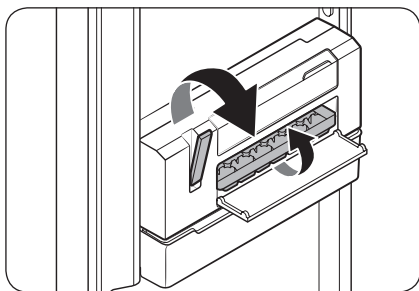

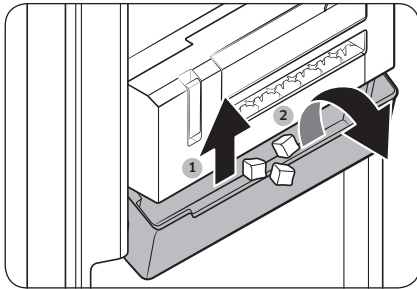

3. Jää väljastamiseks tõstke jääkorvi kergelt üles ja kallutage seda ettepoole.

⚠ ETTEVAATUST

- Ärge kallutage ilma jääkorvi tõstmata. Jääkorv võib puruneda.
- Ärge valage vett jää valmistamiseks otse jääkorvi. Jääkorv võib puruneda.
- Ärge jätke sügavkülmiku ust lahti. Jääkorvis olev jää sulab ja tekitab ummistuse.
- Voolukatkestuse korral tühjendage jääkorv kindlasti enne jää valmistamist.
- Kasutage ainult joogivett.

📖 MÄRKUS

- Jääkuubikud ei pruugi olenevalt jää olekust korraga väljuda. Sellisel juhul proovige tõmmata hooba mitu korda.
- Kui jääd ei väljastata, kuna vett on liiga palju, siis eemaldage jääplaat ja tühjendage see. Probleemi jätkumisel eemaldage õhuke jäävalmistaja ja tühjendage see.

Kasutamine

Ülariiuli katte avamine (ainult teatud mudelitel)

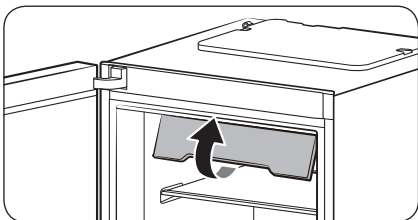

1. Tõmmake ülariiuli katte esiosa täielikult üles.

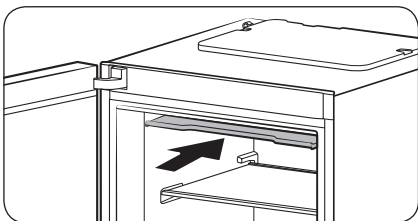

2. Seejärel lükake kate lõpuni sisse.

MÄRKUS

- Et midagi sügavkülmikusse panna või sealt välja võtta, tuleb kõigepealt ülariiuli kate üles tõsta.
- Ülariiuli kate on eemaldatav. Kui te seda kasutada ei soovi, saate selle eemaldada.

Lisahoiuruumi tekitamine (ainult teatud mudelitel)

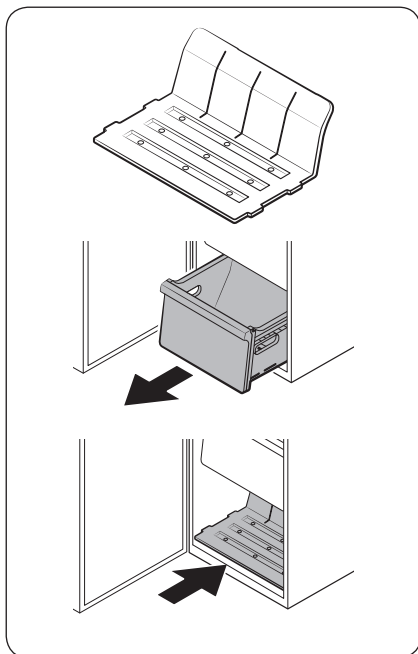

Kui vajate täiendavat hoiuruumi, saate eemaldada ülariuli katte ja kõik neli sahtlit ning sisestada kaasasoleva riiuli (vt joonist) põhiseadme alla. Seejärel eemaldage õhuke jäävalmistaja.

MÄRKUS

- Ülariuli kate ja sahtlite eemaldamine ei mõjuta sügavkülmiku soojus- ega mehaanilisi omadusi.
- Märgitud sügavkülmiku hoiuruumi suurus on arvatud tingimustel, kus ülariuli kate ja kõik sahtlid on eemaldatud ning kaasasolev riiul sisestatud.

Hooldus

Uksepoole vahetamine (ainult teatud mudelitel)

Uksepoolt tohib vahetada ainult Samsungi heakskiidetud hooldusspetsialist ja see toimub teie kulul, kuna seda laadi teenus ei kuulu garantii alla.

⚠ HOIATUS

- Garantii ei kata uksepoole vahetamise nurjumist ega varakahjustusi, mis võivad tekkida volitamata isikute tegevuse tagajärjel.
- Enne uksepoole vahetamist veenduge, et külmik oleks vooluvõrgust lahutatud.
- Pärast uksepoole vahetamist peate ootama vähemalt tund aega. Selle eesmärk on vältida võimalikku elektrilööki.

Vajalikud tööriistad (pole kaasas)

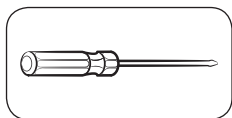

Ristpeakruvikeeraja

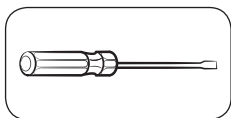

Lamepeakruvikeeraja



10 mm mutrivõti
(ülemise hingevõlli jaoks)

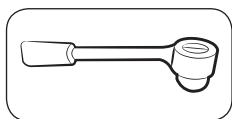

8 mm otsmutrivõti
(poltide jaoks)



12 mm mutrivõti
(alumise hingevõlli jaoks)

Lisatarvikud

Allpool loetletud lisatarvikute välimus võib olenevalt mudelist erineda.

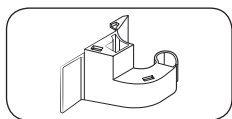

Hingekate (L)

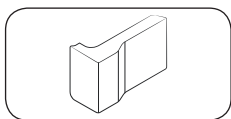

Vahekate (L)

⚠ ETTEVAATUST

Hoidke kõik külmiku väikesed osad (kravid, kruvikatted jne) kogu vahetustoimingu ajal ohutuse tagamiseks lastest eemal.

Üksikasjalikud suunised

ETAPP 1 Käepideme eemaldamine

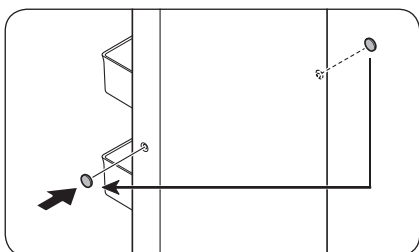
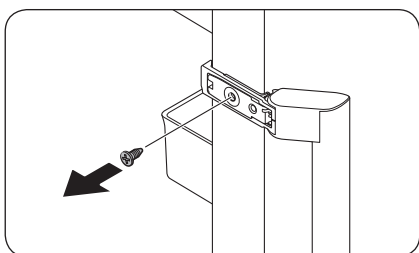
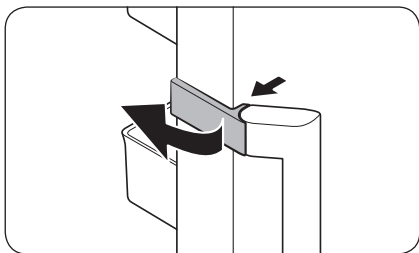

MÄRKUS

Hoidke käepidet kindlas kohas, et seda hiljem kasutada.

1. Avage käepideme kate ja pange see kõrvale.

2. Eemaldage käepideme üla- ja alaküljelt kõik kruvid.

3. Kasutage käepideme kruvikatete (2 tk) eemaldamiseks lamepeakruvikeerajat. Seejärel sisestage käepideme kruvikatted vastasküljele.

ETTEVAATUST

Kahjustuste vältimiseks olge käepideme kruvikatete eemaldamisel hoolikas.

Hooldus

ETAPP 2 Sügavkülmiku ukse eemaldamine

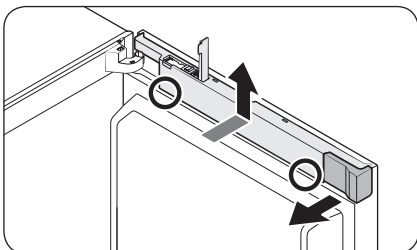

1. Avage tonglikate ja eemaldage vahekate.
2. Hoides juhtmekatte alumist osa (märgitud joonisel) mõlema käega all, tõstke juhtmekate üles.

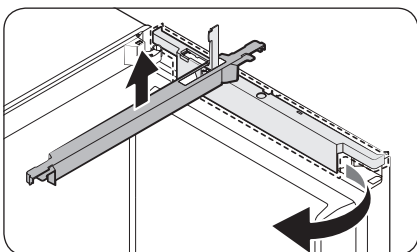

3. Pöörake juhtmekatet 90 kraadi ettepoole ja seejärel vajutage eemaldamiseks üles.

📖 MÄRKUS

Hoidke nii vahekate kui ka juhtmekate kindlas kohas. Neid on vaja, kui panete ukse tagasi algseks asendisse (enne uksepoolte vahetamist).

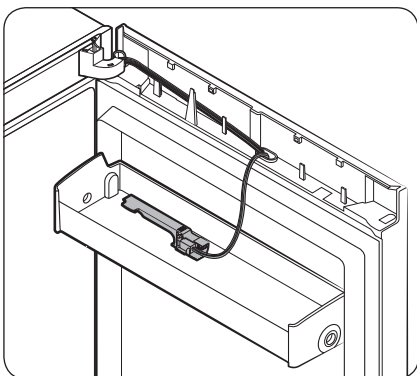

📖 MÄRKUS

Pange tonglikate hilisemaks kasutamiseks ukseahtlile.

Joonised, tüüp A

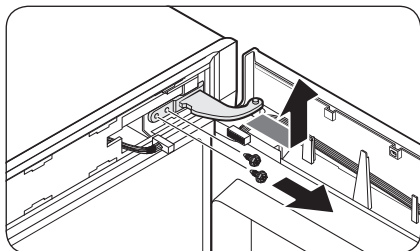
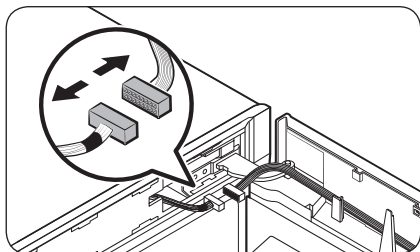
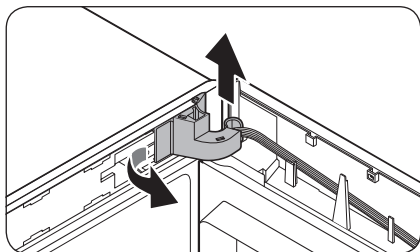
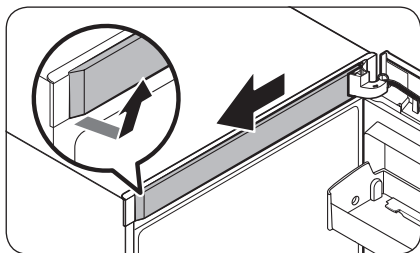

1. Eemaldage **ülaraamikate** esmalt paremalt küljelt. Siis tõmmake see ettepoole välja.

2. Tõmmake eemaldamiseks välja **hingekatte** vasak külg, seejärel tõstke veidi alumist osa, et kate välja tõmmata.

⚠ ETTEVAATUST

Olge **hingekatte** eemaldamisel ettevaatlik, et te ei kahjustaks sügavkülmiku uksele ja selle ümber olevaid liitmikke ja juhtmeid.

📖 MÄRKUS

Hoidke **hingekate** kindlas kohas. Seda on vaja, kui panete ukse algsele asendisse (enne uksepoolte vahetamist) tagasi.

3. Eraldage liitmikud sügavkülmiku uksele ja selle ümber. Keerake lahti **ülemise hinge** kruvid ja eemaldage need.

⚠ ETTEVAATUST

Sügavkülmiku ukse kukkumise vältimiseks hoidke seda **ülemise hinge** eemaldamise ajal tugevasti kinni.

Hooldus

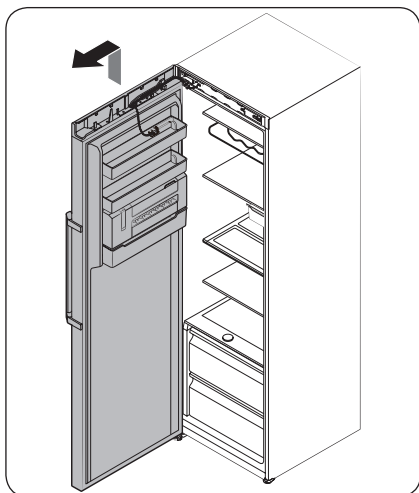

4. Kui **ülemine hing** on eemaldatud, tõstke sügavkülmiku uks üles ja eemaldage see. Hoidke ust kindlas kohas.

⚠ ETTEVAATUST

Uks on raske. Kahjustuste või vigastuste vältimiseks olge ukse eemaldamisel väga ettevaatlik.

Joonised, tüüp B

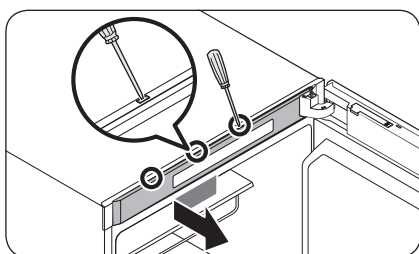

1. Ülaraamikatte eemaldamiseks pistke lamepeakruvikeeraja järjest ukse ülaservas olevatesse aukudesse.

📖 MÄRKUS

Alustage august, mis on hingest kõige kaugemal.

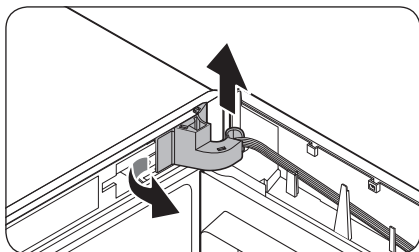

2. Tõmmake eemaldamiseks välja hingekatte vasak külg, seejärel tõstke veidi alumist osa, et kate välja tõmmata.

⚠ ETTEVAATUST

Olge **hingekatte** eemaldamisel ettevaatlik, et te ei kahjustaks sügavkülmiku ukset ja selle ümber olevaid liitmikke ja juhtmeid.

📖 MÄRKUS

Hoidke **hingekate** kindlas kohas. Seda on vaja, kui panete ukse algseesse asendisse (enne uksepoolte vahetamist) tagasi.

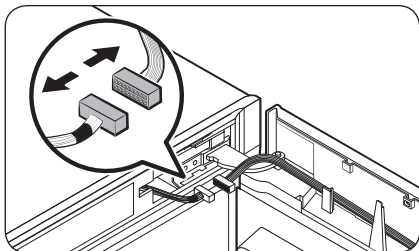

3. Eraldage liitmikud sügavkülmiku uksest ja selle ümbert. Keerake lahti **ülemise hinge** kruvid ja eemaldage need.

⚠ ETTEVAATUST

Sügavkülmiku ukse kukkumise vältimiseks hoidke seda ülemise hinge eemaldamise ajal tugevasti kinni.

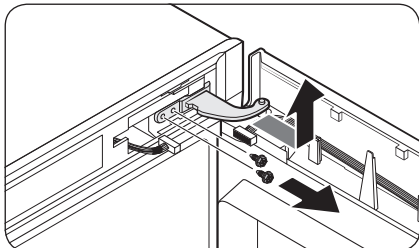

4. Kui **ülemine hing** on eemaldatud, tõstke sügavkülmiku uks üles ja eemaldage see. Hoidke ust kindlas kohas.

⚠ ETTEVAATUST

Uks on raske. Kahjustuste või vigastuste vältimiseks olge ukse eemaldamisel väga ettevaatlik.

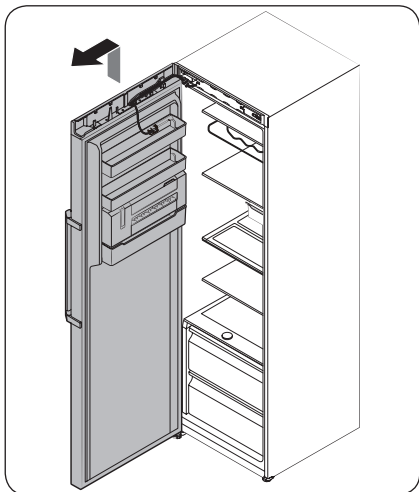

Hooldus

ETAPP 3 Automaatsulguri poole vahetamine

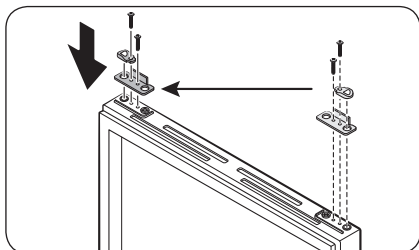

1. Eemaldage sügavkülmiku uksest **automaatsulguri hoob**, keerates lahti hooval olevad kruvid ja vastasküljel olevad kruvid.
2. Sisestage **automaatsulguri hoob** vastasküljele ja keerake kruvid kinni.

ETAPP 4 Alumise hinge poole vahetamine

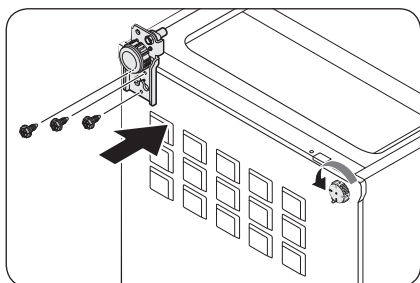
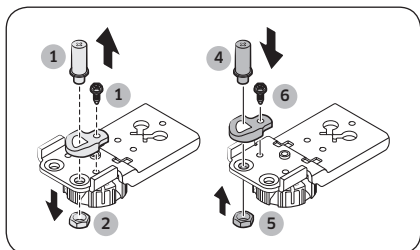
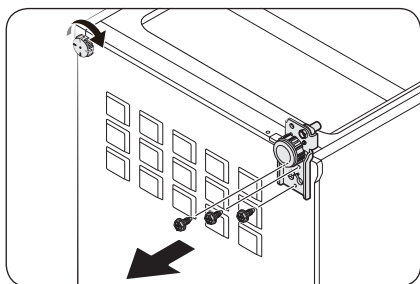

1. Asetage külmik ettevaatlikult pikali. Seejärel eemaldage kruvid parempoolselt **alumiselt hingelt** ja vasakpoolselt **reguleerimisjalalt**.
2. Eemaldage **võlli** kõrval olev **tagumine polt** 8 mm otsmutrivõtmega.
3. Eemaldage **võlli polt** alumise hinge alt.
4. Kasutage **võlli** eemaldamiseks ristpeakruvikeerajat.
5. Sisestage **võll** vastasküljele.
6. Sisestage uuesti **tagumine polt** ja keerake see kinni.
7. Sisestage uuesti **võlli polt** ja keerake see kinni.
8. Sisestage **alumine hing** vastasküljele ja keerake kruvid kinni. Kinnitage **reguleerimisjal** vastasküljele ja keerake kruvid kinni.
9. Tõstke külmik ettevaatlikult püsti.

Hooldus

ETAPP 5 Sügavkülmiku ukse tagasipanek

Joonised, tüüp A

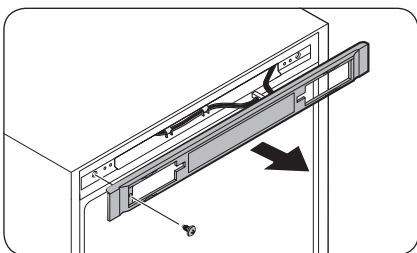

1. Eemaldage kruvi ja seejärel tõmmake juhtkate välja.

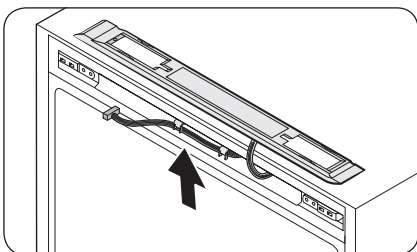

2. Viige liitmikud ja juhtmed vastasküljele. Sisestage juhtkate ja seejärel keerake kruvid vastasküljel kinni.

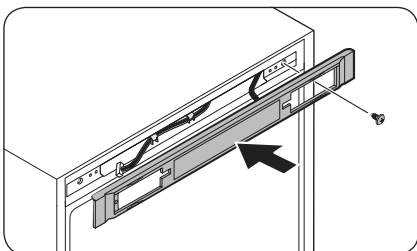

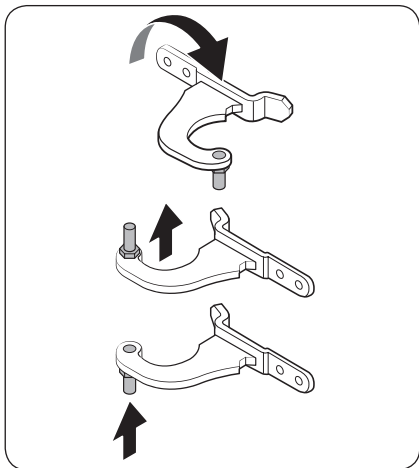

3. Eemaldage **võll** ülemiselt hingelt. Seejärel pange **võll** näidatud viisil tagasi.

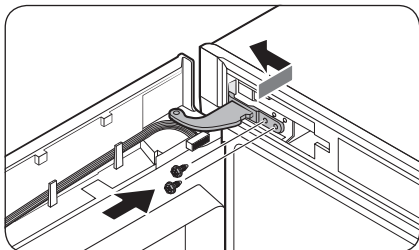

4. Sisestage põhiseadmesse esmalt ukse alumine osa.
5. Sisestage **ülemine hing** ja keerake kruvid kinni.

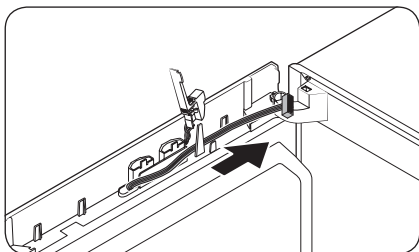

- Viige juhtmed vastasküljele ja kinnitage need seal sisemisele konsule.

Hoolidus

Hooldus

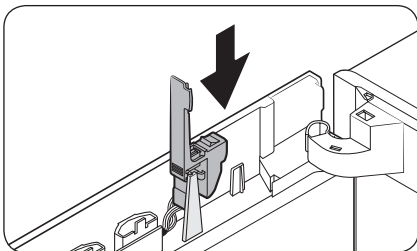

6. Sisestage tonglikate algsesse asendisse.

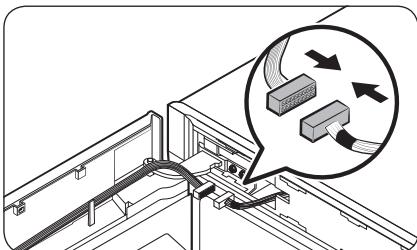

7. Ühendage sügavkülmiku ukse ja põhiseadme liitmikud. Seejärel kinnitage valikulise hingekatte (L) sisekonksu küljes olevad juhtmed.

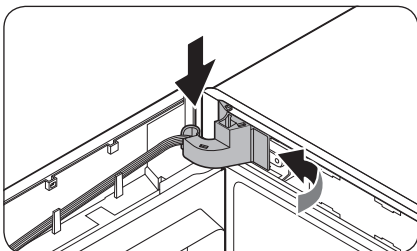
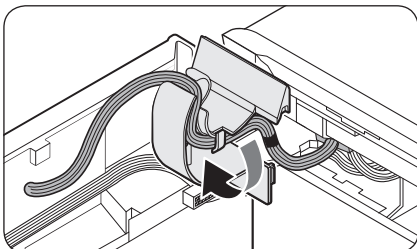

8. Sisestage hingekate ülemisse hinge, nii et parem külg on eespool. Seejärel vajutage katte alaosa, et see kinnituda.

⚠ ETTEVAATUST

Veenduge, et juhtmed ega liitmikud ei jääks keskele kinni.

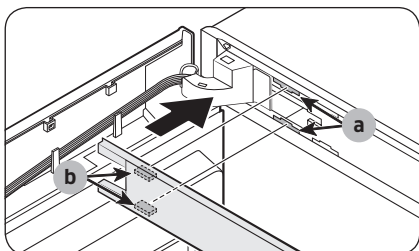

- Sisestage ülaraamikate, nii et osa (b) sobituks osaga (a) diagonaalselt.

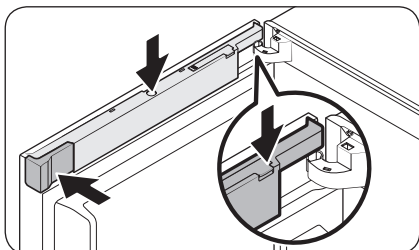
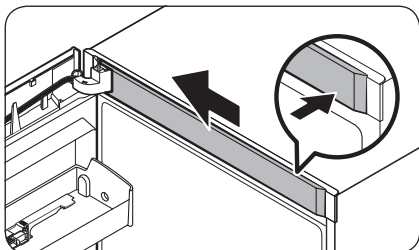

- Sisestage juhtmekate avatud tonglikatte kaudu. Pöörake katet 90 kraadi ettepoole, seejärel vajutage alla, et see kinnitada.

- Sisestage vahekate (L) algsesse asendisse, seejärel sulgege tonglikate.

MÄRKUS

Katete välimus võib olenevalt mudelist erineda.

Joonised, tüüp B

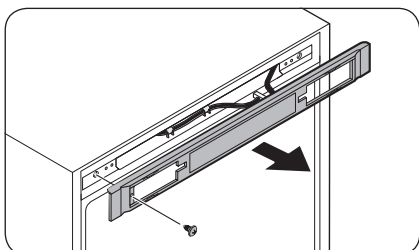

- Eemaldage kruvi ja seejärel tõmmake juhtkate välja.

Hooldus

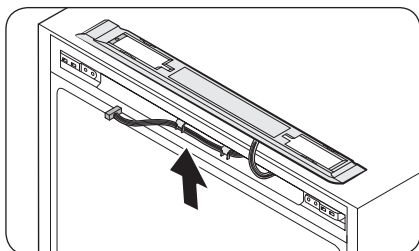

2. Viige liitmikud ja juhtmed vastasküljele. Sisestage juhtkate ja seejärel keerake kruvid vastasküljel kinni.

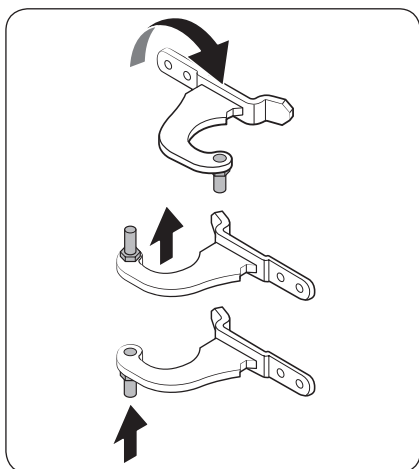
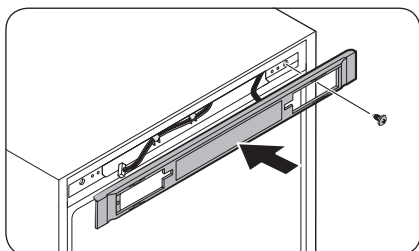

3. Eemaldage võll ülemiselt hingelt. Seejärel pange võll näidatud viisil tagasi.

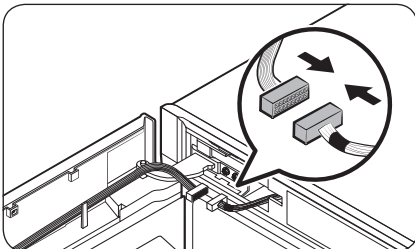
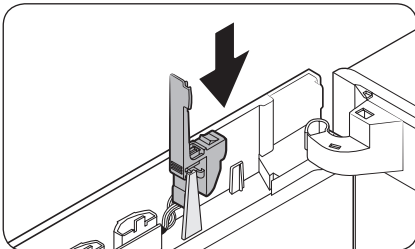
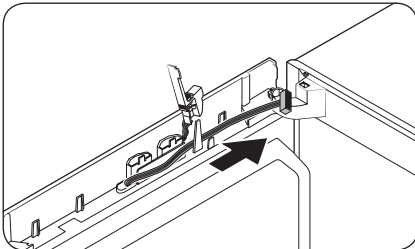
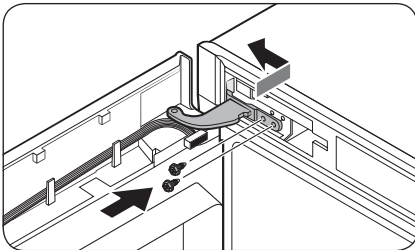

4. Sisestage põhiseadmesse esmalt ukse alumine osa.
5. Sisestage **ülemine hing** ja keerake kruvid kinni.

- Viige juhtmed vastasküljele ja kinnitage need seal sisemisele konsule.

6. Sisestage **tonglikate** algsesse asendisse.

7. Ühendage sügavkülmi ukse ja põhiseadme liitmikud. Seejärel kinnitage valikulise **hingekatte (L)** sisekonksu küljes olevad juhtmed.

Hooldus

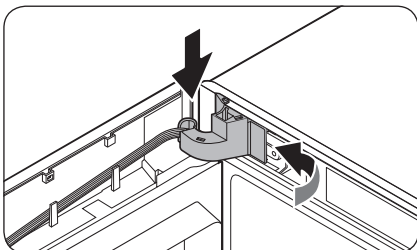
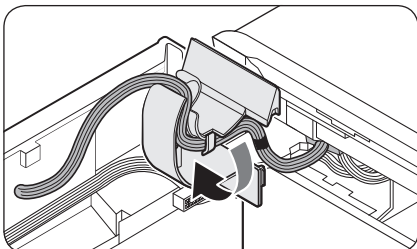

8. Sisestage hingekate ülemisse hinge, nii et parem külg on eespool. Seejärel vajutage katte alaosa, et see kinnitada.

⚠ ETTEVAATUST

Veenduge, et juhtmed ega liitmikud ei jääks keskele kinni.

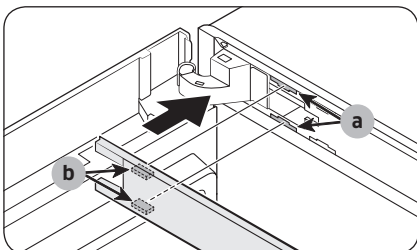

9. Sisestage ülaraamikate, nii et osa (b) sobituks osaga (a) diagonaalselt. Seejärel lükake katte ots lukustamiseks vasakule.

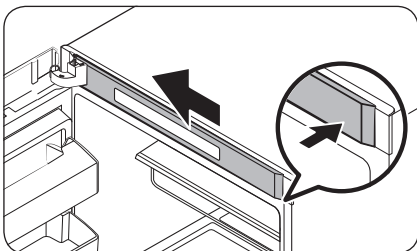

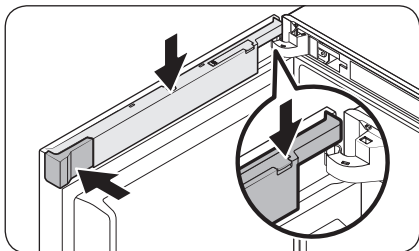
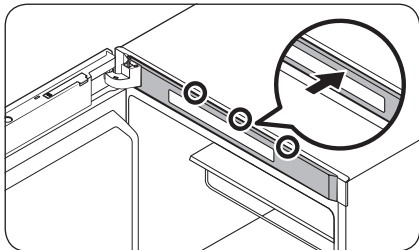
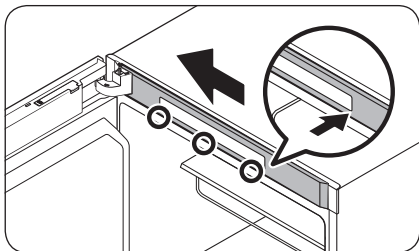

- Mudelite puhul, millel on sügavkülmiku ülaservas kuvapaneel, vajutage sisse **ülaraamikatte** vasak ots ja seejärel parem ots, lukustades alumise ja ülemise osa (selles järjestuses).

10. Sisestage juhtmekate avatud **tonglikatte** kaudu. Pöörake katet 90 kraadi ettepoole, seejärel vajutage alla, et see kinnitada.

11. Sisestage **vahekate (L)** algsesse asendisse, seejärel sulgege **tonglikate**.

MÄRKUS

Katete välimus võib olenevalt mudelist erineda.

Hooldus

ETAPP 6 Käepideme kinnitamine

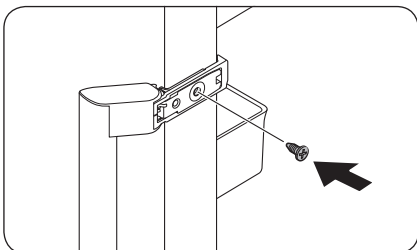

1. Sisestage käepide vastaspoolele ja keerake kruvi kinni.

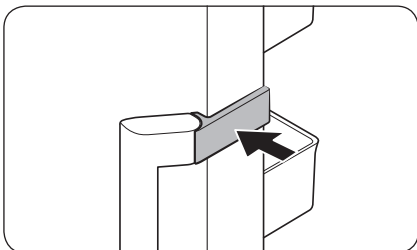

2. Sulgege käepideme kate näidatud viisil.

MÄRKUS

Võib-olla soovite uste algse asendi (enne uksepoole vahetamist) taastada. Sellisel juhul vaadake ülaltoodud suuniseid, kuid viige ukсед, hinged ja katted tagasi algseesse asendisse.

Käsitsemine ja hooldus

Riiulid

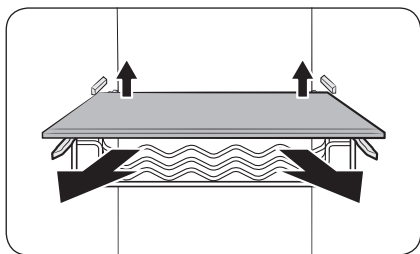

Väljatõmbamiseks tõstke riuli tagaosa veidi üles.

Uksesahtlid

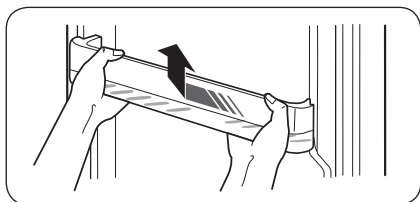

Tõstke veidi üles ja tõmmake ukseahtel välja.

⚠ ETTEVAATUST

Õnnetuste ennetamiseks tühjendage ukseahelid enne nende eemaldamist.

Ülariiuli kate (ainult teatud mudelitel)

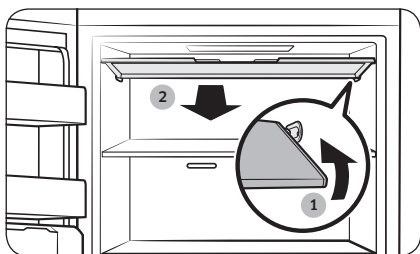

1. Lükake kate paremat serva sissepoole, et kate vabastada.
2. Seejärel tõmmake kate eemaldamiseks välja.

Hooldus

Õhuke jäävalmistaja (ainult teatud mudelitel)

📖 MÄRKUS

- Pärast õhukese jäävalmistaja osade, nagu veeanum, jääkorv ja jääplaat, puhastamist kuivatage need hoolikalt.
- Pärast õhukese jäävalmistaja seadme puhastamist kuivatage selle sisemised ja välised osad hoolikalt. Ebapiisav kuivatamine võib põhjustada jäävalmistaja hoova tõrget. Sellisel juhul kuivatage jäävalmistaja täielikult 2-3 päeva jooksul. Seejärel proovige uuesti.

Osade eemaldamine

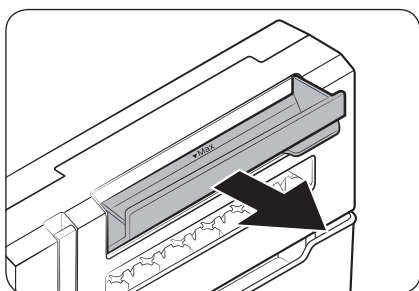

Veeanum

Avage veeanum täielikult ja tõmmake see välja.

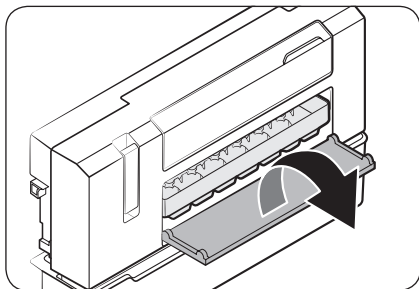

Jääplaat

1. Avage jääplaadi kate, et tuua jääplaat nähtavale.

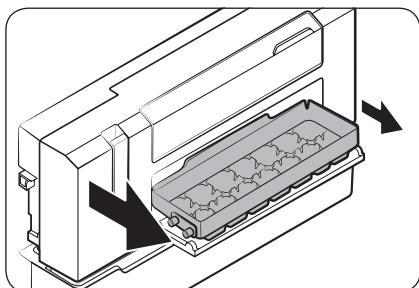

2. Tõmmake jääplaadi vasakut külge veidi väljapoole ja seejärel tõmmake teist külge, et plaat eemaldada.

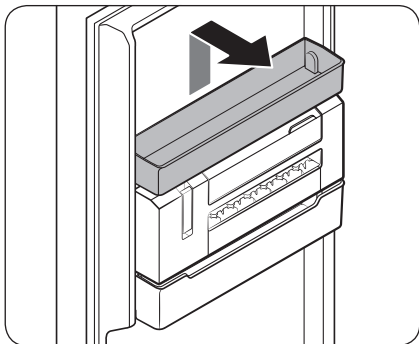

Õhuke jäävalmistaja

1. Eemaldage kõigepealt universaalsahtel, mis asub otse õhukese jäävalmistaja kohal.

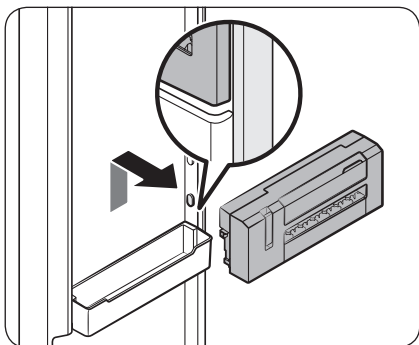

2. Hoides õhukese jäävalmistaja külgedel olevast märgitud alast mõlema käega, tõstke seadet üles ja tõmmake seda ettepoole.

Osade sisestamine

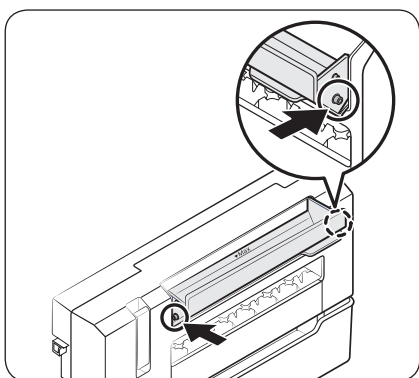

Veeanum

Seadke **veeanuma** mõlemad küljed veeanuma korpuse vastavatele konksudele. Anum on paigas, kui kuulete klõpsu.

Hooldus

Puhastamine

Sisemus ja välispind

HOIATUS

- Ärge kasutage puhastamiseks benseeni, vedeldit või kodu/auto puhastusvahendit, näiteks Clorox™-it. Need võivad kahjustada külmiku pinda ning põhjustada tulekahju.
- Ärge pihustage külmikule vett. See võib põhjustada elektrilöögi.

Eemaldage pistiku klemmidelt ja kontaktpunktidel regulaarselt kõik võõrained, nt tolm või vesi, kasutades kuiva lappi.

1. Ühendage toitejuhe lahti.
2. Kasutage külmiku sisemuse ja välispinna puhastamiseks niisutatud pehmet kiuvaba lappi või majapidamispaberit.
3. Pärast puhastamist kuivatage hoolikalt, kasutades kuiva lappi või majapidamispaberit.
4. Ühendage toitejuhe.

Asendamine

LED-lambid

Külmiku lampide vahetamiseks võtke ühendust Samsungi teeninduskeskusega.

HOIATUS

- Lampe ei tohi ise vahetada. Ärge proovige ise lampi vahetada. See võib põhjustada elektrilöögi.

Valgusti (valgusallikas)

Toode sisaldab energiatõhususe klassi <G> Valgusallikat.

Valgustid ja/või juhtseadised ei ole kasutaja poolt hooldatavad. Toote valgustite ja/või juhtseadiste vahetamiseks võtke ühendust Samsungi teeninduskeskusega.

Üksikasjalikud suunised teie toote valgustite või juhtseadiste asendamise kohta leiate Samsungi veebisaidilt (<http://www.samsung.com>), avades jaotise Support > Support Home ja sisestades mudeli nime.

Valgustite ja/või juhtseadiste demonteerimise kohta üksikasjalike suuniste jaoks järgige lihtsalt ülalkirjeldatud viisil kättesaadavaid asendusjuhiseid.

Tõrkeotsing

Enne teenindusse helistamist vaadake üle alltoodud punktid. Kõigi teeninduskõnede eest, mis puudutavad tavaolukordi (mitte veaolukordi), tuleb kasutajatel tasu maksta.

Üldine

Temperatuur

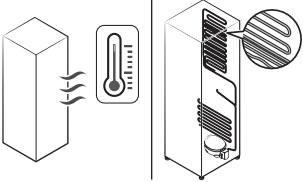
Probleem	Võimalikud põhjused	Lahendus
Sügavkülmik ei tööta. Sügavkülmiku temperatuur on kõrge.	<ul style="list-style-type: none">• Toitejuhe pole korralikult ühendatud.	<ul style="list-style-type: none">• Ühendage toitejuhe korralikult.
	<ul style="list-style-type: none">• Temperatuuri juhtseadis pole õigesti määratud.	<ul style="list-style-type: none">• Reguleerige temperatuur madalamale väärtusele.
	<ul style="list-style-type: none">• Külmik asub küttekeha lähedal või otsese päikesevalguse käes.	<ul style="list-style-type: none">• Hoidke külmikut eemal otsesest päikesevalgusest või küttekehast.
	<ul style="list-style-type: none">• Külmiku külgedel/taga pole piisavalt vaba ruumi.	<ul style="list-style-type: none">• Me soovime, et vahe külmiku ja lähedal asuvate seinte (või kappide) vahel oleks rohkem kui 50 mm.
	<ul style="list-style-type: none">• Külmik on liiga täis. Toit blokeerib külmiku ventilatsiooniavasid.	<ul style="list-style-type: none">• Ärge pange külmikut liiga täis. Veenduge, et toit ei blokeeriks ventilatsiooniavasid.
Sügavkülmik külmutab liigselt.	<ul style="list-style-type: none">• Temperatuuri juhtseadis pole õigesti määratud.	<ul style="list-style-type: none">• Reguleerige temperatuur kõrgemale väärtusele.
Sisesein on kuum.	<ul style="list-style-type: none">• Külmiku siseseinas on kuumuskindel torustik.	<ul style="list-style-type: none">• Kondensatsiooni tekkimise vältimiseks on külmiku esinurkades kuumuskindlad torud. Ümbritseva temperatuuri tõusmisel ei pruugi seade tõhusalt töötada. Tegu pole süsteemi rikkega. 

Tõrkeotsing

Lõhn

Probleem	Võimalikud põhjused	Lahendus
Külmikus on tavatu lõhn.	• Roiskunud toit.	• Puhastage külmik ja eemaldage kõlbmatu toit.
	• Tugeva lõhnaga toit.	• Veenduge, et tugeva lõhnaga toiduained oleksid õhukindlalt pakitud.

Härmatis

Probleem	Võimalikud põhjused	Lahendus
Ventilaatorite ümber on tekkinud härmatis.	• Toit blokeerib ventilatsiooniavasid.	• Veenduge, et toit ei blokeeriks ventilatsiooniavasid.
Siseseintele on tekkinud härmatis.	• Uks pole korralikult suletud.	• Veenduge, et toit ei takistaks ukse sulgemist. Puhastage uksetihend.
Puu- või köögiviljad on külmunud.	• Puu- või köögivilju säilitatakse värskete toiduainete tsoonis / kokatsoonis.	• Värske toiduainete tsoon / kokatsoon on mõeldud ainult liha/kala jaoks.

Kondensatsioon

Probleem	Võimalikud põhjused	Lahendus
Siseseintele tekib kondensatsioon.	• Kui uks jäetakse lahti, pääseb niiskus külmikusse.	• Eemaldage niiskus ja ärge avage ust pikaks ajaks.
	• Suure niiskussaldusega toit.	• Veenduge, et toit oleks õhukindlalt pakitud.

Kas kuulete külmikust ebatavalisi helisid?

Enne teenindusse helistamist vaadake üle alltoodud punktid. Kõigi teeninduskõnede eest, mis puudutavad tavalisi helisid, tuleb kasutajatel tasu maksta.

Need helid on normaalsed.

- Toimingu alustamisel või lõpetamisel võib külmik tekitada automootori käivitamisele sarnaseid helisid. Töö stabiliseerumisel need helid vaibuvad.

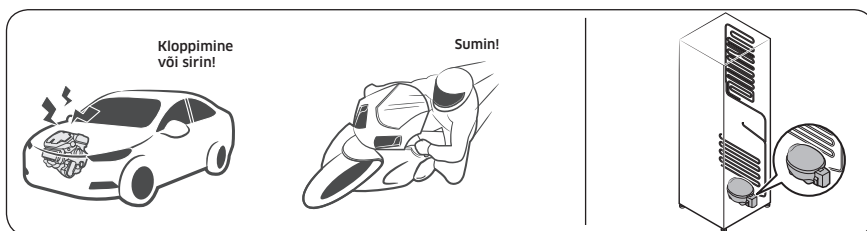

- Neid helisid võib olla kuulda ventilaatori töötamise ajal. Kui külmik jõuab määratud temperatuurini, pole ventilaatori heli kuulda.

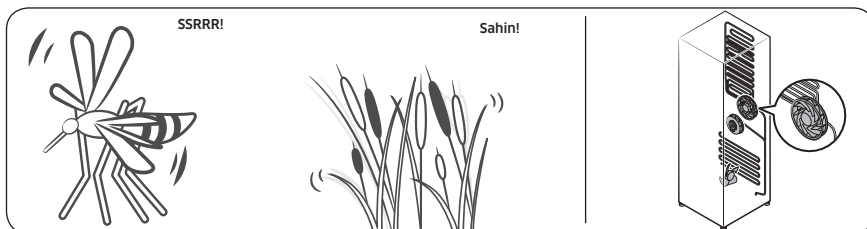

- Sulatustsükli ajal võib vesi tilkuda sulatusseadmele, põhjustades sisisevat heli.

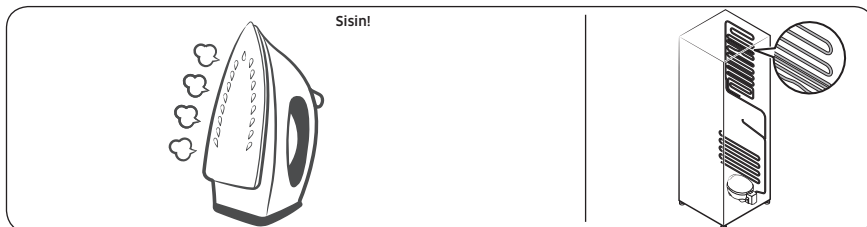

Tõrkeotsing

- Kui külmik jahutab või külmutab, liigub külmutusgaas läbi hermeetiliste torude, tekitades mullitavat heli.

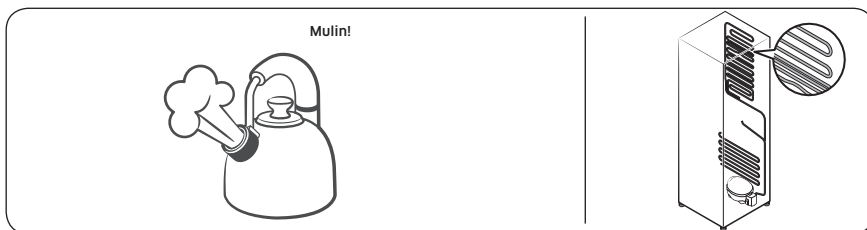

- Külmiku temperatuuri tõusmisel või langemisel tõmbuvad plastosad kokku ja laienevad, tekitades kopsivat heli. Selline müra tekib sulatustsükli ajal või siis, kui elektroonilised osad töötavad.

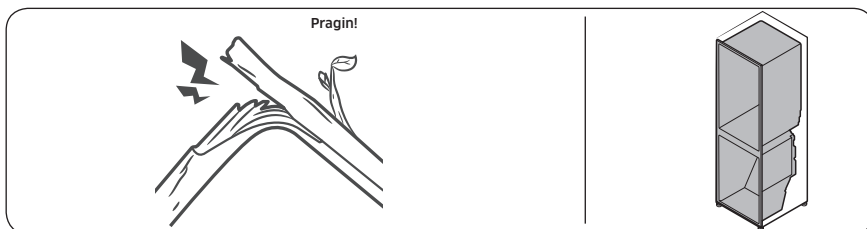

- Jäävalmistajaga mudelite puhul Kui veeventiil avaneb jäävalmistaja täitmiseks, võib kostuda sumisevat heli.
- Külmiku ukse avamisel ja sulgemisel võib rõhu võrdsustumise tõttu kostuda lõõtsuvat heli.

SmartThings

Probleem	Toiming
Rakendust SmartThings ei leita rakendusepoest.	<ul style="list-style-type: none">Rakendus SmartThings pole saadaval mõnes tahvelarvutis, iPadis ja nutitelefonis.<ul style="list-style-type: none">Toetab [Android] OS 8.0 või uuemat versiooni (vähemalt 2 GB RAM-i suurus).Toetab [iOS] 12.0 või uuemat versiooni / iPhone 6 või uuemat versiooni.
Rakendus SmartThings ei tööta.	<ul style="list-style-type: none">Rakendus SmartThings on saadaval ainult kohalduvatele mudelitele.Vana Samsungi nutikülmiku rakendus ei saa Samsung Smart Home'i mudelitega ühendust luua.
Rakendus SmartThings on installitud, kuid ei ole minu külmikuga ühendatud.	<ul style="list-style-type: none">Rakenduse kasutamiseks peate oma Samsungi kontosse sisse logima.Veenduge, et ruuter töötab korralikult.Kui Wi-Fi-ikoon külmiku ekraanil ei põle, siis pole võrguühendust veel loodud. Sel juhul kasutage ühenduse loomiseks ja külmiku registreerimiseks teie kodu pääsupunktiga (AP-ga) rakendust SmartThings.
Rakendusse ei saa sisse logida.	<ul style="list-style-type: none">Rakenduse kasutamiseks peate oma Samsungi kontosse sisse logima.Kui teil ei ole Samsungi kontot, järgige selle loomiseks rakenduses kuvatud suuniseid.
Külmiku registreerimisel kuvatakse tõrketead.	<ul style="list-style-type: none">Lihtne ühendus võib nurjuda, kui pääsupunkt on liiga kaugel või ümbritsev keskkond põhjustab elektrimagnetilisi häireid. Oodake veidi ja proovige uuesti.
Rakendus SmartThings on edukalt külmikuga ühendatud, kuid ei tööta.	<ul style="list-style-type: none">Väljuge rakendusest SmartThings ja taaskäivitage see uuesti või lahutage ruuter ja ühendage uuesti.Lülitage külmik välja ja seejärel ühe minuti pärast uuesti sisse.

Lisa

Ohutussuunised

- Kõige tõhusamaks energia kasutamiseks hoidke kõik sisetarvikud, nagu korvid, sahtlid ja riiulid, tootja poolt tarnitud asendis.
- See külmutusseade ei ole ette nähtud sisseehitatud seadmena kasutamiseks.

Paigaldamise juhend

Kliimaklassiga külmutusseadmete jaoks

Sõltuvalt kliimaklassist on see külmutusseade mõeldud kasutamiseks ümbritseva õhu temperatuurivahemikus vastavalt järgmisele tabelile.

Kliimaklass on leitav andmesildilt. Toode ei pruugi korralikult töötada temperatuuridel, mis jäävad väljapoole teatud vahemikku.

Kliimaklassi leiata oma külmkapi sees olevalt sildilt

Tõhus temperatuurivahemik

Külmik on mõeldud kasutamiseks temperatuuridel, mis on määratud temperatuuriklassiga.

Klass	Sümbol	Toatemperatuuri vahemik (°C)	
		IEC 62552 (ISO 15502)	ISO 8561
Laiendatud mõõdukas	SN	+10 kuni +32	+10 kuni +32
Mõõdukas	N	+16 kuni +32	+16 kuni +32
Subtroopiline	ST	+16 kuni +38	+18 kuni +38
Troopiline	T	+16 kuni +43	+18 kuni +43

MÄRKUS

Külmiku jahutusvõimet ja energia tarbimist võivad mõjutada ümbritsev temperatuur, ukse avamissagedus ja külmiku asukoht. Soovitame reguleerida temperatuur vastavalt vajadusele.

Temperatuuri juhend

Soovitav temperatuur

Toidu säilitamiseks optimaalne temperatuuriseadistus

- Sügavkülmik: -19 °C
- Sügavkülmiku Külmik: 3 °C

MÄRKUS

Iga osa optimaalne temperatuuriseadistus sõltub ümbritsevast temperatuurist. Ülaltoodud optimaalne temperatuur põhineb ümbritseval temperatuuril 25 °C.

Kiirjahutus

Funktsioon Kiirjahutus kiirendab jahutamisprotsessi maksimaalsele kiirusele. Külmik töötab kaks ja pool tundi täiskiirusel ning seejärel taastub eelnev temperatuur.

Kiirkülmutus

Funktsioon Kiirkülmutus kiirendab külmutamisprotsessi maksimaalsele kiirusele. Sügavkülmik töötab täisvõimsusel 50 tundi ning seejärel taastub eelnev temperatuur. Suurte toiduainekoguste külmutamiseks aktiveerige funktsioon Kiirkülmutus vähemalt 20 tundi enne toiduainete asetamist sügavkülmikusse.

MÄRKUS

Selle funktsiooni kasutamisel suureneb külmiku energiakulu. Lülitage see välja, kui te seda ei vaja ja taastage külmiku esialgne temperatuuriseadistus.

Kuidas hoida toitu nii, et tagada parim säilimine (ainult teatud mudelitel)

Katke toidud, et säilitada niiskust ja vältida teiste toitade lõhnade külgejäamist. Suur potitais toitu, nt supp või hautis, tuleks enne külmutamist jagada väiksemateks portsjoniteks ja panna madalatesse anumatesse. Suur lihatükk või terve lind tuleks enne külmutamist jagada väiksemateks osadeks või asetada madalatesse anumatesse.

Toitude paigutamine

Riulid	Riuleid saab erinevate pakendite mahutamiseks reguleerida.
Spetsiaalsed sahtlid (ainult teatud mudelitel)	Kinnised köögiviljasahtlid tagavad puu- ja köögiviljade säilitamiseks optimaalse keskkonna. Köögiviljad vajavad kõrgemat, aga puuviljad madalamat niiskustaset. Köögiviljasahtlid on varustatud juhtseadmetega, millega saab niiskustaset kontrollida. (*Sõltuvalt mudelist ja valikutest) Reguleeritava temperatuuriga lihasahtel pikendab liha ja juustu säilivusaega.
Ukse sees hoiustamine	Ärge hoidke ukse sees kergesti riknevaid toiduaineid. Mune tuleks säilitada karbis riulil. Ukseahelate temperatuur kõigub rohkem kui kapis. Hoidke ust võimalikult palju suletuna.
Sügavkülmikamber	Sügavkülmikus saate säilitada külmutatud toiduaineid, valmistada jääkuubikuid ja külmutada värsked toiduaineid.

Lisa

MÄRKUS

Külmutage ainult värsket, kahjustamata toitu. Hoidke külmutatavat toitu eraldi juba külmunud toidust. Toidu maitse kaotamise või kuivamise vältimiseks asetage see õhukindlatesse anumatesse.

Külmiku ja sügavkülmiku säilitustabel

Värskuse kestvus sõltub temperatuurist ja kokkupuutest niiskusega. Kuna säilivuskuupäevad ei taga toote ohutut kasutamist, vaadake allolevat tabelit ja järgige toodud näpunäiteid.

Piimatooted

Toode	Külmik	Sügavkülmik
Piim	1 nädal	1 kuu
Või	2 nädalat	12 kuud
Jäätis	-	2-3 nädalat
Naturaalne juust	1 kuu	4-6 kuud
Toorjuust	2 nädalat	Ei ole soovitatav
Jogurt	1 kuu	-

Liha

Toode	Külmik	Sügavkülmik
Toored praetükid, lõigud	3-4 päeva	2-3 kuud
Toores hakkliha, tükid hautise jaoks	1-2 päeva	3-4 kuud
Peekon	7 päeva	1 kuu
Sea-, veise- ja kalkuniliha-st toorvorst	1-2 päeva	1-2 kuud

Linnuliha/munad

Toode	Külmik	Sügavkülmik
Toores linnuliha	2 päeva	6-8 kuud
Linnulihasalat	1 päev	-
Toored koorega munad	2-4 nädalat	Ei ole soovitatav

Kala/mereannid

Toode	Külmik	Sügavkülmik
Toores kala	1-2 päeva	3-6 kuud
Küpsetatud kala	3-4 päeva	1 kuu
Kalasalat	1 päev	Ei ole soovitatav
Kuivatatud või marineeritud kala	3-4 nädalat	-

Puuviljad

Toode	Külmik	Sügavkülmik
Õunad	1 kuu	-
Virsikud	2-3 nädalat	-
Ananass	1 nädal	-
Muud värsked puuviljad	3-5 päeva	9-12 kuud

Köögiviljad

Toode	Külmik	Sügavkülmik
Spargel	2-3 päeva	-
Brokoli, rooskapsad, rohelised herved, seemed	3-5 päeva	-
Kapsas, lillkapsas, seller, kurk, lehtsalat	1 nädal	-
Porgandid, peedid, redised	2 nädalat	-

Lisa

Teave mudeli ja varuosade tellimise kohta

Mudeli teave

Mudeli kohta EPRELis registreeritud teabe vaatamiseks tehke järgmist.

1. Minge veebisaidile <https://eprel.ec.europa.eu>
2. Vaadake toote energiamärgiselt mudeli identifikaatorit ja sisestage see otsinguväljale
3. Kuvatakse mudeli energiamärgise teave

Varuosade teave

- Vähim ajavahemik, mille jooksul on seadme remondiks vajalikud varuosad saadaval
 - 7 aastat: termostaadid, temperatuuriandurid, trükkplaadid ja valgusallikad, ukseingid, uksehinged, kandikud, korvid (karbid või sahtlid)
 - 10 aastat: uksetihendid
- Tootja pakutava külmutusseadme garantii minimaalne kestus 24 kuud.
- Asjakohane teave varuosade tellimiseks otse või muude tootja, importija või volitatud esindaja pakutud kanalite kaudu
- Professionaalse remonditeabe leiate veebilehelt <http://samsung.com/support>. Kasutaja hooldusjuhendi leiate veebisaidilt <http://samsung.com/support>.

Meelespea

Meelespea

Meelespea

Võtke ühendust SAMSUNG WORLD WIDE

Kui Teil on küsimusi või kommentaare Samsungi toodete kohta, siis pöörduge palun SAMSUNGI klienditoe poole.

Riik	Teeninduskeskus	Veebileht
BOSNIA	055 233 999	www.samsung.com/ba/support
BULGARIA	*3000 Цена на един градски разговор 0800 111 31, Безплатен за всички оператори	www.samsung.com/bg/support
CROATIA	072 726 786	www.samsung.com/hr/support
CZECH	800 - SAMSUNG (800-726786)	www.samsung.com/cz/support
HUNGARY	0680SAMSUNG (0680-726-7864)	www.samsung.com/hu/support
LUXEMBURG	261 03 710	www.samsung.com/be_fr/support
SLOVENIA	080 697 267 (brezplačna številka)	www.samsung.com/si/support
POLAND	[IM] 801-172-678* lub +48 22 607-93-33* Specjalistyczna infolinia do obsługi zapytań dotyczących telefonów komórkowych: 801-672-678* * (opłata według taryfy operatora) [CE] 801-172-678* lub +48 22 607-93-33* * (opłata według taryfy operatora)	http://www.samsung.com/pl/support/
ROMANIA	*8000 (apel in retea) 08008-726-78-64 (08008-SAMSUNG) Apel GRATUIT Atenție: Dacă efectuați apelul din rețeaua Digi (RCS/RDS), vă rugăm să ne contactați formând numărul Telverde fără ultimele două cifre, astfel: 0800872678.	www.samsung.com/ro/support
SERBIA	011 321 6899	www.samsung.com/rs/support
SLOVAKIA	0800 - SAMSUNG (0800-726 786)	www.samsung.com/sk/support
LITHUANIA	8-800-77777	www.samsung.com/lt/support
LATVIA	8000-7267	www.samsung.com/lv/support
ESTONIA	800-7267	www.samsung.com/ee/support
MONTENEGRO	020 405 888	www.samsung.com/support
CYPRUS	8009 4000 only from landline, toll free	www.samsung.com/gr/support



DA68-03561F-05



Šaldytuvas

Naudotojo vadovas (tikrai šaldikliui)

RZ32*

Pastatomasis prietaisas

SAMSUNG

Turinys

Saugos informacija	3
Svarbūs saugos ženklai ir atsargumo priemonės	6
Griežto įspėjimo ženklai, naudojami gabenant ir eksploatavimo vietoje	7
Svarbiausi montavimo įspėjimai	7
Instaliavimo perspėjimo ženklai	11
Svarbiausi naudojimo įspėjimai	12
Įspėjimas apie naudojimą	16
Naudojimo įspėjimai	17
Valymo įspėjimai	19
Svarbiausi utilizavimo įspėjimai	20
Papildomi patarimai, kaip saugiai naudotis šaldytuvu	21
Energijos taupymo rekomendacijos	22
Šis prietaisas skirtas naudoti buityje ir panašioje aplinkoje, pavyzdžiui:	23
Nurodymai dėl EEJA	24
Montavimas	25
Šaldytuvo apžvalga	25
Nuosekli montavimo eiga	26
Veikimas	32
Funkcijų skydelis	32
„SmartThings“	34
Specialiosios funkcijos	37
Priežiūra	41
Durų atidarymo pusės pakeitimas (tik atitinkamuose modeliuose)	41
Naudojimas ir priežiūra	58
Valymas	61
Keitimas	61
Gedimų paieška ir šalinimas	62
Bendroji informacija	62
Ar šaldytuvą skleidžia keistus garsus?	64
„SmartThings“	66
Priedas	67
Saugos instrukcija	67
Montavimo instrukcija	67
Temperatūros instrukcija	68
Informacija apie modelį ir atsarginių dalių užsakymą	71

Saugos informacija

- Prieš naudodami šaldytuvą „Samsung“ atidžiai perskaitykite šį naudotojo vadovą, kad būtų užtikrinta, jog žinote, kaip valdyti savo naujojo prietaiso savybes ir funkcijas saugiai ir veiksmingai.
- Šis prietaisas nėra skirtas naudoti asmenims (įskaitant vaikus), turintiems ribotų fizinių, jutiminių ar protinių gebėjimų, neturintiems patirties ir žinių, kaip naudotis, išskyrus atvejus, kai jie prižiūrimi arba už šį prietaisą atsakingas asmuo suteikė jiems saugos informacijos.
- Naudoti šį prietaisą vaikai nuo 8 metų amžiaus ir asmenys, turintys ribotų fizinių, jutiminių ar protinių gebėjimų arba neturintys patirties ar žinių, gali tik prižiūrimi arba tik tuo atveju, jeigu jiems buvo paaiškinta, kaip saugiai naudoti prietaisą, ir jie suprato gresiančius pavojus. Draudžiama vaikams žaisti su prietaisu. Draudžiama neprižiūrimiems vaikams atlikti valymo ir priežiūros darbus. 3–8 metų amžiaus vaikams leidžiama įdėti ir išimti maisto produktus iš šaldymo prietaisų.
- Įspėjimai ir svarbios saugumo instrukcijos šiame vadove neapima visų galimų sąlygų ir situacijų. Montuodami, techniškai prižiūredami ir eksploatuodami šį prietaisą turite vadovautis bendrąja nuovoka.
- Šios naudojimo instrukcijos apima įvairius modelius, todėl įsigyto šaldytuvo charakteristikos gali šiek tiek skirtis nuo aprašytų šiame vadove ir gali būti taikomi ne visi įspėjamieji ženklai. Jei kyla klausimų arba neaiškumų, kreipkitės į artimiausią techninės priežiūros centrą arba atsakymų ieškokite svetainėje www.samsung.com.

Saugos informacija

- Kad įvykus nuotėkiui iš šaldomosios medžiagos kontūro nesusidarytų degaus oro ir dujų mišinio, reikia užtikrinti pakankamą patalpos dydžio ir prietaise naudojamos šaldomosios medžiagos kiekio santykį.
- Nemėginkite jungti prietaiso, jei pastebėjote gedimo požymių. Jei kyla abejonių, kreipkitės į pardavėją. 8 g šaldomosios medžiagos R-600a patalpos dydis turi būti 1 m³. Šaldomosios medžiagos kiekis nurodytas identifikavimo lentelėje, esančioje prietaiso viduje.
- Iš vamzdelių ištekėjusi šaldomoji medžiaga gali užsiliepsnoti ar pažeisti akis. Jei iš vamzdelių teka šaldomoji medžiaga, venkite atviros ugnies, nuo prietaiso patraukite visus degius objektus ir nedelsdami išvėdinkite patalpą.
 - Antraip galimas gaisras arba sprogitimas.
- Atlikti šio prietaiso techninės priežiūros darbus neįgaliotiems meistrams yra pavojinga.
- Nelaikykite šiame prietaise sprogiųjų medžiagų, tokių kaip aerosolių flakonai su degiu propelentu.
- Kad maistas nesugestų, laikykitės šių nurodymų:
 - palikus dureles praviras ilgesnį laiką, prietaiso skyrelių temperatūra gali gerokai padidėti;
 - reguliariai valykite prie maisto galinčius liestis paviršius ir pasiekiamą drenažo sistemą;
 - valykite vandens rezervuarus, jei jie buvo nenaudojami 48 val.; jei vanduo nebuvo leidžiamas 5 dienas, praskalaukite prie vandens šaltinio prijungtą vandens sistemą;

-
- žalią mėsą ir žuvį laikykite tinkamuose induose šaldytuve, kad ji nesiliestų arba nevarvėtų ant kitų maisto produktų;
 - dviejų žvaigždučių šaldyto maisto skyreliai yra tinkami šaldytam maistui laikyti, ledams laikyti arba gaminti bei ledo kubeliams gaminti.
 - vienos, dviejų arba trijų žvaigždučių skyreliai netinka šviežiam maistui užšaldyti;
 - jei šaldymo prietaisas paliekamas tuščias ilgesnį laiką, išjunkite, atšildykite, išvalykite, nusauskite ir palikite dureles praviras, kad prietaise neatsirastų pelėsių



Įspėjimas. Gaisro pavojus / degiosios medžiagos

Saugos informacija

Svarbūs saugos ženklai ir atsargumo priemonės

Laikykitės visų šiame vadove pateiktų saugos instrukcijų. Šiame vadove naudojami šie saugos ženklai.

ĮSPĖJIMAS

Pavojai arba nesaugi eksploatacija gali baigtis sunkiomis traumomis ar net mirtimi arba sugadinti turtą.

DĖMESIO

Pavojai arba nesaugi eksploatacija gali baigtis sunkiomis traumomis ir / arba gali būti sugadintas turtas.

PASTABA

Naudinga informacija, kuri padės naudotojui geriau suprasti, kaip naudotis šaldytuvu ir jo funkcijomis.

Šie įspėjamieji ženklai apsaugo nuo traumų jus ir kitus asmenis.

Atidžiai jais vadovaukitės.

Kai perskaitysite, šį vadovą, o ypač šį skyrių, laikykite ateičiai, nes vėliau gali prireikti paskaityti.

Griežto įspėjimo ženklai, naudojami gabenant ir eksploataavimo vietoje

ĮSPĖJIMAS

- Gabenant ir montuojant prietaisą būtina užtikrinti, kad būtų nepažeistos šaldomosios medžiagos kontūro dalys.
 - Iš vamzdelio ištekėjusi šaldomoji medžiaga gali užsiliepsnoti ar pažeisti akis. Jei pastebėjote nuotėkj, nenaudokite atviros liepsnos ar potencialių ugnies šaltinių ir keletą minučių vėdinkite kambarj, kuriame pastatytas prietaisas.
 - Šio prietaiso sudėtyje yra nedidelis šaldomosios medžiagos izobutano (R-600a) kiekis; šios gamtinės dujos nekenkia aplinkai, tačiau yra degios. Gabenant ir montuojant prietaisą būtina užtikrinti, kad būtų nepažeistos šaldomosios medžiagos kontūro dalys.

Svarbiausi montavimo įspėjimai

ĮSPĖJIMAS

- Nemontuokite šaldytuvo drėgnoje vietoje ar ten, kur ant jo galėtų patekti vandens.
 - Dėl pažeistos elektros detalių izoliacijos gali kilti elektros smūgio ar gaisro pavojus.
- Nestatykite šaldytuvo tiesioginėje saulės šviesoje arba prie šilumos šaltinių, patalpos šildytuvų ar kitų prietaisų.

Saugos informacija

- Nejunkite kelių prietaisų į vieną šakotuvą. Šaldytuvas turi būti įjungtas į atskirą elektros lizdą, kurio įtampa atitinka įtampą, nurodytą šaldytuvo techninių duomenų lentelėje.
 - Taip užtikrinamas didžiausias veiksmingumas ir neperkraunamos namo elektros grandinės, kurios dėl perkaitusių laidų galėtų kelti gaisro pavojų.
- Jei elektros lizdas sienoje netvirtai laikosi, nekiškite į jį maitinimo kištuko.
 - Kyla elektros smūgio ar gaisro pavojus.
- Nenaudokite elektros laido, jei jis įtrūkęs ar nusidėvėjęs per visą ilgį arba kuriame nors gale.
- Nelenkite maitinimo laido ir nedėkite ant jo sunkių daiktų.
- Netraukite ir smarkiai nelenkite maitinimo laido.
- Nesusukite ir neriškite maitinimo laido.
- Nekabinkite maitinimo laido ant metalinių daiktų, nedėkite ant jo sunkių daiktų, nesprauskite jo tarp daiktų ir neužkiškite jo už prietaiso.
- Perkeldami šaldytuvą būkite atsargūs, kad jo nenuverstumėte arba nepažeistumėte elektros laido.
 - Gali kilti elektros smūgio ar gaisro pavojus.
- Niekada nebandykite ištraukti šaldytuvo kištuko laikydami už maitinimo laido. Visada suimkite kištuką ir traukite jį tiesiai iš kištukinio sieninio lizdo.
 - Pažeistas laidas gali sukelti trumpąjį grandinės jungimą, gaisrą ir (arba) elektros iškrovą.
- Nelaikykite šiame prietaise sprogiųjų medžiagų, tokių kaip aerosolių flakonai su degiu propelentu.
- Nemontuokite šio prietaiso šalia šaldytuvo ar degios medžiagos.

- Nemontuokite prietaiso ten, kur gali nutekėti dujų.
 - Gali kilti elektros smūgio ar gaisro pavojus.
- Prieš pradėdant naudoti, šaldytuvą būtina tinkamai pastatyti ir sumontuoti pagal šiame vadove pateiktus nurodymus.
- Prijunkite maitinimo kištuką tinkamai, kad laidas eitų žemyn.
 - Jei kištuką į lizdą kišate laidu aukštyn, laidas gali būti nukirstas ir sukelti gaisrą arba elektros smūgį.
- Žiūrėkite, kad maitinimo kištuko nesuspaustumėte ir nepažeistumėte užpakaline šaldytuvo dalimi.
- Padėkite visas pakavimo medžiagas vaikams nepasiekiamoje vietoje.
 - Vaikui, užsimovusiam ant galvos pakuotės medžiagas, kyla mirtinas pavojus uždusti.
- Prietaisą reikia pastatyti taip, kad sumontavus būtų galima pasiekti kištuką.
 - Taip išvengsite elektros smūgio ar gaisro dėl elektros srovės nuotėkio.
- Nemontuokite šio prietaiso drėgnoje, tepaluotoje ar dulkelioje vietoje arba ten, kur patenka tiesioginės saulės šviesos ar vandens (lietaus lašų).
 - Dėl pažeistos elektros detalių izoliacijos gali kilti elektros smūgio ar gaisro pavojus.
- Jei šaldytuve yra dulkių ar vandens, ištraukite maitinimo kištuką ir kreipkitės į „Samsung Electronics“ techninės priežiūros centrą.
 - Priešingu atveju kyla gaisro pavojus.

Saugos informacija

- Nelipkite ant prietaiso ir nedėkite ant jo jokių daiktų (pavyzdžiui, skalbinių, uždegtų žvakių, neužgesintų cigarečių, indų, cheminių medžiagų, metalinių daiktų ir pan.).
 - Taip išvengsite elektros smūgio, gaisro, gaminio gedimų ar traumų.
- Prieš pirmą kartą jungdami gaminį į elektros tinklą, turite pašalinti nuo jo visą apsauginę plastikinę plėvelę.
- Šaldytuvą būtina saugiai įžeminti.
 - Prieš bandydami apžiūrėti arba remontuoti bet kurią prietaiso dalį, visada įsitikinkite, kad šaldytuvą įžeminote. Srovės nuotėkis gali sukelti sunkų elektros smūgį.
- Elektros įžeminimo reikmėms jokių būdu nenaudokite dujų vamzdžio, telefono linijų ar kitų galimų žaibolaidžių.
 - Šaldytuvą reikia įžeminti, kad ant laidžių jo dalių neatsirastų įtampos arba kad nekiltų pavojaus patirti elektros smūgį susidarius srovės nuotėkiui iš šaldytuvo.
 - Antraip gali kilti elektros smūgio, gaisro, sprogo ar gaminio gedimų pavojus.
- Tvirtai įkiškite maitinimo kištuką į elektros lizdą. Nenaudokite pažeistų maitinimo kištukų, pažeistų maitinimo laidų ar nepritvirtintų elektros lizdų.
 - Gali kilti elektros smūgio ar gaisro pavojus.
- Jei pažeistas maitinimo laidas, pasirūpinkite, kad jį tuoj pat pakeistų gamintojas ar vienas iš jo techninės priežiūros specialistų.
- Šaldytuvo saugiklius privalo keisti kvalifikuotas specialistas arba techninės priežiūros darbus atliekanti bendrovė.
 - Taip išvengsite elektros smūgio ar traumų.

-
- Statydami prietaisą į vietą, atkreipkite dėmesį, kad maitinimo laidas neįstrigtų ir nebūtų apgadintas.
 - Nejunkite už prietaiso ilgintuvų su keliais lizdais ar nešiojamųjų maitinimo šaltinių.

Instaliavimo perspėjimo ženklai

DĖMESIO

- Apie šaldytuvą palikite pakankamai vietos ir montuokite jį ant plokščio paviršiaus.
 - Pasirūpinkite, kad ventiliacijos tarpas prietaiso korpuse arba tvirtinimo konstrukcijoje būtų neuždengtas.
- Prieš dėdami maisto produktus sumontuotą ir įjungtą prietaisą palikite dviem valandoms pastovėti.
- Primygtinai rekomenduojame, kad šaldytuvą montuotų kvalifikuotas specialistas arba priežiūros bendrovė.
 - Antraip galimas elektros smūgis, gaisras, sproginimas, gedimas ar trauma.
- Per daug apkrovus vienas duris, šaldytuvas gali nuvirsti ir sužaloti.

Saugos informacija

Svarbiausi naudojimo įspėjimai

ĮSPĖJIMAS

- Nejunkite maitinimo kištuko į lizdą sienoje drėgnomis rankomis.
 - Galite patirti elektros smūgį.
- Nedėkite jokių daiktų ant prietaiso viršaus.
 - Atidarant ar uždarant duris iš šaldiklio gali iškristi įvairių maisto produktų, galinčių sukelti traumą ir (arba) padaryti materialinės žalos.
- Nekiškite rankų, kojų ar metalinių daiktų (pavyzdžiui, valgomųjų lazdelių) į šaldytuvo apačioje arba užpakalinėje dalyje esančias ertmes.
 - Galite patirti elektros smūgį arba susižeisti.
 - Galite susižeisti į bet kurias aštrias briaunas.
- Nelieskite šaldiklio sienelių ar šaldiklyje laikomų produktų drėgnomis rankomis.
 - Galite nušalti rankas.
- Ant šaldytuvo nedėkite vandens pripildytos taros.
 - Jei jis išsilies, kils gaisro arba elektros smūgio pavojus.
- Nelaikykite lakiųjų ar degiųjų medžiagų (benzeno, skiediklių, propano dujų, alkoholio, eterio, suskystintųjų dujų ir panašių produktų) ar daiktų šaldytuve.
 - Šis šaldytuvus skirtas tik maistui laikyti.
 - Gali kilti gaisras arba sprogitimas.
- Būtina prižiūrėti vaikus, kad jie nežaistų su šiuo prietaisu.
 - Saugokite pirštus nuo siaurų plyšių. Tarpai tarp durų ir korpuso turi būti siauri. Būkite atsargūs, kai atidarote duris šalia būnant vaikams.

- Neleiskite vaikams kabintis ant durų ar duryse esančių talpyklų. Jie gali sunkiai susižeisti.
- Neleiskite vaikams lįsti į šaldytuvą. Jie gali užstrigti.
- Nekiškite rankų po įrenginiu.
 - Galite susižeisti į bet kurias aštrias briaunas.
- Nelaikykite šaldytuve jokių farmacinių produktų, mokslinių tyrimų medžiagų ar kitų žemai temperatūrai jautrių produktų.
 - Šaldytuve negalima laikyti produktų, kuriems taikomi griežti temperatūros reikalavimai.
- Nedėkite į šaldytuvą / šaldiklį ir nenaudokite jame elektros prietaisų, išskyrus rekomenduojamus gamintojo.
- Užuođę vaistų ar dūmų kvapą, nedelsdami ištraukite maitinimo laido kištuką iš lizdo ir kreipkitės į „Samsung Electronics“ techninės priežiūros centrą.
- Jei šaldytuve yra dulkių ar vandens, ištraukite maitinimo kištuką ir kreipkitės į „Samsung Electronics“ techninės priežiūros centrą.
 - Priešingu atveju kyla gaisro pavojus.
- Neleiskite vaikams lipti ant stalčiaus.
 - Stalčius gali sulūžti ir jie gali paslysti.
- Jei paliekate šaldytuvą be priežiūros, uždarykite duris ir neleiskite lįsti į šaldytuvą vaikams.
- Neleiskite kūdikiams ar vaikams lipti į stalčių.
 - Įstrigę jie gali uždusti arba susižeisti.
- Šaldytuvo neperkraukite maistu.
 - Kai atidarote dureles, iš šaldytuvo vidaus gali iškristi maisto ir sužeisti jus ir (arba) būti pažeistas pats.

Saugos informacija

- Nepurškite lakiųjų medžiagų, pavyzdžiui, insekticidų, ant prietaiso.
 - Jos ne tik kenkia žmonėms, bet ir gali sukelti elektros smūgį, gaisrą ir gali sugadinti gaminį.
- Nenaudokite ir nedėkite šalia šaldytuvo arba į jį medžiagų, kurias veikia temperatūra, tokių kaip degiosios dujos, degūs daiktai, sausasis ledas, vaistai ar cheminės medžiagos.
- Nedžiovinkite šaldytuvo vidaus plaukų džiovintuvu. Nedėkite uždegtos žvakės į šaldytuvą blogam kvapui panaikinti.
 - Gali kilti elektros smūgio ar gaisro pavojus.
- Nelipkite ant prietaiso ir nedėkite ant jo jokių daiktų (pavyzdžiui, skalbinių, uždegtų žvakių, neužgesintų cigarečių, indų, cheminių medžiagų, metalinių daiktų ir pan.). Taip išvengsite elektros smūgio, gaisro, gaminio gedimų ar traumų. Ant prietaiso nedėkite vandens pripildytos taros.
 - Jei jis išsilies, kils gaisro arba elektros smūgio pavojus.
- Atšildymo procesui paspartinti nenaudokite mechaninių prietaisų ar kitų priemonių, kurių nenurodė gamintojas.
- Nepažeiskite šaldomosios medžiagos kontūro.
- Niekada ilgai nežiūrėkite tiesiai į UV LED lempą.
 - Akys gali pavargti veikiant ultravioletiniams spinduliams.
- Nedėkite šaldiklio lentynos dugnu aukštyn. Gali nesuveikti lentynos stabdiklis.
 - Iškritus stiklinei lentynai galima susižeisti.

- Saugokite pirštus nuo siaurų plyšių. Tarpai tarp durų ir korpuso turi būti siauri. Būkite atsargūs, kai atidarote duris šalia būnant vaikams.
- Aptikę dujų nuotėkį, venkite atviros liepsnos arba uždegimo šaltinių ir kelias minutes vėdinkite kambarį, kuriame stovi prietaisas.
 - Nelieskite prietaiso ar maitinimo laido.
 - Nenaudokite ventiliatoriaus.
 - Kibirkštis gali sukelti sproginimą ar gaisrą.
- Naudokite gamintojo ar techninės priežiūros specialisto tiekiamas šviesos diodų lemputes.
- Butelius laikykite vieną šalia kito taip, kad jie neiškristų.
- Šis prietaisas skirtas maistui laikyti namų aplinkoje.
- Nemėginkite taisyti, išmontuoti ar keisti šaldytuvo konstrukcijos patys.
 - Modifikavus be leidimo, galima pakenkti saugai. Jei prireiktų panaikinti neleistino modifikavimo pasekmes, pareikalausime sumokėti visą kainą už dalis ir darbą.
- Nenaudokite jokių kitų saugiklių (varinės ar plieninės vielutės ir pan.), išskyrus standartinius.
- Jeigu jūsų šaldytuvą reikia remontuoti arba permontuoti, kreipkitės į artimiausią techninės priežiūros centrą.
 - Taip išvengsite elektros smūgio, gaisro, gaminio gedimų ar traumų.
- Jei perdegė vidinio ar išorinio apšvietimo diodas, prašome kreiptis į artimiausią techninės priežiūros centrą.
- Jeigu šaldytuvus skleidžia degusių kvapą arba dūmus, nedelsdami atjunkite jį nuo elektros tinklų ir kreipkitės į savo „Samsung Electronics“ techninės priežiūros centrą.
 - Taip išvengsite elektros smūgio ar gaisro pavojų.

Saugos informacija

- Prieš keisdami šaldytuvo vidinio apšvietimo lemputes ištraukite maitinimo laido kištuką iš elektros lizdo.
 - Antraip kils elektros smūgio pavojus.
- Jeigu jums sudėtinga pakeisti ne šviesos diodų lemputę, kreipkitės į „Samsung“ techninės priežiūros centrą.
- Jei prietaise įsuktos šviesos diodų lemputės, nemėginkite išmontuoti lempučių gaubtų ir šviesos diodų lempučių patys.
 - Kreipkitės į „Samsung“ techninės priežiūros centrą.
- Tvirtai įkiškite maitinimo kištuką į elektros lizdą.
- Nenaudokite pažeistų maitinimo kištukų, pažeistų maitinimo laidų ar nepritvirtintų elektros lizdų.
 - Gali kilti elektros smūgio ar gaisro pavojus.

Įspėjimas apie naudojimą

ĮSPĖJIMAS

- Neuždenkite buitiniame prietaise esančių arba pastate įmontuotų ventiliacijos angų.
- Norėdami paspartinti atitirpinimo procesą, nenaudokite jokių mechaninių prietaisų ar kitų priemonių, išskyrus gamintojo rekomenduojamas.
- Nepažeiskite šaldomosios medžiagos kontūro.
- Buitinio prietaiso maisto saugojimo skyriuose nenaudokite elektrinių prietaisų, nebent juos rekomenduotų gamintojas.

Naudojimo įspėjimai

DĖMESIO

- Pakartotinai nešaldykite maisto, kuris jau atitirpęs. Nedėkite gazuotų ar putojančių gėrimų į šaldymo kamerą. Nedėkite butelių ar stiklinių į šaldiklį.
 - Kai maistas šaldomas, gali įtrūkti stiklas ir sukelti traumas.
- Gaminio veiksmingumas bus didžiausias, jei:
 - Nedėsite maisto produktų per arti oro angų, esančių užpakalinėje prietaiso sienelėje, nes jie gali trukdyti oro apytakai šaldytuve.
 - Prieš dėdami į šaldytuvą, maisto produktus tinkamai suvyniosite arba sudėsite į orui nelaidžius indus.
 - Nestatykite stiklinių ar butelių arba gazuotų gėrimų į šaldiklį. Jie gali užšalti ir sudužti. Sudužusiais gėrimų indais galima susižeisti.
 - Paisykite ilgiausios maisto produktų laikymo trukmės ir šaldytų produktų galiojimo datų.
- Nestatykite stiklinių ar butelių arba gazuotų gėrimų į šaldiklį.
 - Indas gali užšalti arba suskilti, dėl to galima susižeisti.
- Nedėkite gazuotų ar putojančių gėrimų į šaldymo kamerą. Nedėkite butelių ar stiklinių į šaldiklį.
 - Užšalus jų turiniui gali trūkti stiklas ir gali sužeisti žmogų ar sugadinti turtą.

Saugos informacija

- Techninės priežiūros centro garantija ir modifikavimas.
 - Jei šį surinktą prietaisą kaip nors pakeičia ar modifikuoja trečioji šalis, „Samsung“ garantija netaikoma ir „Samsung“ neprisiima atsakomybės už nesaugumą ar žalą, kylančią dėl trečiosios šalies atliktų modifikacijų.
- Neužblokuokite oro sklaidytuvų šaldytuvo viduje.
 - Jei oro sklaidytuvai užkemšami, ypač plastikiniu maišeliu, temperatūra šaldytuve gali nukristi per daug.
- Išvalykite viduje susikaupusį vandenį ir palikite duris atidarytas.
 - Antraip gali atsirasti blogas kvapas ar pelėsis.
- Jei šaldytuvas buvo atjungtas nuo kištukinio maitinimo lizdo, turite palaukti mažiausiai penkias minutes, ir tik tada vėl galima prijungti prie maitinimo.
- Jei šaldytuvas užpildytas vandeniu, ištraukite kištuką iš maitinimo tinklo ir kreipkitės į „Samsung Electronics“ techninės priežiūros tarnybą.
- Nedaužykite jokių stiklinių paviršių ir nenaudokite per didelės jėgos.
 - Trūkūs stiklui galite susižeisti ir (arba) apgadinti daiktus.
- Saugokitės, kad neprispaustumėte pirštų.
- Jeigu šaldytuve atsiranda skysčio, kreipkitės į artimiausią techninės priežiūros centrą.
 - Kyla elektros smūgio ar gaisro pavojus.



Valymo įspėjimai

DĖMESIO

- Nepurškite vandens tiesiai į šaldytuvo vidų arba ant jo iš išorės.
 - Kyla gaisro ir elektros smūgio pavojus.
- Nedžiovinkite šaldytuvo vidaus plaukų džiovintuvu.
- Nedėkite uždegtos žvakės į šaldytuvą blogam kvapui panaikinti.
 - Gali kilti elektros smūgio ar gaisro pavojus.
- Nepurškite valiklių tiesiai ant ekrano.
 - Gali nusilupti išspausdintos ekrano raidės.
- Jei į prietaisą pateko pašalinių medžiagų, pavyzdžiui, vandens, ištraukite maitinimo tinklo kištuką ir kreipkitės į techninės priežiūros centrą.
 - Taip išvengsite elektros smūgio ar gaisro.
- Bet kokioms pašalinėms medžiagoms ar dulkėms nuo maitinimo kištuko metalinių dalių šalinti naudokite švarią, sausą šluostę. Valydami kištuką nenaudokite šlapios arba drėgnos šluostės.
 - Gali kilti gaisro ar elektros smūgio pavojus.
- Nevalykite prietaiso, tiesiai ant jo purkšdami vandenį.
- Valydami nenaudokite benzeno, skiediklio, „Clorox“ ar chlorido.
 - Jie gali pažeisti paviršius ir buitinė technika gali užsidegti.
- Prieš valydami ar atlikdami techninės priežiūros darbus, atjunkite prietaisą nuo elektros lizdo.
 - Taip išvengsite elektros smūgio ar gaisro.



Saugos informacija

Svarbiausi utilizavimo įspėjimai

ĮSPĖJIMAS

- Šio gaminio pakavimo medžiagas šalinkite nekenkdami aplinkai.
- Prieš šalindami šaldytuvą įsitikinkite, ar nepažeisti prietaiso užpakalinėje dalyje esantys vamzdeliai.
- R-600a arba R-134a naudojamas kaip šaldomoji medžiaga. Patikrinkite prietaiso užpakalinėje dalyje esančią kompresoriaus etiketę arba šaldiklio viduje esančią techninių parametrų etiketę, kad sužinotumėte, kokia šaldomoji medžiaga naudojama. Jei šiame šaldytuve yra degiųjų dujų (R-600a šaldomoji medžiaga), norėdami pašalinti šį gaminį, kreipkitės į vietinę įstaigą.
- Jei ketinate šį šaldytuvą šalinti, nuimkite duris, durų sandariklius ir durų užraktus, kad viduje neužsidarytų maži vaikai arba gyvūnai. Būtina prižiūrėti vaikus, kad jie nežaistų su šiuo prietaisu. Viduje įstrigęs vaikas gali susižeisti ar uždusti.
 - Viduje įstrigęs vaikas gali susižeisti ar uždusti.
- Izoliacijai naudojamas ciklopentanas. Izoliacinėje medžiagoje esančios dujos turi būti šalinamos pagal specialią tvarką. Dėl šio produkto šalinimo nekenkiant aplinkai kreipkitės į vietines įstaigas.
- Visos pakavimo medžiagos turi būti nepasiekiamos vaikams, nes jos yra pavojingos.
 - Vaikas, užsidėjęs maišelį ant galvos, gali uždusti.



Papildomi patarimai, kaip saugiai naudotis šaldytuvu

- Jei dingtų maitinimo įtampa, skambinkite į vietinę elektros tinklų bendrovę, kad sužinotumėte, kiek laiko truks elektros tiekimo gedimas.
 - Dauguma elektros tinklų gedimų, pašalinamų per valandą ar dvi, temperatūros šaldytuve nepaveikia. Vis dėlto tada, kai nėra elektros, duris darinėkite rečiau.
 - Jei maitinimo nėra ilgiau kaip 24 valandas, reikia išimti arba pašalinti visus šaldytus maisto produktus.
- Prietaisas gali veikti netolygiai (šaldyti produktai gali atitirpti arba temperatūra gali būti per aukšta), jei jis labai ilgai laikomas vietoje, kurioje aplinkos oro temperatūra nuolat yra žemesnė už šaldymo prietaiso gamintojo numatytą temperatūrą.
- Kai kurių užšaldytų maisto produktų laikymas gali turėti neigiamos įtakos jų ypatybėms.
- Prietaise nesiformuoja šerkšnas, todėl jo nereikia įprastai atšildyti. Tai daroma automatiškai.
- Atšildymo metu pakilusi temperatūra neviršija ISO reikalavimų. Norėdami apsisaugoti nuo šaldyto maisto staigaus temperatūros šuolio atšildant prietaisą, šaldytą maistą suvyniokite į keletą laikraščio sluoksnių.
- Pakartotinai nešaldykite maisto, kuris jau atitirpęs.



Saugos informacija

Energijos taupymo rekomendacijos

- Prietaisą sumontuokite vėsioje, sausoje ir pakankamai vėdinamoje patalpoje. Žiūrėkite, kad ant jo negalėtų patekti tiesioginė saulės šviesa, ir nestatykite jo šalia tiesioginių šilumos šaltinių (pavyzdžiui, radiatorių).
- Neuždenkite nė vienos oro angos ir grotelių, kad nesumažėtų energijos vartojimo efektyvumas.
- Nedėkite į prietaisą karšto maisto – palaukite, kol jis atvės.
- Užšaldytus maisto produktus atšildykite šaldytuve. Žemos temperatūros užšaldyti maisto produktai gali atvėsinti šaldytuve esančius maisto produktus.
- Dėdami į šaldytuvą maisto produktus arba išimdami iš jo ilgai nelaikykite atvertų durų. Kuo trumpiau laikysite duris atviras, tuo mažiau šaldiklyje susidarys šerkšno.
- Rekomenduojame šaldytuvą pastatyti taip, kad užpakalyje ir šonuose liktų tarpai. Taip sumažės elektros energijos sąnaudos ir už elektrą mokėsite mažiau.
- Energija bus vartojama efektyviai, jei visus vidaus elementus, pavyzdžiui, krepšius, stalčius, lentynas, laikysite gamintojo nurodytoje vietoje.

Šis prietaisas skirtas naudoti buityje ir panašioje aplinkoje, pavyzdžiui:

- parduotuvių, biurų ir kitų darbuotojų virtuvėse;
- ūkiuose, viešbučių ar motelių klientų patalpose ir panašiose gyvenamosios paskirties vietose;
- nakvynės ir pusryčių paslaugas teikiančiose įstaigose;
- viešojo maitinimo ir panašių ne gyvenamosios paskirties objektų patalpose.

Saugos informacija

Nurodymai dėl EEĮA



Tinkamas šio gaminio išmetimas (elektros ir elektroninės įrangos atliekos)
(Valstybėse, kuriose yra atskiros surinkimo sistemos)

Šis ženklas, pateiktas ant gaminio, jo priedų ar dokumentacijoje, nurodo, kad gaminio ir jo elektroninių priedų (pvz., įkroviklio, ausinių, USB kabelio) negalima išmesti kartu su kitomis buitinėmis atliekomis gaminio naudojimo laikui pasibaigus. Kad būtų išvengta galimos nekontroliuojamo atliekų išmetimo žalos aplinkai arba žmonių sveikatai ir skatinamas aplinką tausojantis antrinių žaliavų panaudojimas, atskirkite šiuos elementus nuo kitų rūšių atliekų ir atiduokite perdirbti.

Informacijos kur ir kaip pristatyti šiuos elementus saugiai perdirbti, privatūs vartotojai turėtų kreiptis į parduotuvę, kurioje šį gaminį pirko, arba į vietos valdžios institucijas. Verslo vartotojai turėtų kreiptis į savo tiekėją ir peržiūrėti pirkimo sutarties sąlygas. Tvarkant atliekas, šio gaminio ir jo elektroninių priedų negalima maišyti su kitomis pramoninėmis atliekomis.

Daugiau informacijos apie „Samsung“ įsipareigojimus, susijusius su aplinkos apsauga, ir gaminių reglamentavimo prievoles, pvz, pagal reglamentą dėl cheminių medžiagų įvertinimo, autorizacijos ir apribojimų (REACH), EEĮA arba akumuliatorių reglamentus, rasite mūsų tvarumo puslapyje, esančiame svetainėje www.samsung.com

(Tik gaminiams, parduodamiems Europos šalyse ir JK)

Montavimas

Jei norite tinkamai sumontuoti šį šaldytuvą prieš pradėdami naudoti, kruopščiai laikykitės šių nurodymų.

⚠ ĮSPĖJIMAS

- Naudokite šį šaldytuvą tik pagal paskirtį, kaip aprašyta šiame vadove.
- Bet kokius priežiūros darbus turi atlikti kvalifikuotas specialistas.
- Gaminio pakuotės medžiagas šalinkite laikydamiesi vietos reikalavimų.
- Kad neištiktų elektros smūgis, prieš atlikdami priežiūros procedūras ar keisdami dalis ištraukite kištuką iš elektros tinklo lizdo.

Šaldytuvo apžvalga

Tikras vaizdas ir tiekiamos sudedamosios dalys gali skirtis pagal modelį ir šalį.

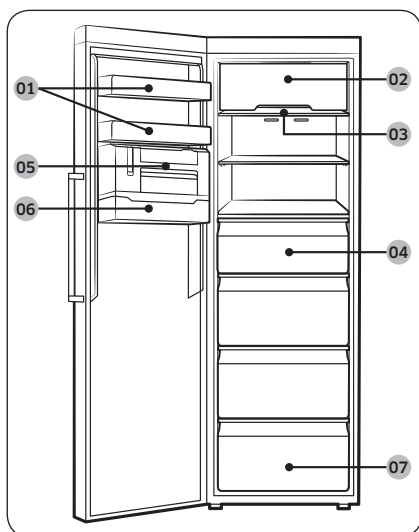

- 01 Durų stabdiklis
- 02 Viršutinės lentynos dangtelis *
- 03 Šaldiklio lentyna
- 04 Šaldiklio stalčius
- 05 „Slim Ice Maker“ įrenginys *
- 06 Ledo kubelių apsauginis rėmelis *
- 07 Apatinis stalčius

* Tik tuose modeliuose, kuriuose numatyta

📄 PASTABA

- Geriausiam energinio vartojimo efektyvumui palaikyti, užtikrinkite, kad visos lentynos, stalčiai ir krepšiai būtų savo originalioje padėtyje.

Montavimas

Nuosekli montavimo eiga

1 ŽINGSNIS Vietos pasirinkimas

Vietos reikalavimai:

- Tvirtas, lygus paviršius be kiliminės dangos ar grindų dangos, kuri galėtų kliudyti ventilacijai
- Atokiai nuo tiesioginės saulės šviesos
- Pakankamai vietos durims atidaryti ir uždaryti
- Atokiai nuo šilumos šaltinių
- Yra vietos techninės priežiūros ir remonto darbams atlikti
- Temperatūros diapazonas: 10-43 °C

Tarpai

Erdvei taikomi reikalavimai nurodyti toliau pateiktame paveiksle ir lentelėje.

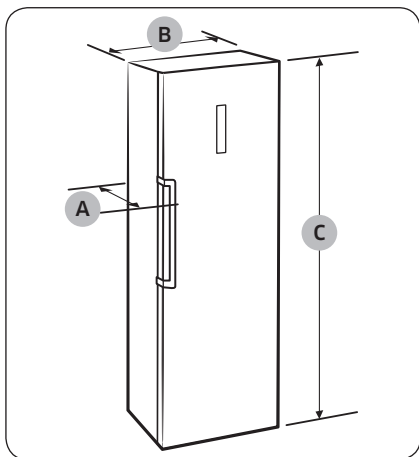

Cylis (A)	694
Plotis (B)	595
Bendrasis aukštis C	1853

(mato vnt.: mm)

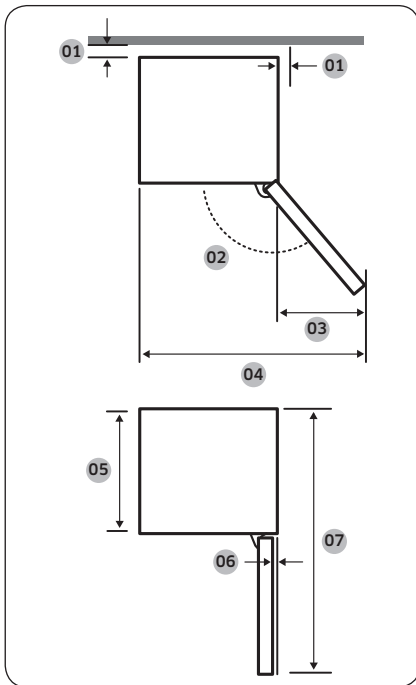

01	patartina daugiau kaip 50 mm
02	130°
03	377
04	967
05	575
06	5,5
07	1194

(mato vnt.: mm)

PASTABA

Priklausomai nuo matavimo būdo, matavimai lentelėje aukščiau gali skirtis.

2 ŽINGSNIS Atstumai (tik tuose modeliuose, kuriuose numatyta)

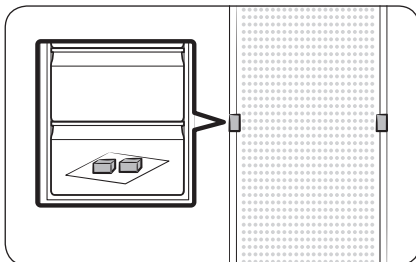

1. Atidarykite duris ir padėkite turimus skyriklius (x 2).
2. Išpakuokite abu skyriklius ir pritvirtinkite juos prie šaldytuvo iš galo, kaip rodoma. Jie padeda sklaidyti orą prie galinės sienos ir taupyti energiją.

Montavimas

3 ŽINGSNIS Belaidis ryšys

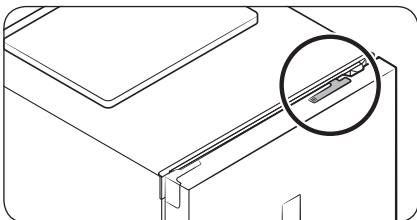

Šaldytuvą galite naudoti nuotoliniu būdu, naudodamiesi atskirai įsigyjamu „Smart Home“ raktu. Norėdami įsigyti „Smart Home“ raktą, apsilankykite www.samsung.com ir laikykitės pateikiamos gaminio informacijos.

⚠ DĖMESIO

- „Smart Home“ raktas būna dviejų rūšių: vienas yra skirtas „Samsung“ išmaniesiems televizoriams, o kitas yra skirtas „Samsung“ namų prietaisams.
- Jums reikia įsigyti „Smart Home“ raktą, skirtą „Samsung“ namų prietaisams. Naudojant kitokius raktus gali būti sugadinta sistema.

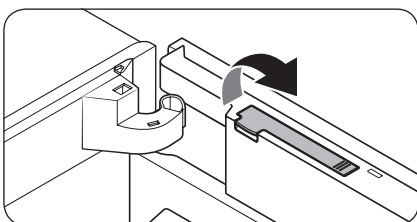

1. Atidarykite šaldiklio dureles ir patraukdami į viršų atidarykite rakto dangtelį durelių viršuje.

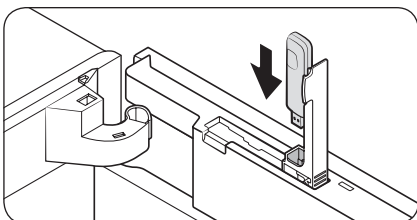

2. „Smart Home“ raktą įstatykite į rakto prievadą tinkama kryptimi.

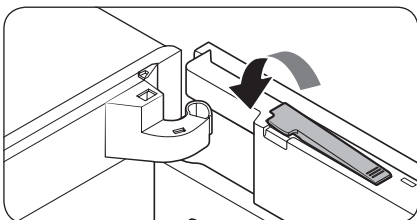

3. Paspauskite rakto dangtelį žemyn, kad jį uždarytumėte.

4 ŽINGSNIS Grindų danga

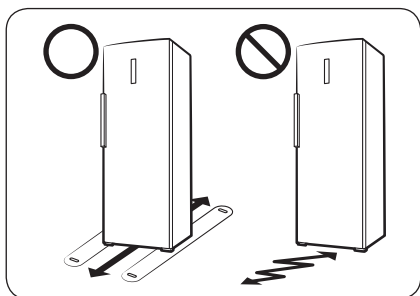

- Paviršius, ant kurio montuojamas šaldytuvas, turi atlaikyti maksimaliai pakrautą šaldytuvą.
- Kad apsaugotumėte grindis, po kiekviena šaldytuvo kojele padėkite po didelį kartono lakštą.
- Kai šaldytuvas jau galutinai pastatytas, nejudinkite jo, jeigu tai nėra būtina grindims apsaugoti. Jeigu reikia, judėjimo kelią iškllokite storu popierumi arba užtiesalu, pavyzdžiui, senu kilimu.

Montavimas

5 ŽINGSNIS Atraminių kojelių reguliavimas

⚠ DĖMESIO

- Šaldytuvas turi stovėti ant lygaus ir tvirto paviršiaus. Priešingu atveju galima susižaloti arba sugadinti šaldytuvą.
- Išlygiuoti reikia tuščią šaldytuvą. Įsitikinkite, kad jame nėra maisto produktų.
- Dėl saugumo priekines kojeles sureguliuokite taip, kad jos būtų šiek tiek aukščiau už galines.

Šaldytuvą galima išlygiuoti sukant priekines kojeles specialiu išlyginimo varžtu. Naudokite plokščiąjį atsuktuvą.

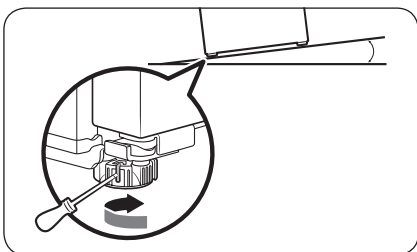

Norėdami koreguoti aukštį iš kairės pusės:

Įstatykite plokščiąjį atsuktuvą į išlyginimo įtaisą priekinėje kairėje kojėlėje. Norėdami pakelti, sukite išlyginimo įtaisą pagal laikrodžio rodyklę; norėdami nuleisti, sukite jį prieš laikrodžio rodyklę.

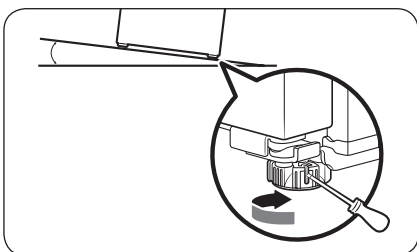

Norėdami koreguoti aukštį iš dešinės pusės:

Įstatykite plokščiąjį atsuktuvą į išlyginimo įtaisą priekinėje dešinėje kojėlėje. Norėdami pakelti, sukite išlyginimo įtaisą pagal laikrodžio rodyklę; norėdami nuleisti, sukite jį prieš laikrodžio rodyklę.

6 ŽINGSNIS Pradinės nuostatos

Kai baigsite šiuos žingsnius, šaldytuvas turėtų būti visiškai paruoštas naudoti.

1. Nuimkite PE putų lakštus, esančius kiekviename lentynos kampe. Jie yra pritvirtinami, kad apsaugotų šaldytuvą gabenant.
2. Norėdami įjungti šaldytuvą, įkiškite maitinimo laidą į sienoje esantį lizdą.
3. Atidarykite duris ir patikrinkite, ar užsidegė vidinės lemputės.
4. Nustatykite temperatūrą į žemiausią vertę ir palaukite, kol šaldytuvas pasieks nustatytą temperatūrą. Dabar šaldytuvas paruoštas naudoti.

PASTABA

Įjungę šaldytuvo maitinimą, girdėsite signalą. Kad išjungtumėte signalą, paspauskite „Freezer“ (šaldiklis).

7 ŽINGSNIS Galutinis patikrinimas

Baigę montuoti, įsitikinkite, kad:

- Šaldytuvas įjungtas į maitinimo lizdą ir yra tinkamai įžemintas.
- Šaldytuvas sumontuotas ant plokščio, lygaus paviršiaus, išlaikius tinkamą tarpą nuo sienos arba korpuso.
- Šaldytuvas sulgyjuotas ir tvirtai stovi ant grindų.
- Durys atsidaro ir užsidaro laisvai ir atidarius duris užsidega vidinio apšvietimo lemputės.

Veikimas

Funkcijų skydelis

A TIPAS

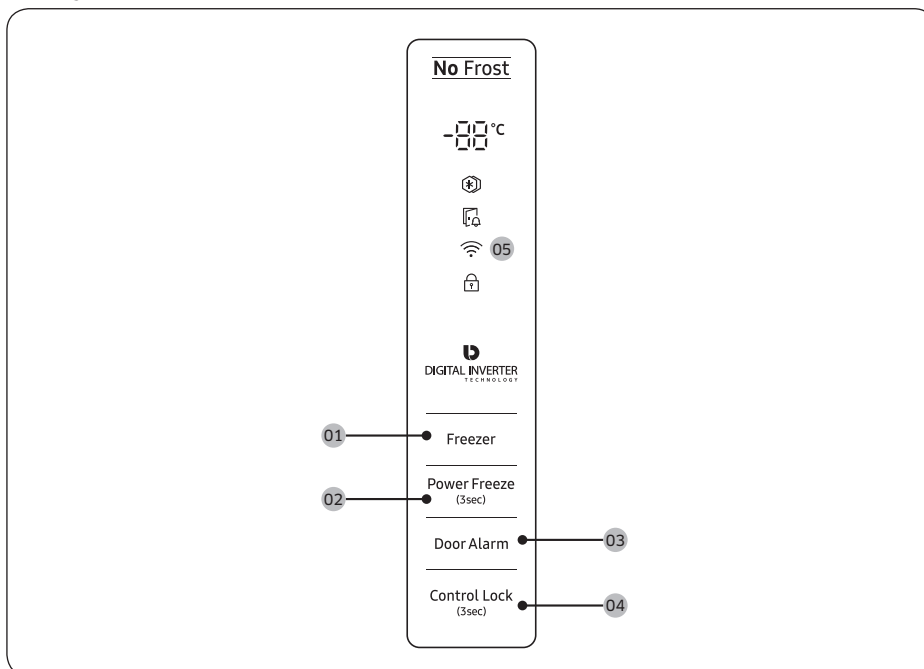

B TIPAS

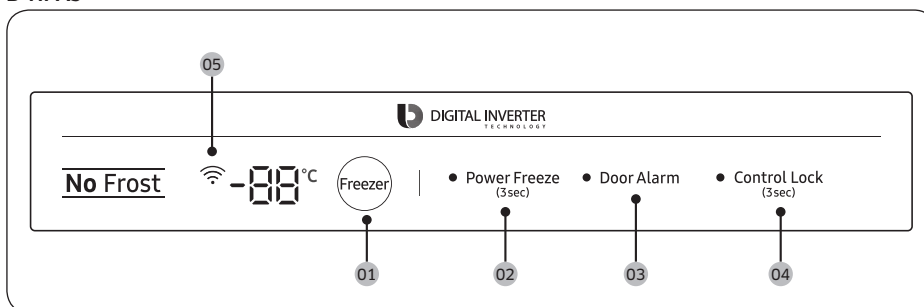

01 „Freezer“ (šaldiklis)

02 „Power Freeze“ (spartusis šaldymas)

03 „Door Alarm“ (durų signalas)

04 „Control Lock“ (valdiklių blokavimas)

05 Tinklo ryšys

01 Šaldiklis

„Freezer“ (šaldiklis)	Mygtuku „Freezer“ (šaldiklis) galima nustatyti šaldiklio temperatūrą. Galima temperatūra nuo -15 iki -23 °C (numatytoji: -19 °C).
-----------------------	---

02 Spartusis šaldymas (3 sek.)

„Power Freeze“ (spartusis šaldymas)	<p>Naudojant funkciją spartusis šaldymas užšaldymo procesas pagreitinamas iki maksimalaus ventilatoriaus greičio. Šaldiklis veikia visu pajėgumu 50 valandų, paskui grįžtama prie įprastos temperatūros.</p> <ul style="list-style-type: none">Norėdami aktyvinti spartusis šaldymas, paspauskite ir palaikykite mygtuką „Power Freeze“ (spartusis šaldymas) 3 sekundes. Užsidegs atitinkamas indikatorius (❄️), šaldytuvą paspartins užšaldymo procesą.Norėdami sparčiojo šaldymo funkciją išjungti, vėl paspauskite ir 3 sekundes palaikykite mygtuką „Power Freeze“ (spartusis šaldymas). Šaldiklis grįžta prie pradinės temperatūros nuostatos.Jei norite užšaldyti didelį maisto kiekį, funkciją spartusis šaldymas įjunkite likus mažiausiai 20 valandų iki dėdami maistą į šaldiklį. <p>PASTABA</p> <ul style="list-style-type: none">Naudojant funkciją spartusis šaldymas padidėja suvartojamos energijos kiekis. Jeigu neketinate naudotis šia funkcija, išjunkite ją ir sugrąžinkite ankstesnės temperatūros nuostatą.Norėdami greitai užšaldyti didelį maisto kiekį, naudokite pateiktą lentyną išėmę stalčius.
-------------------------------------	---

03 durų signalas

„Door Alarm“ (durų signalas)	Galite nustatyti priminimo signalą. Jei durelės paliekamos atidarytos ilgiau nei 2 minutes, pradės mirksėti signalo indikatorius ir pasigirs garsinis signalas. Galite įjungti arba išjungti signalą, paspausdami „Door Alarm“ (durų signalas).
------------------------------	---

04 valdiklių blokavimas (3 sek.)

„Control Lock“ (valdiklių blokavimas)	Kad valdikliai nebūtų spaudinėjami atsitiktinai, nuspaudę palaikykite „Control Lock“ (valdiklių blokavimas) 3 sek., kad išjungtų centrinis blokavimas. Visi valdikliai bus išjungti. Užsidegs indikatorius (🔒). Norėdami išjungti, vėl paspauskite ir palaikykite 3 sekundes. Valdikliai veiks kaip įprasta.
---------------------------------------	--

Veikimas

05 Tinklo ryšys

Galite naudotis pasirinktinu „Smart Home“ adapteriu (įsigyjamu atskirai) ir valdyti bei stebėti savo šaldytuvą per programėlę „SmartThings“. Daugiau informacijos apie šią programėlę rasite skyrelyje „SmartThings“.

„SmartThings“

Montavimas

Apsilankykite „Google Play Store“, „Galaxy Apps“ arba „Apple App Store“ ir ieškokite „SmartThings“. Atsisiųskite „Samsung Electronics“ teikiamą programėlę „SmartThings“ ir įdiekite ją savo išmaniajame įrenginyje.

PASTABA

- Programėlės „SmartThings“ negalima naudoti kai kuriuose planšetiniuose kompiuteriuose ir „iPad“ bei kai kuriuose išmaniuosiuose telefonuose.
 - Palaikoma [Android] OS 8.0 ar aukštesnėje versijoje. (mažiausiai 2 GB RAM)
 - Palaikoma [iOS] 12.0 ar aukštesnėje / „iPhone 6“ ar naujesniame.
- Siekiant tobulinti „SmartThings“ veikimą programėlė gali būti keičiama be išankstinio įspėjimo arba gali būti nebepalaikoma, kaip nurodyta gamintojo politikoje. Be to, paskesni programos ar jos funkcijos atnaujinimai gali būti sustabdyti dėl naudojimo ir saugumo priežasčių, net jei atnaujinimai šiuo metu palaikomi jūsų OS.
- Rekomenduojamos šifravimo sistemos yra WPA / TKIP ir WPA2 / AES. Naujesni arba nestandartiniai belaidžio ryšio autentifikavimo protokoliai nepalaikomi.
- Belaidžius tinklus gali paveikti artimiausia belaidžio ryšio aplinka.
- Jei jūsų interneto paslaugų teikėjas yra užregistravęs identifikuoti jūsų kompiuterio arba modemo MAC adresą, „Samsung Smart Refrigerator“ gali neprisijungti prie interneto. Tokiu atveju kreipkitės techninės pagalbos į savo interneto paslaugų teikėją.
- Jūsų tinklo sistemos užkardos nuostatos gali trukdyti „Samsung Smart Refrigerator“ prisijungti prie interneto. Kreipkitės techninės pagalbos į savo interneto paslaugų teikėją. Jei nepavyksta išspręsti šios problemos, kreipkitės į vietos „Samsung“ techninės priežiūros centrą arba atstovybę.
- Kaip konfigūruoti belaidžio prieigos taško (AP) nuostatas, žr. AP naudotojo (maršruto parinktuvu) vadove.
- „Samsung“ išmanieji šaldytuvai palaiko ir belaidžio ryšio 2,4 GHz su IEEE 802.11 b/g/n, ir „Soft-AP“ protokolus. (Rekomenduojamas IEEE 802.11 n.)
- Nepatvirtinti belaidžio ryšio belaidžiai maršruto parinktuvai gali neprisijungti prie atitinkamų „Samsung“ išmaniųjų šaldytuvų.

„Samsung“ paskyra

Kad galėtumėte naudotis programėle, būtina užregistruoti savo „Samsung“ paskyrą. Jei neturite „Samsung“ paskyros, laikykitės ekrane rodomų programėlės instrukcijų ir sukurkite nemokamą „Samsung“ paskyrą.

Pradžia

Įjunkite įrenginį, kurį norite prijungti, telefone atidarykite programėlę „SmartThings“ ir vykdykite toliau pateiktas instrukcijas.

Jei pasirodys išskylantis pranešimas, nurodantis, kad buvo aptiktas naujas įrenginys, bakstelėkite **„ADD NOW“ (PRIDĖTI DABAR)**.

Jei išskylantis pranešimas nepasirodo, bakstelėkite mygtuką **+** ir tada galimų įrenginių sąrašė pasirinkite įrenginį, kurį norite prijungti.

Jei jūsų įrenginio galimų įrenginių sąrašė nėra, bakstelėkite **„Supported Devices“ (Palaikomi įrenginiai)**, pasirinkite įrenginio tipą **„Refrigerator“ (šaldytuvą)**, ir tada pasirinkite konkretų įrenginio modelį.

Vykdydami programėlėje pateikiamas instrukcijas parenkite savo įrenginį. Baigus sąranką jūsų šaldytuvą pasirodys „kortelės“ forma ekrane **„Devices“ (įrenginiai)**.

Šaldytuvo programėlė

Integruotasis valdymas

Savo šaldytuvą galite stebėti ir valdyti būdami namuose ar keliaudami.

- „SmartThings“ prietaisų skydelyje bakstelėkite šaldytuvo piktogramą arba prietaisų skydelio apačioje bakstelėkite piktogramą **Įrenginiai**, tada bakstelėję šaldytuvo „kortelę“ atidarykite šaldytuvo puslapį.
- Patikrinkite šaldytuvo veikimo būseną arba su juo susijusius pranešimus. Jei reikia, pakeiskite parinktis arba nuostatas.

PASTABA

Kai kurios šaldytuvo parinktys ir nuostatos negali būti valdomos nuotoliniu būdu.

Veikimas

Kategorija	Elementas	Aprašymas
Stebėjimas	Šaldiklio temperatūra	Rodo esamą šaldiklio temperatūros nustatymą.
	Įvertinimas	Nustato neįprastą šaldiklio veikimą.
	Energijos stebėjimas	Patikrina, kiek energijos šaldiklis sunaudojo per pastarąsias 180 dienų.
Funkcijos	spartusis šaldymas	Funkciją spartusis šaldymas galima įjungti ir išjungti bei patikrinti esamą nustatymą.
Signalai	Neįprastai aukšta temperatūra	Šis signalas įsijungia, jei šaldiklyje temperatūra yra neįprastai aukšta.
	Durėlės atidarytos	Šis signalas įsijungia, jei nustatytą laiko tarpą paliekamos atidarytos durėlės.

Specialiosios funkcijos

Tikras vaizdas ir jūsų šaldytuvo specialiosios funkcijos gali skirtis, priklausomai nuo modelio ir šalies.

„Slim Ice Maker“ ledo gaminimo įrenginys (tik tuose modeliuose, kuriuose numatyta)

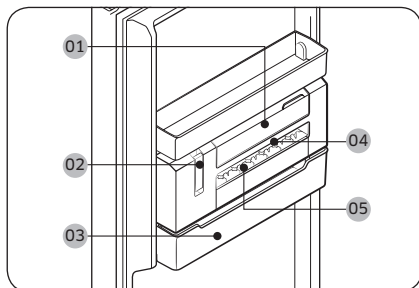

- 01 Vandens talpa
- 02 Ledo gaminimo įrenginio svirtis
- 03 Ledo kibirėlis
- 04 Dėkliukas ledui
- 05 Dėkliuko ledui dangtelis

PASTABA

Jei ledo gaminti nenorite, išimkite ledo gaminimo įrenginį, kad viduje būtų daugiau laisvos vietos. Tokiu atveju ledo kibirėlį (03) galite naudoti kaip universalų dėklą.

Norėdami ledą dozuoti rankiniu būdu

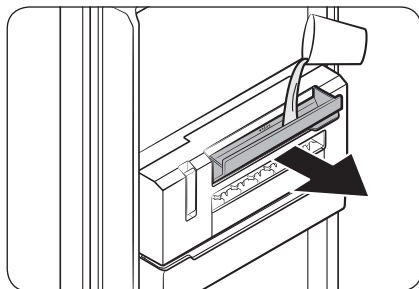

1. Patraukdami **vandens talpos (01)** rankeną atidarykite, pripilkite į ją vandens iki maks. žymės. Atsargiai uždarykite, kad vanduo nesitaškytų ar neišbėgtų.

DĖMESIO

- Neviršykite linijos „max“ (daugiausia). Dėl per didelio kiekio vandens ledukai gali užstrigti ir nebyrėti tinkamai.
- Naudokite tik geriamąjį vandenį. Nepilkite tokių skysčių kaip žalioji arbata ar pienas.
- Atsargiai uždarykite **vandens talpą**. Priešingu atveju vanduo gali lašėti.

PASTABA

- Jei nuteka vanduo, **vandens talpyklą** atidarykite ir patikrinkite, ar vandens talpyklos vamzdelis į **dėkliuką ledui** neužšalo. Jei taip yra, pilkite drungną vandenį į **vandens talpą** iki maks. žymos. Palaukite, kol vamzdelis atitirps.
- Rekomenduojama reguliariai valyti vamzdelį, kuriuo vanduo patenka į **dėkliuką ledui**, kad jis neužšaltų.

Veikimas

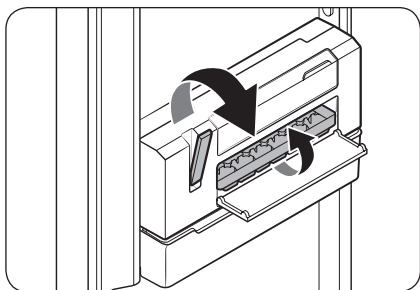

2. Patikrinkite, ar ledas pilnai užšalo. Tik tada, kai ledas pilnai užšąla, traukite **ledo gaminimo įrenginio svirtelę (02)**. Po to **dėkliukas ledui (04)** yra paverčiamas, ir ledas išbyra į **ledo kibirėlį (03)**.

⚠ DĖMESIO

- Netraukite už svirtelės, kol ledas nėra pilnai sušalęs. Pusiau sušalęs ledas gali užstrigti ir pažeisti **ledo kibirėlį**.

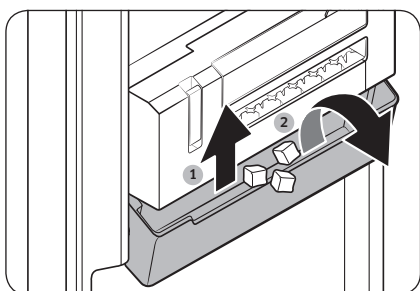

3. Norėdami išberti ledą, kilstelėkite **ledo kibirėlį** ir pakreipkite jį priekį.

⚠ DĖMESIO

- Nebandykite pakreipti **ledo kibirėlio** jo nepakeldami. Taip **ledo kibirėlis** gali lūžti.
- Nepilkite vandens tiesiai į **ledo kibirėlį**, jei norite pasigaminti ledą. **Ledo kibirėlis** gali išsikreipti.
- Nepalikite šaldiklio durelių atidarytų. Ledas **ledo kibirėlyje** ištirps ir užstrigs.
- Jei nutrūko elektros tiekimas, įsitikinkite, kad **ledo kibirėlis** yra tuščias prieš gamindami ledą.
- Naudokite tik geriamąjį vandenį.

📖 PASTABA

- Priklausomai nuo to, kokios būklės yra ledas, kubeliai gali ne iš karto išbyrėti. Tokiu atveju patraukite už svirtelės kelis kartus.
- Jei ledas nebyra, nes buvo įpilta per daug vandens, išimkite ir ištuštinkite **dėkliuką ledui**. Jei problema kartojasi, išimkite ledo gaminimo įrenginį ir ištuštinkite.

Viršutinės lentynos dangtelio atidarymas (tik atitinkamuose modeliuose)

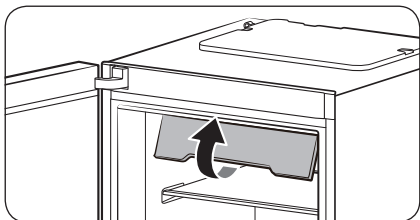

1. Pakelkite viršutinės lentynos dangtelio priekinę dalį į viršų.

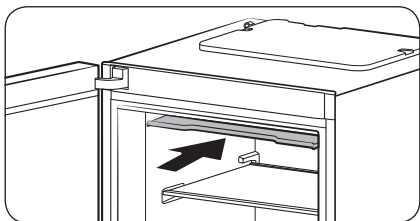

2. Tuomet įstumkite dangtelį iki galo.

PASTABA

- Norėdami ką nors padėti į šaldiklį arba iš jo pasiimti, pirmiausiai turite atidaryti viršutinės lentynos dangtelį.
- Viršutinės lentynos dangtelis yra išimamas. Jei neketinate jo naudoti, galite jį išimti.

Veikimas

Kad būtų daugiau vietos maisto produktams (tik atitinkamuose modeliuose)

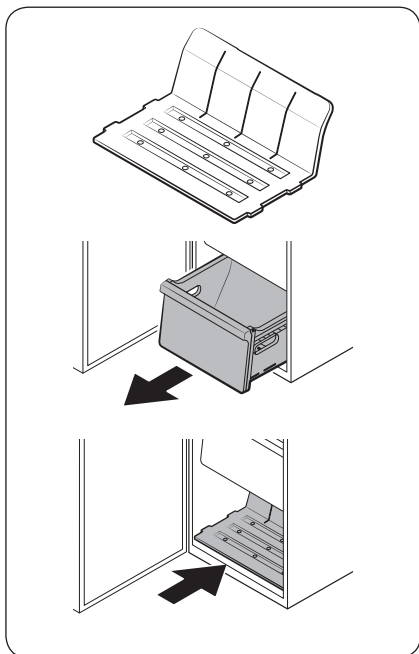

Jei reikia daugiau vietos, išimkite viršutinės lentynos dangtelį ir visus 4 stalčius bei įstatykite į pagrindinės kameros apatinę dalį pateiktą lentyną (žr. pav.). Tuomet ištraukite ledo gaminimo įrenginį.

PASTABA

- Viršutinės lentynos dangtelio ir abiejų stalčių išėmimas neturi įtakos terminėms ar mechaninėms šaldiklio savybėms.
- Nurodytas šaldiklio tūris buvo nustatytas išėmus viršutinės lentynos dangtelį ir visus stalčius bei įstačius pateiktą lentyną.

Priežiūra

Durų atidarymo pusės pakeitimas (tik atitinkamuose modeliuose)

Durų atidarymo pusę pakeisti turi tik „Samsung“ įgaliotosios techninės priežiūros tarnyba. Ši paslauga yra mokama, nes jai netaikoma garantija.

⚠️ ĮSPĖJIMAS

- Jei neįgaliotiesiems specialistams bandant pakeisti durų atidarymo pusę prietaisais pažeidžiamas, gamintojo garantija netaikoma.
- Prieš bandydami pakeisti durų atidarymo pusę, šaldytuvą būtina atjunkite iš maitinimo tinklo.
- Pakeitę durų atidarymo pusę, šaldytuvo iš karto neįjunkite; palaukite mažiausiai valandą. Taip išvengsite galimo elektros smūgio.

Reikalingi įrankiai (nepateikiami)

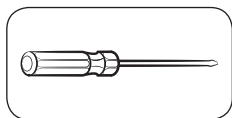

Kryžminis atsuktuvas

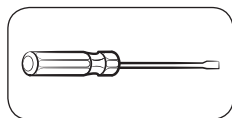

Plokščiasis atsuktuvas



10 mm veržliaraktis
(viršutiniai lanksto ašiai)

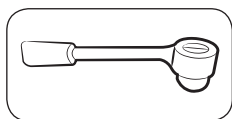

8 mm lizdinis veržliaraktis
(varžtams)



12 mm veržliaraktis
(apatinei lanksto ašiai)

Dalys

Priedai gali atrodyti kiek kitaip, priklausomai nuo modelio.

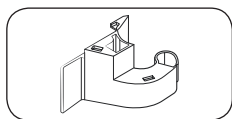

Lanksto dangtelis (L)

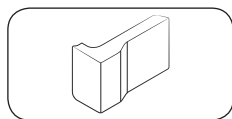

Tuščios ertmės dangtelis (L)

⚠️ DĖMESIO

Keičiant durų atidarymo pusę saugumo sumetimais darbo metu visos smulkios šaldytuvo dalys (varžtai, dangteliai ir t. t.) turi būti laikomos vaikams ir kūdikiams nepasiekiamoje vietoje.

Priežiūra

Atlikimo instrukcija

1 ŽINGSNIS Nuimkite rankeną

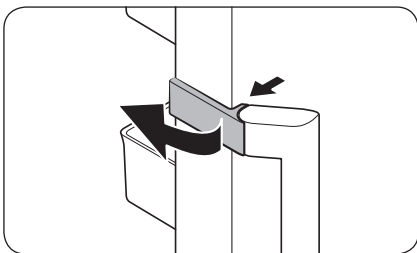

1. Atkabinkite rankenos dangtelį ir pasidėkite šalia.

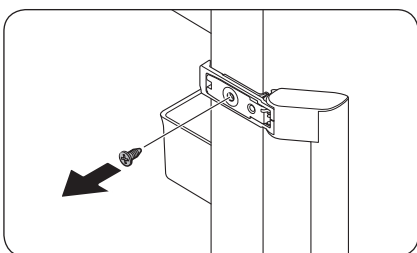

2. Išsukite varžtus iš rankenos viršutinės ir apatinės dalies.

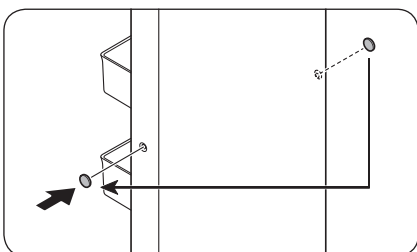

3. Su plokščiuoju atsuktuvu nuimkite rankenos varžtų dangtelius (2). Po to uždenkite rankenos varžtų dangtelius iš kitos pusės.

⚠ DĖMESIO

Nuimdami rankenos varžtų dangtelius būkite atsargūs, kad nesusižeistumėte.

📖 PASTABA

Rankeną saugiai pasidėkite.

2 ŽINGSNIS Išimkite šaldiklio duris

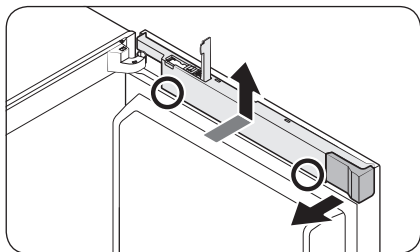

1. Atidarykite rato dangtelį, nuimkite durų tapo dangtelį.
2. Laikydami laido dangtelio apatinę dalį (pažymėtą pav.) abiem rankomis pakelkite laido dangtelį.

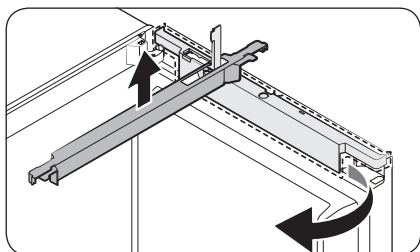

3. Pasukite laido dangtelį į priekį 90 laipsnių, po to pastumkite ir nuimkite.

PASTABA

Pasidėkite durų tarpo dangtelį ir laido dangtelį saugioje vietoje. Jie bus reikalingi pastačius duris atgal į pirminę padėtį (prieš pakeičiant durų atidarymo pusę).

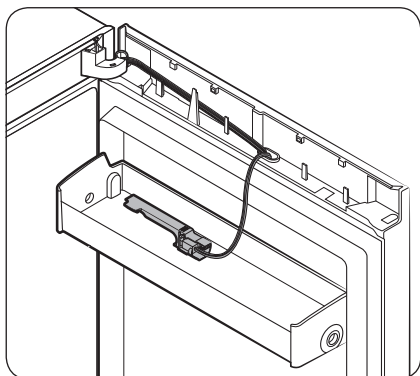

PASTABA

Uždėkite raktų dangtelį ant durų stabdiklio panaudoti vėliau.

Priežiūra

A tipo vaizdas

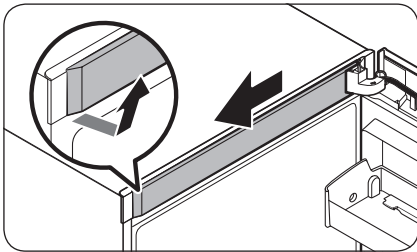

1. Iš pradžių nuimkite **viršutinio rėmo dangtelį** nuo dešinės pusės. Tada patraukite jį į priekį.

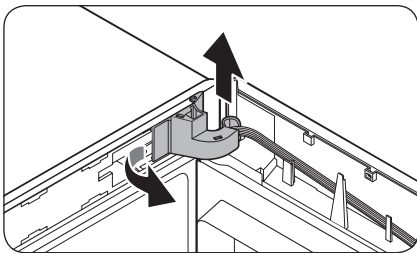

2. Patraukite kairiąją **lanksto dangtelio** pusę, kad galėtumėte ją išimti. Tuomet švelniai pakelkite apačią ir ištraukite.

⚠ DĖMESIO

Lanksto dangtelį nuimkite atsargiai, kad nepažeistumėte aplink šaldiklio duris arba ant jų esančių jungčių ir laidų.

📖 PASTABA

Lanksto dangtelį laikykite saugioje vietoje. Jis bus reikalingas pastačius duris atgal į pirminę padėtį (prieš pakeičiant durų atidarymo pusę).

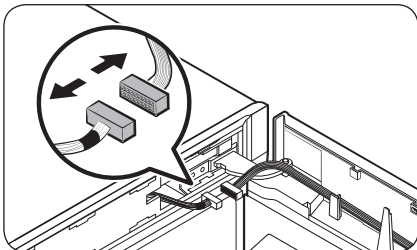

3. Atjunkite aplink šaldiklio duris arba ant jų esančias jungtis. Atlaisvinkite **viršutinio lanksto** varžtus, kad galėtumėte jį išimti.

⚠ DĖMESIO

Išimdami **viršutinį lankstą**, tvirtai laikykite šaldiklio duris, kad jos nenukristų.

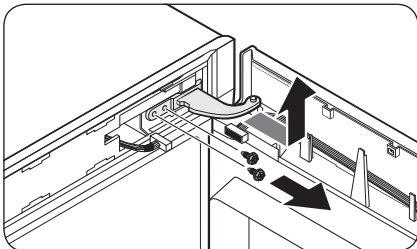

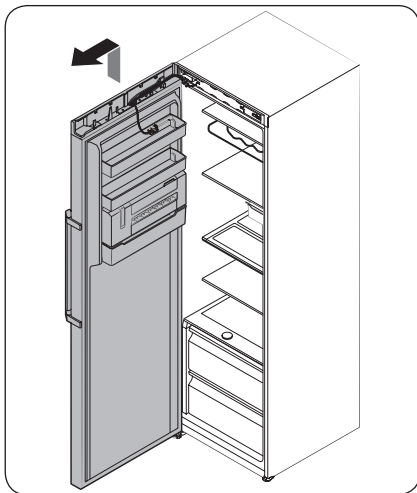

4. Nuėmę viršutinį lankstą, pakelkite ir nuimkite šaldiklio duris. Duris laikykite saugioje vietoje.

⚠ DĖMESIO

Durys yra sunkios. Saugokitės jas išimdami, kad nepatirtumėte traumos.

B tipo vaizdas

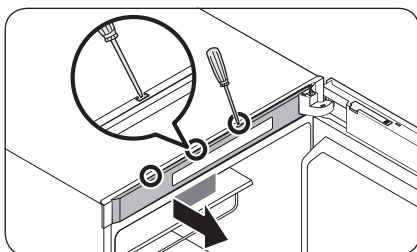

1. Į angas vieną po kito įkiškite plokščiąjį atsuktuvą ir atkabinę nuimkite viršutinio rėmo dangtelį.

📖 PASTABA

Pradėkite nuo angos, esančios toliausiai nuo lanksto.

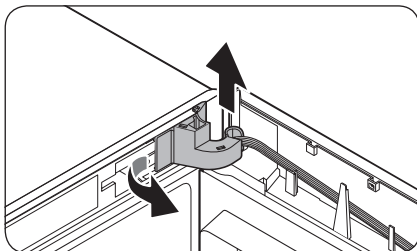

2. Patraukite kairiąją lanksto dangtelio pusę, kad galėtumėte ją išimti. Tuomet švelniai pakelkite apačią ir ištraukite.

⚠ DĖMESIO

Lanksto dangtelį nuimkite atsargiai, kad nepažeistumėte aplink šaldiklio duris arba ant jų esančių jungčių ir laidų.

📖 PASTABA

Lanksto dangtelį laikykite saugioje vietoje. Jis bus reikalingas pastačius duris atgal į pirminę padėtį (prieš pakeičiant durų atidarymo pusę).

Priežiūra

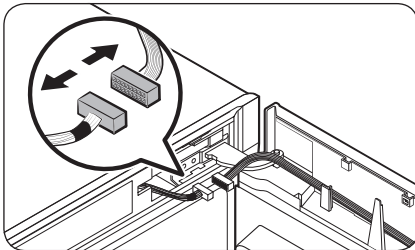

3. Atjunkite aplink šaldiklio duris arba ant jų esančias jungtis. Atlaisvinkite viršutinio lanksto varžtus, kad galėtumėte jį išimti.

⚠ DĖMESIO

Išimdami viršutinį lankstą, tvirtai laikykite šaldiklio duris, kad jos nenukristų.

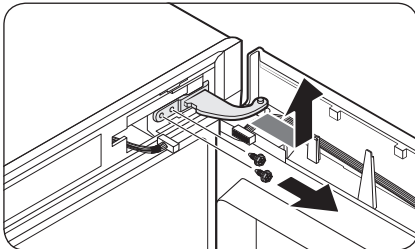

4. Nuėmę viršutinį lankstą, pakelkite ir nuimkite šaldiklio duris. Duris laikykite saugioje vietoje.

⚠ DĖMESIO

Durys yra sunkios. Saugokitės jas išimdami, kad nepatirtumėte traumos.

3 ŽINGSNIS Pakeiskite automatinio uždariklio atidarymo pusę

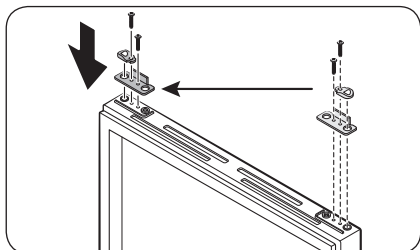

1. Išimkite šaldiklio durų **automatinio uždariklio lankstą**, atlaisvindami lanksto varžtus ir priešingoje pusėje esančius varžtus.
2. Įstatykite **automatinio uždariklio lankstą** priešingoje pusėje ir priveržkite varžtus.

Priežiūra

4 ŽINGSNIS Pakeiskite apatinio lanksto atidarymo kryptį

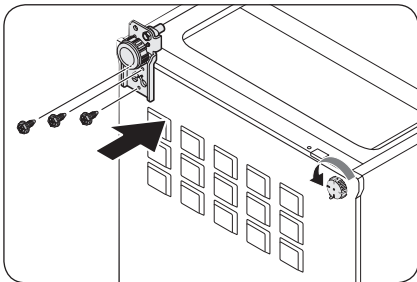
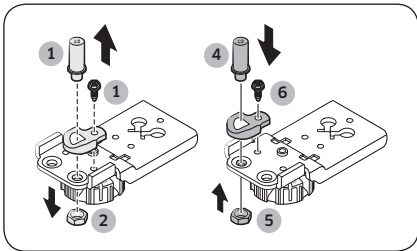
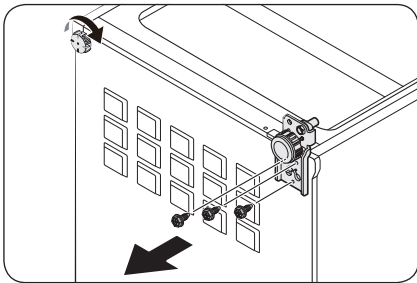

1. Atsargiai paguldykite šaldytuvą. Po to išsukite varžtus iš **apatinio lanksto** dešinėje pusėje ir **atraminės kojelės** kairėje.

2. Su 8 mm veržliarakčiu išsukite **galinį varžtą** prie **ašies**.

3. Ištraukite **ašies varžtą** iš **apatinio lanksto**.

4. Su kryžminiu atsuktuvu išsukite **ašį**.

5. Įstatykite **ašį** iš priešingos pusės.

6. Vėl įstatykite ir priveržkite **galinį varžtą**.

7. Vėl įstatykite ir priveržkite **ašies varžtą**.

8. Įstatykite **apatinį lankstą** į priešingą pusę ir priveržkite varžtus. Sumontuokite **atraminę kojelę** iš priešingos pusės ir priveržkite varžtus.

9. Atsargiai pastatykite šaldytuvą.

5 ŽINGSNIS Pritvirtinkite šaldiklio duris

A tipo vaizdas

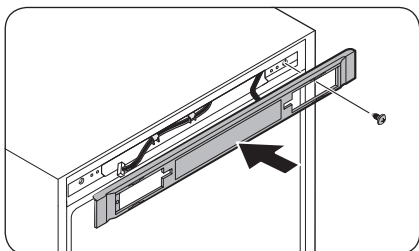
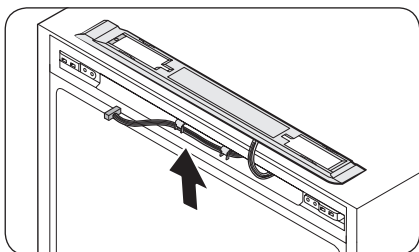
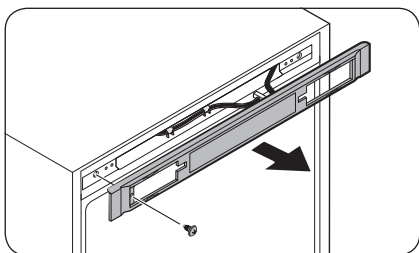

1. Išukite varžtą ir nuimkite valdymo dangtį.
2. Perkelkite jungtis ir laidus į priešingą pusę. Įstatykite **valdymo dangtį** ir priveržkite varžtus priešingoje pusėje.

Priežiūra

Priežiūra

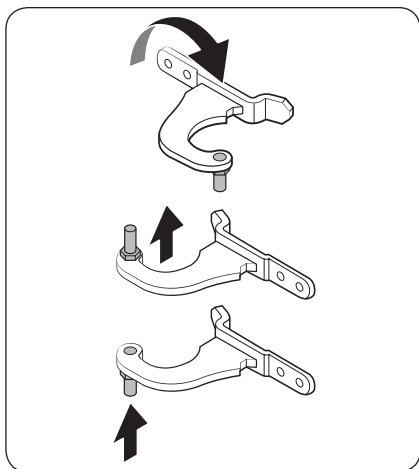

3. Išimkite ašį iš viršutinio lanksto. Tuomet įstatykite ašį, kaip parodyta paveikslėlyje.

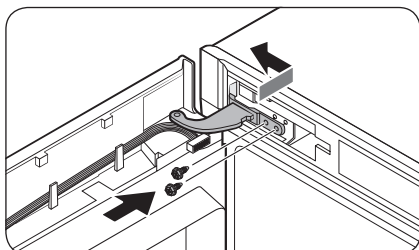

4. Iš pradžių prie korpuso pritvirtinkite durų apačią.
5. Įstatykite viršutinį lankstą ir priveržkite varžtus.

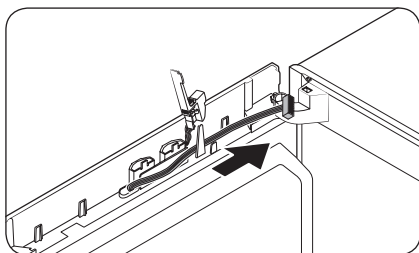

- Perkelkite laidus į priešingą pusę ir pritvirtinkite juos ant vidinio kabliuko priešingoje pusėje.

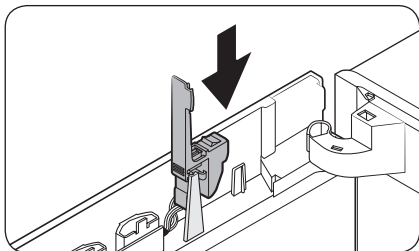

6. Vėl uždėkite rakto dangtelį į pradinę padėtį.

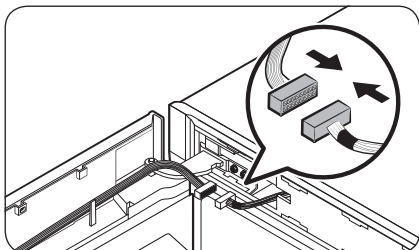

7. Prijunkite šaldiklio durų ir pagrindinio korpuso jungtis. Tuomet pritvirtinkite laidus ant pasirinktino lanksto dangtelio (L) vidinio kabliuko.

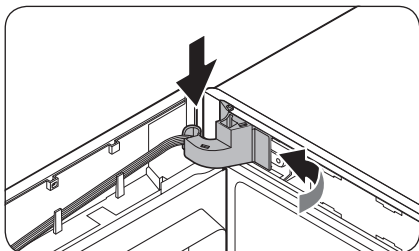
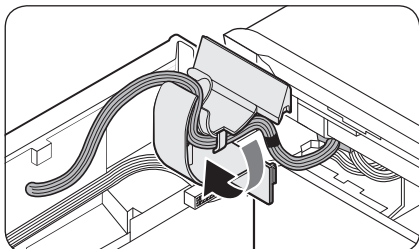

8. Uždėkite lanksto dangtelį ant viršutinio lanksto. Pirmiausiai uždėdama dešinioji pusė. Tuomet paspauskite apatinę dangtelio dalį, kad įtvirtintumėte.

⚠ DĖMESIO

Įsitikinkite, kad laidai ir jungtys neįstrigo.

Priežiūra

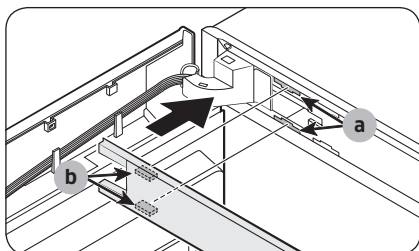

9. Įstatykite viršutinio rėmo dangtelį, kad (b) dalis įstrižai atitiktų (a) dalį.

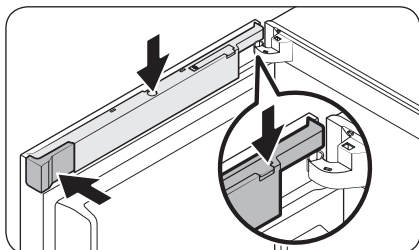
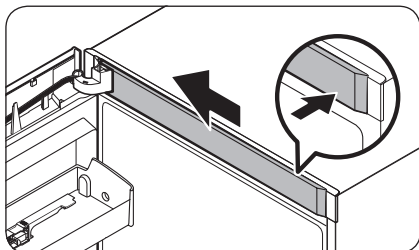

10. Prakiškite laido dangtelį per atidarytą rakto dangtelį. Pasukite dangtelį 90 laipsnių į priekį, po to paspausdami užfiksuokite.

11. Įstatykite durų tarpo dangtelį (L) į pradinę padėtį ir uždarykite rakto dangtelį.

PASTABA

Priklausomai nuo modelio, dangteliai gali atrodyti kiek kitaip.

Priežiūra

B tipo vaizdas

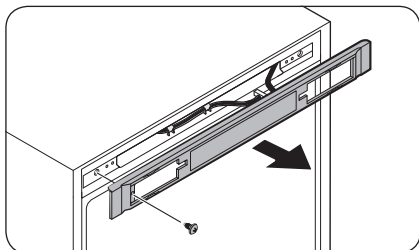

1. Išsukite varžtą ir nuimkite valdymo dangtį.

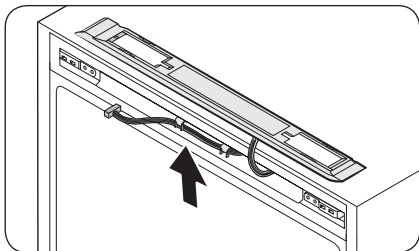

2. Perkelkite jungtis ir laidus į priešingą pusę. Įstatykite **valdymo dangtį** ir priveržkite varžtus priešingoje pusėje.

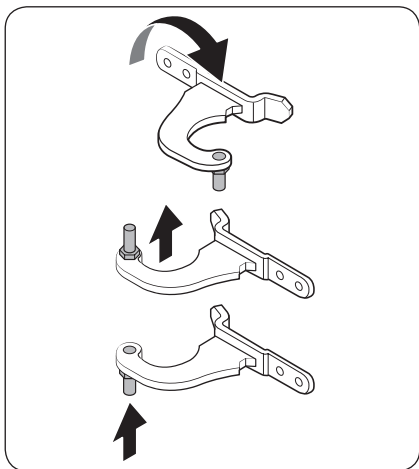
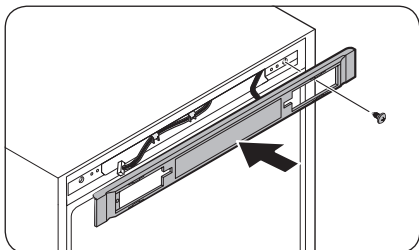

3. Išimkite ašį iš viršutinio lanksto. Tuomet įstatykite ašį, kaip parodyta paveikslėlyje.

Priežiūra

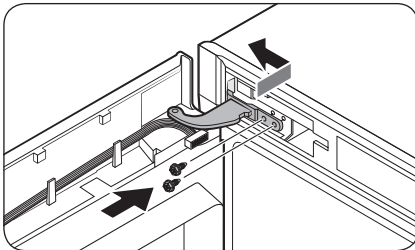

4. Iš pradžių prie korpuso pritvirtinkite durų apačią.
5. Įstatykite viršutinį lankstą ir priveržkite varžtus.

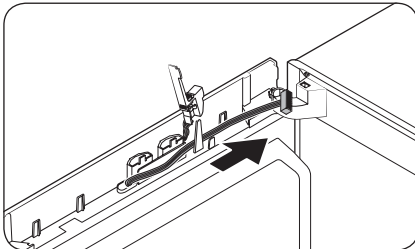

- Perkelkite laidus į priešingą pusę ir pritvirtinkite juos ant vidinio kabliuko priešingoje pusėje.

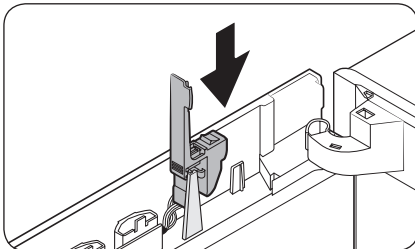

6. Vėl uždėkite rakto dangtelį į pradinę padėtį.

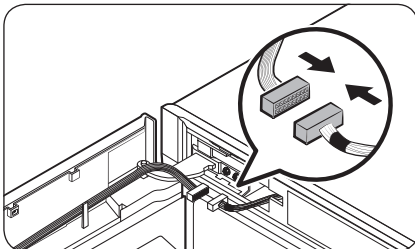

7. Prijunkite šaldiklio durų ir pagrindinio korpuso jungtis. Tuomet pritvirtinkite laidus ant pasirinktino lanksto dangtelio (L) vidinio kabliuko.

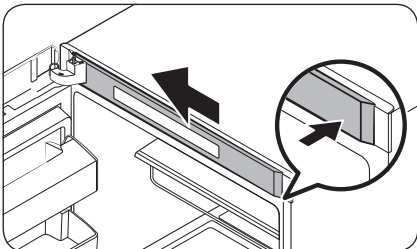
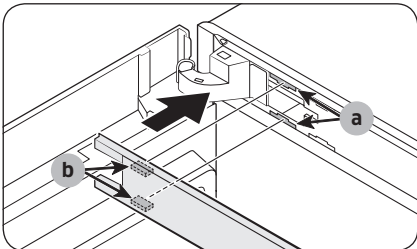
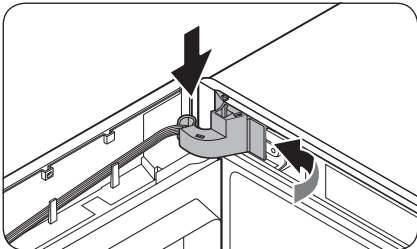
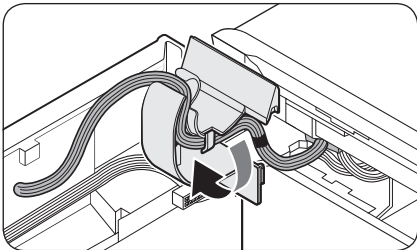

- Uždėkite lanksto dangtelį ant viršutinio lanksto. Pirmiausiai uždedama dešinioji pusė. Tuomet paspauskite apatinę dangtelio dalį, kad įtvirtintumėte.

⚠ DĖMESIO

Įsitikinkite, kad laidai ir jungtys neįstrigo.

- Įstatykite viršutinio rėmo dangtelį, kad (b) dalis įstrižai atitiktų (a) dalį. Tada pastumkite dangtelio galą į kairę, kad užrakintumėte.

Priežiūra

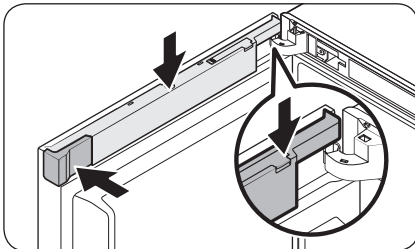
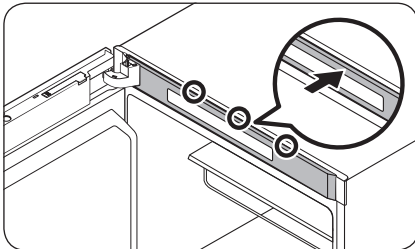
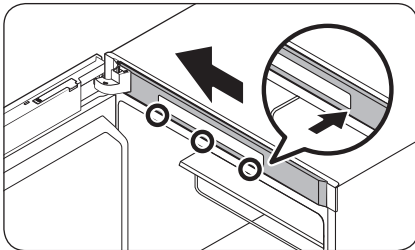

- Modeliuose su rodmenų skydeliu šaldiklio viršuje reikia įstumti kairįjį **viršutinio rėmo dangtelio** galą, tuomet dešinįjį šoną ir taip užrakinti apatinę ir viršutinę dalį.

10. Prakiškite laido dangtelį per atidarytą rakto dangtelį. Pasukite dangtelį 90 laipsnių į priekį, po to paspausdami užfiksukite.

11. Įstatykite durų tarpo dangtelį (L) į pradinę padėtį ir uždarykite rakto dangtelį.

PASTABA

Priklausomai nuo modelio, dangteliai gali atrodyti kiek kitaip.

6 ŽINGSNIS Vėl pritvirtinkite rankeną

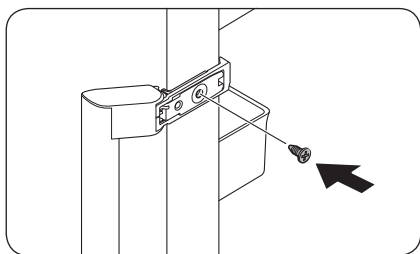

1. Įstatykite rankeną iš priešingos pusės ir priveržkite rankeną.

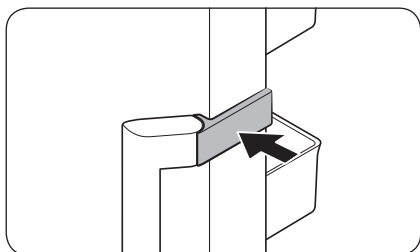

2. Uždarykite rankenos dangtelį, kaip pavaizduota.

PASTABA

Galbūt norėsite pastatyti duris atgal į jų pirminę padėtį (prieš pakeisdami durų atidarymo pusę). Tokiu atveju laikykitės prieš tai pateiktų instrukcijų, bet montuokite duris, lankstus ir dangtelius jų pirminėse pozicijose.

Priežiūra

Naudojimas ir priežiūra

Lentynėlės

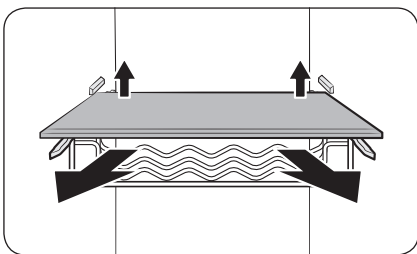

Šiek tiek pakelkite galinę lentynos pusę, kad galėtumėte ją ištraukti.

Apsauginės durų lentynos

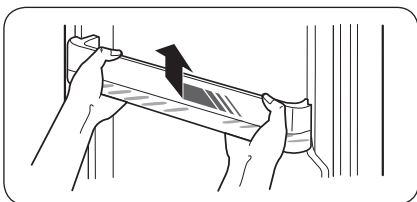

Šiek tiek kilstelėkite ir ištraukite durų apsauginę lentyną.

⚠ DĖMESIO

Kad būtų išvengta nelaimingų atsitikimų, prieš išimdami durų lentynas jas ištuštinkite.

Viršutinės lentynos dangtelis (tik atitinkamuose modeliuose)

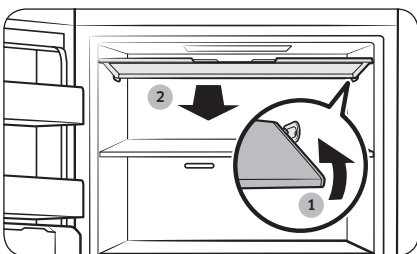

1. Paspauskite dešiniąją dangtelio dalį į vidų, kad jį atkabintumėte.
2. Tuomet išimkite dangtelį, traukdami jį į priekį.

„Slim Ice Maker“ ledo gaminimo įrenginys (tik tuose modeliuose, kuriuose numatyta)

PASTABA

- Jei valote ledo gaminimo įrenginio dalis: vandens talpą, ledo kibirėlį ir dėkliuką ledui, po valymo jas sausiai nušluostykite.
- Kai valote ledo gaminimo įrenginį, būtinai iki sausumo nušluostykite jo dalis iš vidaus ir iš išorės. Jei įrenginys nebus visiškai sausas, svirtelė gali nesilaikyti. Tokiu atveju ledo gaminimo įrenginį reikia 2-3 dienas džiovinti. Po to bandykite iš naujo.

Kaip išimti dalis

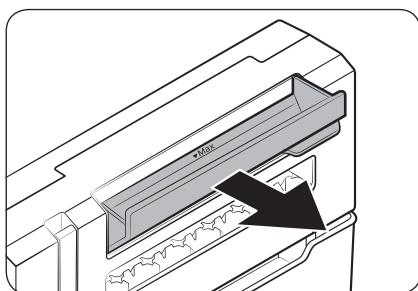

Vandens talpa

Iki galo atidarykite vandens talpą ir ištraukite.

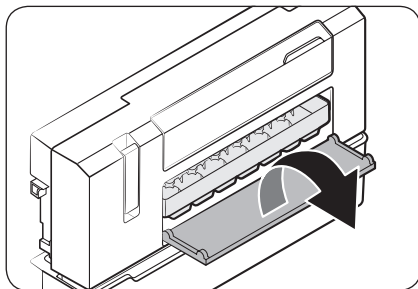

Dėkliukas ledui

1. Atidarykite dėkliuko ledui dangtelį, kad pasimatytų dėkliukas ledui.
2. Patraukite dėkliuko ledui kairiąją pusę, tada patraukite dešiniąją pusę ir atsargiai ištraukite.

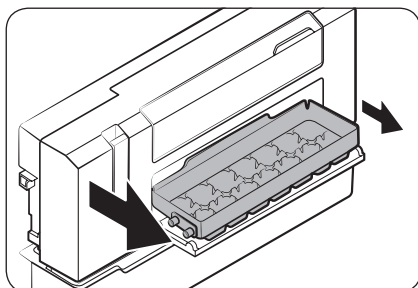

Priežiūra

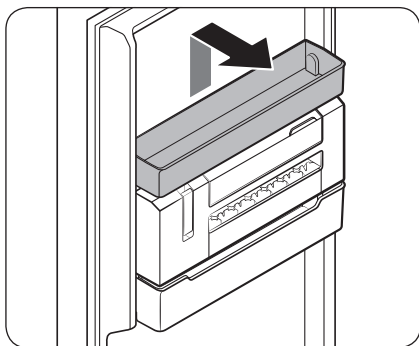

„Slim Ice Maker“ įrenginys

1. Iš pradžių ištraukite universalią talpą, kuri yra tiesiai virš ledo gaminimo įrenginio.

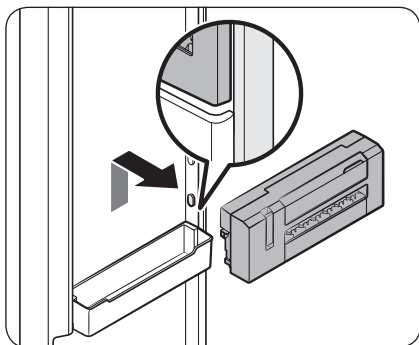

2. Prilaikydami abiem rankos ledo gaminimo įrenginį už pažymėtų vietų iš abiejų pusių, jį kilstelėkite aukštyn ir patraukite į save.

Priežiūra

Kaip įstatyti dalis

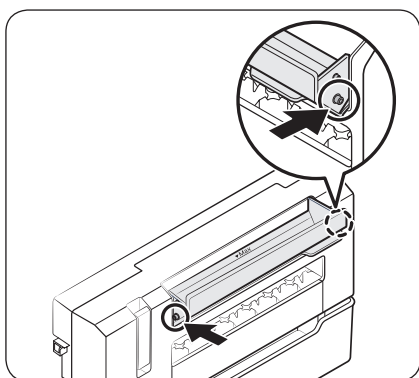

Vandens talpa

Vandens talpos abi puses įleiskite ant atitinkamų kabliukų tvirtinimo angoje. Įsitinkinkite, kad talpa spragtelėjo ir užsifiksavo.

Valymas

Vidiniai ir išoriniai paviršiai

ĮSPĖJIMAS

- Valydami nenaudokite benzeno, skiediklio ar tokio buitinio arba automobilių ploviklio kaip „Clorox™“. Jie gali pažeisti šaldytuvo paviršius ir sukelti gaisrą.
- Nepurškite vandens ant šaldytuvo. Tai gali sukelti elektros smūgį.

Sausa šluoste nuo maitinimo lizdo kištuko ir kontaktų reguliariai pašalinkite visas pašalines medžiagas, tokias kaip dulkės arba vanduo.

1. Atjunkite maitinimo laidą.
2. Šaldytuvo vidui ir išorei valyti naudokite minkštą nepūkuotą šluostę arba popierinį rankšluostį, truputį suvilgytą vandeniu.
3. Baigę sausa šluoste arba popieriniu rankšluosčiu gerai nusausinkite.
4. Įjunkite maitinimo laidą.

Keitimas

Šviesadiodės lemputės

Norėdami pakeisti šaldytuvo lemputes, kreipkitės į vietinį „Samsung“ techninės priežiūros centrą.

ĮSPĖJIMAS

- Naudotojas negali pakeisti lempučių. Nebandykite keisti lemputės patys. Tai gali sukelti elektros smūgį.

Lemputė (šviesos šaltinis)

Šiame gaminyje yra šviesos šaltinis, kurio energijos vartojimo efektyvumo klasė <G>.

Pats naudotojas negali atlikti lemputės (-čių) ir (arba) valdymo įtaiso (-ų) techninio aptarnavimo darbų. Prireikus pakeisti gaminio lemputę (-es) ir (arba) valdymo įtaisą (-us), kreipkitės į vietos „Samsung“ techninės priežiūros centrą.

Norėdami gauti išsamias instrukcijas, kaip pakeisti šio gaminio lemputę (-es) arba valdymo įtaisą (-us), apsilankykite „Samsung“ svetainėje (<http://www.samsung.com>), eikite į Pagalba > Pagalbos pagrindinis ir įveskite modelio pavadinimą.

Norėdami gauti išsamias lemputės (-čių) ir (arba) valdymo įtaiso (-ų) išmontavimo instrukcijas, paprasčiausiai vadovaukitės pirmiau aprašyta pakeitimo instrukcija.

Gedimų paieška ir šalinimas

Prieš kreipdamiesi į centrą, peržiūrėkite toliau pateiktas galimas problemas ir sprendimo būdus. Skambučiai į centrą dėl įprastų situacijų (kai nėra gedimo) bus apmokestinami.

Bendroji informacija

Temperatūra

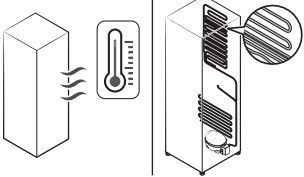
Požymis	Galimos priežastys	Sprendimas
Šaldiklis neveikia. Šaldiklyje aukšta temperatūra.	<ul style="list-style-type: none"> Netinkamai prijungtas maitinimo laidas. 	<ul style="list-style-type: none"> Tinkamai įjunkite maitinimo laidą.
	<ul style="list-style-type: none"> Netinkamai nustatytas temperatūros valdiklis. 	<ul style="list-style-type: none"> Nustatykite žemesnę temperatūrą.
	<ul style="list-style-type: none"> Šaldytuvas pastatytas prie šilumos šaltinio arba tiesioginėje saulėkaitoje. 	<ul style="list-style-type: none"> Pastatykite šaldytuvą atokiai nuo tiesioginės saulės šviesos arba šilumos šaltinių.
	<ul style="list-style-type: none"> Nepakankamas tarpas šaldytuvo šonuose / užpakalyje. 	<ul style="list-style-type: none"> Patartina, kad atstumas tarp šaldytuvo ir šalia esančių sienų (ar spintelijų) būtų didesnis nei 50 mm.
	<ul style="list-style-type: none"> Šaldytuvas yra perkrautas. Šaldytuvo oro angos užblokuotos maistu. 	<ul style="list-style-type: none"> Neperkraukite šaldytuvo. Dėkite maistą taip, kad jis neblokauotų vėdinimo angų.
Šaldiklis šaldo per stipriai.	<ul style="list-style-type: none"> Netinkamai nustatytas temperatūros valdiklis. 	<ul style="list-style-type: none"> Nustatykite aukštesnę temperatūrą.
Vidaus sienelė yra karšta.	<ul style="list-style-type: none"> Šaldytuvo vidaus sienelėje yra karščiui atsparūs vamzdžiai. 	<ul style="list-style-type: none"> Kad nesusidarytų kondensatas, šaldytuvo priekiniuose kampuose sumontuoti šilumai atsparūs vamzdžiai. Pakilus aplinkos temperatūrai, ši įranga gali veikti nepakankamai gerai. Tai ne sistemos gedimas. 

Kvapai

Požymis	Galimos priežastys	Sprendimas
Šaldytuve juntami kvapai.	• Sugedęs maistas.	• Nuvalykite šaldytuvą ir išimkite sugedusį maistą.
	• Stiprų kvapą skleidžia maistas.	• Užtikrinkite, kad stiprų kvapą turintys maisto produktai būtų laikomi orui nelaidžioje taroje.

Šerkšnas

Požymis	Galimos priežastys	Sprendimas
Šerkšnas aplink oro angas.	• Oro angos užblokuotos maistu.	• Įsitinkite, kad maistas neblokuoja šaldytuvo oro angų.
Šerkšnas ant vidinių sienelių.	• Netinkamai uždarytos durelės.	• Įsitinkite, kad maistas neblokuoja durelių. Nuvalykite durelių tarpiklį.
Vaisiai arba daržovės užšąla.	• Vaisiai arba daržovės laikomi šviežių gaminių / vyriausiojo virėjo skyriuje.	• Šviežių gaminių / vyriausiojo virėjo skyrius skirtas tik mėšai / žuvis.

Kondensatas

Požymis	Galimos priežastys	Sprendimas
Ant vidinių sienų formuojasi vandens kondensatas.	• Jei durelės paliekamos atviros, į šaldytuvą patenka drėgmės.	• Pašalinkite drėgmę ir ilgesnį laiką neatidarykite durelių.
	• Maistas su dideliu drėgmės kiekiu.	• Užtikrinkite, kad maisto produktai būtų laikomi orui nelaidžioje taroje.

Gedimų paieška ir šalinimas

Ar šaldytuvas skleidžia keistus garsus?

Prieš kreipdamiesi į centrą, peržiūrėkite toliau pateiktas galimas problemas ir sprendimo būdus. Skambučiai į centrą, susiję su įprastais garsais, bus apmokestinami.

Šie garsai yra normalūs.

- Kai pradeda arba baigia veikti šaldytuvas, gali pasigirsti į automobilio variklio paleidimą panašus garsas. Kai veikimas stabilizuosis, tokie garsai mažės.

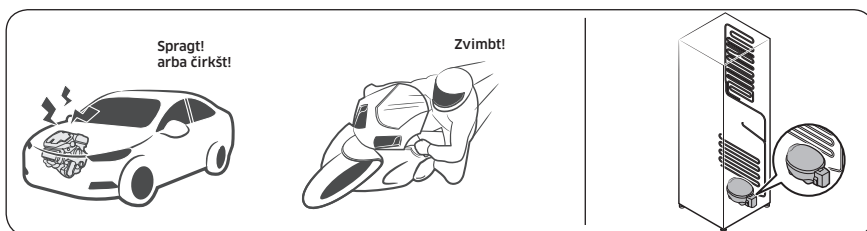

- Šie garsai gali pasigirsti veikiant ventiliatoriui. Šaldytuvui pasiekus nustatytą temperatūrą, ventiliatoriaus garsas nebus girdimas.

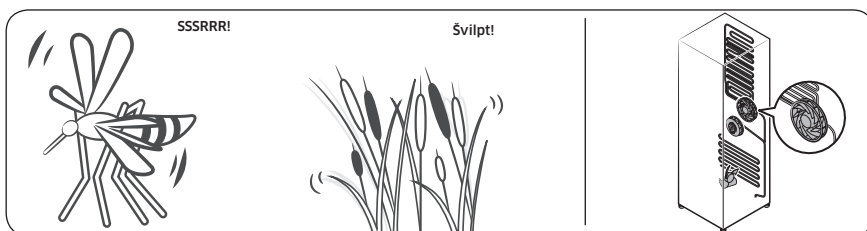

- Atitirpinimo ciklo metu vanduo gali lašėti ant atitirpinimo šildytuvo, todėl gali girdėtis čirškėjimas.



- Šaldytuvui vėsinant arba šaldant sandariais vamzdžiais juda šaltnešio dujos, todėl pasigirsta kunkuliavimas.

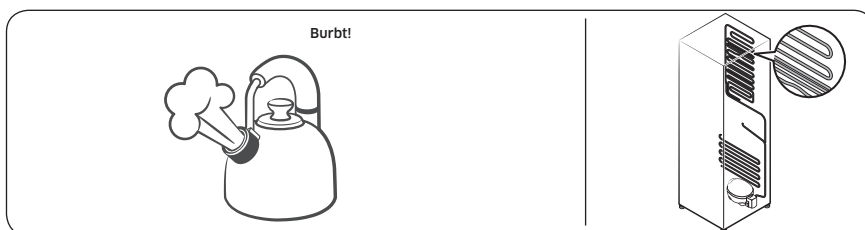

- Didėjant arba mažėjant šaldytuvo temperatūrai plastikinės dalys susitraukia arba plečiasi, todėl girdimas barškėjimas. Tokie garsai gali pasigirsti atitirpinimo ciklo metu arba veikiant elektroninėms dalims.

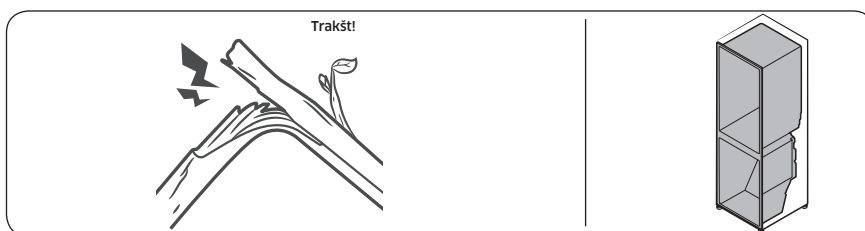

- Modeliuose su ledo gaminimo įrenginiu Atsidarius vandens vožtuvui, kad būtų pripildytas ledo gaminimo įrenginys, gali pasigirsti zvimbimas.
- Dėl slėgio suvienodinimo, kai atidaromos ir uždaromos šaldytuvo durelės, galite girdėti švilpesį.

Gedimų paieška ir šalinimas

„SmartThings“

Požymis	Veiksmas
Programėlių parduotuvėje negaliu rasti „SmartThings“.	<ul style="list-style-type: none">• Programėlės „SmartThings“ negalima naudoti kai kuriuose planšetiniuose kompiuteriuose ir „iPad“ bei kai kuriuose išmaniuosiuose telefonuose.<ul style="list-style-type: none">- Palaikoma [Android] OS 8.0 ar aukštesnėje versijoje (mažiausiai 2GB RAM)- Palaikoma [iOS]12.0 ar aukštesnėje / „iPhone 6“ ar naujesniame.
Programėlė „SmartThings“ neveikia.	<ul style="list-style-type: none">• Programėlė „SmartThings“ veikia tik atitinkamuose modeliuose.• Senoji programėlė „Samsung Smart Refrigerator“ neveiks „Samsung Smart Home“ modeliuose.
Programėlė „SmartThings“ įdiegta, bet negali prisijungti prie mano šaldytuvo.	<ul style="list-style-type: none">• Norėdami naudotis programėle, turite prisijungti prie savo „Samsung“ paskyros.• Įsitikinkite, kad gerai veikia jūsų maršruto parinktuvas.• Jei šaldytuvo ekrane nedega „Wi-Fi“ piktograma, tai reiškia, kad tinklo ryšys dar nenustatytas. Tokiu atveju naudokite programėlę „SmartThings“, kad prijungtumėte ir įregistruotumėte savo šaldytuvą prie savo namų prieigos taško (AP).
Negaliu prisijungti prie programėlės.	<ul style="list-style-type: none">• Norėdami naudotis programėle, turite prisijungti prie savo „Samsung“ paskyros.• Jei neturite „Samsung“ paskyros, laikykitės ekrane rodomų programėlės instrukcijų.
Bandau užregistruoti savo šaldytuvą, bet rodomas klaidos pranešimas.	<ul style="list-style-type: none">• Lengvas prisijungimas gali nepavykti dėl atstumo iki jūsų prieigos taško (AP) arba dėl elektros trukdžių artimiausioje aplinkoje. Palaukite minutėlę ir pabandykite dar kartą.
Programėlė „SmartThings“ yra sėkmingai prijungta prie mano šaldytuvo, bet negaliu jos paleisti.	<ul style="list-style-type: none">• Išeiškite iš programėlės „SmartThings“ ir paleiskite ją iš naujo arba atjunkite ir vėl prijunkite maršruto parinktuvą.• Atjunkite šaldytuvo maitinimą, tada po 1 minutės vėl jį prijunkite.

Priedas

Saugos instrukcija

- Norint kuo efektyviau naudoti energiją, visas vidines dalis, tokias kaip krepšiai, stalčiai, lentynos ir ledo kubelių dėklas, laikykite padėtyje, kurią nurodė gamintojas.
- Šis šaldymo agregatas nėra skirtas naudoti kaip integruotas prietaisas.

Montavimo instrukcija

Šaldymo agregatams, kuriems priskirta klimato klasė

Priklausomai nuo klimato klasės, šis šaldymo aparatas skirtas naudoti esant aplinkos temperatūrai, nurodytai šioje lentelėje.

Klimato klasę rasite duomenų lentelėje. Gaminys gali veikti netinkamai, jei temperatūra yra už nurodyto diapazono ribų.

Klimato klasę galite rasti šaldytuvo viduje

Veiksmingas temperatūros diapazonas

Šaldytuvą suprojektuotas taip, kad normaliai veiktų esant tokiam temperatūros diapazonui, kuris nurodytas tos klasės duomenų lentelėje.

Klasė	Ženklas	Aplinkos temperatūros diapazonas (°C)	
		IEC 62552 (ISO 15502)	ISO 8561
Išplėstinis vidutinių platumų	SN	nuo +10 iki +32	nuo +10 iki +32
Vidutinių platumų	N	nuo +16 iki +32	nuo +16 iki +32
Paatogrąžių	ST	nuo +16 iki +38	nuo +18 iki +38
Atogrąžių	T	nuo +16 iki +43	nuo +18 iki +43

PASTABA

Šaldytuvo šaldymo veiksmingumui ir energijos suvartojimui poveikį gali daryti aplinkos temperatūra, durų atidarėjimo dažnumas ir šaldytuvo vieta. Rekomenduojame atitinkamai sureguliuoti temperatūros nuostatas.

Priedas

Temperatūros instrukcija

Rekomenduojama temperatūra

Optimalus temperatūros nustatymas maistui laikyti:

- Šaldiklis: -19 °C
- Šaldytuvas iš šaldiklis: 3 °C

PASTABA

Optimalus kiekvieno skyriaus temperatūros nustatymas priklauso nuo aplinkos temperatūros. Aukštesnė nei optimali temperatūra yra pagrįsta 25 °C aplinkos temperatūra.

Sustiprintas šaldymas

Sustiprintas šaldymas pagreitina šaldymą didžiausiu ventiliatoriaus greičiu. Šaldytuvas veikia visu pajėgumu dvi su puse valandos, paskui grįžtama prie įprastos temperatūros.

Spartusis šaldymas

Spartusis šaldymas pagreitina užšaldymą didžiausiu ventiliatoriaus greičiu. Šaldiklis veikia visu pajėgumu 50 valandų, o paskui grįžtama prie įprastos temperatūros. Norėdami užšaldyti didelį maisto kiekį, prieš dėdami maistą į šaldiklį mažiausiai prieš 20 valandų įjunkite funkciją Spartusis šaldymas.

PASTABA

Naudojant šią funkciją, didėja šaldytuvo energijos sąnaudos. Nepamirškite funkciją išjungti, kai jums jos nereikia, ir atstatykite pradinę nustatytą šaldiklio temperatūrą.

Kaip laikyti, kad būtų užtikrintas geriausias išlaikymas (tik kai kurie modeliai)

Uždenkite maisto produktus, kad būtų sulaukiyta drėgmė ir jie būtų apsaugoti nuo kitų maisto produktų kvapo. Didelį maisto puodą, pavyzdžiui, sriubą ar troškinį, reikėtų padalinti į mažas dalis ir prieš dedant į šaldytuvą supilti į negilius indus. Didelį mėsos arba nesmulkintos paukštienos gabalą prieš dedant į šaldytuvą reikėtų padalinti į mažesnius gabalėlius arba sudėti į negilius indus.

Maisto išdėstymas

Lentynėlės	Lentynėlės turėtų būti reguliuojamos, kad į jas būtų galima sudėti įvairias pakuotes.
Skyrius specialiems produktams (tik atitinkamuose modeliuose)	Sandarūs vaisių ir daržovių stalčiai užtikrina optimalią aplinką vaisiams ir daržovėms laikyti. Daržovėms reikia daugiau drėgmės, o vaisiams – mažiau. Vaisių ir daržovių skyriuose yra valdymo įtaisai, skirti kontroliuoti drėgmės lygį. (* Priklausomai nuo modelio ir variantų) Reguluojamos temperatūros mėsos stalčius pailgina mėsos ir sūrio laikymo laiką.
Laikoma durelėse	Nelaikykite durelėse greitai gendančių produktų. Kiaušinius reikia laikyti lentynoje sudėtus dėžutėje. Durelių laikymo dėžučių temperatūra svyruoja labiau, nei temperatūra korpuse. Laikykite dureles uždarytas kiek įmanoma dažniau.

Šaldiklio skyrius	Šaldiklio skyriuje galite laikyti šaldytą maistą, pasigaminti ledo kubelių ir užšaldyti šviežio maisto.
-------------------	---

PASTABA

Šaldykite tik šviežią, nesugedusį maistą. Šaldomą maistą laikykite atokiau nuo jau užšaldyto maisto. Kad maistas neprarastų skonio ar neišsausėtų, įdėkite jį į hermetiškas talpas.

Laikymo šaldytuve ir šaldiklyje lentelė

Kiek laiko produktai išliks švieži priklauso nuo temperatūros ir drėgmės poveikio. Kadangi gaminio data neužtikrina saugaus produkto naudojimo, remkitės šia lentele ir laikykitės šių patarimų.

Pieno produktai

Produktas	Šaldytuvas	Šaldiklis
Pienas	1 savaitė	1 mėnuo
Sviestas	2 savaitės	12 mėnesių
Ledai	-	2-3 savaitės
Natūralus sūris	1 mėnuo	4-6 mėnesiai
Grietinėlis sūris	2 savaitės	Nerekomenduojama
Jogurtas	1 mėnuo	-

Mėsa

Produktas	Šaldytuvas	Šaldiklis
Švieži kepsniai, žlėgtainiai, kotletai	3-4 dienos	2-3 mėnesiai
Šviežia malta mėsa, troškinta mėsa	1-2 dienos	3-4 mėnesiai
Rūkytas / sūdytas bekonas	7 dienos	1 mėnuo
Dešra, žalia kiauliena, jautiena, kalakutiena	1-2 dienos	1-2 mėnesiai

Paukštiena / kiaušiniai

Produktas	Šaldytuvas	Šaldiklis
Šviežia paukštiena	2 dienos	6-8 mėnesiai
Vištienos salotos	1 diena	-
Kiaušiniai, švieži su lukštais	2-4 savaitės	Nerekomenduojama

Priedas

Žuvis / jūros gėrybės

Produktas	Šaldytuvas	Šaldiklis
Šviežia žuvis	1-2 dienos	3-6 mėnesiai
Kepta / virta žuvis	3-4 dienos	1 mėnuo
Žuvies salotos	1 diena	Nerekomenduojama
Džiovinata arba marinuota žuvis	3-4 savaitės	-

Vaisiai

Produktas	Šaldytuvas	Šaldiklis
Obuoliai	1 mėnuo	-
Persikai	2-3 savaitės	-
Ananasai	1 savaitė	-
Kiti švieži vaisiai	3-5 dienos	9-12 mėnesių

Daržovės

Produktas	Šaldytuvas	Šaldiklis
Šparagai	2-3 dienos	-
Brokoliai, Briuselio kopūstai, žalieji žirneliai, grybai	3-5 dienos	-
Kopūstai, žiediniai kopūstai, salierai, agurkai, salotos	1 savaitė	-
Morkos, burokėliai, ridikėliai	2 savaitės	-

Informacija apie modelį ir atsarginių dalių užsakymą

Informacija apie modelį

Norėdami rasti modelio EPREL registraciją:

1. Apsilankykite adresu <https://eprel.ec.europa.eu>.
2. Gaminio energijos vartojimo efektyvumo etiketėje raskite modelio identifikatorių ir įveskite jį paieškos laukelyje.
3. Rodoma modelio energijos vartojimo efektyvumo ženklavimo informacija.

Informacija apie dalis

- Trumpiausias laikotarpis, kurį tiekiamos atsarginės dalys, būtinos prietaiso remontui
 - 7 metai. Termostatai, temperatūros jutikliai, spausdintinės plokštės ir šviesos šaltiniai, durų rankenos, durų vyriai, padėklai, krepšeliai (dėžės ar stalčiai)
 - 10 metų. Durų tarpinės
- Trumpiausias gamintojo siūlomo šaldymo aparato garantijos laikotarpis – 24 mėnesiai.
- Atitinkama informacija apie atsarginių dalių užsakymą tiesiogiai ar kitais kanalais, kurią pateikia gamintojas, importuotojas ar įgaliotas atstovas
- Profesionalią remonto informaciją galite rasti <http://samsung.com/support>.
Naudotojo atliekamos priežiūros vadovą galite rasti adresu <http://samsung.com/support>.

Susisiekite su SAMSUNG WORLD WIDE

Jei turite kokių nors klausimų ar pastabų apie "Samsung" gaminius, prašome susisiekti su SAMSUNG klientų aptarnavimo centru.

Šalis	Kontaktų centras	Interneto svetainė
BOSNIA	055 233 999	www.samsung.com/ba/support
BULGARIA	*3000 Цена на един градски разговор 0800 111 31, Безплатен за всички оператори	www.samsung.com/bg/support
CROATIA	072 726 786	www.samsung.com/hr/support
CZECH	800 - SAMSUNG (800-726786)	www.samsung.com/cz/support
HUNGARY	0680SAMSUNG (0680-726-7864)	www.samsung.com/hu/support
LUXEMBURG	261 03 710	www.samsung.com/be_fr/support
SLOVENIA	080 697 267 (brezplačna številka)	www.samsung.com/si/support
POLAND	[IM] 801-172-678* lub +48 22 607-93-33* Specjalistyczna infolinia do obsługi zapytań dotyczących telefonów komórkowych: 801-672-678* * (opłata według taryfy operatora) [CE] 801-172-678* lub +48 22 607-93-33* * (opłata według taryfy operatora)	http://www.samsung.com/pl/support/
ROMANIA	*8000 (apel in retea) 08008-726-78-64 (08008-SAMSUNG) Apel GRATUIT Atenție: Dacă efectuați apelul din rețeaua Digi (RCS/RDS), vă rugăm să ne contactați formând numărul Telverde fără ultimele două cifre, astfel: 0800872678.	www.samsung.com/ro/support
SERBIA	011 321 6899	www.samsung.com/rs/support
SLOVAKIA	0800 - SAMSUNG (0800-726 786)	www.samsung.com/sk/support
LITHUANIA	8-800-77777	www.samsung.com/lt/support
LATVIA	8000-7267	www.samsung.com/lv/support
ESTONIA	800-7267	www.samsung.com/ee/support
MONTENEGRO	020 405 888	www.samsung.com/support
CYPRUS	8009 4000 only from landline, toll free	www.samsung.com/gr/support



DA68-03561F-05



Ledusskapis

Lietotāja rokasgrāmata (tikai saldētavai)

RZ32*

Brīvi stāvoša ierīce

SAMSUNG

Saturis

Drošības informācija	3
Svarīgi drošības simboli un piesardzības pasākumi.	6
Nopietna brīdinājuma zīmes attiecībā uz transportēšanu un uzstādīšanas vietu	7
Būtiski svarīgi brīdinājumi par uzstādīšanu	7
Brīdinājumi par uzstādīšanu	11
Būtiski svarīgi brīdinājumi par lietošanu	12
Svarīgi brīdinājumi par lietošanu	17
Brīdinājumi par lietošanu	18
Brīdinājumi par tīrīšanu	20
Būtiski svarīgi brīdinājumi par likvidēšanu	21
Citi padomi pareizai izmantošanai	22
Enerģijas taupīšanas padomi	23
Šo ierīci paredzēts izmantot mājāsaimniecībās vai līdzīgos apstākļos, piemēram:	24
Norādījumi par EEA	25
Uzstādīšana	26
Ledusskapja pārskats	26
Uzstādīšanas darbības	27
Darbība	33
Funkciju panelis	33
SmartThings	36
Īpašas funkcijas	39
Apkope	44
Durvju atvēruma virziena maiņa (tikai attiecīgajiem modeļiem)	44
Pārvietošana un kopšana	61
Tīrīšana	64
Maiņa	64
Traucējummeklēšana	65
Vispārīga informācija	65
Vai no ledusskapja izplatās neparastas skaņas?	67
SmartThings	69
Pielikums	70
Drošības instrukcijas	70
Uzstādīšanas instrukcijas	70
Temperatūras instrukcija	71
Modeļa un rezerves daļu pasūtīšanas informācija	74

Drošības informācija

- Pirms sava jaunā „Samsung” ledusskapja lietošanas rūpīgi izlasiet šo rokasgrāmatu, lai zinātu, kā droši un efektīvi izmantot savas jaunās ierīces piedāvātās iespējas un funkcijas.
- Šo ierīci nedrīkst lietot cilvēki (tostarp bērni) ar ierobežotām fiziskajām, uztveres vai garīgajām spējām vai ar nepietiekamu pieredzi un zināšanām, izņemot gadījumus, kad par šo cilvēku drošību atbildīgā persona ir īpaši apmācījusi viņus lietot šo ierīci un nodrošina uzraudzību.
- Šo ierīci var lietot vismaz 8 gadus veci bērni, kā arī cilvēki ar ierobežotām fiziskajām, uztveres un garīgajām spējām vai ar nepietiekamu pieredzi un zināšanām, ja šiem cilvēkiem ir nodrošināta uzraudzība vai drošas lietošanas apmācība un viņi apzinās iespējamo bīstamību. Bērni nedrīkst spēlēties ar ierīci. Ierīces tīrīšanu un apkopi nedrīkst veikt neuzraudzīti bērni. Bērni vecumā no 3 līdz 8 gadiem drīkst likt un izņemt pārtikas produktus no aukstumiekārtām.
- Šajā rokasgrāmatā sniegtie brīdinājumi un svarīgie drošības norādījumi neietver visus iespējamus apstākļus un situācijas.
Uzstādot, apkopjot un lietojot ierīci, jums jābīstojas saprātīgi, rūpīgi un piesardzīgi.

Drošības informācija

- Tā kā šie lietošanas norādījumi attiecas uz vairākiem modeļiem, dažas jūsu ledusskapja īpašības var nedaudz atšķirties no šajā rokasgrāmatā aprakstītajām, un, iespējams, ne visas brīdinājuma zīmes attiecas uz konkrēto ledusskapi. Ja jums ir jautājumi vai bažas, sazinieties ar tuvāko servisa centru vai meklējiet palīdzību un informāciju tiešsaistē – vietnē www.samsung.com.
- Lai dzesēšanas kontūra noplūdes gadījumā novērstu viegli uzliesmojošas gāzes un gaisa maisījuma veidošanos, telpas izmērs, kurā var novietot ierīci, ir atkarīgs no izmantotā aukstumnesēja daudzuma.
- Nekad neieslēdziet ierīci, ja konstatējat bojājumu pazīmes. Šaubu gadījumā sazinieties ar izplatītāju. Telpas izmēram, kurā tiks novietots ledusskapis, jāatbilst 1 m³ uz katrām 8 g ierīcē izmantotā R-600a aukstumnesēja. Jūsu konkrētajā ierīcē izmantotā aukstumnesēja daudzums ir norādīts identifikācijas plāksnītē ierīces iekšpusē.
- Aukstumnesējs, kas izšļācas no caurulēm, varētu aizdegties vai ievainot acis. Ja aukstumnesējs izplūst no caurules, neizmantojiet atklātu liesmu, pārvietojiet visus degošos priekšmetus tālāk no izstrādājuma un nekavējoties izvēdiniet telpu.
 - Pretējā gadījumā var tikt izraisīta aizdegšanās vai eksplozija.
- Ierīces apkopi ieteicams uzticēt pilnvarotiem apkopes tehniķiem.
- Neglabājiet šajā ierīcē sprāgstošas vielas, piemēram, aerosola baloniņus ar uzliesmojošu degmaisījumu.

- Lai novērstu produktu piesārņošanu, lūdzu, ievērojiet šādas instrukcijas:
 - Durvju atvēršana uz ilgu laiku var būtiski paaugstināt temperatūru iekārtas nodalījumos.
 - Regulāri tīriet virsmas, kas nonāk saskarē ar pārtikas produktiem, un pieejamās drenāžas sistēmas.
 - Iztīriet ūdens tvertnes, ja tās nav izmantotas 48 stundas; izskalojiet ar ūdens padevi savienoto ūdens sistēmu, ja ūdens nav tecināts 5 dienas.
 - Glabājiet jēlu gaļu un zivis piemērotos traukos ledusskapī, lai šie produkti nesaskartos ar citiem produktiem vai neuzpilētu uz tiem.
 - Divu zvaigznīšu saldēto pārtikas produktu nodalījumi ir piemēroti iepriekš sasaldētu pārtikas produktu uzglabāšanai, saldējuma uzglabāšanai vai sasaldēšanai, kā arī ledus gabaliņu sasaldēšanai.
 - Vienas, divu un trīs zvaigznīšu nodalījumi nav piemēroti svaigu pārtikas produktu sasaldēšanai.
 - Ja aukstumiekārta ilgu laiku stāv tukša, atvienojiet to no strāvas, atkausējiet, notīriet un izžāvējiet to, kā arī atstājiet durvis vaļā, lai iekārtā neveidotos pelējums.



Brīdinājums: aizdegšanās risks / viegli uzliesmojoši materiāli

Drošības informācija

Svarīgi drošības simboli un piesardzības pasākumi.

Lūdzu, sekojiet visiem šajā rokasgrāmatā sniegtajiem drošības norādījumiem. Šajā rokasgrāmatā tiek izmantoti šādi drošības simboli.

BRĪDINĀJUMS

Bīstamība vai nedrošas darbības, kas var izraisīt **smagus** ievainojumus, īpašuma bojājumus un/vai nāvi.

UZMANĪBU!

Bīstamība vai nedrošas darbības, kas var izraisīt **smagus** ievainojumus un/vai īpašuma bojājumus.

PIEZĪME

Noderīga informācija, kas palīdz lietotājam izprast un apzināt ledusskapja sniegtās priekšrocības.

Šo brīdinājuma zīmju nolūks ir brīdināt jūs vai citas personas par iespējamiem ievainojumiem.

Rūpīgi ievērojiet šīs zīmes.

Pēc šīs nodaļas izlasīšanas glabājiēt rokasgrāmatu drošā vietā, lai vajadzības gadījumā varētu to izmantot.



Nopietna brīdinājuma zīmes attiecībā uz transportēšanu un uzstādīšanas vietu

BRĪDINĀJUMS

- Transportējiet un uzstādiet ierīci uzmanīgi, lai nesabojātu kādu no dzesēšanas kontūra daļām.
 - Aukstumnesējs, kas izplūst no caurules, var aizdegties vai ievainot acis. Ja ir konstatēta noplūde, izvairieties no atklātas liesmas vai iespējamām aizdegšanās avotiem un vairākas minūtes vēdiniet telpu, kurā novietota ierīce.
 - Šī ierīce satur nelielu daudzumu izobutāna aukstumnesēja (R-600a); tā ir videi nekaitīga, tomēr ugunsnedroša dabasgāze. Transportējiet un uzstādiet ierīci uzmanīgi, lai nesabojātu kādu no dzesēšanas kontūra daļām.

Būtiski svarīgi brīdinājumi par uzstādīšanu

BRĪDINĀJUMS

- Neuzstādiet ledusskapi mitrā vietā, kā arī vietās, kur tas varētu saskarties ar ūdeni.
 - Bojāta elektrisko detaļu izolācija var izraisīt elektriskās strāvas triecienu vai aizdegšanos.
- Nenovietojiet ledusskapi tiešos saules staros un vietās, kur to ietekmē karstums no plītīm, telpu sildītājiem vai citām ierīcēm.



Drošības informācija

- Nepievienojiet vienam universālam elektrības kontaktligzdu blokam vairākas ierīces. Ledusskapim vienmēr jābūt pievienotam pie atsevišķa strāvas padeves avota, kura nominālais spriegums atbilst ledusskapja nominālu plāksnītē norādītajam.
 - Tādējādi ir nodrošināta optimāla darbība un novērsta iekšējo elektroshēmu pārslodze, kas pārkarsušu vadu dēļ var izraisīt ugunsbīstamību.
- Ja sienas kontaktligzda ir vaļīga, neievietojiet tajā elektrības kontaktdakšu.
 - Iespējams elektriskās strāvas trieciena vai aizdegšanās risks.
- Neizmantojiet vadu, ja tas ir saplaisājis vai nodilis vada vidusdaļā vai pie kāda no vada galiem.
- Pārmērīgi nelokiet strāvas vadu un nenovietojiet uz tā smagus priekšmetus.
- Nevelciet un pārmērīgi nelokiet strāvas vadu.
- Nesagrieziet un nesasieniet strāvas vadu.
- Neaizāķējiet strāvas vadu aiz kāda metāla priekšmeta, nenovietojiet uz vada smagus priekšmetus, neievietojiet strāvas vadu starp priekšmetiem, kā arī neiebīdiet to telpā aiz ierīces.
- Pārvietojiet ledusskapi uzmanīgi, lai ar to nenaspiestu vai nesabojātu strāvas vadu.
 - Tādējādi var izraisīt elektriskās strāvas triecienu vai aizdegšanos.

- Nekad neatvienojiet ledusskapi, raujot strāvas vadu. Vienmēr cieši satveriet spraudni un uzmanīgi izvelciet to no kontaktligzdas.
 - Vada bojājumi var izraisīt īsslēgumu, aizdegšanos un/ vai elektriskās strāvas triecienu.
- Neglabājiet šajā ierīcē sprāgstošas vielas, piemēram, aerosola baloniņus ar uzliesmojošu degmaisījumu.
- Neuzstādiet šo ierīci sildītāju un degošu materiālu tuvumā.
- Neuzstādiet šo ierīci vietās, kur var notikt gāzes noplūde.
 - Tādējādi var izraisīt elektriskās strāvas triecienu vai aizdegšanos.
- Pirms ledusskapja lietošanas tas jānovieto pareizi un jāuzstāda saskaņā ar rokasgrāmatas norādījumiem.
- Pievienojiet elektrības kontaktdakšu pareizā pozīcijā, lai vads karātos lejup.
 - Ja pievienosit elektrības kontaktdakšu otrādi, vads var tikt noslēgts un izraisīt aizdegšanos vai elektriskās strāvas triecienu.
- Pārliecinieties, ka ledusskapja aizmugures daļa nespiež un nebojā elektrības kontaktdakšu.
- Pēc izsaiņošanas uzglabājiet iepakojuma materiālus bērniem nepieejamā vietā.
 - Uzliekot iepakojuma materiālus uz galvas, bērns var nosmakt.
- Ierīce jānovieto tā, lai pēc uzstādīšanas varētu piekļūt tās kontaktdakšai.
 - Pretējā gadījumā elektriskās strāvas noplūde var izraisīt elektriskās strāvas triecienu vai aizdegšanos.

Drošības informācija

- Neuzstādiet šo ierīci mitrā, eļļainā vai putekļainā vidē vai vietā, kas pakļauta tiešiem saules stariem un ūdenim (lietus pilēm).
 - Bojāta elektrisko detaļu izolācija var izraisīt elektriskās strāvas triecienu vai aizdegšanos.
- Ja ledusskapī ir uzkrājušies putekļi vai ūdens, atvienojiet elektrības kontaktdakšu un sazinieties ar savu „Samsung Electronics” servisa centru.
 - Pretējā gadījumā iespējama aizdegšanās.
- Nestāviet uz ierīces un nenovietojiet uz tās priekšmetus (piemēram, veļu, aizdegtas sveces, aizdegtas cigaretes, traukus, ķīmikālijas, metāla priekšmetus u. c.).
 - Tādējādi var izraisīt elektriskās strāvas triecienu, aizdegšanos, problēmas ar izstrādājumu vai traumas.
- Pirms izstrādājuma sākotnējās pievienošanas elektrotīklam, jums jānoņem visas plastmasas aizsargplēves.
- Ledusskapis ir droši jāieņemē.
 - Pirms ierīces daļu pārbaudes vai labošanas vienmēr pārliecinieties, ka ledusskapis ir iezemēts. Strāvas noplūde var radīt nopietnu elektriskās strāvas triecienu.
- Iezemēšanai nekad neizmantojiet gāzes caurules, tālruņu vadus vai citus iespējamus zibens uztvērējus.
 - Ledusskapis jāieņemē, lai novērstu elektrības noplūdi vai elektriskās strāvas triecienu, ko izraisa strāvas noplūde no ledusskapja.
 - Tā var izraisīt elektriskās strāvas triecienu, aizdegšanos, sprādzienu vai problēmas ar izstrādājumu.

- Elektrības kontaktdakšu stingri iespraudiet sienas kontaktligzdā. Neizmantojiet bojātu elektrības spraudni, bojātu strāvas vadu vai vaļīgu sienas kontaktligzdu.
 - Tādējādi var izraisīt elektriskās strāvas triecienu vai aizdegšanos.
- Ja strāvas vads ir bojāts, nekavējoties nomainiet to, iegādājoties no ražotāja vai ražotāja servisa aģenta.
- Ledusskapja drošinātāja maiņa jāuztic kvalificētam tehniķim vai servisa uzņēmumam.
 - Pretējā gadījumā iespējams elektriskās strāvas trieciens vai savainojumi.
- Ierīces uzstādīšanas laikā raugieties, lai strāvas vads netiktu iespiests vai bojāts.
- Nenovietojiet ierīces aizmugurē daudzkontaktu strāvas pagarinātājus vai pārvietojamos strāvas avotus.

Brīdinājumi par uzstādīšanu

UZMANĪBU!

- Raugieties, lai ap ledusskapi būtu pietiekami daudz brīvas vietas, un uzstādiet to uz līdzenas virsmas.
 - Neaizsedziet ventilācijas atveri ierīces korpusā vai montāžas karkasu.
- Pēc ierīces uzstādīšanas un ieslēgšanas nogaidiet 2 stundas un tikai pēc tam ievietojiet tajā ēdienu.

Drošības informācija

- Mēs stingri iesakām ledusskapja uzstādīšanu uzticēt kvalificētam tehnikam vai servisa uzņēmumam.
 - Pretējā gadījumā var izraisīt elektriskās strāvas triecienu, aizdegšanos, sprādzienu, problēmas ar izstrādājumu vai ievainojumus.
- Vienu durvju pārslodzes dēļ ledusskapis var apgāzties un radīt traumas.

Būtiski svarīgi brīdinājumi par lietošanu

BRĪDINĀJUMS

- Neievietojiet elektrības kontaktdakšu sienas kontaktligzdā ar slapjām rokām.
 - Tā var izraisīt elektriskās strāvas triecienu.
- Neuzglabājiet uz ierīces nekādus priekšmetus.
 - Atverot vai aizverot durvis, priekšmeti var nokrist un radīt traumas un/vai materiālus zaudējumus.
- Neievietojiet rokas, kājas vai metāla priekšmetus (piemēram, irbulīšus utt.) ledusskapja apakšdaļā vai aizmugurē.
 - Tādējādi var izraisīt elektriskās strāvas triecienu vai traumas.
 - Asas malas var radīt ievainojumus.
- Nepieskarieties saldētavas iekšsienām vai saldētavā uzglabātiem produktiem ar slapjām rokām.
 - Šādi var apsaldēt rokas.

- Nenovietojiet uz ledusskapja priekšmetus, kas pildīti ar ūdeni.
 - Ūdenim izlīstot, iespējams aizdegšanās vai elektriskās strāvas trieciena risks.
- Neglabājiet ledusskapī gaistošas vai uzliesmojošas vielas vai priekšmetus (benzolu, šķīdinātāju, propāna gāzi, spirtu, ēteri, sašķidrināto gāzi un līdzīgus izstrādājumus).
 - Šis ledusskapis ir paredzēts tikai pārtikas produktu glabāšanai.
 - Tādējādi var izraisīt sprādzienu vai aizdegšanos.
- Pieskatiet bērnus, lai viņi nerotaļātos ar ierīci.
 - Netuviniet pirkstus „saspiešanas punktu” zonām. Atstarpes starp durvīm un korpusu ir nelielas. Ja šajā zonā ir bērni, durvis atveriet uzmanīgi.
- Neļaujiet bērniem šūpoties durvīs vai uz durvju lādēm. Tādējādi var gūt nopietnus ievainojumus.
- Neļaujiet bērniem kāpt ledusskapī. Viņi var iesprūst.
- Nelieciet rokas apakšējā nodalījumā zem ierīces.
 - Asas malas var radīt ievainojumus.
- Neglabājiet ledusskapī farmaceitiskus izstrādājumus, zinātnisko materiālu vai pret zemu temperatūru jutīgus izstrādājumus.
 - Ledusskapī nedrīkst uzglabāt produktus, kuriem ir nepieciešama precīza uzglabāšanas temperatūra.
- Nelieciet un nelietojiet ledusskapī/saldētavā elektroierīces, ja vien to nav ieteicis ražotājs.
- Ja saozāt medicīnisku smaržu vai dūmus, nekavējoties atvienojiet strāvas kontaktdakšu un sazinieties ar „Samsung Electronics” servisa centru.

Drošības informācija

- Ja ledusskapī uzkrājušies putekļi vai ūdens, atvienojiet elektrības kontaktdakšu un sazinieties ar „Samsung Electronics” servisa centru.
 - Pretējā gadījumā iespējama aizdegšanās.
- Neļaujiet bērniem kāpt uz atvilktnes vāka.
 - Atvilktnē var salūzt un bērni var paslīdēt.
- Neatstājiet vaļā ledusskapja durvis, ja ierīci nepieskatāt, un neļaujiet bērniem kāpt ledusskapī.
- Neļaujiet zīdaiņiem vai bērniem kāpt atvilktnē.
 - Iesprūstot var nosmakt, tādējādi izraisot nāvi, vai gūt ievainojumus.
- Nepārpildiet ledusskapi ar ēdienu.
 - Atverot durvis, var izkrist priekšmeti un radīt traumas vai materiālus zaudējumus.
- Neizsmidziniet uz ierīces virsmas gaistošas vielas, piemēram, insekticīdu.
 - Tas ne vien kaitē cilvēkiem, bet arī var izraisīt elektriskās strāvas triecienu, aizdegšanos vai problēmas ar izstrādājumu.
- Ledusskapja tuvumā neizmantojiet un nenovietojiet pret temperatūru jutīgas vielas, piemēram, viegli uzliesmojošus aerosolus, uzliesmojošus priekšmetus, sauso ledu, medikamentus vai ķīmikālijas.
- Neizmantojiet fēnu ledusskapja iekšpusē žāvēšanai. Neievietojiet ledusskapī aizdegtu sveci nepatīkamas smakas novēršanai.
 - Tādējādi var izraisīt elektriskās strāvas triecienu vai aizdegšanos.

- Nestāviet uz ierīces un nenovietojiet uz tās priekšmetus (piemēram, veļu, aizdegtas sveces, aizdegtas cigaretes, traukus, ķīmikālijas, metāla priekšmetus u. c.). Tādējādi var izraisīt elektriskās strāvas triecienu, aizdegšanos, problēmas ar izstrādājumu vai traumas. Nenovietojiet uz ierīces traukus, kas pildīti ar ūdeni.
 - Ūdenim izlīstot, iespējams aizdegšanās vai elektriskās strāvas trieciena risks.
- Atkausēšanas procesa paātrināšanai neizmantojiet mehāniskas ierīces vai citus līdzekļus, izņemot ražotāja ieteiktos.
- Nesabojājiet aukstumnesēja kontūru.
- Neskatieties tieši uz ultravioleto staru LED lampu ilgāku laiku.
 - Ultravioletie stari var izraisīt acs saspringumu.
- Neievietojiet saldētavas plauktu otrādi. Plaukta aizturis varētu nedarboties.
 - Krītošs stikla plaukts var radīt ievainojumus.
- Netuviniet pirkstus „saspiešanas punktu” zonām. Atstarpes starp durvīm un korpusu ir nelielas. Ja šajā zonā ir bērni, durvis atveriet uzmanīgi.
- Ja ir konstatēta gāzes noplūde, izvairieties no atklātas liesmas vai iespējamiem aizdegšanās avotiem un vairākas minūtes vēdiniet telpu, kurā ir ierīce.
 - Nepieskarieties ierīcei vai strāvas vadam.
 - Nelietojiet ventilācijas ventilatoru.
 - Dzirkstele var izraisīt elektriskās strāvas triecienu vai aizdegšanos.
- Izmantojiet tikai ražotāja vai apkopes speciālistu nodrošinātās LED spuldzes.

Drošības informācija

- Pudeles jāuzglabā cieši kopā, lai tās neizkristu.
- Šis izstrādājums paredzēts tikai pārtikas produktu uzglabāšanai mājas apstākļos.
- Nemēģiniet saviem spēkiem remontēt, izjaukt vai pārveidot ierīci.
 - Neatļauti pārveidojumi var izraisīt drošības problēmas. Lai pēc pārveidošanas atjaunotu pareizu ledusskapja darbību, tiks iekasēta pilna samaksa par rezerves daļām un darbu.
- Neizmantojiet drošinātāju (piemēram, vara, tērauda stiepli, u. c.), kas neatbilst standarta drošinātājam.
- Ja jūsu ledusskapim vajadzīgs remonts vai atkārtota uzstādīšana, sazinieties ar tuvāko servisa centru.
 - Pretējā gadījumā var izraisīt elektriskās strāvas triecienu, aizdegšanos, problēmas ar izstrādājumu vai gūt ievainojumus.
- Ja izdegusi iekšējā vai ārējā LED spuldze, sazinieties ar tuvāko servisa centru.
- Ja no ledusskapja izdalās deguma smaka vai izplūst dūmi, nekavējoties atvienojiet ledusskapi no elektrotīkla un sazinieties ar „Samsung Electronics” servisa centru.
 - Pretējā gadījumā pastāv elektriskās strāvas trieciena vai aizdegšanās risks.
- Pirms ledusskapja iekšējās lampiņas nomaiņas izņemiet strāvas kontaktdakšu no kontaktligzdas.
 - Pretējā gadījumā pastāv elektriskās strāvas trieciena risks.
- Ja, mainot spuldzi, kas nav LED spuldze, rodas problēmas, sazinieties ar „Samsung” servisa centru.

-
- Ja izstrādājumam ir LED spuldzes, neizjauciet lampiņas pārsegu un LED spuldzes saviem spēkiem.
 - Sazinieties ar „Samsung” servisa centru.
 - Elektrības kontaktdakšu stingri iespraudiet sienas kontaktligzdā.
 - Neizmantojiet bojātu elektrības kontaktligzdu, bojātu strāvas vadu vai vaļīgu sienas kontaktligzdu.
 - Tādējādi var izraisīt elektriskās strāvas triecienu vai aizdegšanos.

Svarīgi brīdinājumi par lietošanu

BRĪDINĀJUMS

- Neaizsedziet ventilācijas atveres ierīces korpusā vai montāžas struktūrā, ja ierīce ir iebūvēta.
- Atkausēšanas procesa paātrināšanai neizmantojiet mehāniskas ierīces vai citus līdzekļus, izņemot ražotāja ieteiktos.
- Nesabojājiet aukstumnesēja kontūru.
- Nelietojiet ierīces pārtikas produktu nodalījumos elektroierīces, ja vien to nav ieteicis ražotājs.



Drošības informācija

Brīdinājumi par lietošanu

UZMANĪBU!

- No jauna nesasaldējiet iepriekš pilnībā atkausētus pārtikas produktus. Nelieciet saldētavā gāzētus vai dzirkstošus dzērienus. Nelieciet saldētavā pudeles vai stikla traukus.
 - Saturam sasalstot, stikls var saplīst, radot traumas.
- Lai izstrādājums darbotos optimāli, ievērojiet tālāk minētos norādījumus.
 - Pārtikas produktus nelieciet pārāk tuvu ventilācijas atverēm ierīces aizmugurē, jo tie var traucēt brīvai gaisa cirkulācijai ledusskapja nodalījumā.
 - Pirms produktu ievietošanas ledusskapī rūpīgi ietiniet tos vai ielieciet gaisa necaurlaidīgos traukus.
 - Nelieciet saldētavā stikla pudeles vai gāzētus dzērienus. Tie var sasalt un plīst. Plīsuši dzērienu trauki var radīt ievainojumus.
 - Ievērojiet saldēto produktu maksimālo glabāšanas laiku un derīguma termiņus.
- Nelieciet saldētavā stikla traukus, pudeles vai gāzētus dzērienus.
 - Trauks var sasalt un saplīst, radot ievainojumus.
- Nelieciet saldētavā gāzētus vai dzirkstošus dzērienus. Nelieciet saldētavā pudeles vai stikla traukus.
 - Saturam sasalstot, stikls var plīst, radot savainojumus un bojājumus.



- Garantijas serviss un pārveidojumi
 - „Samsung” garantijas serviss neattiecas uz izmaiņām vai pārveidojumiem, ko trešā puse veikusi šai gatavajai ierīcei; turklāt „Samsung” neuzņemas atbildību par drošības problēmām un bojājumiem, kas radušies pēc trešās puses veiktiem pārveidojumiem.
- Neaizsedziet gaisa atveres ledusskapja iekšpusē.
 - Aizsprostojot gaisa atveres, īpaši ar plastmasas maisiņu, ledusskapi var pārdzesēt.
- Izslaukiet tā iekšpusē uzkrājušos mitrumu un atstājiet durvis atvērtas.
 - Pretējā gadījumā ledusskapī var veidoties smaka un pelējums.
- Ja ledusskapis ir atvienots no strāvas avota, pirms atkārtotas pievienošanas jānogaida vismaz piecas minūtes.
- Ja ledusskapis ir samircis ūdenī, izņemiet strāvas kontaktdakšu un sazinieties ar „Samsung Electronics” servisa centru.
- Neskrāpējiet un spēcīgi nespiediet stikla virsmas.
 - Saplīsis stikls var izraisīt traumas un/vai īpašuma bojājumus.
- Veicot šīs darbības, raugieties, lai neiesprūstu pirksti.
- Ja ledusskapis tiek applūdināts, sazinieties ar tuvāko servisa centru.
 - Iespējams elektriskās strāvas trieciens vai aizdegšanās risks.

Drošības informācija

Brīdinājumi par tīrīšanu

UZMANĪBU!

- Neizsmidziniet ūdeni tieši uz ledusskapja iekšējām vai ārējām virsmām.
 - Iespējama aizdegšanās vai elektriskās strāvas trieciens.
- Neizmantojiet fēnu ledusskapja iekšpusē žāvēšanai.
- Neievietojiet ledusskapī aizdegtu sveci, lai novērstu nepatīkamu smaku.
 - Tādējādi var izraisīt elektriskās strāvas triecienu vai aizdegšanos.
- Neizsmidziniet uz displeja tīrīšanas līdzekļus.
 - No displeja var atdalīties drukātie burti.
- Ja ierīcē iekļuvušas nepiemērotas vielas, piemēram, ūdens, atvienojiet strāvas kontaktdakšu un sazinieties ar tuvāko servisa centru.
 - Pretējā gadījumā ir iespējams elektriskās strāvas trieciens vai aizdegšanās.
- Lai notīrītu svešķermeņus vai putekļus no elektrības kontaktdakšas metāla spailēm, izmantojiet tīru, sausu drānu. Spraudņa tīrīšanai neizmantojiet slapju vai mitru drānu.
 - Pretējā gadījumā iespējama aizdegšanās vai elektriskās strāvas trieciens.
- Netīriet ierīci, smidzinot ūdeni tieši uz tās.
- Neizmantojiet tīrīšanai benzolu, šķīdinātāju, līdzekli „Clorox” vai hlorīdu.
 - Tie var sabojāt ierīces virsmu un izraisīt aizdegšanos.

-
- Pirms tīrīšanas vai apkopes izņemiet ierīces kontaktdakšu no sienas kontaktligzdas.
 - Pretējā gadījumā ir iespējams elektriskās strāvas trieciens vai aizdegšanās.

Būtiski svarīgi brīdinājumi par likvidēšanu

BRĪDINĀJUMS

- Izstrādājuma iesaiņojuma materiālus likvidējiet videi nekaitīgā veidā.
- Pirms likvidēšanas pārlicinieties, vai ierīces aizmugurē nav bojāta kāda no caurulēm.
- Kā aukstumnesējs tiek izmantots R-600a vai R-134a. Apskatiet kompresora plāksnīti ierīces aizmugurē vai nominālo vērtību plāksnīti saldētavas iekšpusē, lai uzzinātu, kurš aukstumnesējs ir izmantots jūsu ledusskapī. Ja šis aukstumnesējs satur viegli uzliesmojošu gāzi (aukstumnesēju R-600a), sazinieties ar vietējo pašvaldību, lai uzzinātu par šā izstrādājuma drošu likvidēšanu.
- Likvidējot šo ledusskapī, noņemiet durvis, durvju blīves un durvju fiksatoru, lai iekšpusē nevarētu tikt iesprostoti mazi bērni vai dzīvnieki. Pieskatiet bērnus, lai viņi nerotaļātos ar ierīci. Ierīcē iesprostots bērns var savainoties vai nosmakt.
 - Ierīcē iesprostots bērns var tikt savainots vai nosmakt.
- Izolācijai ir izmantots ciklopentāns. Izolācijas materiāla gāzēm ir jāievēro īpaša likvidēšanas procedūra. Sazinieties ar vietējām iestādēm un noskaidrojiet informāciju par videi drošu šā izstrādājuma likvidēšanu.

Drošības informācija

- Pēc izsaiņošanas noglabājiet iepakojuma materiālus bērniem nepieejamā vietā, jo tie var būt bīstami.
 - Uzmaucot maisiņu galvā, bērns var nosmakt.

Citi padomi pareizai izmantošanai

- Elektroapgādes traucējumu gadījumā sazinieties ar vietējo elektroenerģijas uzņēmumu un noskaidrojiet, kad traucējumi tiks novērsti.
 - Vairākums elektroapgādes traucējumu, kurus novērš stundas vai divu stundu laikā, neietekmē ledusskapja temperatūru. Tomēr strāvas padeves pārtraukuma laikā centieties iespējami retāk atvērt durvis.
 - Ja strāvas padeves pārtraukums ir ilgāks par 24 stundām, izņemiet un izmetiet visus saldētos produktus.
- Ja ledusskapis ilgāku laiku stāv vietā, kur apkārtējā gaisa temperatūra pastāvīgi ir zemāka par ierīces darbībai paredzēto temperatūru, ledusskapis var darboties ar pārtraukumiem (saldētie produkti var kust vai saldētās pārtikas nodalījumā var paaugstināties temperatūra).
- Atsevišķi produkti, ja tos uzglabā augstākā temperatūrā, varētu sabojāties.
- Jūsu ierīcē neveidojas apsarmojums, tāpēc tā nav manuāli jāatkausē. Tas notiek automātiski.

-
- Temperatūras paaugstināšanās atkausēšanas laikā atbilst ISO prasībām. Ja ierīces atkausēšanas laikā vēlaties novērst nevēlamu sasaldētās pārtikas temperatūras paaugstināšanos, ietīniet sasaldēto pārtiku vairākās avīzes kārtās.
 - No jauna nesasaldējiet iepriekš pilnībā atkausētus pārtikas produktus.

Energijas taupīšanas padomi

- Uzstādiet ierīci vēsā, sausā telpā ar atbilstošu ventilāciju. Pārlicinieties, vai tā nav pakļauta tiešai saules staru iedarbībai un nenovietojiet to tiešā siltuma avota (piemēram, radiatora) tuvumā.
- Energoefektivitātes nodrošināšanai ieteicams neaizklāt ventilācijas atveres un režģus.
- Atdzesējiet siltu ēdienu pirms ievietošanas ierīcē.
- Lai atkausētu saldētu pārtiku, ievietojiet to ledusskapī. Saldēto produktu zemo temperatūru varat izmantot pārtikas atdzesēšanai ledusskapī.
- Izņemot vai ieliekot pārtiku, neturiet ledusskapja durvis pārāk ilgi atvērtas. Jo īsāku laiku durvis atvērtas, jo mazāk sarmas veidojas saldētavā.
- Iesakām uzstādīt ledusskapi, atstājot brīvu vietu tā sānos un aizmugurē. Tas palīdzēs samazināt enerģijas patēriņu, tādējādi samazinot elektrības izmaksas.
- Lai visefektīvāk izmantotu enerģiju, uzstādiet visus iekšējos elementus, piemēram, grozus, atvilktnes, plauktus ražotāja ieteiktajās pozīcijās.



Drošības informācija

Šo ierīci paredzēts izmantot mājāsaimniecībās vai līdzīgos apstākļos, piemēram:

- darbinieku virtuvēs veikalos, birojos vai citās darbavietās;
- lauku mājās, viesnīcās, moteļos un citās dzīvojamajās telpās;
- naktsmītnēs, kurās piedāvā arī brokastis;
- izbraukumu ēdināšanas vai līdzīgos uzņēmumos, kas nenodarbojas ar tiešo tirdzniecību.



Norādījumi par EEIA



Izstrādājuma pareiza likvidēšana (Attiecas uz nolietotām elektriskām un elektroniskām ierīcēm)

(Piemērojams valstīs ar atsevišķām savākšanas sistēmām)

Šis uz izstrādājuma un tā piederumiem vai pievienotajā dokumentācijā izvietotais marķējums norāda, ka izstrādājumu un tā elektroniskos piederumus (piem., uzlādes ierīci, austiņas, USB kabeli) pēc ekspluatācijas laika beigām nedrīkst likvidēt kopā ar citiem sadzīves atkritumiem. Lai nepieļautu atkritumu nekontrolētas likvidēšanas radītu varbūtēju kaitējumu videi un cilvēku veselībai, lūdzam minētās ierīces nošķirt no citiem atkritumiem un disciplinēti nodot pienācīgai pārstrādei, tā sekmējot materiālo resursu atkārtotu izmantošanu.

Lai uzzinātu, kur un kā minētās ierīces iespējams nodot ekoloģiski drošai pārstrādei, mājsaimniecībām jāsaazinās ar izstrādājuma pārdevēju vai savu pašvaldību.

Iestādēm un uzņēmumiem jāsaazinās ar izstrādājuma piegādātāju un jāiepazīstas ar pirkuma līguma nosacījumiem. Izstrādājumu un tā elektroniskos piederumus nedrīkst nodot likvidēšanai kopā ar citiem iestāžu un uzņēmumu atkritumiem.

Informāciju par Samsung saistībām attiecībā pret apkārtējo vidi un produktu normatīvajām prasībām, piem., ķīmikāliju reģistrēšanu, vērtēšanu, licencēšanu un ierobežošanu (REACH), elektrisko un elektronisko iekārtu atkritumiem (WEEE), baterijām, skatiet mūsu ilgstpējības tīmekļa vietnē, kas pieejama www.samsung.com.

(Tikai izstrādājumiem, kas pārdoti Eiropas valstīs un Apvienotajā Karalistē)

Uzstādīšana

Pirms šā ledusskapja lietošanas rūpīgi izpildiet šos norādījumus, lai nodrošinātu pareizu uzstādīšanu un novērstu nelaimes gadījumu iespējamību.

⚠ BRĪDINĀJUMS

- Izmantojiet ledusskapi tikai šajā lietotāja rokasgrāmatā aprakstītajam nolūkam.
- Visas apkopes darbības jāveic kvalificētam tehnikam.
- Izstrādājuma iepakojuma materiālu likvidējiet atbilstoši vietējiem noteikumiem.
- Lai izvairītos no elektriskās strāvas trieciena, atvienojiet strāvas vadu pirms veicat apkopes darbus vai detaļu nomaiņu.

Ledusskapja pārskats

Atkarībā no modeļa un valsts ledusskapja faktiskais attēls un komplektā esošās daļas var atšķirties.

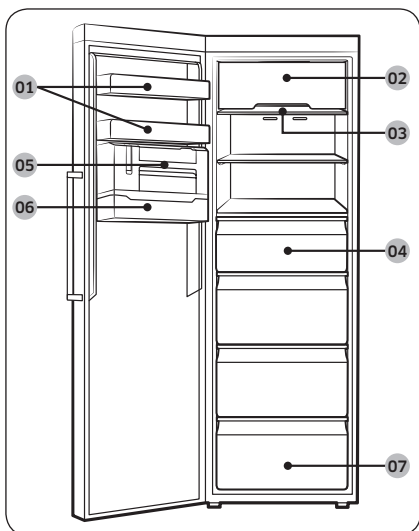

- 01 Durvju plaukts
- 02 Augšējā plaukta pārsegs *
- 03 Saldētavas plaukts
- 04 Saldētavas atvilktnē
- 05 Kompaktais ledus automāts *
- 06 Ledus kubiņu trauks *
- 07 Apakšējā atvilktnē

* tikai attiecīgajiem modeļiem

📖 PIEZĪME

- Lai nodrošinātu labāku energoefektivitāti, raugieties, lai visi plaukti, atvilktnes un grozi būtu novietoti sākotnējās vietās.

Uzstādīšanas darbības

1. DARBĪBA Izvēlieties vietu

Vietas prasības:

- stabila līdzena virsma bez paklāja vai grīdas seguma, kas varētu aizšķērsot ventilāciju;
- tālu no tiešiem saules stariem;
- pietiekami daudz vietas durvju atvēršanai un aizvēršanai;
- tālu no siltuma avotiem;
- pietiekami daudz vietas tehniskajai apkopei un apkopei;
- temperatūras diapazons: no 10 °C līdz 43 °C

Atstarpe

Uzstādīšanai vajadzīgās platības prasības skatiet attēlos un tabulā.

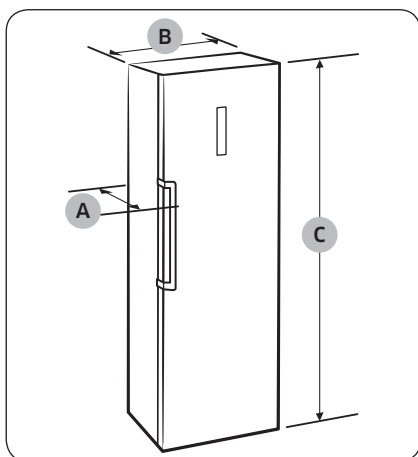

Dzījums „A”	694
Platums „B”	595
Kopējais augstums „C”	1853

(mērvienība: mm)

Uzstādīšana

Uzstādīšana

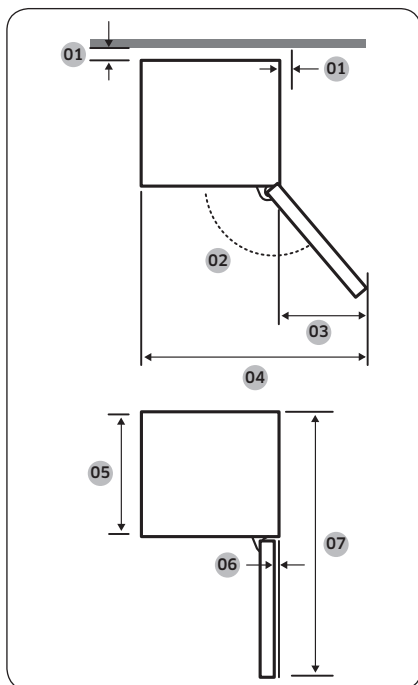

01	ieteicams ne mazāk kā 50 mm
02	130°
03	377
04	967
05	575
06	5,5
07	1194

(mērvienība: mm)

Uzstādīšana

PIEZĪME

Iepriekšējā tabulā norādītie mērījumi var atšķirties atkarībā no mērīšanas metodes.

2. DARBĪBA Atstarpe (tikai attiecīgajiem modeļiem)

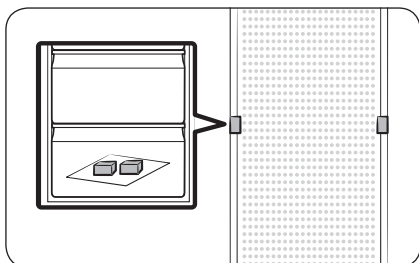

1. Atveriet durvis un novietojiet paredzētās starplikas (x2).
2. Izsaņojiet abas starplikas un pievienojiet tās ledusskapja aizmugurē, kā parādīts attēlā. Tās palīdz nodrošināt gaisa cirkulāciju aizmugures sienā un samazināt elektroenerģijas patēriņu.

3. DARBĪBA Wi-Fi tīkla savienojums

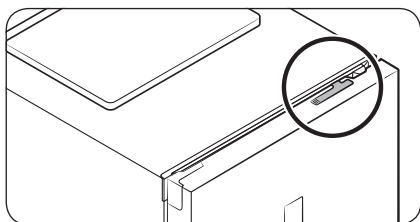

Jūs varat kontrolēt ledusskapi attālināti, izmantojot „Smart Home Dongle” sargspraudni, kas jāiegādājas atsevišķi. Lai iegādātos „Smart Home Dongle” sargspraudni, apmeklējiet vietni www.samsung.com un atrodiat informāciju par konkrēto sargspraudni.

⚠ UZMANĪBU!

- Pieejami divu veidu „Samsung Smart Home Dongle” sargspraudņi: viens, kas paredzēts izmantošanai ar „Samsung Smart TV” televizoriem, un otrs – izmantošanai ar „Samsung” mājsaimniecības ierīcēm.
- Jums jāiegādājas „Samsung Smart Home Dongle” sargspraudis, kas paredzēts izmantošanai ar mājsaimniecības ierīcēm. Jebkādu citu sargspraudņu izmantošana var izraisīt sistēmas traucējums.

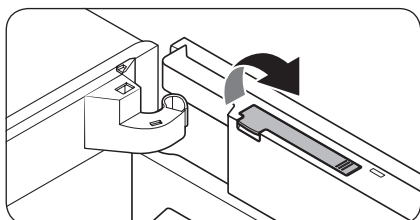

1. Atveriet saldētavas durvis un pavelciet uz augšu durvju augšdaļā izvietoto sargspraudņa pārsegu, lai atvērtu to.

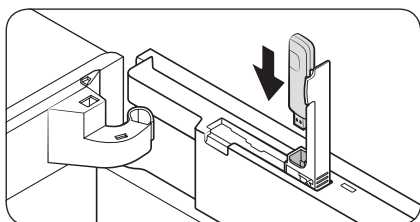

2. Ievietojiet „Smart Home Dongle” sargspraudni tam paredzētajā pieslēgvietā pareizā virzienā.

Uzstādīšana

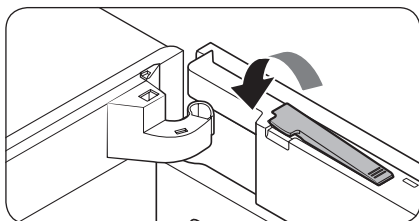

3. Nospiediet uz leju, lai aizvērtu sargspraudņa pārsegu.

4. DARBĪBA Novietošana uz grīdas

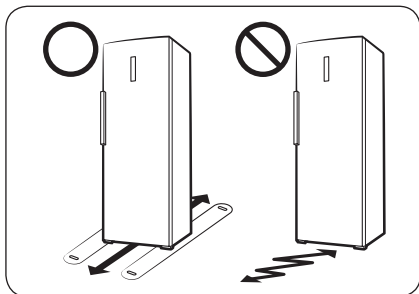

- Virsmai ledusskapja uzstādīšanas vietā jāspēj noturēt pilnīgi piekrautu ledusskapi.
- Lai saudzētu grīdu, zem katras ledusskapja kājas palieciet lielu kartona gabalu.
- Lai saudzētu grīdu, pēc novietošanas galīgajā pozīcijā nepārvietojiet ledusskapi, izņemot gadījumus, kad tas vajadzīgs. Ja ledusskapis jāpārvieto, pārvietošanas ceļā pakļājiet plānu papīru vai drānu, piemēram, vecu paklāju.

5. DARBĪBA Noregulējiet regulējamās kājas

⚠ UZMANĪBU!

- Ledusskapja nolīmeņošana ir jāveic uz līdzenas, stabilas grīdas. Pretējā gadījumā var rasties ledusskapja bojājumi vai traumas.
- Nolīmeņošana ir jāveic, kad ledusskapis ir tukšs. Pārbaudiet, vai ledusskapī nav palikuši kādi pārtikas produkti.
- Drošības labad priekšu iestatiet nedaudz augstāk par aizmuguri.

Ledusskapi var nolīmeņot, izmantojot priekšējās kājas, kas nolīmeņošanas nolūkā ir aprīkots ar speciālu skrūvi (līmeņotāju). Nolīmeņošanai izmantojiet plakano skrūvgriezi.

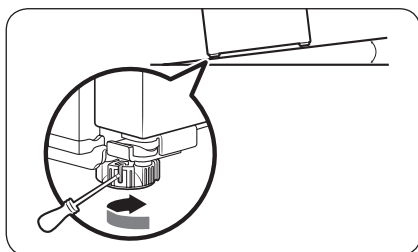

Lai pielāgotu augstumu kreisajā pusē:

Ievietojiet plakano skrūvgriezi priekšējās kreisās kājas līmeņotājā. Grieziet līmeņotāju pulksteņrādītāju kustības virzienā, lai paceltu, vai grieziet pretēji pulksteņrādītāju kustības virzienam, lai nolaistu.

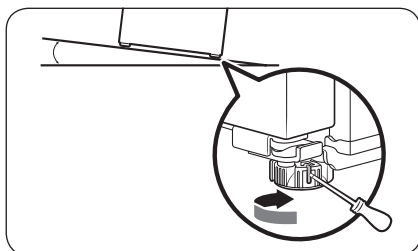

Lai pielāgotu augstumu labajā pusē:

Ievietojiet plakano skrūvgriezi priekšējās labās kājas līmeņotājā. Grieziet līmeņotāju pulksteņrādītāju kustības virzienā, lai paceltu, vai grieziet pretēji pulksteņrādītāju kustības virzienam, lai nolaistu.

Uzstādīšana

6. DARBĪBA Sākotnējie iestatījumi

Izpildot nākamās darbības, ledusskapis būs pilnībā sagatavots ekspluatācijai.

1. Noņemiet no katra plaukta stūra putupoliuretāna loksnes, kas uzstādītas ar nolūku pasargāt ledusskapi transportēšanas laikā.
2. Iespraidiet strāvas vadu sienas kontaktligzdā, lai ieslēgtu ledusskapi.
3. Atveriet durvis un pārliedieties, ka iekšējais apgaismojums ieslēdzas.
4. Iestatiet temperatūru uz zemāko iespējamo temperatūras iestatījumu un nogaidiet, līdz ledusskapis ir sasniedzis šo temperatūru. Tagad ledusskapis ir gatavs lietošanai.

PIEZĪME

Kad ledusskapis ieslēgsies, atskanēs brīdinājuma signāls. Lai izslēgtu brīdinājuma signālu, nospiediet pogu „Freezer” (Saldētava).

7. DARBĪBA Galīgā pārbaude

Pēc uzstādīšanas pabeigšanas pārliedieties, ka:

- ledusskapis ir pievienots elektrības kontaktligzdai un pareizi iezemēts;
- ledusskapis ir novietots uz līdzenas, horizontālas virsmas un atstarpe līdz sienai vai skapim ir pieņemama;
- ledusskapis ir nolīmeņots un stabili stāv uz grīdas;
- durvis brīvi atveras un aizveras un, atverot durvis, iekšējais apgaismojums ieslēdzas automātiski.

Darbība

Funkciju panelis

A TIPS

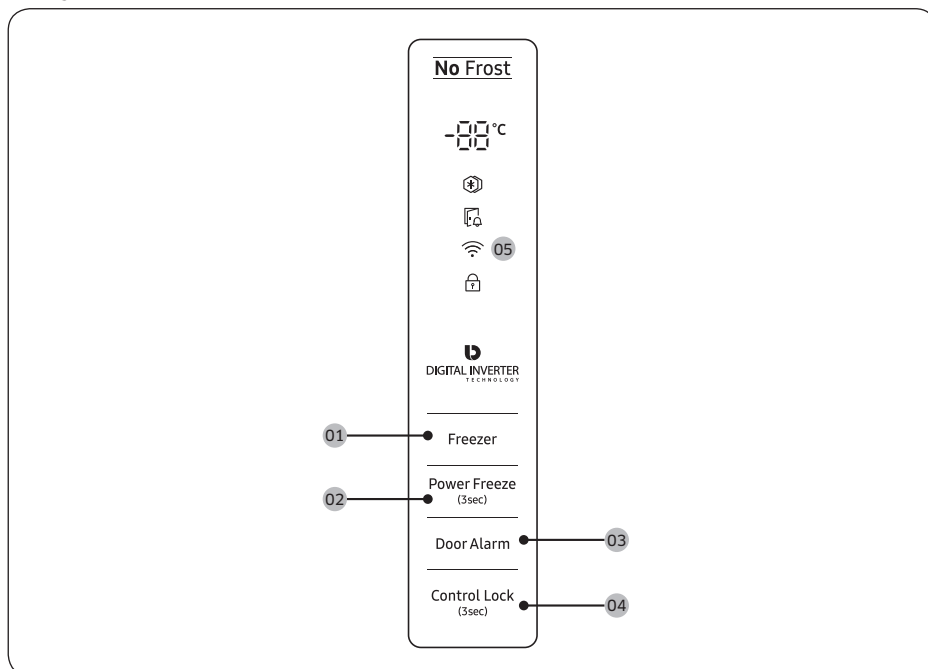

B TIPS

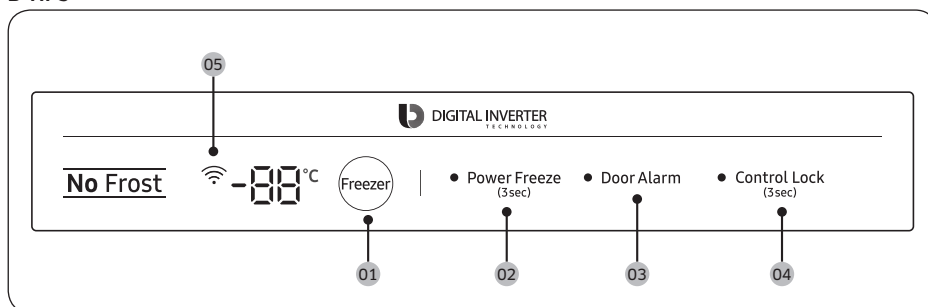

Darbība

Darbība

01 „Freezer” (Saldētava)

02 „Power Freeze” (Intensīvā saldēšana)

03 „Door Alarm” (Durvju brīdinājuma funkcija)

04 „Control Lock” (Vadības bloķēšanas funkcija)

05 Tikla savienojums

01 Saldētava

„Freezer” (Saldētava)	Pogu „Freezer” (Saldētava) var izmantot, lai iestatītu saldētavas temperatūru. Pieejamie temperatūras iestatījumi ir robežās no -15 °C līdz -23 °C (noklusējums: -19 °C).
--------------------------	---

02 Intensīvā saldēšana (3 sek.)

„Power Freeze” (Intensīvā saldēšana)	<p>Režīms Intensīvā saldēšana paātrina saldēšanas procesu līdz ventilatora maksimālajam ātrumam. Saldētava 50 stundas darbojas ar maksimālo ātrumu, pēc tam turpina darboties iepriekšējā temperatūrā.</p> <ul style="list-style-type: none">Lai aktivizētu režīmu Intensīvā saldēšana, nospiediet un 3 sekundes turiet nospiešu pogu „Power Freeze” (Intensīvā saldēšana). Iedegsies attiecīgais indikators (❄️), un ledusskapis paātrinās saldēšanu.Lai deaktivizētu, vēlreiz nospiediet un 3 sekundes turiet nospiešu pogu „Power Freeze” (Intensīvā saldēšana). Saldētava turpinās darboties iepriekš iestatītajā temperatūrā.Lai sasaldētu lielu daudzumu pārtikas produktu, aktivizējiet režīmu Intensīvā saldēšana vismaz 20 stundas pirms pārtikas produktu ievietošanas saldētavā. <p>PIEZĪME</p> <ul style="list-style-type: none">Izmantojot režīmu Intensīvā saldēšana, palielinās elektroenerģijas patēriņš. Ja nevēlaties izmantot šo funkciju, noteikti izslēdziet to un nodrošiniet iepriekšējo temperatūru.Lai ātri sasaldētu lielu daudzumu pārtikas produktu, izņemiet atvilktnes un izmantojiet komplektācijā iekļauto plauktu.
--	---

03 Durvju brīdinājuma funkcija

„Door Alarm” (Durvju brīdinājuma funkcija)	<p>Jūs varat kā atgādinājumu iestatīt brīdinājuma funkciju. Ja durvis būs palikušas atvērtas ilgāk par 2 minūtēm, atskanēs brīdinājuma signāls un sāks mirgot brīdinājuma indikators.</p> <p>Jūs varat pamīšus iespējot un atspējot brīdinājuma funkciju, nospiežot pogu „Door Alarm” (Durvju brīdinājuma funkcija).</p>
---	--

04 Vadības bloķēšanas funkcija (3 sek.)

„Control Lock” (Vadības bloķēšanas funkcija)	Lai novērstu nejaušu iestatījumu maiņu, nospiediet un 3 sekundes turiet nospiešu pogu „Control Lock” (Vadības bloķēšanas funkcija), lai aktivizētu režīmu Vadības bloķēšanas funkcija. Visas ierīces vadības pogas tiks atslēgtas un iedegsies indikators (🔒). Lai deaktivizētu, vēlreiz nospiediet un 3 sekundes turiet nospiešu šo pogu. Vadības pogas atkal darbosies kā parasti.
---	---

05 Tīkla savienojums

Jūs varat izmantot Smart Home Adapter adaptera papildpiederumu (jāiegādājas atsevišķi), lai kontrolētu un uzraudzītu ledusskapi, izmantojot SmartThings lietojumprogrammu. Lai iegūtu plašāku informāciju par SmartThings lietojumprogrammu, skatiet sadaļu **SmartThings**.

Darbība

SmartThings

Uzstādīšana

Apmeklējiet Google Play Store, Galaxy Apps vai Apple App Store un atrodiet lietotni, ievadot atslēgvārdus SmartThings. Lejupielādējiet un uzinstalējiet Samsung Electronics nodrošināto SmartThings lietotni viedajā ierīcē.

PIEZĪME

- SmartThings lietotne nav pieejama dažiem planšetdatoru un iPad, un dažiem viedtālrunu modeļiem.
 - Atbalsta [Android] OS 8.0 un jaunāku versiju. (min. RAM izmērs 2 GB)
 - Atbalsta [iOS] 12.0 vai jaunāku versiju/iPhone 6 vai jaunāku versiju.
- Veiktspējas uzlabošanas nolūkos SmartThings lietojumprogramma var tikt mainīta bez iepriekšēja brīdinājuma vai, atbilstoši ražotāja politikai, var tikt pārtraukts tās atbalsts. Turklāt turpmāki atjauninājumi vai lietotnes funkcijas var apstāties nestabilitātes un drošības iemeslu dēļ, pat ja jūsu OS pašlaik atbalsta atjauninājumus.
- Ieteicamās šifrēšanas sistēmas ir WPA/TKIP un WPA2/AES. Jebkādi jaunāki vai nestandarta Wi-Fi autentifikācijas protokoli netiek atbalstīti.
- Bezvadu tīklu darbību var ietekmēt apkārtējā bezvadu sakaru vide.
- Ja jūsu interneta pakalpojumu sniedzējs identifikācijas nolūkā ir reģistrējis jūsu datora vai modema MAC adresi, Samsung Smart Refrigerator ledusskapim var neizdoties izveidot savienojumu ar internetu. Ja tā notiek, sazinieties ar interneta pakalpojumu sniedzēju, lai saņemtu palīdzību.
- Jūsu tīkla sistēmas ugunsdmūra iestatījumi var neļaut Samsung Smart Refrigerator ledusskapim piekļūt internetam. Sazinieties ar interneta pakalpojumu sniedzēju, lai saņemtu palīdzību. Ja šī problēma nepazūd, sazinieties ar vietējo Samsung servisa centru vai izstrādājuma pārdevēju.
- Lai veiktu bezvadu piekļuves punkta (PP) iestatījumu konfigurāciju, skatiet PP (maršrutētāja) lietotāja rokasgrāmatu.
- Samsung Smart Refrigerator ledusskapji atbalsta gan Wi-Fi 2,4 GHz ar IEEE 802.11 b/g/n, gan Soft-AP protokolus. (Ir ieteicams IEEE 802.11 n.)
- Neatļauti Wi-Fi bezvadu maršrutētāji var nespēt izveidot savienojumu ar attiecīgajiem Samsung Smart Refrigerator ledusskapjiem.

Samsung konts

Lai izmantotu lietojumprogrammu, ir jāreģistrē Samsung konts. Ja jums vēl nav Samsung konta, sekojiet lietojumprogrammas ekrānā redzamajām norādēm, lai izveidotu bezmaksas Samsung kontu.

Darba uzsākšana

Ieslēdziet ierīci, kuru vēlaties savienot, atveriet SmartThings lietotni savā tālrunī un pēc tam veiciet tālāk norādītās instrukcijas.

Ja parādās uznirstošais ziņojums ar informāciju, ka ir atrasta jauna ierīce, pieskarieties **ADD NOW (PIEVIENTOT TAGAD)**.

Ja neparādās uznirstošais ziņojums, pieskarieties pogai + un pēc tam no pieejamo ierīču saraksta atlasiet ierīci, kuru vēlaties savienot.

Ja jūsu ierīce nav pieejamo ierīču sarakstā, pieskarieties **Supported Devices (Atbalstītās ierīces)**, atlasiet ierīces tipu (Refrigerator (Ledusskapis)) un pēc tam atlasiet konkrēto ierīces modeli.

Ievērojiet lietotnē sniegtās instrukcijas, lai iestatītu savu ierīci. Kad iestatīšana ir pabeigta, jūsu ledusskapis parādīsies kā "kartiņa" jūsu ekrānā **Devices (Ierīces)**.

Ledusskapja lietojumprogramma

Iebūvēta kontrole

Jūs varat uzraudzīt un kontrolēt ledusskapi gan esot mājās, gan atrodoties ceļā.

- Pieskarieties ledusskapja ikonai SmartThings instrumentu panelī vai pieskarieties ikonai Ierīces instrumentu paneļa apakšdaļā, un pēc tam pieskarieties ledusskapja "kartiņai", lai atvērtu lapu Ledusskapis.
- Pārbaudiet ledusskapja darbības statusu vai paziņojumus un pēc tam, ja nepieciešams, pielāgojiet opcijas vai iestatījumus.

PIEZĪME

Atsevišķas ledusskapja opcijas vai iestatījumus var nebūt iespējams kontrolēt attālināti.

Darbība

Kategorija	Vienums	Apraksts
Uzraudzība	Saldētavas temperatūra	Attēlo pašreizējo saldētavas temperatūras iestatījumu.
	Diagnostika	Nosaka traucējumus saldētavas darbībā.
	Elektroenerģijas patēriņa uzraudzība	Nosaka saldētavas uzkrāto elektroenerģijas patēriņu pēdējo 180 dienu laikā.
Funkcijas	Intensīvā saldēšana	Šeit jūs varat ieslēgt vai izslēgt režīmu Intensīvā saldēšana un pārbaudīt šobrīd aktīvos iestatījumus.
Brīdinājuma funkcijas	Pārmērīgi augsta temperatūra	Šī brīdinājuma funkcija tiek aktivizēta, kad saldētavā tiek noteikta pārmērīgi augsta temperatūra.
	Atvērtas durvis	Šī brīdinājuma funkcija tiek aktivizēta, kad saldētavas durvis ir bijušas atvērtas noteiktu laika periodu.

Īpašas funkcijas

Atkarībā no modeļa un valsts jūsu ledusskapja faktiskais attēls un īpašas funkcijas var atšķirties.

Kompaktais ledus automāts (tikai attiecīgajiem modeļiem)

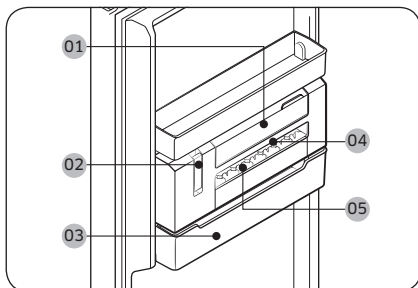

- 01 Ūdens tvertne
- 02 Ledus automāta svira
- 03 Ledus spainis
- 04 Ledus veidne
- 05 Ledus veidnes vāks

PIEZĪME

Ja neplānojat gatavot ledu, izņemiet kompakto ledus automātu, lai iegūtu vēl vairāk vietas produktu uzglabāšanai. Šādā gadījumā varat izmantot **ledus spaini (03)** kā daudzfunkcionālo uzglabāšanas trauku.

Darbība

Lai manuāli pagatavotu ledu

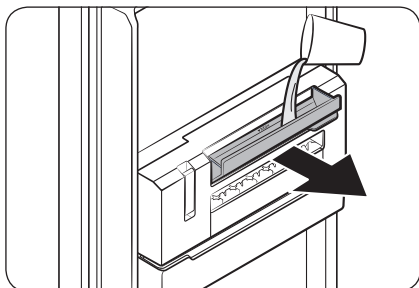

1. Pavelciet uz augšu **ūdens tvertnes (01)** rokturi, lai atvērtu to, un tad piepildiet tvertni ar ūdeni līdz maksimālā līmeņa atzīmei. Uzmanīgi aizveriet tvertni, lai ūdens neizšakstītos vai nerastos noplūdes.

⚠ UZMANĪBU!

- Nelejiet vairāk par maksimālā līmeņa atzīmi. Pārmērīga ūdens daudzuma dēļ ledus gabaliņi var iestrēgt un izraisīt ledus padeves traucējumus.
- Izmantojiet tikai dzeramo ūdeni. Citi šķidrumi kā, piemēram, zaļā tēja vai piens, var izraisīt ledus padeves traucējumus.
- Uzmanīgi aizveriet **ūdens tvertni**. Pretējā gadījumā ūdens var izšakstīties vai var rasties noplūdes.

📖 PIEZĪME

- Ja radusies ūdens noplūde, atveriet **ūdens tvertni** un pārbaudiet, vai nav aizsalusi tvertnes un **ledus veidnes** savienojuma vieta. Šādā gadījumā piepildiet **ūdens tvertni** ar siltu ūdeni līdz maksimālā līmeņa atzīmei. Ļaujiet savienojuma vietai atkust.
- Ieteicams regulāri tīrīt ūdens tvertnes un **ledus veidnes** savienojuma vietu, jo tā bieži aizsalst.

2. Pārbaudiet, vai ledus ir pilnībā sasalis. Tikai tad, kad ledus ir pilnībā sasalis, pavelciet **ledus automāta sviru (02)**. Šajā brīdī **ledus veidne (04)** pagriežas un no tās **ledus spainī (03)** iebirst ledus.

⚠ UZMANĪBU!

- Nevelciet sviru, pirms ledus nav pilnībā sasalis. Līdz galam nesasalis ledus var iestrēgt un sabojāt **ledus spaini**.

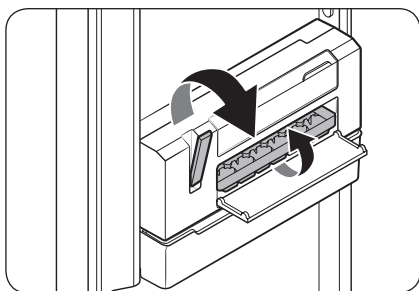

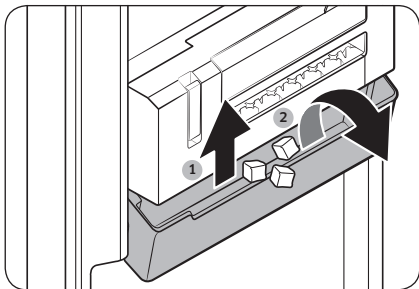

3. Lai izbērtu ledu, nedaudz paceliet **ledus spaini** uz augšu un tad sasveriet to uz priekšu.

⚠ UZMANĪBU!

- Nemēģiniet sasvērt **ledus spaini** pirms tam nepacelot to uz augšu. **Ledus spainis** var saplīst.
- Nelejiet ūdeni tieši **ledus spainī**, lai tādējādi pagatavotu ledu. **Ledus spainis** var saplīst.
- Neatstājiet saldētavas durvis atvērtas. **Ledus spainī** esošais ledu izkusis un radīs nosprostojumus.
- Situācijā, kad radušies elektroapgādes traucējumi, vienmēr iztukšojiet **ledus spaini** pirms jauna ledu gatavošanas.
- Izmantojiet tikai dzeramo ūdeni.

📖 PIEZĪME

- Atkarībā no sasaluma pakāpes ledu kubiņi var nebirt ārā uzreiz. Šādā gadījumā mēģiniet pavilkt sviru vairākas reizes.
- Ja ledu nebirst ārā tādēļ, ka tvertnē ticis uzpildīts pārāk liels ūdens daudzums, izņemiet **ledus veidni** un iztukšojiet to. Ja šī problēma nepazūd, noņemiet kompakto ledu automātu un iztukšojiet to.

Darbība

Lai atvērtu augšējā plaukta pārsegu (tikai attiecīgajiem modeļiem)

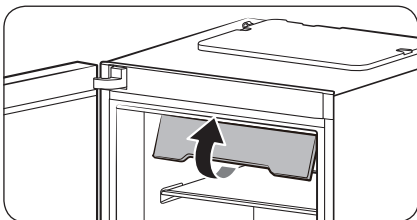

1. Paceliet augšējā plaukta pārsegu priekšējo daļu līdz galam uz augšu.

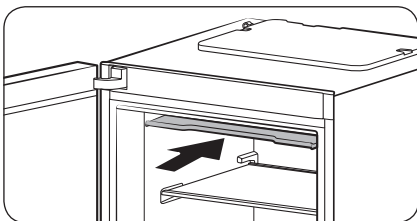

2. Tad iebidiet pārsegu līdz galam virzienā uz iekšu.

PIEZĪME

- Lai izņemtu vai ievietotu saldētavā kādu pārtikas produktu, vispirms jāpaceļ uz augšu augšējā plaukta pārsegs.
- Augšējā plaukta pārsegu var izņemt. Ja neplānojat pārsegu izmantot, varat to izņemt.

Lai palielinātu glabāšanas platību (tikai attiecīgajiem modeļiem)

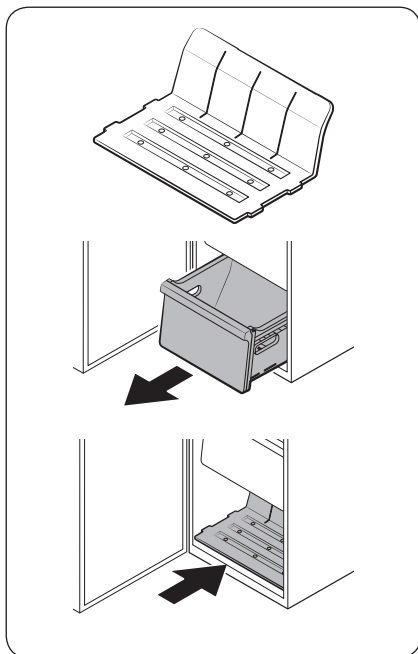

Ja nepieciešama lielāka glabāšanas platība, izņemiet augšējā plaukta pārsegu un visas 4 atvilktnes un ievietojiet galvenā nodalījuma apakšējā daļā komplektācijā iekļauto saldētavas plauktu (skatiet attēlu). Tad izņemiet kompakto ledus automātu.

PIEZĪME

- Augšējā plaukta pārsega un atvilktnu izņemšana neietekmē saldētavas termiskās un mehāniskās īpašības.
- Norādītais saldētavas glabāšanas tilpums ir aprēķināts, par pamatu ņemot situāciju, kad augšējā plaukta pārsegs un visas atvilktnes ir izņemtas un ir ievietots komplektācijā iekļautais plaukts.

Apkope

Durvju atvēruma virziena maiņa (tikai attiecīgajiem modeļiem)

Durvju atvēruma virziena maiņa ir maksas pakalpojums, kuru jāveic „Samsung”-apstiprinātam apkopes centra darbiniekam, jo šādu apkopes darbību veikšana netiek segta garantijas ietvaros.

⚠ BRĪDINĀJUMS

- Neveiksmīga durvju atvēruma virziena maiņa vai īpašuma bojājumi, kas var rasties, ja šo darbību veic neautorizēts apkopes centra darbinieks, netiek segti garantijas ietvaros.
- Pirms durvju atvēruma virziena maiņas pārliecinieties, ka ledusskapis ir atvienots no strāvas avota.
- Pēc durvju atvēruma virziena maiņas beigām jānogaida vismaz stunda. Tas jādara, lai izvairītos no iespējama elektriskās strāvas trieciena.

Nepieciešamie instrumenti (nav iekļauti komplektācijā)

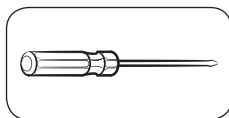

Krustveida skrūvgriezis

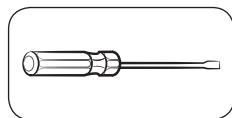

Plakanais skrūvgriezis



10 mm uzgriežņa atslēga
(augšējās eņģes asij)

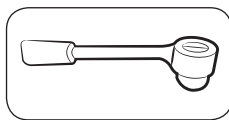

8 mm ārējā galatslēga
(skrūvēm)



12 mm uzgriežņa atslēga
(apakšējās eņģes asij)

Piederumi

Zemāk uzskaitīto papildpiederumu izskats var atšķirties atkarībā no modeļa.

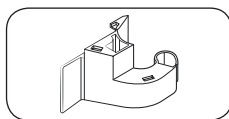

Eņģes pārsegs (L)

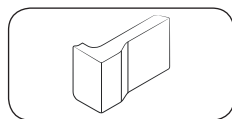

Atveres pārsegs (L)

⚠ UZMANĪBU!

Drošības nolūkā visas durvju atvēruma virziena maiņas procedūras laikā glabājiet mazās ledusskapja detaļas (skrūves, vāciņus u.c.) bērniem un zīdaiņiem nepieejamā vietā.

Detalizētas instrukcijas

1. DARBĪBA Roktura atvienošana

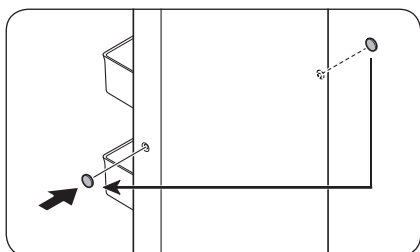
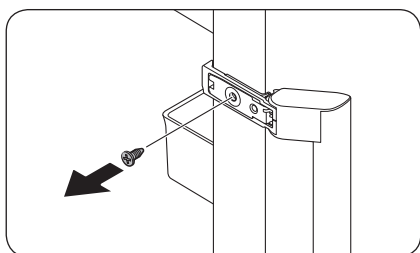
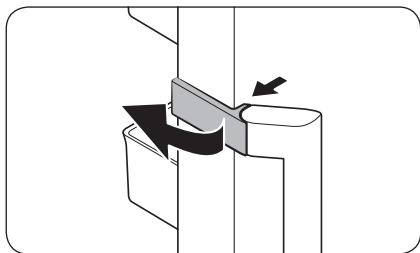

PIEZĪME

Noglabājiet rokturi drošā vietā izmantošanai vēlāk.

1. Noņemiet roktura vāciņu un nolieciet to malā.

2. Atskrūvējiet roktura augšējā un apakšējā daļā izvietotās skrūves.

3. Izmantojiet plakano skrūvgriezi, lai atvienotu roktura skrūvju vāciņus (x2). Tad uzstādi roktura skrūvju vāciņus pretējā pusē.

UZMANĪBU!

Lai izvairītos no personīgām traumām, ievērojiet piesardzību roktura skrūvju vāciņu atvienošanas laikā.

Apkope

2. DARBĪBA Saldētavas durvju atvienošana

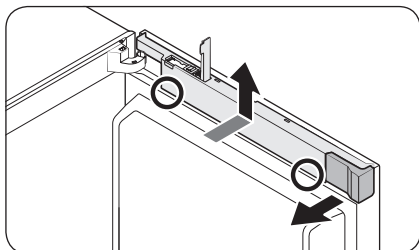

1. Atveriet sargspraudņa pārsegu un pēc tam noņemiet atveres pārsegu.
2. Ar abām rokām satverot vadu pārsega apakšējo daļu (norādīts attēlā), paceliet vadu pārsegu virzienā uz augšu.

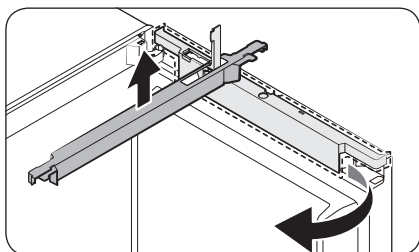

3. Pastumiet vadu pārsegu virzienā uz priekšu par 90 grādiem un tad pabīdiet uz augšu, lai atvienotu to.

PIEZĪME

Uzglabājiet atveres pārsegu un vadu pārsegu drošā vietā. Šīs detaļas būs nepieciešamas, atgriežot durvis to sākotnējā stāvoklī (pirms durvju atvēruma virziena maiņas).

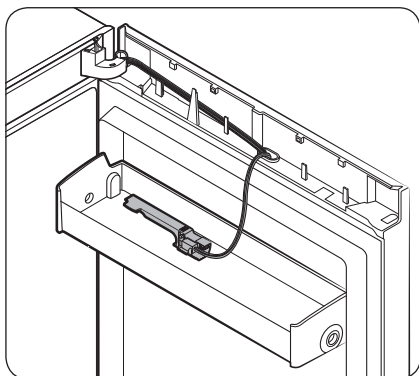

PIEZĪME

Novietojiet sargspraudņa pārsegu uz durvju plaukta izmantošanai vēlāk.

A tipa displejs

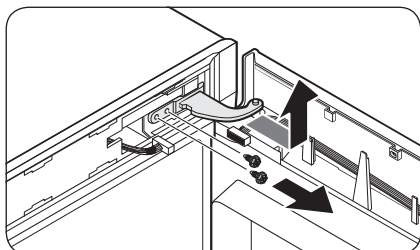
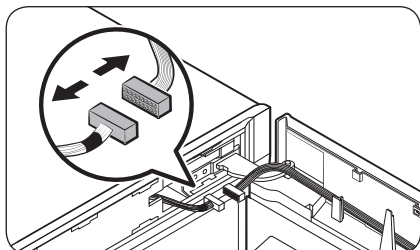
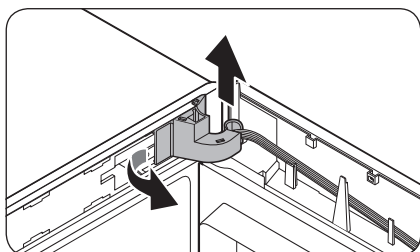
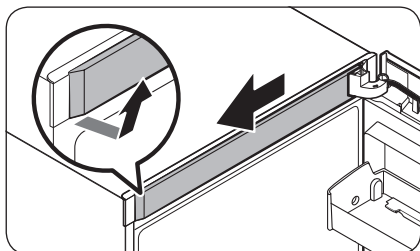

1. Atvienojiet **augšējā ietvara pārsegu**, sākumā pavelkot aiz labās malas. Pēc tam izvelciet to ārā virzienā uz priekšu.

2. Pavelciet aiz **eņģes pārsega** kreisās malas, lai atvienotu to, un tad nedaudz paceliet uz augšu apakšējo daļu, lai izvilktu to uz āru.

⚠ UZMANĪBU!

Atvienojot **eņģes pārsegu**, ievērojiet piesardzību, lai nejauši nesabojātu savienotājus un vadus, kas izvietoti saldētavas durvīs un ap tām.

📖 PIEZĪME

Uzglabājiet **eņģes pārsegu** drošā vietā. Šī detaļa būs nepieciešama, atgriežot durvis to sākotnējā stāvoklī (pirms durvju atvēruma virziena maiņas).

3. Atvienojiet saldētavas durvīs vai ap tām izvietotos savienotājus. Atskrūvējiet **augšējās eņģes skrūves**, lai atvienotu to.

⚠ UZMANĪBU!

Lai novērstu saldētavas durvju nokrišanu, cieši satveriet un atbalstiet saldētavas durvis **augšējās eņģes** atvienošanas laikā.

Apkope

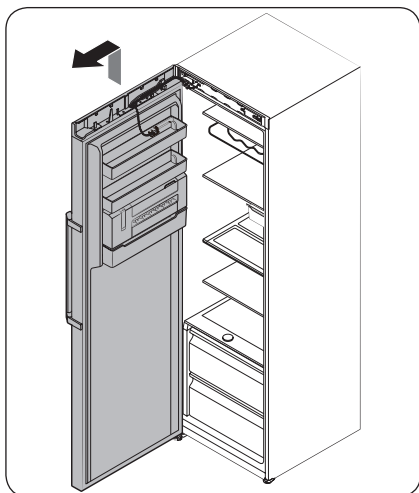

4. Kad **augšējā eņģe** ir atvienota, paceliet saldētavas durvis uz augšu, lai atvienotu tās. Uzglabājiet durvis drošā vietā.

⚠ **UZMANĪBU!**

Durvis ir smagas. Lai izvairītos no bojājumiem vai personīgām traumām, ievērojiet piesardzību durvju atvienošanas laikā.

B tipa displejs

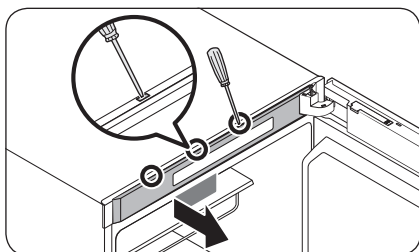

1. Izmantojiet plakano skrūvgriezi, lai ievietotu to ledusskapja durvju augšpusē izvietotajās atverēs, un tādējādi atvienotu **augšējā ietvara pārsegu**.

📖 **PIEZĪME**

Sāciet ar atveri, kas izvietota vistālāk no eņģes.

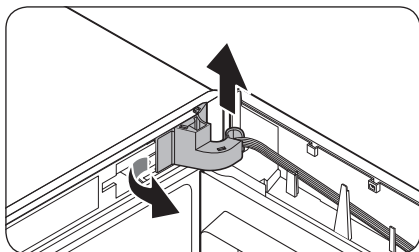

2. Pavelciet aiz **eņģes pārsega** kreisās malas, lai atvienotu to, un tad nedaudz paceliet uz augšu apakšējo daļu, lai izvilktu to uz āru.

⚠ **UZMANĪBU!**

Atvienojot **eņģes pārsegu**, ievērojiet piesardzību, lai nejauši nesabojātu savienotājus un vadus, kas izvietoti saldētavas durvīs un ap tām.

📖 **PIEZĪME**

Uzglabājiet **eņģes pārsegu** drošā vietā. Šī detaļa būs nepieciešama, atgriežot durvis to sākotnējā stāvoklī (pirms durvju atvēruma virziena maiņas).

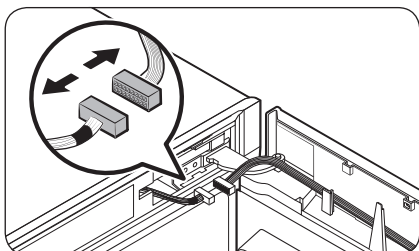

3. Atvienojiet saldētavas durvis vai ap tām izvietotos savienotājus. Atskrūvējiet **augšējās enģes skrūves**, lai atvienotu to.

⚠ UZMANĪBU!

Lai novērstu saldētavas durvju nokrišanu, cieši satveriet un atbalstiet saldētavas durvis augšējās enģes atvienošanas laikā.

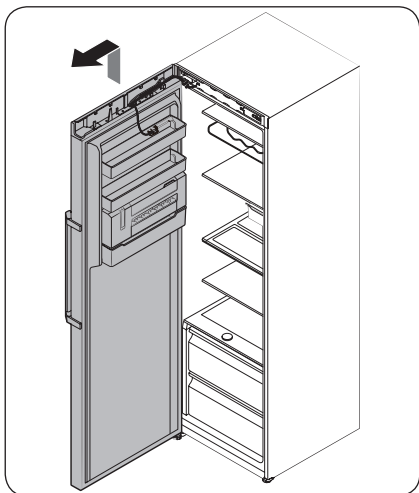
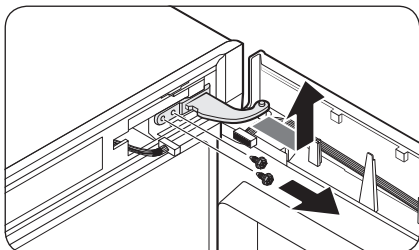

4. Kad **augšējā enģe** ir atvienota, paceliet saldētavas durvis uz augšu, lai atvienotu tās. Uzglabājiet durvis drošā vietā.

⚠ UZMANĪBU!

Durvis ir smagas. Lai izvairītos no bojājumiem vai personīgām traumām, ievērojiet piesardzību durvju atvienošanas laikā.

Apkope

3. DARBĪBA Automātiskās aizvēršanas mehānisma virziena maiņa

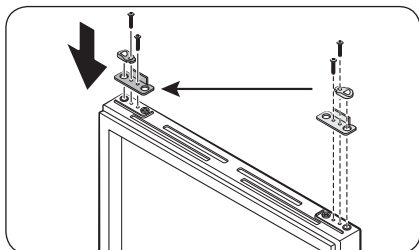

1. Atvienojiet uz saldētavas durvīm uzstādīto automātiskās aizvēršanas mehānisma sviru, atskrūvējot gan sviras skrūves, gan svirai pretējā pusē izvietotās skrūves.
2. Uzstādiet automātiskās aizvēršanas mehānisma sviru pretējā pusē un pievelciet skrūves.

4. DARBĪBA Apakšējās eņģes virziena maiņa

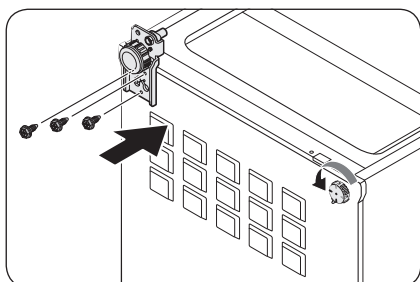
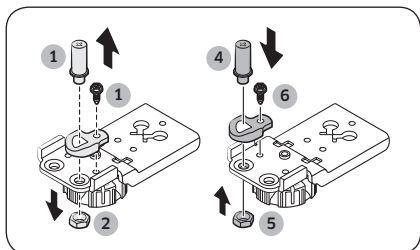
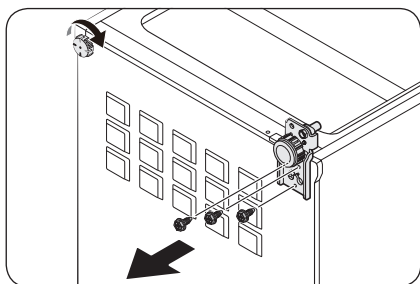

1. Uzmanīgi apgāziet ledusskapi horizontālā pozīcijā. Pēc tam atskrūvējiet skrūves labajā pusē izvietotajai **apakšējai eņģei** un tad atskrūvējiet skrūves kreisajā pusē izvietotajai **regulējamai kājai**.
2. Izmantojiet 8 mm uzgriežņu atslēgu, lai atskrūvētu **aizmugurējo uzgriezni**, kas izvietots blakus asij.
3. Atskrūvējiet **ass uzgriezni**, kas izvietots zem **apakšējās eņģes**.
4. Izmantojiet krustveida skrūvgriezi, lai atvienotu asi.
5. Uzstādiet asi pretējā pusē.
6. Uzstādiet atpakaļ un nofiksējiet **aizmugurējo uzgriezni**.
7. Uzstādiet atpakaļ un nofiksējiet **ass uzgriezni**.
8. Ievietojiet **apakšējo eņģi** pretējā pusē un pievelciet skrūves. Uzstādiet **regulējamo kāju** pretējā pusē un pievelciet skrūves.
9. Uzmanīgi paceliet ledusskapi atpakaļ vertikālā pozīcijā.

Apkope

5. DARBĪBA Saldētavas durvju atkārtota pievienošana

A tipa displejs

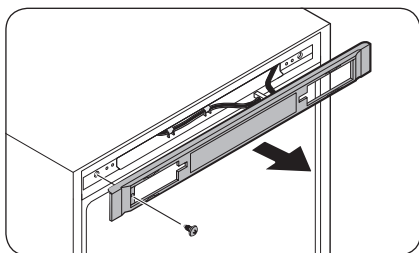

1. Atskrūvējiet skrūvi un pavelciet uz āru vadības paneļa pārsegu.

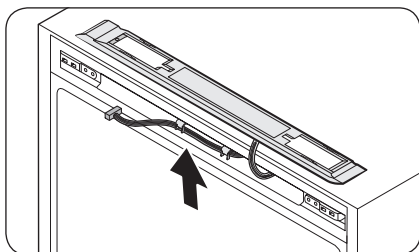

2. Pārvietojiet savienotājus un vadus uz pretējo pusi. Ievietojiet **vadības paneļa pārsegu** un tad pievelciet pretējā pusē izvietotās skrūves.

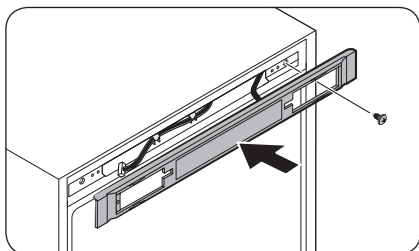

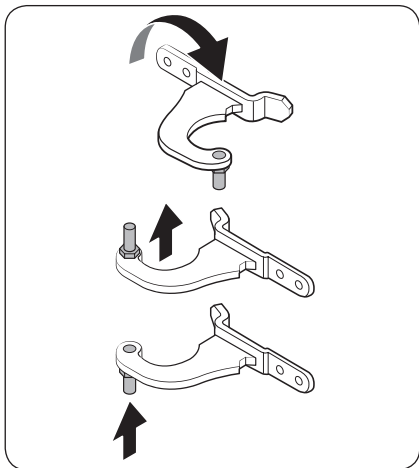

3. Atvienojiet asi no **augšējās enģes**. Pēc tam uzstādiet asi atpakaļ, kā norādīts attēlā.

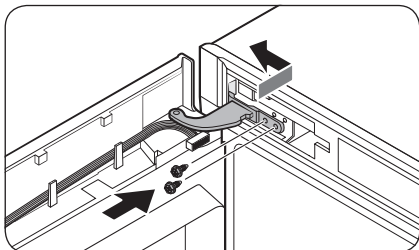

4. Vispirms pievienojiet galvenajam blokam durvju apakšējo daļu.
5. Ievietojiet **augšējo enģi** un pievelciet skrūves.

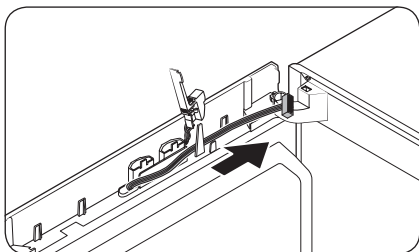

- Pārvietojiet vadus uz pretējo pusi un pēc tam nostipriniet tos aiz pretējā pusē esošā iekšējā āķa.

Apkope

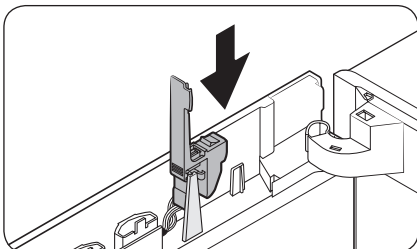

6. Ievietojiet sargspraudņa pārsegu tā sākotnējā pozīcijā.

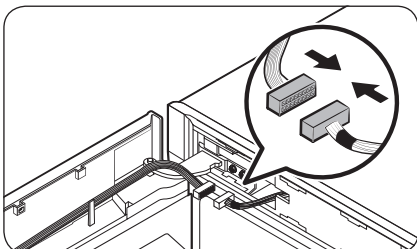

7. Savienojiet saldētavas durvju un galvenā bloka savienotājus. Pēc tam nostipriniet vadus aiz eņģes pārsega (L) papildpiederuma iekšējā āķa.

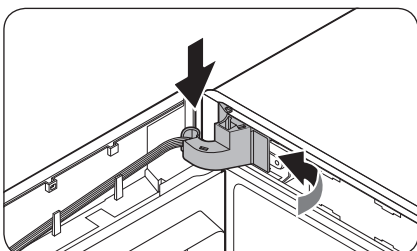
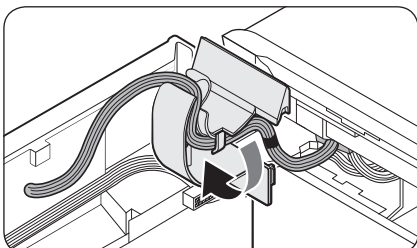

8. Ievietojiet eņģes pārsegu augšējā eņģē, vispirms uzstādot tā labo pusi. Pēc tam uzspiediet uz pārsega apakšējās daļas, lai nofiksētu to.

⚠ UZMANĪBU!

Pārliedzinieties, ka visi vadi un savienotāji nav palikuši vidusdaļā.

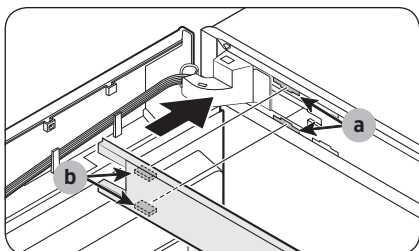

9. Ievietojiet augšējā ietvara pārsegu tā, lai (b) daļa pa diagonāli iegultu (a) daļā.

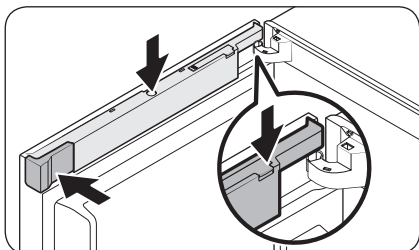
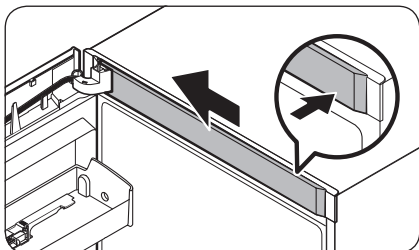

10. Pievienojiet vadu pārsegu caur atvērto sargspraudņa pārsegu. Pastumiet pārsegu virzienā uz priekšu par 90 grādiem un tad nospiediet virzienā uz leju, līdz tas iegulst tam paredzētajā vietā.

11. Ievietojiet atveres pārsegu (L) sākotnējā pozīcijā un pēc tam aizveriet sargspraudņa pārsegu.

PIEZĪME

Pārsegu izskats var atšķirties atkarībā no modeļa.

B tipa displejs

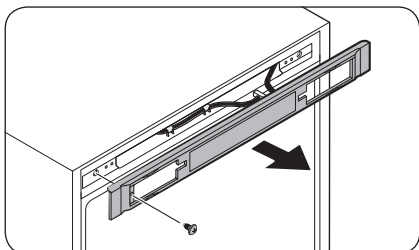

1. Atskrūvējiet skrūvi un pavelciet uz āru vadības paneļa pārsegu.

Apkope

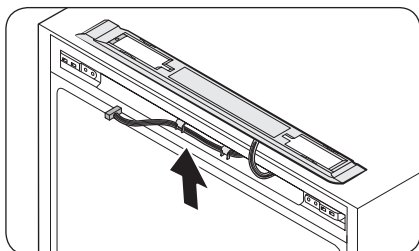

2. Pārvietojiet savienotājus un vadus uz pretējo pusi, leviņojiet vadības paneļa pārsegu un tad pievelciet pretējā pusē izvietotās skrūves.

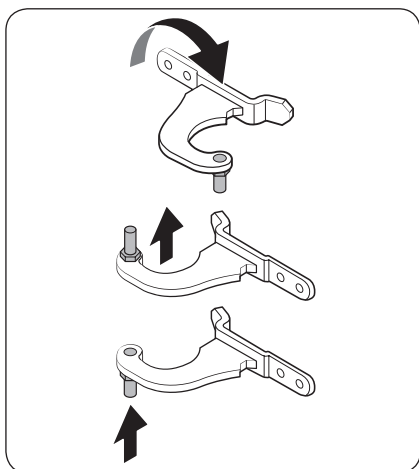
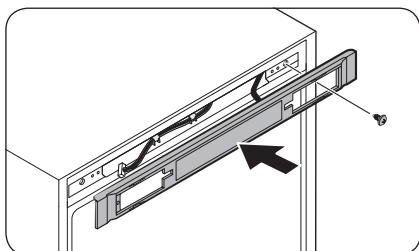

3. Atvienojiet asi no augšējās eņģes. Pēc tam uzstādiet asi atpakaļ, kā norādīts attēlā.

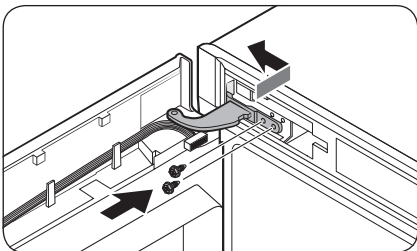

4. Vispirms pievienojiet galvenajam blokam durvju apakšējo daļu.
5. Ievietojiet **augšējo eņģi** un pievelciet skrūves.

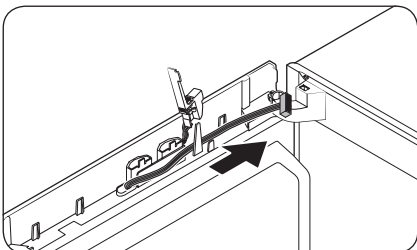

- Pārvietojiet vadus uz pretējo pusi un pēc tam nostipriniet tos aiz pretējā pusē esošā iekšējā āķa.

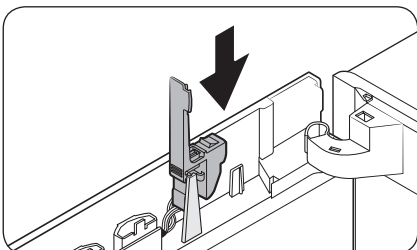

6. Ievietojiet **sargspraudņa pārsegu** tā sākotnējā pozīcijā.

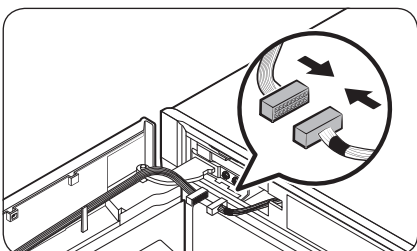

7. Savienojiet saldētavas durvju un galvenā bloka savienotājus. Pēc tam nostipriniet vadus aiz eņģes pārsega (L) papildpiederuma iekšējā āķa.

Apkope

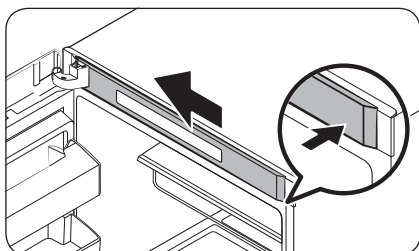
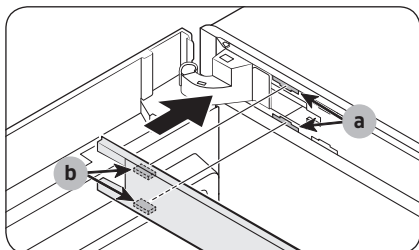
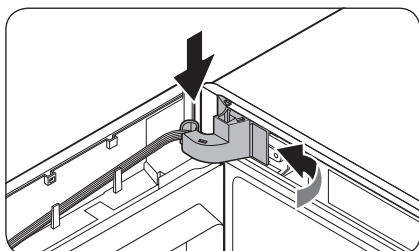
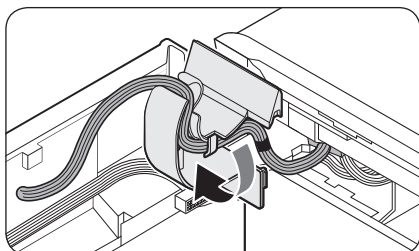

8. Ievietojiet enģes pārsegu augšējā enģē, vispirms uzstādot tā labo pusi. Pēc tam uzspiediet uz pārsega apakšējās daļas, lai nofiksētu to.

⚠ UZMANĪBU!

Pārliecinieties, ka visi vadi un savienotāji nav palikuši vidusdaļā.

9. Ievietojiet augšējā ietvara pārsegu tā, lai (b) daļa pa diagonāli iegultu (a) daļā. Pēc tam iebīdiet pārsega galu virzienā pa kreisi, lai nofiksētu.

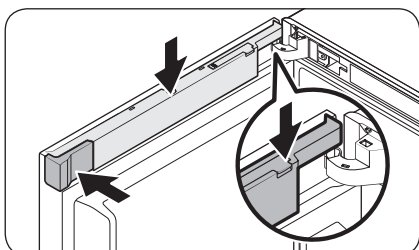
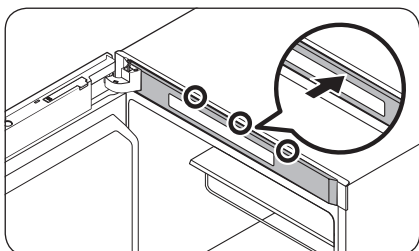
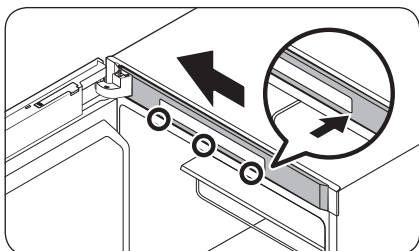

- Modeļiem, kuriem saldētavas augšpusē ir izvietots displeja panelis, uzspiediet uz **augšējā ietvara pārsega** kreisās daļas un tad labās puses, secīgi nofiksējot arī augšējo un apakšējo daļu.

10. Pievienojiet vadu pārsegu caur atvērto sargspraudņa pārsegu. Pastumiet pārsegu virzienā uz priekšu par 90 grādiem un tad nospiediet virzienā uz leju, līdz tas iegulst tam paredzētajā vietā.

11. Ievietojiet atveres pārsegu (L) sākotnējā pozīcijā un pēc tam aizveriet sargspraudņa pārsegu.

PIEZĪME

Pārsegu izskats var atšķirties atkarībā no modeļa.

Apkope

6. DARBĪBA Roktura atkārtota pievienošana

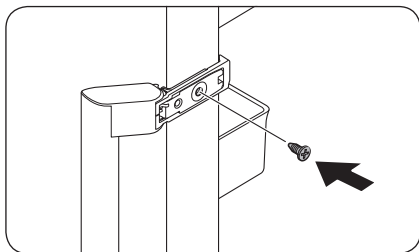

1. Uztādiet rokturi pretējā pusē un pievelciet skrūves.

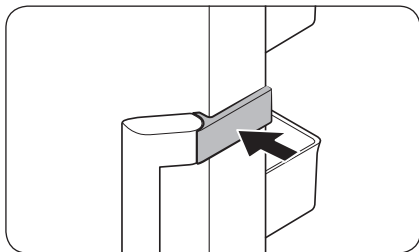

2. Uztādiet roktura pārsegu, kā norādīts attēlā.

PIEZĪME

Iespējams, jūs vēlēšities atgriezt durvis to sākotnējā stāvoklī (pirms durvju atvēruma virziena maiņas). Tādā gadījumā sekojiet augstāk aprakstītajām instrukcijām, bet samainiet durvis, eņģes un pārsegu atpakaļ uz to sākotnējo stāvokli.

Pārvietošana un kopšana

Plaukti

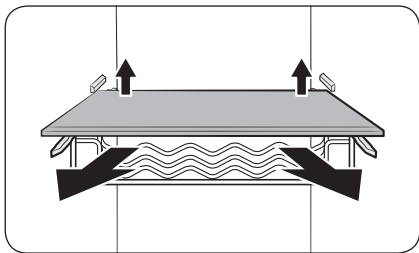

Nedaudz paceliet uz augšu plaukta aizmugurējo daļu, lai pavelktu to uz āru.

Durvju plaukti

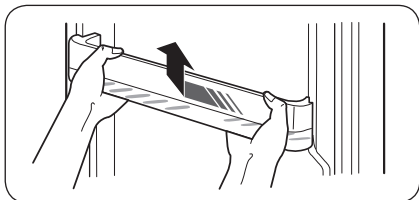

Lēni paceliet un izvelciet durvju aizsargierīci.

⚠ UZMANĪBU!

Lai novērstu nelaimes gadījumu iespējamību, pirms izņemšanas iztukšojiet durvju plauktus.

Augšējā plaukta pārsegs (tikai attiecīgajiem modeļiem)

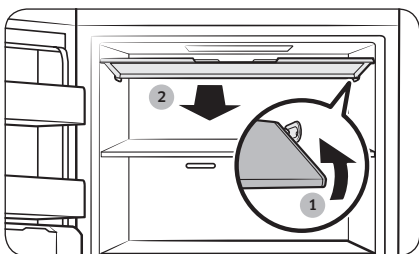

1. Lai atbloķētu pārsegu, iespiediet tā labo malu virzienā uz iekšu.
2. Lai izņemtu pārsegu, izvelciet to ārā virzienā uz priekšu.

Apkope

Kompaktais ledus automāts (tikai attiecīgajiem modeļiem)

PIEZĪME

- Veicot kompaktā ledus automāta detaļu, piemēram, ūdens tvertnes, ledus spaiņa un ledus veidnes, tīrīšanu, raugieties, lai tās pēc mazgāšanas tiktu pilnībā nosusinātas.
- Veicot kompaktā ledus automāta galvenā korpusa tīrīšanu, raugieties, lai pēc mazgāšanas tiktu pilnībā nosusinātas ierīces galvenā korpusa iekšējās un ārējās virsmas. Nepietiekami nosusinātas virsmas var izraisīt ledus automāta sviras darbības problēmas. Šādā gadījumā ļaujiet kompaktajam ledus automātam pilnībā nožūt 2-3 dienas. Pēc tam mēģiniet vēlreiz.

Lai izņemtu ierīces detaļas

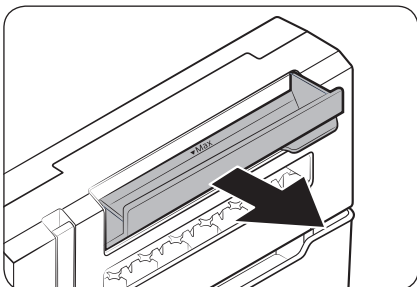

Ūdens tvertne

Atveriet ūdens tvertni līdz galam vaļā un izvelciet to ārā.

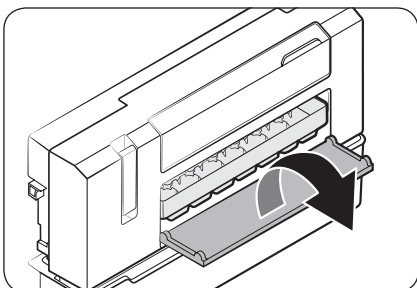

Ledus veidne

1. Atveriet ledus veidnes vāku, lai piekļūtu ledus veidnei.

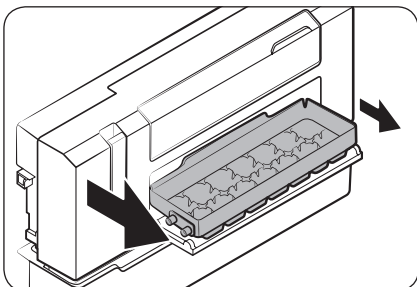

2. Nedaudz pavelciet uz āru ledus veidnes kreiso malu un tad pavelciet pretējo malu, lai izņemtu veidni.

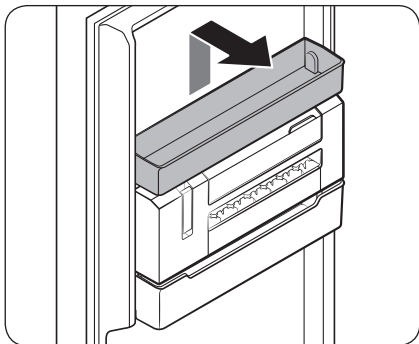

Kompaktais ledus automāts

1. Vispirms izņemiet daudzfunkcionālo trauku, kas ir izvietots tieši virs kompaktā ledus automāta.

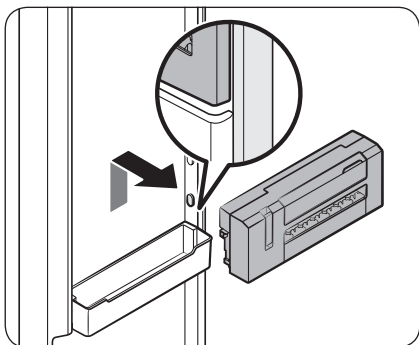

2. Ar abām rokām satverot kompaktā ledus automāta galveno korpusu abās pusēs (kā norādīts attēlā), paceliet to uz augšu un tad izņemiet āra, pavelkot virzienā uz priekšu.

Lai ievietotu ierīces detaļas atpakaļ

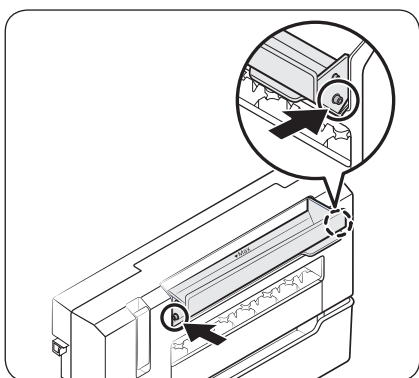

Ūdens tvertne

Aizākējiet vienu vai otru ūdens tvertnes stūri aiz atbilstošā ūdens tvertnes ietvara āķa. Raugieties, lai uzstādīšanas laikā atskan klikšķis.

Apkope

Tīrīšana

Iekšpuses un ārpuses

⚠ BRĪDINĀJUMS

- Tīrīšanai neizmantojiet benzolu, šķīdinātāju vai mājai/automobiļiem paredzētu mazgāšanas līdzekli, piemēram „Clorox™”. Tie var sabojāt ledusskapja virsmu un izraisīt aizdegšanos.
- Neizsmidziniet uz ledusskapja ūdeni. Tādējādi var izraisīt elektriskās strāvas triecienu.

Regulāri ar sausu drānu notīriet visas nepiederīgās vielas, piemēram, putekļus vai ūdeni, no strāvas spraudņa spailēm un saskares punktiem.

1. Atvienojiet strāvas vadu.
2. Ledusskapja iekšpusi un ārpusi tīriet ar samitrinātu, mīkstu bezplūksnu drānu vai papīra dvieli.
3. Pēc tam nosusiniet ar sausu drānu vai papīra dvieli.
4. Iespraudiet atpakaļ strāvas vadu.

Maiņa

LED spuldzes

Lai nomainītu ledusskapja spuldzes, sazinieties ar vietējo „Samsung” servisa centru.

⚠ BRĪDINĀJUMS

- Spuldzes lietotājs nedrīkst mainīt. Nemēģiniet spuldzi nomainīt saviem spēkiem. Tas var izraisīt elektriskās strāvas triecienu.

Lampīņa (gaismas avots)

Šis ražojums satur gaismas avotu, kura energoefektivitātes klase ir <G>.

Lietotājs nedrīkst apkopt lampiņu(-as) un/vai vadības ierīci(-es). Lai nomainītu izstrādājuma lampiņu(-as) un/vai vadības ierīci(-es), sazinieties ar vietējo Samsung servisa centru.

Detalizētu informāciju par jūsu izstrādājuma lampiņas(-u) vai vadības ierīces(-ču) nomaiņu skatiet Samsung tīmekļa vietnē (<http://www.samsung.com>); dodieties uz Atbalsts > Atbalsta sākuma lapa un ievadiet modeļa nosaukumu.

Detalizētas instrukcijas par lampiņas(-u) un/vai vadības ierīces(-ču) izjaukšanu vienkārši skatiet nomaiņas instrukcijās, kuras var iegūt, kā norādīts augstāk.

Traucējummeklēšana

Pirms sazināšanās ar servisa centru, izlasiet zemāk aprakstītos punktus. Visu zvanu uz servisa centru izmaksas situācijās, kad netiek konstatēti ierīces traucējumi (nav defektu), sedz pats lietotājs.

Vispārīga informācija

Temperatūra

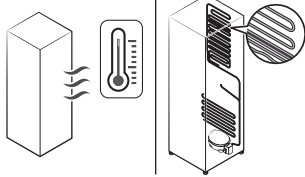
Pazīme	Iespējamie iemesli	Risinājums
Saldētava nedarbojas. Saldētavas temperatūra ir pārāk augsta.	<ul style="list-style-type: none"> Strāvas vads nav pievienots pareizi. 	<ul style="list-style-type: none"> Pievienojiet pareizi strāvas vadu.
	<ul style="list-style-type: none"> Temperatūras vadība nav iestatīta pareizi. 	<ul style="list-style-type: none"> Iestatiet zemāku temperatūru.
	<ul style="list-style-type: none"> Ledusskapis atrodas tiešā siltuma avota tuvumā vai ir pakļauts tiešai saules staru iedarbībai. 	<ul style="list-style-type: none"> Novietojiet ledusskapi prom no tiešiem saules stariem vai siltuma avota.
	<ul style="list-style-type: none"> Nav pietiekami liels attālums starp ledusskapi un tā sānos/ aizmugurē esošiem priekšmetiem. 	<ul style="list-style-type: none"> Mēs iesakām nodrošināt, ka atstarpe starp ledusskapi un tā tuvumā esošajām sienām (vai skapjiem) ir vismaz 50 mm.
	<ul style="list-style-type: none"> Ledusskapis ir pārāk piekrauts. Pārtikas produkti aizsedz ledusskapja ventilācijas atveres. 	<ul style="list-style-type: none"> Nepiekraujiet ledusskapi pārāk pilnu. Neļaujiet pārtikas produktiem aizsegt ventilāciju.
Saldētavas temperatūra ir pārāk zema.	<ul style="list-style-type: none"> Temperatūras vadība nav iestatīta pareizi. 	<ul style="list-style-type: none"> Iestatiet augstāku temperatūru.
Iekšējā siena ir karsta.	<ul style="list-style-type: none"> Ledusskapja iekšējās sienās ir izvietoti karstumizturīgi cauruļvadi. 	<ul style="list-style-type: none"> Lai novērstu kondensāta veidošanos, ledusskapja priekšējos stūros ir karstumizturīgi cauruļvadi. Paaugstinoties apkārtējai temperatūrai, šī ierīce var nedarboties efektīvi. Tas nav sistēmas traucējums. 

Traucējummeklēšana

Smakas

Pazīme	Iespējamie iemesli	Risinājums
No ledusskapja izplatās nepatīkamas smakas.	<ul style="list-style-type: none">Bojāti pārtikas produkti.	<ul style="list-style-type: none">Iztīriet ledusskapī un izmetiet bojātos pārtikas produktus.
	<ul style="list-style-type: none">Pārtikas produkti ar spēcīgu aromātu.	<ul style="list-style-type: none">Pārlicinieties, ka pārtikas produkti ar intensīvu aromātu ir iesaiņoti hermētiski.

Sarma

Pazīme	Iespējamie iemesli	Risinājums
Sarma ap ventilācijas atverēm.	<ul style="list-style-type: none">Pārtikas produkti aizsedz ventilācijas atveres.	<ul style="list-style-type: none">Pārlicinieties, ka nekādi pārtikas produkti neaizsedz ledusskapja ventilācijas atveres.
Sarma uz iekšējām sienām.	<ul style="list-style-type: none">Durvis nav pareizi aizvērtas.	<ul style="list-style-type: none">Pārlicinieties, ka nekādi pārtikas produkti nenobloķē durvis. Iztīriet durvju blīvējumu.
Augļi vai dārzeņi ir sasaluši.	<ul style="list-style-type: none">Augļi vai dārzeņi tiek uzglabāti dzesēšanas/aukstuma zonā.	<ul style="list-style-type: none">Dzesēšanas/aukstuma zona ir paredzēta tikai gaļai/zivīm.

Kondensāts

Pazīme	Iespējamie iemesli	Risinājums
Uz iekšējām sienām veidojas kondensāts.	<ul style="list-style-type: none">Ja durvis tiek atstātas vaļā, ledusskapī iekļūst mitrums.	<ul style="list-style-type: none">Noslaukiet mitrumu un ilgāku laika periodu neveriet vaļā ledusskapja durvis.
	<ul style="list-style-type: none">Pārtikas produkti ar augstu mitruma saturu.	<ul style="list-style-type: none">Pārlicinieties, ka pārtikas produkti ir iesaiņoti hermētiski.

Vai no ledusskapja izplatās neparastas skaņas?

Pirms sazināšanās ar servisa centru, izlasiet zemāk aprakstītos punktus. Visu zvanu uz servisa centru izmaksas, kas saistīti ar neparastām skaņām, sedz pats lietotājs.

Šīs skaņas ir normālas.

- Uzsākot vai beidzot darbību, no ledusskapja var izplatīties skaņas, kas ir līdzīgas automašīnas dzinēja aizdedzes skaņai. Darbībai stabilizējoties, šīs skaņas pazūd.



- Šīs skaņas var parādīties ventilatora darbības laikā. Kad ledusskapis būs sasniedzis iestatīto temperatūru, ventilatora skaņas nebūs dzirdamas.

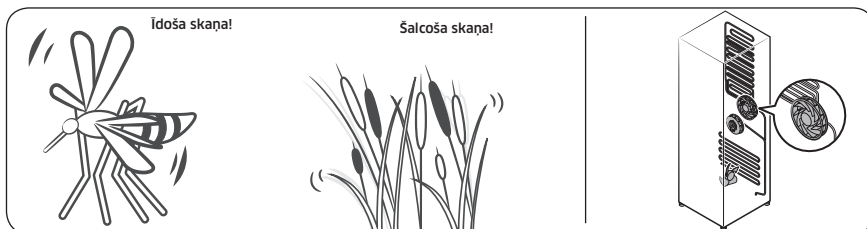

- Atkausēšanas cikla laikā ūdens var pilēt no atkausēšanas sildītāja, radot šņācošas skaņas.

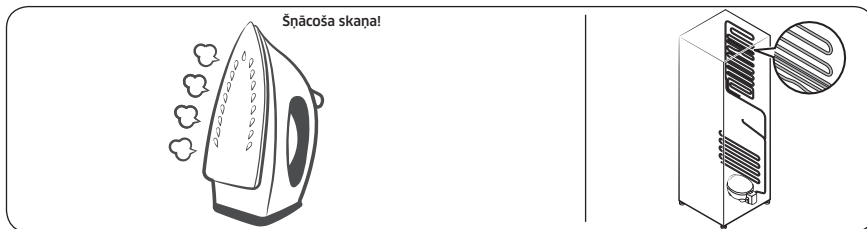

Traucējummeklēšana

- Ledusskapja dzesēšanas vai saldēšanas procesa laikā, aukstumnesēja gāze pārvietojas pa noslēgtajiem cauruļvadiem, radot burbuļojošas skaņas.

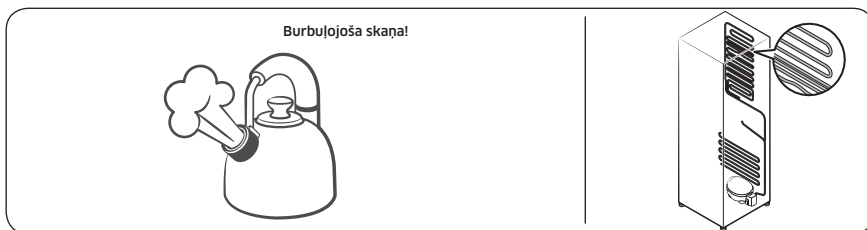

- Ledusskapja temperatūrai paaugstinoties vai pazeminoties, tā plastmasas detaļas saraujas vai izplešas, radot klauvēšanai līdzīgu troksni. Šie trokšņi parādās atkausēšanas cikla laikā vai kad darbojas elektriskās detaļas.

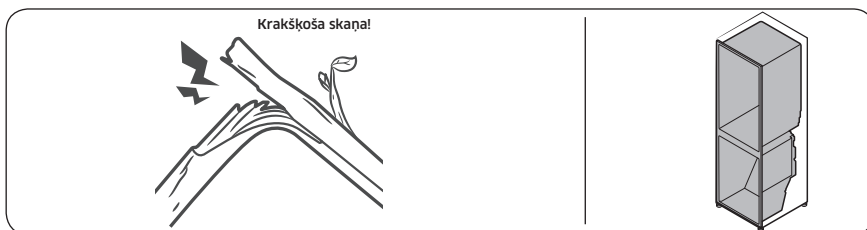

- Modeļiem ar ledus automātu: kad ūdens vārsts atveras, lai veiktu ledus automāta uzpildi, var parādīties dūcošas skaņas.
- Izlīdzinoties spiedienam ledusskapja durvju atvēršanas un aizvēršanas laikā, var parādīties šņācošas skaņas.

SmartThings

Pazīme	Rīcība
Lietojumprogrammu tirgū nav iespējams atrast SmartThings lietotni.	<ul style="list-style-type: none">SmartThings lietotne nav pieejama dažiem planšetdatoru un iPad, un dažiem viedtālrunu modeļiem.<ul style="list-style-type: none">atbalsta [Android] OS 8.0 vai jaunāku versiju (min. RAM izmērs 2 GB)atbalsta [iOS] 12.0 vai jaunāku versiju/iPhone 6 vai jaunāku versiju.
SmartThings lietotne nedarbojas.	<ul style="list-style-type: none">SmartThings lietotnē ir pieejama tikai attiecīgos modeļos.Vecā Samsung Smart Refrigerator lietotne nespēj izveidot savienojumu ar ierīču modeļiem, kas atbalsta Samsung Smart Home lietotni.
SmartThings lietotne ir uzinstalēta, bet tā neizveido savienojumu ar manu ledusskapi.	<ul style="list-style-type: none">Lai izmantotu lietotni, jums ir jāpiesakās Samsung kontā.Pārlicinieties, ka maršrutētājs darbojas normāli.Ja ledusskapja displejā redzamā Wi-Fi ikona ir izslēgta, tas norāda, ka vēl nav izveidots tīkla savienojums. Šādā gadījumā izmantojiet SmartThings lietotni, lai izveidotu savienojumu un reģistrētu ledusskapi sava mājokļa piekļuves punktā (PP/maršrutētājā).
Nav iespējams pieteikties lietotnē.	<ul style="list-style-type: none">Lai izmantotu lietotni, jums ir jāpiesakās Samsung kontā.Ja jums vēl nav Samsung konta, sekojiet lietotnes ekrānā redzamajām norādēm, lai izveidotu to.
Kad es mēģinu reģistrēt ledusskapi, parādās kļūdas paziņojums.	<ul style="list-style-type: none">Vienkāršās savienošanas funkcija var nedarboties dēļ neatbilstoša attāluma līdz piekļuves punktam (PP) vai dēļ elektriskiem traucējumiem apkārtējā vidē. Brīdi nogaidiet un mēģiniet vēlreiz.
SmartThings lietotne ir veiksmīgi izveidojusi savienojumu ar manu ledusskapi, bet to nav iespējams palaist.	<ul style="list-style-type: none">Aizveriet un no jauna palaidiet SmartThings lietotni vai atvienojiet un no jauna pievienojiet maršrutētāju.Izslēdziet ledusskapi un pēc tam ieslēdziet to atpakaļ pēc 1 minūtes.

Pielikums

Drošības instrukcijas

- Lai visefektīvāk izmantotu enerģiju, glabājiet visus iekšējos elementus, piemēram, grozus, atvilktnes, plauktus un ledus gabaliņu paplāti ražotāja ieteiktajās pozīcijās.
- Šī dzesēšanas ierīce nav paredzēta izmantošanai kā iebūvējama ierīce.

Uzstādīšanas instrukcijas

Dzesēšanas ierīcēm ar klimata klasi

Atkarībā no klimata klases šo dzesēšanas ierīci ir paredzēts izmantot tabulā norādītajā apkārtējās vides temperatūru diapazonā.

Klimata klase ir norādīta uz nominālo vērtību plāksnītes. Produkts, iespējams, nedarbosies pareizi temperatūrā, kas ir ārpus noteiktā diapazona.

Jūs varat atrast klimata klasi uz uzlīmes ledusskapja iekšpusē.

Efektīvais temperatūras diapazons

Ledusskapis parasti paredzēts izmantošanai temperatūras diapazonā atbilstoši tā temperatūras kategorijai.

Kategorija	Simbols	Apkārtējās vides temperatūras diapazons (°C)	
		IEC 62552 (ISO 15502)	ISO 8561
Paplašināta mērena	SN	No +10 līdz +32	No +10 līdz +32
Mērena	N	No +16 līdz +32	No +16 līdz +32
Subtropu	ST	No +16 līdz +38	No +18 līdz +38
Tropu	T	No +16 līdz +43	No +18 līdz +43

PIEZĪME

Ledusskapja dzesēšanas spēju un elektroenerģijas patēriņu var ietekmēt apkārtējā temperatūra, durvju atvēršanas biežums un ledusskapja atrašanās vieta. Mēs iesakām attiecīgi pielāgot temperatūras iestatījumus.

Temperatūras instrukcija

Ieteicamā temperatūra

Optimālais temperatūras iestatījums pārtikas glabāšanai:

- Saldētava: -19 °C
- Ledusskapis no Saldētava: 3 °C

PIEZĪME

Katra nodalījuma optimālais temperatūras iestatījums ir atkarīgs no apkārtējās vides temperatūras. Augstāk norādītā optimālā temperatūra ir balstīta uz 25 °C apkārtējās vides temperatūru.

Ātrā dzesēšana

Režīms Ātrā dzesēšana paātrina dzesēšanas procesu līdz ventilatora maksimālajam ātrumam. Ledusskapis divas ar pusi stundas darbojas ar maksimālo ātrumu, pēc tam turpina darboties iepriekšējā temperatūrā.

Intensīvā saldēšana

Režīms Intensīvā saldēšana paātrina saldēšanas procesu līdz ventilatora maksimālajam ātrumam. Saldētava 50 stundas darbojas ar maksimālo ātrumu, pēc tam turpina darboties iepriekšējā temperatūrā. Lai sasaldētu lielu daudzumu pārtikas produktu, aktivizējiet režīmu Intensīvā saldēšana vismaz 20 stundas pirms produktu ievietošanas saldētavā.

PIEZĪME

Šīs funkcijas izmantošanas laikā palielināsies ledusskapja enerģijas patēriņš. Atcerieties to izslēgt, kad jums to nav nepieciešams izmantot, un ieslēdziet sākotnējo saldētavas temperatūras iestatījumu.

Kā glabāt vislabākajai uzglabāšanai (tikai attiecīgajiem modeļiem)

Pārsedziet pārtiku, lai saglabātu mitrumu un novērstu, ka tā pievelkas ar citu produktu smaržu. Liels katls ar pārtiku, piemēram, zupa vai sautējums, pirms atdzesēšanas ir jāsadala mazākās porcijās un jāieliek seklos uzglabāšanas traukos. Liels gaļas gabals vai vesela vista pirms atdzesēšanas ir jāsadala mazākos gabalos vai jāieliek seklos uzglabāšanas traukos.

Pārtikas novietošana

Plaukti	Plaukti ir jāregulē, lai tie būtu piemēroti dažādiem iepakojumiem.
Īpašais nodalījums (tikai attiecīgajiem modeļiem)	Noslēgtas izvelkamās atvilktnes nodrošina papildus glabāšanas vietu augļiem un dārzeņiem. Dārzeņiem ir nepieciešams lielāks mitrums, bet augļiem ir nepieciešams mazāks mitrums. Izvelkamās atvilktnes ir aprīkotas ar vadības ierīcēm, lai regulētu mitruma līmeni. (*Atkarībā no modeļa un opcijām) Regulējamas temperatūras gaļas atvilktnē palielina gaļas un siera glabāšanas laiku.
Glabāšana durvīs	Neglabājiet durvīs produktus, kas ātri bojājas. Olas ir jāglabā kartona kastē plauktā. Durvīs esošo glabāšanas nodalījumu temperatūra mainās vairāk nekā iekšējā nodalījuma temperatūra. Pēc iespējas vairāk turiet durvis aizvērtas.

Pielikums

Saldētavas nodalījums	Jūs saldētavas nodalījumā varat glabāt saldēto pārtiku, izveidot ledus kubiņus un sasaldēt svaigu pārtiku.
-----------------------	--

PIEZĪME

Sasaldējiet tikai svaigu, nebojātu pārtiku. Turiet sasaldējamo pārtiku atstatu no jau sasaldētās pārtikas. Lai pārtika nezaudētu garšu un neizžūtu, glabājiet to cieši noslēgtos traukos.

Ledusskapja un saldētavas glabāšanas diagramma

Svaiguma ilgums ir atkarīgs no temperatūras un mitruma iedarbības. Tā kā produktu glabāšanas termiņi nav vednis drošai produktu izmantošanai, skatiet šo diagrammu un ievērojiet šos padomus.

Piena produkti

Produkts	Ledusskapis	Saldētava
Piens	1 nedēļa	1 mēnesis
Sviests	2 nedēļas	12 mēneši
Saldējums	-	2-3 nedēļas
Svaigais siers	1 mēnesis	4-6 mēneši
Krēmsiers	2 nedēļas	Nav ieteikts
Jogurts	1 mēnesis	-

Gaļas produkti

Produkts	Ledusskapis	Saldētava
Svaigs cepetis, steiks, karbonāde	3-4 dienas	2-3 mēneši
Svaiga maltā gaļa, sautējuma gaļa	1-2 dienas	3-4 mēneši
Bekons	7 dienas	1 mēnesis
Desa, neapstrādāta no cūkgaļas, liellopa gaļas, tītara	1-2 dienas	1-2 mēneši

Visas gaļa / olas

Produkts	Ledusskapis	Saldētava
Svaiga vistas gaļa	2 dienas	6-8 mēneši
Vistas gaļas salāti	1 diena	-
Olas, svaigas čaulā	2-4 nedēļas	Nav ieteikts

Zivis / jūras veltes

Produkts	Ledusskapis	Saldētava
Svaigas zivis	1-2 dienas	3-6 mēneši
Pagatavota zivs	3-4 dienas	1 mēnesis
Zivs salāti	1 diena	Nav ieteikts
Žāvēta vai marinēta zivs	3-4 nedēļas	-

Augļi

Produkts	Ledusskapis	Saldētava
Āboli	1 mēnesis	-
Persiki	2-3 nedēļas	-
Ananāss	1 nedēļa	-
Citi svaigie augļi	3-5 dienas	9-12 mēneši

Dārzeni

Produkts	Ledusskapis	Saldētava
Sparģeļi	2-3 dienas	-
Brokoļi, Briseles kāposti, zaļie zirnīši, sēnes	3-5 dienas	-
Kāposts, ziedkāposts, selerija, gurķi, lapu salāti	1 nedēļa	-
Burkāni, bietes, redīsi	2 nedēļas	-

Pielikums

Modeļa un rezerves daļu pasūtīšanas informācija

Modeļa informācija

Lai piekļūtu EPREL modeļa reģistrācijai:

1. dodieties uz vietni <https://eprel.ec.europa.eu>
2. iegūstiet modeļa identifikatoru no produkta enerģijas marķējuma un ierakstiet to meklēšanas lodziņā
3. Tiek parādīta modeļa enerģijas marķējuma informācija

Rezerves daļu informācija

- Minimālais periods, kurā ir pieejamas ierīces remontam nepieciešamās rezerves daļas
 - 7 gadi termostatiem, temperatūras sensoriem, iespiedshēmu platēm un gaismas avotiem, durvju rokturiem, durvju eņģēm, paliktņiem, groziem (kastēm vai atvilktnēm)
 - 10 gadi durvju blīvēm
- Ražotāja piedāvātās dzesēšanas ierīces garantijas minimālais periods ir 24 mēneši.
- Atbilstīgā informācija rezerves daļu pasūtīšanai; tieša vai ar citu ražotāja, importētāja vai pilnvarota pārstāvja kanālu starpniecību.
- Profesionālu remonta informāciju skatiet vietnē <http://samsung.com/support>.
Lietotāja apkopes rokasgrāmatu skatiet vietnē <http://samsung.com/support>.

Piezīmēm

Sazinieties ar SAMSUNG WORLD WDE

Ja jums ir ar Samsung produktu saistīts jautājums vai ieteikums, lūdzu, sazinieties ar SAMSUNG klientu apkalpošanas centru.

Valsts	Apkalpošanas centrs	Tīmekļa vietne
BOSNIA	055 233 999	www.samsung.com/ba/support
BULGARIA	*3000 Цена на един градски разговор 0800 111 31, Безплатен за всички оператори	www.samsung.com/bg/support
CROATIA	072 726 786	www.samsung.com/hr/support
CZECH	800 - SAMSUNG (800-726786)	www.samsung.com/cz/support
HUNGARY	0680SAMSUNG (0680-726-7864)	www.samsung.com/hu/support
LUXEMBURG	261 03 710	www.samsung.com/be_fr/support
SLOVENIA	080 697 267 (brezplačna številka)	www.samsung.com/si/support
POLAND	[IM] 801-172-678* lub +48 22 607-93-33* Specjalistyczna infolinia do obsługi zapytań dotyczących telefonów komórkowych: 801-672-678* * (opłata według taryfy operatora) [CE] 801-172-678* lub +48 22 607-93-33* * (opłata według taryfy operatora)	http://www.samsung.com/pl/support/
ROMANIA	*8000 (apel in retea) 08008-726-78-64 (08008-SAMSUNG) Apel GRATUIT Atenție: Dacă efectuați apelul din rețeaua Digi (RCS/RDS), vă rugăm să ne contactați formând numărul Telverde fără ultimele două cifre, astfel: 0800872678.	www.samsung.com/ro/support
SERBIA	011 321 6899	www.samsung.com/rs/support
SLOVAKIA	0800 - SAMSUNG (0800-726 786)	www.samsung.com/sk/support
LITHUANIA	8-800-77777	www.samsung.com/lt/support
LATVIA	8000-7267	www.samsung.com/lv/support
ESTONIA	800-7267	www.samsung.com/ee/support
MONTENEGRO	020 405 888	www.samsung.com/support
CYPRUS	8009 4000 only from landline, toll free	www.samsung.com/gr/support



DA68-03561F-05



Hladilnik

Uporabniški priročnik
(samo zamrzovalnik)

RZ32*

Samostoječi aparat

SAMSUNG

Kazalo

Varnostne informacije	3
Pomembni varnostni simboli in varnostni ukrepi:	6
Pomembni varnostni znaki za prevoz in mesto namestitve	7
Pomembna opozorila za montažo	7
Opozorila ob namestitvi	11
Pomembna opozorila o uporabi	12
Opozorilo o uporabi	17
Svarila za uporabnika	17
Opozorila za čiščenje	19
Pomembna opozorila o odlaganju	20
Dodatni nasveti za pravilno uporabo	22
Nasveti za varčevanje z energijo	23
Ta naprava je namenjena za uporabo v gospodinjstvih in za podobne namene, kot so	24
Navodila o WEEE - Direktiva o odpadni električni in elektronski opremi	25
Namestitev	26
Hladilnik na prvi pogled	26
Namestitev po korakih	27
Operacije	33
Plošča s funkcijami	33
SmartThings	35
Posebne funkcije	38
Vzdrževanje	43
Obračanje vrat (samo pri določenih modelih)	43
Čiščenje in nega	60
Čiščenje	63
Nadomestna	63
Odpravljanje težav	64
Splošno	64
Ali iz hladilnika prihajajo neobičajni zvoki?	66
SmartThings	68
Dodatek	69
Varnostna navodila	69
Navodila za namestitev	69
Navodila glede temperature	70
Informacije o modelu in naročanju rezervnih delov	73

Varnostne informacije

- Pred uporabo svojega novega hladilnika Samsung temeljito preberite ta priročnik, da zagotovite, da ste seznanjeni z uporabo značilnosti in funkcij, ki jih vaš novi aparat varno in učinkovito ponuja.
- Aparata ne smejo uporabljati osebe (in otroci) s fizičnimi, senzoričnimi ali psihičnimi motnjami ali osebe, ki imajo premalo izkušenj in znanja, razen če jih nadzira ali jim o uporabi aparata svetuje oseba, ki je odgovorna za njihovo varnost.
- Če jih kdo nadzira ali jim svetuje o varni uporabi aparata in če poznajo tveganja, povezana z uporabo aparata, smejo ta aparat uporabljati otroci, stari od 8 let naprej, in osebe s fizičnimi, senzoričnimi ali psihičnimi motnjami ali s premalo izkušnjami in znanja. Otroci se ne smejo igrati z aparatom. Otroci ne smejo čistiti in vzdrževati aparata, če pri tem nimajo nadzora. Otroci, stari od 3 do 8, smejo zlagati stvari v hladilne aparate in jih jemati iz njih.
- Opozorila in pomembne varnostne informacije v tem priročniku ne vključujejo vseh možnih stanj in situacij, ki se lahko pojavijo.
Vaša odgovornost je, da pri namestitvi, vzdrževanju in uporabi aparata uporabljate zdravo pamet, previdnost in skrb.
- Ker so v teh navodilih za uporabo zajeti različni modeli, se lahko značilnosti vašega hladilnika nekoliko razlikujejo od značilnosti, opisanih v tem priročniku, pa tudi vsi varnostni znaki niso nujno veljavni. Če imate kakršna koli vprašanja ali če vas kar koli zanima, se obrnite na najbližji servisni center ali pa pomoč in informacije poiščite v spletu na naslovu www.samsung.com.

Varnostne informacije

- Zaradi preprečevanja nastajanja vnetljive mešanice plina in zraka v primeru puščanja hladilnega krogotoka je treba pri določanju velikosti prostora za namestitev aparata upoštevati količino uporabljenega hladilnega sredstva.
- Če so na aparatu vidni znaki poškodb, ga ne vklopite. Če ste v dvomih, se obrnite na prodajalca. Pri izbiri prostora je treba upoštevati pravilo en kubični meter prostora za vsakih osem gramov hladilnega sredstva R-600a v aparatu. Količina hladilnega sredstva v vašem aparatu je navedena na identifikacijski ploščici v aparatu.
- Hladilno sredstvo, ki brizga iz cevi, se lahko vžge ali povzroči poškodbo oči. Če iz cevi uhaja hladilno sredstvo, ne uporabljajte odprtega ognja in odmaknite vnetljive stvari stran od aparata ter takoj prezračite prostor.
 - Sicer lahko pride do požara ali eksplozije.
- Aparat lahko servisira samo pooblaščen serviser. Če ga servisirajo druge osebe, je to za njih nevarno.
- Ne hranite eksplozivnih snovi, kot so pločevinke z vnetljivim pogonskim gorivom v aparatu.
- Da se izognete zastrupitvi s hrano, upoštevajte naslednja navodila:
 - Če so vrata odprta dolgo časa, se lahko temperatura prostorov v aparatu občutno zviša.
 - Redno čistite površine, ki lahko pridejo v stik s hrano, in sisteme za odvajanje, ki jih lahko dosežete.
 - Očistite posode za vodo, če niso bile v uporabi 48 ur. Splaknite vodni sistem, priključen na vodovod, če se voda ni dovajala 5 dni.

-
- Surovo meso in ribe shranjujte v ustreznih posodah v hladilniku, da ne pridejo v stik z drugimi živali ali kapljajo nanje.
 - Prostori za zmrznjeno hrano s simbolom dveh zvezdic so primerni za shranjevanje predhodno zamrznjenih živil, shranjevanje ali pripravo sladoleda in pripravo ledenih kock.
 - Prostori s simbolom ene, dveh ali treh zvezdic niso primerni za zamrzovanje svežih živil.
 - Če bo hladilni aparat dolgo prazen, ga izklopite, odmrznite, očistite, osušite in pustite vrata odprta, da se v njem ne bo razrasla plesen.



Opozorilo; nevarnost požara/vnetljivi materiali

Varnostne informacije

Pomembni varnostni simboli in varnostni ukrepi:

Upoštevajte vsa varnostna navodila v tem priročniku. V priročniku se uporabljajo naslednji varnostni simboli.

OPOZORILO

Nevarnosti ali nevarni primeri uporabe, ki lahko povzročijo **hude telesne poškodbe, materialno škodo in/ali smrt.**

PREVIDNO

Nevarnosti ali nevarni primeri uporabe, ki lahko povzročijo **hude telesne poškodbe ali materialno škodo.**

OPOMBA

Koristne informacije, s katerimi lahko uporabnik bolje razume delovanje hladilnika ali ga bolje izkoristi.

Namen varnostnih znakov je **preprečevanje poškodb vas in drugih.**

Natančno jih upoštevajte.

Ko preberete ta razdelek, ga shranite na varno mesto za poznejšo uporabo.



Pomembni varnostni znaki za prevoz in mesto namestitve

OPOZORILO

- Pri prevažanju in nameščanju aparata je treba paziti, da se ne poškoduje noben del hladilnega krogotoka.
 - Hladilno sredstvo, ki uhaja iz cevi, se lahko vžge ali povzroči poškodbo oči. Če odkrijete puščanje, ne uporabljajte odprtega ognja ali možnih virov vžiga in več minut prezračujte prostor, v katerem stoji aparat.
 - Aparat vsebuje majhno količino izobutana (R-600a), hladilnega sredstva v obliki naravnega plina z visoko okoljsko združljivostjo, ki pa je tudi gorljiv. Pri prevažanju in nameščanju aparata je treba paziti, da se ne poškoduje noben del hladilnega krogotoka.

Pomembna opozorila za montažo

OPOZORILO

- Hladilnika ne nameščajte v vlažen prostor ali prostor, v katerem lahko pride v stik z vodo.
 - Obrabljena izolacija električnih delov lahko povzroči električni udar ali požar.
- Hladilnika ne nameščajte na neposredno sončno svetlobo ali izpostavljajte toploti iz peči, sobnih grelnikov ali drugih aparatov.



Varnostne informacije

- Ne priključujte več aparatov v en razdelilnik. Hladilnik mora vedno biti priključen v svojo električno vtičnico z nazivno napetostjo, ki se ujema z napetostjo, navedeno na ploščici s podatki hladilnika.
 - To zagotavlja najboljše delovanje in tudi preprečuje preobremenitev hišnih tokokrogov, ki lahko zaradi pregrelih žic povzroči nevarnost požara.
- Če je stenska vtičnica zrahljana, ne vstavite napajalnega vtiča.
 - Obstaja nevarnost električnega udara ali požara.
- Ne uporabljajte napajalnega kabla, ki je razpokan ali odrgnjen kjerkoli po celotni dolžini ali na koncih.
- Napajalnega kabla ne upogibajte preveč in nanj ne polagajte težkih predmetov.
- Napajalnega kabla ne vlecite in ga ne upogibajte preveč.
- Napajalnega kabla ne zvijajte in ga ne vozljajte.
- Kabla ne obešajte na kovinske predmete, ne postavljajte težkih predmetov nanj, ne vstavljajte ga med predmete in ne potiskajte ga v prostor za aparatom.
- Pazite, da pri premikanju hladilnika ne zmečkate ali poškodujete napajalnega kabla.
 - To lahko povzroči električni udar ali požar.
- Nikoli ne izklopite hladilnik s potegom napajalnega kabla. Vedno čvrsto primite za vtič in potegnite iz vtičnice.
 - Poškodba kabla lahko povzroči kratek stik, požar in/ali električni udar.
- Ne hranite eksplozivnih snovi, kot so pločevinke z vnetljivim pogonskim gorivom v aparatu.
- Aparata ne nameščajte v bližino grelnika ali vnetljivega materiala.

- Naprave ne postavite na mesto, kjer se lahko pojavi uhajanje plina.
 - To lahko povzroči električni udar ali požar.
- Hladilnik je treba pred uporabo pravilno postaviti in namestiti v skladu z navodili v tem priročniku.
- Napajalni vtič priključite v pravilnem položaju, tako da kabel visi navzdol.
 - Če napajalni vtič priključite tako, da je obrnjen narobe, se lahko pretrga žica, kar lahko povzroči požar ali električni udar.
- Poskrbite, da zadnja stran hladilnika ne stisne ali poškoduje napajalnega vtiča.
- Embalažo shranjujte tako, da ni dosegljiva otrokom.
 - Če si otrok embalažo da na glavo, lahko pride do smrti zaradi zadušitve.
- Aparat mora biti postavljen tako, da imate po namestitvi dostop do vtiča.
 - V nasprotnem primeru lahko zaradi kratkega stika pride do električnega udara ali požara.
- Naprave ne namestite v vlažno, oljno ali prašno mesto, ali na mesto izpostavljeno neposredni sončni svetlobi in vodi (dežne kapljice).
 - Obrabljena izolacija električnih delov lahko povzroči električni udar ali požar.
- Če je v hladilniku prah ali voda, izvlecite napajalni vtič in se obrnite na servisni center družbe Samsung Electronics.
 - V nasprotnem primeru obstaja nevarnost požara.

Varnostne informacije

- Ne stojte na aparatu in nanj ne postavljajte predmetov (kot so perilo, prižgane sveče, prižgane cigarete, posode, kemikalije, kovinski predmeti itd.).
 - V tem primeru bi lahko prišlo do električnega udara, požara, težav z izdelkom ali poškodb.
- Preden boste izdelek prvič priključili v napajanje morate odstraniti vso zaščitno plastično folijo.
- Hladilnik mora biti varno ozemljen.
 - Vedno se prepričajte, da ste hladilnik ozemljili, preden pregledate ali popravljate kateri koli del aparata. Uhajanje napetosti lahko povzroči hudo električni udar.
- Za ozemljitev ne uporabljajte cevi za plin, telefonskih kablov ali drugih potencialnih strelovodnih palic.
 - Hladilnik morate ozemljiti, da preprečite uhajanje elektrike ali električne udare, ki jih povzroči uhajanje toka iz hladilnika.
 - V tem primeru bi lahko prišlo do električnega udara, požara, eksplozije ali težav z izdelkom.
- Napajalni vtič trdno priključite v stensko vtičnico. Ne uporabljajte poškodovanega napajalnega vtiča, kabla ali zrahljane napajalne vtičnice.
 - To lahko povzroči električni udar ali požar.
- Če je napajalni kabel poškodovan, ga mora proizvajalec ali njegov serviser takoj zamenjati.
- Varovalko za hladilnik mora zamenjati usposobljen strokovnjak ali serviser.
 - V nasprotnem primeru lahko pride do električnega udara ali telesnih poškodb.
- Pri nameščanju aparata zagotovite, da se napajalni kabel ne ujame ali poškoduje.

-
- Za aparat ne dajajte več prenosnih vtičnic ali prenosnih napajalnikov.

Opozorila ob namestitvi

PREVIDNO

- Pustite dovolj prostora okrog hladilnika in ga postavite na ravno površino.
 - Prezračevalni prostor v ohišju aparata ali namestitveni strukturi ne sme biti prekrit.
- Po namestitvi in vklopu naj aparat miruje 2 ur, pred nalaganjem hrane.
- Priporočamo, da hladilnik namesti usposobljen tehnik ali storitveno podjetje.
 - Če tega ne storite, lahko ima to za posledico električni udar, požar, eksplozijo, težave z izdelkom ali poškodbe.
- Preobremenitev enih izmed vrat lahko povzroči padec hladilnika, kar lahko povzroči poškodbe.

Varnostne informacije

Pomembna opozorila o uporabi

OPOZORILO

- Napajalnega vtiča ne vstavljajte v vtičnico z mokrimi rokami.
 - Lahko pride do električnega udara.
- Ne shranjujte predmetov na vrhu aparata.
 - Ko odprete ali zaprete vrata, lahko predmeti padejo in povzročijo telesne poškodbe in/ali materialno škodo.
- Ne vstavljajte rok, stopal ali kovinskih predmetov (kot so jedilne paličice itd.) v spodnjo ali zadnjo stran hladilnika.
 - V tem primeru lahko pride do električnega udara ali poškodb.
 - Ostri robovi lahko povzročijo telesne poškodbe.
- Ne dotikajte se notranjih sten zamrzovalnika ali izdelkov v zamrzovalniku z mokrimi rokami.
 - To lahko povzroči ozeblino.
- Na hladilnik ne postavljajte posod, napolnjenih z vodo.
 - V primeru razlitja lahko pride do požara ali električnega udara.
- V hladilniku ne shranjujte hlapljivih ali vnetljivih predmetov ali snovi (benzen, razredčilo, propan, alkohol, eter ali utekočinjen naftni plin in drugih podobnih izdelkov).
 - Ta hladilnik je namenjen le shranjevanju hrane.
 - To lahko povzroči požar ali eksplozijo.

- Otroke je treba nadzorovati in zagotoviti, da se ne igrajo z aparatom.
 - Držite prste iz območij "ščipanja". Prostori med vrati in omaro morajo biti majhni. Pazite, ko vrata odprete v prisotnosti otrok.
- Ne dovolite otrokom, da se obešajo na vrata ali predale na vratih. Lahko pride do hudih poškodb.
- Ne dovolite otrokom, da vstopijo v notranjost hladilnika. Lahko bi se ujeli.
- Ne segajte z rokami v spodnje območje pod aparatom.
 - Ostri robovi lahko povzročijo telesne poškodbe.
- V hladilniku ne shranjujte farmacevtskih izdelkov, znanstvenih materialov ali izdelkov, občutljivih na temperaturo.
 - V hladilniku ne shranjujte izdelkov, ki zahtevajo strog nadzor temperature.
- V hladilnik/zamrzovalnik ne postavljajte električnih aparatov oziroma jih ne uporabljajte v njem, razen če so takšni, kot jih priporoča proizvajalec.
- Če zaznate vonj po zdravilu ali dimu, takoj izvalcite napajalni vtič in se obrnite na servisni center družbe Samsung Electronics.
- Če je v hladilniku prah ali voda, izvalcite napajalni vtič in se obrnite na servisni center družbe Samsung Electronics.
 - V nasprotnem primeru obstaja nevarnost požara.
- Ne dovolite otrokom, da stopajo na predal.
 - Predal se lahko zlomi in povzroči zdrs.
- Ne puščajte vrat hladilnika odprtih, ko je hladilnik nenadzorovan, in ne dovolite otrokom, da vstopajo v notranjost hladilnika.

Varnostne informacije

- Dojenčkom ali otrokom ne omogočite vstopa v predal.
 - To lahko povzroči smrt zaradi zadušitve zaradi ujetja ali osebne poškodbe.
- Hladilnika ne prenapolnite s hrano.
 - Ko odprete vrata, lahko iz hladilnika pade predmet in povzroči telesne poškodbe ali materialno škodo.
- Na površino naprave ne razpršite hlapljivih snovi, kot so na primer insekticidi.
 - To je tako škodljivo za ljudi, in ima lahko za posledico električni udar, požar ali težave z izdelkom.
- V bližini ali notranjosti hladilnika ne uporabljajte ali shranjujte snovi, občutljivih na temperaturo, kot so vnetljiva razpršila, vnetljivi predmeti, suhi led, zdravila ali kemikalije.
- Za sušenje notranjosti hladilnika ne uporabite sušilnika za lase. V hladilnik ne postavite prižgane sveče za odstranjevanje neprijetnega vonja.
 - To lahko povzroči električni udar ali požar.
- Ne stojte na aparatu in nanj ne postavljajte predmetov (kot so perilo, prižgane sveče, prižgane cigarete, posode, kemikalije, kovinski predmeti itd.). V tem primeru bi lahko prišlo do električnega udara, požara, težav z izdelkom ali poškodb. Na aparat ne postavljajte posod, napolnjenih z vodo.
 - V primeru razlitja lahko pride do požara ali električnega udara.
- Ne uporabljajte mehanskih naprav ali drugih pripomočkov za pospeševanje odtajanja razen tistih, ki jih priporoča proizvajalec.
- Ne poškodujte krogotoka hladilnega sredstva.

- Ne glejte dlje časa neposredno v UV-lučko LED.
 - Zaradi ultravijoličnih žarkov lahko pride do obremenitve oči.
- Police zamrzovalnika ne vstavite z napačno stranjo obrnjeno navzgor. Blokada polic morda ne bo delovala.
 - Steklena polica lahko pade, zaradi česar lahko pride do telesnih poškodb.
- Držite prste iz območij "ščipanja". Prostori med vrati in omaro morajo biti majhni. Pazite, ko vrata odprete v prisotnosti otrok.
- Če odkrijete uhajanje plina, ne uporabljajte odprtega ognja ali možnih virov vžiga in več minut prezračujte prostor, v katerem stoji aparat.
 - Ne dotikajte se aparata ali napajalnega kabla.
 - Ne uporabite ventilatorja.
 - Iskra bi lahko povzročila požar ali eksplozijo.
- Uporabljajte samo lučke LED, ki jih ponuja proizvajalec ali serviserji.
- Steklenice morajo biti shranjene tesno skupaj, da ne padejo ven.
- Ta izdelek je namenjen samo shranjevanju hrane v domačem okolju.
- Hladilnika ne poskušajte popravljati, razstavljeni ali prilagajati sami.
 - Nepooblaščne spremembe lahko povzročijo težave z varnostjo. Za povratek v prvotno stanje po nepooblašteni spremembi, bomo zaračunali polne stroške nadomestnih delov in delovnih ur.
- Ne uporabljajte nobenih drugih varovalk (kot so bakrene ali jeklene žice itd.), razen standardnih.

Varnostne informacije

- Če morate vaš hladilnik popraviti ali ga ponovno namestiti, se obrnite na najbližji servisni center.
 - V nasprotnem primeru lahko pride do električnega udara, požara, težav z izdelkom ali poškodb.
- Če se okvarijo notranje ali zunanje LED lučke, stopite v stik s najbližjim servisnim centrom.
- Če hladilnik oddaja pekoč vonj ali dim, ga takoj izklopite in se obrnite na servisni center Samsung Electronics.
 - Sicer lahko pride do nevarnosti požara ali električnega udara.
- Pred zamenjavo notranjih lučk hladilnika izvalcite napajalni vtič iz vtičnice.
 - V nasprotnem primeru obstaja nevarnost električnega udara.
- Če pri zamenjavi lučke, ki ni LED, naletite na težavo, se obrnite na servisni center družbe Samsung.
- Če je izdelek opremljen z lučkami LED, ne razstavljajte pokrova lučk in lučk LED sami.
 - Obrnite se na servisni center Samsung.
- Napajalni vtič trdno priključite v stensko vtičnico.
- Ne uporabljajte poškodovanega napajalnega vtiča, kabla ali zrahljane napajalne vtičnice.
 - To lahko povzroči električni udar ali požar.



Opozorilo o uporabi

OPOZORILO

- Prezračevalne odprtine v ohišju aparata ali vgrajeni strukturi ne smejo biti prekrите.
- Ne uporabljajte mehanskih naprav ali drugih pripomočkov za pospeševanje odtajanja razen tistih, ki jih priporoča proizvajalec.
- Ne poškodujte krogotoka hladilnega sredstva.
- Ne uporabljajte električnih aparatov v prostorih aparata za hrano, razen če so takšni, kot jih priporoča proizvajalec.

Svarila za uporabnika

PREVIDNO

- Zmrznjene hrane, ki se je popolnoma odtajala, ne zamrzujte znova. V zamrzovalni prostor ne postavljajte gaziranih ali šumečih pijač. V zamrzovalnik ne dajajte steklenic ali steklenih posod.
 - Ko vsebina zmrzne, lahko steklo počí in povzroči telesne poškodbe.
- Če želite zagotoviti optimalno delovanje izdelka:
 - Ne postavljajte hrane preblizu odprtine na zadnji strani hladilnika, saj lahko ovira prosto kroženje zraka v hladilnem prostoru.
 - Preden postavite hrano v hladilnik, jo primerno ovijte ali dajte v zrakotesno posodo.



Varnostne informacije

- V zamrzovalnik ne dajajte stekla, steklenic ali gaziranih pijač. Lahko zamrznejo in počijo. Zlomljene posode pijače lahko povzročijo poškodbe.
- Spremljajte najdaljše čase shranjevanja in roke uporabe zmrznjenih izdelkov.
- V zamrzovalnik ne dajajte stekla, steklenic ali gaziranih pijač.
 - Posoda lahko zmrzne in počni, zaradi česar lahko pride do telesnih poškodb.
- V zamrzovalni prostor ne postavljajte gaziranih ali šumečih pijač. V zamrzovalnik ne dajajte steklenic ali steklenih posod.
 - Ko vsebina zmrzne, lahko steklo počni in povzroči telesne poškodbe ter materialno škodo.
- Servisna garancija in spremembe.
 - Sprememb ali prilagoditev, ki jih na tem aparatu izvede tretja oseba, Samsungov garancijski servis ne pokriva in Samsung ni odgovoren za varnostne težave, do katerih pride zaradi prilagoditev, ki jih izvede tretja oseba.
- Ne prekrivajte zračnikov v notranjosti hladilnika.
 - Če so odprtine za zrak prekrite, na primer s plastično vrečko, se lahko temperatura hladilnika preveč spusti.
- Obrišite odvečno vlago v notranjosti in pustite vrata odprta.
 - V nasprotnem primeru lahko pride do pojava neprijetnih vonjav in plesni.
- Če je hladilnik odklopljen z napajanja, počakajte najmanj pet minut, preden ga priklopite nazaj.
- Če je hladilnik zmočila voda, izvlecite napajalni vtič in se obrnite na servisni center družbe Samsung Electronics.

-
- Na steklene površine ne udarjajte ali nanašajte prevelike sile.
 - Zlomljeno steklo lahko povzroči telesne poškodbe in/ali materialno škodo.
 - Pazite, da si ne priščipnete prstov.
 - Če je hladilnik poplavljen, se nujno obrnite na najbližji servisni center.
 - Obstaja nevarnost električnega udara ali požara.

Opozorila za čiščenje

PREVIDNO

- Ne razpršujte vode neposredno po notranji ali zunanji strani hladilnika.
 - Obstaja nevarnost požara ali električnega udara.
- Za sušenje notranjosti hladilnika ne uporabite sušilnika za lase.
- V hladilnik ne postavite prižgane sveče za odstranjevanje neprijetnega vonja.
 - To lahko povzroči električni udar ali požar.
- Čistil ne razpršujte neposredno na zaslon.
 - Črke, natisnjene na zaslonu, lahko odstopijo.
- Če v napravo vdrejo kakšne tuje snovi, kot na primer voda, izvalcite napajalni vtič in se obrnite na najbližji servisni center.
 - Sicer lahko pride do požara ali električnega udara.

Varnostne informacije

- Uporabite čisto, suho krpo, da odstranite vse tujke ali prah iz nastavkom napajalnega vtiča. Za čiščenje vtiča ne uporabljajte mokre ali vlažne krpe.
 - V nasprotnem primeru obstaja nevarnost požara ali električnega udara.
- Ne čistite aparata z neposrednim pršenjem vode.
- Za čiščenje ne uporabljajte benzena, razredčila ali klorida Clorox.
 - Te snovi lahko poškodujejo površino aparata in povzročijo požar.
- Pred čiščenjem ali vzdrževalnimi deli aparat odklopite iz stenske vtičnice.
 - Sicer lahko pride do požara ali električnega udara.

Pomembna opozorila o odlaganju

OPOZORILO

- Embalažo izdelka zavrzite na okolju prijazen način.
- Pred odlaganjem se prepričajte, da na hrbtni strani hladilnika ni poškodovana nobena cev.
- Kot hladilno sredstvo se uporablja R-600a ali R-134a. Oglejte si nalepko kompresorja na zadnji strani aparata ali nalepko s podatki v zamrzovalniku, da vidite, katero hladilno sredstvo je uporabljeno v hladilniku. Če hladilnik vsebuje vnetljiv plin (hladilno sredstvo R-600a), se za varno odlaganje izdelka obrnite na lokalne oblasti.

-
- Pri odlaganju tega hladilnika odstranite vrata/vratna tesnila in zapah vrat, tako da se otroci ali živali ne morejo zapreti v hladilnik. Otroke je treba nadzorovati in zagotoviti, da se ne igrajo z aparatom. Če se otrok ujame v notranjost, se lahko poškoduje ali zaduši.
 - Če se otrok zapre v aparat, se lahko poškoduje ali umre zaradi zadužitve.
 - Za izolacijo se uporablja ciklopentan. Pri odlaganju plinov v izolacijskem materialu je treba upoštevati poseben postopek. Za okolju prijazno odlaganje tega izdelka se obrnite na lokalne oblasti.
 - Vso embalažo shranjujte tako, da ni dosegljiva otrokom, saj je zanje lahko nevarna.
 - Če si otrok da vrečo čez glavo, se lahko zaduši.

Varnostne informacije

Dodatni nasveti za pravilno uporabo

- V primeru izpada elektrike pokličite lokalno pisarno elektrodistribucijskega podjetja in vprašajte, kako dolgo bo trajal izpad.
 - Večina izpadov elektrike, ki trajajo do dve uri, ne vpliva na temperature hladilnika. Med izpadom elektrike čim manj odpirajte vrata.
 - Če izpad elektrike traja dlje kot 24 ur, odstranite in zavrzite vso zmrznjeno hrano.
- Če je hladilnik dlje časa nameščen na mestu s temperaturo, ki je nižja od tiste, za katero je zasnovan, morda ne bo deloval enakomerno (možnost odtajanja vsebine ali temperatura v prostoru za zmrznjeno hrano lahko preveč naraste).
- Pri posameznih živilih lahko hramba v hladilniku lahko slabo vpliva na ohranjanje zaradi njihovih lastnosti.
- Aparat je opremljen s sistemom proti nabiranju leda, kar pomeni, da ni treba ročno odstranjevati leda iz njega. To se izvaja samodejno.
- Naraščanje temperature med odtajanjem je skladno z zahtevami standarda ISO. Če pa želite med odtajanjem aparata preprečiti preveliko naraščanje temperature zmrznjene hrane, zmrznjeno hrano zavijte v več slojev časopisnega papirja.
- Zmrznjene hrane, ki se je popolnoma odtajala, ne zamrzujte znova.

Nasveti za varčevanje z energijo

- Aparat namestite na hladno in suho mesto z zadostnim prezračevanjem. Poskrbite, da ni izpostavljen neposredni sončni svetlobi in nameščen blizu neposrednega izvora toplote (na primer radiatorja).
- Zaradi energijske učinkovitosti priporočamo, da ne prekrijete prezračevalnih odprtih in rešetk.
- Počakajte, da se topla hrana ohladi, preden jo postavite v aparat.
- Če želite odtajati zmrznjeno hrano, jo dajte v hladilnik. Nizka temperatura zmrznjenih izdelkov pomaga hladiti hrano v hladilniku.
- Ko dajete hrano v hladilnik ali jo jemljete iz njega, naj vrata ne bodo odprta predolgo. Manj časa kot so odprta vrata, manj zmrzali nastaja v zamrzovalniku.
- Priporočljivo je, da namestite hladilnik z razmikom na zadnji strani in ob straneh. Tako boste pomagali zagotoviti manjšo porabo energije in nižje zneske na računih za elektriko.
- Za najbolj učinkovito uporabo energije morajo notranji nastavki, kot so na primer košare, predali, police, biti v položaju, ki ga določi proizvajalec.



Varnostne informacije

Ta naprava je namenjena za uporabo v gospodinjstvih in za podobne namene, kot so

- kuhinje za osebje v trgovinah, pisarnah in drugih delovnih območjih;
- kmetijski objekti in za gostje v hotelih, motelih in drugih vrstah prenočišč;
- prenočišča, ki ponujajo posteljo in zajtrk;
- strežba hrane in druge neprodajne dejavnosti.



Navodila o WEEE - Direktiva o odpadni električni in elektronski opremi



Ustrezno odstranjevanje tega izdelka (odpadna električna in elektronska oprema) (velja za države z ločenimi sistemi zbiranja)

Oznaka na izdelku, dodatni opremi ali dokumentaciji pomeni, da izdelka in njegove elektronske dodatne opreme (npr. električnega polnilnika, slušalk, kabla USB) ob koncu življenjske dobe ni dovoljeno odvreči med gospodinjne odpadke. Te izdelke ločite od drugih vrst odpadkov in jih odgovorno predajte v recikliranje ter tako spodbudite trajnostno vnovično uporabo materialnih virov. Tako boste preprečili morebitno tveganje za okolje ali zdravje ljudi zaradi nenadzorovanega odstranjevanja odpadkov. Uporabniki v gospodinjstvih naj se za podrobnosti o tem, kam in kako lahko te izdelke predajo v okolju prijazno recikliranje, obrnejo na trgovino, kjer so izdelek kupili, ali na krajevni upravni organ.

Poslovni uporabniki naj se obrnejo na dobavitelja in preverijo pogoje kupne pogodbe. Tega izdelka in njegove elektronske dodatne opreme pri odstranjevanju ni dovoljeno mešati z drugimi gospodarskimi odpadki.

Če želite izvedeti več o Samsungovih okoljskih obvezah in regulativnih obveznostih za izdelek, na primer o direktivah REACH in OEEQ ter o direktivi o baterijah, na spletnem mestu www.samsung.com obiščite stran, posvečeno trajnosti (velja samo za izdelke, ki se prodajajo v evropskih državah in v ZK).

Namestitev

Pazljivo sledite tem navodilom, da zagotovite pravilno namestitev hladilnika in za preprečevanje nesreč pred uporabo.

⚠ OPOZORILO

- Ta hladilnik uporabljajte samo skladno z njegovim namenom, kot je opisano v tem priročniku.
- Vsako servisiranje mora opraviti strokovnjak.
- Embalažni material izdelka zavržite v skladu z lokalnimi predpisi.
- Pred servisiranjem ali zamenjavo delov izključite napajalni kabel iz električnega omrežja, da preprečite električni udar.

Hladilnik na prvi pogled

Dejanske slike in določeni sestavni deli hladilnika se lahko razlikujejo, odvisno od modela in državo.

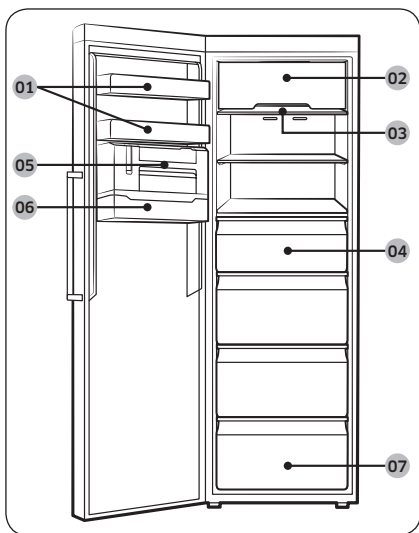

- 01 Vratno varovalo
- 02 Pokrov zgornje police *
- 03 Polica zamrzovalnika
- 04 Predal zamrzovalnika
- 05 Ozki ledomat *
- 06 Varovalo ledomata *
- 07 Spodnji predal

* samo določeni modeli

📄 OPOMBA

- Za najboljšo energetsko učinkovitost, poskrbite, da so vse police, predali in košare postavljeni v prvotni položaj.

Namestitev po korakih

KORAK 1 Izberite mesto postavitve.

Zahteve glede mesta postavitve:

- Trdna, ravna površina brez preproge in talnih oblog, ki bi lahko ovirala prezračevanje
- Proč od neposredne sončne svetlobe
- Ustrezen prostor za odpiranje in zapiranje vrat
- Proč od vira toplote
- Prostor za vzdrževanje in servisiranje
- Temperaturno območje: med 10 °C in 43 °C

Razmik

Oglejte si spodnje slike in preglednico za zahteve prostora za vgradnjo.

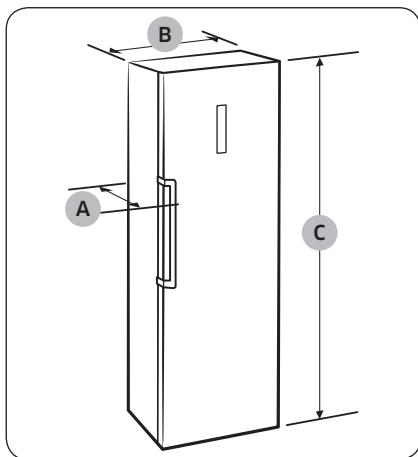

Globina "A"	694
Širina "B"	595
Skupna višina "C"	1853

(enota: mm)

Namestitev

Namestitev

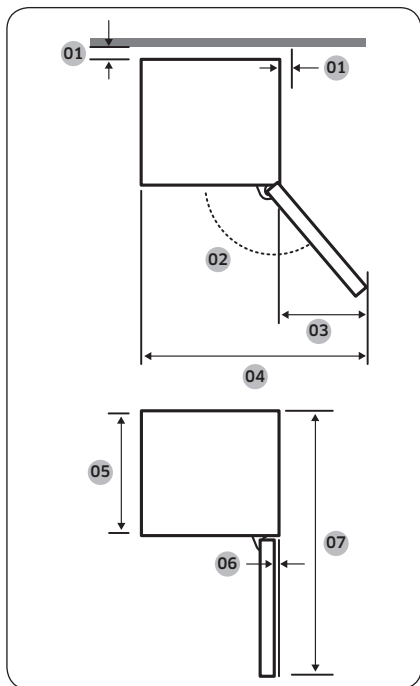

01	priporočeno več kot 50 mm
02	130°
03	377
04	967
05	575
06	5,5
07	1194

(enota: mm)

Namestitev

OPOMBA

Mere so lahko nekoliko drugačne od navedb v zgornji tabeli, odvisno od načina merjenja.

KORAK 2 Razmik (samo določeni modeli)

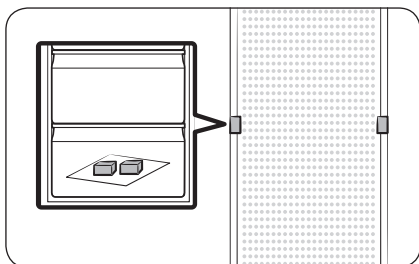

1. Odprite vrata in poiščite priložene distančnike (2 kosa).
2. Odstranite embalažo obeh distančnikov in ju namestite na zadnji del hladilnika, kot je prikazano. Le-ti pomagajo pri kroženju zraka zadnje stene in prihranijo energijo.

KORAK 3 Povezava Wi-Fi

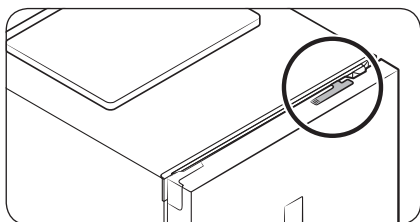

Hladilnik lahko daljinsko upravljate s ključkom Smart Home, ki je naprodaj ločeno. Za nakup ključka Smart Home obiščite spletno mesto www.samsung.com in si oglejte podatke o izdelku.

⚠ PREVIDNO

- Obstajata dve vrsti Samsungovega ključka Smart Home: ena se uporablja za Samsungove pametne televizorje, druga pa za Samsungove gospodinjske aparate.
- Kupiti morate Samsungov ključek Smart Home za gospodinjske aparate. Drugi ključki lahko povzročijo napako v sistemu.

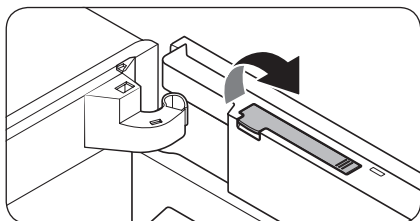

1. Odprite vrata zamrzovalnika in na vrhu vrat povlecite navzgor pokrov za ključek.

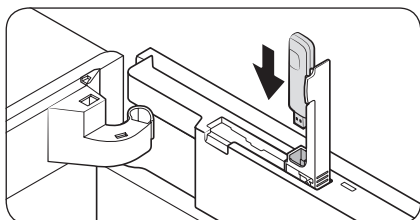

2. Ključek Smart Home pravilno vstavite v vrata za ključek.

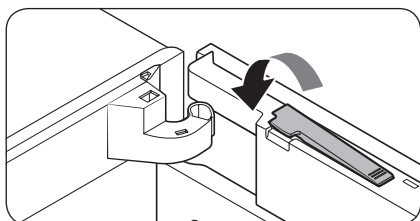

3. Pokrov za ključek potisnite navzdol, da se zapre.

Namestitev

KORAK 4 Tla

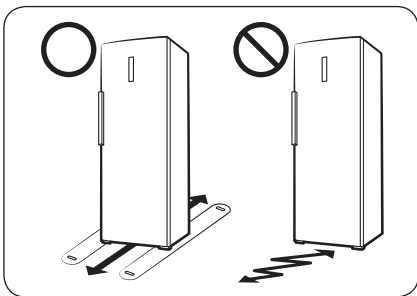

- Površina za namestitev hladilnika mora podpirati polno naložen hladilnik.
- Za zaščito tal na vsako nogo hladilnika namestite kos lepenke.
- Ko je hladilnik je v svojem končnem položaju, ga premikajte le če je to potrebno, da ne poškodujete tal. Če ga morate, uporabite debel papir ali krpe, na primer staro preprogo vzdolž poti gibanja.

KORAK 5 Nastavite izravnalne noge.

⚠ PREVIDNO

- Hladilnik izravnavajte na ravnih in trdnih tleh. V nasprotnem primeru ga lahko poškodujete ali pa tvegate telesne poškodbe.
- Med izravnavanjem mora biti hladilnik prazen. Prepričajte se, da v njem ni živil.
- Iz varnostnih razlogov prilagodite sprednjo stran nekoliko višje od zadnje strani.

Za izravnavanje hladilnika uporabljajte posebne vijake (nivelirne vijake) za izravnavanje na nogah na sprednji strani. V ta namen uporabljajte ploščati izvijač.

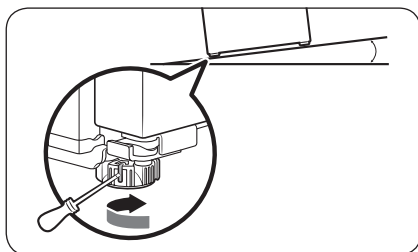

Če želite prilagoditi višino na levi strani:

V nivelirni vijak sprednje leve noge hladilnika vstavite ploščati izvijač. Če želite hladilnik dvigniti, obrnite nivelirni vijak v smeri urinega kazalca, če ga želite spustiti, pa v nasprotno smer.

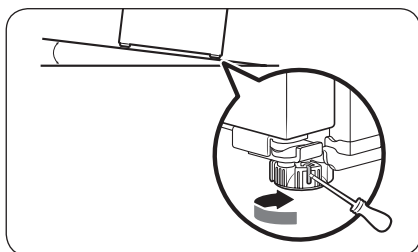

Če želite prilagoditi višino na desni strani:

V nivelirni vijak sprednje desne noge hladilnika vstavite ploščati izvijač. Če želite hladilnik dvigniti, obrnite nivelirni vijak v smeri urinega kazalca, če ga želite spustiti, pa v nasprotno smer.

Namestitev

KORAK 6 Začetne nastavitve

Ko izvedete naslednje korake, bo vaš hladilnik pripravljen za uporabo.

1. Z vsakega vogala police odstranite košček polietilenske pene, ki varuje hladilnik med transportom.
2. Priključite napajalni kabel v stensko vtičnico in vklopite hladilnik.
3. Odprite vrata in preverite, če notranja luč zasveti.
4. Nastavite najnižjo možno temperaturo in počakajte, da hladilnik doseže nastavljeno temperaturo. Zdaj je hladilnik pripravljen za uporabo.

OPOMBA

Ob vklopu hladilnika se vklopi alarm. Za izklop alarma pritisnite gumb Freezer (Zamrzovalnik).

KORAK 7 Zaključni pregled

Ko je namestitev končana potrdite, da:

- je hladilnik priključen v električno vtičnico in pravilno ozemljen.
- je hladilnik nameščen na ravno površino, z razumnim razmikom od sten in omar.
- je hladilnik izravnán in trdno stoji na tleh.
- se vrata gladko odpirajo in zapirajo in se notranja luč vklopi samodejno, ko odprete vrata.

Operacije

Plošča s funkcijami

VRSTA A

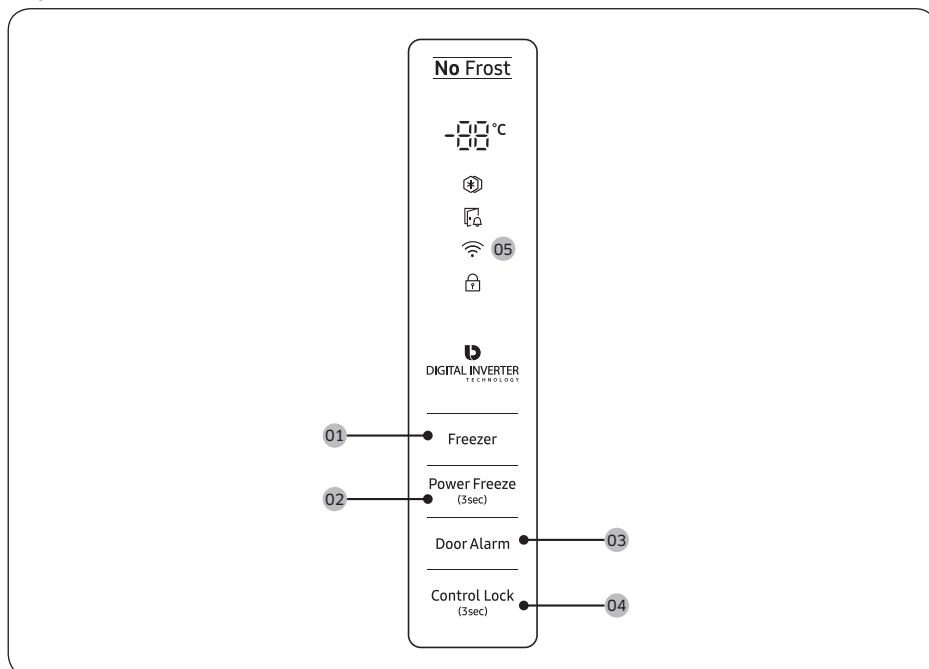

VRSTA B

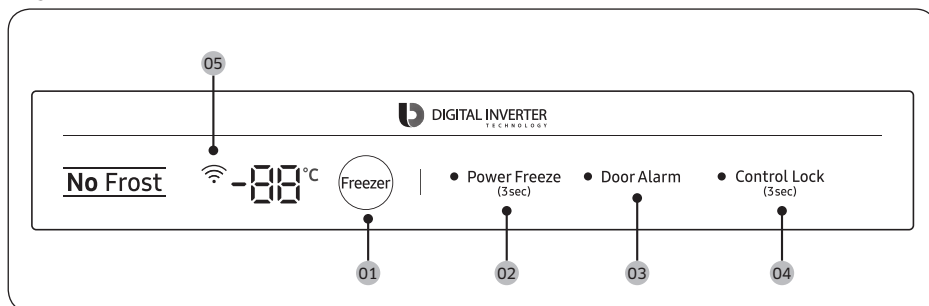

Operacije

Operacije

01 Freezer (Zamrzovalnik)

02 Power Freeze (Hitro zamrzovanje)

03 Door Alarm (Alarm za vrata)

04 Control Lock (Blokada upravljanja)

05 Omrežna povezava

01 Zamrzovalnik

Freezer (Zamrzovalnik)	Z gumbom Freezer (Zamrzovalnik) lahko nastavite temperaturo zamrzovalnika. Na voljo so temperature od -15 °C do -23 °C (privzeto: -19 °C).
------------------------	---

02 Hitro zamrzovanje (3 s)

Power Freeze (Hitro zamrzovanje)	<p>Funkcija Hitro zamrzovanje pospeši proces zamrzovanja pri maksimalni hitrosti ventilatorja. Zamrzovalnik deluje s polno hitrostjo 50 ur in se nato vrne na prejšnjo temperaturo.</p> <ul style="list-style-type: none">• Za vklop možnosti Hitro zamrzovanje pritisnite in držite gumb Power Freeze (Hitro zamrzovanje) 3 sekunde. Zasveti ustrezní indikator (❄) in hladilnik pospeši zamrzovanje.• Za izklop znova pritisnite gumb Power Freeze (Hitro zamrzovanje) in ga držite 3 sekunde. Zamrzovalnik se vrne na prejšnjo nastavitve temperature.• Če morate zamrzniti veliko količino hrane, vklopite Hitro zamrzovanje vsaj 20 ur pred nalaganjem hrane v hladilnik. <p>OPOMBA</p> <ul style="list-style-type: none">• S funkcijo Hitro zamrzovanje se poraba energije poveča. Če funkcije ne nameravate uporabljati, je ne pozabite izklopiti in obnoviti prejšnje nastavitve za temperaturo.• Za hitro zamrzovanje večjih količin hrane odstranite predale in uporabite priloženo polico.
----------------------------------	---

03 Alarm za vrata

Door Alarm (Alarm za vrata)	Po želji lahko nastavite alarm za opomnik. Če ostanejo vrata odprta dlje kot 2 minuti, se sproži alarm in začne utripati indikator alarma. Alarm lahko vklopite ali izklopite z gumbom Door Alarm (Alarm za vrata) .
-----------------------------	---

04 Blokada upravljanja (3 s)

Control Lock (Blokada upravljanja)	Za preprečitev nesreč ali nenamerne uporabe gumbov pritisnite in držite gumb Control Lock (Blokada upravljanja) 3 sekunde, da vklopite način Blokada upravljanja. S tem boste onemogočili vse gumbne in vklopil se bo indikator (🔒). Za izklop ga znova pritisnite in držite 3 sekunde. Vsi gumbi bodo spet omogočeni.
------------------------------------	---

05 Omrežna povezava

Hladilnik lahko upravljate in nadzorujete v aplikaciji SmartThings z izbirnim adapterjem Smart Home (naprodaj ločeno). Za več informacij o aplikaciji SmartThings glejte poglavje **SmartThings**.

SmartThings

Namestititev

Obiščite trgovino Google Play, Galaxy Apps ali App Store družbe Apple in poiščite »SmartThings«. Prenesite aplikacijo SmartThings družbe Samsung Electronics v pametno napravo.

OPOMBA

- Aplikacija SmartThings ni na voljo za nekatere tablice in naprave iPad ter nekatere pametne telefone.
 - Podpira operacijski sistem [Android] 8.0 ali novejši. (najmanj 2 GB RAM-a)
 - Podpira operacijski sistem [iOS] 12.0 ali novejši/iPhone 6 ali novejši.
- Zaradi izboljševanja delovanja lahko v aplikaciji SmartThings pride do sprememb brez predhodnega obvestila ali se podpora aplikacije ukine v skladu s pravilnikom proizvajalca. Poleg tega so lahko nadaljnje posodobitve aplikacije ali funkcije v aplikaciji ustavljene zaradi uporabnosti in varnostnih razlogov, tudi če vaš operacijski sistem trenutno podpira posodobitve.
- Med priporočenimi sistemi kodiranja sta WPA/TKIP in WPA2/AES. Novejši ali nestandardni protokoli za preverjanje pristnosti omrežja Wi-Fi niso podprti.
- Na brezžična omrežja lahko vplivajo okoliška brezžična komunikacijska okolja.
- Če je vaš ponudnik internetnih storitev registriral naslov MAC vašega osebnega računalnika ali modema z namenom identifikacije, Samsungov pametni hladilnik morda ne bo mogel vzpostaviti internetne povezave. V tem primeru se za tehnično podporo obrnite na svojega ponudnika internetnih storitev.
- Nastavitve požarnega zidu omrežnega sistema lahko vašemu Samsungovemu pametnemu hladilniku onemogočijo dostop do interneta. Za tehnično podporo se obrnite na svojega ponudnika internetnih storitev. Če težava še vedno ni odpravljena, se obrnite na lokalni servisni center Samsung ali na lokalnega prodajalca.
- Za konfiguracijo nastavitvev brezžične dostopne točke (AP) si oglejte uporabniški priročnik za dostopno točko (usmerjevalnik).
- Samsungovi pametni hladilniki podpirajo omrežje Wi-Fi 2,4 GHz s specifikacijami IEEE 802.11 b/g/n in protokole Soft-AP (priporočamo IEEE 802.11 n).
- Nepooblaščen brezžični usmerjevalniki Wi-Fi morda ne bodo mogli vzpostaviti povezave z ustreznimi Samsungovimi pametnimi hladilniki.

Operacije

Račun Samsung

Za uporabo aplikacije se morate registrirati v račun Samsung. Če nimate računa Samsung, sledite navodilom aplikacije na zaslonu in ustvarite brezplačni račun Samsung.

Začetek uporabe

Vklopite napravo, s katero želite vzpostaviti povezavo, na svojem telefonu odprite aplikacijo SmartThings in sledite spodnjim navodilom.

Če se prikaže pojavno okno z obvestilom, da je bila najdena nova naprava, tapnite **ADD NOW (DODAJ ZDAJ)**.

Če se pojavno okno ne prikaže, tapnite gumb **+** in nato na seznamu razpoložljivih naprav izberite napravo, s katero želite vzpostaviti povezavo.

Če vaša naprava ni na seznamu razpoložljivih naprav, tapnite **Supported Devices (Podprte naprave)**, izberite tip naprave (hladilnik) in nato izberite določen model naprave.

Za nastavitev naprave sledite navodilom v aplikaciji. Ko je nastavitev končana, se bo vaš hladilnik pojavil kot »kartica« na vašem zaslonu **Devices (Naprave)**.

Aplikacija za hladilnik

Integrirano upravljanje

Hladilnik lahko upravljate in nadzorujete, ko ste doma in na poti.

- Tapnite ikono hladilnika na nadzorni plošči aplikacije SmartThings ali tapnite ikono »Naprave« na dnu nadzorne plošče in nato tapnite »kartico« hladilnika, da odprete stran hladilnika.
- Preverite stanje delovanja ali obvestila glede hladilnika in po potrebi spremenite možnosti ali nastavitve.

OPOMBA

Nekatere možnosti ali nastavitve hladilnika morda niso na voljo za daljinsko upravljanje.

Kategorija	Element	Opis
Nadzor	Temperatura zamrzovalnika	Prikaže trenutno nastavitvev temperature zamrzovalnika.
	Diagnoza	Zazna nepravilno delovanje zamrzovalnika.
	Nadzor energije	Preverja skupno porabo energije zamrzovalnika za zadnjih 180 dni.
Funkcije	Hitro zamrzovanje	Možnost Hitro zamrzovanje lahko vklopite ali izklopite in preverite trenutne nastavitve.
Alarmi	Neobičajno visoka temperatura	Alarm se sproži, ko je v zamrzovalniku neobičajno visoka temperatura.
	Odperta vrata	Alarm se sproži, če so vrata zamrzovalnika odprta določen čas.

Operacije

Posebne funkcije

Dejanska podoba in posebne funkcije vašega hladilnika se lahko razlikujejo, odvisno od modela in države.

Ozki ledomat (samo pri določenih modelih)

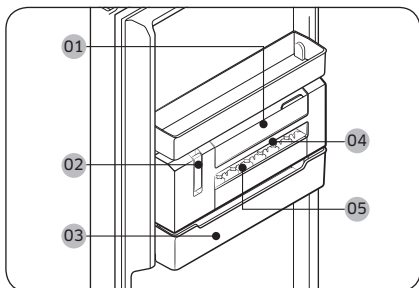

- 01 Posoda za vodo
- 02 Ročica ledomata
- 03 Posoda za led
- 04 Model za ledene kocke
- 05 Pokrov modela za ledene kocke

OPOMBA

Če ne nameravate proizvajati ledu, odstranite ozki ledomat, da si zagotovite več prostora za shranjevanje. V tem primeru lahko posodo za led (03) uporabite kot večnamenski predal za shranjevanje.

Ročno proizvodnje ledu

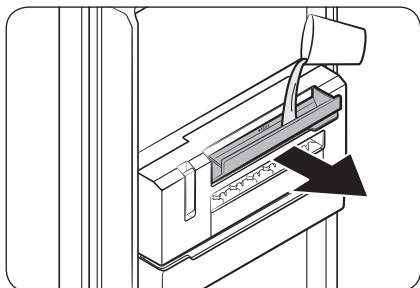

1. Povlecite ročico **posode za vodo (01)** navzgor, da se odpre, in nato napolnite posodo z vodo do oznake "max". Previdno zaprite posodo, da se voda ne polije ali začne iztekati.

⚠ PREVIDNO

- Ne presežite oznake "max". Če je vode preveč, se led začne zatikati in proizvodnje ne deluje normalno.
- Uporabljajte le pitno vodo. Proizvodnje ledu iz drugih tekočin, kot je zeleni čaj ali mleko, ne deluje normalo.
- Previdno zaprite **posodo za vodo**. V nasprotnem primeru lahko pride do polivanja ali iztekanja.

📖 OPOMBA

- Če opazite rahlo iztekanje, odprite **posodo za vodo** in preverite, ali je prehod iz posode za vodo v **model za ledene kocke** zamrznjen. Če je prehod zamrznjen, v **posodo za vodo** natočite mlačno vodo do oznake "max". Počakajte, da se prehod odtaja.
- Priporočeno je, da prehod iz posode za vodo v **model za ledene kocke** redno čistite, saj prehod pogosto zamrzne.

2. Preverite, ali led zamrzne do konca. Šele ko led zamrzne do konca, povlecite ročico **ledomata (02)** navzgor. **Model za ledene kocke (04)** se obrne in začne proizvajati led v **posodo za led (03)**.

⚠ PREVIDNO

- Ročice ne povlecite navzgor, dokler led ne zamrzne do konca. Na pol zamrznjen led se lahko zagozdi in poškoduje **posodo za led**.

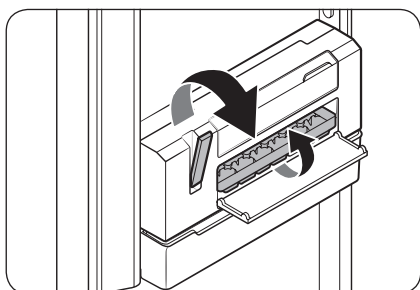

Operacije

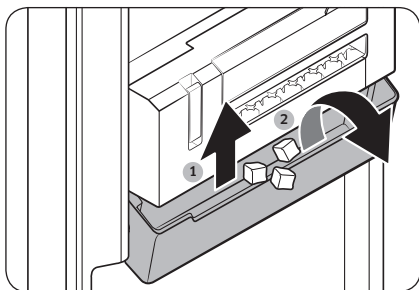

3. Za proizvodnjanje ledu rahlo dvignite posodo za led in jo nagnite proti srednjem delu.

⚠ PREVIDNO

- Posode za led ne nagibajte, ne da bi jo pred tem dvignili. Posoda za led se lahko polomi.
- Ne vlivajte vode neposredno v posodo za led za izdelavo ledu. Posoda za led lahko počí.
- Vrat zamrzovalnika ne puščajte odprtih. Led v posodi za led se stopi in zagosti.
- V primeri izpada elektrike izpraznite posodo za led, preden začnete proizvajati nov led.
- Uporabljajte le pitno vodo.

📖 OPOMBA

- Ledene kocke morda ne bodo nastajale hkrati, odvisno od stanja ledu. V tem primeru večkrat povlecite ročico.
- Če ste v posodo vlili preveč vode in se led ne proizvaja, odstranite model za ledene kocke in ga izpraznite. Če s tem težava ni odpravljena, odstranite ozki ledomat in ga izpraznite.

Opiranje pokrova zgornje police (samo pri določenih modelih)

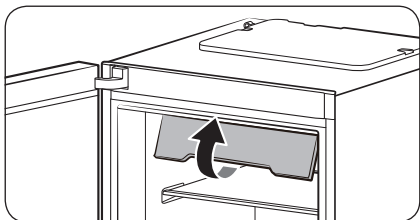

1. Povlecite sprednji del pokrova zgornje police do konca navzgor.

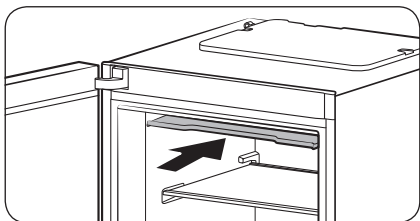

2. Nato pokrov potisnite do konca navznoter.

OPOMBA

- Če želite vzeti predmet iz zamrzovalnika ali ga dati vanj, morate preganiti pokrov zgornje police navzgor.
- Pokrov zgornje police je odstranljiv. Če ga ne nameravate uporabljati, ga lahko odstranite.

Operacije

Sprostitev dodatnega prostora (samo določeni modeli)

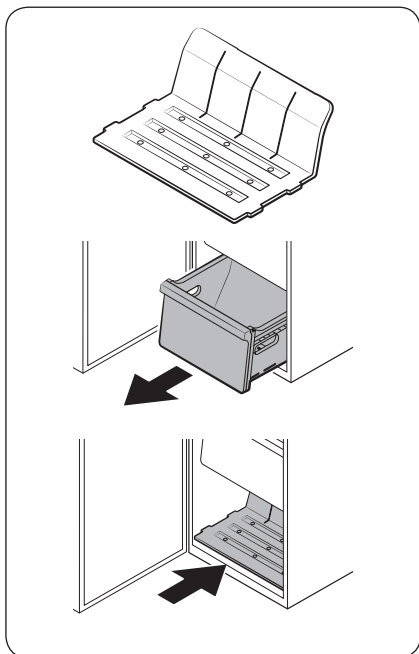

Če potrebujete več prostora za shranjevanje, odstranite pokrov zgornje police in vse 4 predale ter vstavite priloženo polico (glejte sliko) v notranje dno glavne enote. Nato odstranite ozki ledomat.

OPOMBA

- Ko odstranite pokrov zgornje police in predale, se toplotne in mehanske značilnosti zamrzovalnika ne spremenijo.
- Navedena prostornina zamrzovalnika velja za zamrzovalnik, ki ima odstranjene pokrov zgornje police in vse predale ter vstavljeno priloženo polico.

Vzdrževanje

Obračanje vrat (samo pri določenih modelih)

Vrata lahko obrne samo Samsungov pooblaščen serviser. Stroške krijete sami, ker ta vrsta popravila ni zajeta v garanciji.

⚠ OPOZORILO

- Napak pri obračanju ali poškodb lastnine, za katere so odgovorne nepooblaščen službe, garancija ne krije.
- Pred obračanjem vrat se prepričajte, da je hladilnik odklopljen z napajanja.
- Po obračanju vrat morate počakati najmanj eno uro. S tem preprečite možnost električnega udara.

Potrebni pripomočki (niso priloženi)

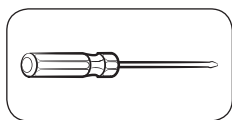

Križni izvijač

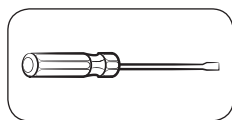

Ploščati izvijač



10-mm ključ
(za os zgornjega tečaja)

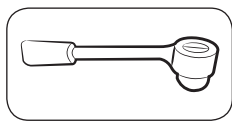

8-mm nasadni ključ
(za vijake)



12-mm ključ
(za os spodnjega tečaja)

Dodatki

Videz spodaj navedene dodatne opreme se lahko razlikuje glede na model.

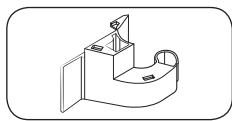

Pokrov tečaja (L)

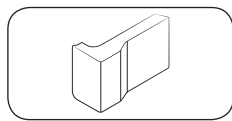

Pokrov razmika (L)

⚠ PREVIDNO

Iz varnostnih razlogov med obračanjem vrat pazite, da so vsi majhni deli (vijaki, pokrovčki itd.) hladilnika izven dosega otrok ali dojenčkov.

Vzdrževanje

Postopna navodila

KORAK 1 Odstranitev ročaja

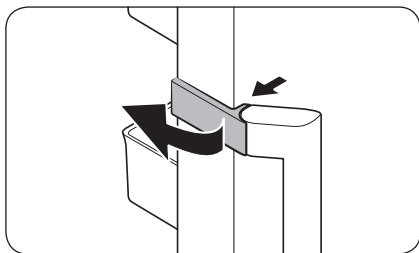

1. Odklenite pokrovček ročaja in ga odložite.

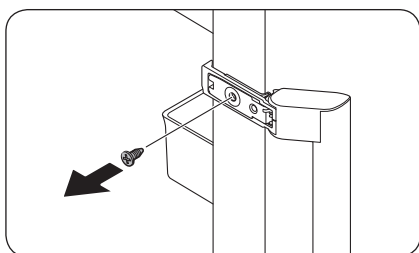

2. Odstranite vse vijake na zgornji in spodnji strani ročaja.

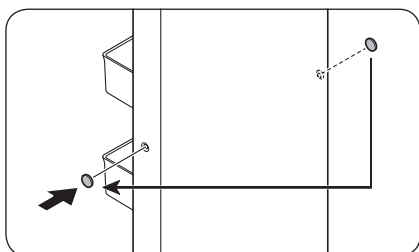

3. Pokrovčka vijakov ročaja (2 kosa) odstranite s ploščatim izvijačem. Nato vstavite pokrovčka vijakov ročaja na nasprotno stran.

⚠ PREVIDNO

Pokrovčka vijakov ročaja odstranite previdno, da preprečite možnost telesnih poškodb.

📖 OPOMBA

Ročaj shranite na varno mesto za poznejšo uporabo.

KORAK 2 Odstranjevanje vrat zamrzovalnika

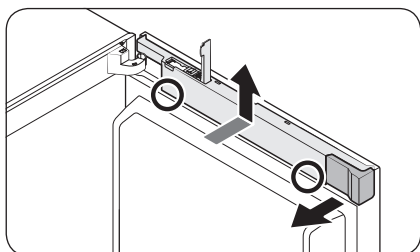

1. Odprite pokrov za ključek in odstranite pokrov razmika.
2. Z obema rokama držite spodnje dele (označeno na sliki) pokrova za žice in hkrati dvignite pokrov za žice.

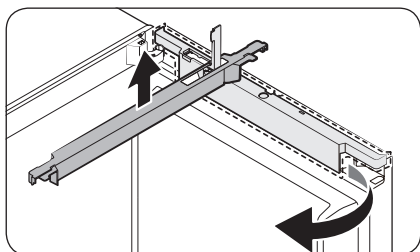

3. Pokrov za žice zavrtite proti sprednjemu delu za 90 stopinj, nato pa ga dvignite in odstranite.

OPOMBA

Pokrov razmika in pokrov za žice shranite na varno mesto. Potrebovali ju boste, ko boste vrata namestili nazaj v prvotni položaj (pred obračanjem vrat).

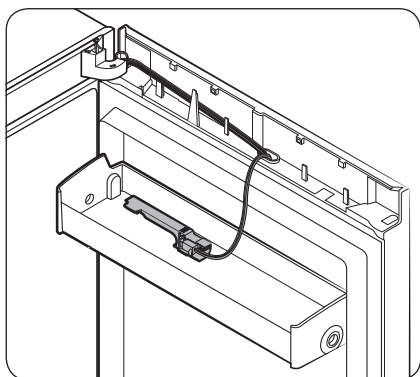

OPOMBA

Pokrov za ključek namestite na vratno varovalo za poznejšo uporabo.

Vzdrževanje

Prikaz vrste A

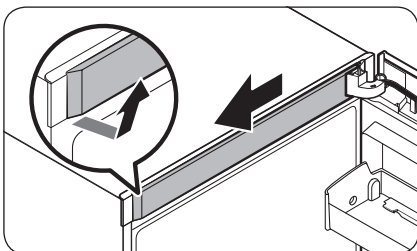

1. Najprej odstranite **pokrov zgornjega okvirja** z desne strani. Nato ga povlecite proti sprednjemu delu.

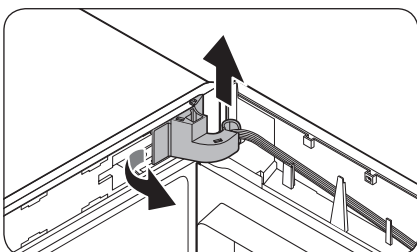

2. Povlecite levo stran **pokrova tečaja**, da ga odstranite, nato pa rahlo dvignite spodnji del, da ga izvlečete.

⚠ PREVIDNO

Ko poskušate odstraniti **pokrov tečaja**, bodite previdni, da ne poškodujete priključkov in žic na vratih zamrzovalnika ali v njihovi bližini.

📖 OPOMBA

Pokrov tečaja shranite na varno mesto. Potrebovali ga boste, ko boste vrata namestili nazaj v prvotni položaj (pred obračanjem vrat).

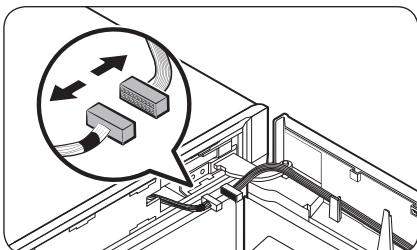

3. Odklopite priključke na vratih zamrzovalnika ali v njihovi bližini. Odvijte vijake na **zgornjem tečaju** in jih odstranite.

⚠ PREVIDNO

Padec vrat zamrzovalnika preprečite tako, da vrata trdno držite, ko odstranjujete **zgornji tečaj**.

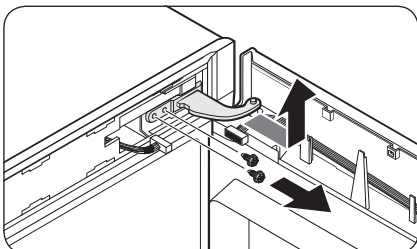

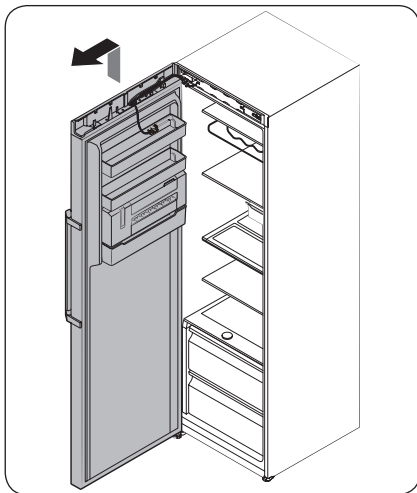

4. Ko odstranite **zgornji tečaj**, vrata zamrzovalnika dvignite, da jih odstranite. Vrata shranite na varno mesto.

⚠ PREVIDNO

Vrata so težka. Pri odstranjevanju vrat bodite previdni, da preprečite materialno škodo ali telesne poškodbe.

Prikaz vrste B

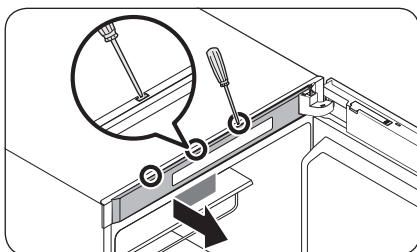

1. Ploščati izvijač zaporedno vstavite v vse odprtine na vrhu vrat, da odstranite **pokrov** zgornjega okvirja.

📖 OPOMBA

Začnite pri odprtini, ki je najbolj oddaljena od tečaja.

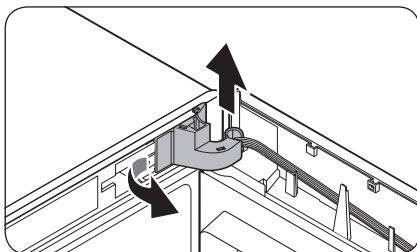

2. Povlecite levo stran **pokrova tečaja**, da ga odstranite, nato pa rahlo dvignite spodnji del, da ga izvlečete.

⚠ PREVIDNO

Ko poskušate odstraniti **pokrov tečaja**, bodite previdni, da ne poškodujete priključkov in žic na vratih zamrzovalnika ali v njihovi bližini.

📖 OPOMBA

Pokrov tečaja shranite na varno mesto. Potrebovali ga boste, ko boste vrata namestili nazaj v prvotni položaj (pred obračanjem vrat).

Vzdrževanje

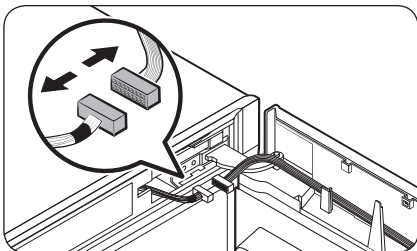

3. Odklopite priključke na vratih zamrzovalnika ali v njihovi bližini. Odvijte vijake na **zgornjem tečaju** in jih odstranite.

⚠ PREVIDNO

Padec vrat zamrzovalnika preprečite tako, da vrata trdno držite, ko odstranjujete zgornji tečaj.

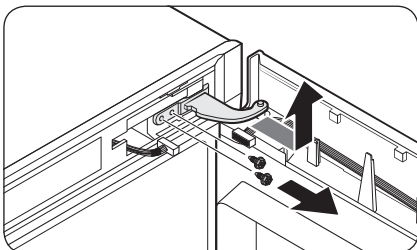

4. Ko odstranite **zgornji tečaj**, vrata zamrzovalnika dvignite, da jih odstranite. Vrata shranite na varno mesto.

⚠ PREVIDNO

Vrata so težka. Pri odstranjevanju vrat bodite previdni, da preprečite materialno škodo ali telesne poškodbe.

KORAK 3 Obračanje elementov za samodejno zapiranje

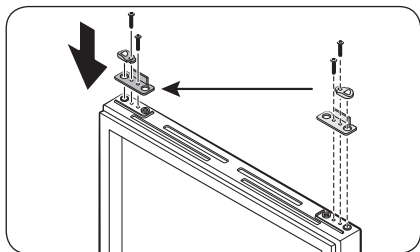

1. Odstranite ročico za samodejno zapiranje z vrat zamrzovalnika tako, da odvijete vijake na ročici in vijake na nasprotni strani.
2. Ročico za samodejno zapiranje vstavite na nasprotno stran in privijte vijake.

Vzdrževanje

KORAK 4 Obračanje spodnjega tečaja

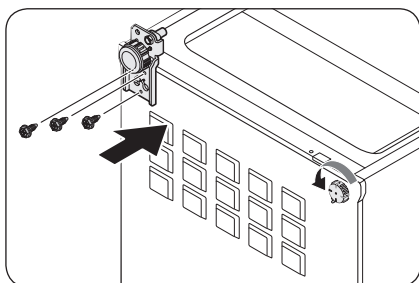
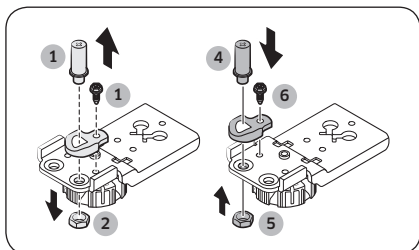
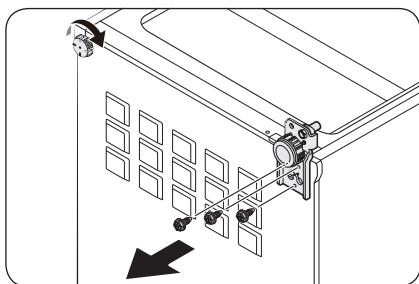

1. Hladilnik previdno položite na tla. Nato odstranite vijake iz **spodnjega tečaja** na desni strani in **izravnalne noge** na levi strani.

2. Z 8-mm nasadnim ključem odstranite **zadnji vijak** ob osi.

3. Odstranite vijak osi pod **spodnjim tečajem**.

4. **Os** odstranite s križnim izvijačem.

5. **Os** vstavite na nasprotno stran.

6. Znova vstavite **zadnji vijak** in ga privijte.

7. Znova vstavite **vijak osi** in ga privijte.

8. **Spodnji tečaj** vstavite na nasprotno stran in privijte z vijaki. **Izravnalno nogo** namestite na nasprotno stran in privijte z vijaki.

9. Hladilnik previdno postavite na noge.

KORAK 5 Ponovna namestitev vrat zamrzovalnika

Prikaz vrste A

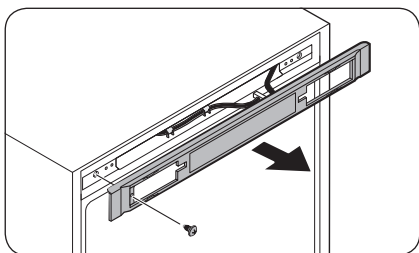

1. Odstranite vijak in izvlecite pokrov nadzornega elementa.

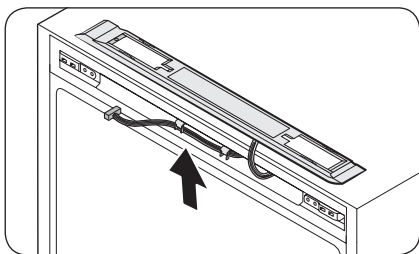

2. Premaknite priključke in žice na nasprotno stran. Vstavite pokrov nadzornega elementa in privijte vijake na nasprotni strani.

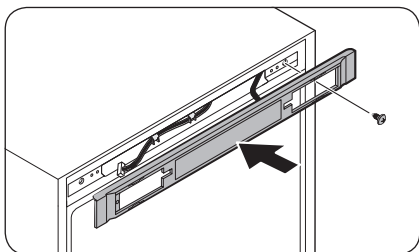

Vzdrževanje

Vzdrževanje

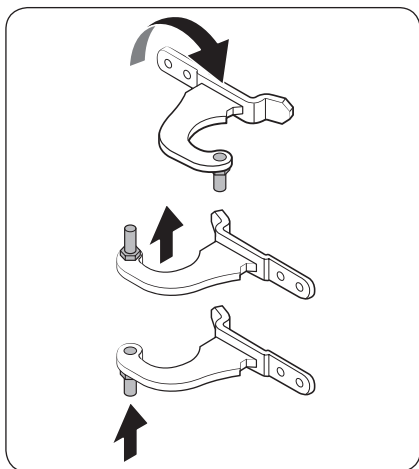

3. Z zgornjega tečaja odstranite os. Nato znova sestavite os, kot je prikazano na sliki.

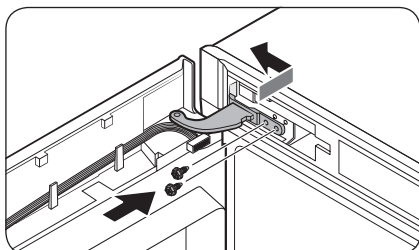

4. V glavno enoto najprej vstavite spodnji del vrat.
5. Vstavite zgornji tečaj in ga privijte z vijaki.

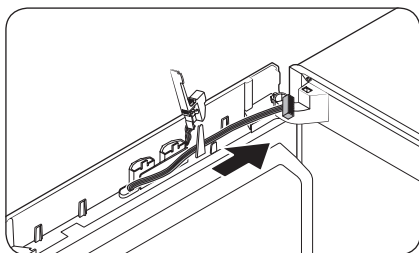

- Žice premaknite na nasprotno stran in jih pritrdite z notranjo kljukico na nasprotni strani.

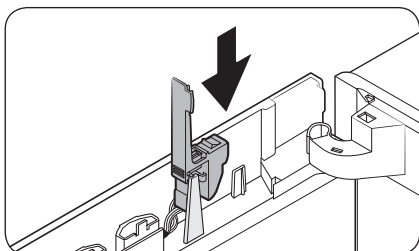

6. Pokrov za ključek znova vstavite v prvotni položaj.

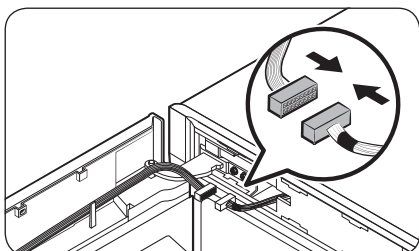

7. Povežite priključke na vratih zamrzovalnika z glavno enoto. Žice pritrdite v notranjo kljukico na izbirnem pokrovu tečaja (L).

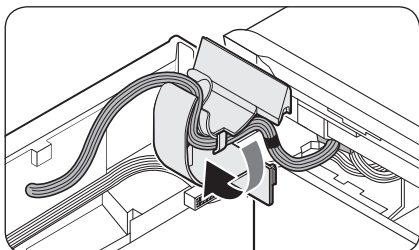

8. Pokrov tečaja vstavite v zgornji tečaj tako, da najprej vstavite desno stran. Nato pritisnite spodnji del pokrova, da ga pritrdite.

⚠ PREVIDNO

Žice in priključki ne smejo biti zagozdeni na sredini.

Vzdrževanje

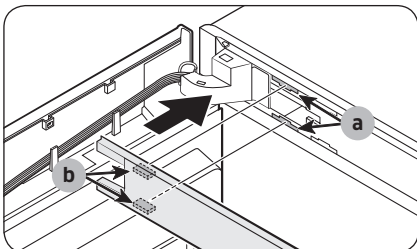

9. Pokrov zgornjega okvirja vstavite tako, da se del (b) prečno prilega v del (a).

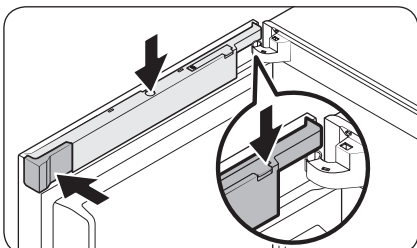
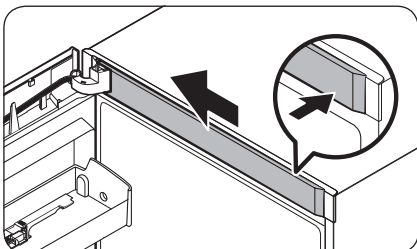

10. Vstavite pokrov za žice skozi odprt pokrov za ključek. Pokrov zavrtite proti sprednjemu delu za 90 stopinj, nato ga potisnite navzdol, da se namesti.

11. Pokrov razmika (L) vstavite v prvotni položaj in nato zaprite pokrov za ključek.

OPOMBA

Videz pokrova se razlikuje glede na model.

Vzdrževanje

Prikaz vrste B

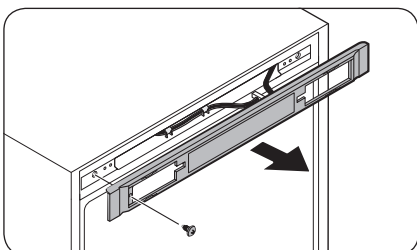

1. Odstranite vijak in izvlecite pokrov nadzornega elementa.

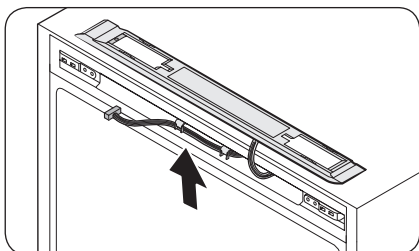

2. Premaknite priključke in žice na nasprotno stran. Vstavite **pokrov nadzornega elementa** in privijte vijake na nasprotni strani.

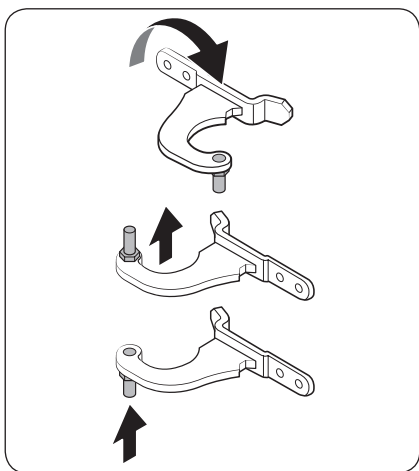
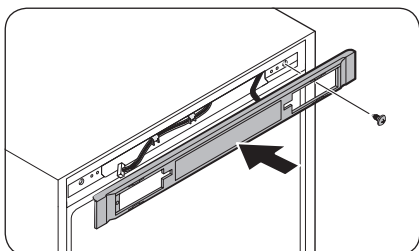

3. Z zgornjega tečaja odstranite os. Nato znova sestavite os, kot je prikazano na sliki.

Vzdrževanje

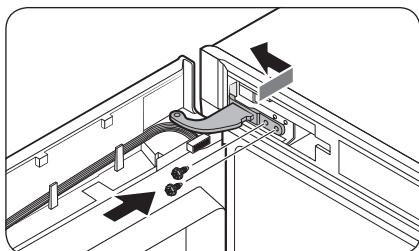

4. V glavno enoto najprej vstavite spodnji del vrat.
5. Vstavite zgornji tečaj in ga privijte z vijaki.

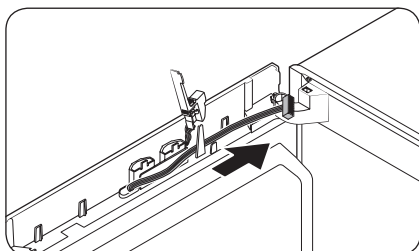

- Žice premaknite na nasprotno stran in jih pritrdite z notranjo kljukico na nasprotni strani.

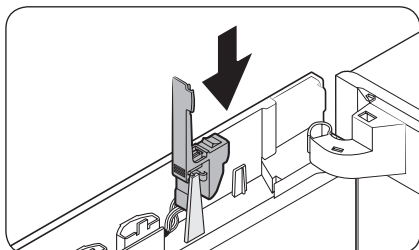

6. Pokrov za ključek znova vstavite v prvotni položaj.

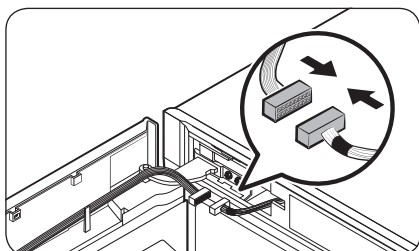

7. Povežite priključke na vratih zamrzovalnika z glavno enoto. Žice pritrdite v notranjo kljukico na izbirnem pokrovu tečaja (L).

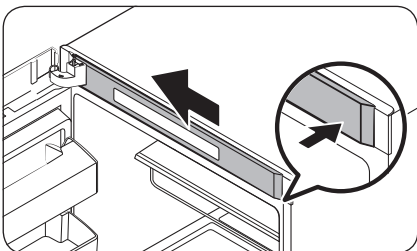
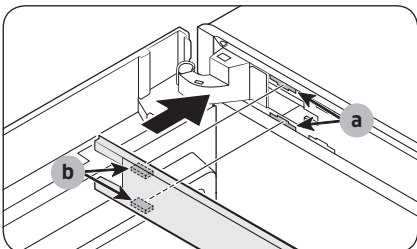
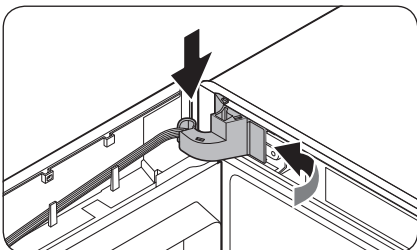
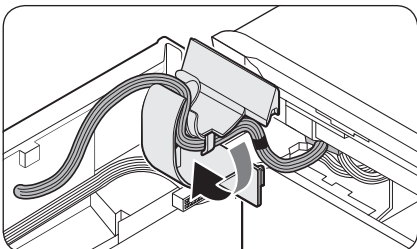

8. Pokrov tečaja vstavite v zgornji tečaj tako, da najprej vstavite desno stran. Nato pritisnite spodnji del pokrova, da ga pritrdite.

⚠ PREVIDNO

Žice in priključki ne smejo biti zagazdeni na sredini.

9. Pokrov zgornjega okvirja vstavite tako, da se del (b) prečno prilega v del (a). Nato konec pokrova podrsajte v levo, da se zaklene.

Vzdrževanje

Vzdrževanje

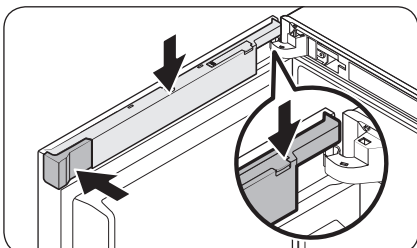
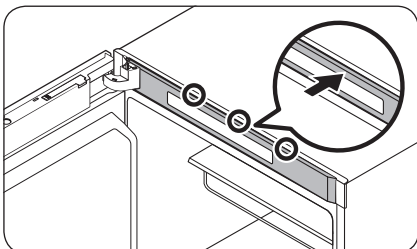
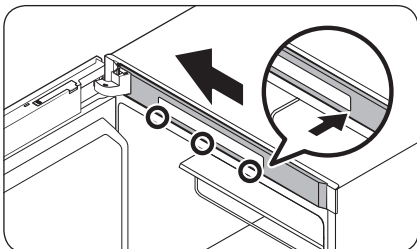

- Pri modelih, ki imajo na vrhu zamrzovalnika zaslon, potisnite notri levi del **pokrova zgornjega okvirja** in nato desni del. Na ta način boste v pravilnem vrstnem redu zaklenili zgornje in spodnje območje.

10. Vstavite pokrov za žice skozi odprt pokrov za ključek. Pokrov zavrtite proti sprednjemu delu za 90 stopinj, nato ga potisnite navzdol, da se namesti.

11. Pokrov razmika (L) vstavite v prvotni položaj in nato zaprite pokrov za ključek.

OPOMBA

Videz pokrova se razlikuje glede na model.

KORAK 6 Ponovna namestitev ročaja

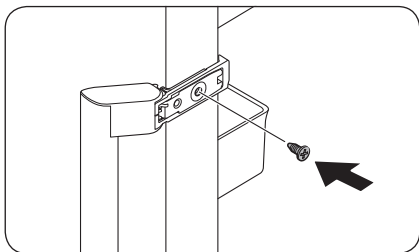

1. Vstavite ročaj na nasprotno stran in nato privijte vijak.

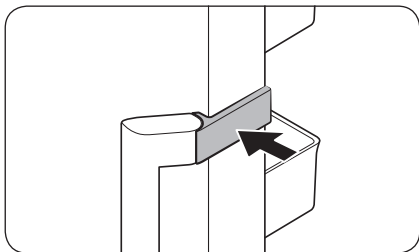

2. Zaprite pokrov ročaja, kot je prikazano.

OPOMBA

Morda boste želeli vrata namestiti nazaj v prvotni položaj (pred obračanjem vrat). V tem primeru sledite zgornjim navodilom ter obrnite vrata, tečaje in pokrove nazaj v prvotni položaj.

Vzdrževanje

Čiščenje in nega

Police

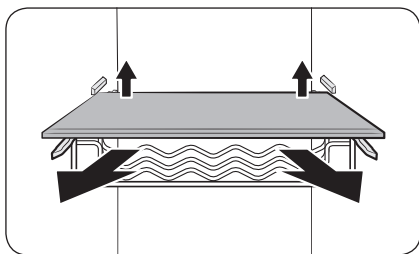

Rahlo dvignite hrbtno stran police, da jo izvlečete.

Vratna varovala

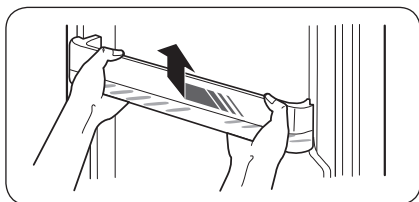

Rahlo privzdignite in potegnite varovalo vrat.

⚠ PREVIDNO

Za preprečevanje nesreč izpraznite varovala vrat pred odstranitvijo.

Pokrov zgornje police (samo pri določenih modelih)

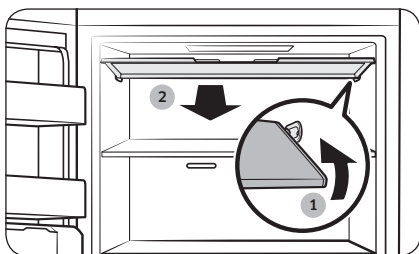

1. Potisnite desno stran pokrova navznoter, da pokrov snamete.
2. Nato pokrov povlecite navzgor naprej, da ga odstranite.

Ozki ledomat (samo pri določenih modelih)

OPOMBA

- Ko čistite sestavne dele ozkega ledomata, kot so posoda za vodo, posoda za led in model za ledene kocke, jih po čiščenju popolnoma posušite.
- Ko očistite ozki ledomat, popolnoma posušite notranje in zunanje dele enote. Če enota ni popolnoma posušena, se lahko okvari ročica ledomata. Če se to zgodi, počakajte 2-3 dni, da se ozki ledomat popolnoma posuši. Nato poskusite znova.

Odstranjevanje sestavnih delov

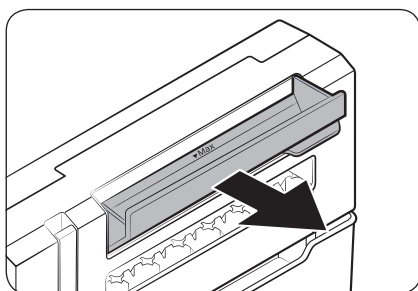

Posoda za vodo

Popolnoma odprite posodo za vodo in jo izvlecite ven.

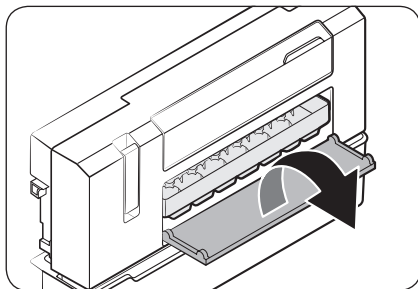

Model za ledene kocke

1. Odprite pokrov modela za ledene kocke, da odkrijete model za ledene kocke.

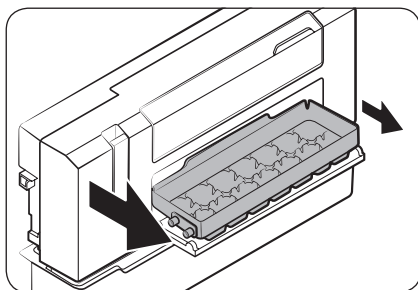

2. Nežno povlecite levo stran modela za ledene kocke in nato še desno stran, da ga odstranite.

Vzdrževanje

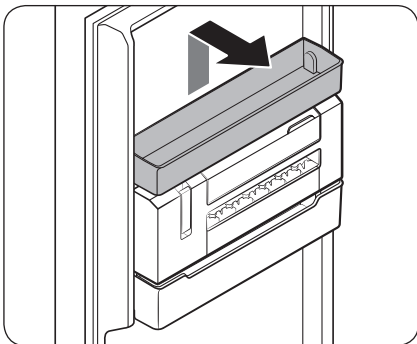

Ozki ledomat

1. Najprej odstranite večnamenski predal, ki se nahaja neposredno nad ozkim ledomatom.

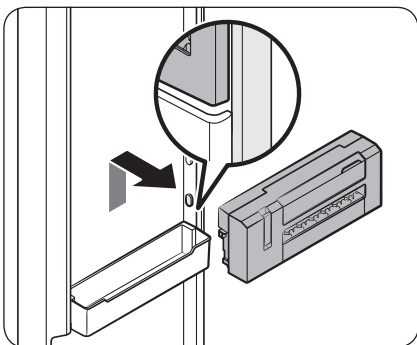

2. Z obema rokama držite označena dela ozkega ledomata, da ga dvignete in izvlečete proti sprednjem delu.

Vstavljanje sestavnih delov

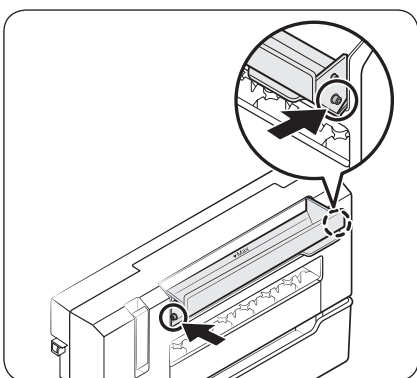

Posoda za vodo

Obe strani **posode za vodo** vstavite v ustrezna zatiča na ohišju posode za vodo. Ko vstavite do konca, se zasliši klik.

Čiščenje

Notranjost in zunanost

⚠ OPOZORILO

- Za čiščenje ne uporabljajte benzena, razredčila ali čistil za dom/avto, kot je na primer Clorox™. Te snovi lahko poškodujejo površino hladilnika in povzročijo požar.
- Na hladilnik ne razpršujte vode. To lahko povzroči električni udar.

Redno uporabljajte suho krpo, da odstranite vse tuje snovi, kot so prah ali voda iz priključkov napajalnega vtiča in kontaktnih točk.

1. Izključite napajalni kabel iz električnega omrežja.
2. Notranjost in zunanost hladilnika obrišite z navlaženo mehko in gladko krpo ali papirnato brisačo.
3. Ko končate, do suhega obrišite s suho krpo ali papirnato brisačo.
4. Priključite napajalni kabel hladilnika.

Nadomestna

Lučke LED

Če želite zamenjati lučke hladilnika, se obrnite na lokalni servisni center Samsung.

⚠ OPOZORILO

- Lučke ne spadajo med dele, ki jih lahko servisira uporabnik. Lučk ne poskušajte zamenjati sami. To lahko povzroči električni udar.

Lučka (svetlobni vir)

Ta izdelek vsebuje svetlobni vir razreda energijske učinkovitosti <G>.

Lučk(e) in/ali krmilnikov ne more servisirati uporabnik. Če želite zamenjati lučk(e) in/ali krmilnike v izdelku, se obrnite na lokalni servisni center Samsung.

Za podrobne nastavitve glede zamenjave lučk(e) ali krmilnikov v svojem izdelku obiščite Samsungovo spletno stran (<http://www.samsung.com>), kjer odprite razdelek Podpora > Začetna stran za podporo in vnesite ime modela.

Za podrobna navodila o razstavljanju lučk(e) in/ali krmilnikov enostavno upoštevajte ta navodila za zamenjavo, kot je opisano zgoraj.

Odpravljanje težav

Preden se obrnete na servisni center, preverite spodnje točke. Stroški klicev za servisiranje, ki se nanašajo na običajne okoliščine (primeri brez okvare), bodo zaračunani uporabniku.

Splošno

Temperatura

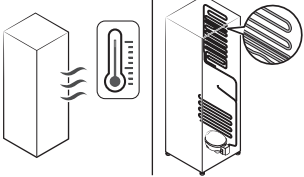
Znak	Možni vzroki	Rešitev
Zamrzovalnik ne deluje. Temperatura v zamrzovalniku je previsoka.	<ul style="list-style-type: none">Napajalni kabel ni pravilno priključen.	<ul style="list-style-type: none">Pravilno priključite napajalni kabel hladilnika.
	<ul style="list-style-type: none">Regulator temperature ni pravilno nastavljen.	<ul style="list-style-type: none">Nastavite nižjo temperaturo.
	<ul style="list-style-type: none">Hladilnik stoji v bližini vira toplote ali neposredno na sočni svetlobi.	<ul style="list-style-type: none">Hladilnik ne sme biti izpostavljen neposredni sončni svetlobi ali viru toplote.
	<ul style="list-style-type: none">Med hladilnikom in stranskimi deli/zadnjim delom ni dovolj prostora.	<ul style="list-style-type: none">Priporočamo, da je med hladilnikom in bližnjimi stenami (ali omarami) več kot 50 mm prostora.
	<ul style="list-style-type: none">Hladilnik je preobremenjen. Hrana blokira zračnike v hladilniku.	<ul style="list-style-type: none">Ne preobremenite hladilnika. Preprečite, da bi hrana blokirala zračnike.
Zamrzovalnik se prekomerno ohlaja.	<ul style="list-style-type: none">Regulator temperature ni pravilno nastavljen.	<ul style="list-style-type: none">Nastavite višjo temperaturo.
Notranja stena je topla.	<ul style="list-style-type: none">Hladilnik ima toplotno odporne cevovode v notranji steni.	<ul style="list-style-type: none">Za preprečevanje nastanka kondenzacije, ima hladilnik toplotno odporne cevovode v sprednjih vogalih. Če se temperatura okolice dvigne, ta oprema ne more učinkovito delovati. To ni napaka sistema. 

Vonjave

Znak	Možni vzroki	Rešitev
V hladilniku so vonjave.	• Pokvarjena hrana	• Očistite hladilnik in odstranite pokvarjeno hrano.
	• Hrana z močnim vonjem	• Preverite, ali je hrana z močnim vonjem zračno tesno zaprta.

Zmrzal

Znak	Možni vzroki	Rešitev
Zmrzal okoli zračnikov	• Hrana blokira zračnike.	• Prepričajte se, da hrana ne blokira zračnikov v hladilniku.
Zmrzal na notranjih stenah	• Vrata niso ustrezno zaprta.	• Prepričajte se, da hrana ne blokira vrat. Očistite tesnila na vratih.
Sadje in zelenjava so zamrznjeni.	• Sadje in zelenjava so shranjeni v predelu za sveža živila/kuhanje.	• Predel za sveža živila/kuhanje je namenjen samo za meso/ribe.

Kondenzacija

Znak	Možni vzroki	Rešitev
Na notranjih stenah je nastala kondenzacija.	• Če vrata ostanejo odprta, se v hladilniku nabere vlaga.	• Odstranite vlago in ne odpirajte vrat dlje časa.
	• Zelo vlažna hrana	• Preverite, ali je hrana zračno tesno zaprta.

Odpravljanje težav

Ali iz hladilnika prihajajo neobičajni zvoki?

Preden se obrnete na servisni center, preverite spodnje točke. Stroški klicev za servisiranje, ki se nanašajo na običajne zvoke, bodo zaračunani uporabniku.

Ti zvoki so običajni.

- Med začetkom ali koncem delovanja iz hladilnika prihajajo zvoki, podobni zaganjanju motorja. Ko se delovanje umiri, zvok postane tišji.

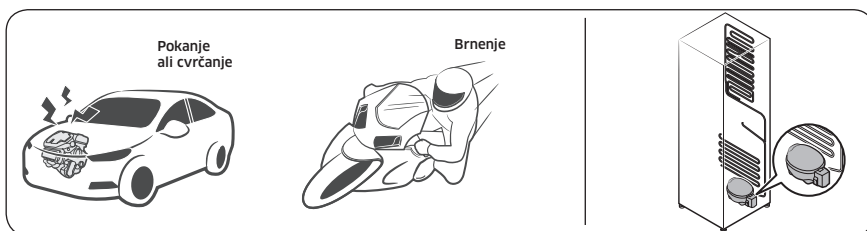

- Med delovanjem ventilatorja, lahko zaslišite spodnje zvoke. Ko hladilnik doseže nastavljeno temperaturo, se ventilator ne bo oglasil.

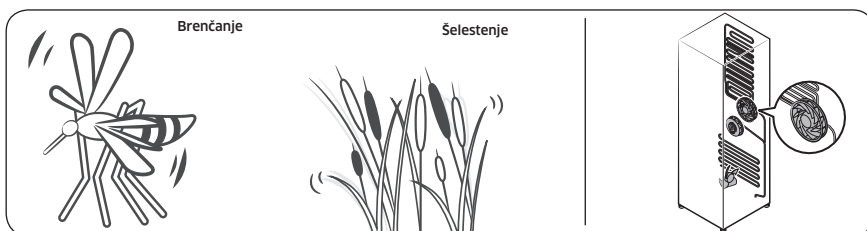

- Med tajanjem lahko voda kaplja na grelnik za tajanje, kar povzroči zvoke cvrčanja.

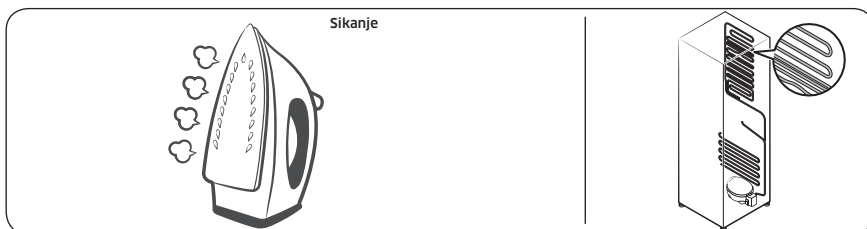

- Ko hladilnik hladi ali zamrzuje, se skozi zatesnjene cevi pomika hladilni plin, ki povzroča zvoke brbotanja.

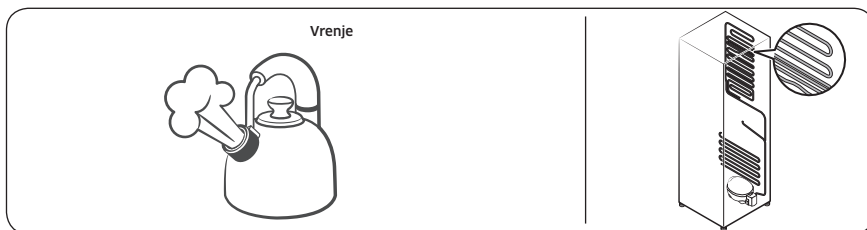

- Ko se temperatura v hladilniku poveča ali zmanjša, se plastični deli zožijo in razširijo, kar povzroči zvoke trkanja. Ti zvoki se zaslišijo med tajanjem ali ko delujejo elektronski deli.

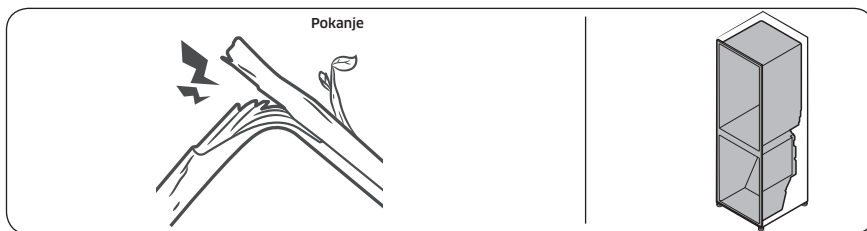

- Pri modelih z ledomatom: ko se ventil za vodo odpre, da napolni ledomat, se oglasi zvok brenčanja.
- Pri odpiranju in zapiranju vrat hladilnika pride do izravnave tlaka, kar povzroči šumenje.

Odpravljanje težav

SmartThings

Znak	Stanje
Aplikacije "SmartThings" nisem našel v trgovini z aplikacijami.	<ul style="list-style-type: none">Aplikacija SmartThings ni na voljo za nekatere tablice in naprave iPad ter nekatere pametne telefone.<ul style="list-style-type: none">podpira operacijski sistem [Android] 8.0 ali novejši (najmanj 2 GB RAM-a)podpira operacijski sistem [iOS] 12.0 ali novejši/iPhone6 ali novejši.
Aplikacija SmartThings ne deluje.	<ul style="list-style-type: none">Aplikacija SmartThings je na voljo samo za določene modele.Stara aplikacija za Samsungov pametni hladilnik ne more vzpostaviti povezave z modeli Samsung Smart Home.
Aplikacija SmartThings je nameščena, vendar ni povezana s hladilnikom.	<ul style="list-style-type: none">Za uporabo aplikacije se morate prijaviti v račun Samsung.Preverite, ali usmerjevalnik deluje pravilno.Če je na zaslonu hladilnika ikona omrežja Wi-Fi izklopljena, internetna povezava ni vzpostavljena. V tem primeru uporabite aplikacijo SmartThings, da svoj hladilnik povežete in registrirate z domačo dostopno točko.
Prijava v aplikacijo ni mogoča.	<ul style="list-style-type: none">Za uporabo aplikacije se morate prijaviti v račun Samsung.Če nimate računa Samsung, sledite navodilom aplikacije na zaslonu in ga ustvarite.
Ko poskušam registrirati hladilnik, se prikaže sporočilo o napaki.	<ul style="list-style-type: none">Enostavna povezava morda ne deluje, ker je naprava preveč oddaljena od dostopne točke (AP) ali je v okolici prišlo do električnih motenj. Počakajte nekaj trenutkov in poskusite znova.
Aplikacija SmartThings je uspešno povezana s hladilnikom, vendar ne deluje.	<ul style="list-style-type: none">Aplikacijo SmartThings zaprite in jo znova odprite ali odklopite in znova priključite usmerjevalnik.Hladilnik izklopite in ga po 1 minuti ponovno vklopite.

Dodatek

Varnostna navodila

- Za najbolj učinkovito uporabo energije mora vsa notranja oprema, kot so na primer košare, predali, police in pladenj za ledene kocke, biti v položaju, ki ga določi proizvajalec.
- Ta hladilna naprava ni namenjena za uporabo kot vgrajena naprava.

Navodila za namestitev

Za hladilne naprave s klimatskim razredom

Glede na klimatski razred je ta hladilna naprava namenjena uporabi pri razponu temperatur v prostoru, kot je naveden v naslednji tabeli.

Klimatski razred je naveden na tipski ploščici. Izdelek pri temperaturah izven določenega razpona morda ne bo pravilno deloval.

Nalepka s klimatskim razredom je v notranjosti vašega hladilnika.

Učinkovito temperaturno območje

Hladilnik je zasnovan za normalno delovanje v temperaturnem območju, ki ga določa ocena razreda.

Razred	Simbol	Temperaturno območje okolice (°C)	
		IEC 62552 (ISO 15502)	ISO 8561
Razširjeni zmerni	SN	+10 do +32	+10 do +32
Zmerni	N	+16 do +32	+16 do +32
Subtropski	ST	+16 do +38	+18 do +38
Tropski	T	+16 do +43	+18 do +43

OPOMBA

Na hladilno zmogljivost in porabo energije hladilnika lahko vpliva temperatura okolice, pogostost odpiranja vrat in lokacija hladilnika. Priporočamo, da ustrezno prilagajate nastavitve temperature.

Dodatek

Navodila glede temperature

Priporočena temperatura

Optimalna nastavev temperature za shranjevanje živil:

- Zamrzovalnik: -19 °C
- Hladilnik ali Zamrzovalnik: 3 °C

OPOMBA

Optimalna temperaturna nastavev posameznega predelka je odvisna od temperature okolice. Zgornja optimalna temperatura temelji na temperaturi okolice 25 °C.

Hitro hlajenje

Funkcija Hitro hlajenje pospeši proces hlajenja pri najvišji hitrosti ventilatorja. Hladilnik deluje s polno hitrostjo dve uri in pol in se nato vrne na prejšnjo temperaturo.

Hitro zamrzovanje

Funkcija Hitro zamrzovanje pospeši proces zamrzovanja pri najvišji hitrosti ventilatorja. Zamrzovalnik deluje s polno hitrostjo 50 ur in se nato vrne na prejšnjo temperaturo. Če želite zamrzniti večjo količino živil, vklopite funkcijo hitrega zamrzovanja vsaj 20 ur pred nalaganjem živil v zamrzovalnik.

OPOMBA

Pri uporabi te funkcije se bo poraba energije hladilnika povečala. Kadar je ne potrebujete, je ne pozabite izklopiti in nastavev temperature zamrzovalnika nastaviti nazaj na izvirno nastavev.

Način shranjevanja za najboljše ohranjanje (samo pri določenih modelih)

Prekrijte živila, da zadržite vlago in preprečite, da bi se navdala vonjev drugih živil. Velik lonec juhe ali obare razdelite na manjše porcije in jo prelijte v plitve posodice, preden juho zamrznete. Velik kos mesa ali nerazrezano perutnino razdelite na manjše dele ali jih vstavite v plitve posodice, preden živila zamrznete.

Razporeditev živil

Police	Police so prilagodljive, tako da nanje lahko postavite živila različnih velikosti.
Poseben prostor (samo pri določenih modelih)	Zatesnjeni predali za sveža živila zagotavljajo optimalno okolje za shranjevanje sadja in zelenjave. Zelenjava potrebuje višjo stopnjo vlage, sadje pa okolje z nižjo stopnjo vlage. Predali za sveža živila imajo vgrajene nadzorne naprave, s katerimi lahko uravnavate stopnjo vlage. Predal za meso s prilagodljivo temperaturo (*na voljo pri nekaterih modelih in možnostih) poveča čas hranjenja živil, kot sta meso in sir.
Shranjevanje v vratih	V vratih ne hranite živil, ki se hitro pokvarijo. Jajca hranite v embalaži na polici. Temperatura predalov za shranjevanje na notranji strani vrat niha bolj kot temperatura v notranjosti hladilnika. Vrata hladilnika čim manj odpirajte.
Prostor zamrzovalnika	V prostoru zamrzovalnika lahko shranite zamrznjeno hrano, napravite ledene kocke in zamrznete sveža živila.

OPOMBA

Zamrznite samo sveža in neoporečna živila. Živila, ki jih nameravate zamrzniti, hranite ločeno od že zamrznjenih živil. Da preprečite, da bi živila izgubila okus ali se izsušila, jih shranite v nepredušne posode.

Tabela za shranjevanje živil v hladilniku in zamrzovalniku

Obdobje svežine je odvisno od temperature in izpostavljenosti živil vlagi. Ker so roki uporabe zgolj referenčni, si za varno uporabo živila pomagajte s spodnjo tabelo in upoštevajte navedene namige.

Mlečni izdelki

Živilo	Hladilnik	Zamrzovalnik
Mleko	1 teden	1 mesec
Maslo	2 tedna	12 mesecev
Sladoled	-	2-3 tedne
Naravni sir	1 mesec	4-6 mesecev
Kremni sir	2 tedna	Ni priporočeno
Jogurt	1 mesec	-

Dodatek

Meso

Živilo	Hladilnik	Zamrzovalnik
Sveže pečenke, zrezki, kotleti	3-4 dni	2-3 meseca
Sveže mleto meso, dušeno meso	1-2 dneva	3-4 mesece
Slanina	7 dni	1 mesec
Klobase, surova svinjina, govedina, puran	1-2 dneva	1-2 meseca

Perutnina / Jajca

Živilo	Hladilnik	Zamrzovalnik
Sveža perutnina	2 dni	6-8 mesecev
Solata s perutnino	1 dan	-
Jajca, sveža v lupini	2-4 tedne	Ni priporočeno

Ribe / Morska hrana

Živilo	Hladilnik	Zamrzovalnik
Sveže ribe	1-2 dneva	3-6 mesecev
Kuhana riba	3-4 dni	1 mesec
Morska solata	1 dan	Ni priporočeno
Posušene ali vložene ribe	3-4 tedne	-

Sadje

Živilo	Hladilnik	Zamrzovalnik
Jabolka	1 mesec	-
Breskve	2-3 tedne	-
Ananas	1 teden	-
Drugo sveže sadje	3-5 dni	9-12 mesecev

Zelenjava

Živilo	Hladilnik	Zamrzovalnik
Šparglji	2-3 dni	-
Brokoli, brstični ohrovt, zeleni grah, gobe	3-5 dni	-
Zelje, cvetača, zelena, kumare, solata	1 teden	-
Korenje, pesa, redkvice	2 tedna	-

Informacije o modelu in naročanju rezervnih delov

Informacije o modelu

Za dostop do registracije EPREL modela:

1. Odprite spletno stran <https://eprel.ec.europa.eu>.
2. Na energijski nalepki izdelka poiščite identifikator modela in ga vtipkajte v iskalno polje.
3. Prikazane so informacije o energijskem označevanju modela.

Informacije o delih

- Najkrajše obdobje, v katerem so rezervni deli, potrebni za popravilo naprave, na voljo:
 - 7 let za termostate, temperaturne senzorje, plošče tiskanega vezja in svetlobne vire, ročaje za vrata, tečaje za vrata, pladnje, košare (škatle ali predale);
 - 10 let za tesnila za vrata.
- Najkrajše trajanje garancije za hladilno napravo, ki jo nudi proizvajalec, je 24 mesecev.
- Ustrezne informacije za naročanje rezervnih delov, neposredno ali prek drugih kanalov, ki jih zagotavljajo proizvajalec, uvoznik ali pooblaščen predstavnik
- Informacije o strokovnem popravilu so na voljo na spletni strani <http://samsung.com/support>. Uporabniški priročnik o servisiranju je na voljo na spletni strani <http://samsung.com/support>.

Beleška

Beleška

Kontakt s Samsungom

V kolikor imate vprašanje ali komentar v zvezi s Samsung proizvodom, prosimo, da vzpostavite kontakt s Samsung klicnim centrom.

Država	Klicni center	Spletno mesto
BOSNIA	055 233 999	www.samsung.com/ba/support
BULGARIA	*3000 Цена на един градски разговор 0800 111 31, Безплатен за всички оператори	www.samsung.com/bg/support
CROATIA	072 726 786	www.samsung.com/hr/support
CZECH	800 - SAMSUNG (800-726786)	www.samsung.com/cz/support
HUNGARY	0680SAMSUNG (0680-726-7864)	www.samsung.com/hu/support
LUXEMBURG	261 03 710	www.samsung.com/be_fr/support
SLOVENIA	080 697 267 (brezplačna številka)	www.samsung.com/si/support
POLAND	[IM] 801-172-678* lub +48 22 607-93-33* Specjalistyczna infolinia do obsługi zapytań dotyczących telefonów komórkowych: 801-672-678* * (opłata według taryfy operatora) [CE] 801-172-678* lub +48 22 607-93-33* * (opłata według taryfy operatora)	http://www.samsung.com/pl/support/
ROMANIA	*8000 (apel in retea) 08008-726-78-64 (08008-SAMSUNG) Apel GRATUIT Atenție: Dacă efectuați apelul din rețeaua Digi (RCS/RDS), vă rugăm să ne contactați formând numărul Telverde fără ultimele două cifre, astfel: 0800872678.	www.samsung.com/ro/support
SERBIA	011 321 6899	www.samsung.com/rs/support
SLOVAKIA	0800 - SAMSUNG (0800-726 786)	www.samsung.com/sk/support
LITHUANIA	8-800-77777	www.samsung.com/lt/support
LATVIA	8000-7267	www.samsung.com/lv/support
ESTONIA	800-7267	www.samsung.com/ee/support
MONTENEGRO	020 405 888	www.samsung.com/support
CYPRUS	8009 4000 only from landline, toll free	www.samsung.com/gr/support



DA68-03561F-05