

▶ L8WBC61S

PL Instrukcja obsługi
Pralko-suszarka

USER MANUAL



AEG

SPIS TREŚCI

1. INFORMACJE DOTYCZĄCE BEZPIECZEŃSTWA.....	3
2. WSKAZÓWKI DOTYCZĄCE BEZPIECZEŃSTWA.....	6
3. OPIS URZĄDZENIA.....	9
4. DANE TECHNICZNE.....	9
5. INSTALACJA.....	10
6. WYPOSAŻENIE.....	15
7. PANEL STEROWANIA.....	16
8. POKRĘTŁO I PRZYCISKI.....	18
9. PROGRAMY.....	21
10. PRZED PIERWSZYM UŻYCIEM.....	29
11. USTAWIENIA.....	30
12. CODZIENNA EKSPLOATACJA.....	30
13. CODZIENNA EKSPLOATACJA – PRANIE I SUSZENIE.....	36
14. CODZIENNA EKSPLOATACJA – TYLKO SUSZENIE.....	38
15. WŁÓKNA W TKANINACH.....	39
16. WSKAZÓWKI I PORADY.....	39
17. KONSERWACJA I CZYSZCZENIE.....	42
18. ROZWIĄZYWANIE PROBLEMÓW.....	48
19. DANE EKSPLOATACYJNE.....	52

Z MYŚLĄ O DOSKONAŁYCH EFEKTACH

Dziękujemy za wybór produktu AEG. Zaprojektowaliśmy go z myślą o wieloletniej bezawaryjnej pracy i wyposażyliśmy w innowacyjne rozwiązania techniczne ułatwiające życie – nie wszystkie z nich można znaleźć w zwykłych urządzeniach. Prosimy o poświęcenie kilku minut na zapoznanie się z niniejszą instrukcją, aby jak najlepiej wykorzystać możliwości urządzenia.

Zapraszamy do naszej witryny internetowej, aby:



Uzyskać wskazówki dotyczące użytkowania, broszury, pomoc w rozwiązywaniu problemów oraz informacje dotyczące serwisu:

www.aeg.com/support



Zarejestrować produkt, aby otrzymać lepszą obsługę serwisową:

www.registreaeg.com



Nabyć akcesoria, materiały eksploatacyjne i oryginalne części zamienne do urządzenia:

www.aeg.com/shop

OBSŁUGA KLIENTA I SERWIS

Zalecamy stosowanie oryginalnych części zamiennych.

Kontaktując się z autoryzowanym centrum serwisowym, należy przygotować poniższe dane: informacje o modelu, numer produktu, numer seryjny.

Te informacje można znaleźć na tabliczce znamionowej.

 Ostrzeżenie/przestroga – informacje dotyczące bezpieczeństwa

 Ogólne informacje i wskazówki

 Informacje dotyczące środowiska naturalnego

Producent zastrzega sobie możliwość wprowadzenia zmian bez wcześniejszego powiadomienia.

1. INFORMACJE DOTYCZĄCE BEZPIECZEŃSTWA

Przed przystąpieniem do instalacji i rozpoczęciem eksploatacji urządzenia należy uważnie zapoznać się z dołączoną instrukcją obsługi. Producent nie odpowiada za obrażenia ciała ani szkody spowodowane nieprawidłową instalacją lub eksploatacją urządzenia. Należy zachować instrukcję obsługi w bezpiecznym i łatwo dostępnym miejscu w celu wykorzystania w przyszłości.

1.1 Bezpieczeństwo dzieci i osób o ograniczonych zdolnościach ruchowych, sensorycznych lub umysłowych



OSTRZEŻENIE!

Zagrożenie uduszeniem lub odniesieniem obrażeń mogących skutkować trwałym kalectwem.

- Urządzenie mogą obsługiwać dzieci po ukończeniu ósmego roku życia oraz osoby o ograniczonych zdolnościach fizycznych, sensorycznych lub umysłowych, a także nieposiadające odpowiedniej wiedzy lub doświadczenia, jeśli będą one nadzorowane lub zostaną poinstruowane w zakresie bezpiecznego korzystania z urządzenia i będą świadome związanych z tym zagrożeń.
- Dzieci w wieku od 3 do 8 lat i osoby o znacznym stopniu niepełnosprawności nie powinny zbliżać się do urządzenia, jeśli nie znajdują się pod stałym nadzorem.
- Dzieci poniżej 3 roku życia nie powinny zbliżać się do urządzenia, jeśli nie znajdują się pod stałym nadzorem.
- Nie pozwalać dzieciom bawić się urządzeniem.

- Przechowywać opakowanie w miejscu niedostępnym dla dzieci lub pozbyć się go w odpowiedni sposób.
- Przechowywać detergenty poza zasięgiem dzieci.
- Dzieci i zwierzęta domowe nie powinny zbliżać się do urządzenia, gdy otworzone są jego drzwi.
- Jeśli urządzenie wyposażono w blokadę uruchomienia, zaleca się jej włączenie.
- Dzieci nie powinny zajmować się czyszczeniem ani konserwacją urządzenia bez odpowiedniego nadzoru.

1.2 Ogólne zasady bezpieczeństwa

- Nie zmieniać parametrów technicznych urządzenia.
- Urządzenie jest przeznaczone do użytku w gospodarstwie domowym oraz do podobnych zastosowań w takich miejscach, jak:
 - kuchnie dla pracowników na zapleczkach sklepów w biurach oraz innych miejscach pracy;
 - do obsługi przez klientów w hotelach, motelach, obiektach noclegowych i innych obiektach mieszkalnych;
 - miejscach ogólnodostępnych, jak bloki mieszkalne lub pralnie.
- Urządzenie należy zainstalować jako wolnostojące lub pod kuchennym blatem roboczym, jeśli jest wystarczająco dużo przestrzeni.
- Nie instalować urządzenia za zamykanymi lub przesuwanymi drzwiami ani za drzwiami, których zawiasy są umieszczone po przeciwnej stronie, co uniemożliwiłoby całkowite otwarcie drzwi urządzenia.
- Podłączyć wtyczkę do gniazda elektrycznego dopiero po zakończeniu instalacji. Dopilnować, aby po zakończeniu instalacji był łatwy dostęp do gniazda elektrycznego.
- Wykładzina podłogowa, dywan lub mata podłogowa nie mogą zasłaniać otworów wentylacyjnych w podstawie.

- UWAGA: Urządzenia nie wolno zasilać przez zewnętrzny wyłącznik, np. programator czasowy, ani ze źródła zasilania często wyłączanego przez zakład energetyczny.
- Upewnić się, że miejsce instalacji urządzenia jest odpowiednio wietrzone, aby zapobiec cofaniu się do pomieszczenia szkodliwych spalin z urządzeń zasilanych opałem lub z kominka.
- Powietrza wylotowego nie wolno kierować do przewodu kominowego służącego do odprowadzania spalin z urządzeń spalających gaz lub inne paliwa.
- Ciśnienie robocze wody w punkcie podłączenia powinno wynosić od 0,5 bara (0,05 MPa) do 8 barów (0,8 MPa).
- Nie należy przekraczać maksymalnego ciężaru ładunku, który wynosi 10 kg (patrz „Tabela programów”).
- Urządzenie powinno być podłączone do sieci wodociągowej za pomocą dołączonego nowego zestawu węży lub innego nowego zestawu węży dostarczonego przez autoryzowane centrum serwisowe.
- Nie wolno używać starego zestawu węży.
- Jeśli przewód zasilający jest uszkodzony, musi go wymienić producent, autoryzowane centrum serwisowe lub inna wykwalifikowana osoba, aby zapobiec ryzyku porażenia prądem.
- Usuwać włókna z tkanin i inne zanieczyszczenia nagromadzone wokół urządzenia.
- Rzeczy zabrudzone substancjami, jak olej roślinny lub mineralny, aceton, alkohol, ropa, nafta, odplamiacze, terpentyna, wosk czy środki do usuwania wosku, należy przed wysuszeniem w pralko-suszarce wyprać osobno w gorącej wodzie ze zwiększoną ilością detergentu.
- Nie używać urządzenia do rzeczy zanieczyszczonych przemysłowymi środkami chemicznymi.
- W suszarce nie wolno suszyć niewypranych rzeczy.

- W pralko-suszarce nie wolno suszyć przedmiotów, jak gumowa pianka (pianka lateksowa), czepki prysznicowe, tkaniny nieprzemakalne, ubrania powlekane gumą i ubrania lub poduszki z wkładką z pianki lateksowej.
- Płyny zmiękczające do tkanin i podobne produkty wolno stosować wyłącznie zgodnie z zaleceniami ich producentów.
- Wyjąć wszystkie przedmioty mogące wywołać zapłon, takie jak zapalniczki lub zapałki.
- Nie należy zatrzymywać pralko-suszarki przed zakończeniem cyklu suszenia, jeśli nie można natychmiast wyjąć z niej wszystkich rzeczy i rozłożyć ich w celu rozproszenia ciepła.
- Ostatnia część cyklu pracy pralko-suszarki odbywa się bez nagrzewania (cykl chłodzenia), aby rzeczy były schłodzone do temperatury, która ich nie uszkodzi.
- Do czyszczenia urządzenia nie wolno używać wody pod ciśnieniem ani pary wodnej.
- Wyczyścić urządzenie za pomocą wilgotnej szmatki. Stosować wyłącznie obojętne środki do czyszczenia. Nie używać produktów ściernych, myjek do szorowania, rozpuszczalników ani metalowych przedmiotów.
- Przed przystąpieniem do konserwacji należy wyłączyć urządzenie i wyjąć wtyczkę przewodu zasilającego z gniazda.

2. WSKAZÓWKI DOTYCZĄCE BEZPIECZEŃSTWA

2.1 Instalacja



Urządzenie należy zainstalować zgodnie z odpowiednimi krajowymi przepisami.

- Należy postępować zgodnie z instrukcją instalacji dołączonej do urządzenia.
- Nie instalować ani nie korzystać z urządzenia w miejscach, w których temperatura może spaść poniżej 0°C
- lub w których mogłyby być ono narażone na działanie czynników atmosferycznych.
- Podczas przenoszenia urządzenia należy zawsze je trzymać w położeniu pionowym.
- Zapewnić odpowiednią cyrkulację powietrza pomiędzy urządzeniem i podłogą.
- Usunąć wszystkie elementy opakowania i blokady transportowe.
- Podłogę, na którym będzie stało urządzenie, musi być płaskie,

- stabilne, odporne na działanie wysokiej temperatury i czyste.
- Przechowywać blokady transportowe w bezpiecznym miejscu. Jeśli w przyszłości zajdzie potrzeba ponownego transportu urządzenia, należy zamontować blokady w celu unieruchomienia bębna, aby zapobiec wewnętrznym uszkodzeniom.
- Zachować ostrożność podczas przenoszenia urządzenia, ponieważ jest ono ciężkie. Należy zawsze stosować rękawice ochronne i mieć na stopach pełne obuwie.
- Nie instalować ani nie używać uszkodzonego urządzenia.
- Nie instalować urządzenia w miejscach uniemożliwiających całkowite otwarcie drzwi urządzenia.
- Wyregulować nóżki, aby zapewnić odpowiednią przestrzeń między urządzeniem a podłogą.
- Po ustawieniu urządzenia w docelowym miejscu należy za pomocą poziomicy sprawdzić, czy jest prawidłowo wypoziomowane. W przeciwnym razie należy odpowiednio wyregulować jego nóżki.

2.2 Podłączenie do sieci elektrycznej



OSTRZEŻENIE!
Zagrożenie pożarem i porażeniem prądem elektrycznym.

- Urządzenie musi być uziemione.
- Należy używać wyłącznie prawidłowo zamontowanego gniazda elektrycznego z uziemieniem.
- Nie stosować rozgałęźników ani przedłużaczy.
- Odłączając urządzenie, nie należy ciągnąć za przewód zasilający. Należy zawsze ciągnąć za wtyczkę sieciową.
- Nie dotykać przewodu zasilającego ani wtyczki mokrymi rękami.

2.3 Podłączenie do sieci wodociągowej

- Uważać, aby nie uszkodzić węży wodnych.

- Przed podłączeniem urządzenia do nowej instalacji wodociągowej lub instalacji, z której nie korzystano przez dłuższy czas lub która była naprawiana lub do której podłączono nowe urządzenia (liczniki wody itp.), należy umożliwić wypływ wody, aż będzie ona czysta.
- Podczas pierwszego użycia urządzenia i bezpośrednio po nim należy upewnić się, że nie ma widocznych wycieków wody.

2.4 Użytkowanie



OSTRZEŻENIE!
Zagrożenie odniesieniem obrażeń, porażeniem prądem, pożarem lub uszkodzeniem urządzenia.

- Nie umieszczać w urządzeniu, na nim ani w jego pobliżu łatwopalnych substancji ani przedmiotów nasączonych łatwopalnymi substancjami.
- Nie dotykać szyby drzwi podczas trwania programu. Szyba może być gorąca.
- Nie wolno suszyć uszkodzonych rzeczy (rozdartych, wystrzępionych itp.), w których znajduje się wypełnienie.
- Jeśli do prania dodano odplamiacz, przed uruchomieniem cyklu suszenia należy wykonać dodatkowe płukanie.
- Upewnić się, że w praniu nie ma żadnych metalowych przedmiotów.
- Suszyć wyłącznie tkaniny nadające się do suszenia w urządzeniu. Należy przestrzegać zaleceń dotyczących czyszczenia umieszczonych na metce.
- Nie sisać ani nie stawać na otworzonych drzwiach urządzenia.
- W urządzeniu nie wolno suszyć rzeczy, z których kapie woda.
- Nie dopuszczać, aby gorące przedmioty dotykały plastikowych elementów urządzenia.
- Wyjąć zasobnik na detergent (jeśli go użyto) przed uruchomieniem programu suszenia.
- Nie używać zasobnika z detergentem, gdy ustawiany jest program ciągły.

2.5 Oświetlenie wewnętrzne



OSTRZEŻENIE!

Zagrożenie odniesieniem obrażeń.

- Informacja dotycząca oświetlenia w urządzeniu i elementów oświetleniowych sprzedawanych osobno jako części zamienne: Zastosowane elementy oświetleniowe są przystosowane do pracy w wymagających warunkach fizycznych (temperatura, drgania, wilgotność) w urządzeniach domowych lub są przeznaczone do sygnalizacji stanu działania urządzenia. Nie są one przeznaczone do innych zastosowań i nie nadają się do oświetlania pomieszczeń domowych.
- Aby wymienić wewnętrzne oświetlenie, należy skontaktować się z autoryzowanym punktem serwisem.

2.6 Serwis

- Aby naprawić urządzenie, należy skontaktować się z autoryzowanym centrum serwisowym. Należy stosować wyłącznie oryginalne części zamienne.
- Samodzielna lub nieprofesjonalna naprawa może mieć negatywny wpływ na bezpieczeństwo i spowodować utratę gwarancji.
- Następujące części zamienne będą dostępne przez 10 lat po zakończeniu produkcji modelu: silnik i szczotki

silnika, przeniesienie napędu między silnikiem a bębnem, pompy, amortyzatory i sprężyny, bęben piorący, krzyżak bębna i powiązane łożyska kulkowe, grzałki i elementy grzejne, w tym pompy ciepła, sztywne przewody i powiązane elementy, w tym węże, zawory, filtry i elementy układu Aqua Stop, układy elektroniczne, wyświetlacze elektroniczne, przełączniki ciśnieniowe, termostaty i czujniki, oprogramowanie i oprogramowanie układowe, w tym oprogramowanie do resetowania, drzwi, zawias drzwiowy i uszczelki, inne uszczelki, zespół blokady drzwi, elementy plastikowe, takie jak dozowniki detergentu. Niektóre z tych części zamiennych będą dostępne wyłącznie dla profesjonalnych punktów serwisowych i nie wszystkie części zamienne są odpowiednie do wszystkich modeli.

2.7 Utylizacja

- Odłączyć urządzenie od źródła zasilania i zamknąć dopływ wody.
- Odciąć przewód zasilający blisko urządzenia i oddać do utylizacji.
- Wymontować zatrzask drzwi, aby uniemożliwić zamknięcie się dziecka lub zwierzęcia w bębnie.
- Utylizację urządzenia należy przeprowadzić zgodnie miejscowymi przepisami w zakresie utylizacji zużytego sprzętu elektrycznego i elektronicznego (WEEE).

3. OPIS URZĄDZENIA

3.1 Widok urządzenia

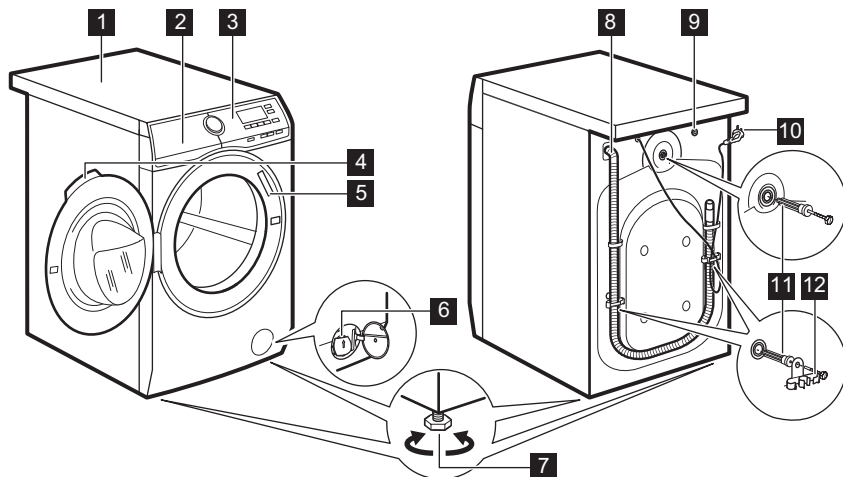

- | | |
|---|---------------------------------------|
| 1 Błat roboczy | 8 Wąż spustowy |
| 2 Dozownik detergentu | 9 Podłączenie węża dopływowego |
| 3 Panel sterowania | 10 Przewód zasilający |
| 4 Uchwyt drzwi | 11 Blokady transportowe |
| 5 Tabliczka znamionowa | 12 Uchwyt węża |
| 6 Filtr pompy opróżniającej | |
| 7 Nóżki do poziomowania urządzenia | |

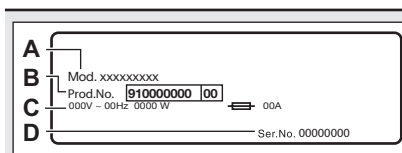

Tabliczka znamionowa zawiera informacje na temat nazwy modelu (A), numeru produktu (B), parametrów zasilania (C) oraz numeru seryjnego (D).

4. DANE TECHNICZNE

Wymiary	Szerokość / wysokość / całkowita głębokość	59.7 cm / 84.7 cm / 66.0 cm
Podłączenie do sieci elektrycznej	Napięcie Moc całkowita Bezpiecznik Częstotliwość	230 V 2200 W 10 A 50 Hz

Stopień zabezpieczenia przed wnikaniem cząstek stałych i wilgoci zapewniona przez osłonę zabezpieczającą z wyjątkiem sytuacji, gdy sprzęt niskonapięciowy nie ma zabezpieczenia przed wilgocią		IPX4
Zasilanie wodą ¹⁾		Zimna woda
Ciśnienie doprowadzanej wody	Min. Maks.	0,5 bar (0,05 MPa) 8 bar (0,8 MPa)
Maksymalny wsad do prania	Bawełniane	10 kg
Maksymalny wsad do suszenia	Bawełniane Syntetyczne	6 kg 4 kg
Prędkość wirowania	Maksymalna prędkość wirowania	1551 obr./min

1) Podłączyć wąż doprowadzający wodę do zaworu z gwintem 3/4" .

5. INSTALACJA



OSTRZEŻENIE!
Patrz rozdział dotyczący bezpieczeństwa.

5.1 Rozpakowanie



OSTRZEŻENIE!
Przed instalacją urządzenia należy usunąć wszystkie elementy blokady transportowej i opakowania.



OSTRZEŻENIE!
Założyć rękawiczki.

1. Zdjąć zewnętrzną folię. W razie potrzeby należy użyć noża.

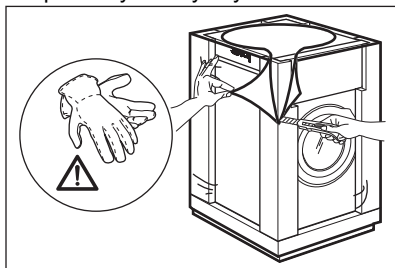

2. Zdjąć kartonową przykrywkę i styropianowe elementy opakowania.

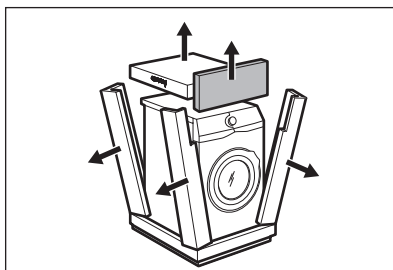

3. Zdjąć wewnętrzną folię.

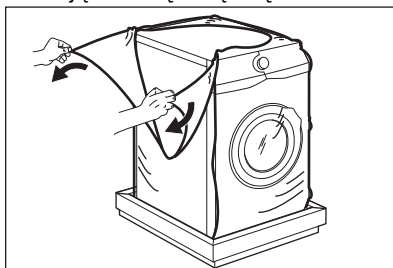

4. Otworzyć drzwi i wyjąć z uszczelki drzwi zabezpieczenie styropianowe oraz wyjąć wszystkie przedmioty z bębna.

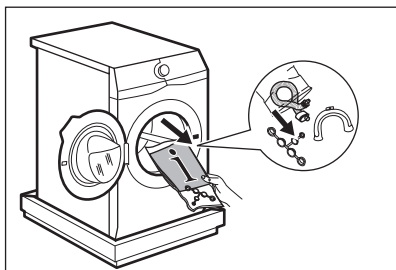

5. Ostrożnie położyć urządzenie na tylnej ścianie.
6. Położyć przedni styropianowy element opakowania na podłodze pod urządzeniem.

i Uważać, aby nie uszkodzić węży.

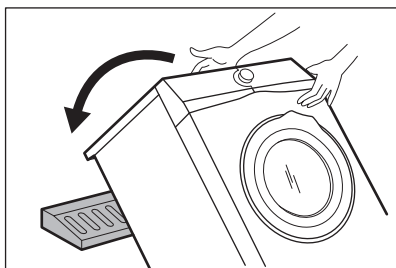

7. Usunąć blok styropianu ze spodu urządzenia.

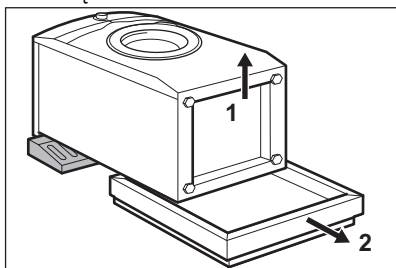

8. Podnieść urządzenie do pozycji pionowej.

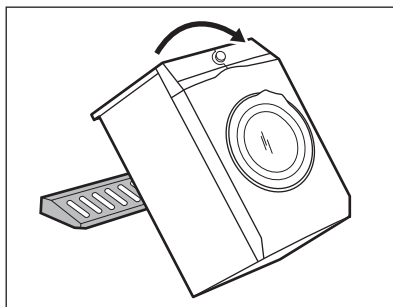

9. Zdjąć przewód zasilający i wąż spustowy z uchwytów.

i Z węża spustowego może wypłynąć woda. Jest to rezultat testów z użyciem wody przeprowadzanych w fabryce.

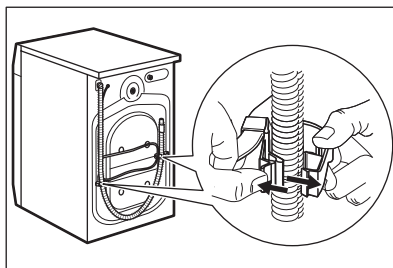

10. Odkręcić trzy śruby kluczem dołączonym w komplecie z urządzeniem.

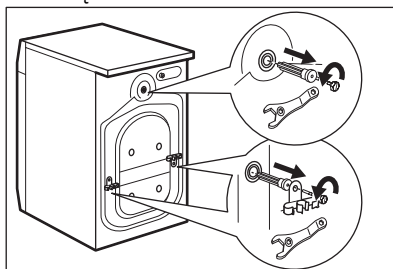

11. Wyciągnąć plastikowe rozpórki.
12. W otwory włożyć plastikowe zatyczki znajdujące się w torebce z instrukcją.

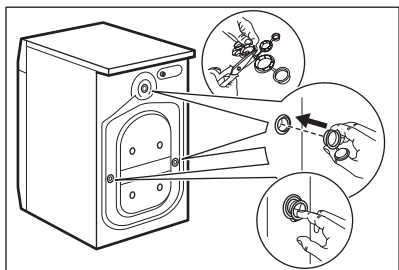

- i** Zaleca się zachowanie opakowania oraz blokad transportowych na przyszłość.

5.2 Umieszczenie i wypoziomowanie

1. Urządzenie należy instalować na stabilnej i poziomej powierzchni.

- i** Należy upewnić się, że wykładzina nie uniemożliwia swobodnej cyrkulacji powietrza pod urządzeniem. Urządzenie nie może dotykać ścian ani innych przedmiotów.

2. Poluzować lub dokręcić nóżki, aby wypoziomować urządzenie.

- !** **OSTRZEŻENIE!** Nie należy umieszczać pod nóżkami urządzenia kawałków kartonu, drewna lub innych materiałów w celu wypoziomowania.

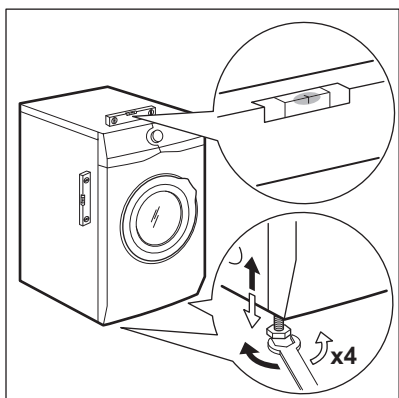

Urządzenie musi być wypoziomowane i stabilne.

- i** Prawidłowe wypoziomowanie urządzenia eliminuje drgania, hałas oraz ruchy urządzenia podczas pracy.
- i** Gdy urządzenie jest zainstalowane na cokole, użyj akcesorium opisanego w rozdziale „Akcesoria”. Należy uważnie przeczytać instrukcję dołączoną do urządzenia i akcesoriów.

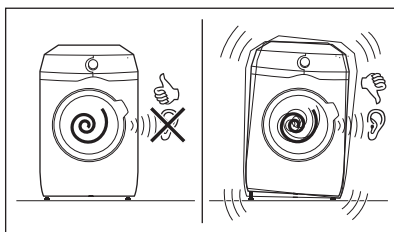

5.3 Wąż dopływowy

1. Podłączyć wąż dopływowy z tyłu urządzenia.
2. Skierować go w prawo lub w lewo, odpowiednio do położenia zaworu wody.

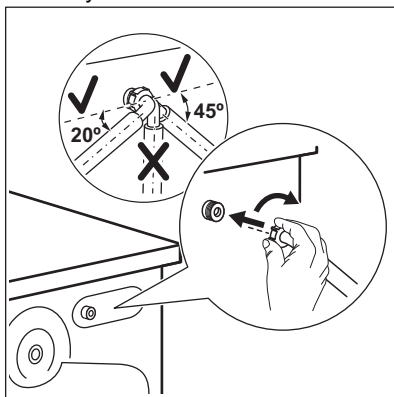

- i** Upewnić się, że wąż dopływowy nie jest skierowany pionowo.
3. W razie potrzeby poluzować nakrętkę wieńcową, aby ustawić wąż w odpowiednim położeniu.

4. Podłączyć wąż dopływowy do zaworu zimnej wody z gwintem 3/4".

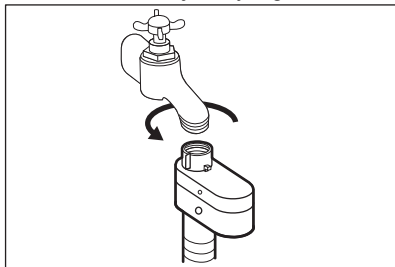

UWAGA!

Sprawdzić, czy nie ma wycieków ze złączek.



Nie stosować węży przedłużających, jeśli wąż dopływowy jest za krótki. Należy skontaktować się z punktem serwisowym, aby zamówić dłuższy wąż dopływowy.

5.4 Zabezpieczenie przed zalaniem

Wąż dopływowy wyposażony jest w zabezpieczenie przed zalaniem. Zabezpieczenie chroni przed wyciekami wody z węża na skutek procesu starzenia.

Czerwony sektor w okienku „A” wskazuje tę usterkę.

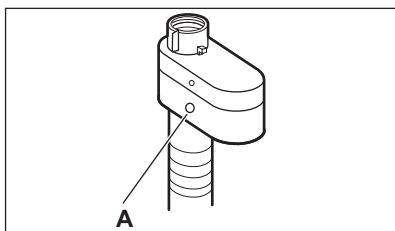

W takim przypadku należy zamknąć zawór wody i skontaktować się z autoryzowanym punktem serwisowym w celu uzgodnienia wymiany węża.

5.5 Odprowadzanie wody

Końcówka węża spustowego powinna znajdować się na wysokości nie

mniejszej niż 60 cm i nie większej niż 100 cm od powierzchni podłogi.



Wąż spustowy można przedłużyć maksymalnie do 400 cm. Więcej informacji na temat innych węży spustowych i przedłużających można uzyskać w autoryzowanym punkcie serwisowym.

Wąż spustowy można podłączyć na różne sposoby:

1. Zagiąć wąż na kształt litery U i poprowadzić go wzdłuż plastikowej prowadnicy węża.

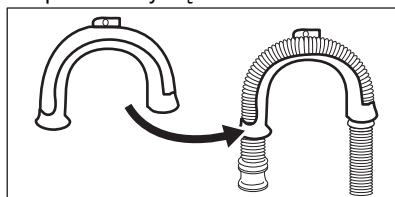

2. Na krawędzi umywalki – przymocować prowadnicę do zaworu wody lub do ściany.



Uwaga: plastikowa prowadnica nie może poruszać się podczas odpompowywania wody.

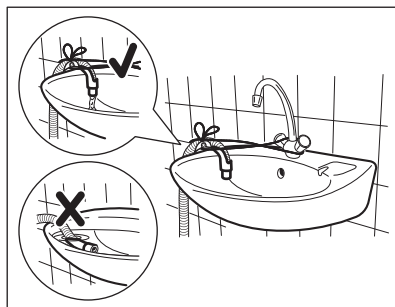

Sprawdzić, czy wąż spustowy nie jest zanurzony w wodzie. Może nastąpić cofnięcie brudnej wody do urządzenia.

3. Do rury kanalizacyjnej z otworem wentylacyjnym – włożyć wąż spustowy bezpośrednio do rury kanalizacyjnej. Patrz ilustracja.

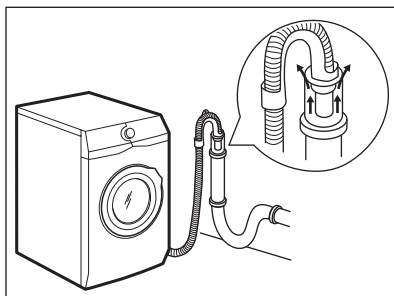

i Należy zawsze zapewnić wentylację końcówki węża spustowego, tj. wewnętrzna średnica rury kanalizacyjnej (min. 38 mm – min. 1,5") musi być większa niż zewnętrzna średnica węża spustowego.

4. Jeśli końcówka węża spustowego wygląda w następujący sposób (patrz ilustracja), można ją włożyć bezpośrednio do rury kanalizacyjnej.

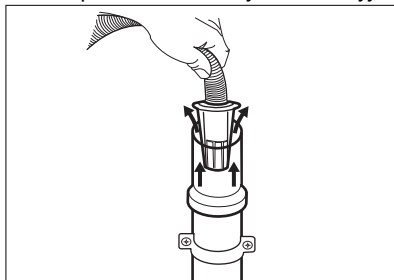

5. **Bez plastikowej prowadnicy węża, do syfonu umywalki** – umieścić wąż spustowy na króćcu syfonu i zabezpieczyć zaciskiem. Patrz ilustracja.

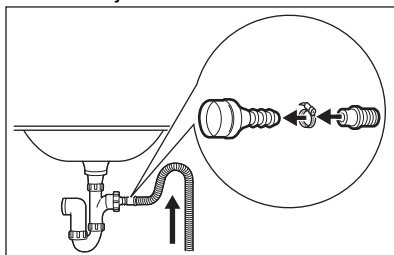

i Należy ułożyć wąż spustowy w pętlę, aby nie dopuścić do przedostawania się zanieczyszczeń ze zlewu do urządzenia.

6. Włożyć wąż **bezpośrednio do rury kanalizacyjnej zabudowanej w ścianie** i zabezpieczyć zaciskiem.

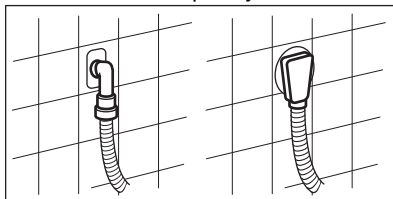

5.6 Podłączenie do sieci elektrycznej

Po zakończeniu instalacji można podłączyć wtyczkę przewodu zasilającego do gniazda elektrycznego.

Na tabliczce znamionowej i w rozdziale „Dane techniczne” podano wymagane parametry znamionowe zasilania. Należy upewnić się, że są one zgodne z parametrami sieciowego źródła zasilania.

Należy sprawdzić, czy instalacja domowa jest w stanie wytrzymać maksymalne wymagane obciążenie, biorąc pod uwagę również korzystanie z innych sprzętów gospodarstwa domowego.

Podłączyć urządzenie do gniazda z uziemieniem.

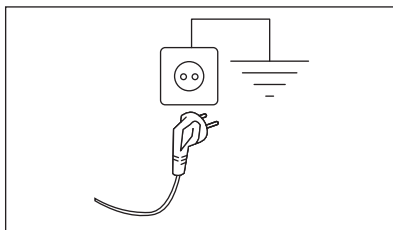

Po zainstalowaniu urządzenia przewód zasilający musi być łatwo dostępny.

Jeśli instalacja urządzenia wymaga wykonania prac elektrycznych, należy skontaktować się autoryzowanym centrum serwisowym.

Producent nie ponosi żadnej odpowiedzialności za zniszczenia i

uszkodzenia spowodowane nieprzestrzeganiem powyższych zaleceń bezpieczeństwa.

6. WYPOSAŻENIE

6.1 Dostępne na www.aeg.com/shop lub u autoryzowanego sprzedawcy

Należy uważnie przeczytać instrukcję dołączoną do produktu.

- i** Jedynie używanie odpowiednich akcesoriów zatwierdzonych przez firmę AEG zapewni spełnienie norm bezpieczeństwa przez urządzenie. Użycie niezatwierdzonych części będzie powodem negatywnego rozpatrzenia reklamacji.

6.2 Zestaw płytek mocujących

W przypadku instalacji urządzenia na cokole, który nie jest wyposażeniem dostarczonym przez firmę AEG, należy je zabezpieczyć za pomocą płytek mocujących.

Należy uważnie przeczytać instrukcję dołączoną do produktu.

6.3 Cokół z szufladą

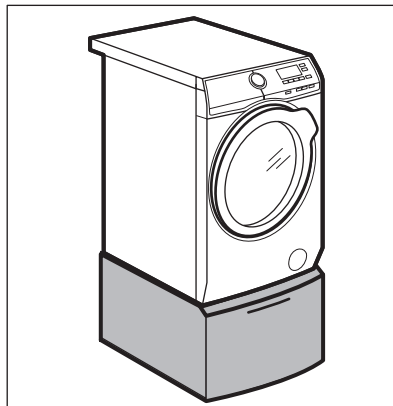

Umożliwia instalację urządzenia na większej wysokości oraz ułatwia wkładanie i wyjmowanie prania.

Szuflada może służyć do przechowywania rzeczy np.: ręczników, środków czyszczących itp.

Należy uważnie przeczytać instrukcję dołączoną do produktu.

7. PANEL STEROWANIA



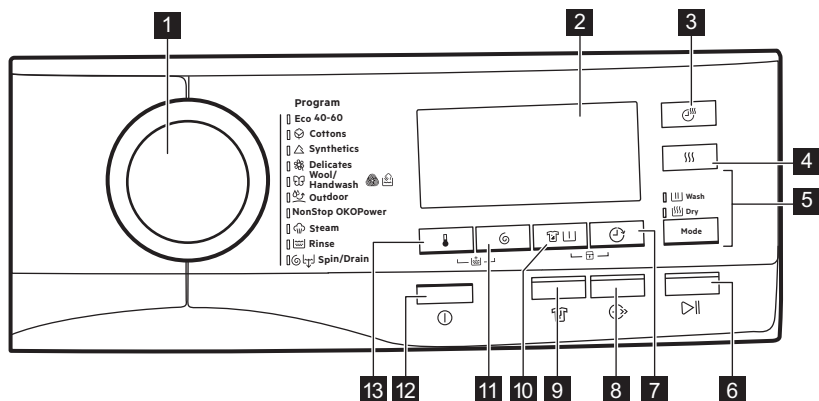





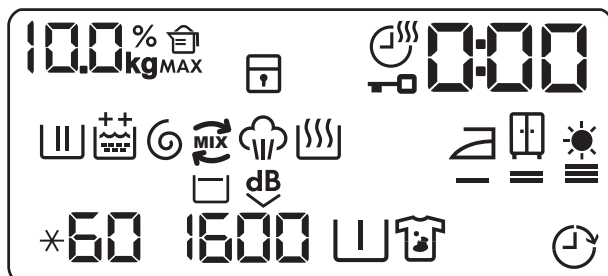









7.1 Opis panelu sterowania







- | | |
|---|---|
| <p>1 Pokrętko wyboru programów</p> <p>2 Wyświetlacz</p> <p>3 Przycisk dotykowy czasu suszenia</p> <p>4 Przycisk dotykowy poziomu suszenia</p> <p>5 Przycisk dotykowy Mode</p> <ul style="list-style-type: none"> • Pranie • Suszenie <p>6 Przycisk dotykowy start/pauza</p> <p>7 Przycisk dotykowy opóźnienia rozpoczęcia programu</p> | <p>8 Przycisk dotykowy oszczędzania czasu</p> <p>9 Przycisk dotykowy ochrony przed zagnieceniami</p> <p>10 Przycisk dotykowy odplamiania/prania wstępnego</p> <p>11 Przycisk dotykowy zmniejszenia prędkości wirowania</p> <p>12 Przycisk Wł./Wył.</p> <p>13 Przycisk dotykowy wyboru temperatury</p> |
|---|---|

7.2 Wyświetlacz



	Wskaźnik ciężaru prania. Ikona kg miga podczas wykrywania ciężaru ładunku (patrz rozdział „Funkcja wykrywania ładunku ProSense”).
MAX	Wskaźnik maksymalnego ładunku. Miga, gdy wielkość ładunku przekracza maksymalny wsad dla wybranego programu.
	Wskaźnik ilości detergentu: wartość procentowa odpowiadająca potrzebnej ilości detergentu.
	Wskaźnik blokady uruchomienia.
	Wskaźnik czasu suszenia.
	Wskaźnik blokady drzwi.
	Wskaźnik cyfrowy może pokazywać: <ul style="list-style-type: none"> • Czas trwania programu (np. 2:40, faza prania oraz/lub suszenia). • Czas opóźnienia (np. 30' lub 2h). • Zakończenie cyklu (). • Kod ostrzeżenia (np. E20).
	Wskaźnik fazy prania: miga podczas fazy prania wstępnego i prania wstępnego.
	Wskaźnik fazy płukania. Miga podczas fazy płukania.
	Opcja stałego dodatkowego płukania: <ul style="list-style-type: none"> •  – jedno dodatkowe płukanie. •  – dwa dodatkowe płukania.
	Wskaźnik fazy wirowania i odpompowania. Miga podczas fazy wirowania i odpompowania.
	Wskaźnik OKO MIX.
	Wskaźnik fazy parowej.
	Wskaźnik fazy suszenia.
	Wskaźnik funkcji Suche do prasowania.
	Wskaźnik funkcji Suche do szafy.
	Wskaźnik dodatkowego suszenia.
*60	Wskaźnik temperatury. Wskaźnik * pojawia się, gdy wybrano pranie w zimnej wodzie.
1600	Wskaźnik prędkości wirowania

	Wskaźnik funkcji Stop z wodą.
	Wskaźnik funkcji Bardzo ciche.
	Wskaźnik prania wstępnego.
	Wskaźnik odplamiania.
	Wskaźnik opóźnienia rozpoczęcia programu.

8. POKRĘTŁO I PRZYCISKI

8.1 Wł./Wył. ⓘ

Naciśnięcie tego przycisku przez kilka sekund umożliwia włączenie lub wyłączenie urządzenia. Podczas włączania i wyłączania urządzenia emitowane są dwa różne dźwięki.

W niektórych przypadkach funkcja Tryb czuwania automatycznie wyłącza urządzenie, aby zmniejszyć pobór energii. Należy wtedy ponownie włączyć urządzenie.

Więcej informacji znajduje się w rozdziale Codzienna eksploatacja.

8.2 Wprowadzenie

-  Opcje/funkcje nie są dostępne dla wszystkich programów prania. Należy sprawdzić zgodność opcji/funkcji z programami prania w „Tabeli programów”. Dana opcja/funkcja może wykluczać inną. W takim przypadku urządzenie nie pozwoli na jednoczesny wybór niezgodnych opcji/funkcji. Ekran dotykowy i przyciski powinny być zawsze czyste i suche.

8.3 Temperatura 🌡️

Przy wyborze programu prania urządzenie automatycznie proponuje domyślną temperaturę.

Dotknąć przycisku, aż na wyświetlaczu pojawi się żądana wartość temperatury.

Gdy na wyświetlaczu widoczne są wskaźniki ✖ i —, urządzenie nie podgrzewa wody.

8.4 Wirowanie 🌀

Po ustawieniu programu urządzenie automatycznie wybiera maksymalną prędkość wirowania.

Dotknąć tego przycisku, aby:

- **Zmniejszyć prędkość wirowania.**

 Na wyświetlaczu widoczne są wyłączenie prędkości wirowania dostępne dla ustawionego programu.

- **Włączyć opcję Stop z wodą.** Urządzenie nie odpompuje wody z ostatniego płukania, aby zapobiec powstaniu zagniecia na praniu. Program prania kończy się z wodą w bębnie, a ostatnia faza wirowania nie jest przeprowadzana. Na wyświetlaczu pojawi się wskaźnik . Bęben obraca się regularnie, aby zmniejszyć zagniecia. Drzwi pozostaną zablokowane. Bęben obraca się regularnie, aby zmniejszyć zagniecia. Aby otworzyć drzwi, należy odpompować wodę. Dotknąć przycisku Start/Pauza: urządzenie wykona fazę wirowania i odpompuje wodę.
- **Włączyć opcję Cichy.** Wszystkie fazy wirowania (pośrednie i ostatnia) są wstrzymane, a program kończy się z wodą w bębnie. Pozwala to zmniejszyć zagniecia.

Program jest bardzo cichy, można go uruchamiać nocą, gdy dostępne są tańsze taryfy za prąd. W niektórych programach płukania pobierana jest większa ilość wody.

Na wyświetlaczu pojawi się wskaźnik **dB**.

Drzwi pozostaną zablokowane. Bęben obraca się regularnie, aby zmniejszyć zagniecenia. Aby otworzyć drzwi, należy odpompować wodę.

Dotknięcie przycisku Start/Pauza: urządzenie wykonuje tylko fazę odpompowania.

-  Urządzenie automatycznie odpompuje wodę po około 18 godzinach.

8.5 Odplamianie + Pranie wstępne

Nacisnąć przycisk, aby włączyć jedną z dwóch opcji.

Na wyświetlaczu pojawi się odpowiedni wskaźnik.

- **Plamy** 

Tę opcję należy wybrać do prania wstępnego silnie zabrudzonej lub zaplamionej odzieży z zastosowaniem odplamiacza.

Dodać odplamiacz do przegródki . Odplamiacz jest mieszany i podgrzewany w celu zwiększenia jego wydajności.

-  Opcja ta może wydłużyć czas trwania programu.

-  Funkcja nie jest dostępna z temperaturą niższą niż 40°C.

- **Pranie wstępne** 

Opcja ta umożliwia dodanie fazy prania wstępnego w 30°C przed fazą prania.

Opcja jest zalecana do mocno zabrudzonego prania, zwłaszcza zawierającego piasek, pył, błoto lub inne cząstki stałe.

-  Opcja ta może wydłużyć czas trwania programu.

-  Tych dwóch opcji nie można ustawić jednocześnie.

8.6 Opóźnienie rozpoczęcia programu

Ta opcja umożliwia późniejsze rozpoczęcie programu, w dogodnym czasie.

Kilukrotnie dotknąć przycisku, aby ustawić żądany czas opóźnienia. Czas zwiększa się skokowo co 30 minut do 90 minut, a następnie od 2 godzin do 20 godzin.

Po uruchomieniu cyklu za pomocą przycisku Start/Pauza na wyświetlaczu pojawi się wybrany czas opóźnienia, a urządzenie rozpocznie odliczanie.

8.7 Oszczędność czasu

Ta opcja umożliwia skrócenie czasu trwania programu.

- W przypadku średnio lub lekko zabrudzonego prania można skrócić program prania. Dotknąć przycisku **jednokrotnie**, aby skrócić czas trwania.
- Gdy ładunek jest niewielki, dotknąć przycisku **dwukrotnie**, aby ustawić program bardzo szybko.

Odpowiednio zmieni się czas trwania programu na wyświetlaczu.

Po naciśnięciu tego przycisku zaświeci się umieszczona nad nim kontrolka.

-  Ta opcja służy także do skracania programu Para.

8.8 Ochrona przed zagnieceniami

Ta opcja pozwala na dodanie fazy ochrony przed zagnieceniami po zakończeniu programu.

Faza ta chroni przed zagnieceniami oraz ułatwia prasowanie odzieży.

Gdy ta opcja zostanie wybrana, kontrolka nad przyciskiem zaświeci się, a następnie zacznie migać podczas fazy ochrony przed zagnieceniami.

-  Opcja ta może wydłużyć czas trwania programu.

Dotknięcie jakiegokolwiek przycisku spowoduje zatrzymanie fazy ochrony przed zagnieceniami i odblokowanie drzwi.

8.9 Suszenie z ustawieniem czasu

Dotknięcie tego przycisku pozwoli na ustawienie czasu odpowiadającego tkaninom, które mają być suszone (patrz tabela „Suszenie przez określony czas”). Na wyświetlaczu pojawi się ustawiona wartość.









Każde dotknięcie tego przycisku powoduje wydłużenie czasu o 5 minut.

-  Zakres czasu do ustawienia różni się w zależności od typu tkaniny.

8.10 Stopnie wysuszenia

Dotknąć tego przycisku, aby ustawić jeden z 3 automatycznych poziomów suszenia proponowanych przez urządzenie.





Na wyświetlaczu zaświeci się odpowiedni wskaźnik stopnia wysuszenia:

-    **Suche do prasowania:** wyprane rzeczy należy wyprasować.
-    **Suche do szafy:** wyprane rzeczy można schować do szafy.
-    **Ekstra suche:** wyprane rzeczy zostaną zupełnie wysuszone.

-  Nie można ustawić wszystkich poziomów dla każdego typu tkaniny.

8.11 Mode

Użycie tego przycisku pozwala na wybranie cyklu:



- Tylko pranie** : świeci się wskaźnik Pranie.
- Pranie i suszenie**  : świecą się wskaźniki Pranie i Suszenie.
- Tylko suszenie** : świeci się wskaźnik Suszenie.







8.12 Start/Pauza



Dotknąć przycisku Start/Pauza, aby uruchomić urządzenie, włączyć tryb pauzy lub przerwać działanie programu.

9. PROGRAMY

9.1 Tabela programów

Program Zakres temperatury	Referencyjna prędkość wirowania Zakres prędkości wirowania	Maksymalny ciężar wsadu	Opis programu
Eco 40-60 (tryb samego prania) 40°C ¹⁾ 60°C ²⁾ - 30°C	1600 obr./min 1600 obr./min – 400 obr./min	10 kg	
Eco 40-60 + stopień wysuszenia Suche do szafy (tryb prania i suszenia) 40°C ³⁾ 60°C - 30°C	1600 obr./min 1600 obr./min – 400 obr./min	6 kg	Tkaniny bawełniane białe i o trwałych kolorach. Normalnie zabrudzone.
Eco 40-60 + stopień wysuszenia Suche do szafy (tryb samego suszenia) ⁴⁾	-	6 kg	Tkaniny bawełniane białe i o trwałych kolorach.
 Bawełniane 40°C 95°C – pranie w zimnej wodzie	1600 obr./min 1600 obr./min – 400 obr./min	10 kg	Białe i kolorowe tkaniny bawełniane. Średnio, mocno i lekko zabrudzone.
 Syntetyczne 40°C 60°C – pranie w zimnej wodzie	1200 obr./min 1200 obr./min – 400 obr./min	4 kg	Tkaniny syntetyczne lub mieszane. Normalnie zabrudzone.
 Delikatne 30°C 40°C – pranie w zimnej wodzie	1200 obr./min 1200 obr./min – 400 obr./min	2 kg	Delikatne tkaniny, takie jak akryl, wiskoza oraz tkaniny mieszane wymagające delikatnego prania. Średnio i lekko zabrudzone.

Program Zakres temperatury	Referencyjna prędkość wirowania Zakres prędkości wirowania	Maksymalny ciężar wsadu	Opis programu
   Wełna/Pranie ręczne 40°C 40°C – pranie w zimnej wodzie	1200 obr./min 1200 obr./min – 400 obr./min	1.5 kg	Rzeczy wełniane nadające się do prania w pralce i przeznaczone do prania ręcznego oraz inne tkaniny z symbolem „pranie ręczne”⁵⁾.
 Odzież sportowa 30°C 40°C – pranie w zimnej wodzie	1200 obr./min 1200 obr./min – 400 obr./min	2 kg	<p> Nie używać płynu zmiękczającego do tkanin i upewnić się, że w dozowniku detergentu nie został płyn.</p> <p>Odzież turystyczna, techniczna, sportowa, kurtki z materiałów nieprzemakalnych i oddychających, kurtki z odpinanym futerkiem lub wewnętrzną podpinką.</p> <p> Ponieważ programy prania i suszenia są połączone ze sobą, faza suszenia działa również jako faza regeneracji tkanin nieprzemakalno-oddychających. Upewnić się, czy na metce znajduje się informacja, że tkaniny można suszyć w suszarce.</p>
NonStop OKOPower 30°C 60°C - 30°C	1600 obr./min 1600obr./min – 800 obr./min	5 kg	<p>Tkaniny mieszane (bawełniane i syntetyczne). Kompletny program prania i suszenia wsadu 5 kg w zaledwie 4 godziny.</p> <p>Wskaźnik  jest widoczny na wyświetlaczu.</p>

Program Zakres temperatu- ry	Referencyjna prędkość wi- rowania Zakres pręd- kości wirowa- nia	Maksymalny ciężar wsadu	Opis programu
 Para	-	1 kg	<p>Programy parowe⁶⁾</p> <p>Programy parowe można stosować do suchego, wypranego lub jednokrotnie noszonego prania. Programy te mogą ograniczyć zagniecenia i nieprzyjemne zapachy oraz zapewnić większą gładkość prania.</p> <p>Nie stosować żadnego detergentu. Jeśli jest to konieczne, należy usunąć plamy wypraniem lub miejscowym odplamianiem.</p> <p>Programy parowe nie realizują żadnych cykli higienicznych.</p> <p>Nie włączać programu parowego dla następujących rodzajów odzieży:</p> <ul style="list-style-type: none"> • Rzeczy do prania w temperaturze poniżej 40°C. • Rzeczy, które nie mają na metce informacji o możliwości ich suszenia w suszarkach. • Rzeczy z oznaczeniem „Tylko pranie chemiczne”.
 Płukanie	1600 obr./min 1600 obr./min – 400 obr./min	10 kg	<p>Płukanie i odwirowanie prania.</p> <p>Wszystkie tkaniny z wyjątkiem wełnianych i bardzo delikatnych. Zmniejszyć prędkość wirowania odpowiednio do rodzaju prania.</p>

Program Zakres temperatu- ry	Referencyjna prędkość wi- rowania Zakres prę- dkości wirowa- nia	Maksymalny ciężar wsadu	Opis programu
 Wirowanie/Odpom- powanie	1600 obr./min 1600 obr./min - - - -	10 kg	Wszystkie tkaniny z wyjątkiem wełnianych i bardzo delikatnych. Odwieranie prania i odpompowa- nie wody z bębna.

1) **Zgodnie z rozporządzeniem 2019/2023 Komisji UE.** Ten program, z ustawieniem domyślnej temperatury i prędkości wirowania, tylko w trybie prania, przy ładowności znamionowej 10 kg, umożliwi pranie razem – w ramach tego samego cyklu – średnio zabrudzonych tkanin bawełnianych przeznaczonych do prania w temperaturze 40°C lub 60°C.



Informacje dotyczące temperatury prania, czasu trwania programu i innych parametrów są zawarte w rozdziale „Parametry eksploatacyjne”.

Najbardziej wydajnymi programami pod względem zużycia energii są ogólnie te, które umożliwiają pranie w niższej temperaturze i trwają dłużej.

2) **Energooszczędny program „Bawełniane”.** Ten program prania w temperaturze 60°C z wsadem 10 kg jest programem referencyjnym dla danych umieszczonych na etykiecie efektywności energetycznej zgodnie z dyrektywą 96/60/WE. Program ten należy wybrać, aby uzyskać dobry efekt prania i obniżyć zużycie energii. Czas trwania programu prania jest wydłużony.









3) **Zgodnie z rozporządzeniem 2019/2023 Komisji UE.** Ten program, z ustawieniem domyślnej temperatury i prędkości wirowania, w trybie prania i suszenia, przy ładowności znamionowej 6 kg i ustawieniu stopnia wysuszenia „Suche do szafy”, umożliwi przeprowadzenie – w ramach tego samego cyklu – prania i suszenia średnio zabrudzonych tkanin bawełnianych przeznaczonych do prania w temperaturze 40°C lub 60°C. Bezpośrednio po zakończeniu fazy suszenia pranie można schować do szafy.



4) Jest to referencyjny program suszenia, którego parametry są podane na tabliczce znamionowej zgodnie z dyrektywą 96/60/WE. Test wydajności, zgodnie z normą EN 50229, należy NAJPIERW przeprowadzić z maksymalnym deklarowanym ładunkiem (skład wsadu zgodny z normą EN61121), wybierając opcję AUTOMATYCZNE SUSZENIE DO SZAFY dla programu Eco 40-60. DRUGI test z pozostałym ładunkiem należy przeprowadzić, wybierając opcję AUTOMATYCZNE SUSZENIE DO SZAFY dla programu Eco 40-60.

5) Podczas tego cyklu bęben obraca się powoli w celu zapewnienia delikatnego prania. Może wydawać się, że bęben nie obraca się lub że nie obraca się prawidłowo.

6) Jeśli ustawiono program parowy dla suchego prania, po zakończeniu programu pranie może wydawać się wilgotne. Aby pozbyć się wilgoci, zaleca się pozostawić pranie na świeżym powietrzu na około 10 minut. Po zakończeniu programu należy szybko wyjąć pranie z bębna. Po użyciu programu parowego rzeczy można również prasować, jest to jednak znacznie łatwiejsze.

Zgodność opcji programów

Programu										
Opcje	Eco 40-60	Bawełniane	Syntetyczne	Delikatne	Wełna/Pranie ręczne	Odzież sportowa	NonStop OKOPower	Para	Plukanie	Wirowanie/Odpompowanie
 Wirowanie	■	■	■	■	■	■	■	■	■	■
 Wstrzymanie płukania	■	■	■	■	■	■	■		■	
 Bardzo ciche	■	■	■	■						
--- Bez wirowania										■ ¹⁾
 Dodatkowe płukanie	■	■	■	■		■	■		■	
 Pranie wstępne	■	■	■							
 Plamy ²⁾	■	■	■							
 Opóźnienie rozpoczęcia programu	■	■	■	■	■	■	■	■	■	■
 Oszczędność czasu ³⁾	■	■	■	■				■		

Program	Eco 40-60	Bawełniane	Syntetyczne	Delikatne	Wełna/Pranie ręczne	Odzież sportowa	NonStop OKOPower	Para	Płukanie	Wirowanie/Odpompowanie
 Ochrona przed zagnieceniami	■	■	■	■	■	■	■	■	■	■
 Suszenie z ustawieniem czasu	■	■	■	■	■	■				
 Stopnie wysuszenia	■ ⁴⁾	■								

1) Po wybraniu opcji „Bez wirowania” urządzenie tylko odpompuje wodę.

2) Funkcja nie jest dostępna z temperaturą poniżej 40°C.

3) Po wybraniu najkrótszego czasu trwania programu zaleca się zmniejszenie wielkości wsadu. Pełny załadunek prania jest możliwy, ale efekty prania mogą być mniej zadowalające.

4) W tym programie nie jest dostępna opcja Suche do prasowania.

Odpowiednie detergenty dla każdego programu

Program	Uniwersalny proszek do prania ¹⁾	Uniwersalny w płynie	W płynie do tkanin kolorowych	Do tkanin delikatnych i wełny	Specjalne
Eco 40-60	▲	▲	▲	--	--
Bawełniane	▲	▲	▲	--	--
Syntetyczne	▲	▲	▲	--	--
Delikatne	--	--	--	▲	▲
Wełna/Pranie ręczne	--	--	--	▲	▲
Odzież sportowa	--	--	--	▲	▲

Program	Uniwersalny proszek do prania ¹⁾	Uniwersalny w płynie	W płynie do tkanin kolorowych	Do tkanin delikatnych i wełny	Specjalne
NonStop OKOPower	▲	▲	▲	--	--

¹⁾ W temperaturze powyżej 60°C zaleca się stosowanie detergentu w proszku.

▲ = Zalecane

-- = Niezalecane

9.2 Woolmark Apparel Care – Blue (niebieski)



- Firma Woolmark Company zatwierdziła cykl prania wełny dostępny w tym urządzeniu jako nadający się do prania odzieży wełnianej oznaczonej metką „prac



ręcznie”, pod warunkiem, że pranie będzie wykonane zgodnie z zaleceniami producenta pralki. Należy stosować się do informacji dotyczących suszenia oraz pozostałych wskazówek zamieszczonych na metce odzieży. M1144

- Firma Woolmark Company zatwierdziła cykl suszenia wełny dostępny w tym urządzeniu jako nadający się do suszenia odzieży wełnianej oznaczonej metką „prac ręcznie” pod warunkiem, że suszenie będzie wykonane zgodnie z zaleceniami producenta tego urządzenia. Należy stosować się do pozostałych wskazówek umieszczonych na metce odzieży. M1224

W wielu krajach symbol Woolmark jest certyfikowanym znakiem towarowym.

9.3 Automatyczne suszenie

Stopień wysuszenia	Rodzaj tkaniny	Wsad
 Ekstra suche Materiały frotte	Tkaniny bawełniane i Iniane (szlafroki, ręczniki kąpielowe itp.)	do 6 kg

Stopień wysuszenia	Rodzaj tkaniny	Wsad
 — = ≡ Suche do szafy Rzeczy odkładane do szafy	Tkaniny bawełniane i lniane (szlafroki, ręczniki kąpielowe itp.)	do 6 kg
	Tkaniny syntetyczne i mieszane (swetry, bluzki, bielizna, bielizna pościelowa)	do 4 kg
	Tkaniny delikatne (akryl, wiskoza i delikatne tkaniny mieszane)	do 2 kg
	Wełniane rzeczy (swetry wełniane)	do 1 kg
	Odzież sportowa (odzież turystyczna, tkaniny techniczne, odzież sportowa, kurtki z materiałów nieprzemakalnych i oddychających, kurtki typu shell)	do 2 kg
 — = ≡ Suche do prasowania Odpowiednie dla rzeczy do prasowania	Tkaniny bawełniane i lniane (prześcieradła, obrusy, koszule itp.)	do 6 kg

9.4 Suszenie z ustawieniem czasu



Stopień wysuszenia	Rodzaj tkaniny	Wsad (kg)	Prędkość wirowania (obr./min)	Zalecany czas (min)
Ekstra suche Materiały frotte	Tkaniny bawełniane i lniane (szlafroki, ręczniki kąpielowe itp.)	6	1600	245 - 265
		4	1600	165 - 185
		2	1600	125 - 135

Stopień wysuszenia	Rodzaj tkaniny	Wsad (kg)	Prędkość wirowania (obr./min)	Zalecany czas (min)
Suche do szafy Rzeczy odkładane do szafy	Tkaniny bawełniane i lniane (szlafroki, ręczniki kąpielowe itp.)	6	1600	235 - 255
		4	1600	155 - 175
		2	1600	115 - 125
	Tkaniny syntetyczne i mieszane (swetry, bluzki, bielizna, bielizna pościelowa)	4	1200	135 - 145
		1	1200	40 - 50
	Tkaniny delikatne (akryl, wiskoza i delikatne tkaniny mieszane)	2	1200	140 - 160
		1	1200	70 - 80
	Wełna (swetry wełniane)	1	1200	110 - 130
	Odzież sportowa (odzież turystyczna, tkaniny techniczne, odzież sportowa, kurtki z materiałów nieprzemakalnych i oddychających, kurtki typu shell)	2	1200	140 - 160
		1	1200	70 - 80
Suche do prasowania Odpowiednie dla rzeczy do prasowania	Tkaniny bawełniane i lniane (prześcieradła, obrusy, koszule itp.)	6	1600	170 - 190
		4	1600	105 - 125
		2	1600	75 - 85

10. PRZED PIERWSZYM UŻYCIEM







Podczas instalacji lub przed pierwszym użyciem w urządzeniu może znajdować się niewielka ilość wody. Woda w urządzeniu jest pozostałością po testach funkcjonalnych przeprowadzonych przez producenta mających na celu upewnienie się, że dostarczone urządzenie jest w idealnym stanie technicznym, bez usterek.

1. Upewnij się, że usunięto wszystkie blokady transportowe z urządzenia.
2. Sprawdzić, czy dostępne jest podłączenie do sieci elektrycznej i czy zawór wody jest otwarty.
3. Wlać 2 litry wody do przegródki na detergent oznaczonej symbolem . Spowoduje to uruchomienie układu odpływowego.
4. Dodać niewielką ilość detergentu do przegródki na detergent oznaczonej symbolem .
5. Ustawić i uruchomić program do prania bawełny z ustawioną najwyższą temperaturą, nie wkładając prania do bębna. Spowoduje to usunięcie wszelkich możliwych zabrudzeń z bębna i zbiornika.

11. USTAWIENIA

11.1 Blokada uruchomienia

Ta opcja pozwala zapobiec manipulowaniu przez dzieci przy panelu sterowania.

- Aby **włączyć/wyłączyć** tę opcję, należy jednocześnie dotknąć przycisków   i , aż wskaźnik  na wyświetlaczu **zaświeci się/zgaśnie**.

Opcję można włączyć:



- Po dotknięciu przycisku Start/Pauza: wszystkie przyciski i pokrętko wyboru programów są wyłączone (z wyjątkiem przycisku Wł./Wył.).
- Przed dotknięciem przycisku Start/Pauza: urządzenie nie uruchomi się.

Po wyłączeniu urządzenie zapamiętuje wybór tej opcji.

11.2 Sygnały dźwiękowe

Urządzenie może emitować różne sygnały dźwiękowe w następujących sytuacjach:

- Włączono urządzenie (specjalny krótki dźwięk).
- Wyłączono urządzenie (specjalny krótki dźwięk).
- Po dotknięciu przycisku (kliknięcie).
- W przypadku niewłaściwego wyboru (3 krótkie dźwięki).
- Po zakończeniu programu (sekwencja dźwięków przez około 2 minuty).
- Nieprawidłowe działanie urządzenia (sekwencja krótkich dźwięków przez około 5 minut).









Aby **wyłączyć/włączyć** sygnały dźwiękowe informujące o zakończeniu programu, należy dotknąć jednocześnie i przytrzymać przyciski  i  przez około 6 sekund.



Po wyłączeniu sygnałów dźwiękowych będą one nadal emitowane podczas nieprawidłowego działania urządzenia.

11.3 Stałe dodatkowe płukanie

Ta opcja umożliwia dodanie na stałe jednego lub dwóch cykli płukania po ustawieniu nowego programu.

- Aby dodać jedno płukanie, należy jeden raz dotknąć jednocześnie przycisków  i . Na wyświetlaczu pojawi się wskazanie .
- Aby dodać dwa płukania, należy dwukrotnie dotknąć jednocześnie przycisków  i . Na wyświetlaczu pojawi się wskazanie .
- Trzykrotne jednoczesne dotknięcie przycisków  i  spowoduje anulowanie dodatkowych cykli płukania. Na wyświetlaczu pojawi się wskazanie .

12. CODZIENNA EKSPLOATACJA



OSTRZEŻENIE!
Patrz rozdział dotyczący bezpieczeństwa.

12.1 Korzystanie z czujników ciężaru



Aby czujnik ciężaru działał prawidłowo, podczas włączania urządzenia bęben powinien być opróżniony. Program należy ustawić PRZED umieszczeniem prania w bębnie.

12.2 Przed włączeniem urządzenia

1. Upewnić się, że wtyczkę przewodu zasilającego włożono do gniazdka.
2. Sprawdzić, czy zawór wody jest otwarty.

12.3 Uruchamianie urządzenia i ustawianie programu

1. Nacisnąć i przytrzymać przez kilka sekund przycisk Wł./Wył., aby włączyć urządzenie.

Pokrętko wyboru programów zostanie automatycznie ustawione na program dla tkanin bawełnianych i zaświeci się jedynie wskaźnik Pranie.

Zacnie migać wskaźnik przycisku Start/Pauza.

2. Ustawić pokrętko wyboru programów na żądanym programie.

Zaświeci się wskaźnik programu.

Na wyświetlaczu pojawią się następujące informacje: maksymalny deklarowany ładunek, domyślna temperatura, maksymalna prędkość wirowania, wskaźniki faz prania składających się na program oraz czas trwania programu.

3. W razie potrzeby należy dotknąć przycisków Temperatura i Wirowanie, aby zmienić temperaturę wody i prędkość wirowania.
4. W razie potrzeby dotknąć innych odpowiednich przycisków, aby włączyć inne opcje i/lub ustawić opóźnienie rozpoczęcia programu.

Na wyświetlaczu pojawi się symbol ustawionej opcji i/lub wskaźnik cyfrowy będzie sygnalizować czas opóźnienia rozpoczęcia programu.

12.4 Wkładanie prania

1. Otworzyć drzwi urządzenia.

Na wyświetlaczu widoczne jest

wskazanie **00kg**.

2. Strzepnąć rzeczy przed włożeniem ich do bębna. Włożyć pranie do bębna (pranie należy wkładać pojedynczo).

Ciężar prania na wyświetlaczu będzie aktualizowany skokowo co 0,5 kg, a wraz z nim odpowiednio czas trwania

programu. Ciężar wpływa na ustawienia programu i zmienia się w zależności od rodzaju prania.



Jeśli ciężar prania umieszczonego w bębnie będzie przekraczać maksymalne obciążenie, wskaźnik **MAX** będzie migał przez kilka sekund, pokazując maksymalny zalecany ładunek.

W tym przypadku możliwe jest wykonanie prania, jednak zużycie wody i energii wzrośnie.

Aby uzyskać najlepszy rezultat prania oraz najniższe zużycie energii i wody, należy wyjąć część rzeczy.

Wskaźnik przeciążenia jest pokazywany jedynie w przypadku programów z maksymalnym wsadem poniżej maksymalnej wartości załadunku urządzenia.

3. Zamknij drzwi. Należy upewnić się, że nie doszło do przytraśnięcia prania między drzwiami a uszczelką. Mogłoby to spowodować wyciek wody lub uszkodzenie pranych rzeczy.

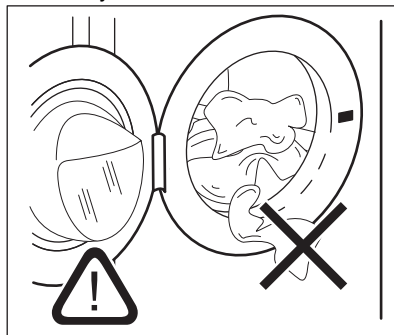

4. Wyświetlacz wskazuje ilość wymaganego detergentu w procentach **000%**.

Dane te są orientacyjne i odnoszą się do ilości detergentu zalecanego dla maksymalnego załadunku zgodnie z zaleceniami producenta.

- i** Jeśli po zamknięciu drzwi zostanie zmieniony program prania, na wyświetlaczu może pojawić się wskaźnik **100%**, sygnalizując przeciążenie: należy wówczas otworzyć drzwi i wyjąć kilka rzeczy.

12.5 Stosowanie detergentów i dodatków

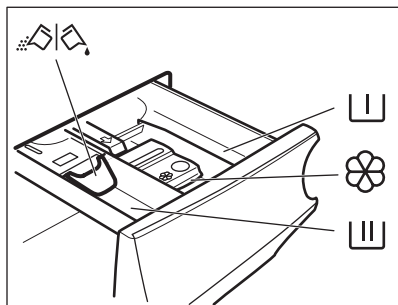

- I** Przegródka na detergent do fazy prania wstępnego, programu namaczania lub na odplamiacz.
- II** Przegródka na detergent do fazy prania.
- ⊗** Przegródka na dodatkowe środki w płynie (płyn zmiękczający, krochmal).
- MAX** Oznaczenie maksymalnego poziomu dodatków w płynie.
- ☒** Kłapka do detergentu w proszku lub w płynie.

- i** Zawsze stosować się do instrukcji podanych na opakowaniach produktów, nie przekraczając zaznaczonego maksymalnego poziomu (**MAX**). Taka ilość gwarantuje najlepsze efekty prania.

- i** Po zakończeniu cyklu prania usunąć w razie potrzeby resztki detergentu z dozownika detergentu.

12.6 Sprawdzić położenie kłapki

1. Wysunąć do oporu dozownik detergentu.
2. Nacisnąć dźwignię w dół, aby wyjąć dozownik.

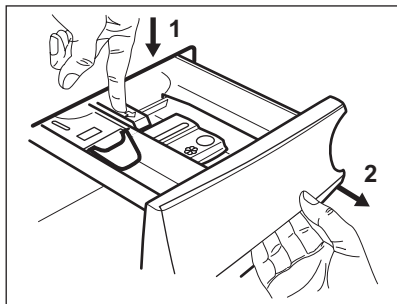

3. W przypadku detergentu w proszku ustawić kłapkę w górnym położeniu.

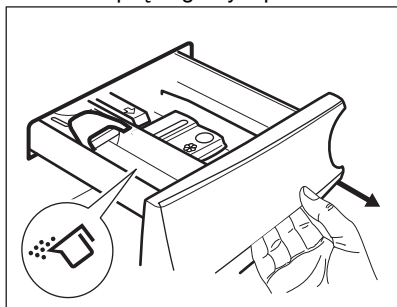

4. W przypadku detergentu w płynie ustawić kłapkę w dolnym położeniu.

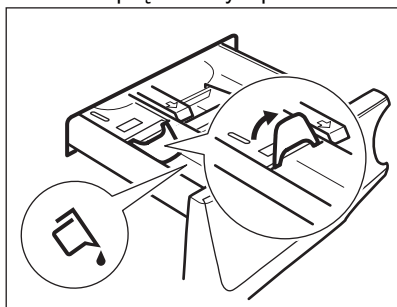



Kłapka w DOLNYM położeniu:

- Nie stosować gęstych ani żelowych detergentów.
 - Nie wlewać więcej detergentu w płynie, niż wskazuje oznaczenie na kłapce.
 - Nie ustawiać fazy prania wstępnego.
 - Nie ustawiać czasu opóźnienia rozpoczęcia programu.
5. Odmierzyć odpowiednią ilość detergentu i płynu zmiękczającego.
 6. Zamknąć dobrze dozownik detergentu.

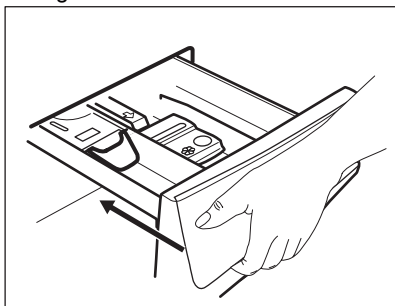

Kłapka po zamknięciu szuflady nie może się zablokować.

12.7 Uruchamianie programu

Dotknąć przycisku Start/Pauza, aby uruchomić program.

Odpowiedni wskaźnik przestanie migać i pozostanie włączony.

Na wyświetlaczu zacznie migać wskaźnik uruchomionej fazy, a wskaźnik procentowego załadunku zgaśnie.

Program uruchomi się, a drzwi zostaną zablokowane. Na wyświetlaczu pojawi się wskaźnik .



Gdy urządzenie napełnia się wodą, na krótki czas może włączyć się pompa opróżniająca.

12.8 Uruchamianie programu z opóźnieniem

1. Dotknąć kilkakrotnie przycisku Opóźnienie rozpoczęcia programu, aż na wyświetlaczu pojawi się żądany czas opóźnienia programu. Zaświeci się wskaźnik .
2. Dotknąć przycisku Start/Pauza. Urządzenie rozpocznie odliczanie czasu opóźnienia. Po zakończeniu odliczania nastąpi uruchomienie programu.



Działanie funkcji ProSense rozpocznie się po zakończeniu odliczania.

Anulowanie opóźnienia rozpoczęcia programu po rozpoczęciu odliczania

Aby anulować opóźnienie rozpoczęcia programu:

1. Dotknąć przycisku Start/Pauza, aby włączyć tryb pauzy. Zacznie migać odpowiedni wskaźnik.
2. Dotknąć kilkakrotnie przycisku Opóźnienie rozpoczęcia programu, aż na wyświetlaczu pojawi się .
3. Ponownie dotknąć przycisku Start/Pauza, aby natychmiast uruchomić program.



Zmiana opóźnienia rozpoczęcia programu po rozpoczęciu odliczania

Aby zmienić opóźnienie rozpoczęcia programu:

1. Dotknąć przycisku Start/Pauza, aby włączyć tryb pauzy. Zacznie migać odpowiedni wskaźnik.
2. Dotknąć kilkakrotnie przycisku Opóźnienie rozpoczęcia programu, aż na wyświetlaczu pojawi się żądany czas opóźnienia programu.
3. Ponownie dotknąć przycisku Start/Pauza, aby rozpocząć nowe odliczanie.

12.9 Funkcja wykrywania ładunku ProSense System

Dotknąć przycisku Start/Pauza:

1. Wskaźnik procentowy detergentu wyłączy się, a wskaźnik  zacznie migać.
2. Funkcja ProSense rozpocznie proces rozpoznawania wielkości ładunku, aby określić rzeczywisty czas trwania programu. Symbol dwukropka  zacznie migać.
3. Po około 15 minutach na wyświetlaczu pojawi się nowy czas trwania programu: symbol dwukropka  przestanie migać. Urządzenie automatycznie dostosowuje czas trwania programu do wielkości ładunku, aby zapewnić doskonałe efekty prania w jak najkrótszym czasie. Czas trwania programu może ulec wydłużeniu lub skróceniu.

 Wykrywanie wielkości ładunku przez funkcję ProSense odbywa się tylko przy pełnych programach prania (jeśli nie wybrano pominięcia faz).

12.10 Wskaźniki faz programu

Po rozpoczęciu programu miga wskaźnik bieżącej fazy, a wskaźniki pozostałych faz są stale włączone.

Jeśli na przykład trwa faza prania lub

prania wstępnego: 

Po zakończeniu fazy odpowiedni wskaźnik przestaje migać i jest stale włączony. Zacznie migać wskaźnik następnego fazy.

Trwa na przykład faza płukania:



Podczas cyklu prania urządzenie miesza detergent, środek do usuwania plam i/lub płyn zmiękczający do tkanin oraz wodę przed wprowadzeniem ich do bębna.

Wskaźnik  pojawia się na wyświetlaczu lub znika odpowiednio do fazy programu (strzałki migają na przemian).

Jeśli wybrano program Para, zaświeci się wskaźnik fazy parowej .

12.11 Przerwanie programu i zmiana opcji

W czasie trwania programu można zmienić **tylko niektóre** opcje:

1. Dotknąć przycisku Start/Pauza. Zacznie migać odpowiedni wskaźnik.
2. Zmienić opcje. Informacje podane na wyświetlaczu odpowiednio zmieniają się.
3. Dotknąć ponownie przycisku Start/Pauza.

Program prania będzie kontynuowany.

12.12 Anulowanie programu w trakcie jego trwania

1. Nacisnąć przycisk Wł./Wył., aby anulować program i wyłączyć urządzenie.
2. Nacisnąć przycisk Wł./Wył., aby ponownie włączyć urządzenie. Teraz można ustawić nowy program prania.

 Jeśli faza ProSense zakończyła się i rozpoczęło się napełnianie wodą, nowy program rozpocznie się **bez powtarzania fazy ProSense**. Woda i detergent nie będą odpompowane, aby zapobiec ich marnowaniu się.

12.13 Otwieranie drzwi – dokładanie prania

Gdy uruchomiony jest program lub funkcja opóźnionego rozpoczęcia programu, drzwi urządzenia są zablokowane.

 Jeśli temperatura i poziom wody w bębnie są zbyt wysokie lub bęben nadal obraca się, nie można otworzyć drzwi.

1. Dotknąć przycisku Start/Pauza. Na wyświetlaczu zgaśnie wskaźnik blokady drzwi.

2. Otworzyć drzwi urządzenia. W razie potrzeby dołożyć lub wyjąć rzeczy z bębna.
3. Zamknąć drzwi i dotknąć przycisku Start/Pauza.

Program lub opóźnienie rozpoczęcia programu będzie kontynuowane.

4. Drzwi można otworzyć po zakończeniu programu lub ustawieniu programu/opcji Wirowanie/Odpompowanie i naciśnięciu przycisku Start/Pauza.

12.14 Zakończenie programu

Po zakończeniu programu urządzenie wyłączy się automatycznie. Rozlegnie się sygnał dźwiękowy (jeśli jest włączony).

Wszystkie wskaźniki faz prania na wyświetlaczu będą świecić stale, a w obszarze wskazania czasu pojawi się .

Wskaźnik przycisku Start/Pauza zgaśnie.

Drzwi odblokują się i zgaśnie wskaźnik .

1. Nacisnąć przycisk Wł./Wył., aby wyłączyć urządzenie.

Po upływie pięciu minut od momentu zakończenia programu funkcja oszczędzania energii automatycznie wyłączy urządzenie.







Po ponownym uruchomieniu urządzenia na wyświetlaczu pojawi się informacja o zakończeniu ostatnio wybranego programu. Wybrać nowy program za pomocą pokręćła wyboru programów.



2. Wyjąć pranie z bębna.
3. Upewnić się, że bęben jest pusty.
4. Drzwi oraz dozownik detergentu należy pozostawić lekko uchylone, aby zapobiec powstawaniu pleśni i nieprzyjemnych zapachów.
5. Zakręcić zawór wody.

12.15 Odpompowanie wody po zakończeniu cyklu

Jeśli wybrano program lub opcję, po których urządzenie nie odpompowuje

wody po ostatnim płukaniu, program jest zakończony, ale:

- Na wyświetlaczu pojawia się wskaźnik , wskaźnik opcji  lub  oraz wskaźnik blokady drzwi .
- Wskaźnik bieżącej fazy  miga.
- Bęben obraca się regularnie, aby nie dopuścić do zagniecenia prania.
- Drzwi pozostaną zablokowane.
- Należy odpompować wodę, aby móc otworzyć drzwi:

1. W razie potrzeby dotknąć przycisku Wirowanie, aby zmniejszyć prędkość wirowania sugerowaną przez urządzenie.
2. Dotknąć przycisku Start/Pauza:
 - Po wybraniu opcji  urządzenie odpompuje wodę i przeprowadzi wirowanie.
 - Po wybraniu opcji  urządzenie tylko odpompuje wodę.

Wskaźnik opcji  lub  zgaśnie,

natomiast wskaźnik  będzie migać, a następnie zgaśnie.

3. Po zakończeniu programu, gdy zgaśnie wskaźnik blokady drzwi , można otworzyć drzwi.
4. Nacisnąć i przytrzymać przez kilka sekund przycisk Wł./Wył., aby wyłączyć urządzenie.



W każdym przypadku urządzenie automatycznie odpompuje wodę po około 18 godzinach.

12.16 Opcja trybu czuwania

Funkcja Tryb czuwania automatycznie wyłączy urządzenie, aby ograniczyć zużycie energii, gdy:

- Urządzenie nie jest używane przez 5 minut przed naciśnięciem przycisku Start/Pauza.
- Nacisnąć przycisk Wł./Wył., aby ponownie włączyć urządzenie.
- Po 5 minutach od zakończenia programu prania
- Nacisnąć przycisk Wł./Wył., aby ponownie włączyć urządzenie.

Na wyświetlaczu pojawi się wskazanie zakończenia ostatnio ustawionego programu.
Wybrać nowy program za pomocą pokrętki wyboru programów.

i Po wybraniu programu lub opcji prania, które kończą się zatrzymaniem wody w bębnie, funkcja Tryb czuwania **nie wyłącza** urządzenia, aby przypomnieć użytkownikowi o konieczności odpompowania wody.

13. CODZIENNA EKSPLOATACJA – PRANIE I SUSZENIE



OSTRZEŻENIE!
Patrz rozdział dotyczący bezpieczeństwa.



Opisywane urządzenie jest automatyczną pralko-suszarką.

13.1 Kompletne programy prania i suszenia

Automatyczny program Non-Stop

Urządzenie jest wyposażone w program automatyczny NonStop OKOPower, w którym nie ma konieczności ustawiania trybu Suszenie.

Aby uruchomić ten program, należy:

1. Po włożeniu prania i detergentu należy nacisnąć przycisk Wł./Wył. i przytrzymać przez kilka sekund, aby włączyć urządzenie.
2. Ustawić program NonStop OKOPower za pomocą pokrętki wyboru programów.

Wskaźnik  jest widoczny na wyświetlaczu.



3. Dotknąć przycisku Start/Pauza, aby uruchomić program.

Sterowane ręcznie programy prania i suszenia

W niektórych programach prania można połączyć tryb Pranie i Suszenie do

przeprowadzenia pełnego programu prania i suszenia.

Wykonać następujące czynności:

1. Naciskaj przycisk Wł./Wył. i przytrzymać przez kilka sekund, aby włączyć urządzenie.
2. Za pomocą pokrętki wyboru programów wybrać odpowiedni program prania. Na wyświetlaczu pojawi się domyślna temperatura i prędkość wirowania. W razie potrzeby należy zmienić je odpowiednio do pranej odzieży. Na wyświetlaczu widoczny będzie maksymalny zalecany ładunek dla fazy prania.
3. Można także ustawić dodatkowe opcje (jeśli będą dostępne).
4. Dotknąć przycisku Mode jeden raz, aby włączyć również funkcję suszenia. Wskaźnik Pranie i Suszenie włączy się. Wskaźniki  i  –  są widoczne na wyświetlaczu. Ponadto na wyświetlaczu pojawi się maksymalny zalecany ładunek dla programu prania i suszenia (np. 6 kg dla tkanin bawełnianych).
5. Otworzyć drzwi i umieścić pranie w bębnie – należy wkładać je pojedynczo. Ciężar prania na wyświetlaczu będzie aktualizowany skokowo co 0,5 kg, a wraz z nim odpowiednio czas trwania programu.
6. Zamknij drzwi.
7. Umieścić detergent i dodatki w odpowiedniej komorze.

- i** W przypadku suszenia dużej ilości prania należy upewnić się, że rzeczy nie są pozwijane i są równomiernie rozłożone w bębnie.

13.2 Pranie i suszenie – poziomy automatyczne

- Dotknąć kilkakrotnie przycisku Stopnie wysuszenia, aż na wyświetlaczu pojawi się żądany poziom wysuszenia. Na wyświetlaczu zaświecą się odpowiednie wskaźniki:

a.  = **Sucho do prasowania:** tkaniny bawełniane;

b.  = **Sucho do szafy:** tkaniny bawełniane i syntetyczne;

c.  = **Ekstra suche:** tkaniny bawełniane.

Wskazanie czasu na wyświetlaczu odnosi się do czasów prania i suszenia.

- i** Aby zapewnić odpowiednią skuteczność suszenia dzięki mniejszemu zużyciu energii w krótszym czasie, urządzenie nie pozwala na ustawienie zbyt niskiej prędkości wirowania rzeczy, które mają być prane, a następnie suszone.

- Dotknąć przycisku Start/Pauza, aby uruchomić program. Zacznie działać funkcja ProSense.

Na wyświetlaczu pojawi się wskaźnik zablokowanych drzwi , a wskaźnik bieżącej fazy zacznie migać. Wyświetlacz wyświetli także pozostały czas trwania programu.

13.3 Pranie oraz suszenie z określonym czasem trwania

- Kilkakrotnie dotknąć przycisku Suszenie z ustawieniem czasu, aby



ustawić żądany czas (patrz tabela „Suszenie przez określony czas” w rozdziale „Programy”). Wskaźnik poziomu wysuszenia wyłączy się, a wskaźnik  zaświeci się.

Każde dotknięcie tego przycisku powoduje wydłużenie czasu o 5 minut. Na wyświetlaczu pojawi się nowe ustawienie czasu.

- Dotknąć Start/Pauza, aby uruchomić program. Zacznie działać funkcja ProSense.

Na wyświetlaczu pojawi się wskaźnik zablokowanych drzwi , a wskaźnik bieżącej fazy zacznie migać. Wyświetlacz wyświetli także pozostały czas trwania programu.

13.4 Po zakończeniu programu suszenia

- Urządzenie zatrzymuje się automatycznie.
- Rozlegnie się sygnał dźwiękowy (jeśli jest włączony).
- Na wyświetlaczu pojawi się .
- Wskaźnik przycisku Start/Pauza zgaśnie. Zgaśnie wskaźnik blokady drzwi .
- Nacisnąć i przytrzymać przez kilka sekund przycisk Wł./Wył., aby wyłączyć urządzenie.

- i** Po upływie kilku minut od momentu zakończenia programu funkcja oszczędzania energii automatycznie wyłączy urządzenie.

- Wyjąć pranie z bębna.
- Upewnić się, że bęben jest pusty.

- i** Po zakończeniu fazy suszenia oczyścić mokłą szmatką bęben, uszczelkę oraz wewnętrzną stronę drzwi.

14. CODZIENNA EKSPLOATACJA – TYLKO SUSZENIE



OSTRZEŻENIE!

Patrz rozdział dotyczący bezpieczeństwa.



Opisywane urządzenie jest automatyczną pralko-suszarką.

14.1 Przygotowanie do suszenia

1. Nacisnąć i przytrzymać przez kilka sekund przycisk **Wł./Wył.**, aby włączyć urządzenie.



W programie obejmującym tylko suszenie na wyświetlaczu nie będzie widoczny ciężar prania, a funkcja ProSense będzie wyłączona.

2. Włożyć pranie (rzeczy należy wkładać pojedynczo).
3. Ustawić pokrętko wyboru programów na programie odpowiednim dla rzeczy przeznaczonych do suszenia.
4. Dwukrotnie dotknąć przycisku **Mode**, aby wyłączyć cykl prania i wykonać tylko cykl suszenia. Włączony jest wskaźnik **Suszenie**. Na wyświetlaczu

pojawią się wskaźniki  i .



Aby uzyskać dobre efekty suszenia dużej ilości prania, należy upewnić się, że rzeczy nie są pozwijane i są równomiernie rozłożone w bębnie.

14.2 Suszenie – poziomy automatyczne

1. Dotknąć kilkakrotnie przycisku **Stopnie wysuszenia**, aż na wyświetlaczu będzie wyświetlony wymagany poziom wysuszenia. Zaświecą się odpowiednie wskaźniki na wyświetlaczu:



- a.  **Suche do prasowania:** tkaniny bawełniane;



- b.  **Suche do szafy:** tkaniny bawełniane i syntetyczne;



- c.  **Ekstra suche:** tkaniny bawełniane.

Na wyświetlaczu wyświetli się czas trwania programu suszenia.



Aby zapewnić odpowiednią skuteczność suszenia dzięki mniejszemu zużyciu energii w krótszym czasie, urządzenie nie pozwala na ustawienie zbyt niskiej prędkości wirowania rzeczy, które mają być prane, a następnie suszone.

2. Dotknąć przycisku **Start/Pauza**, aby uruchomić program.

Na wyświetlaczu pojawi się wskaźnik zablokowanych drzwi , a wskaźnik bieżącej fazy zacznie migać. Wyświetlacz wyświetli także pozostały czas trwania programu.

14.3 Suszenie przez określony czas

1. Kilkakrotnie dotknąć przycisku **Suszenie z ustawieniem czasu**, aby ustawić żądany czas (patrz tabela „Suszenie przez określony czas” w rozdziale „Programy”). Wskaźnik poziomu wysuszenia wyłączy się,



a wskaźnik  zaświeci się.

Każde dotknięcie tego przycisku powoduje wydłużenie czasu o 5 minut. Na wyświetlaczu pojawi się nowe ustawienie czasu.

2. Dotknąć **Start/Pauza**, aby uruchomić program.

Na wyświetlaczu pojawi się wskaźnik zablokowanych drzwi , a wskaźnik bieżącej fazy zacznie migać. Wyświetlacz wyświetli także pozostały czas trwania programu.

14.4 Po zakończeniu programu suszenia

- Urządzenie zatrzymuje się automatycznie.
- Rozlegnie się sygnał dźwiękowy (jeśli jest włączony).
- Na wyświetlaczu pojawi się .
- Wskaźnik przycisku Start/Pauza zgaśnie. Zgaśnie wskaźnik blokady drzwi .
- Nacisnąć i przytrzymać przez kilka sekund przycisk Wł./Wył., aby wyłączyć urządzenie.

 Po upływie kilku minut od momentu zakończenia programu funkcja oszczędzania energii automatycznie wyłączy urządzenie.

1. Wyjąć pranie z bębna.
2. Upewnić się, że bęben jest pusty.

 Po zakończeniu fazy suszenia oczyścić mokrą szmatką bęben, uszczelkę oraz wewnętrzną stronę drzwi.

15. WŁÓKNA W TKANINACH

Podczas fazy prania oraz/lub suszenia pewne rodzaje tkanin (tkaniny gąbczaste lub wełniane, bluzy sportowe) mogą gubić włókna.



Uwolnione włókna mogą przykleić się do tkanin podczas następnego cyklu.

Jest to niewygodne zjawisko w przypadku tkanin technicznych.

Aby zapobiec powstawaniu włókien w praniu:

- Nie prać ciemnych tkanin bezpośrednio po praniu i suszeniu jasnych tkanin (ręczników do rąk, wełny, bluz sportowych) i odwrotnie.
- Jeśli tego typu tkaniny są prane po raz pierwszy, należy suszyć je na otwartym powietrzu.
- Wyczyścić filtr odpływowy.
- Po zakończeniu fazy suszenia wyczyścić pusty bęben, uszczelkę i drzwi mokrą szmatką.

Aby usunąć włókna w bębnie, należy wykonać następujące czynności:

- Opróżnić bęben.
- Wyczyścić bęben, uszczelkę i drzwi mokrą szmatką.
- Ustawić program płukania.
- Jednocześnie wcisnąć przycisk   oraz , dopóki na wyświetlaczu nie pojawi się komunikat **CLE**, aby wyłączyć funkcję czyszczenia.
- Dotknąć przycisku Start/Pauza, aby uruchomić program.

 Jeśli urządzenie jest często używane, należy regularnie uruchamiać program **CLE**.

16. WSKAZÓWKI I PORADY



OSTRZEŻENIE!
Patrz rozdział dotyczący bezpieczeństwa.

16.1 Wkładanie prania

- Należy posegregować pranie: białe, kolorowe, syntetyczne, delikatne i wełniane.

- Należy przestrzegać instrukcji umieszczonych na etykietach prania.
- Nie prać razem białej i kolorowej odzieży.
- Niektóre kolorowe rzeczy mogą farbować podczas pierwszego prania. Zaleca się, aby na początku kilkakrotnie prać je oddzielnie.
- Odwrócić na drugą stronę wielowarstwowe tkaniny, wełnę oraz rzeczy z nadrukami.
- Usunąć uporczywe plamy.
- Usunąć uporczywe plamy specjalnym detergentem.
- Należy zachować ostrożność przy obchodzeniu się z zasłonami. Odczepić żabki/haczyki i umieścić zasłony w worku do prania lub poszewce od poduszki.
- Mała ilość prania może stwarzać problemy z wyważeniem podczas wirowania i spowodować nadmierne wibracje. W takim przypadku:
 - a. przerwać program i otworzyć drzwi (patrz rozdział „Codzienna eksploatacja”);
 - b. ręcznie rozłożyć pranie, aby rzeczy były równomiernie rozmieszczone w bębnie;
 - c. nacisnąć przycisk Start/Pauza. Faza wirowania będzie wznowiona.
- Pozapinać poszewki i zatraski oraz zasunąć zamki błyskawiczne. Spiąć lub zawiązać paski, sznurki, sznurówki, wstążki i inne luźne elementy.
- Nie prać rozdartych tkanin lub tkanin o nieobszytych brzegach. Małe i/lub delikatne rzeczy (np. biustonosze z fiszbinami, paski, rajstopy, sznurowadła, wstążki itp.) należy prać w worku do prania.

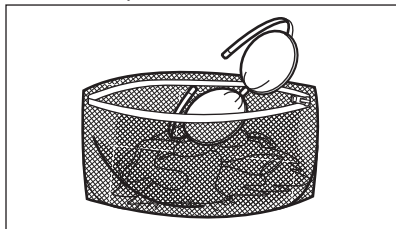

- Opróżnić kieszenie i rozprostować rzeczy.

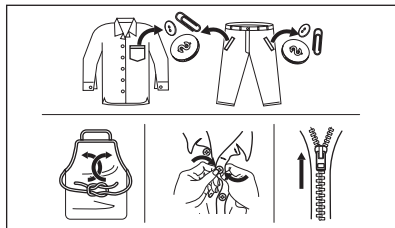

16.2 Uporczywe plamy

Woda i detergent nie wystarczą do usunięcia niektórych plam.

Zalecamy usunięcie takich plam przed włożeniem prania do urządzenia.

Dostępne są specjalne odplamiacze. Należy użyć specjalnego odplamiacza przystosowanego do określonego typu plamy i tkaniny.

Nie rozpylać odplamiacza na odzież w pobliżu urządzenia, ponieważ może spowodować uszkodzenie elementów z tworzywa sztucznego.



16.3 Rodzaj i ilość detergentu

Wybór detergentu i użycie jego odpowiedniej ilości wpływa nie tylko na skuteczność prania, ale także zapobiega marnotrawstwu i sprzyja ochronie środowiska:

- Należy stosować wyłącznie detergenty i inne środki przeznaczone do pralek automatycznych. Zgodnie z ogólnymi zasadami należy stosować:
 - detergenty w proszku do wszystkich rodzajów tkanin z wyjątkiem delikatnych; detergenty w proszku zawierające wybielacz do białych tkanin i dezynfekcji prania;
 - detergenty w płynie, najlepiej do prania w niskiej temperaturze (maksymalnie 60°C), do

wszystkich rodzajów tkanin lub specjalne tylko do tkanin wełnianych.

- Wybór rodzaju i ilości detergentu zależy od: rodzaju tkaniny (delikatne, wełniane, bawełniane itp.), koloru odzieży, wielkości wsadu, stopnia zabrudzenia, temperatury prania i twardości używanej wody.
- Stosować się do instrukcji podanych na opakowaniach detergentów i innych środków, nie przekraczając zaznaczonego maksymalnego poziomu (**MAX**).
- Nie należy mieszać różnych typów detergentów.
- Należy stosować mniej detergentów, jeśli:
 - prana jest mniejsza ilość rzeczy,
 - pranie jest lekko zabrudzone,
 - podczas prania powstaje duża ilość piany.
- W przypadku stosowania detergentu w tabletkach lub kapsułkach należy zawsze umieszczać je w bębnie, a nie w dozowniku detergentu.

Użycie niewłaściwego detergentu może powodować:

- niezadowolające efekty prania;
- zszarzenie prania;
- efekt śliskości prania;
- rozwój pleśni w urządzeniu.

Użycie nadmiernej ilości detergentu może powodować:

- nadmierne pienienie;
- gorszy efekt prania;
- niezadowolający efekt płukania;
- niekorzystne oddziaływanie na środowisko.

16.4 Wskazówki dotyczące ekologii

W celu zaoszczędzenia wody i energii elektrycznej a tym samym przyczynienia się do ochrony środowiska, prosimy o przestrzeganie następujących zaleceń:

- **Średnio zabrudzone tkaniny** można prać **bez prania wstępnego**. Pozwala to zaoszczędzić detergent, wodę i czas, a samym chronić środowisko.
- Załadunek **maksymalnej ilości prania zalecanego dla danego**

programu pomaga obniżyć zużycie wody i energii.

- Stosując odpowiednie zabiegi, można usunąć plamy i brud z niewielkich powierzchni. Następnie można wykonać cykl prania z zastosowaniem niższej temperatury.
- Aby użyć odpowiedniej ilości detergentu, należy zapoznać się z zaleceniami producenta detergentu i sprawdzić twardość wody pobieranej z domowej instalacji. Patrz „Twardość wody”.
- Aby zaoszczędzić energię podczas fazy suszenia, należy ustawić dla wybranego programu **maksymalną dostępną prędkość wirowania!**

16.5 Twardość wody

Jeśli woda na danym obszarze jest twarda lub umiarkowanie twarda, zaleca się stosowanie zmiękczacza wody przeznaczonego do pralek. Jeśli woda jest miękka, nie ma konieczności stosowania zmiękczacza wody.

Aby uzyskać informacje na temat twardości wody, należy skontaktować się z miejscowym zakładem wodociągowym.

Używać odpowiedniej ilości zmiękczacza wody. Należy przestrzegać instrukcji umieszczonych na opakowaniu produktu.

16.6 Przygotowanie do cyklu suszenia

- Odkręcić zawór wody.
- Sprawdzić, czy wąż spustowy jest podłączony prawidłowo. Więcej informacji można znaleźć w rozdziale dotyczącym instalacji.
- Informacje dotyczące maksymalnego ładunku prania dla programów suszenia można znaleźć w tabeli programów suszenia.

16.7 Rzeczy nienadające się do suszenia





Nie ustawiać programu suszenia dla takich rzeczy, jak:

- Zasłony syntetyczne.
- Odzież z metalowymi wstawkami.
- Pończochy nylonowe.
- Koldry.

- Narzuty.
- Koce.
- Kurtki.
- Śpiwory.
- Tkaniny z pozostałościami lakieru do włosów, zmywaczy do paznokci lub podobnych produktów.
- Ubrania z gumową pianką lub podobnym materiałem.

16.8 Metki

Podczas suszenia odzieży należy przestrzegać wskazówek umieszczonych na metkach:

-  = produkt może być suszony w suszarce
-  = cykl suszenia w wysokiej temperaturze
-  = cykl suszenia w niższej temperaturze
-  = produkt nie może być suszony w suszarce.

16.9 Czas trwania cyklu suszenia

Czas suszenia zależy od:

- prędkości końcowego wirowania
- ustawionego poziomu wysuszenia
- rodzaju prania

- wagi wsadu

16.10 Dodatkowe suszenie

Jeśli po zakończeniu programu suszenia pranie jest nadal wilgotne, należy ponownie włączyć krótki cykl suszenia.



OSTRZEŻENIE!
Aby uniknąć zagniecenia i skurczenia rzeczy, nie należy wydłużać czasu suszenia prania.

16.11 Ogólne wskazówki

Średnie czasy suszenia można znaleźć w tabeli „Programy suszenia”.

Wraz z uzyskanym doświadczeniem będzie można określić odpowiedni sposób suszenia prania. Należy zapamiętać czas cyklu we wcześniejszych używanych programach.

Aby uniknąć naelektryzowania odzieży w końcowej fazie cyklu suszenia:

1. Podczas cyklu prania należy używać płynu zmiękczającego do tkanin.
2. Należy używać specjalnego płynu zmiękczającego do prania suszonego w suszarce.

Po zakończeniu programu suszenia należy od razu całkowicie wyjąć pranie.

17. KONSERWACJA I CZYSZCZENIE



OSTRZEŻENIE!
Patrz rozdział dotyczący bezpieczeństwa.

17.1 Harmonogram okresowego czyszczenia

Okresowe czyszczenie pomaga wydłużyć żywotność urządzenia.

Po zakończeniu każdego cyklu należy pozostawić drzwi i dozownik detergentu lekko uchylone, aby umożliwić obieg powietrza i odparowanie wilgoci z wnętrza urządzenia – pozwoli to zapobiec rozwojowi pleśni i wydobywaniu się nieprzyjemnego zapachu.

Jeśli urządzenie nie będzie używane przez dłuższy czas: zamknąć zawór wody i odłączyć urządzenie od zasilania.

Zalecany harmonogram okresowego czyszczenia:

Podczas działania funkcji oświetlenie jest wyłączone.	Dwa razy do roku
Pranie konserwacyjne	Raz w miesiącu
Czyszczenie uszczelki drzwi	Co dwa miesiące
Czyszczenie bębna	Co dwa miesiące

Usuwanie włókien tkanin z bębna	Dwa razy w miesiącu ¹⁾
Czyszczenie dozownika detergentu	Co dwa miesiące
Czyszczenie filtra pompy opróżniającej	Dwa razy do roku
Czyszczenie węża dopływowego i filtra w zaworze	Dwa razy do roku

¹⁾ Patrz rozdział „Włókna w praniu”.

Poniżej opisano, w jaki sposób należy czyścić poszczególne elementy.

17.2 Wyjmowanie obcych przedmiotów



Przed uruchomieniem cyklu opróżnić kieszenie i zawiązać wszystkie luźne elementy. Patrz „Wkładanie prania” w rozdziale „Wskazówki i porady”.

Wyjąć wszystkie obce przedmioty (takie jak metalowe spinacze, guziki, monety itp.), które mogą znajdować się w uszczelce drzwi, filtrach i bębnie. Patrz punkty „Uszczelka drzwi z kieszonką”, „Czyszczenie bębna”, „Czyszczenie pompy opróżniającej” i „Czyszczenie węża dopływowego i filtra w zaworze”. W razie potrzeby należy skontaktować się z autoryzowanym centrum serwisowym.

17.3 Czyszczenie obudowy

Urządzenie należy czyścić wyłącznie za pomocą ciepłej wody z łagodnym mydłem. Dokładnie osuszyć wszystkie powierzchnie.

Nie używać myjek do szorowania ani żadnych materiałów o właściwościach ściernych.



UWAGA!
Nie stosować alkoholu, rozpuszczalników ani produktów chemicznych.



UWAGA!

Nie czyścić powierzchni metalowych za pomocą detergentów z chlorem.

17.4 Odkamienianie



Jeśli woda na danym obszarze jest twarda lub umiarkowanie twarda, zaleca się stosowanie środka do zmiękczenia wody przeznaczonego do pralek.

Regularnie sprawdzać bęben pod kątem tworzenia się kamienia.

Nawet zwykłe detergenty zawierają środki zmiękczące wodę, ale zaleca się okresowe uruchamianie cyklu z pustym bębniem i środkiem do odkamieniania.



Należy zawsze przestrzegać instrukcji umieszczonej na opakowaniu produktu.

17.5 Pranie konserwacyjne

Regularne stosowanie programów w niskiej temperaturze przez dłuższy czas może być przyczyną powstawania osadów detergentu, gromadzenia się włókien oraz rozwoju bakterii wewnątrz bębna i zbiornika. Może to być przyczyną powstawania nieprzyjemnych zapachów i pleśni.

Aby usunąć osady i zapewnić higienę wewnętrznej części urządzenia, należy regularnie (co najmniej raz w miesiącu) wykonać pranie konserwacyjne:

1. Wyjąć pranie z bębna.
2. Uruchomić program do prania bawełny z najwyższą temperaturą i dodać niewielką ilość detergentu w proszku.

17.6 Uszczelka drzwi

Urządzenie jest wyposażone w **samoczyszczący się układ odpływowy**, który podczas wypompowywania wody usuwa drobne włókna oddzielone od tkanin. Regularnie sprawdzać uszczelkę. Monety, guziki i inne małe przedmioty można wyjąć po zakończeniu cyklu.

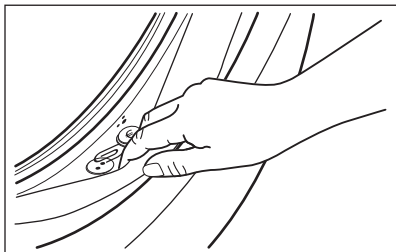

W razie potrzeby wyczyścić ją środkiem do czyszczenia w kremie na bazie amoniaku, uważając, aby nie zarysować jej powierzchni.

- i** Należy zawsze przestrzegać instrukcji umieszczonych na opakowaniu produktu.

17.7 Czyszczenie bębna

Należy regularnie sprawdzać bęben, aby nie dopuścić do tworzenia się rdzy.

Dokładne czyszczenie:

1. Wyczyścić bęben specjalnym środkiem do czyszczenia stali nierdzewnej.

- i** Należy zawsze przestrzegać instrukcji umieszczonej na opakowaniu produktu.

2. Uruchomić krótki program do prania bawełny w wysokiej temperaturze, z pustym bębnem i niewielką ilością detergentu w proszku, aby wypłukać wszelkie pozostałości.

17.8 Czyszczenie dozownika detergentu

Aby zapobiec możliwemu tworzeniu się osadów detergentu lub zestalaniu się płynu zmiękczającego, a także powstawaniu pleśni w szufladzie na detergenty, należy co pewien czas wykonywać poniższą procedurę:

1. Otworzyć szufladę. Nacisnąć rygiel do dołu, jak pokazano na ilustracji, i wyjąć szufladę.

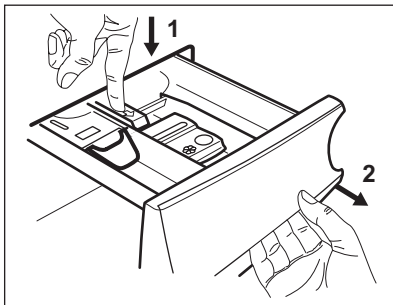

2. Zdjąć górną część przegródki na dodatki, aby ułatwić czyszczenie, i przepłukać pod bieżącą ciepłą wodą w celu usunięcia pozostałości nagromadzonego detergentu. Po umyciu założyć górną część w odpowiednim miejscu.

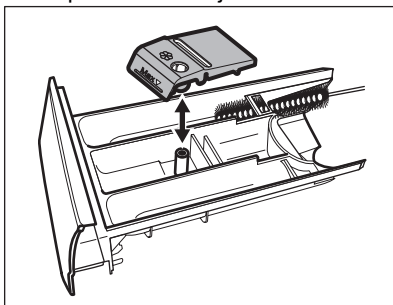

3. Usunąć wszelkie pozostałości detergentu z dolnej i górnej części wnęki. Do czyszczenia wnęki użyć małej szczotki.

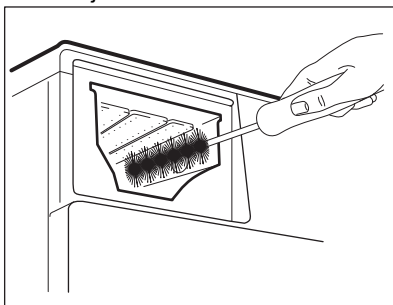

4. Włożyć szufladę w prowadnice i zamknąć ją. Uruchomić program płukania bez prania w bębnie.

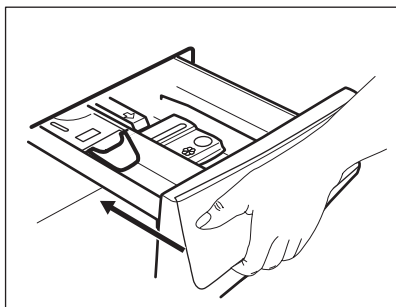

17.9 Czyszczenie pompy opróżniającej



OSTRZEŻENIE!

Wyjąć wtyczkę przewodu zasilającego z gniazda elektrycznego.



Należy regularnie sprawdzać filtr pompy opróżniającej i pilnować, aby był czysty.

Wyczyścić pompę opróżniającą, jeśli:

- Urządzenie nie wypompowuje wody.
- Bęben nie obraca się.
- Urządzenie wydaje nietypowe odgłosy z powodu zablokowania pompy opróżniającej.
- Na wyświetlaczu pojawia się kod alarmowy **E20**.



OSTRZEŻENIE!

- Nie wyjmować filtra, gdy urządzenie pracuje.
- Nie czyścić pompy opróżniającej, jeśli woda w urządzeniu jest gorąca. Odczekać, aż woda ostygnie

Wyczyścić pompę według poniższej procedury:

1. Otworzyć pokrywę pompy.

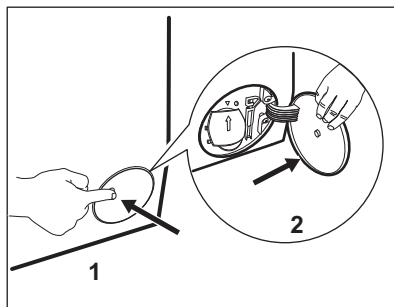

2. Pod otworem dostępowym umieścić odpowiednie naczynie do zebrania wypływającej wody.
3. Otworzyć w dół rynienkę. Dobrze jest mieć w pobliżu szmatkę do wycierania wody wyciekającej podczas odkręcania filtra.

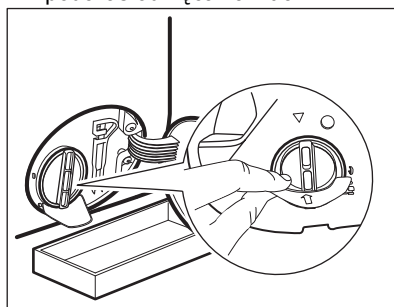

4. Obrócić filtr o 180 stopni w kierunku przeciwnym do ruchu wskazówek zegara, nie wyjmując go. Odczekać, aż woda wycieknie.

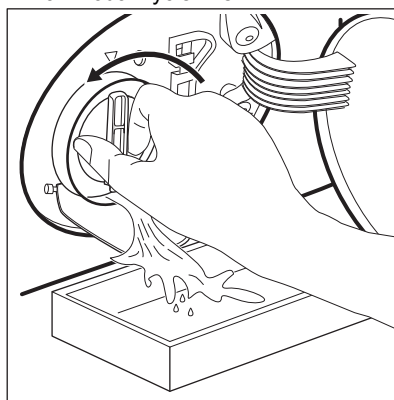

5. Jeśli naczynie wypełni się wodą, ponownie dokręcić filtr i opróżnić naczynie.

6. Powtarzać punkty 4 i 5, aż woda przestanie wypływać.
7. Obrócić filtr w kierunku przeciwnym do ruchu wskazówek zegara, aby go wyjąć.

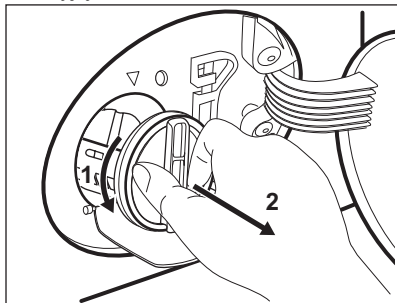

8. W razie potrzeby usunąć włókna i inne zanieczyszczenia z wnętrza filtra.
9. Sprawdzić, czy wirnik pompy swobodnie się obraca. Jeśli nie można go obrócić, należy skontaktować się z autoryzowanym centrum serwisowym.

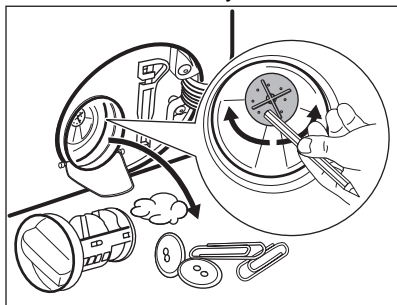

10. Oczyszczyć filtr pod bieżącą wodą.

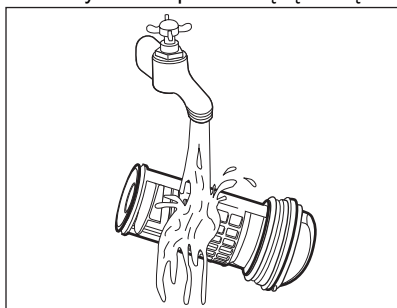

11. Włożyć filtr z powrotem wzdłuż prowadnic, obracając go w prawo. Upewnić się, że filtr jest dobrze dokręcony i nie przecieka.

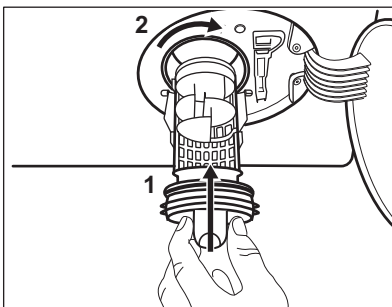

12. Zamknąć pokrywę pompy.

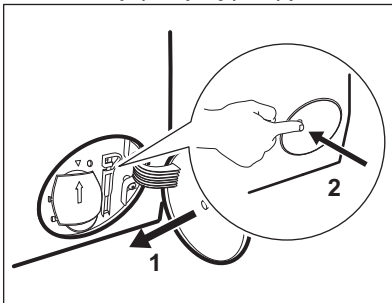

Po spuszczeniu wody przy użyciu procedury awaryjnej należy ponownie uruchomić układ odpływowy:

- a. Wlać 2 litry wody do przegródki na detergent do prania zasadniczego dozownika detergentu.
- b. Uruchomić program, aby odpompować wodę.

17.10 Czyszczenie węża dopływowego i filtra w zaworze

Zaleca się okresowe czyszczenie filtrów węża dopływowego i zaworu w celu usunięcia nagromadzonych osadów:

1. Odłączyć wąż dopływowy od zaworu wody i wyczyścić filtr.

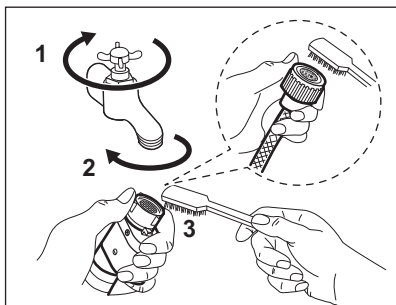

2. Wyjąć wąż dopływowy z urządzenia, odkręcając nakrętkę.

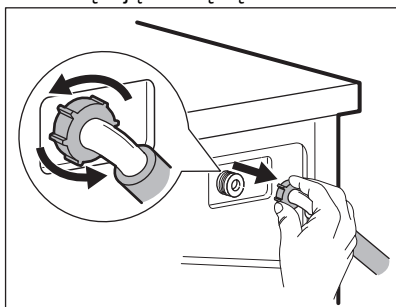

3. Filtr zaworu z tyłu urządzenia należy czyścić za pomocą szczoteczki do zębów.

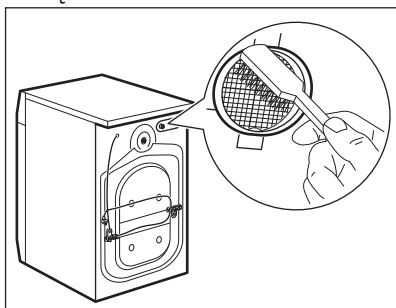

4. Po podłączeniu węża z tyłu urządzenia należy obrócić go w prawo lub lewo (nie w kierunku pionowym), odpowiednio do położenia zaworu wody.

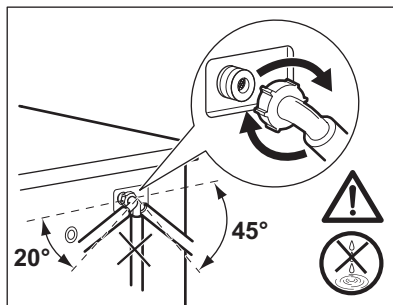

17.11 Awaryjne spuszczenie wody

Jeśli urządzenie nie spuszcza wody, należy przeprowadzić taką samą procedurę, jak opisano w rozdziale „Czyszczenie pompy opróżniającej”. W razie potrzeby wyczyścić pompę.

Po spuszczeniu wody przy użyciu procedury awaryjnej należy ponownie uruchomić układ odpływowy:

1. Wlać 2 litry wody do przegródki na detergent do prania zasadniczego dozownika detergentu.
2. Uruchomić program, aby odpompować wodę.

17.12 Środki ostrożności podczas mrozu

Jeśli urządzenie jest zainstalowane w miejscu, w którym temperatura może osiągnąć 0°C lub spaść poniżej, należy usunąć pozostałą wodę z węża dopływowego oraz z pompy opróżniającej.

1. Wyjąć wtyczkę przewodu zasilającego z gniazda elektrycznego.
2. Zakręcić zawór wody.
3. Umieścić dwa końce węża dopływowego w zbiorniku i odczekać, aż woda spłynie z węża.
4. Wyczyścić pompę opróżniającą. Przejść do awaryjnej procedury opróżniania.
5. Gdy pompa opróżniająca jest pusta, zamocować wąż dopływowy.

**OSTRZEŻENIE!**

Przed ponownym uruchomieniem urządzenia należy upewnić się, że temperatura wynosi powyżej 0°C.

Producent nie odpowiada za uszkodzenia spowodowane niskimi temperaturami.

18. ROZWIĄZYWANIE PROBLEMÓW

**OSTRZEŻENIE!**

Patrz rozdział dotyczący bezpieczeństwa.

18.1 Kody alarmów i możliwe usterki

Urządzenie nie uruchamia się lub przestaje działać podczas pracy. W pierwszej kolejności należy spróbować znaleźć rozwiązanie problemu (patrz tabele).

**OSTRZEŻENIE!**

Przed wykonaniem jakichkolwiek czynności należy wyłączyć urządzenie.

Po wystąpieniu niektórych problemów na wyświetlaczu pojawia się kod alarmu i przycisk Start/Pauza może stać się migać:



Jeśli urządzenie jest przeciążone, należy wyjąć część rzeczy z bębna i/lub wcisnąć drzwi, dotykając przycisku Start/Pauza, dopóki wskaźnik  nie przestanie migać (patrz rysunek poniżej).

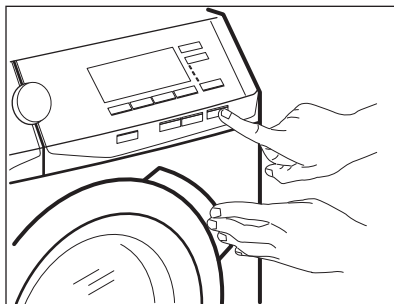



Problem

Możliwe rozwiązanie

<p>E10 Urządzenie nie napęlnia się prawidłowo wodą.</p>	<ul style="list-style-type: none"> • Sprawdzić, czy zawór wody jest otwarty. • Upewnić się, że ciśnienie wody nie jest zbyt niskie. W celu uzyskania tych informacji należy skontaktować się z miejscowym zakładem wodociągowym. • Upewnić się, że zawór wody jest drożny. • Upewnić się, że wąż dopływowy nie jest zagięty, uszkodzony lub przygnieciony. • Upewnić się, że wąż dopływowy jest prawidłowo podłączony. • Upewnić się, że filtr węża dopływowego i filtra zaworu są drożne. Patrz punkt „Konserwacja i czyszczenie”.
<p>E20 Urządzenie nie wypompowuje wody.</p>	<ul style="list-style-type: none"> • Upewnić się, że syfon umywalki jest drożny. • Upewnić się, że wąż dopływowy nie jest zagięty lub przygnieciony. • Upewnić się, że filtr odpływowy jest drożny. W razie potrzeby wyczyścić filtr. Patrz „Konserwacja i czyszczenie”. • Upewnić się, że wąż spustowy jest prawidłowo podłączony. • Jeśli ustawiono opcję, która kończy się wodą w bębnie, należy wybrać program odpompowania.
<p>E40 Drzwi urządzenia są otwarte lub nie są prawidłowo zamknięte.</p>	<ul style="list-style-type: none"> • Upewnić się, że prawidłowo zamknięto drzwi.
<p>E91 Usterka wewnętrzna. Brak komunikacji między podzespołami elektronicznymi urządzenia.</p>	<ul style="list-style-type: none"> • Program nie zakończył się prawidłowo lub został zatrzymany zbyt wcześnie. Wyłączyć i ponownie włączyć urządzenie. • Jeśli kod alarmu pojawi się ponownie, należy skontaktować się z autoryzowanym centrum serwisowym.
<p>EKO Zasilanie jest niestabilne.</p>	<ul style="list-style-type: none"> • Odczekać do czasu ustabilizowania się zasilania.
<p>EFO Włączyło się zabezpieczenie przed zalaniami.</p>	<ul style="list-style-type: none"> • Odłączyć urządzenie i zamknąć zawór wody. Należy skontaktować się z autoryzowanym centrum serwisowym.

Jeśli na wyświetlaczu pojawią się inne kody alarmowe, należy wyłączyć i ponownie włączyć urządzenie. Jeśli problem nie ustąpi, należy skontaktować się z autoryzowanym centrum serwisowym. W przypadku wystąpienia problemów z pralką należy sprawdzić możliwe rozwiązania w poniższej tabeli.

Problem	Możliwe rozwiązanie
Program nie uruchamia się.	<ul style="list-style-type: none"> • Upewnić się, że wtyczkę przewodu zasilającego podłączono do gniazda elektrycznego. • Upewnić się, że zamknięto drzwi urządzenia. • Upewnić się, że w skrzynce bezpieczników nie ma uszkodzonego bezpiecznika. • Upewnić się, że dotknięto przycisku funkcji Start/Pauza . • Jeśli wybrano opóźnienie rozpoczęcia programu, należy je anulować lub poczekać do końca odliczania czasu. • Wyłączyć blokadę uruchomienia, jeśli została włączona. • Sprawdzić, czy pokrętko ustawiono na wybranym programie.
Urządzenie napelnia się wodą i od razu wypompowuje wodę	<ul style="list-style-type: none"> • Upewnić się, że wąż spustowy znajduje się we właściwym położeniu. Wąż może być umieszczony za nisko. Patrz „Instrukcja instalacji”.
Nie włącza się faza wirowania lub cykl prania trwa dłużej niż zwykle.	<ul style="list-style-type: none"> • Upewnić się, że filtr odpływowy jest drożny. W razie potrzeby wyczyścić filtr. Patrz „Konserwacja i czyszczenie”. • Ręcznie wyregulować naczynia w bębnie i ponownie uruchomić wirowanie. Problem ten może być spowodowany problemami z wyważeniem.
Na podłodze znajduje się woda.	<ul style="list-style-type: none"> • Upewnić się, że złączki węży wodnych są szczelne i nie wycieka wody. • Upewnić się, że wąż dopływowy i spustowy nie są uszkodzone. • Upewnić się, że użyto odpowiedniego detergentu i jego odpowiedniej ilości.
Nie można otworzyć drzwi urządzenia.	<ul style="list-style-type: none"> • Sprawdzić, czy nie wybrano programu prania, który kończy się z wodą w bębnie. • Upewnić się, że program prania zakończył się. • Sprawdzić, czy urządzenie jest zasilane. • Problem może być spowodowany awarią urządzenia. Należy skontaktować się z autoryzowanym centrum serwisowym. W razie potrzeby otwarcia drzwi należy dokładnie zapoznać się z częścią „Awaryjne otwieranie drzwi”.
Urządzenie wydaje nietypowe dźwięki i wibruje.	<ul style="list-style-type: none"> • Upewnić się, że urządzenie jest prawidłowo wypoziomowane. Patrz „Instrukcja instalacji”. • Upewnić się, że wyjęto elementy opakowania i/lub blokady transportowe. Patrz „Instrukcja instalacji”. • Włożyć więcej prania do bębna. Ciężar wsadu może być niewystarczający.
Czas trwania programu wydłuża się lub skraca podczas trwania programu.	<ul style="list-style-type: none"> • Wskaźnik ProSense System dostosowuje czas trwania programu odpowiednio do rodzaju i ilości prania. Patrz punkt „Funkcja wykrywania wsadu ProSense System” w rozdziale „Codzienna eksploatacja”.

Problem	Możliwe rozwiązanie
Efekty prania są niezadowalające.	<ul style="list-style-type: none"> • Dodać detergentu lub użyć innego detergentu. • Należy stosować specjalne środki do usuwania uporczywych plam przed praniem. • Upewnić się, że ustawiono odpowiednią temperaturę. • Zmniejszyć ilość prania.
Nadmierna ilość piany w bębnie podczas cyklu prania.	<ul style="list-style-type: none"> • Zmniejszyć ilość detergentu.
Po zakończeniu prania w szufladzie na detergenty zostają resztki detergentu.	<ul style="list-style-type: none"> • Upewnić się, że klapka znajduje się we właściwym położeniu (DO GÓRY dla detergentu w proszku, W DÓŁ dla detergentu w płynie). • Upewnić się, że użyto dozownika detergentu zgodnie ze wskazówkami podanymi w tej instrukcji.
Bęben jest pusty, a na wyświetlaczu pojawia się ciężar.	<ul style="list-style-type: none"> • Naciśnij przycisk Wł./Wył. , aby wyłączyć urządzenie, a następnie włącz je ponownie w celu przeprowadzenia tarowania.
Bęben jest pełny, ale na wyświetlaczu widoczne jest 0,0 kg.	<ul style="list-style-type: none"> • Pranie załadowano przed włączeniem urządzenia. Naciśnij przycisk Wł./Wył. , aby wyłączyć urządzenie. • Opróżnić bęben i wykonać odpowiednie czynności. (Patrz punkt „Wkładanie prania”)
Urządzenie nie suszy lub nie suszy prawidłowo.	<ul style="list-style-type: none"> • Włączyć zawór wody. • Upewnić się, że filtr odpływowy jest drożny. • Zmniejszyć wielkość wsadu. • Upewnić się, że wybrano odpowiedni cykl. W razie potrzeby ustawić krótki czas suszenia.
W praniu jest mnóstwo kolorowych włókien.	<p>Tkaniny prane w poprzednim cyklu pozostawiły włókna o innym kolorze:</p> <ul style="list-style-type: none"> • Faza suszenia pomaga usunąć włókna. • Oczyszczyć odzież za pomocą środka do usuwania włókien. <p>Jeśli w bębnie znajduje się dużo włókien, należy uruchomić specjalny program, aby go wyczyścić (więcej informacji można znaleźć w punkcie „Włókna w praniu”).</p>

Po sprawdzeniu włączyć urządzenie. Program będzie kontynuowany od momentu przerwania.

Jeśli problem wystąpi ponownie, należy skontaktować się z autoryzowanym centrum serwisowym.

Dane niezbędne dla serwisu znajdują się na tabliczce znamionowej.

18.2 Awaryjne otwieranie drzwi

Po przerwie w zasilaniu lub awarii urządzenia drzwi urządzenia pozostają zamknięte. Program prania będzie

wznowiony po przywróceniu zasilania. Jeśli drzwi są zamknięte w wyniku awarii, można je otworzyć, korzystając z funkcji awaryjnego odblokowania.

Przed otwarciem drzwi:



UWAGA!
Występuje zagrożenie poparzeniem! Upewnij się, że temperatura wody nie jest zbyt wysoka i pranie nie jest zbyt gorące. W razie potrzeby odczekać, aż ostygnie.



UWAGA!
Zagrożenie odniesieniem obrażeń! Upewnij się, że bęben nie obraca się. W razie potrzeby odczekać, aż bęben zatrzyma się.



Upewnij się, że poziom wody w bębnie nie jest za wysoki. W razie potrzeby przeprowadzić awaryjne spuszczenie wody (patrz „Awaryjne spuszczenie wody” w rozdziale „Konserwacja i czyszczenie”).

Aby otworzyć drzwi:

1. Nacisnąć przycisk Wł./Wył. , aby wyłączyć urządzenie.

2. Wyjąć wtyczkę przewodu zasilającego z gniazda elektrycznego.
3. Otworzyć osłonę filtra.
4. Pociągnąć jednokrotnie w dół dźwignię odblokowania awaryjnego. Ponownie pociągnąć dźwignię w dół i, przytrzymując ją, otworzyć drzwi urządzenia.

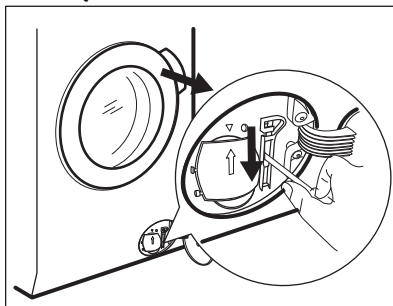

5. Wyjąć pranie i zamknąć drzwi urządzenia.
6. Zamknąć pokrywę filtra.

19. DANE EKSPLOATACYJNE

19.1 Wprowadzenie



Niniejsza instrukcja obsługi zawiera dwie różne tabele, aby ułatwić orientację w zmieniających się wymogach regulacyjnych:

- Dyrektywa 96/60/WE, obowiązująca do 28 lutego 2021 r., odnosi się do etykiety efektywności energetycznej informującej o klasach efektywności energetycznej od **A** do **G** tylko dla cykli prania i suszenia.
- Rozporządzenie UE 2019/2023, obowiązujące od 1 marca 2021 r., odnosi się do etykiety efektywności, w podwójnej skali od **A** do **G**, dla pełnego cyklu prania i suszenia oraz tylko dla cyklu prania, zgodnie z rozporządzeniem UE 2019/2014.



Na stronie www.theenergylabel.eu znajdują się szczegółowe informacje dotyczące etykiety efektywności energetycznej.



Kod QR znajdujący się na etykiecie z oznaczeniem klasy energetycznej, którą dołączono do urządzenia, zawiera łącze do strony internetowej z informacjami o parametrach urządzenia zawartymi w bazie danych UE EPREL. Należy zachować etykietę z oznaczeniem klasy energetycznej wraz instrukcją obsługi i innymi dokumentami dostarczonymi wraz z urządzeniem w celu ewentualnego wykorzystania w przyszłości.

Informacje te można również znaleźć w bazie danych EPREL, korzystając z łącza <https://eprel.ec.europa.eu> i podając nazwę modelu oraz numer produktu, które znajdują się na tabliczce znamionowej urządzenia. Informacje na temat umiejscowienia tabliczki znamionowej znajdują się w rozdziale „Opis urządzenia”.

19.2 Legenda

kg	Ciężar wsadu	g:mm	Czas trwania programu
kWh	Zużycie energii	°C	Temperatura prania
Litry	Zużycie wody	obr./min	Prędkość wirowania
%	Wilgotność po zakończeniu cyklu. Im wyższa prędkość wirowania, tym wyższy jest poziom hałasu i niższy poziom wilgotności po zakończeniu cyklu prania.		



Wartości i czas trwania programu mogą się różnić w zależności od różnych czynników (np. temperatury w pomieszczeniu, temperatury i ciśnienia wody, wielkości wsadu i rodzaju prania, napięcia zasilania), a także od ewentualnej zmiany domyślnych ustawień programu.

19.3 Zgodnie z rozporządzeniem 2019/2023 Komisji UE

Tylko pranie

Program Eco 40-60	kg	kWh	Litry	g:mm	%	°C	obr./min¹⁾
Pełny wsad	10	1.105	65	3:50	50	41	1551
Półowa wsadu	5	0.640	50	2:50	50	36	1551
Jedna czwarta wsadu	2.5	0.220	45	2:50	54	23	1551

¹⁾ Maksymalna prędkość wirowania.

Cykl prania i suszenia

Program Eco 40-60 i stopień wysuszenia Suche do szafy	kg	kWh	Litry	g:mm	%	°C	obr./min¹⁾
Pełny wsad	6	4.375	83	7:55	0	33	1551
Połowa wsadu	3	2.338	51	5:10	0	31	1551

1) Maksymalna prędkość wirowania.

19.4 Zgodnie z dyrektywą 96/60/WE

Energooszczędny program „Bawełniane”	Wsad (kg)	Zużycie energii (kWh)	Zużycie wody (litr)	Przybliżony czas trwania programu (minuty)
Eco 40-60 w temperaturze 60°C	10	0.86	61	265

19.5 Najczęściej używane programy – tylko pranie



Wartości te mają wyłącznie charakter poglądowy.

Program	kg	kWh	Litry	g:mm	%	°C	obr./min¹⁾
Bawełniane ²⁾ 95°C	10	2.65	90	3:55	44	85	1600
Bawełniane 60°C	10	0.90	85	3:25	44	55	1600
Bawełniane ³⁾ 20°C	10	0.30	85	2:55	44	20	1600
Syntetyczne 40°C	4	0.80	50	2:25	35	40	1200
Delikatne ⁴⁾ 30°C	2	0.30	45	1:10	35	30	1200

Program	kg	kWh	Litry	g:mm	%	°C	obr./min ¹⁾
Włna 30°C	1.5	0.25	65	1:05	30	30	1200

- 1) Wskaźnik prędkości wirowania.
- 2) Program przeznaczony do prania mocno zabrudzonych tkanin.
- 3) Program przeznaczony do prania lekko zabrudzonych tkanin bawełnianych.
- 4) Sprawdza się również jako szybki cykl prania do lekko zabrudzonych tkanin.

19.6 Najczęściej używane programy – pranie i suszenie





Wartości te mają wyłącznie charakter poglądowy.

Program	kg	kWh	Litry	g:mm	%	°C	obr./min ¹⁾
Syntetyczne 40°C	4	3.25	100	5:50	1	40	1200

- 1) Wskaźnik prędkości wirowania.

20. OCHRONA ŚRODOWISKA

Materiały oznaczone symbolem  należy poddać utylizacji. Opakowanie urządzenia włożyć do odpowiedniego pojemnika w celu przeprowadzenia recyklingu. Należy zadbać o ponowne przetwarzanie odpadów urządzeń elektrycznych i elektronicznych, aby chronić środowisko naturalne oraz

ludzkie zdrowie. Nie wolno wyrzucać urządzeń oznaczonych symbolem  razem z odpadami domowymi. Należy zwrócić produkt do miejscowego punktu ponownego przetwarzania lub skontaktować się z odpowiednimi władzami miejskimi.

www.aeg.com/shop



157023261-A-352020



AEG