

DALI iO

PODRĘCZNIK



IN ADMIRATION OF MUSIC

ZAWARTOŚĆ ZESTAWU

1. Wprowadzenie.....	3
2. Zapoznaj się ze swoimi słuchawkami IO.....	4
3. Sposób korzystania ze słuchawek DALI IO.....	5
3.1 Rozpoczęcie użytkowania	5
3.2 Łączność Bluetooth.....	6
3.3 Połączenia przewodowe.....	7
3.4 Sterowanie słuchawkami DALI IO	9
3.5 Funkcja tłumienia hałasu (wyłącznie model IO-6).....	10
4. Konserwacja słuchawek DALI IO.....	11
4.1 Nauszniki	11
4.2 Czyszczenie.....	11
4.3 Ponowne uruchamianie i resetowanie.....	12



1. WPROWADZENIE

Dziękujemy za wybranie słuchawek DALI IO W firmie DALI kierujemy się prawdziwą pasją do muzyki i jej wiernej reprodukcji. Rozwój i doskonalenie nowych technologii zwiększających realizm odsłuchu domowego jest głównym celem naszego dążenia do stworzenia najlepszych naszym zdaniem słuchawek na świecie.

Wraz ze słuchawkami **DALI IO-4** w opakowaniu znajdziesz:

- Przewód USB-C
- Przewód z wtykiem stereo 3,5 mm
- Torebkę ze sznurkiem

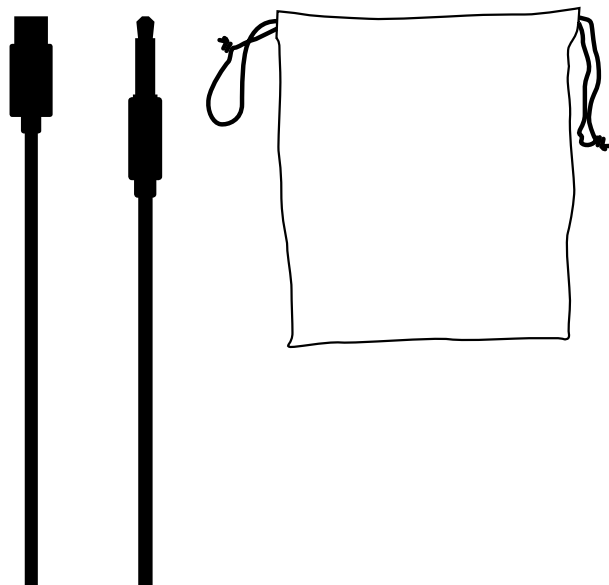

Wraz ze słuchawkami **DALI IO-6** w opakowaniu znajdziesz:

- Przewód USB-C
- Przewód z wtykiem stereo 3,5 mm
- Adapter samolotowy
- Etui podróżne

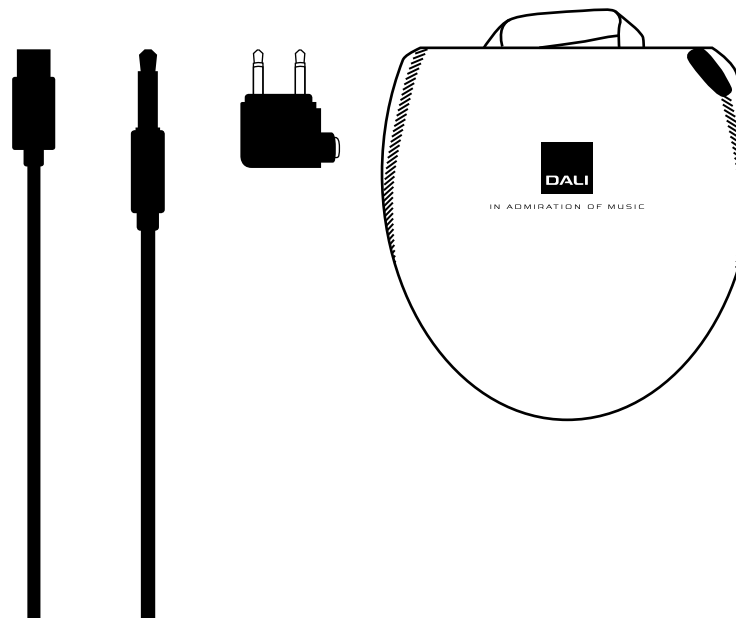

IN ADMIRATION OF MUSIC

UWAGA

Zachowaj ostrożność, aby nie uszkodzić żadnego elementu podczas rozpakowywania kartonu. W mało prawdopodobnym przypadku braku jakiegokolwiek elementu prosimy o kontakt ze sprzedawcą lub dystrybutorem DALI. Warto rozważyć zachowanie opakowania do późniejszego użytku. W przeciwnym wypadku opakowanie należy zutylizować w odpowiedzialny sposób, umożliwiając recykling poszczególnych materiałów.



2. ZAPOZNAJ SIĘ ZE SWOIMI SŁUCHAWKAMI IO

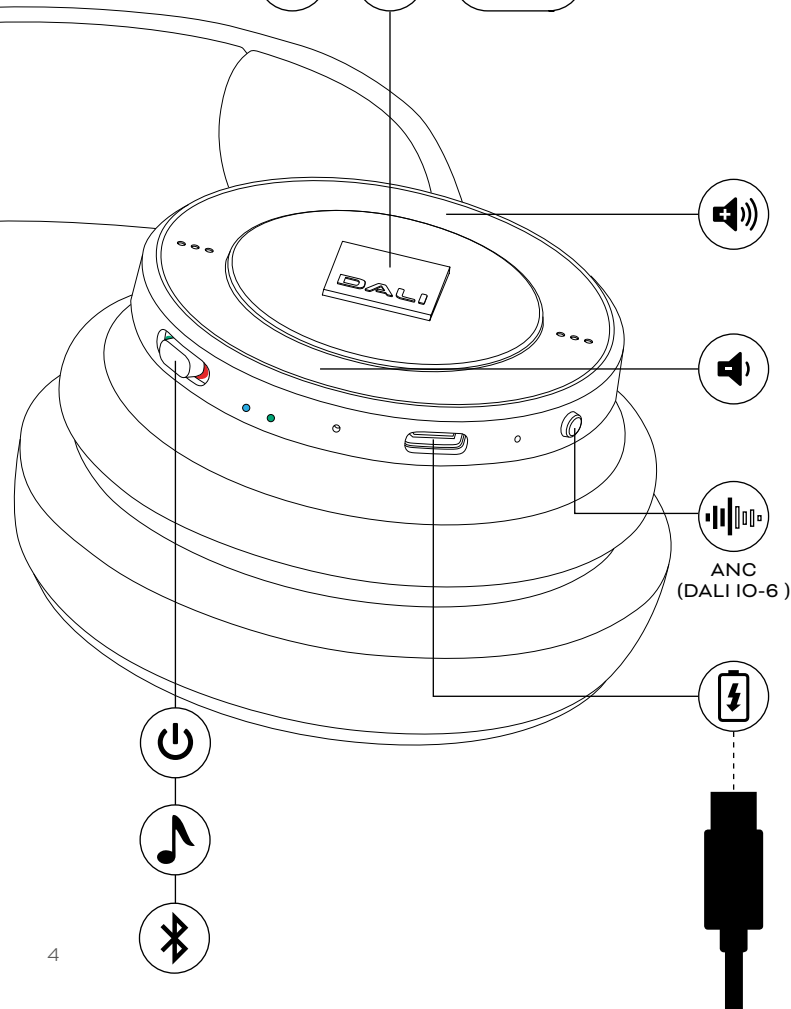
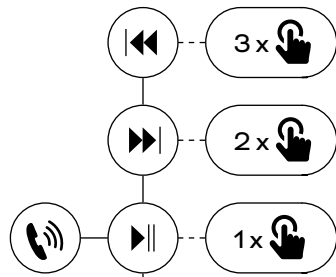

Modele DALI IO 4 oraz IO 6 to bezprzewodowe słuchawki Bluetooth z baterią umożliwiającą wielokrotne ładowanie. Można je również podłączać przewodowo, do portu USB lub konwencjonalnego gniazda audio. Model IO 6 jest wyposażony dodatkowo w opcjonalną funkcję aktywnego tłumienia hałasu (ANC).

Na ilustracji z lewej strony pokazano przyciski sterujące, gniazda połączeniowe i wskaźniki słuchawek IO. Opisano je w dalszych częściach tego podręcznika.

UWAGA

Słuchawki IO będą odtwarzać informacje dźwiękowe w postaci komunikatów głosowych ze wskazówkami i ostrzeżeniami dotyczącymi ich stanu.



IN ADMIRATION OF MUSIC



3. SPOSÓB KORZYSTANIA ZE SŁUCHAWEK DALI IO

3.1 Rozpoczęcie użytkowania

Słuchawki IO dostarczamy w stanie naładowania pozwalającym je włączyć i używać bezpośrednio po zakupie.

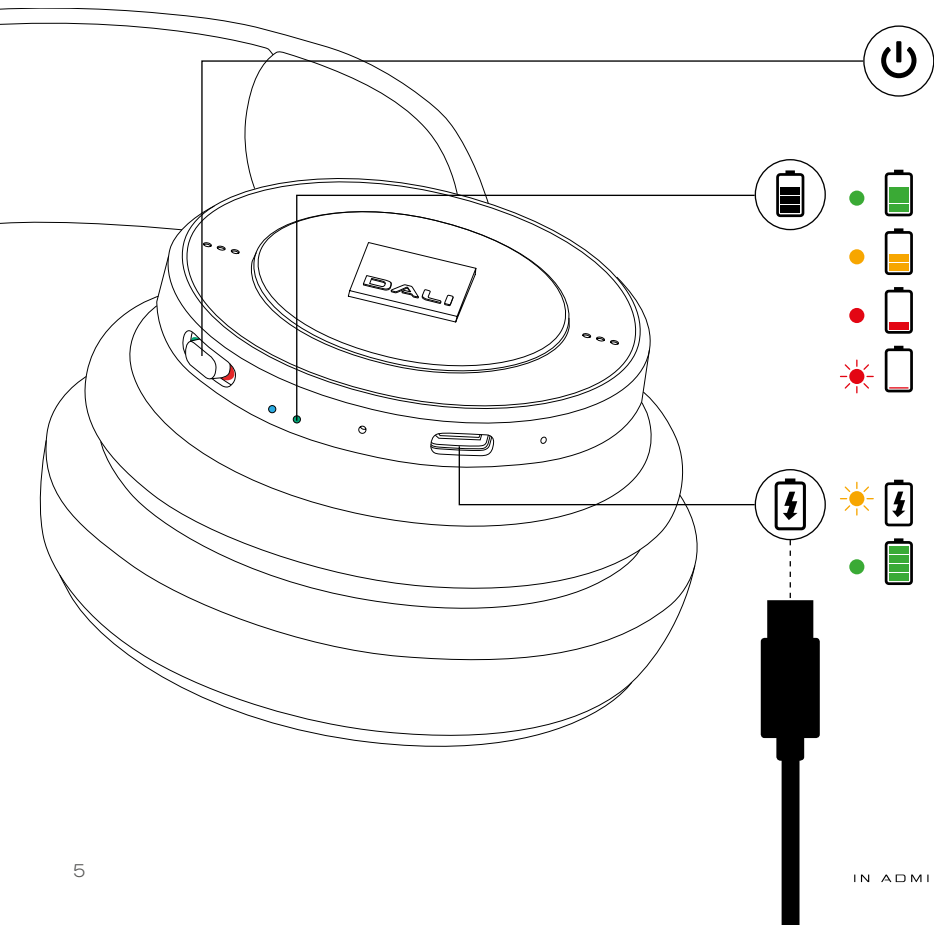

- Aby włączyć słuchawki IO, przestaw wyłącznik zasilania w położenie ON, co spowoduje zaświecenie się zielonego wskaźnika. Po włączeniu słuchawek i odłączeniu ich od ładowarki, poziom naładowania baterii będzie wyświetlany na wskaźniku baterii. Wskaźnik baterii zmienia kolor z zielonego (>50%) poprzez pomarańczowy aż do czerwonego, informując o spadającym poziomie naładowania. Krytycznie niski poziom naładowania sygnalizowany jest pulsowaniem wskaźnika w kolorze czerwonym.
- Pomimo tego, że słuchawki IO są wstępnie naładowane po pierwszym włączeniu, zaleca się, aby podłączyć je do ładowarki przy użyciu znajdującego się w zestawie przewodu USB. Można w tym celu użyć standardowej ładowarki USB do telefonów komórkowych lub skorzystać z portu USB komputera o odpowiedniej wydajności prądowej. Po podłączeniu do ładowarki wskaźnik baterii słuchawek będzie pulsował w kolorze bursztynowym podczas ładowania i świecił na zielono światłem ciągłym gdy bateria zostanie w pełni naładowana.

UWAGA

Poziom naładowania baterii jest sygnalizowany dźwiękowo w postaci komunikatu głosowego odtwarzanego po włączeniu słuchawek i w przypadku krytycznie niskiego poziomu naładowania.

W przypadku pozostawienia słuchawek włączonych bez odtwarzania dźwięku, bez podłączonego wtyku mini-jack i z wyłączoną funkcją tłumienia hałasu (wyłącznie model IO-6), wyłączą się one automatycznie po upływie 10 minut.



3. SPOSÓB KORZYSTANIA ZE SŁUCHAWEK DALI IO

3.2 Łączność Bluetooth

Aby możliwe było podłączenie słuchawek IO do źródła dźwięku Bluetooth, takiego jak np. smartfon, słuchawki należy przełączyć w tryb parowania urządzeń Bluetooth.

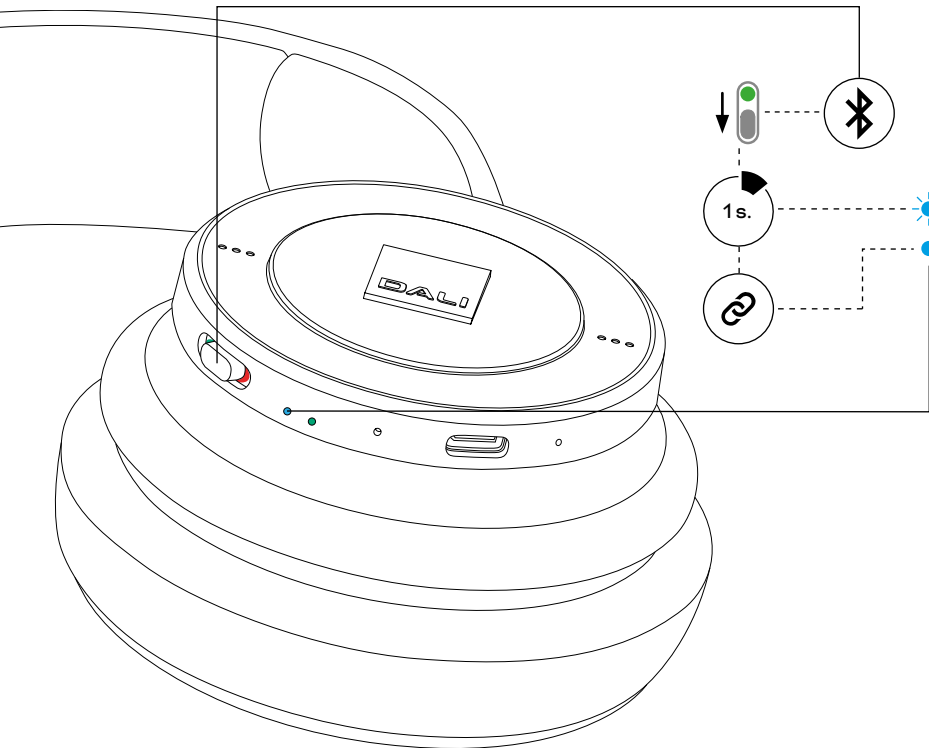

- W tym celu włącz słuchawki i przestaw wyłącznik zasilania w położenie skrajne (niestabilne), przytrzymując go w tym położeniu przez jedną sekundę.

Wskaźnik Bluetooth słuchawek zacznie pulsować na niebiesko, informując o aktywności trybu parowania.

- Otwórz teraz menu ustawień Bluetooth na urządzeniu do sparowania ze słuchawkami i wybierz pozycję „DALI IO” wyświetlaną na liście dostępnych połączeń.

Wskaźnik Bluetooth słuchawek zacznie świecić na niebiesko światłem ciągłym po nawiązaniu połączenia z urządzeniem Bluetooth. Po nawiązaniu połączenia dźwięk z urządzenia Bluetooth będzie odtwarzany w słuchawkach, zarówno muzyka, jak i rozmowy telefoniczne.

Słuchawki IO zapamiętują maksymalnie cztery wcześniej podłączone urządzenia Bluetooth i po włączeniu automatycznie próbują połączyć się z ostatnio używanym urządzeniem. Jeśli ostatnie urządzenie nie jest dostępne, wybierane będą kolejno dalsze urządzenia z listy poprzednio używanych urządzeń.

UWAGA

Jeśli w ciągu 3 minut żadne urządzenie nie zostanie sparowane, słuchawki wyłączą automatycznie tryb parowania urządzeń Bluetooth.

W przypadku niektórych aplikacji audio może być konieczne ręczne wybranie słuchawek IO jako urządzenia odtwarzającego dźwięk.

W przypadku nawiązania połączenia Bluetooth gdy słuchawki odtwarzają dźwięk przez port USB, łączność Bluetooth będzie miała pierwszeństwo.

3. SPOSÓB KORZYSTANIA ZE SŁUCHAWEK DALI IO

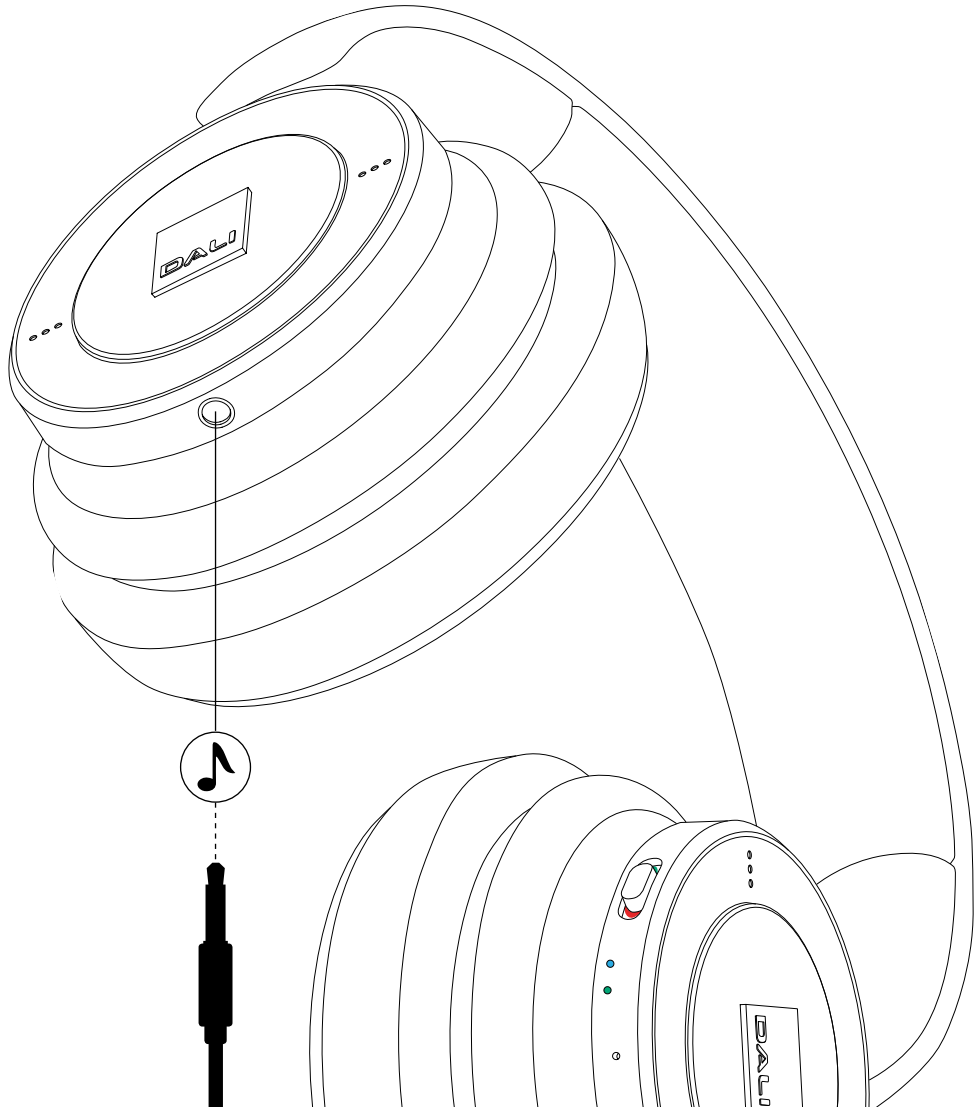

3.3 Połączenia przewodowe

Połączenie dźwięku analogowego

Słuchawki IO można podłączyć do urządzenia z konwencjonalnym wyjściem słuchawkowym za pomocą przewodu z wtykami mini-jack.

- Po prostu podłącz znajdujący się w zestawie przewód do gniazda w obudowie lewej słuchawki i do gniazda urządzenia źródłowego.

Nie ma potrzeby włączania słuchawek IO w przypadku odtwarzania muzyki przez złącze mini-jack, mogą one pracować wtedy w trybie pasywnym nawet po wyczerpaniu baterii, jednak w celu uzyskania optymalnej jakości dźwięku najlepiej korzystać z nich w trybie aktywnym.

UWAGA

W trybie pasywnym nie będzie działała funkcja tłumienia hałasu w modelu IO-6, a jakość dźwięku odtwarzanego przez słuchawki może być nieco niższa.

W przypadku podłączenia przewodu mini-jack podczas odtwarzania dźwięku przez połączenie Bluetooth, pierwszeństwo będzie miało połączenie przewodowe.

3. SPOSÓB KORZYSTANIA ZE SŁUCHAWEK DALI IO

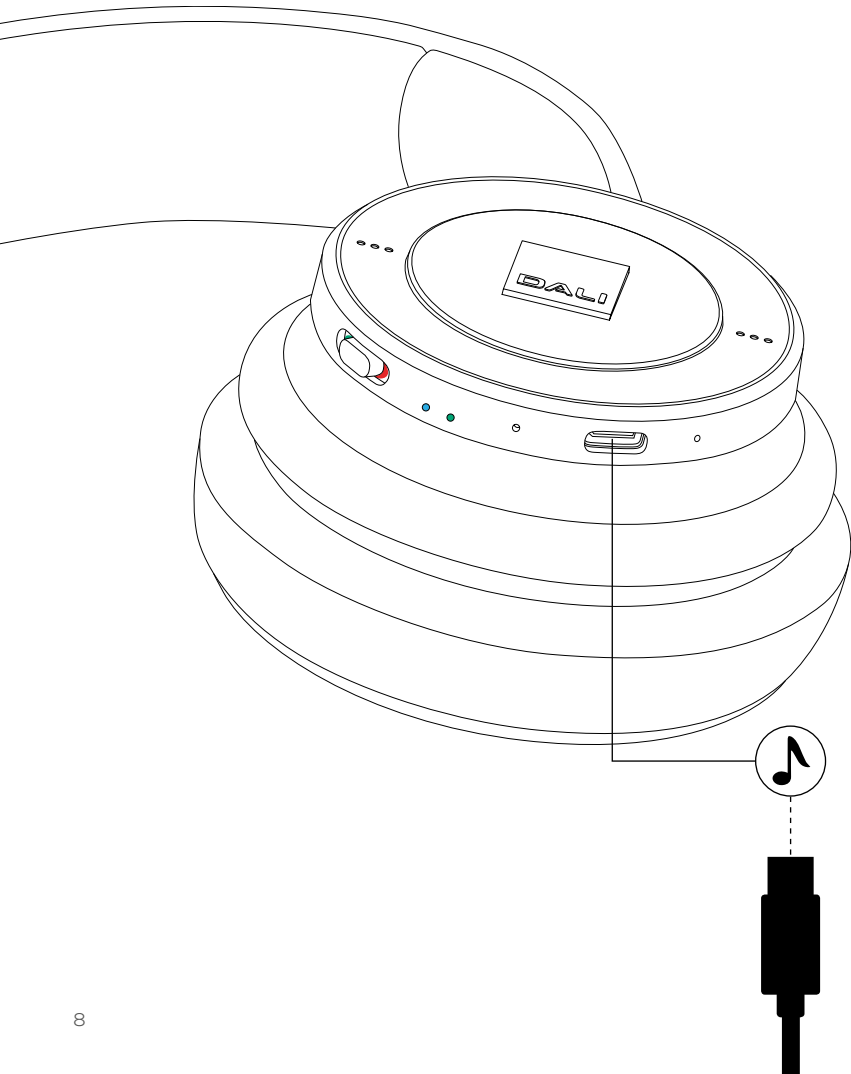

3.3 Połączenia przewodowe

Połączenie USB

Słuchawki IO mogą odtwarzać dźwięk z komputera stacjonarnego lub przenośnego za pośrednictwem połączenia USB.

- Po prostu podłącz odpowiedni przewód USB do gniazda w obudowie prawej słuchawki i do gniazda USB komputera.

Słuchawki będą dostępne w komputerze jako urządzenie wyjściowe audio USB.



IN ADMIRATION OF MUSIC

UWAGA

Jeśli gniazdo USB w komputerze jest odpowiednio zasilane, bateria słuchawek będzie ładowana po podłączeniu.

Połączenia mini-jack i Bluetooth mają pierwszeństwo przed połączeniem USB. W przypadku podłączenia przewodu mini-jack lub odtwarzania dźwięku przez Bluetooth, dźwięk USB zostanie wyciszony.



3. SPOSÓB KORZYSTANIA ZE SŁUCHAWEK DALI IO

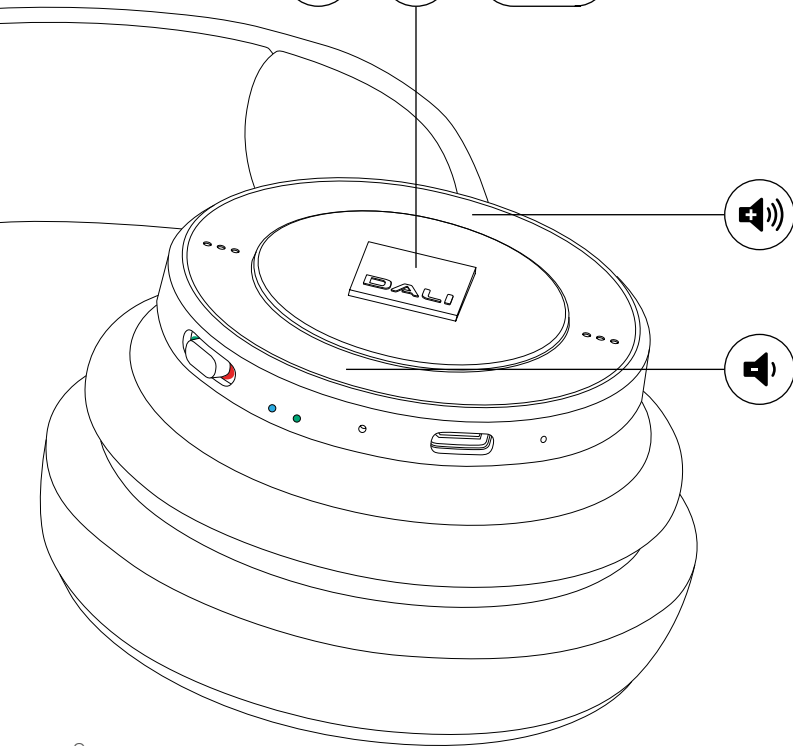
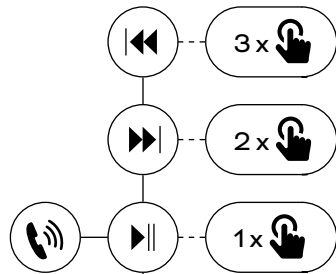

3.4 Sterowanie słuchawkami DALI IO

Po podłączeniu słuchawek do urządzenia źródłowego poprzez Bluetooth można sterować odtwarzaniem dźwięku za pomocą przycisku wbudowanego w panel środkowy na obudowie prawej słuchawki. Jeśli urządzeniem źródłowym Bluetooth jest smartfon, przycisk ten może służyć również do nawiązywania i rozłączania połączeń telefonicznych.

- Naciśnij przycisk jeden raz, aby rozpocząć lub wstrzymać odtwarzanie albo nawiązać lub rozłączyć połączenie telefoniczne.
- Dwukrotne szybkie naciśnięcie przycisku spowoduje przejście do następnego utworu.
- Trzykrotne szybkie naciśnięcie przycisku spowoduje przejście do poprzedniego utworu.
- Naciśnięcie i przytrzymanie przycisku spowoduje uruchomienie wirtualnego asystenta smartfonu (np. Siri, Asystent Google). Aby wyłączyć wirtualnego asystenta, naciśnij przycisk jeden raz.

Głośność słuchawek w przypadku źródeł dźwięku Bluetooth i USB reguluje się za pomocą przycisków wbudowanych w zewnętrzny pierścień obudowy prawej słuchawki.

- Naciśnięcie części górnej pierścienia zewnętrznego spowoduje zwiększenie głośności słuchawek.
- Naciśnięcie części dolnej pierścienia zewnętrznego spowoduje zmniejszenie głośności słuchawek.



UWAGA

Sterowanie odtwarzaniem/ wstrzymywaniem odtwarzania oraz przechodzeniem do następnego/poprzedniego utworu nie działa przez połączenie USB.



3. SPOSÓB KORZYSTANIA ZE SŁUCHAWEK DALI IO

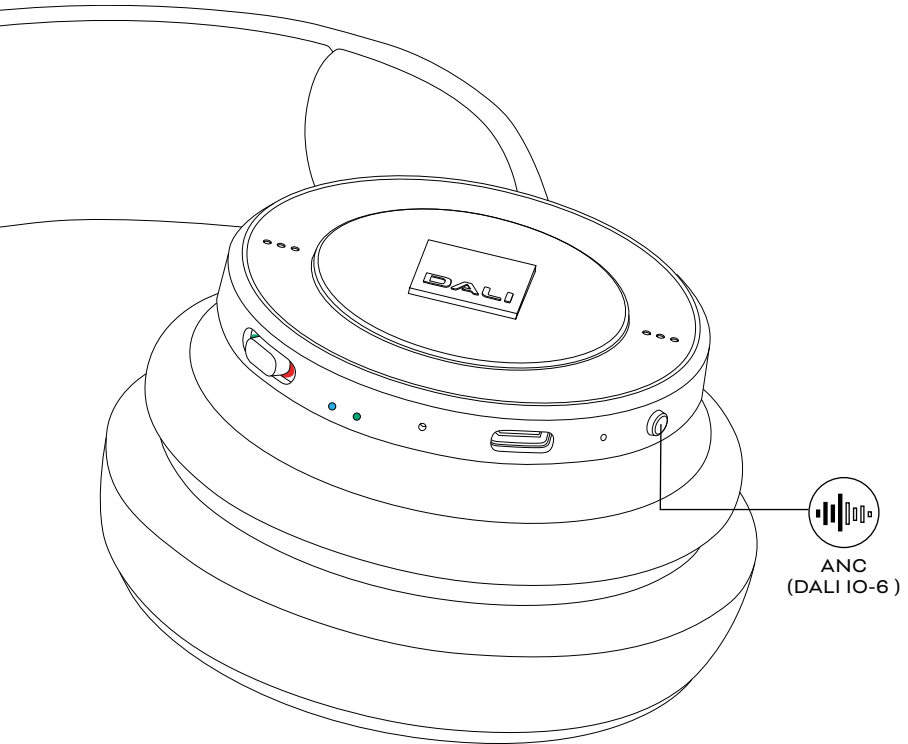

3.5 Funkcja tłumienia hałasu (wyłącznie model IO-6)

Słuchawki IO-6 wyposażone są w funkcję aktywnego tłumienia hałasu (ANC), która może znacznie osłabić zakłócające odsłuch dźwięki dobiegające z otoczenia, np. hałas miejski, czy szum w kabinie samolotu.

Technologia tłumienia hałasu zastosowana w modelu IO-6 wyposażona jest również w opcję przezroczystości, dzięki czemu można przepuścić wszystkie dźwięki z otoczenia do słuchawek nie tłumiąc ich. Opcja przezroczystości pozwala usłyszeć rozmowy lub ważne dźwięki z zewnątrz bez konieczności zdejmowania słuchawek.

Funkcją tłumienia hałasu steruje się za pomocą przycisku znajdującego się na krawędzi obudowy prawej słuchawki.

- Jedno naciśnięcie tego przycisku spowoduje pełne włączenie funkcji tłumienia, a drugie naciśnięcie włączy opcję przezroczystości.
- Kolejne naciśnięcie przycisku spowoduje wyłączenie funkcji tłumienia hałasu i przezroczystości.



4. KONSERWACJA SŁUCHAWEK DALI IO

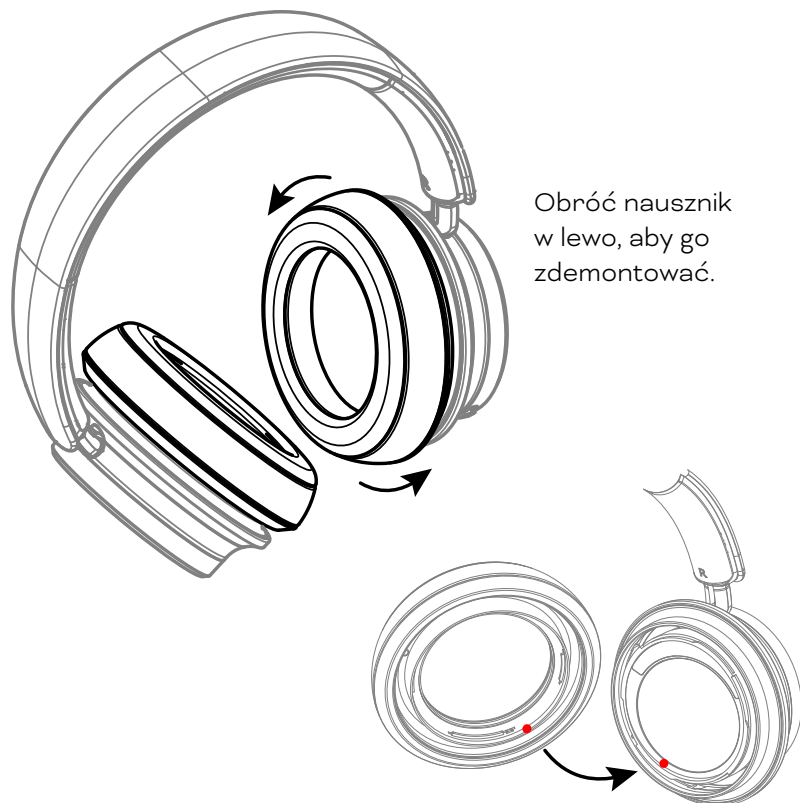

Obróć nausznik w lewo, aby go zdemontować.

Wyrównaj odpowiednio nausznik używając oznaczeń na nauszniku i na korpusie.

4.1 Nauszniki

Nauszniki słuchawek IO można zdjąć do czyszczenia lub w celu ich wymiany. Nauszniki wyposażone są w mocowanie bagnetowe.

- W celu zdemontowania nauszniaka po prostu przekręć go w lewo i wyjmij z obudowy słuchawki.

Nauszniki zamienne można zamówić u lokalnego sprzedawcy lub dystrybutora DALI, a także bezpośrednio w firmie DALI pod adresem www.dali-speakers.com.

4.2 Czyszczenie

Jeśli słuchawki wymagają czyszczenia, przetrzyj ich powierzchnie miękką, niestrzępiącą się szmatką. W przypadku uciążliwych zabrudzeń szmatkę można nieco zwilżyć, jednak ważne jest, aby nie zamoczyć słuchawek. Nie zaleca się stosować środków ściennych ani zawierających rozpuszczalniki.

UWAGA

Podczas ponownego zakładania nauszników należy je przekręcić w prawo do oporu, aż do usłyszenia dwukrotnego kliknięcia. Nieprawidłowe założenie nauszników spowoduje pogorszenie reprodukcji niskich tonów i zmniejszenie skuteczności działania funkcji tłumienia hałasu.



4. KONSERWACJA SŁUCHAWEK DALI IO

4.3 Ponowne uruchamianie i resetowanie

Jeśli słuchawki zaczną działać nieprawidłowo, mogą wymagać ponownego uruchomienia lub, czasami, zresetowania do ustawień fabrycznych.

- Aby ponownie uruchomić słuchawki, za pomocą spinacza biurowego lub innego podobnego przedmiotu naciśnij i przytrzymaj przez dwie sekundy przycisk resetowania znajdujący się na obudowie prawej słuchawki gdy słuchawki są włączone.

- Aby zresetować słuchawki do konfiguracji fabrycznej, naciśnij i przytrzymaj obydwa przyciski regulacji głośności, jednocześnie przesuwając wyłącznik zasilania w położenie parowania urządzeń Bluetooth gdy słuchawki są włączone.

Słuchawki zostaną uruchomione ponownie w stanie konfiguracji fabrycznej, bez zapamiętanych urządzeń Bluetooth.

Po ponownym uruchomieniu słuchawki zachowają zapamiętane ustawienia urządzeń Bluetooth.

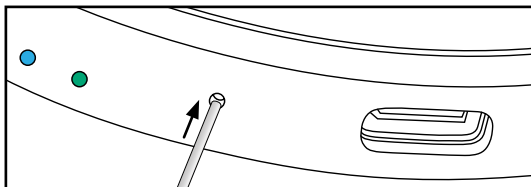
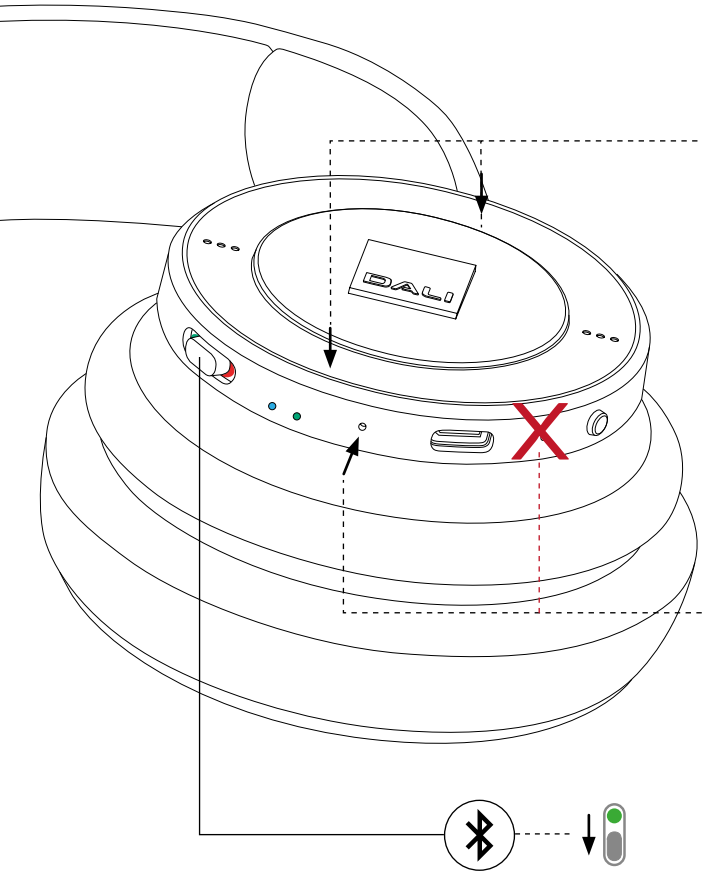

UWAGA

W przypadku jakichkolwiek pytań dotyczących działania lub parametrów słuchawek, prosimy o kontakt z działem wsparcia firmy DALI pod adresem: www.dali-speakers.com

