



Xenic[®]
www.xenic.pl



Instrukcja obsługi

PRZENOŚNY SYSTEM AUDIO MUSIC TUBE P-117BUN

Należy zapoznać się z treścią instrukcji obsługi i zachować ją do wykorzystania w przyszłości.

ROZMIESZCZENIE ELEMENTÓW STERUJĄCYCH

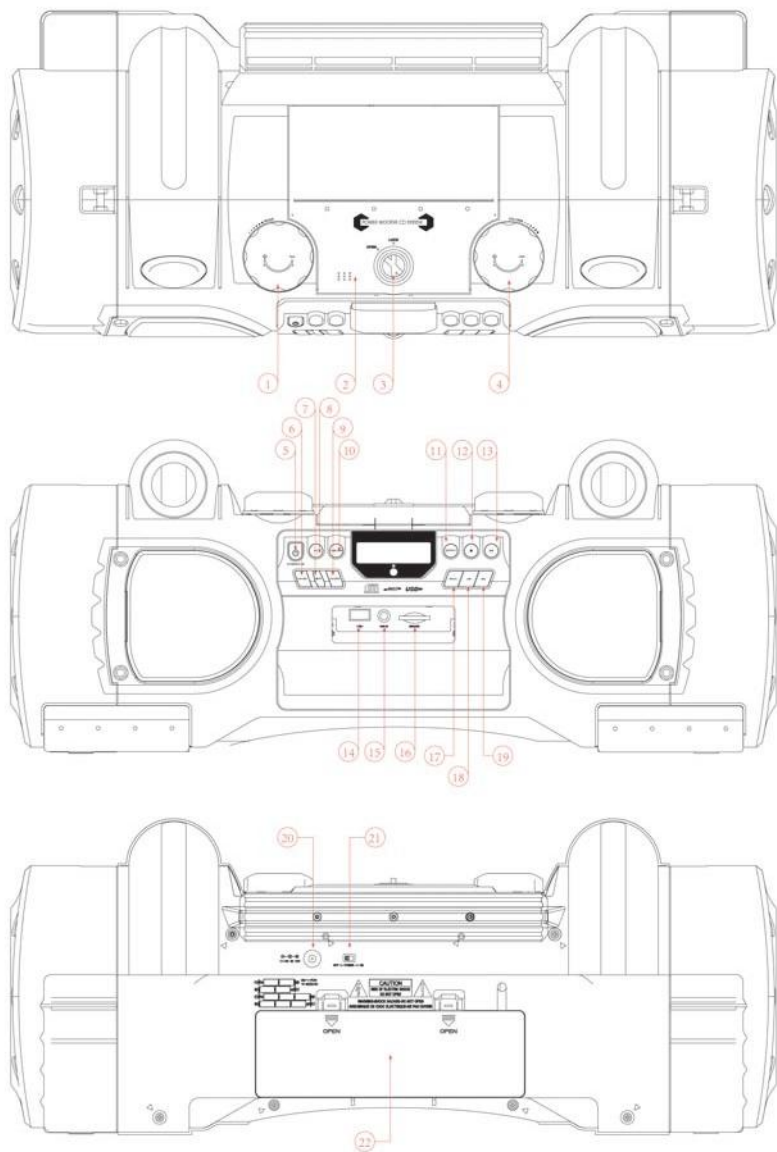

Jednostka główna

1. REGULACJA BASÓW
2. KIESZEŃ NA CD
3. PRZYCIISK DO OTWIERANIA KIESZENI NA CD
4. REGULACJA GŁOŚNOŚCI +/-
5. STANDBY/ON (CZUWANIE/WŁĄCZONY)
6. FOLDER-
7. MUTE (BEZ DŹWIĘKU)
8. EQUALIZER (KOREKTOR DŹWIĘKU)
9. FOLDER+
10. FUNCTION (ZMIANA FUNKCJI)
11. POWTARZANIE
12. STOP
13. PLAY/PAUSE (ODTWARZANIE/PAUZA)
14. PORT USB
15. WEJŚCIE AUX
16. GNIAZDO KARTY SD
17. PROG.
- 18.
- 19.
20. GNIAZDO ZASILANIA
21. PRZEŁĄCZNIK ZASILANIA WŁ./WYŁ.
22. KIESZEŃ NA BATERIE

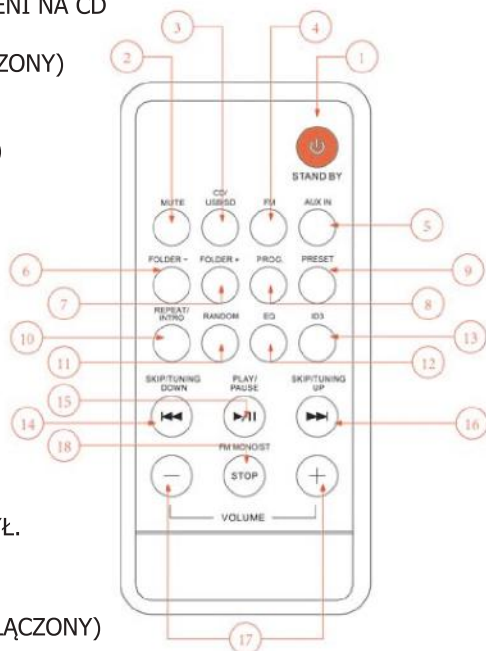

Pilot zdalnego sterowania

1. STANDBY/ON (CZUWANIE/WŁĄCZONY)
2. MUTE (BEZ DŹWIĘKU)
3. TRYB CD/USB/SD
4. TRYB FM
5. AUX-IN/BT
6. FOLDER-
7. FOLDER+
8. PROG.
9. PRESET (USTAWIANIE STACJI)
10. POWTARZANIE/ODTWARZANIE POCZĄTKÓW UTWORÓW
11. ODTWARZANIE LOSOWE
12. EQUALIZER (KOREKTOR DŹWIĘKU)
13. ID3
- 14.
15. PLAY/PAUSE (ODTWARZANIE/PAUZA)
- 16.
17. REGULACJA GŁOŚNOŚCI +/-
18. FM MONO/STOP

MOCOWANIE PASKA

1. Naciśnij klamry z obu stron paska i zaczeć je w punkcie A i B, zgodnie z rysunkiem poniżej.
2. Długość paska jest regulowana.

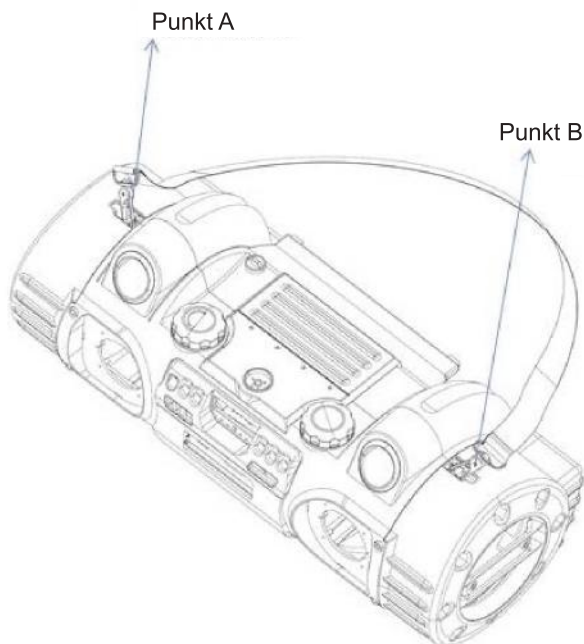
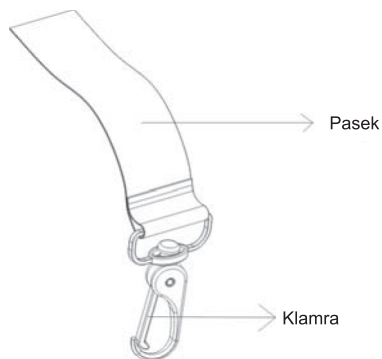

INSTRUKCJA OBSŁUGI

ŹRÓDŁO ZASILANIA

1. Podłącz zasilacz do gniazda zasilania w tylnej części urządzenia, a wtyczkę do gniazda zasilającego.
2. Przeważ przelącznik znajdujący się w tylnej części urządzenia na pozycję „ON” (WŁĄCZONY). Urządzenie znajduje się w trybie czuwania.
3. Aby włączyć urządzenie naciśnij przycisk **U** na urządzeniu lub pilocie zdalnego sterowania. Na wyświetlaczu wyświetli się napis „HELLO”. Aby wyłączyć urządzenie naciśnij przycisk **U** na urządzeniu lub pilocie zdalnego sterowania – na wyświetlaczu wyświetli się napis „GOOD--BYE”.
4. Aby całkowicie wyłączyć urządzenie, przeważ przelącznik w tylnej części urządzenia na pozycję „OFF” (WYŁĄCZONY) i wyciągnij wtyczkę z gniazda zasilającego.

USTAWIANIE ZEGARA

Zegar należy ustawiać w trybie **STANDBY (CZUWANIE)**:

1. Naciśnij i przytrzymaj przycisk **PROG.** na urządzeniu lub pilocie zdalnego sterowania do momentu pojawienia się na wyświetlaczu migających cyfr.
2. Naciśnij przycisk **◀◀** lub **▶▶**, aby wybrać format wyświetlania godziny (12-godzinny lub 24-godzinny).
3. Ponownie naciśnij przycisk **PROG.** do momentu pojawienia się na wyświetlaczu migającej godziny. Ustaw godzinę naciskając przycisk **◀◀** lub **▶▶**. Ponownie naciśnij przycisk **PROG.** tak, aby migało wskazanie minut. Ustaw minuty naciskając przycisk **◀◀** lub **▶▶**.
4. Ponownie naciśnij przycisk **PROG.**, aby potwierdzić ustawienie czasu.
5. Tryb zmiany ustawień godziny jest aktywny przez 10 sekund, po czym ulega wyłączeniu w przypadku nie naciśnięcia żadnego przycisku.

KORZYSTANIE Z RADIA

WYBÓR STACJI

1. Naciśnij przycisk **STANDBY/ON** na urządzeniu lub pilocie zdalnego sterowania, aby włączyć urządzenie, a następnie naciskaj przycisk **FUNCTION** na urządzeniu lub przycisk **FM** na pilocie zdalnego sterowania, aby wybrać tryb **TUNER [RADIO]**.
2. Naciśnięcie przycisk **◀◀** lub **▶▶** zmienia częstotliwość o 0,05 MHz.
3. Przytrzymaj przycisk **◀◀** lub **▶▶** przez około sekundę, aby uruchomić tryb automatycznego wyszukiwania stacji.

WYBÓR MONO/ STEREO

Urządzenie pracuje wyłącznie w paśmie FM. Po naciśnięciu przycisku **FM MONO/STOP** na pilocie zdalnego sterowania, tryb **FM STEREO** wyłączy się i włączy się tryb **MONO FM**.

PROGRAMOWANIE STACJI

W paśmie FM istnieje możliwość zaprogramowania do 20 stacji radiowych.

1. Naciśnij przycisk **PROG.** na urządzeniu lub pilocie zdalnego sterowania. Na wyświetlaczu wyświetli się migający numer stacji.
2. Naciśnij przycisk **PROG.**, aby zapisać wybraną stację w pamięci.
3. Potwórz kroki od 1 do 3, aby wprowadzić do pamięci kolejne stacje lub zmienić poprzednie ustawienia.



WYBÓR ZAPROGRAMOWANYCH STACJI

Aby wybrać numer zaprogramowanej stacji, naciśnij przycisk **PRESET** na pilocie zdalnego sterowania.

FUNKCJA BLUETOOTH

Nawiązywanie połączenia z innym urządzeniem Bluetooth (np. telefon komórkowy, tablet, komputer).

AUTOMATYCZNE PAROWANIE URZĄDZEŃ Z WYKORZYSTANIEM TECHNOLOGII NFC

1. Naciśnij przycisk **FUNCTION** na urządzeniu lub przycisk **AUX/BT** na pilocie zdalnego sterowania i wybierz tryb bluetooth.
2. Dzięki technologii Near Field Communication (NFC), istnieje możliwość błyskawicznego nawiązania połączenia z innym urządzeniem z systemem Android wyposażonym w technologię NFC.
3. Należy uruchomić funkcję NFC i przybliżyć urządzenie do obszaru NFC na Music Tube w celu nawiązania bezprzewodowego połączenia. Dźwięk zostanie przesłany automatycznie. Więcej informacji na temat technologii NFC znajdziesz w instrukcji obsługi urządzenia z systemem Android.

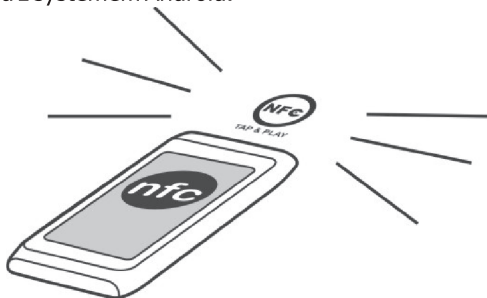

4. W przypadku innych urządzeń wyposażonych w technologię Bluetooth bez funkcji NFC, połączenie należy nawiązać manualnie.

MANUALNE PAROWANIE URZĄDZEŃ

1. Upewnij się, że urządzenie, z którego zamierzasz przesłać dźwięk ma włączoną funkcję Bluetooth.
2. Naciśnij przycisk **FUNCTION** na urządzeniu lub przycisk **AUX/BT** na pilocie zdalnego sterowania i wybierz tryb bluetooth.
3. Tryb nawiązywania połączenia trwa do 30 sekund.
4. Na urządzeniu, które chcemy połączyć z Music Tube należy wybrać symbol „E-SPK”. W przypadku żądania podania kodu PIN, należy wprowadzić „0000” (cztery zera).
5. Więcej informacji na ten temat znajdziesz w instrukcji obsługi urządzenia Bluetooth.
6. Po nawiązaniu połączenia, możesz odtwarzać muzykę z urządzenia Bluetooth.

Uwaga:

1. Tylko jedno urządzenie Bluetooth może być połączone z Music Tube w tym samym czasie.

2. Po wyłączeniu/włączeniu Music Tube lub urządzenia zewnętrznego Bluetooth, w ciągu 30 sekund sparowane urządzenie połączy się automatycznie. W innych przypadkach połączenie należy nawiązać ponownie.
3. W zależności od producenta, w przypadku niektórych urządzeń Bluetooth może zaistnieć konieczność ponownego nawiązania połączenia.

ODTWARZANIE PŁYT CD LUB MP3

1. Naciśnij przycisk **FUNCTION** na urządzeniu lub przycisk **CD/USB/SD** na pilocie zdalnego sterowania i wybierz tryb CD.
2. Włóż płytę CD/MP3 do napędu i zamknij kieszeń. Odtwarzanie płyty CD/MP3 rozpocznie się automatycznie.
3. Naciśnij przycisk **VOLUME +** lub **-** na urządzeniu lub pilocie zdalnego sterowania, aby ustawić odpowiednią głośność.

ODTWARZANIE PŁYT CD AUDIO

1. Jeśli kieszeń napędu jest zamknięta, a w napędzie znajduje się płyta CD, na wyświetlaczu pojawi się łączna liczba utworów i czas odtwarzania. Urządzenie automatycznie rozpocznie odtwarzanie pierwszego utworu. Urządzenie zawsze wyświetla napis CD, kiedy pracuje w trybie CD.
2. Jeśli w napędzie nie ma płyty, na wyświetlaczu pojawi się napis „NO DISC”.
3. Jeśli kieszeń napędu jest otwarta, na wyświetlaczu pojawi się napis „OPEN”.



ODTWARZANIE PŁYTY MP3 AUDIO

1. Jeśli kieszeń napędu jest zamknięta, a w napędzie znajduje się płyta z plikami MP3, na wyświetlaczu pojawi się łączna liczba folderów i utworów zapisanych na płycie. Urządzenie automatycznie rozpocznie odtwarzanie pierwszego utworu. Kiedy urządzenie pracuje w trybie MP3, na wyświetlaczu zawsze pokazywany jest numer aktualnego folderu.
2. Jeśli w napędzie nie ma płyty, na wyświetlaczu pojawi się napis „NO DISC”.
3. Jeśli kieszeń napędu jest otwarta, na wyświetlaczu pojawi się napis „OPEN”.
4. Naciśnij przycisk **ID3** na pilocie zdalnego sterowania. Na wyświetlaczu pojawi się napis „ID3 ON”, a urządzenie automatycznie wyświetli metadane jak tytuł utworu, nazwa utworu itd., jeśli takie dane zostały zapisane na plikach MP3.
5. Ponownie naciśnij przycisk **ID3**. Na wyświetlaczu pojawi się napis „ID3 OFF” i informacje przestaną być wyświetlane.

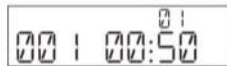
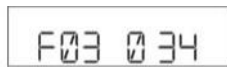

TRYB PLAY/PAUSE [ODTWARZANIE/PAUZA]

1. Naciśnięcie przycisku **PLAY/PAUSE** powoduje rozpoczęcie odtwarzania pierwszego utworu. Na wyświetlaczu pojawi się numer utworu i dotychczasowy czas jego odtwarzania.
2. Aby wstrzymać odtwarzanie płyty CD/MP3, naciśnij przycisk **PLAY/PAUSE**. Odtwarzanie i czas zostaną wstrzymane.
3. Mimo braku dźwięku, płyta nadal się obraca. Aby wznowić odtwarzanie, ponownie naciśnij przycisk **PLAY/PAUSE**. Utwór będzie odtwarzany od tego samego miejsca, w którym został wstrzymany.
4. Aby zatrzymać odtwarzanie płyty CD/MP3 podczas odtwarzania lub wstrzymania naciśnij przycisk **STOP**.
5. Aby wyłączyć urządzenie naciśnij przycisk **STANDBY** na urządzeniu lub pilocie zdalnego sterowania.

TRYB POMIJANIA I WYSZUKIWANIA

1. Naciśnięcie przycisku **◀◀** lub **▶▶**, podczas odtwarzania lub pauzy spowoduje przejście do kolejnego utworu lub powrót do początku utworu.
2. Naciśnięcie i przytrzymanie przycisku **◀◀** lub **▶▶**, powoduje przewinięcie aktualnie słuchanego utworu w przód lub w tył.

WYBÓR FOLDERU (wyłącznie dla płyt MP3)

Aby przejść do następnego lub poprzedniego folderu, naciśnij przycisk **FOLDER (+ lub -)** na pilocie zdalnego sterowania podczas odtwarzania lub pauzy.

1. Repeat One (Powtarzaj aktualny utwór):

Naciśnij przycisk **REPEAT** w trybie odtwarzania CD. Na wyświetlaczu pojawi się napis REPEAT. Urządzenie będzie powtarzać aktualny utwór.



2. Repeat All (Powtarzaj wszystko):

Dwukrotnie naciśnij przycisk **REPEAT** w trybie odtwarzania CD. Na wyświetlaczu pojawi się napis REPEAT ALL. Urządzenie będzie powtarzać całą płytę.



3. Anulowanie powtarzania

Naciśnij przycisk **REPEAT** kilkakrotnie, aż napis REPEAT zniknie z wyświetlacza i przywrócone zostanie normalne odtwarzanie.



TRYB POWTARZANIA (MP3)

1. Repeat One (Powtarzaj aktualny utwór):

Naciśnij przycisk **REPEAT** w trybie odtwarzania MP3. Na wyświetlaczu pojawi się napis REPEAT. Urządzenie będzie powtarzać aktualny utwór.



2. Repeat Album (Powtarzaj album):

Dwukrotnie naciśnij przycisk **REPEAT** w trybie odtwarzania MP3. Na wyświetlaczu pojawi się napis REPEAT ALBUM. Urządzenie będzie powtarzać cały folder MP3.



3. Repeat ALL (Powtarzaj wszystko):

Trzykrotnie naciśnij przycisk **REPEAT** w trybie odtwarzania MP3. Na wyświetlaczu pojawi się napis REPEAT ALL. Urządzenie będzie powtarzać całą płytę.



4. Anulowanie powtarzania

Kilkakrotnie naciśnij przycisk **REPEAT** do momentu zniknięcia z wyświetlacza napisu REPEAT. Przywrócony zostanie normalny tryb odtwarzania.



ODTWARZANIE LOSOWE

Funkcja ta pozwala na odtwarzanie utworów zawartych na płycie w kolejności losowej.

1. Naciśnij przycisk **RANDOM** na pilocie zdalnego sterowania. Na wyświetlaczu pojawi się napis RANDOM. Utwory będą odtwarzane w kolejności losowej.



2. Aby anulować odtwarzanie w kolejności losowej, ponownie naciśnij przycisk **RANDOM**. Napis RANDOM zniknie z wyświetlacza.

ODTWARZANIE ZAPROGRAMOWANE

1. W trybie zatrzymania naciśnij przycisk **PROG.** na urządzeniu lub pilocie zdalnego sterowania. Na wyświetlaczu zaczną migać liczba wszystkich utworów. Pojawi się komunikat "PR:01" oznaczający pierwszy zapamiętywany program.



2. Naciśnij przycisk **⏮** lub **⏭**, aby wybrać utwór. Na wyświetlaczu pojawi się odpowiedni numer utworu. Ponownie naciśnij przycisk **PROG.**, aby zapisać utwór w pamięci.



3. Powtórz powyższe czynności, aby zaprogramować pozostałe utwory.
4. W przypadku odtwarzania płyty CD można zaprogramować maksymalnie 20 utworów, a w przypadku płyty z plikami MP3, 99 utworów.
5. Naciśnij przycisk **PLAY/PAUSE**, aby rozpocząć odtwarzanie zaprogramowane.
6. Aby sprawdzić zapisany program po zakończeniu programowania, naciśnij przycisk **PROG**. Na wyświetlaczu wyświetli się numer pierwszego zaprogramowanego utworu. Powtórz powyższe czynności, aby przejrzeć zawartość całego programu.
7. Aby usunąć program:
 - w trybie zatrzymania naciśnij przycisk **STOP**, lub
 - w trybie zatrzymania otwórz kieszonkę napędu płyty.Z wyświetlacza zniknie informacja o programie.

ODTWARZANIE PLIKÓW MP3 Z NOŚNIKÓW PAMIĘCI USB LUB CZYTNIKA KART SD

1. Podłącz nośnik pamięci USB lub kartę SD i naciśnij przycisk **FUNCTION** na urządzeniu lub przycisk **CD/USB/SD** na pilocie zdalnego sterowania, aby wybrać tryb USB lub SD.
2. Na wyświetlaczu LCD pojawi się informacja o wykryciu pamięci USB lub karty SD, a po wczytaniu danych na wyświetlaczu pojawi się również informacja o ogólnej liczbie utworów.
3. Wszystkie funkcje działają tak, jak w trybie MP3.

KOREKTOR DŹWIĘKU (EQ)

Naciśnij przycisk korektora dźwięku EQ. Profile dźwięku zmieniają się w następujący sposób:

→ **FLAT** → **CLASSIC** → **ROCK** → **POP** → **JAZZ** →

WZMOCNIENIE BASÓW

Aby wzmocnić basy, obróć gałkę **BASS BOOST** na urządzeniu w górę lub w dół.

FUNKCJA AUX IN

Do urządzenia można podłączyć zewnętrzne urządzenie audio, np. odtwarzacz MP3 i odtwarzać zapisane na nim utwory. Podłącz kabel audio (niedołączony do zestawu) do gniazd wejścia AUX oraz do gniazd wyjścia audio w urządzeniu audio. Następnie naciśnij przycisk **FUNCTION** na urządzeniu lub przycisk **AUX/BT** na pilocie zdalnego sterowania i wybierz tryb AUX.

WYŁĄCZANIE DŹWIĘKU

1. Po naciśnięciu przycisku **MUTE** na urządzeniu lub pilocie zdalnego sterowania, dźwięk zostanie całkowicie wyciszony.
2. Ponowne naciśnięcie przycisku **MUTE** spowoduje przywrócenie głośności.

SPECYFIKACJA

- Łączność bezprzewodowa: technologia NFC (Near Field Communication), Bluetooth 2.0
- Zasięg komunikacji bezprzewodowej bluetooth: do 10 m
- Zgodność z profilami bluetooth: A2DPV1.2, AVRCP V1.4, HSP1.2, HFP1.5
- Odtwarzacz CD MP3 ładowany od góry
- Odtwarzanie plików MP3, WMA (max. pojemność obsługiwanych nośników USB: 16GB, SD: 32 GB,
- Obsługiwany system plików nośnika USB: FAT 32)
- Wbudowany wzmacniacz basu
- Bass reflex
- Wyświetlacz LCD
- Radio FM
- Moc wyjściowa RMS: 2 x 10 W
- Wejście AUX minijack 3,5mm
- Zasilanie AC100-240 V ~ 50/60Hz 1.0A lub baterie 10 x R20 1,5 V
- Wielkość przetwornika: wysokotonowy 2x70mm, niskotonowy 2x165mm
- Pasma przenoszenia: 55Hz~18KHz
- Odstęp sygnał/szum: 50db
- Impedancja: wysokie tony 4ohm, niskie tony 6ohm
- Wymiary: 622 x 251 x 230 mm
- Waga: 5,5 kg

Właściwe usuwanie sprzętu



Prawidłowe usuwanie produktu (zużyty sprzęt elektryczny i elektroniczny). To oznaczenie umieszczone na produkcie, akcesoriach lub dokumentacji oznacza, że po zakończeniu eksploatacji nie należy tego produktu ani jego akcesoriów (np. przewodu USB) wyrzucać wraz ze zwykłymi odpadami gospodarstwa domowego. Aby uniknąć szkodliwego wpływu na środowisko naturalne i zdrowie ludzi wskutek niekontrolowanego usuwania odpadów, prosimy o oddzielenie tych przedmiotów od odpadów innego typu oraz o odpowiedzialny recykling i praktykowanie ponownego wykorzystania materiałów.

Ważne wskazówki odnośnie bezpieczeństwa

Niniejszy sprzęt nie jest przeznaczony do użytkowania przez osoby o ograniczonej zdolności fizycznej, czuciowej lub psychicznej lub osoby o braku doświadczenia lub znajomości sprzętu, chyba że odbywa się to pod nadzorem lub zgodnie z instrukcją użytkowania sprzętu. Należy zwrócić uwagę na dzieci aby nie bawiły się sprzętem. To nie jest zabawka.

- Nie rozciągać, skręcać, ścisnąć lub obciążać ciężkimi przedmiotami kabla zasilającego.
- Słuchanie zbyt głośnej muzyki może uszkodzić słuch.
- Przechowuj sprzęt w suchym miejscu w temperaturze pokojowej.
- Chronić przed dziećmi – to nie jest zabawka.
- Chronić przed deszczem i wilgocią.
- Urządzenie należy używać tylko zgodnie z jego przeznaczeniem.



Oznaczone opakowania nadają się do recyklingu.

OŚWIADCZENIE PRODUCENTA:

Niniejszym firma ARKAS Sp. z o.o. oświadcza, iż produkt jest w pełni bezpieczny oraz, że jest zgodny z zasadniczymi wymogami oraz innymi stosownymi postanowieniami dyrektywy 2004/108/EC, 2006/95/EC i 1999/5/EC i jest oznaczony CE oraz została wystawiona dla niego deklaracja zgodności WE publikowana na stronie internetowej firmy ARKAS sp. z o. o. www.arkas.pl





Xenic[®]
www.xenic.pl



Instruction Manual

**WIRELESS AUDIO SYSTEM
MUSIC TUBE**

P-117BUN

Please read this manual carefully before operating and save it for future reference.

LOCATION OF CONTROLS

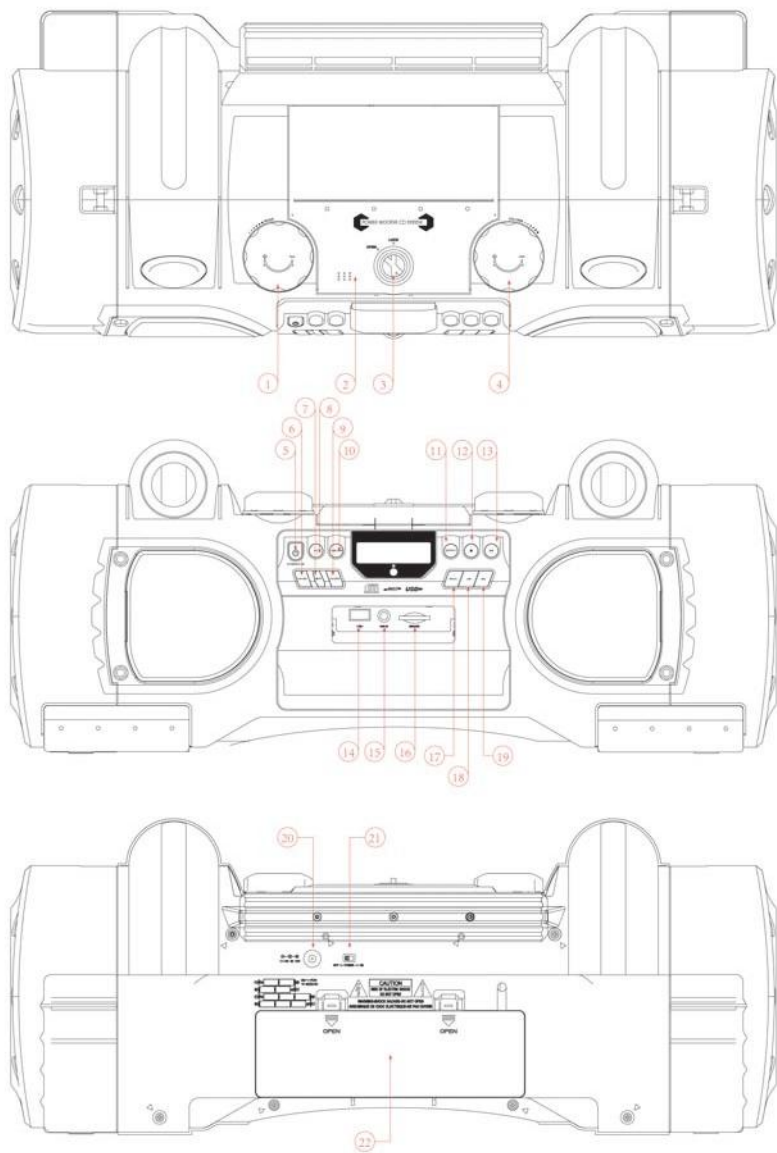

Main Unit

1. BASS CONTROL
2. CD DOOR
3. CD DOOR KNOB
4. VOLUME+/-
5. STANDBY/ON
6. FOLDER-
7. MUTE
8. EQ
9. FOLDER+
10. FUCTION
11. REPEAT
12. STOP
13. PLAY/PAUSE
14. USB CONNECTION
15. AUX-IN JACK
16. SD CARD SLOT
17. PROG.
- 18.
- 19.
20. DC IN JACK
21. POWER ON/OFF SWICH
22. BATTERY COMPARTMENT

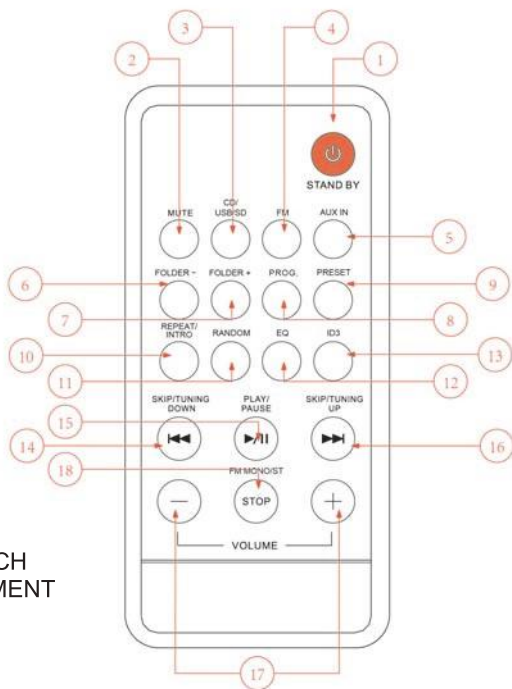

Remote Control

1. STANDBY/ON
2. MUTE
3. CD/USB/SD MODE
4. FM MODE
5. AUX-IN/BT
6. FOLDER-
7. FOLDER+
8. PROG.
9. PRESENT
10. REAPEAT/INTRO
11. RANDOM
12. EQ
13. ID3
- 14.
15. PLAY/PAUSE
- 16.
17. VOLUME+/-
18. FM MONO/STOP

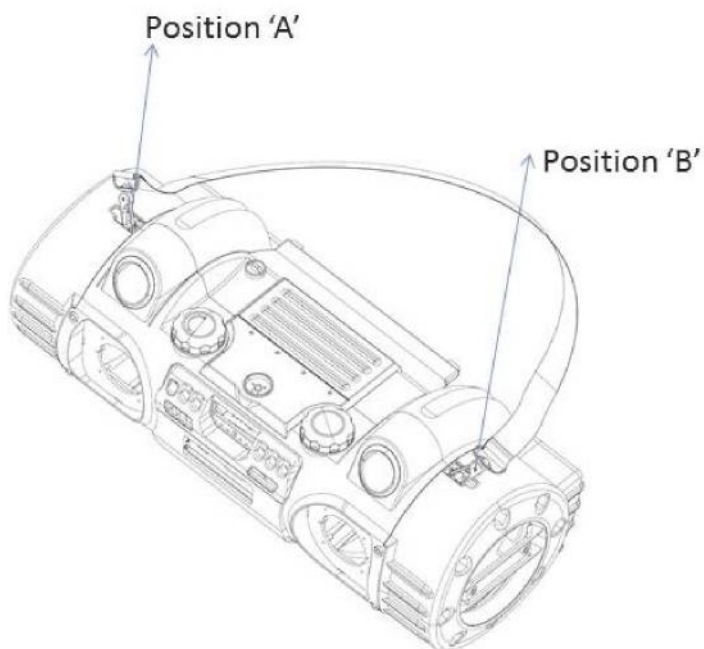
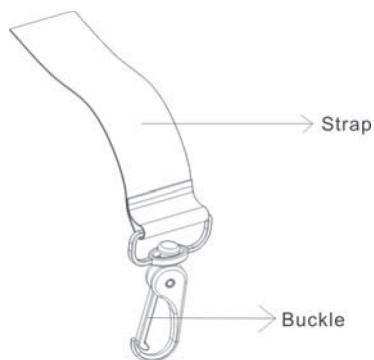

INSTRUCTIONS FOR ATTACHING THE STRAP

1. Press the buckle and fix them in position 'A' and 'B' (see below diagram).
2. The length of the strap can be adjusted on the strap.









OPERATING INSTRUCTIONS

POWER SOURCE

1. Connect the AC adaptor to the DC IN jack on the back of the unit firmly, and plug it into a wall outlet.
2. Slide the power switch on the back of the unit to "ON" position, the unit is in standby mode, and display shows "--:--" with flashing digits.
3. You can now press the  button on unit or remote control to turn on the unit. The display shows "HELLO". Press the  button on unit or remote control to turn off the unit, then the display shows "GOOD--BYE".
4. Slide the power switch on the back of the unit to "OFF" position, and pull the AC adaptor out of the wall outlet if you want to switch off completely.





CLOCK SETTING

During in the STANDBY mode:

1. Press and hold PROG. button on unit or remote control until the time displays 24-hour digit flashing.
2. Press  or  button to adjust 12-hour or 24-hour digit.
3. Press PROG. button again, the time display HOUR digit flashes, press the  or  button to adjust HOUR digit. Press PROG. button once more, the MINUTE digit flashes, adjust it by the  or  button.
4. Press PROG. button again to confirm the time.
5. Each enable state as shown above will be cleared if the key is not pushed in 10 seconds.

RADIO OPERATION

TUNING



1. Press STANDBY/ON button on the unit or remote control to turn on the unit and press the FUNCTION button on the unit or FM button on remote control to select the TUNER mode.
2. Press  or  button will change the frequency by 0.05MHz.
3. Press  or  button for approx. 1 second to active automatic tuning. Automatic tuning stops when the first station with a sufficiently strong signal has been found. The display shows STEREO when a stereo signal is being received.

MONO/ STEREO SELECT

This unit can receive the FM mode only. When you press **FM MONO/STOP** button on remote control, the FM STEREO indicator will turn off & switch to MONO FM status.

STATION MEMORY

You can also preset stations of your choice and store up 20 FM stations in its memory.

1. Tune to the required station.
2. Press PROG. button on unit or remote. The station number flashes in the display.
3. Press  or  button for your desired station number.
4. Press PROG. button to store the station.
5. Repeat steps 1 to 4 to store more stations or change previously stored stations.



OPERATING INSTRUCTIONS

SELECTING THE PRESET STATIONS

Press PRESET button on remote to select the desired preset station number.

BLUETOOTH FUNCTION

Pairing the unit and the Bluetooth device (such as: mobile phones, tablet, PCs, etc.).

PAIR THE UNIT USING NFC

1. Press the FUNCTION button on unit or AUX/BT button on remote control to select the BT mode.
2. With Near Field Communication (NFC), you can easily pair and connect the unit to Android device with NFC.
3. If the Android device supports NFC, activate its NFC feature, and touch the NFC area of the unit with the NFC area of your Android device. The unit connects to the device automatically. For details on NFC, see the user guide of the Android device.

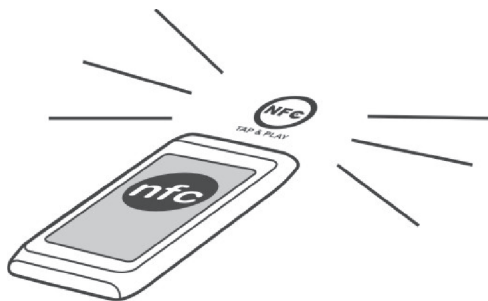

4. For other Bluetooth device, pair the unit manually.

PAIR THE UNIT MANUALLY

1. Verify that the Bluetooth function of Bluetooth device is enabled.
2. Press the FUNCTION button on unit or AUX/BT button on remote control to select the BT mode.
3. The unit is now in pairing mode, it will last for 30 seconds.
4. Choose the Bluetooth menu in your Bluetooth device, and from the found devices, select the "BT-SPK". If you are prompted to enter the PIN code, please enter "0000" (four zeros).
5. For more information, see the user manual of Bluetooth device.
6. After a successful pairing, play the music from the Bluetooth device.

Note:

1. Only one Bluetooth device can be connected to the unit. If the unit is already connected to another Bluetooth device, the unit will not appear in the Bluetooth menu of your Bluetooth device.

OPERATING INSTRUCTIONS

2. When you turn off/on the unit or the Bluetooth device, the unit will connect to the Bluetooth device automatically within 30 seconds. Otherwise, you need to connect it manually on the Bluetooth menu in your Bluetooth device.
3. Depending on the device manufacturer, some Bluetooth devices need to perform the pairing again.

LISTENING TO CD or MP3 DISC

1. Press FUNCTION button on the unit or CD/USB/SD button on remote control to select the CD mode.
2. Insert the CD/MP3 disc into the disc tray, and close the disc tray. The unit will read the CD/MP3 disc automatically.
3. Press the VOLUME + or - button on unit or remote control to adjust the volume.

AUDIO CD PLAYBACK

1. When the disc tray is closed and a CD is inside, the total number of the tracks and playing time appear in the display and the first track will play automatically. The CD indicator will always show on the display when the unit is in CD mode.
2. If there has no disc inside, the display will show "NO DISC" and remain in stop mode.
3. If the disc tray is not closed, the display will show "OPEN".



AUDIO MP3 PLAYBACK

1. When the disc tray is closed and a MP3 playback disc is inside, the total number of the folders and tracks in the disc show on the display and the first track will play automatically. The current folder number always show on the display when the unit is in MP3 mode.
2. If there has no disc inside, the display will show "NO DISC" and remain in stop mode.
3. If the disc tray is not closed, the display will show "OPEN".
4. Press ID3 button on remote control once. The display will show "ID3 ON", and then it will automatically search more than 64 letters of "TITLE NAME", "ARTIST NAME" which move from the right corner to the left corner on the display continuously.
5. Press ID3 button once again, the display will shows "ID3 OFF", and then the unit will play normaly.

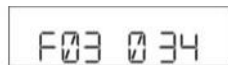

OPERATING INSTRUCTIONS

REPEAT MODE (MP3)

1. Repeat One:

When the MP3 play mode, press the REPEAT button once, the REPEAT indicator show on the display. This single track of music will be repeated.



2. Repeat Album:

When the MP3 play mode, press the REPEAT button twice, the REPEAT ALBUM indicator show on the DISPLAY. The whole folder of the MP3 music will be played continuously.



3. Repeat ALL:

When the MP3 play mode, press REPEAT button third time, the REPEAT ALL indicator show on the display. The whole disc will be played continuously.



4. To cancel the function

Press the REPEAT button repeatedly until no indicator appears on the display, and standard playback resumes.



RANDOM PLAY MODE

This feature allows the track on the disc to be played in random order.

1. Press RANDOM button on remote control. The RANDOM indicator will show on the display and all music will play in random order.



2. To cancel the Random play function, press the RANDOM button again. The RANDOM indicator will disappear from the display.

PROGRAM MODE

1. During the stop mode, press PROG. button on unit or remote control once. The total number of track will blink continuously and the number of Program to be memorized starts from the first program "PR:01" on the display.



2. Press **⏮** or **⏭** button to your desired musical track, the display will show the appropriate track number. Press the PROG. button again to store this track in memory.



OPERATING INSTRUCTIONS

PLAY/PAUSE MODE

1. When the PLAY/PAUSE button is pressed during CD/MP3 stop mode, the first track will play. The track number and elapsed track playing time appear in the display.
2. For interruption while the CD/MP3 playback disc is playing, press the PLAY/PAUSE button once. Playback is now paused, the elapsed track playing time will stop.
3. Though the sound stops, the disc will continue to spin. To re-start playback, press the PLAY/PAUSE button again. The music will start from the exact position where it was interrupted.
4. To stop the CD/MP3 playback, press the STOP button once in Play or Pause mode.
5. Press STANYBY button on the unit or remote control to turn off the unit.

SKIP and SEARCH MODE

1. In play or pause mode, when **⏮** or **⏭** button is pressed once, the player will advance to the next track or return to the beginning of the track.
2. During play mode, when **⏮** or **⏭** button is pressed and held, it will search the track with audible high-speed forward or backward playback.

FOLDER MODE(MP3 only)

In play or stop mode, press FOLDER(+ or -) button on remote control, the folder will advance to the next or return to previous folder.

REPEAT (CD)

1. Repeat One:
When the CD play mode, press the REPEAT button once, the REPEAT indicator show on the display. This single track of music will be repeated.
2. Repeat All:
When the CD play mode, press REPEAT button twice, the REPEAT ALL indicator show on the display. The whole disc will be played continuously.
3. To cancel the function
Press the REPEAT button repeatedly until no indicator appears on the display, and standard playback resumes.



OPERATING INSTRUCTIONS

3. Repeat above procedure until all desired tracks have been programmed.
4. For CD playback, a total of 20 tracks can be stored in memory. For MP3 playback, a total of 99 tracks can be stored in memory.
5. Press the PLAY/PAUSE button once to start the program playback.
6. To check the program you have stored after complete programming press the PROG. button once, the display will show the first programmed track number. Repeat above procedure to read all the programmed memory.
7. To cancel the programmed memory:
 - During the stop mode, press the STOP button once, or
 - Open the disc tray during the stop mode.The Program Indicator will disappear from the display.

MP3 PLAYBACK VIA USB PORT OR SD CARD READER

1. Insert a USB drive or SD card, and press FUNCTION button on the unit or CD/USB/SD button on remote control to select the USB or SD mode.
3. The USB or SD shows in the LCD and after the USB drive or SD card is successfully detected and read, the track number as a total shows in the LCD.
4. All functions are operated same as MP3 playback.

EQ CONTROL

Press the EQ button, the sound tone changes as below:



BASS BOOST FUNCTION

Turn the BASS BOOST control up or down on unit to enhance the bass effect.

AUX IN FUNCTION

You can play from an external audio device such as MP3 player through this unit. Connect a red/white audio cable (not supplied) to the AUX IN sockets and to the audio output sockets on the audio device. Then, press FUNCTION button on the unit or AUX/BT button on remote control to select the AUX mode.

OPERATING INSTRUCTIONS

MUTE FUNCTION

1. When you press MUTE button once on unit or remote control, the volume level will flash & the audio output will be temporarily terminate.
2. Press the MUTE button once again, the volume level and the audio output will return to normal.

SPECIFICATIONS

- Wireless connection: NFC (Near Field Communication), Bluetooth 2.0
- Bluetooth range: up to 10 m
- Bluetooth profiles: A2DPV1.2, AVRCP V1.4, HSP1.2, HFP1.5
- Top loaded CD MP3 player
- Playing files MP3, WMA (supported max. capacity USB: 16GB, SD: 32 GB supported USB flash: FAT 32)
- Enhance bass function
- Bass reflex
- LCD display
- FM Radio
- Output RMS: 2 x 10 W
- AUX in minijack 3,5mm
- Power AC100-240 V ~ 50/60Hz or batteries 10 x R20 1,5 V
- Driver size: tweeter 2x70mm, woofer 2x165mm
- Freq. response: 55Hz~18KHz
- S/N ratio: 50db
- Imedance: tweeter 4ohm, woofer 6ohm
- Size: 622 x 251 x 230 mm
- Weight: 5,5 kg