



## Instrukcja użytkowania Chłodziarka



Proszę **koniecznie** przeczytać instrukcję użytkowania i montażu przed ustawieniem - instalacją - pierwszym uruchomieniem. Dzięki temu można uniknąć zagrożeń i uszkodzeń.

# Spis treści

---

<b>Wskazówki bezpieczeństwa i ostrzeżenia</b> .....	5
<b>Ochrona środowiska naturalnego</b> .....	14
<b>Instalacja</b> .....	15
Miejsce ustawienia .....	15
Kombinacja side-by-side .....	16
Klasa klimatyczna.....	16
Wentylacja .....	17
Drzwiczki meblowe.....	17
Odstęp poziomy i pionowy.....	17
Ciężar drzwiczek meblowych .....	18
Wymiary do zabudowy .....	19
Zabudowa w wysokiej szafce stojącej/widok z boku.....	19
Przyłącza i wentylacja .....	20
Ograniczenie kąta otwarcia drzwi urządzenia .....	21
Podłączenie elektryczne .....	22
<b>Oszczędzanie energii</b> .....	23
<b>Opis urządzenia</b> .....	24
Panel sterowania z ekranem startowym.....	26
Tryb ustawień  .....	26
Wybieranie żądanych funkcji w trybie ustawień  .....	28
Organizacja wnętrza.....	29
Przekładanie półki w drzwiach/półki na butelki .....	29
Zaczepianie półeczki na jajka.....	29
Przesuwanie lub wyjmowanie uchwytu na butelki .....	29
Przekładanie półek .....	30
Przekładanie półki na butelki.....	30
Miejsce na blachę do pieczenia .....	31
Przekładanie filtra zapachów.....	31
Wyposażenie dodatkowe .....	32
Półka z obracającym dnem (FlexiTray) .....	32
<b>Włączanie i wyłączanie urządzenia chłodniczego</b> .....	34
Przed pierwszym użyciem.....	34
Podłączanie urządzenia chłodniczego .....	34
Włączanie urządzenia chłodniczego .....	34
Wyłączanie urządzenia .....	34
W razie dłuższej nieobecności .....	35
<b>Prawidłowa temperatura</b> .....	36
Wskazanie temperatury .....	37

Ustawianie temperatury.....	37
Możliwe wartości ustawień:.....	37
<b>Funkcje SuperCool i DynaCool .....</b>	<b>38</b>
Włączanie i wyłączanie funkcji DynaCool  .....	39
<b>Pozostałe ustawienia .....</b>	<b>40</b>
Objaśnienia dotyczące poszczególnych ustawień.....	40
Tryb Party  .....	40
Tryb Holiday  .....	40
Włączanie funkcji blokady  /.....	41
Tryb szabasowy  .....	42
Informacje dotyczące trybu szabasowego  .....	43
Zmiana okresu czasu do zastosowania alarmu drzwi  .....	43
Konfiguracja Miele@home.....	43
Zmiana głośności dźwięków ostrzegawczych i sygnałów dźwiękowych  /.....	45
Zmiana jasności wyświetlacza  .....	46
Wyłączanie trybu pokazowego  .....	46
Przywracanie ustawień do stanu fabrycznego  .....	46
Informacje  .....	46
Wskazanie wymiany filtra zapachów  .....	46
Tryb czyszczenia  .....	47
<b>Alarm drzwi.....</b>	<b>48</b>
<b>Przechowywanie żywności w komorze chłodzenia .....</b>	<b>49</b>
Różne obszary chłodzenia .....	49
Nie zalecane do przechowywania w komorze chłodzenia .....	50
Wskazówki dotyczące zakupu produktów spożywczych .....	50
Prawidłowe przechowywanie produktów spożywczych .....	51
<b>Przechowywanie produktów spożywczych w szufladzie DailyFresh .....</b>	<b>52</b>
<b>Odmrażanie.....</b>	<b>54</b>
<b>Czyszczenie i konserwacja .....</b>	<b>55</b>
Wskazówki dotyczące środków czyszczących.....	55
Przygotowanie urządzenia chłodniczego do czyszczenia.....	56
Czyszczenie wnętrza.....	56
Mycie wyposażenia ręcznie lub w zmywarce do naczyń .....	57
Wymywanie, rozkładanie i czyszczenie wyposażenia .....	57
Czyszczenie uszczelki drzwi.....	60
Czyszczenie otworów wentylacyjnych .....	60
Po czyszczeniu .....	61

# Spis treści

---

<b>Co robić, gdy...</b> .....	62
Nie działa oświetlenie wnętrza. ....	68
<b>Przyczyny powstawania hałasu</b> .....	69
<b>Serwis</b> .....	70
Kontakt w przypadku wystąpienia usterki.....	70
Baza danych EPREL .....	70
Gwarancja .....	70

## Wskazówki bezpieczeństwa i ostrzeżenia

To urządzenie chłodnicze spełnia wymagania obowiązujących przepisów bezpieczeństwa. Nieprawidłowe użytkowanie może jednak doprowadzić do wyrządzenia szkód osobowych i rzeczowych.

Przed uruchomieniem urządzenia chłodniczego należy uważnie przeczytać dołączoną instrukcję użytkowania i montażu. Zawiera ona ważne wskazówki dotyczące montażu, bezpieczeństwa, użytkowania i konserwacji. Dzięki temu można uniknąć zagrożeń i uszkodzeń urządzenia chłodniczego.

Zgodnie z normą IEC 60335-1 firma Miele wyraźnie zwraca uwagę na to, że należy koniecznie przeczytać rozdział dotyczący instalacji urządzenia chłodniczego oraz wskazówki bezpieczeństwa i ostrzeżenia i bezwzględnie się do nich stosować.

Firma Miele nie może zostać pociągnięta do odpowiedzialności za szkody, które zostaną spowodowane w wyniku nieprzestrzegania tych wskazówek.

Instrukcję użytkowania i montażu należy zachować do późniejszego wykorzystania i przekazać ewentualnemu następnemu posiadaczowi wraz z urządzeniem.

### Użytkowanie zgodne z przeznaczeniem

► Urządzenie chłodnicze jest przeznaczone do użytkowania w gospodarstwach domowych i w domowych warunkach eksploatacyjnych, jak przykładowo:

- w sklepach, biurach i podobnych miejscach pracy,
- w gospodarstwach rolnych,
- przez klientów w hotelach, motelach, pensjonatach i innych typowych otoczeniach mieszkalnych.

To urządzenie nie jest przeznaczone do użytkowania na zewnątrz pomieszczeń.

## Wskazówki bezpieczeństwa i ostrzeżenia

---

▶ Stosować urządzenie wyłącznie w warunkach domowych do chłodzenia i przechowywania produktów spożywczych.

Wszelkie inne zastosowania są niedozwolone.

▶ Urządzenie chłodnicze nie jest przeznaczone do przechowywania i chłodzenia leków, osocza, preparatów laboratoryjnych lub innych substancji lub produktów medycznych w rozumieniu dyrektywy medycznej. Niewłaściwe zastosowanie urządzenia chłodniczego może doprowadzić do uszkodzenia przechowywanych produktów lub ich zepsucia. Poza tym urządzenie chłodnicze nie jest przeznaczone do pracy w obszarach zagrożonych wybuchem.

Miele nie odpowiada za szkody, które zostaną spowodowane przez zastosowanie niezgodne z przeznaczeniem lub nieprawidłową obsługą.

▶ Osoby (włącznie z dziećmi), które ze względu na upośledzenie psychiczne, umysłowe lub fizyczne, czy też brak doświadczenia lub wiedzy, nie są w stanie bezpiecznie obsługiwać urządzenia, muszą być nadzorowane przy korzystaniu z urządzenia.

Osobom tym wolno używać urządzenia bez nadzoru tylko wtedy, gdy zostały poinstruowane w zakresie bezpiecznej obsługi i rozumieją wynikające stąd zagrożenia.

### Dzieci w gospodarstwie domowym

▶ Dzieci poniżej 8 roku życia należy trzymać z daleka od urządzenia, chyba że są pod stałym nadzorem.

▶ Dzieciom powyżej ósmego roku życia wolno używać urządzenia bez nadzoru tylko wtedy, gdy jego obsługa została im objaśniona w takim stopniu, że mogą bezpiecznie z niego korzystać. Dzieci muszą być w stanie rozpoznać i zrozumieć możliwe zagrożenia wynikające z nieprawidłowej obsługi.

▶ Dzieci nie mogą przeprowadzać zabiegów czyszczenia lub konserwacji urządzenia bez nadzoru.

▶ Proszę nadzorować dzieci przebywające w pobliżu urządzenia. Nigdy nie pozwalać dzieciom na zabawy urządzeniem.

# Wskazówki bezpieczeństwa i ostrzeżenia

---

▶ Niebezpieczeństwo zadławienia! Podczas zabawy materiałami opakowaniowymi (np. folią) dzieci mogą się nimi owinąć lub zadzierzgnąć je na głowie i się udusić. Trzymać materiały opakowaniowe z daleka od dzieci.

## Bezpieczeństwo techniczne

▶ Obieg czynnika chłodniczego jest sprawdzony pod kątem szczelności. Urządzenie chłodnicze spełnia wymagania obowiązujących norm bezpieczeństwa, jak również odpowiednich dyrektyw Unii Europejskiej.



▶ To urządzenie chłodnicze zawiera czynnik chłodniczy izobutan (R600a), gaz naturalny przyjazny dla środowiska naturalnego, ale palny. Ten czynnik chłodniczy nie szkodzi warstwie ozonowej i nie zwiększa efektu cieplarnianego.

Zastosowanie tego przyjaznego dla środowiska czynnika chłodniczego częściowo prowadzi do zwiększenia odgłosów pracy urządzenia. Oprócz odgłosów pracy kompresora mogą występować odgłosy przepływu w całej instalacji chłodniczej. Tych efektów nie da się niestety uniknąć, ale nie mają one żadnego wpływu na wydajność urządzenia chłodniczego.

Podczas transportu i zabudowy/instalacji urządzenia chłodniczego należy zwrócić uwagę na to, żeby nie zostały uszkodzone żadne elementy instalacji chłodniczej. Wytryskujący czynnik chłodniczy może doprowadzić do urazów oczu.

W przypadku wystąpienia uszkodzeń:

- Unikać otwartego ognia lub źródeł zapłonu.
- Odłączyć urządzenie chłodnicze od sieci elektrycznej.
- Przewietrzyć przez kilka minut pomieszczenie, w którym stoi urządzenie.
- Powiadomić serwis.

## Wskazówki bezpieczeństwa i ostrzeżenia

---

- ▶ Im więcej czynnika chłodniczego znajduje się w urządzeniu, tym większe musi być pomieszczenie, w którym urządzenie jest ustawione. W razie ewentualnego wycieku w zbyt małych pomieszczeniach może się utworzyć palna mieszanina gazu i powietrza. Na każde 11 g czynnika chłodniczego pomieszczenie musi mieć przynajmniej 1 m<sup>3</sup> kubatury. Ilość czynnika chłodniczego jest zamieszczona na tabliczce znamionowej we wnętrzu urządzenia chłodniczego.
- ▶ Dane przyłączeniowe (zabezpieczenie, częstotliwość, napięcie prądu) na tabliczce znamionowej urządzenia muszą być zgodne z parametrami sieci elektrycznej, żeby urządzenie nie zostało uszkodzone. Proszę je porównać przed podłączeniem. W razie wątpliwości należy się zwrócić do wykwalifikowanego elektryka.
- ▶ Elektryczne bezpieczeństwo urządzenia jest zagwarantowane tylko wtedy, gdy jest ono podłączone do przepisowej instalacji ochronnej. To podstawowe zabezpieczenie jest bezwzględnie wymagane. W razie wątpliwości należy zlecić sprawdzenie instalacji domowej przez wykwalifikowanego elektryka.
- ▶ Niezawodna i bezpieczna praca urządzenia jest zagwarantowana tylko wtedy, gdy urządzenie jest podłączone do publicznej sieci elektrycznej.
- ▶ Jeśli dołączony do urządzenia przewód zasilający jest uszkodzony, musi on zostać wymieniony na oryginalną część zamienną, żeby uniknąć zagrożeń dla użytkownika. Tylko w przypadku oryginalnych części zamiennych firma Miele może zagwarantować spełnienie wymagań bezpieczeństwa.
- ▶ Gniazda wielokrotne lub przedłużacze nie zapewniają wymaganego bezpieczeństwa (zagrożenie pożarowe). Nie podłączać urządzenia do sieci elektrycznej za ich pośrednictwem.



## Wskazówki bezpieczeństwa i ostrzeżenia

---

- ▶ Jeśli na elementy przewodzące prąd elektryczny lub na kabel przyłączeniowy dostanie się wilgoć, może to doprowadzić do zwarcia. Dlatego urządzenia chłodniczego nie należy używać w obszarach narażonych na wilgoć lub przyskajającą wodę (np. w garażach, pralniach itp.).
- ▶ To urządzenie nie może być użytkowane w miejscach niestacjonarnych (np. na statkach).
- ▶ Uszkodzenia urządzenia mogą zagrażać bezpieczeństwu użytkownika. Proszę kontrolować urządzenie pod kątem widocznych uszkodzeń. Nigdy nie uruchamiać uszkodzonego urządzenia.
- ▶ Używać urządzenia wyłącznie w stanie zabudowanym, żeby było zagwarantowane jego bezpieczne działanie.
- ▶ Przy pracach instalacyjnych i konserwacyjnych oraz naprawach urządzenie musi zostać całkowicie odłączone od sieci elektrycznej. Urządzenie jest odłączone od sieci elektrycznej tylko wtedy, gdy:
  - bezpieczniki instalacji elektrycznej są wyłączone,
  - bezpieczniki topikowe instalacji elektrycznej są całkowicie wykręcone z oprawek,
  - przewód zasilający jest odłączony od sieci elektrycznej.  
W przypadku urządzeń z wtyczką w celu wyjęcia wtyczki z gniazdka należy ciągnąć za wtyczkę, a nie za przewód.
- ▶ Nieprawidłowo przeprowadzone prace instalacyjne i konserwacyjne lub naprawy mogą się stać przyczyną poważnych zagrożeń dla użytkownika.  
Prace instalacyjne i konserwacyjne oraz naprawy mogą być przeprowadzane wyłącznie przez fachowców autoryzowanych przez firmę Miele.
- ▶ W przypadku naprawy urządzenia przez serwis nieposiadający autoryzacji Miele przepadają ew. roszczenia gwarancyjne.

## Wskazówki bezpieczeństwa i ostrzeżenia

---

- ▶ Uszkodzone podzespoły mogą zostać wymienione wyłącznie na oryginalne części zamienne Miele. Tylko w przypadku takich części firma Miele może zagwarantować spełnienie wymagań bezpieczeństwa w pełnym zakresie.
- ▶ Ze względu na szczególne wymagania (np. odnośnie temperatury, wilgotności, odporności chemicznej, ścieralności i wibracji) to urządzenie chłodnicze jest wyposażone w specjalny element świetlny. Ten specjalny element świetlny może być używany wyłącznie do określonych zastosowań. Nie nadaje się on do oświetlania pomieszczeń. Wymiana może zostać dokonana wyłącznie przez fachowca autoryzowanego przez firmę Miele lub serwis firmy Miele. To urządzenie chłodnicze zawiera źródła światła o klasie efektywności energetycznej F.

### Prawidłowa instalacja

- ▶ Przy instalacji urządzenia chłodniczego należy bezwzględnie uwzględnić dołączoną instrukcję montażu.
- ▶ Ustawiać urządzenie chłodnicze z pomocą drugiej osoby.
- ▶ Zamiany zawiasów stronami (jeśli jest wymagana) należy dokonać zgodnie z dołączoną instrukcją montażu.
- ▶ Zabudowywać urządzenie chłodnicze wyłącznie w dobrze podpartej, prostopadłościennej i wypoziomowanej szafce meblowej, która stoi na wypoziomowanej i płaskiej podłodze.

### Prawidłowe użytkowanie

- ▶ Urządzenie chłodnicze jest przeznaczone dla określonej klasy klimatycznej (zakresu temperatur otoczenia), której granice muszą być zachowane. Klasa klimatyczna jest zamieszczona na tabliczce znamionowej we wnętrzu urządzenia chłodniczego. Niższa temperatura otoczenia prowadzi do dłuższych przestojów kompresora, tak że urządzenie chłodnicze nie może utrzymać wymaganej temperatury.

## Wskazówki bezpieczeństwa i ostrzeżenia

---

- ▶ Otwory wentylacyjne nie mogą być zasłaniane ani zastawiane. Nie będzie wówczas zapewniona prawidłowa cyrkulacja powietrza. Wzrośnie zużycie prądu i nie można wykluczyć uszkodzenia podzespołów.
- ▶ Jeśli w urządzeniu lub w drzwiach urządzenia przechowywane są produkty spożywcze zawierające tłuszcz lub olej, należy uważać na to, żeby ewentualne wycieki tłuszczu ew. oleju nie miały kontaktu z elementami z tworzyw sztucznych urządzenia. Mogą powstać rysy naprężeniowe w tworzywie, tak że tworzywo będzie pękać lub się łamać.
- ▶ Zagrożenie pożarowe i wybuchowe. Nie przechowywać w urządzeniu środków wybuchowych ani żadnych produktów zasilanych gazami palnymi (np. puszek z aerozolem). Łatwo zapalne mieszaniny gazowe mogą zostać zapalone przez podzespoły elektryczne.
- ▶ Zagrożenie wybuchowe. Nie używać w urządzeniu żadnych elektrycznych urządzeń grzewczych (np. do wytwarzania sorbetów). Może dojść do iskrzenia.
- ▶ W przypadku zjedzenia zbyt długo przechowywanej żywności istnieje ryzyko zatrucia pokarmowego. Czas przechowywania zależy od wielu czynników, jak stopień świeżości, jakość produktów spożywczych i temperatura przechowywania. Proszę zwrócić uwagę na datę przydatności do spożycia i na wskazówki dotyczące przechowywania zamieszczone na opakowaniu przez producenta żywności.

### Części zamienne i akcesoria

- ▶ Stosować wyłącznie oryginalne wyposażenie Miele. Jeśli zostaną dobudowane lub wbudowane inne części, przepadają roszczenia wynikające z gwarancji, rękojmi i/lub odpowiedzialności za produkt.
- ▶ Firma Miele gwarantuje dostępność zapewniających funkcjonalność części zamiennych przez okres do 15 lat, ale przynajmniej 10 lat, po wycofaniu serii posiadanego przez Państwa urządzenia chłodniczego.

## Wskazówki bezpieczeństwa i ostrzeżenia

---

### Czyszczenie i konserwacja

- ▶ Uszczelkę drzwi należy chronić przed olejami i tłuszczami. Pod ich wpływem uszczelka z biegiem czasu stanie się porowata.
- ▶ Para z myjki parowej może się dostać na elementy przewodzące prąd elektryczny i spowodować zwarcie. Nigdy nie stosować myjki parowej do czyszczenia urządzenia.
- ▶ Ostro zakończone lub spiczaste przedmioty uszkodzą wytwornicę zimna i urządzenie stanie się niezdatne do użytku. Dlatego nie należy używać ostro zakończonych ani spiczastych przedmiotów w celu:
  - usunięcia warstwy szronu i lodu,
  - podważenia przymarzniętych pojemników na kostki lodu i produktów spożywczych.
- ▶ Przy odmrażaniu nigdy nie wstawiać do urządzenia elektrycznych urządzeń grzewczych ani świec. Tworzywo sztuczne zostanie uszkodzone.
- ▶ Nie stosować żadnych odmrażaczy w aerozolu ani środków do odladzania. Mogą one wytwarzać wybuchowe gazy, zawierać rozpuszczalniki lub spalnicze albo zagrażać zdrowiu.

# Wskazówki bezpieczeństwa i ostrzeżenia

---

## Transport

- ▶ Urządzenie należy zawsze transportować na stojąco w pionie i w opakowaniu transportowym, żeby nie zostały wyrządzone żadne szkody.
- ▶ Niebezpieczeństwo zranień i uszkodzeń. Urządzenie chłodnicze należy transportować z pomocą drugiej osoby, ponieważ ma ono duży ciężar.

## Utylizacja starego urządzenia

- ▶ Proszę ew. zniszczyć zamek drzwi swojego starego urządzenia chłodniczego. Można dzięki temu zapobiec temu, że bawiące się dzieci zatrzasną się w środku i znajdą się w sytuacji zagrożenia życia.
- ▶ Wytryskujący czynnik chłodniczy może doprowadzić do urazów oczu! Nie uszkadzać żadnych elementów instalacji chłodniczej, np. przez:
  - nakłuwanie kanałów chłodniczych instalacji chłodniczej,
  - przełamywanie rurek instalacji,
  - zdrapywanie powłoki.

## Symbol na kompresorze (w zależności od modelu)

Ta wskazówka ma znaczenie wyłącznie dla recyklingu. W normalnym użytkowaniu nie występuje żadne zagrożenie.



- ▶ Olej z kompresora w przypadku połknięcia i wnikięcia do dróg oddechowych może doprowadzić do śmierci.

# Ochrona środowiska naturalnego

---

## Utylizacja opakowania transportowego

Opakowanie chroni urządzenie przed uszkodzeniami podczas transportu. Materiały, z których wykonano opakowanie zostały specjalnie dobrane pod kątem ochrony środowiska i techniki utylizacji i dlatego nadają się do ponownego wykorzystania.

Zwrot opakowań do obiegu materiałowego pozwala na zaoszczędzenie surowców i zmniejsza nagromadzenie odpadów.

## Utylizacja starego urządzenia

Urządzenia elektryczne i elektroniczne zawierają wiele cennych materiałów. Zawierają one również określone substancje, mieszaniny i podzespoły, które były wymagane do ich działania i zapewnienia bezpieczeństwa. Wyrzucone do śmieci lub poddane niewłaściwej obróbce mogą zagrażać zdrowiu ludzi oraz środowisku. Dlatego w żadnym razie nie wolno wyrzucać starego urządzenia do śmieci mieszanych.

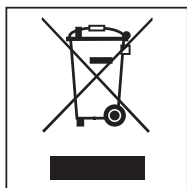

Zamiast tego należy przekazać stare urządzenie do systemu zbierania i utylizacji starych urządzeń elektrycznych i elektronicznych, w punktach prowadzonych przez gminę, sprzedawcę lub firmę Miele. Za usunięcie ewentualnych danych osobowych z utylizowanego urządzenia zgodnie z obowiązującym prawem odpowiada użytkownik.

Proszę zwrócić uwagę na to, żeby instalacja chłodnicza urządzenia chłodniczego nie została uszkodzona do czasu odtransportowania do przepisowej, ekologicznej utylizacji.

W ten sposób można zagwarantować, że zawarty w obiegu chłodniczym czynnik chłodniczy i znajdujący się w kompresorze olej nie zostaną uwolnione do środowiska.

Proszę zatroszczyć się o to, żeby stare urządzenie było zabezpieczone przed dziećmi do momentu odtransportowania. Informuje o tym niniejsza instrukcja użytkowania w rozdziale „Wskazówki bezpieczeństwa i ostrzeżenia“.

## Miejsce ustawienia

 Niebezpieczeństwo uszkodzeń i zranień przez przewracające się urządzenie chłodnicze.

Urządzenie chłodnicze jest bardzo ciężkie i przy otwartych drzwiach ma tendencję do przewracania się do przodu.

Trzymać drzwi urządzenia zamknięte, aż urządzenie chłodnicze znajdzie się w stanie zabudowanym. Urządzenie chłodnicze musi być zabezpieczone w niszy do zabudowy zgodnie z instrukcją użytkownika i montażu.

 Zagrożenie pożarowe i ryzyko wyrządzenia uszkodzeń przez urządzenia emitujące ciepło.

Urządzenia emitujące ciepło mogą się zapalić i spowodować pożar urządzenia chłodniczego.

Nie wolno instalować urządzenia chłodniczego pod płytą grzejną.

 Zagrożenie pożarowe i ryzyko uszkodzeń przez otwarty ogień.

Otwarty ogień może spowodować pożar urządzenia chłodniczego.

Trzymać otwarty ogień, np. świecę, z daleka od urządzenia chłodniczego.

Zalecane jest suche, dobrze wentylowane pomieszczenie.

Przy wybieraniu miejsca ustawienia należy pamiętać, że zużycie energii urządzenia chłodniczego wzrasta, jeśli jest ono ustawione w bezpośrednim sąsiedztwie grzejnika, piekarnika lub innego źródła ciepła. Unikać bezpośredniego nasłonecznienia.

Im wyższa jest temperatura otoczenia, tym dłużej pracuje kompresor i tym większe jest zużycie energii.

 Niebezpieczeństwo uszkodzeń przez wysoką wilgotność powietrza.

Przy wysokiej wilgotności powietrza na zewnętrznych powierzchniach urządzenia chłodniczego może się osadzać kondensat.

Ta woda kondensacyjna może doprowadzić do korozji zewnętrznych ścianek urządzenia.

Ustawić urządzenie chłodnicze w suchym i/lub klimatyzowanym pomieszczeniu z wystarczającą wentylacją.

Proszę się upewnić po ustawieniu, że drzwi urządzenia prawidłowo się zamykają i urządzenie chłodnicze zostało zabudowane zgodnie z opisem. Podane przekroje wentylacyjne muszą być zachowane.

# Instalacja

## Kombinacja side-by-side

 Niebezpieczeństwo uszkodzeń przez kondensat na zewnętrznych ściankach urządzenia.

Przy wysokiej wilgotności powietrza na zewnętrznych ściankach urządzenia może się osadzać kondensat, doprowadzając do korozji.

Zasadniczo nie należy ustawiać żadnych urządzeń chłodniczych w pionie lub w poziomie bezpośrednio obok innych modeli.

Wyjątek: Urządzenie chłodnicze może zostać zabudowane sąsiadując z innym urządzeniem chłodniczym ze zintegrowanym grzaniem w oddzielnych niszach do zabudowy. Proszę się dowiedzieć u swojego sprzedawcy, jakie kombinacje są możliwe z Państwa urządzeniem chłodniczym.

## Klasa klimatyczna

Urządzenie chłodnicze jest przeznaczone dla określonej klasy klimatycznej (zakresu temperatur otoczenia), której granice muszą być zachowane. Klasa klimatyczna jest zamieszczona na tabliczce znamionowej we wnętrzu urządzenia chłodniczego.

Klasa klimatyczna	Temperatura otoczenia
SN	+10 do +32 °C
N	+16 do +32 °C
ST	+16 do +38 °C
T	+16 do +43 °C

Niższa temperatura otoczenia prowadzi do dłuższych przestojów kompresora. Może to doprowadzić do podwyższenia temperatury w urządzeniu i w efekcie do wyrządzenia szkód.



## Wentylacja

 Zagrożenie pożarowe i ryzyko uszkodzeń przez niewystarczającą wentylację.

Gdy urządzenie chłodnicze nie jest wystarczająco wentylowane, kompresor włącza się częściej i pracuje przez dłuższy czas. Prowadzi to do zwiększonego zużycia energii i podwyższenia temperatury roboczej kompresora, co w efekcie może spowodować uszkodzenie kompresora. Zwrócić uwagę na wystarczającą wentylację urządzenia chłodniczego. Proszę bezwzględnie zachować zalecaną wielkość otworów wentylacyjnych.

Otworów wentylacyjnych nie wolno zasłaniać ani zastawiać.

Poza tym należy je regularnie oczyszczać z kurzu.

Powietrze przy tylnej ścianie urządzenia chłodniczego ogrzewa się. Dlatego zabudowa meblowa musi być wykonana w taki sposób, żeby zapewnić swobodną wentylację (patrz rozdział „Wymiary do zabudowy“ i dołączona instrukcja montażu).

## Drzwiczki meblowe

### Odstęp poziomy i pionowy

W zależności od pozostałej zabudowy meblowej określona jest grubość i promień krawędzi drzwiczek meblowych oraz odstęp między drzwiczkami (w poziomie i w pionie).

Proszę bezwzględnie przestrzegać:

#### – odstęp poziomy

Odstęp pomiędzy drzwiczkami meblowymi i znajdującymi się powyżej ew. poniżej drzwiczkami szafki musi wynosić min. 3 mm.

#### – odstęp pionowy

Jeśli odstęp pomiędzy drzwiczkami meblowymi urządzenia chłodniczego i sąsiadującym od strony zawiasów frontem meblowym ew. listwą wykończeniową jest zbyt mały, przy otwieraniu drzwi urządzenia chłodniczego może dojść do kolizji z frontem meblowym/listwą wykończeniową.

W zależności od grubości i promienia krawędzi drzwiczek meblowych wymagany jest indywidualny odstęp.

Należy go uwzględnić przy planowaniu kuchni ew. przy wymianie urządzenia chłodniczego, decydując się na odpowiednie rozwiązanie konstrukcyjne.

# Instalacja

Grubość drzwiczek meblowych A [mm]	Odstęp X [mm] dla różnych promieni krawędzi B			
	R0	R1,2	R2	R3
≥16 - 19	min. 3			
20	5	4	4	3,5
21	5,5	5	4,5	4
22	6,5	6	5,5	5

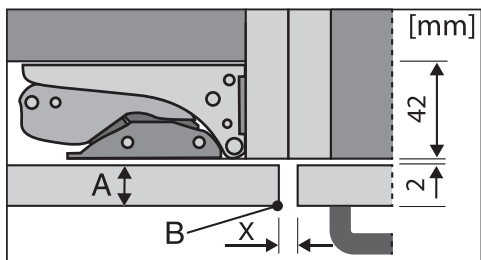

Sąsiadujący front meblowy

A = grubość frontu meblowego

B = promień krawędzi

X = odstęp

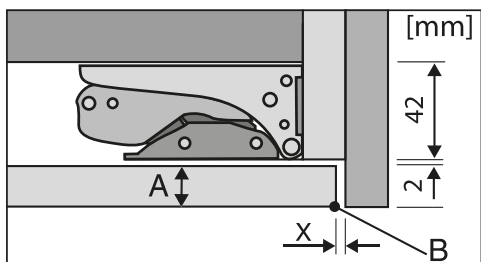

Listwa wykończeniowa

A = grubość frontu meblowego

B = promień krawędzi

X = odstęp

**Wskazówka:** Zamontować element dystansowy pomiędzy korpusem meblowym i listwą wykończeniową. W ten sposób można uzyskać odpowiednią szerokość szczeliny.

## Ciężar drzwiczek meblowych

⚠ Niebezpieczeństwo uszkodzeń przez zbyt ciężkie drzwiczki meblowe.

Zamontowane drzwiczki meblowe, które przekraczają dopuszczalny ciężar, mogą spowodować uszkodzenie zawiasów, co m.in. może doprowadzić do usterek w działaniu urządzenia.

Maksymalny dopuszczalny ciężar drzwiczek meblowych wynosi:

Urządzenie	kg
K 7433 E	21
K 7733 E	26

## Wymiary do zabudowy

### Zabudowa w wysokiej szafce stojącej/widok z boku

Wszystkie wymiary podane są w mm.

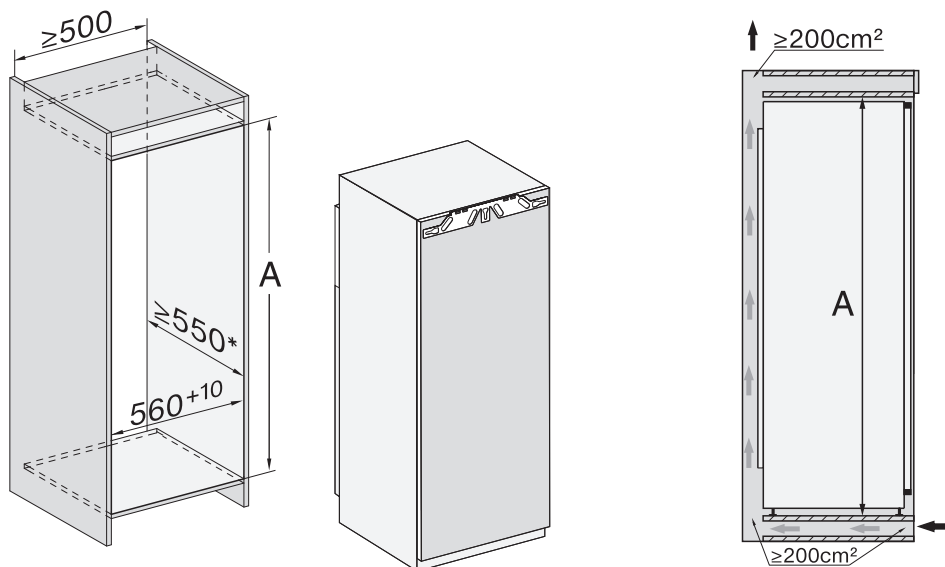

\* Zadeklarowane zużycie energii zostało ustalone dla niszy o głębokości 560 mm. Przy głębokości niszy 550 mm urządzenie chłodnicze jest w pełni funkcjonalne, ma jednak nieznacznie wyższe zużycie energii.

Przed zabudową proszę się upewnić, czy szafka do zabudowy dokładnie odpowiada podanym wymiarom zabudowy.

	<b>Wysokość niszy A</b>
K 7433 E	1397–1413
K 7733 E	1772–1788

# Instalacja

## Przyłącza i wentylacja

Wszystkie wymiary podane są w mm.

Podane przekroje wentylacyjne muszą bezwzględnie być zachowane, żeby zagwarantować prawidłowe działanie urządzenia chłodniczego.

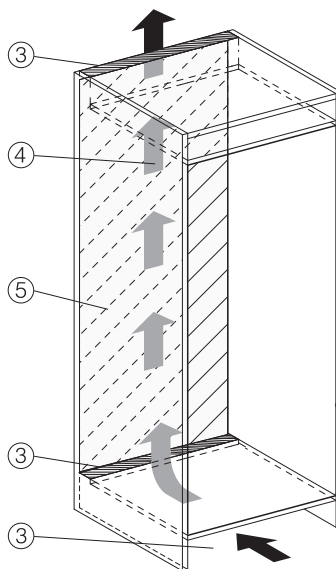
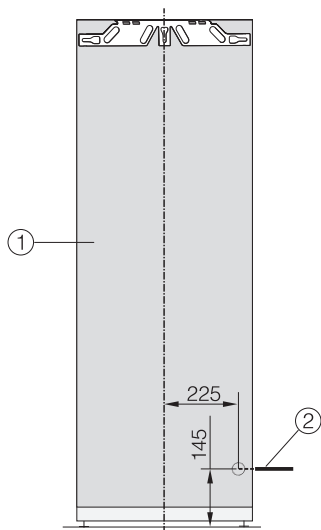

- ① Widok z przodu
- ② Kabel przyłączeniowy, długość = 2200 mm
- ③ Przekrój napowietrzający min. 200 cm<sup>2</sup>
- ④ Wentylacja
- ⑤ Bez przyłączy w tym obszarze

## Ograniczenie kąta otwarcia drzwi urządzenia

Zawiasy drzwi są fabrycznie ustawione w taki sposób, że drzwi urządzenia mogą zostać szeroko otwarte.

Jeśli jednak kąt otwarcia drzwi urządzenia powinien zostać ograniczony z określonych względów, można to ustawić na zawiasach.

Jeśli drzwi urządzenia, np. obijają się o ścianę przy otwieraniu, należy ograniczyć ich kąt otwarcia do ok. 90°.

Trzpień ograniczający muszą zostać zamontowane, zanim urządzenie zostanie zabudowane.

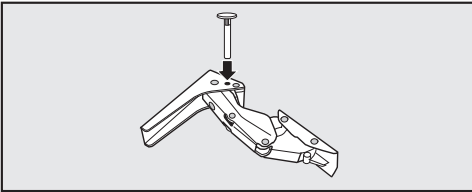

- Włożyć od góry w zawiasy drzwi trzpień ograniczający dostarczone wraz z urządzeniem.

Kąt otwarcia drzwi urządzenia jest teraz ograniczony do ok. 90°.

# Instalacja

## Podłączenie elektryczne

Urządzenie chłodnicze może zostać podłączone do gniazda ochronnego wyłącznie za pomocą dostarczonego kabla zasilającego. Dłuższy kabel zasilający jest do nabycia w serwisie Miele.

Ustawić urządzenie chłodnicze w taki sposób, żeby gniazdo było łatwo dostępne. Jeśli gniazdo nie jest swobodnie dostępne, proszę się upewnić, że po stronie instalacji dostępne jest urządzenie rozłączające wszystkie bieguny.

 **Zagrożenie pożarowe przez przeżranie.**

Zasilanie urządzenia chłodniczego za pośrednictwem gniazd wielokrotnych i przedłużaczy może doprowadzić do przecięcia kabla.

Ze względów bezpieczeństwa nie należy stosować żadnych gniazd wielokrotnych ani przedłużaczy.

Instalacja elektryczna musi być wykonana zgodnie z obowiązującymi normami.

Ze względów bezpieczeństwa zalecamy zabezpieczenie obwodu elektrycznego, do którego przyłączone jest urządzenie chłodnicze, za pomocą wyłącznika różnicowoprądowego (RCD) typu .

Uszkodzony kabel zasilający może zostać wymieniony wyłącznie na specjalny kabel zasilający takiego samego typu (dostępny w serwisie Miele). Ze względów bezpieczeństwa wymiana może zostać dokonana wyłącznie przez wykwalifikowanego fachowca lub serwis Miele.

Informacje dotyczące wartości znamionowych i odpowiedniego zabezpieczenia są zamieszczone w tej instrukcji użytkownika lub na tabliczce znamionowej. Porównać te dane z danymi przyłącza elektrycznego w miejscu instalacji. W razie wątpliwości należy zasięgnąć opinii elektryka.

Urządzenia chłodniczego nie wolno podłączać do wyspowych przemienników częstotliwości, które są stosowane przy autonomicznym zasilaniu, np. przez baterie słoneczne. W przeciwnym razie skoki napięcia występujące przy włączaniu urządzenia mogą doprowadzić do wyłączenia awaryjnego. Elektonika może zostać uszkodzona.

## Podłączanie urządzenia chłodniczego

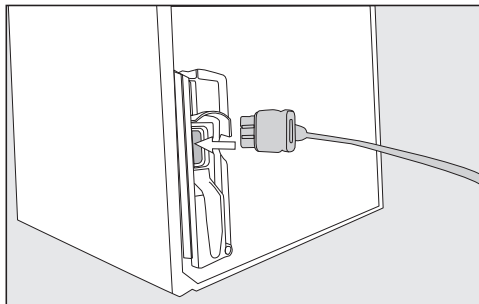

■ Podłączyć wtyczkę urządzenia do gniazda znajdującego się z tyłu urządzenia chłodniczego.

Zwrócić uwagę na to, żeby wtyczka urządzenia dobrze się zatrzasnęła.

■ Włożyć wtyczkę sieciową urządzenia chłodniczego do gniazdka.

Urządzenie chłodnicze jest teraz podłączone do sieci elektrycznej.

## W taki sposób można zaoszczędzić energię:

- Miejsce ustawienia** Przy podwyższonej temperaturze otoczenia urządzenie chłodnicze musi częściej chłodzić i zużywa przy tym więcej energii. Dlatego:
- Ustawiać urządzenie chłodnicze w dobrze wentylowanym pomieszczeniu.
  - Nie ustawiać urządzenia chłodniczego obok źródeł ciepła (grzejnik, kuchenka).
  - Chronić urządzenie chłodnicze przed bezpośrednim nasłonecznieniem.
  - Zastoszyć się o idealną temperaturę otoczenia około 20 °C.
  - Utrzymywać w czystości otwory wentylacyjne i regularnie oczyszczać je z kurzu.
- Ustawienie temperatury** Im niższa ustawiona temperatura, tym wyższe zużycie energii! Zalecane są następujące ustawienia:
- komora chłodzenia 4 do 5 °C.
- Użytkowanie** Przez doprowadzenie ciepła i utrudnioną cyrkulację powietrza zwiększa się zużycie energii. Dlatego:
- Zawsze otwierać drzwi urządzenia tylko na tak krótko, jak jest to potrzebne. Dobre ułożenie produktów spożywczych pomaga w orientacji.
  - Zamykać całkowicie drzwi urządzenia po otwarciu.
  - Schłodzić ciepłe potrawy i napoje, zanim zostaną włożone do chłodziarki.
  - Produkty spożywcze wkładać do urządzenia dobrze zapakowane lub dobrze przykryte.
  - Nie przepelniać komór, żeby nie utrudniać cyrkulacji powietrza.
  - Zamrożone produkty wkładać do rozmrażania do komory chłodzenia.
  - Zachować rozmieszczenie szuflad i półek tak jak w stanie fabrycznym.

# Opis urządzenia

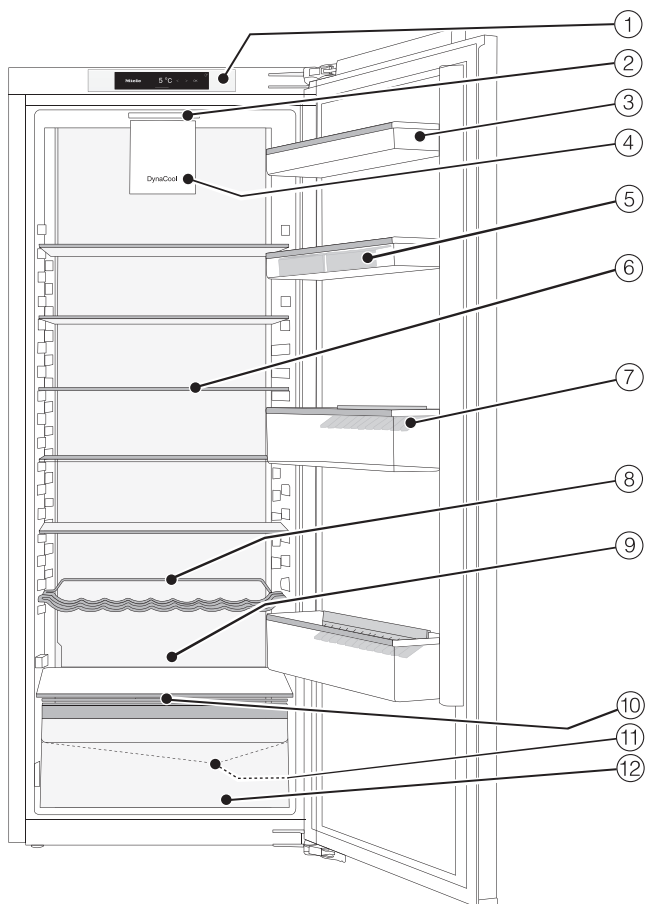



- ① Wyświetlacz
- ② Oświetlenie wnętrza
- ③ Półka w drzwiach urządzenia
- ④ Wentylator
- ⑤ Półeczka na jajka
- ⑥ Półka
- ⑦ Półka w drzwiach z uchwytem na butelki
- ⑧ Ruchoma półka na butelki
- ⑨ Miejsce na blachę do pieczenia (ComfortSize)
- ⑩ Pokrywa do ustawiania wilgotności powietrza w szufladzie DailyFresh
- ⑪ Rynienka i otwór odpływowy na wodę z odmrażania
- ⑫ Szuflada DailyFresh na owoce i warzywa (z regulacją wilgotności)

# Opis urządzenia



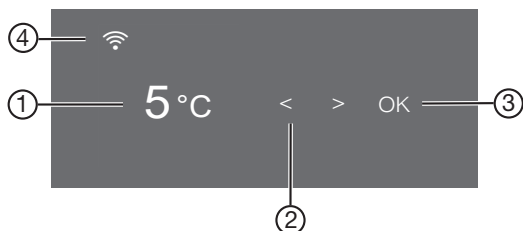



## Panel sterowania z ekranem startowym













- ① Wskazanie temperatury dla komory chłodzenia
- ② Przyciski dotykowe do wybierania ustawień
- ③ Przycisk dotykowy OK do potwierdzania wyboru
- ④ Wskazanie statusu połączenia Miele@home  
(widoczne tylko wtedy, gdy funkcja Miele@home została skonfigurowana)

### Tryb ustawień

W trybie ustawień można wybierać następujące funkcje i częściowo zmieniać ich ustawienia:

Symbol	Funkcja	Ustawienie fabryczne
	Włączanie lub wyłączenie funkcji Tryb Party (patrz rozdział „Pozostałe ustawienia“)	wył.
	Włączanie lub wyłączenie funkcji Tryb Holiday (patrz rozdział „Pozostałe ustawienia“)	wył.
	Włączanie lub wyłączenie blokady uruchomienia (patrz rozdział „Pozostałe ustawienia“)	 (wył.)
	Włączanie lub wyłączenie funkcji Tryb szabasowy (patrz rozdział „Pozostałe ustawienia“)	wył.
	Wywoływanie informacji dotyczących funkcji Tryb szabasowy (patrz rozdział „Pozostałe ustawienia“)	—

	Zmiana okresu czasu do uaktywnienia alarmu drzwi (patrz rozdział „Pozostałe ustawienia“)	1:00
	Konfigurowanie po raz pierwszy funkcji Miele@home, aktywacja lub dezaktywacja WiFi lub resetowanie konfi- guracji sieci (patrz rozdział „Pozostałe ustawienia“)	APP
	Włączanie lub wyłączenie dźwięku przycisków	wł.
	Zmiana głośności dźwięków ostrzegawczych i sygnałów dźwiękowych lub całkowite wyłączenie dźwięków ostrzegawczych i sygnałów dźwiękowych (patrz rozdział „Pozostałe ustawienia“)	wł. /poziom 5
	Zmiana jasności wyświetlacza (patrz rozdział „Pozostałe ustawienia“)	poziom 4
	Zmiana jednostek temperatury (stopnie Celsjusza lub stopnie Fahrenheita)	°C
	Wyłączanie funkcji Tryb pokazowy (widoczne tylko wtedy, gdy włączona) (patrz rozdział „Pozostałe ustawienia“)	wył.
	Przywracanie ustawień do stanu fabrycznego (patrz rozdział „Pozostałe ustawienia“)	—
	Wywoływanie informacji (oznaczenie modelu i numer fabryczny) dotyczących urządzenia chłodniczego (patrz rozdział „Pozostałe ustawienia“)	—
	Włączanie przypomnienia o wymianie filtra zapachów (patrz rozdział „Wyposażenie dodatkowe“) (patrz rozdział „Pozostałe ustawienia“)	wył.
	Włączanie lub wyłączenie trybu czyszczenia (patrz rozdział „Czyszczenie i konserwacja“)	wył.

## Opis urządzenia

---

### Wybieranie żądanych funkcji w trybie ustawień

- Nacisnąć przycisk dotykowy OK na panelu sterowania.

Na wyświetlaczu pojawia się .



- Przewinąć za pomocą przycisku dotykowego < lub > na symbol .
- Nacisnąć OK.
- Wybrać żądaną funkcję za pomocą przycisku dotykowego < lub >.
- W celu wybrania żądanej funkcji nacisnąć OK.

Przy **włączonej** funkcji w górnym rogu wyświetlacza pokazywany jest punkt .

- Aby z powrotem odwołać wybraną funkcję, nacisnąć OK.

Przy **wyłączonej** funkcji gaśnie punkt w górnym rogu wyświetlacza.

### Wychodzenie z trybu ustawień

- Przewinąć za pomocą przycisku dotykowego < lub > na symbol .
- Nacisnąć OK.
- Przewinąć za pomocą przycisku dotykowego < lub > na symbol  i nacisnąć OK.

### ■ Alternatywnie:

Odczekać ok. 15 sekund po ostatnim naciśnięciu przycisku.

Wyjście z trybu ustawień następuje wówczas automatycznie.

## Organizacja wnętrza

### Przekładanie półki w drzwiach/półki na butelki

Półki w drzwiach urządzenia/półki na butelki należy przekładać wyłącznie w stanie niezaladowanym.

- Przesunąć półkę w drzwiach/półkę na butelki do góry i wyjąć ją do przodu.
- Założyć z powrotem półkę w drzwiach/półkę na butelki w dowolnym miejscu.

### Zaczepianie półeczki na jajka

- Zaczepić półeczkę na jajka na tylnej krawędzi półki w drzwiach urządzenia.

### Przesuwanie lub wyjmowanie uchwytu na butelki

Paski uchwytu na butelki zapewniają butelkom lepsze podparcie przy otwieraniu i zamykaniu drzwi urządzenia.

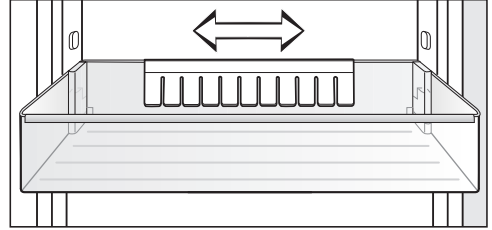

Uchwyt na butelki można przesunąć w lewo lub w prawo. Dzięki temu uzyskuje się więcej miejsca na napoje w kartonach.

Uchwyt na butelki może zostać zupełnie wyjęty (np. do mycia):

- Ściągnąć uchwyt na butelki do góry.

## Opis urządzenia

### Przekładanie półek

Półki można przekładać w zależności od wysokości chłodzonych produktów.

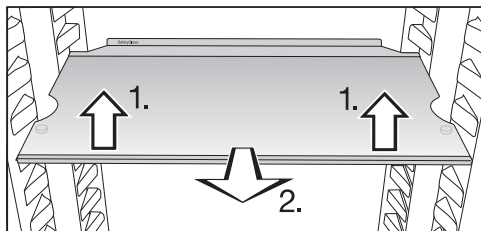

- Lekko unieść półkę z przodu i pociągnąć ją trochę do przodu.
- Unieść półkę wycięciami nad podpórki, żeby przełożyć ją do góry lub do dołu.
- Wsunąć półkę.

Półki są zabezpieczone przed niezamierzonym wyciągnięciem przez ograniczniki wysuwu.

Krawędź oporowa przy tylnej listwie ochronnej półki musi być skierowana do góry, żeby produkty spożywcze nie dotykały do tylnej ścianki i do niej nie przymarzały.

### Przekładanie półki na butelki

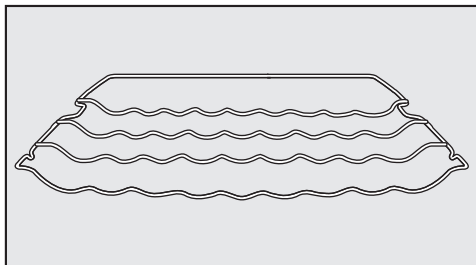

Półkę na butelki można założyć w urządzeniu chłodniczym w różnych miejscach.

- Unieść lekko półkę na butelki z przodu, wyciągnąć trochę do przodu, unieść wycięciami nad podpórki i przełożyć do góry lub do dołu.

Tylny pałąk musi być skierowany do góry, żeby butelki nie dotykały tylnej ścianki.

Półka na butelki jest zabezpieczona przed niezamierzonym wyciągnięciem przez ograniczniki wysuwu.

## Miejsce na blachę do pieczenia

Nad szufladami można umieścić blachę do pieczenia.

- Otworzyć drzwi urządzenia do oporu.

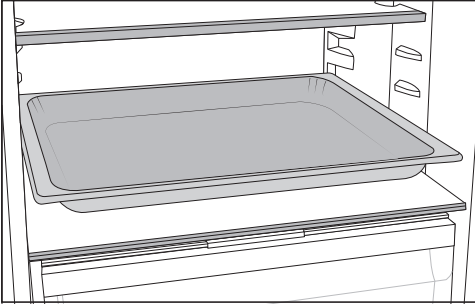

- Ustawić blachę do pieczenia na płycie rozdzielającej.

**Wskazówka:** Ostudzić blachę do pieczenia do temperatury pokojowej, zanim wsunie się ją do komory chłodzenia.

## Przekładanie filtra zapachów

Filtr zapachów z uchwytem KKF-FS (Active AirClean) jest do nabycia jako wyposażenie dodatkowe (patrz punkt „Wyposażenie dodatkowe“).

**W przypadku produktów spożywczych o bardzo silnym zapachu (np. sera pleśniowego), należy zwrócić uwagę na następujące zasady:**

- Uchwyt z filtrem zapachów należy zakładać na półkę, na której są przechowywane te produkty spożywcze.
- W razie potrzeby wymienić filtr zapachów wcześniej.
- Włożyć do urządzenia kolejne filtry zapachów (z uchwytem).

Uchwyt filtra zapachów zakłada się na tylnej listwie ochronnej półki.

- Aby przełożyć filtr zapachów, ściągnąć uchwyt na filtry zapachów do góry z listwy ochronnej.

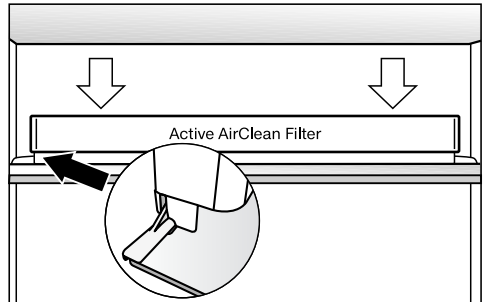

- Założyć uchwyt na listwę ochronną wybranej półki.

# Opis urządzenia

## Wyposażenie dodatkowe

Asortyment Miele obejmuje wiele pomocnych akcesoriów i środków do czyszczenia i pielęgnacji, dostosowanych do urządzenia.

### Uniwersalna ściereczka mikrofazowa

Ściereczka mikrofazowa jest pomocna przy usuwaniu odcisków palców i lekkich zabrudzeń na frontach ze stali szlachetnej, panelach urządzeń, oknach, meblach, szybach samochodowych itd.

### Zestaw ściereczek MicroCloth

Zestaw MicroCloth składa się ze ściereczki uniwersalnej, ściereczki do szkła i ściereczki do polerowania.

Ściereczki są szczególnie wytrzymałe. Dzięki wykonaniu z bardzo gęstej mikrofazy mają one wysoką zdolność czyszczenia.

### MicroCloth HyClean

MicroCloth HyClean to antybakteryjna ściereczka uniwersalna o szczególnie dużej odporności na rozerwanie i zużycie. Może być stosowana na sucho lub na mokro, z lub bez środka czyszczącego.

### Filtr zapachów z uchwytem KKF-FS (Active AirClean)

Filtr zapachów neutralizuje nieprzyjemne zapachy w komorze chłodzenia, troszcząc się w ten sposób o lepszą jakość powietrza.

### Wymiana filtra zapachów KKF-RF (Activ AirClean)

Dostępne są filtry na wymianę pasujące do uchwyty. Wymiana filtra zapachów jest zalecana co 6 miesięcy.

## Półka na butelki

Opis patrz rozdział „Opis urządzenia“, punkt „Organizacja wnętrza“.

## Półka z obracającym dnem (FlexiTray)

Obracane dno pozwala się obrócić w kierunku ruchu wskazówek zegara o 180° i dzięki temu zapewnia optymalny dostęp także do znajdujących się z tyłu produktów spożywczych.

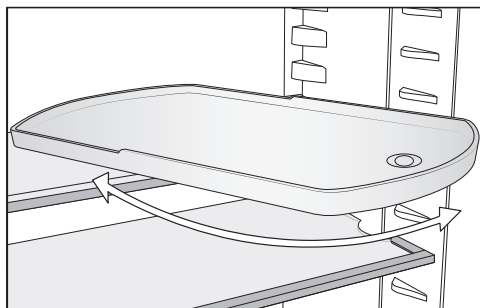

## Pojemnik do sortowania

Pojemnik do sortowania ułatwia sortowanie produktów spożywczych w szufladach komory chłodzenia.

W zależności od modelu do włożenia i wyjęcia pojemnika do sortowania może być konieczne wyjęcie całej szuflady.

## Zawiasy SoftClose

Dzięki zawiasom SoftClose drzwi urządzenia zamykają się szczególnie łagodnie i cicho.

Dodatkowo drzwi urządzenia zamykają się automatycznie, gdy ich kąt otwarcia jest mniejszy niż 30°.



Wyposażenie dodatkowe można zamówić w sklepie internetowym Miele. Te produkty można również nabyć w serwisie Miele (patrz na końcu tej instrukcji użytkownika) lub w sklepach specjalistycznych Miele.

# Włączanie i wyłączanie urządzenia chłodniczego

## Przed pierwszym użyciem

- Usunąć wszystkie materiały opakowaniowe i folie ochronne.
- Wyczyścić wnętrze urządzenia i wyposażenie (patrz rozdział „Czyszczenie i konserwacja“).

## Podłączanie urządzenia chłodniczego

- Podłączyć urządzenie chłodnicze do sieci elektrycznej, zgodnie z opisem w rozdziale „Podłączenie elektryczne“.

Na wyświetlaczu pojawia się najpierw Miele, potem .

## Włączanie urządzenia chłodniczego

- Otworzyć drzwi urządzenia.
- Nacisnąć przycisk dotykowy OK na panelu sterowania.

Urządzenie chłodnicze zaczyna chłodzić i oświetlenie wnętrza zapala się przy otwartych drzwiach urządzenia.

Urządzenie chłodnicze reguluje się na ustawioną wstępnie temperaturę.

Aby temperatura była wystarczająco niska, przed włożeniem pierwszych produktów spożywczych należy schładzać puste urządzenie przez kilka godzin. Pierwsze produkty spożywcze włożyć do urządzenia dopiero wtedy, gdy zostanie osiągnięta ustawiona wstępnie temperatura.

## Wyłączanie urządzenia

- Nacisnąć przycisk dotykowy OK na panelu sterowania.

Na wyświetlaczu pojawia się .

- Nacisnąć OK.
- Przewinąć za pomocą przycisku dotykowego < na symbol .
- Nacisnąć OK.

Na wyświetlaczu pojawia się .

Chłodzenie i oświetlenie wnętrza są wyłączone.

Uwaga! Urządzenie chłodnicze nie jest odłączone od sieci elektrycznej, gdy zostanie wyłączone.

# Włączanie i wyłączanie urządzenia chłodniczego

---

## W razie dłuższej nieobecności

Gdy urządzenie chłodnicze będzie przez dłuższy czas wyłączone, ale nie zostanie umyte, przy zamkniętych drzwiach istnieje ryzyko wytworzenia pleśni.

Koniecznym jest umyć urządzenie chłodnicze.

Jeśli urządzenie nie będzie używane przez dłuższy czas, należy:

- Wyłączyć urządzenie chłodnicze.
- Wyjąć wtyczkę z gniazdka lub wyłączyć odpowiedni bezpiecznik instalacji domowej.
- Aby zapewnić wystarczającą wentylację i uniknąć wytworzenia nieprzyjemnego zapachu, należy wyczyścić urządzenie chłodnicze i pozostawić je otwarte.

## Prawidłowa temperatura

---

Prawidłowe ustawienie temperatury ma decydujące znaczenie dla okresu przechowywania produktów spożywczych. Wraz ze spadkiem temperatury ulegają spowolnieniu procesy wzrostu mikroorganizmów. Produkty spożywcze nie psują się tak szybko.

Temperatura w urządzeniu chłodniczym podnosi się tym bardziej:

- im częściej i dłużej otwierane są drzwi urządzenia,
- im więcej produktów spożywczych jest przechowywanych,
- im cieplejsze są świeżo dokładane produkty spożywcze,
- im wyższa jest temperatura otoczenia urządzenia chłodniczego. Urządzenie chłodnicze jest przeznaczone dla określonej klasy klimatycznej (zakresu temperatur otoczenia), której granice muszą być zachowane.

### **...w komorze chłodzenia**

W komorze chłodzenia zalecamy utrzymanie temperatury chłodzenia **4 °C**.

## Wskazanie temperatury

W normalnym trybie na wyświetlaczu pokazywana jest **średnia, rzeczywista temperatura w komorze chłodzenia**, panującą aktualnie w urządzeniu.

W zależności od temperatury otoczenia i ustawień może minąć nawet kilka godzin, zanim żądana temperatura zostanie osiągnięta i będzie stale wyświetlana.

## Ustawianie temperatury

- Nacisnąć przycisk dotykowy **OK** na panelu sterowania.

Na wyświetlaczu pojawia się .

- Nacisnąć **OK**.
- Ustawić temperaturę za pomocą przycisków dotykowych **<** i **>**.
- Nacisnąć **OK**.

Wskazanie temperatury zmienia się z powrotem na rzeczywistą wartość temperatury, panującą w danym momencie w urządzeniu chłodniczym.

## Możliwe wartości ustawień:

- komora chłodzenia: 2 do 9 °C

## Gdy ustawienie temperatury zostanie zmienione:

- Skontrolować wskazanie temperatury po kilku godzinach. Dopiero wtedy ustawią się rzeczywista temperatura.
  - po ok. 6 godzinach przy mało napełnionym urządzeniu chłodniczym
  - po ok. 24 godzinach przy pełnym urządzeniu chłodniczym

Jeśli po tym czasie temperatura będzie zbyt wysoka lub zbyt niska:

- Ustawić ponownie temperaturę.

# Funkcje SuperCool i DynaCool

## Funkcja SuperCool ❄️

Przy włączonej funkcji SuperCool ❄️ **komora chłodzenia** zostanie bardzo szybko schłodzona do najzimniejszej wartości (w zależności od temperatury otoczenia). Urządzenie chłodnicze pracuje z najwyższą możliwą wydajnością chłodzenia i temperatura spada. Wybrać tę funkcję, gdy mają zostać szybko schłodzone duże ilości świeżo dołożonych produktów spożywczych lub napojów.

Przy włączonej funkcji SuperCool ❄️ może dojść do wzmożenia odgłosów urządzenia.

Funkcja SuperCool ❄️ musi zostać włączona **4 godziny przed włożeniem** produktów spożywczych lub napojów.

Funkcja SuperCool ❄️ wyłącza się automatycznie po ok. 12 godzinach. Urządzenie chłodnicze pracuje znowu z normalną wydajnością chłodzenia.

**Wskazówka:** Aby zaoszczędzić energię, funkcję SuperCool ❄️ można wyłączyć samodzielnie, gdy tylko produkty spożywcze lub napoje zostaną wystarczająco schłodzone.

## Włączanie i wyłączenie funkcji SuperCool ❄️

- Nacisnąć przycisk dotykowy **OK** na panelu sterowania.

Na wyświetlaczu pojawia się ❄️.

- Nacisnąć **OK**.
- Przewinąć za pomocą przycisku dotykowego **<** na symbol ❄️.
- Nacisnąć **OK**.

Przy **włączonej** funkcji SuperCool ❄️ w górnym rogu wyświetlacza pokazywany jest punkt •.

- Przewinąć za pomocą przycisku dotykowego **>** na żądaną wartość temperatury i nacisnąć **OK**.

## DynaCool



Bez funkcji DynaCool , ze względu na naturalną cyrkulację powietrza, w komorze chłodzenia tworzą się różne strefy temperaturowe (zimne, ciężkie powietrze opada do dolnego obszaru). Te strefy chłodzenia należy odpowiednio wykorzystywać przy przechowywaniu produktów spożywczych (patrz rozdział „Przechowywanie żywności w komorze chłodzenia“).

Jeśli jednak chcieliby Państwo schłodzić większą ilość podobnych produktów spożywczych (np. po cotygodniowych zakupach), za pomocą funkcji chłodzenia dynamicznego można osiągnąć względnie równomierną temperaturę na wszystkich półkach. Wszystkie produkty spożywcze w komorze chłodzenia będą wówczas chłodzone mniej więcej tak samo. Nadal można ustawiać wysokość temperatury.

Funkcję DynaCool  należy poza tym włączyć w przypadku:

- wysokiej temperatury otoczenia (powyżej ok. 30 °C)
- wysokiej wilgotności powietrza (np. latem).

Wentylator włącza się zawsze automatycznie wtedy, gdy włącza się kompresor.

**Wskazówka:** Ponieważ przy włączonej funkcji DynaCool  zwiększa się trochę zużycie energii, w normalnych warunkach funkcję DynaCool  należy z powrotem wyłączyć.

Aby zaoszczędzić energię, wentylator wyłącza się automatycznie przy otwartych drzwiach urządzenia.

## Włączanie i wyłączanie funkcji DynaCool



- Nacisnąć przycisk dotykowy *OK* na panelu sterowania.

Na wyświetlaczu pojawia się .

- Nacisnąć *OK*.

- Przewinąć za pomocą przycisku dotykowego < na symbol .

- Nacisnąć *OK*.

Przy **włączonej** funkcji DynaCool  w górnym rogu wyświetlacza pokazywany jest punkt .

- Przewinąć za pomocą przycisków dotykowych > na żądaną wartość temperatury i nacisnąć *OK*.

## Pozostałe ustawienia

### Objaśnienia dotyczące poszczególnych ustawień



Poniżej są opisane tylko te ustawienia, które wymagają dalszych objaśnień.



Podczas znajdowania się w trybie ustawień , alarm drzwi lub inne komunikaty ostrzegawcze są automatycznie wyciszone.



### Tryb Party

Funkcja Tryb Party  jest zalecana, gdy mają zostać szybko schłodzone duże ilości świeżo dołożonych produktów spożywczych i napojów.

**Wskazówka:** Funkcję Tryb Party  należy włączyć ok. 4 godziny przed włożeniem produktów spożywczych i napojów.

Po włączeniu funkcji Tryb Party  zostają automatycznie włączone funkcje DynaCool  i SuperCool .

Tryb Party  nie może zostać włączony, gdy włączony jest tryb Holiday .

Funkcja Tryb Party  wyłącza się automatycznie po ok. 24 godzinach. Funkcję Tryb Party  można jednak wyłączyć wcześniej w każdej chwili.

### Tryb Holiday

Funkcję tryb Holiday  zaleca się, gdy np. podczas urlopu nie chcą Państwo całkowicie wyłączać komory chłodzenia lub nie jest potrzebna wysoka wydajność chłodzenia.

Włączona funkcja Tryb Holiday  jest wskazywana na ekranie startowym.

Komora chłodzenia zostaje przy tym wyregulowana na 15 °C. Dzięki temu komora chłodzenia może pracować dalej w trybie energooszczędnym.

Przy tej średniej temperaturze w komorze chłodzenia, nie psujące się łatwo produkty spożywcze mogą pozostać w urządzeniu chłodniczym jeszcze przez jakiś czas. Zużycie energii jest niższe niż w normalnym trybie pracy.

Nie dochodzi przy tym również do wytworzenia zapachów i pleśni, co może się zdarzyć przy wyłączonej komorze chłodzenia, której drzwi zostały zamknięte.



 Zagrożenie zdrowia przez spożycie zepsutych produktów spożywczych.



Przy długotrwałym wzroście temperatury powyżej 4 °C trwałość i jakość produktów spożywczych w komorze chłodzenia może ulec pogorszeniu.

Zawsze włączać funkcję Tryb Holiday  tylko na ograniczony okres czasu.



W tym czasie w komorze chłodzenia nie należy przechowywać żadnych wrażliwych i łatwo psujących się produktów spożywczych, jak owoce, warzywa, ryby, mięso i produkty mleczne.

### Włączanie funkcji blokady /

Włączona funkcja blokady  chroni przed niepożądanym wyłączeniem urządzenia chłodniczego i przed niezamierzonym przestawieniem przez osoby nieuprawnione, np. dzieci.

- W trybie ustawień  przewinąć za pomocą przycisku dotykowego < lub > na symbol .

- Nacisnąć OK.

Przy włączonej funkcji blokady  w górnym rogu wyświetlacza pokazywany jest punkt .

- Zamknąć drzwi urządzenia. Dopiero wtedy funkcja blokady jest włączona na .

### Tymczasowa dezaktywacja funkcji blokady /

Funkcję blokady można tymczasowo dezaktywować, np. w celu przestawienia temperatury:

- Nacisnąć OK.

Na wyświetlaczu pojawia się .

- Naciskać przycisk dotykowy OK przez ok. 6 sekund.

Na wyświetlaczu pojawia się .

- Nacisnąć OK.

- Dokonać teraz żądanych ustawień.

- Nacisnąć OK.

Po zamknięciu drzwi urządzenia funkcja blokady zostanie włączona ponownie .

### Całkowite wyłączenie funkcji blokady /

- Nacisnąć OK.

Na wyświetlaczu pojawia się .

- Naciskać przycisk dotykowy OK przez ok. 6 sekund.

Na wyświetlaczu pojawia się .

- Przewinąć za pomocą przycisku dotykowego < lub > na symbol .

- Nacisnąć OK.

- Przewinąć za pomocą przycisku dotykowego < lub > na symbol .

- Nacisnąć OK.

Przy wyłączonej funkcji blokady na wyświetlaczu pokazywane jest .

## Pozostałe ustawienia

### Tryb szabasowy

W celu wsparcia potrzeb religijnych urządzenie dysponuje trybem szabasowym.

Włączony tryb szabasowy  jest wskazywany najpierw na ekranie startowym.

Po 3 sekundach wyświetlacz się wyłącza.

W czasie, gdy tryb szabasowy  jest włączony, nie można dokonywać żadnych ustawień na urządzeniu chłodniczym.

Zwrócić uwagę na to, czy drzwi urządzenia są dobrze zamknięte, ponieważ ostrzeżenia optyczne i akustyczne są wyłączone.

Funkcja Tryb szabasowy  wyłącza się automatycznie po ok. 120 godzinach.

Przy włączonym trybie szabasowym  zostają zdezaktywowane:

- oświetlenie wnętrza przy otwartych drzwiach urządzenia,
- wszystkie sygnały akustyczne i optyczne,
- wskazania temperatury.



Wszystkie pozostałe włączone wcześniej funkcje pozostają aktywne.



 Zagrożenie zdrowia przez spożycie zepsutych produktów spożywczych.

Ponieważ ewentualna awaria zasilania podczas trybu szabasowego  nie jest wskazywana, produkty spożywcze mogą być narażone na przebywanie w podwyższonej temperaturze przez dłuższy czas. Termin przydatności do spożycia produktów spożywczych ulega wówczas skróceniu.

Jeśli podczas trybu szabasowego  wystąpi brak zasilania, należy sprawdzić jakość produktów spożywczych.

### Włączanie trybu szabasowego

- W trybie ustawień  przewinąć za pomocą przycisku dotykowego < lub > na symbol .
- Nacisnąć OK.

Przy włączonej funkcji Tryb szabasowy  w górnym rogu wyświetlacza pokazywany jest punkt .

Po 3 sekundach wyświetlacz się wyłącza.



- Zamknąć drzwi urządzenia.

### Wyłączanie trybu szabasowego

- Nacisnąć przycisk dotykowy OK.

Na wyświetlaczu pojawia się .

- Nacisnąć OK.

Przy włączonej funkcji Tryb szabasowy  w górnym rogu wyświetlacza pokazywany jest punkt .

- Nacisnąć OK.

Przy wyłączonej funkcji Tryb szabasowy  gaśnie punkt w górnym rogu wyświetlacza.



### Informacje dotyczące trybu szabasowego

Ten produkt jest certyfikowany przez Star-K, międzynarodowy instytut certyfikacji koszerności.

Tutaj można wywołać wersję certyfikacji Star-K.

### Zmiana okresu czasu do zastosowania alarmu drzwi

Tutaj można ustawić, jak szybko alarm drzwi powinien się rozlegać po otwarciu drzwi urządzenia.

- W trybie ustawień  przewinąć za pomocą przycisku dotykowego < lub > na symbol  .
- Nacisnąć OK.
- Korzystając z przycisków dotykowych < i > wybrać żądany okres czasu z zakresu od 30 sekund do 3 minut: 30 sekund.
- Nacisnąć OK.

### Konfiguracja Miele@home

Państwa urządzenie chłodnicze jest wyposażone w zintegrowany moduł WiFi.

Fabrycznie połączenie sieciowe jest zdezaktywowane.

Aby z niego korzystać, potrzebne są:

- sieć WiFi
- aplikacja Miele
- konto użytkownika Miele (konto użytkownika można utworzyć poprzez aplikację Miele).

Aplikacja Miele przeprowadzi Państwa przez proces tworzenia połączenia pomiędzy urządzeniem chłodniczym i domową siecią WiFi.

Po połączeniu urządzenia chłodniczego z siecią WiFi, korzystając z aplikacji można przykładowo przeprowadzić następujące działania:

- wywołać informacje o stanie roboczym swojego urządzenia chłodniczego,
- zmienić ustawienia swojego urządzenia chłodniczego.

Połączenie urządzenia chłodniczego z siecią WiFi zwiększa zużycie energii, także wtedy, gdy urządzenie chłodnicze jest wyłączone.

Proszę się upewnić, że w miejscu ustawienia urządzenia chłodniczego dostępna jest lokalna sieć WiFi o wystarczającej sile sygnału.

## Pozostałe ustawienia

---

### Dostępność połączenia WiFi

Połączenie WiFi współdzieli zakres częstotliwości z innymi urządzeniami (np. kuchnia mikrofalowa, zdalnie sterowane zabawki). Z tego powodu mogą wystąpić czasowe lub całkowite zakłócenia połączenia. Dlatego nie można zagwarantować stałej dostępności oferowanych funkcji.

### Dostępność Miele@home

Możliwość korzystania z aplikacji Miele zależy od dostępności serwisu Miele@home w Państwie kraju.

Serwis Miele@home nie jest dostępny w każdym kraju.

Informacje o dostępności można uzyskać na stronie internetowej [www.miele.com](http://www.miele.com).

### Aplikacja Miele

Aplikację Miele można bezpłatnie pobrać z Apple App Store® lub z Google Play Store™.



### Pierwsza konfiguracja Miele@home



- W trybie ustawień  przewinąć za pomocą przycisku dotykowego < lub > na symbol @.
- Nacisnąć OK.
- Korzystając z przycisków dotykowych < i > wybrać żądaną metodę połączenia (APP lub WPS).
- Nacisnąć OK.

Po udanym zalogowaniu na ekranie startowym pojawia się .

Jeśli połączenie nie mogło zostać utworzone, na wyświetlaczu pojawia się .



Uruchomić ponownie proces.

### Dezaktywacja lub aktywacja połączenia WiFi

- W trybie ustawień  przewinąć za pomocą przycisku dotykowego < lub > na symbol .
- Nacisnąć OK.



Przy zdezaktywowanym WiFi na wyświetlaczu pokazywany jest symbol .

- Aby ponownie uaktywnić połączenie WiFi, nacisnąć OK.

Przy uaktywnionym WiFi na wyświetlaczu pokazywany jest symbol  oraz punkt w górnym rogu wyświetlacza .

Gdy połączenie WiFi jest aktywne, na ekranie startowym pokazywany jest symbol .

### Resetowanie konfiguracji sieci

- W trybie ustawień  przewinąć za pomocą przycisku dotykowego < lub > na symbol .
- Nacisnąć OK.
- Przewinąć za pomocą przycisku dotykowego > na symbol .
- Nacisnąć OK.
- Przewinąć za pomocą przycisku dotykowego > na symbol X.
- Nacisnąć OK.

Wszystkie dokonane ustawienia i wartości wprowadzone dla Miele@home zostają zresetowane.



Połączenie WiFi zostało zdezaktywowane, na ekranie startowym gaśnie .

Konfigurację sieci należy przywrócić do stanu fabrycznego, gdy używane jest urządzenie chłodnicze, sprzedaje lub rozpoczyna użytkowanie używanego urządzenia chłodniczego. Z urządzenia chłodniczego zostaną usunięte wszystkie dane osobiste. Poza tym poprzedni użytkownik nie będzie miał więcej dostępu do urządzenia chłodniczego.

### Zmiana głośności dźwięków ostrzegawczych i sygnałów dźwiękowych

/ 

Istnieje możliwość zmiany głośności dźwięków ostrzegawczych i sygnałów dźwiękowych (np. w przypadku wystąpienia alarmu drzwi lub komunikatu błędu). Dźwięki ostrzegawcze i sygnały dźwiękowe można również wyłączyć, jeśli przeszkadzają.

- W trybie ustawień  przewinąć za pomocą przycisku dotykowego < lub > na symbol .
- Nacisnąć OK.
- Korzystając z przycisków dotykowych < i > wybrać żadaną głośność dźwięków ostrzegawczych i sygnałów dźwiękowych.
- Nacisnąć OK.

Przy wyłączonych dźwiękach ostrzegawczych i sygnałach dźwiękowych wyświetlane jest .

## Pozostałe ustawienia

### Zmiana jasności wyświetlacza ☀

Jasność wyświetlacza można dopasować do warunków oświetleniowych otoczenia.

- W trybie ustawień ⚙ przewinąć za pomocą przycisku dotykowego < lub > na symbol ☀.
- Nacisnąć OK.
- Korzystając z przycisków dotykowych < i > wybrać żadaną jasność wyświetlacza.
- Nacisnąć OK.

### Wyłączanie trybu pokazowego ■

Tryb pokazowy ■ umożliwia sprzedawcom prezentację urządzenia chłodniczego bez włączonego chłodzenia. Do prywatnego użytku to ustawienie nie jest potrzebne.

Jeśli tryb pokazowy został włączony fabrycznie, po włączeniu urządzenia na wyświetlaczu pokazywane jest ■.

- Nacisnąć przycisk dotykowy OK na panelu sterowania.

Na wyświetlaczu pojawia się najpierw Miele, następnie ekran startowy.

- Nacisnąć OK.
- W trybie ustawień ⚙ przewinąć za pomocą przycisku dotykowego < lub > na symbol ■.
- Nacisnąć OK.

Po wyłączeniu trybu pokazowego ■ urządzenie chłodnicze się wyłącza i musi zostać ponownie włączone.

### Przywracanie ustawień do stanu fabrycznego 🏠

Wszystkie ustawienia urządzenia chłodniczego zostaną przywrócone do stanu fabrycznego (ustawienia patrz „Opis urządzenia“).

- W trybie ustawień ⚙ przewinąć za pomocą przycisku dotykowego < lub > na symbol 🏠.
- Nacisnąć OK.
- Przewinąć za pomocą przycisku dotykowego > na symbol 🔄.
- Nacisnąć OK.

Urządzenie chłodnicze się wyłącza i musi zostać ponownie włączone.

### Informacje ⓘ

Na wyświetlaczu zostaną pokazane dane urządzenia (oznaczenie modelu i numer fabryczny).

**Wskazówka:** Te dane urządzenia są istotne dla komunikatu wystąpienia usterki w przypadku serwisu Miele (patrz rozdział „Serwis“).

### Wskazanie wymiany filtra zapachów 🌐



Po założeniu filtra zapachów (wyposażenie dodatkowe) należy najpierw uaktywnić wskazanie wymiany filtra zapachów 🌐 w trybie ustawień ⚙.

Wskazanie wymiany filtra zapachów 🌐 na ekranie startowym przypomina co ok. 6 miesięcy o tym, że należy wymienić filtr zapachów (patrz rozdział „Czyszczenie i konserwacja“, punkt „Wymiana filtra zapachów“).

### Tryb czyszczenia

Tryb czyszczenia  ułatwia czyszczenie komory chłodzenia (patrz rozdział „Czyszczenie i konserwacja“). Oświetlenie wnętrza pozostaje włączone, chociaż komora chłodzenia jest wyłączona. Sygnały akustyczne i optyczne również są wyłączone.

Włączony tryb czyszczenia  jest wskazywany na ekranie startowym.

Po zakończeniu czyszczenia tryb czyszczenia  należy wyłączyć. Gdy drzwi urządzenia są zamknięte dłużej niż 10 minut, tryb czyszczenia  wyłącza się automatycznie.

## Alarm drzwi

---

Aby uniknąć strat energii w przypadku pozostawienia otwartych drzwi urządzenia i żeby chronić chłodzone produkty przed ogrzaniem, urządzenie chłodnicze jest wyposażone w system ostrzegawczy.

Gdy drzwi urządzenia pozostają otwarte przez dłuższy czas, w obszarze wskaźnik temperatury pokazywane jest . Dodatkowo rozlega się sygnał ostrzegawczy.

Okres czasu do zastosowania alarmu drzwi może zostać zmieniony. Alarm drzwi można jednak również wyłączyć (patrz rozdział „Pozostałe ustawienia“).

Gdy tylko drzwi urządzenia zostaną zamknięte, sygnał ostrzegawczy milknie i gaśnie  na wyświetlaczu.

### Wcześniejsze wyłączenie alarmu drzwi

Jeżeli sygnał ostrzegawczy będzie Państwu przeszkadzał, można go wcześniej wyłączyć.

- Nacisnąć OK.

Dźwięk ostrzegawczy milknie i gaśnie symbol .

Jeśli drzwi urządzenia nie zostaną zamknięte, dźwięk ostrzegawczy powtarza się po 3 minutach.



# Przechowywanie żywności w komorze chłodzenia

 Zagrożenie wybuchowe przez łatwo zapalne mieszaniny gazowe.

Łatwo zapalne mieszaniny gazowe mogą zostać zapalone przez podzespoły elektryczne.

Nie przechowywać w urządzeniu środków wybuchowych ani żadnych produktów zasilanych gazami palnymi (np. puszek z aerozolem). Odpowiednie puszki z aerozolem można rozpoznać po nadrukowanym opisie zawartości lub symbolu płomienia. Ewentualnie wydobywające się gazy mogą zostać zapalone przez podzespoły elektryczne.

 Niebezpieczeństwo uszkodzeń przez produkty spożywcze zawierające tłuszcz lub olej.

Jeśli w urządzeniu lub w drzwiach urządzenia przechowywane są produkty spożywcze zawierające tłuszcz lub olej, mogą wystąpić rysy naprężeniowe w tworzywie, tak że tworzywo będzie pękać lub się łamać.

Zwrócić uwagę na to, żeby ewentualnie wypływający tłuszcz lub olej nie miał kontaktu z plastikowymi elementami urządzenia chłodniczego.

Jeśli cyrkulacja powietrza nie jest wystarczająca, zmniejsza się wydajność chłodzenia i wzrasta zużycie energii.

Nie przechowywać produktów spożywczych zbyt blisko siebie, tak żeby powietrze miało możliwość swobodnej cyrkulacji.

Nie zakrywać wentylatora na tylnej ścianie.

## Różne obszary chłodzenia

Ze względu na naturalną cyrkulację powietrza w komorze chłodzenia tworzą się różne strefy temperaturowe.

Zimne, ciężkie powietrze opada w dolny obszar komory chłodzenia. Proszę wykorzystywać różne strefy chłodzenia przy przechowywaniu produktów spożywczych.

To jest urządzenie chłodnicze z automatycznym chłodzeniem dynamicznym, w którym przy pracującym wentylatorze temperatura ustawia się równomiernie. Różne strefy chłodzenia są dzięki temu zaznaczone w mniejszym stopniu.

## Najcieplejszy obszar

Najcieplejszy obszar w komorze chłodzenia jest na samej górze z przodu i w drzwiach urządzenia. Te obszary należy wykorzystywać np. do przechowywania masła, żeby pozostawało smarowne i sera, żeby zachował aromat.

# Przechowywanie żywności w komorze chłodzenia

---

## Najzimniejszy obszar

Najzimniejszy obszar w komorze chłodzenia znajduje się bezpośrednio nad szufladą DailyFresh oraz przy tylnej ścianie.

Proszę stosować te obszary dla wszystkich wrażliwych i łatwo psujących się produktów spożywczych, jak np.:

- ryby, mięso, drób
- wędliny, dania gotowe
- dania i wypieki z jajek i śmietany
- świeże ciasto drożdżowe, ciasto na placek, pizzę
- sery z surowego mleka i inne produkty z surowego mleka
- zapakowane w folię gotowe warzywa
- ogólnie wszystkie świeże produkty spożywcze (których termin przydatności do spożycia odwołuje się do temperatury przechowywania poniżej 4 °C).

**Wskazówka:** Przechowywać produkty spożywcze w taki sposób, żeby nie dotykały tylnej ścianki komory chłodzenia. W przeciwnym razie produkty spożywcze mogą przymarznąć do tylnej ścianki.

## Niezalecane do przechowywania w komorze chłodzenia

Nie wszystkie produkty spożywcze nadają się do przechowywania w temperaturach poniżej 5 °C, ponieważ są one wrażliwe na zimno.

Do takich wrażliwych na zimno produktów spożywczych należą między innymi:

- ananasy, awokado, banany, owoce granatu, mango, melony, papaje, owoce palmowe, owoce cytrusowe (jak cytryny, pomarańcze, mandarynki, grejpfruty)
- owoce dojrzewające
- bakłażany, ogórki, kartofle, papryka, pomidory, cukinia
- twarde ser (jak parmezan).

## Wskazówki dotyczące zakupu produktów spożywczych

Najważniejszym warunkiem dla długiego przechowywania jest świeżość produktów spożywczych w momencie ich magazynowania.

Proszę również zwrócić uwagę na datę trwałości i właściwą temperaturę przechowywania.

W miarę możliwości nie przerywać łańcucha chłodzenia, gdy np. transportuje się produkty spożywcze w ciepłym samochodzie.

## **Prawidłowe przechowywanie produktów spożywczych**

Produkty spożywcze w komorze chłodzenia należy przechowywać w opakowaniu lub pod przykryciem (w szufladzie DailyFresh występują wyjątki).

Dzięki temu unika się przejmowania zapachów, wysuszenia produktów spożywczych i przenoszenia ewentualnych drobnoustrojów. Jest to szczególnie istotne przy przechowywaniu zwierzęcych produktów spożywczych. Proszę uważać na to, żeby szczególnie takie produkty spożywcze jak surowe mięso i ryby nie miały kontaktu z innymi produktami spożywczymi.

Przy prawidłowym ustawieniu temperatury i odpowiedniej higienie można znacznie przedłużyć okres przydatności do spożycia produktów spożywczych. Unika się marnowania żywności.

## **Produkty spożywcze bogate w białko**

Proszę pamiętać, że produkty bogate w białko szybciej się psują. Oznacza to, że skorupiaki i małże psują się szybciej niż ryby, a ryby psują się szybciej niż mięso.

# Przechowywanie produktów spożywczych w szufladzie DailyFresh

W szufladzie DailyFresh panują dobre warunki do przechowywania owoców i warzyw.

W szufladzie DailyFresh wilgotność powietrza może zostać wyregulowana w taki sposób, żeby odpowiadała mniej więcej przechowywanym produktom spożywczym. Podwyższona wilgotność powietrza powoduje, że produkty spożywcze zachowują swoją własną wilgoć i nie wysychają tak szybko. Temperatura odpowiada w przybliżeniu temperaturze w tradycyjnej chłodziarce.

Proszę pamiętać, że dobry stan wyjściowy produktów spożywczych ma decydujące znaczenie dla dobrych rezultatów przechowywania.

## Zmiana wilgotności powietrza w szufladzie DailyFresh na owoce i warzywa

Wilgotność powietrza zależy zasadniczo od rodzaju i ilości przechowywanych produktów spożywczych, gdy produkty spożywcze są przechowywane bez opakowania. Przy niewielkim załadunku wilgotność powietrza może być zbyt niska.

**Wskazówka:** Przy niewielkim załadunku produkty spożywcze należy zapakować w szczelne opakowania.

## Wybieranie niepodwyższonej wilgotności powietrza Δ

W stanie fabrycznym wilgotność powietrza jest podwyższona a pokrywa pojemnika zsunięta do tyłu ΔΔΔ.

Stan fabryczny należy zmieniać tylko wtedy, gdy wilgotność powietrza w szufladzie DailyFresh jest zbyt wysoka:

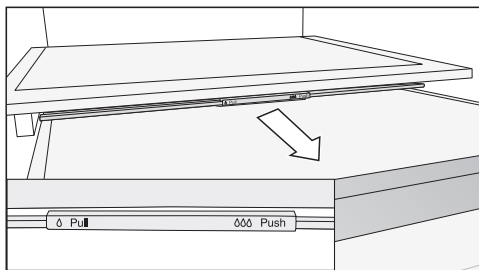

- Pociągnąć pokrywę pojemnika do oporu do przodu.

Pokrywa pojemnika jest otwarta i wilgotność powietrza ulega zmniejszeniu Δ.

## Wybieranie podwyższonej wilgotności powietrza ΔΔΔ

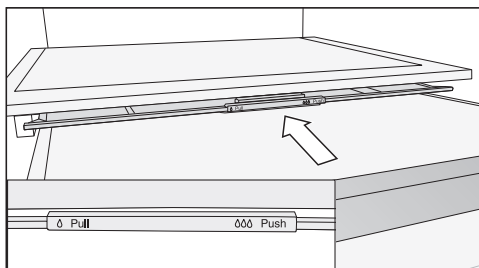

- Przesunąć pokrywę pojemnika do oporu do tyłu.

Pokrywa pojemnika jest zamknięta i wilgoć pozostaje w pojemniku ΔΔΔ.

# Przechowywanie produktów spożywczych w szufladzie DailyFresh

**Jeśli nie są Państwo zadowoleni z rezultatów przechowywania produktów spożywczych (produkty spożywcze np. już po krótkim okresie przechowywania stają się oklapłe lub zwiędłe), proszę jeszcze raz uwzględnić następujące wskazówki:**

- Przechowywać wyłącznie świeże produkty spożywcze. Stan początkowy przechowywanych produktów spożywczych ma decydujące znaczenie dla zachowania ich świeżości.
- Przed włożeniem produktów spożywczych należy wyczyścić szufladę DailyFresh.
- Osuszyć bardzo wilgotne produkty spożywcze przed ich włożeniem do urządzenia.
- Nie przechowywać w szufladzie DailyFresh żadnych wrażliwych na zimno produktów spożywczych (patrz rozdział „Przechowywanie produktów spożywczych w komorze chłodzenia”, punkt „Niezalecane do przechowywania w komorze chłodzenia”).
- Do przechowywania produktów spożywczych wybrać właściwą pozycję pokrywy pojemnika (niepodwyższona wilgotność powietrza  $\Delta$  lub podwyższoną wilgotność powietrza  $\Delta\Delta\Delta$ ).
- Podwyższona wilgotność powietrza  $\Delta\Delta\Delta$  jest uzyskiwana przez wilgoć zawartą w przechowywanych produktach spożywczych, gdy są one przechowywane bez opakowania. Im więcej żywności jest przechowywane w pojemniku, tym wyższa jest wilgotność powietrza.
- Jeśli przy ustawieniu  $\Delta\Delta\Delta$  w pojemniku zbiera się zbyt dużo wilgoci i ma to wpływ na produkty spożywcze, należy usunąć wodę kondensacyjną, przede wszystkim z dna, i zastosować ruszt lub podobną konstrukcję, żeby nadmiar wilgoci mógł ściekać. Alternatywnie należy przestawić na niepodwyższoną wilgotność powietrza  $\Delta$ , wyciągając pokrywę pojemnika do przodu.
- Jeśli pomimo ustawienia  $\Delta\Delta\Delta$  wilgotność powietrza nadal jest zbyt niska, proszę zapakować produkty spożywcze w szczelne opakowania.

# Odmrażanie

---

## **Komora chłodzenia i szuflada DailyFresh**

Komora chłodzenia i szuflada DailyFresh odmrażają się automatycznie.

Podczas pracy kompresora na tylnej ściance komory chłodzenia i szuflady DailyFresh może się utworzyć, w zależności od działania urządzenia, szron i rosa. Nie ma potrzeby usuwania szronu ani rosy.

Woda z odmrażania spływa poprzez rynienkę i otwór odpływowy do systemu odparowywania z tyłu urządzenia chłodniczego. Pod wpływem ciepła kompresora woda z odmrażania odparowuje automatycznie.

Utrzymywać w czystości rynienkę i otwór odpływowy na wodę z odmrażania. Woda z odmrażania musi mieć zawsze możliwość swobodnego spływania.

Nie wolno usuwać tabliczki znamionowej znajdującej się we wnętrzu urządzenia chłodniczego. Będzie ona potrzebna w przypadku wystąpienia usterki.

Proszę zwrócić uwagę na to, żeby do elektroniki ani do oświetlenia nie dostała się woda.

 Niebezpieczeństwo uszkodzeń przez wnikającą wilgoć. Para z myjki parowej może uszkodzić tworzywa i podzespoły elektryczne. Nie stosować myjki parowej do czyszczenia urządzenia.

Przez otwór odpływowy na wodę z odmrażania nie może służyć woda z mycia.

### Wskazówki dotyczące środków czyszczących

We wnętrzu urządzenia chłodniczego stosować wyłącznie środki do czyszczenia i konserwacji obojętne dla żywności.

Aby nie uszkodzić powierzchni, do czyszczenia nie należy stosować **zadnych**:



- środków zawierających sodę, amoniak, kwasy lub chlor
- środków rozpuszczających osady wapienne
- szorujących środków czyszczących (np. proszki i młeczka do szorowania, pumeks)
- środków zawierających rozpuszczalniki
- środków do czyszczenia stali szlachetnej
- środków do czyszczenia zmywarek do naczyń
- aerozoli do czyszczenia piekarników
- środków do mycia szkła
- szorujących twardych gąbek i szczotek (np. zmywaków do garnków)
- środków do ścierania zabrudzeń
- ostrych skrobaków metalowych.



Do czyszczenia zalecamy czystą gąbką czystą ściereczkę oraz ciepłą wodę z dodatkiem płynu do mycia naczyń.

# Czyszczenie i konserwacja

## Przygotowanie urządzenia chłodniczego do czyszczenia

**Wskazówka:** Włączyć tryb czyszczenia . Chłodzenie w komorze chłodzenia jest przy tym wyłączone, oświetlenie wnętrza pozostaje włączone.

- W trybie ustawień  przewinąć za pomocą przycisku dotykowego < lub > na symbol .
- Nacisnąć OK.

Przy włączonym trybie czyszczenia  w górnym rogu wyświetlacza pokazywany jest punkt .

Włączony tryb czyszczenia  jest wskazywany na ekranie startowym.

Chłodzenie w komorze chłodzenia jest wyłączone, oświetlenie wnętrza pozostaje włączone.

- Wyjąć produkty spożywcze z urządzenia i przechować je w chłodnym miejscu.
- Do czyszczenia wyjąć wyposażenie, które można wyjąć (patrz rozdział „Wymywanie, rozkładanie i czyszczenie wyposażenia“).

## Czyszczenie wnętrza

Czyścić urządzenie regularnie, ale przynajmniej raz w miesiącu.

W przypadku dłuższego oddziaływania zabrudzeń ich usunięcie może być więcej niemożliwe.

Powierzchnie mogą się przebarwić lub zmienić.

Zabrudzenia najlepiej jest usuwać od razu.

- Wyczyścić **wnętrze** czystą gąbczastą ściereczką, ciepłą wodą z dodatkiem płynu do mycia naczyń.
- Po czyszczeniu zmyć wszystko czystą wodą i wytrzeć do sucha ręcznikiem kuchennym.
- Rynienkę i otwór odpływowy na wodę z odmrażania należy czyścić częściej przy pomocy patyczka higienicznego lub podobnego przedmiotu, żeby woda z odmrażania zawsze mogła spływać bez przeszkód.
- Aby zapewnić wystarczającą wentylację i uniknąć wytworzenia nieprzyjemnego zapachu, należy pozostawić urządzenie chłodnicze otwarte jeszcze przez chwilę.



## Mycie wyposażenia ręcznie lub w zmywarce do naczyń

Następujące elementy powinny być myte wyłącznie **ręcznie**:

- listwy ozdobne o wygładzie stali szlachetnej
- ruchoma półka na butelki
- tylne listwy ochronne na półkach
- półki z nadrukami
- wszystkie szuflady i pokrywy pojemników (występujące w zależności od modelu)
- plastikowe elementy półek z obracalnym dnem (dostępne jako wyposażenie dodatkowe).

Następujące elementy są przeznaczone do **mycia w zmywarce do naczyń**:

 Niebezpieczeństwo uszkodzeń przez zbyt wysokie temperatury zmywania.

Mycie elementów urządzenia w zmywarce do naczyń w temperaturze przekraczającej 55 °C może spowodować, że staną się one niezdadne do użytku i np. ulegną deformacji.

Dla elementów nadających się do mycia w zmywarce wybierać wyłącznie programy zmywania o temperaturze maksymalnej 55 °C.

Elementy plastikowe mogą się przebarwić w zmywarce do naczyń w wyniku kontaktu z barwnikami naturalnymi, zawartymi np. w marchewkach, pomidorach i keczupie. Te przebarwienia nie mają żadnego wpływu na stabilność tych elementów.

- uchwyt na butelki, półeczka na jajka
- półki w drzwiach urządzenia (bez listew ozdobnych o wygładzie stali szlachetnej)
- półki (bez listew i bez nadruków)
- pojemnik do sortowania (dostępny jako wyposażenie dodatkowe)
- uchwyt dla filtra zapachów (dostępny jako wyposażenie dodatkowe).

## Wymywanie, rozkładanie i czyszczenie wyposażenia

### Rozkładanie półki/półki na butelki

Zdjąć listwę ozdobną o wygładzie stali szlachetnej, zanim włoży się półkę/półkę na butelki do zmywarki do naczyń.

Aby zdjąć listwę ozdobną, należy postępować w następujący sposób:

- Postawić półkę na blacie roboczym.
- Ściągnąć listwę ozdobną zaczynając po jednej stronie.
- Po czyszczeniu zamocować z powrotem listwę ozdobną na półce.

### Rozkładanie półek

Przed czyszczeniem półki zdjąć listwę ozdobną. Należy przy tym postępować w następujący sposób:

- Położyć półkę na miękkiej podkładce (np. na ścierce kuchennej) na blacie roboczym.

## Czyszczenie i konserwacja

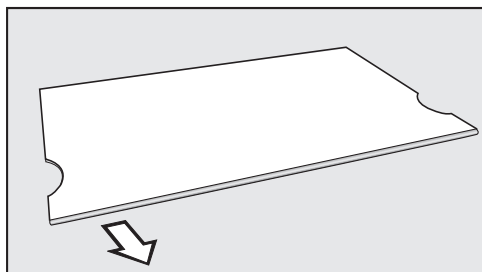

- Ściągnąć listwę ozdobną zaczynając po jednej stronie.
- Po czyszczeniu zamocować z powrotem listwę ozdobną na półce.

### Wymowanie szuflad

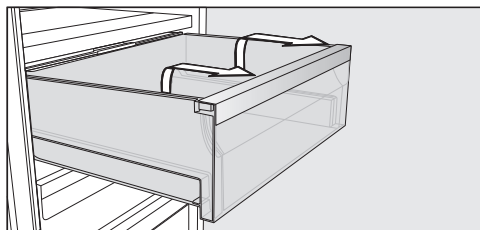

- Wyciągnąć szufladę do oporu.
- Chwycić szufladę po bokach i najpierw unieść ją do góry, a następnie wyjąć do przodu.

Wsunąć z powrotem szyny teleskopowe, dzięki temu można uniknąć uszkodzeń.

### Wkładanie szuflad

- Położyć szufladę na całkowicie wsuniętych szynach teleskopowych.
- Wsunąć szufladę do urządzenia aż do zatrzaśnięcia.

## Wymowanie płyty rozdzielającej

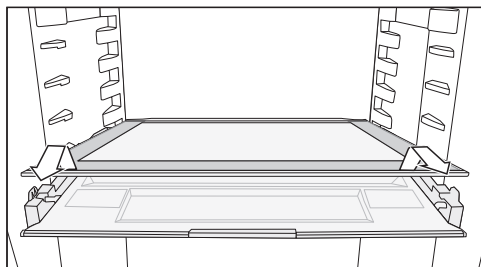

- Wyjąć płytę rozdzielającą.
- Po czyszczeniu wsunąć płytę rozdzielającą z powrotem na miejsce.

## Wymowanie pokrywy pojemnika

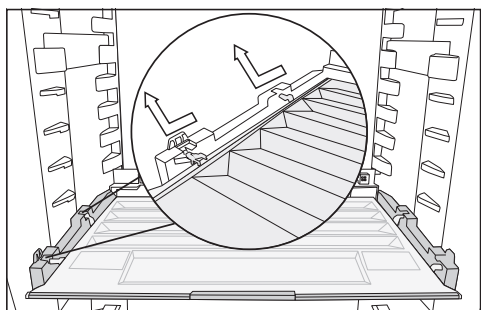

- Przesunąć pokrywę do przodu i ją wyjąć.
- Po czyszczeniu wsunąć pokrywę pojemnika z powrotem na miejsce.

## Wymiana filtra zapachów (wyposażenie dodatkowe)

Filtry zapachów w uchwycie należy wymieniać co ok. 6 miesięcy.

Symbol 🌐 na ekranie startowym przypomina o tym, że należy wymienić filtr zapachów.

Wymienne wkłady filtra zapachów KKF-RF można nabyć w serwisie Miele, w sklepach specjalistycznych lub w sklepie internetowym Miele.

- Zdjąć uchwyt filtra zapachów do góry z półki.

Założone filtry zapachów nie mogą dotykać tylnej ścianki urządzenia, ponieważ ze względu na wilgoć będą się przyklejać do tylnej ścianki.

Włożyć nowe filtry zapachów na tyle głęboko w uchwyt, żeby nie wystawały poza krawędź uchwytu.

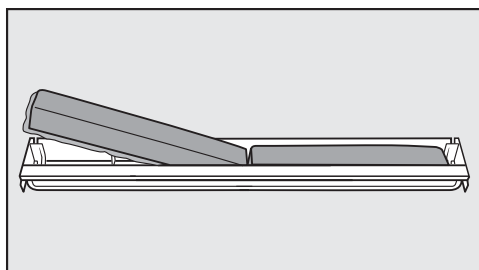

- Wyjąć oba wkłady filtra zapachów i założyć nowe wkłady filtra zapachów w uchwyt, zaokrągloną krawędzią do dołu.

## Czyszczenie i konserwacja

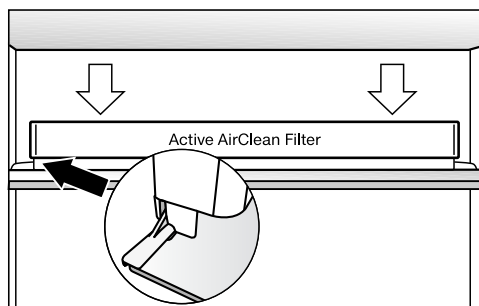

- Założyć uchwyt pośrodku na tylną krawędź ochronną dowolnej półki, tak żeby się tam zatrzasnął.
- Aby potwierdzić wymianę filtra, nacisnąć przycisk dotykowy OK.

Wskazanie wymiany filtra zapachów gaśnie i licznik czasu zostaje wyzerowany.

Symbol  znika z ekranu startowego.

### Czyszczenie uszczelki drzwi

 Niebezpieczeństwo uszkodzeń przez nieprawidłowe czyszczenie.

W przypadku potraktowania uszczelki drzwi olejami lub tłuszczami może się ona stać porowata.

Uszczelkę drzwi należy chronić przed olejami i tłuszczami.

- Uszczelkę drzwi należy regularnie myć wyłącznie czystą wodą, a na koniec dokładnie wytrzeć do sucha ściereczką.

### Czyszczenie otworów wentylacyjnych

Osady kurzu zwiększają zużycie energii.

- Otwory wentylacyjne należy regularnie czyścić pędzlem lub odkurzaczem (zastosować w tym celu np. ssawkę pędzlową odkurzacza Miele).

## Po czyszczeniu

- Nacisnąć przycisk dotykowy *OK* na panelu sterowania.

Na wyświetlaczu pojawia się .

- Nacisnąć *OK*.

Przy wyłączonym trybie czyszczenia  gaśnie punkt w górnym rogu wyświetlacza.

- Korzystając z przycisków dotykowych *<* lub *>* przewinąć na symbol  i nacisnąć *OK*.

Urządzenie chłodnicze znowu zaczyna chłodzić.

- Włożyć wszystkie elementy do urządzenia.
- Włączyć na jakiś czas funkcję Super-Cool , żeby temperatura w urządzeniu chłodniczym szybko opadła.
- Włożyć produkty spożywcze do urządzenia dopiero wtedy, gdy temperatura będzie wystarczająco niska.
- Zamknąć drzwi urządzenia.

## Co robić, gdy...

Większość usterek i błędów, do których dochodzi podczas codziennego użytkowania, można usunąć samodzielnie. W wielu przypadkach pozwoli to zaoszczędzić czas i koszty, ponieważ nie ma wówczas potrzeby wzywania serwisu.

Poniższa tabela powinna być pomocna w ustaleniu przyczyn ewentualnych usterek i błędów i ich usunięciu.



Do czasu usunięcia usterki w miarę możliwości nie należy otwierać urządzenia, aby zminimalizować straty zimna tak bardzo, jak tylko jest to możliwe.

Problem	Przyczyna i postępowanie
<b>Urządzenie chłodnicze nie chłodzi i oświetlenie wnętrza nie działa przy otwartych drzwiach urządzenia.</b>	Urządzenie nie jest włączone i na wyświetlaczu pokazywane jest ☹.
	■ Włączyć urządzenie chłodnicze.
	Wtyczka nie jest prawidłowo włożona do gniazdka.
<b>Kompresor ciągle pracuje.</b>	■ Włożyć wtyczkę do gniazdka. Przy wyłączonym urządzeniu chłodniczym na wyświetlaczu pokazywane jest ☹.
	Zostało wyzwolone zabezpieczenie instalacji domowej. Urządzenie chłodnicze, instalacja domowa lub inne urządzenie mogą być uszkodzone.
<b>Kompresor włącza się coraz częściej i dłużej, temperatura w urządzeniu jest zbyt niska.</b>	■ Wezwać elektrotechnika lub serwis.
	To nie jest usterka. Aby zaoszczędzić energię, przy niskim zapotrzebowaniu na zimno kompresor przełącza się na niższą ilość obrotów. Z tego powodu przedłuża się czas pracy kompresora.
<b>Kompresor włącza się coraz częściej i dłużej, temperatura w urządzeniu jest zbyt niska.</b>	Otwory wentylacyjne są zastawione lub zakurzone.
	■ Nie zakrywać otworów wentylacyjnych.
	■ Regularnie oczyszczać otwory wentylacyjne z kurzu.
	Drzwi urządzenia były często otwierane. Lub została dołożona duża ilość świeżych produktów spożywczych.
<b>Kompresor włącza się coraz częściej i dłużej, temperatura w urządzeniu jest zbyt niska.</b>	■ Drzwi urządzenia należy otwierać tylko w razie potrzeby i tak krótko, jak to możliwe.
	Wymagana temperatura ustawi się z powrotem sama po jakimś czasie.
<b>Kompresor włącza się coraz częściej i dłużej, temperatura w urządzeniu jest zbyt niska.</b>	Drzwi urządzenia nie są prawidłowo zamknięte.
	■ Zamknąć drzwi urządzenia.

Problem	Przyczyna i postępowanie
	<p>Wymagana temperatura ustawi się z powrotem sama po jakimś czasie.</p> <p>Temperatura otoczenia jest zbyt wysoka. Im wyższa jest temperatura otoczenia, tym dłużej pracuje kompresor.</p> <ul style="list-style-type: none"> <li>■ Przestrzegać wskazówek w rozdziale „Instalacja“, punkt „Miejsce ustawienia“.</li> </ul> <p>Urządzenie chłodnicze nie zostało prawidłowo zabudowane w niszy do zabudowy.</p> <ul style="list-style-type: none"> <li>■ Zabudować urządzenie chłodnicze zgodnie ze wskazówkami w dołączonej instrukcji montażu.</li> </ul> <p>W urządzeniu chłodniczym jest ustawiona zbyt niska temperatura.</p> <ul style="list-style-type: none"> <li>■ Skorygować ustawienia temperatury.</li> </ul> <p>Funkcja SuperCool ❄️ jest jeszcze włączona.</p> <ul style="list-style-type: none"> <li>■ Aby zaoszczędzić energię, funkcję SuperCool ❄️ można wyłączyć samodzielnie wcześniej.</li> </ul>
<p><b>Kompresor włącza się coraz rzadziej i krócej, temperatura w urządzeniu wzrasta.</b></p>	<p>To nie jest usterka. Temperatura jest za wysoka.</p> <ul style="list-style-type: none"> <li>■ Skorygować ustawienia temperatury.</li> <li>■ Skontrolować temperaturę ponownie po 24 godzinach.</li> </ul>
<p><b>Urządzenie chłodnicze jest oblodzone lub we wnętrzu urządzenia tworzy się woda kondensacyjna. Ewentualnie drzwi urządzenia nie zamykają się prawidłowo.</b></p>	<p>Uszczelka drzwi wysunęła się z rowka.</p> <ul style="list-style-type: none"> <li>■ Sprawdzić, czy uszczelka drzwi jest prawidłowo osadzona w rowku.</li> </ul> <p>Uszczelka drzwi jest uszkodzona.</p> <ul style="list-style-type: none"> <li>■ Sprawdzić, czy uszczelka drzwi jest uszkodzona.</li> </ul>
<p><b>Uszczelka drzwi jest uszkodzona lub powinna zostać wymieniona.</b></p>	<p>Uszczelkę drzwi można wymienić bez narzędzi.</p> <ul style="list-style-type: none"> <li>■ Wymienić uszczelkę drzwi. Można ją nabyć w sklepach specjalistycznych lub w serwisie.</li> </ul>













# Co robić, gdy...

## Ogólne problemy z urządzeniem











Problem	Przyczyna i postępowanie
<b>Podłoga w komorze chłodzenia jest mokra.</b>	Otwór odpływowy na wodę z odmrażania jest zatkany. <ul style="list-style-type: none"><li>■ Wyczyścić rynienkę i otwór odpływowy na wodę z odmrażania.</li></ul>
<b>Nie rozlega się dźwięk ostrzegawczy, chociaż drzwi urządzenia są otwarte od dłuższego czasu.</b>	To nie jest usterka. Dźwięk ostrzegawczy został wyłączony w trybie ustawień. Jeśli alarm akustyczny ma znowu zostać włączony: <ul style="list-style-type: none"><li>■ W trybie ustawień  przewinąć za pomocą przycisku dotykowego &lt; lub &gt; na symbol .</li><li>■ Nacisnąć OK.</li><li>■ Korzystając z przycisków dotykowych &lt; i &gt; wybrać żądaną głośność dźwięków ostrzegawczych i sygnałów dźwiękowych.</li><li>■ Nacisnąć OK.</li></ul> Przy włączonych dźwiękach ostrzegawczych i sygnałach dźwiękowych wyświetlane jest  .





## Komunikaty na wyświetlaczu

Komunikat	Przyczyna i postępowanie
<p><b>Na wyświetlaczu świeci się , urządzenie nie chłodzi, jednak obsługa urządzenia jest możliwa i oświetlenie wnętrza jest sprawne.</b></p>	<p>Włączony jest tryb pokazowy.</p> <ul style="list-style-type: none"> <li>■ Nacisnąć OK.</li> </ul> <p>Na wyświetlaczu pojawia się najpierw Miele, następnie ekran startowy.</p> <ul style="list-style-type: none"> <li>■ Nacisnąć OK.</li> <li>■ W trybie ustawień  przewinąć za pomocą przycisku dotykowego &lt; lub &gt; na symbol .</li> <li>■ Nacisnąć OK.</li> </ul> <p>Po wyłączeniu trybu pokazowego  urządzenie chłodnicze się wyłącza i musi zostać ponownie włączone.</p>
<p><b>Na wyświetlaczu pokazywane jest , nie można obsługiwać urządzenia.</b></p>	<p>Funkcja czyszczenia jest jeszcze włączona.</p> <ul style="list-style-type: none"> <li>■ Wyłączyć funkcję czyszczenia, naciskając przycisk dotykowy OK na panelu sterowania.</li> </ul> <p>Na wyświetlaczu pojawia się .</p> <ul style="list-style-type: none"> <li>■ Nacisnąć OK.</li> </ul> <p>Przy wyłączonym trybie czyszczenia  gaśnie punkt w górnym rogu wyświetlacza.</p> <ul style="list-style-type: none"> <li>■ Korzystając z przycisków dotykowych &lt; lub &gt; przewinąć na symbol  i nacisnąć OK.</li> </ul> <p>Urządzenie chłodnicze znowu zaczyna chłodzić.</p>
<p><b>Na wyświetlaczu nic nie jest pokazywane. Wyświetlacz jest ciemny.</b></p>	<p>Tryb szabasowy  jest włączony: Oświetlenie wnętrza jest wyłączone i urządzenie chłodzi.</p> <ul style="list-style-type: none"> <li>■ Nacisnąć OK.</li> </ul> <p>Na wyświetlaczu pojawia się .</p> <ul style="list-style-type: none"> <li>■ Nacisnąć OK.</li> </ul> <p>Przy włączonej funkcji Tryb szabasowy  w górnym rogu wyświetlacza pokazywany jest punkt .</p> <ul style="list-style-type: none"> <li>■ Nacisnąć OK.</li> </ul> <p>Przy wyłączonej funkcji Tryb szabasowy  gaśnie punkt w górnym rogu wyświetlacza.</p>

## Co robić, gdy...

Komunikat	Przyczyna i postępowanie
<b>Na wyświetlaczu pokazywane jest , nie można obsługiwać urządzenia.</b>	Funkcja blokady jest włączona. <ul style="list-style-type: none"><li>■ Odblokować tymczasowo urządzenie chłodnicze lub zupełnie wyłączyć funkcję blokady (patrz rozdział „Pozostałe ustawienia“, punkt „Tymczasowa dezaktywacja/całkowite wyłączenie funkcji blokady /“).</li></ul>
<b>Na wyświetlaczu świeci się symbol , dodatkowo rozlega się sygnał dźwiękowy.</b>	Wskazanie wymiany filtra zapachów  przypomina o tym, że należy wymienić filtr zapachów. <ul style="list-style-type: none"><li>■ Wymienić wkłady filtra zapachów znajdujące się w uchwycie (patrz rozdział „Czyszczenie i konserwacja“, punkt „Wymiana filtra zapachów (wyposażenie dodatkowe)“) i potwierdzić wymianę filtra zapachów, naciskając przycisk dotykowy OK.</li></ul> Symbol  znika z ekranu startowego.
<b>Na wyświetlaczu pokazywane jest  , dodatkowo rozlega się sygnał ostrzegawczy.</b>	<b>Alarm drzwi</b> został uaktywniony. <ul style="list-style-type: none"><li>■ Nacisnąć OK.</li></ul> Dźwięk ostrzegawczy milknie i gaśnie symbol   . <ul style="list-style-type: none"><li>■ Zamknąć drzwi urządzenia.</li></ul>

Komunikat	Przyczyna i postępowanie
<p>Na wyświetlaczu świeci się , ewentualnie wyświetlany jest kod błędu F z cyframi. Dodatkowo rozlega się sygnał ostrzegawczy.</p>	<p>Wystąpiła usterka.</p> <ul style="list-style-type: none"> <li>■ Wyłączyć dźwięk ostrzegawczy, naciskając OK na wyświetlaczu.</li> <li>■ Wezwać serwis.</li> </ul> <p>Do zgłoszenia usterki potrzebny jest wyświetlany kod błędu oraz oznaczenie modelu i numer fabryczny posiadanego urządzenia chłodniczego. Te informacje <b>i</b> można wywołać bezpośrednio na wyświetlaczu:</p> <ul style="list-style-type: none"> <li>■ Nacisnąć OK.</li> </ul> <p>Na wyświetlaczu pokazywane są wymagane dane urządzenia.</p> <ul style="list-style-type: none"> <li>■ Nacisnąć OK.</li> <li>■ Aby wyłączyć urządzenie chłodnicze, przewinąć za pomocą przycisku dotykowego &lt; lub &gt; na symbol .</li> <li>■ Aby opuścić ekran informacyjny, przewinąć za pomocą przycisku dotykowego &lt; lub &gt; na symbol .</li> <li>■ Nacisnąć OK.</li> </ul> <p>Wskazywany jest <b>błąd urządzenia</b>: To wskazanie ma zawsze pierwszeństwo i przerywa natychmiast każde ustawienie, które jest akurat przeprowadzane.</p> <p>Błąd urządzenia ma pierwszeństwo przed występującym alarmem drzwi i/lub alarmem temperaturowym.</p>

## Co robić, gdy...

### Nie działa oświetlenie wnętrza.

 Niebezpieczeństwo porażenia prądem przez odsłonięte elementy przewodzące prąd elektryczny.





Po zdjęciu pokrywki oświetlenia mogą Państwo wejść w kontakt z elementami przewodzącymi prąd elektryczny.

Nie usuwać pokrywki oświetlenia. Oświetlenie LED może być naprawiane i wymieniane wyłącznie przez serwis.

 Niebezpieczeństwo zranień przez oświetlenie LED.

To oświetlenie klasyfikuje się w grupie ryzyka RG 2. Gdy pokrywka jest uszkodzona, może dojść do zranienia oczu.

Przy uszkodzonej pokrywce lampki nie zaglądać z bliska do oświetlenia za pomocą żadnych instrumentów optycznych (lupy itp.).

Problem	Przyczyna i postępowanie
Nie działa oświetlenie wnętrza.	Urządzenie nie jest włączone. ■ Włączyć urządzenie chłodnicze.
	Tryb szabasowy  jest włączony: Wyświetlacz jest ciemny i urządzenie chłodzi. ■ Nacisnąć OK. Na wyświetlaczu pojawia się  . ■ Nacisnąć OK.
	Przy włączonej funkcji Tryb szabasowy  w górnym rogu wyświetlacza pokazywany jest punkt  . ■ Nacisnąć OK.
	Przy wyłączonej funkcji Tryb szabasowy  gaśnie punkt w górnym rogu wyświetlacza. Oświetlenie wnętrza wyłącza się automatycznie po ok. 15 minutach przy otwartych drzwiach urządzenia ze względu na przegrzanie. Jeśli to nie jest przyczyną, wystąpiła usterka. ■ Wezwać serwis.

## Przyczyny powstawania hałasu

Normalne odgłosy	Skąd one się biorą?
<b>Wrrrrr...</b>	Warczenie pochodzi z silnika (kompresora). Czasami może być nieco głośniejsze, szczególnie podczas włączania się silnika.
<b>Bul, bul...</b>	Bulgotanie, chlupotanie lub furczenie pochodzi od czynnika chłodniczego, który przepływa przez instalację.
<b>Klik...</b>	Klikanie można usłyszeć zawsze wtedy, gdy termostat włącza lub wyłącza silnik.
<b>Stuk...</b>	Stukanie słychać zawsze wtedy, gdy w urządzeniu dochodzi do rozprężeń materiałowych.
Proszę pamiętać, że hałasy w układzie chłodniczym związane z pracą silnika i z przepływem nie są możliwe do usunięcia!	

Hałasy	Przyczyna i postępowanie
<b>Grzechotanie, klekotanie, brzęczenie</b>	Urządzenie nie jest wypoziomowane. Wypoziomować urządzenie za pomocą poziomnicy. Zastosować w tym celu nóżki ustawcze pod urządzeniem chłodniczym.  W przypadku niszy przekraczającej 140 cm: Wsunąć dostarczone wraz z urządzeniem szyny stabilizujące od spodu dna urządzenia.
	Szuflady, kosze lub półki chwieją się lub blokują. Sprawdzić wymiary elementów i ewentualnie założyć je ponownie.
	Butelki lub naczynia się dotykają. Rozsunąć je nieco.

## Kontakt w przypadku wystąpienia usterki

W razie wystąpienia usterek, których nie można usunąć samodzielnie, proszę powiadomić np. sprzedawcę Miele lub serwis Miele.

Wizytę technika serwisowego Miele można zamówić online na stronie [www.miele.pl](http://www.miele.pl) w zakładce Serwis.

Dane kontaktowe serwisu Miele znajdują się na końcu tego dokumentu.

Serwis wymaga podania oznaczenia modelu i numeru fabrycznego urządzenia (Fabr./SN/Nr.). Obie te informacje znajdują się na tabliczce znamionowej.

Tabliczka znamionowa znajduje się we wnętrzu urządzenia.

## Wyświetlanie informacji o urządzeniu

Te informacje można znaleźć w trybie ustawień w punkcie Informacje **i** (patrz rozdział „Pozostałe ustawienia“) lub na tabliczce znamionowej we wnętrzu urządzenia chłodniczego.

## Baza danych EPREL

Od 1 marca 2021 informacje dotyczące etykietowania energetycznego i wymogi dotyczące ekoprojektu będą dostępne w europejskiej bazie danych o produktach (EPREL). Bazę danych o produktach można znaleźć pod następującym linkiem: <https://eprel.ec.europa.eu/>. Tutaj zostaną Państwo poproszeni o wprowadzenie identyfikatora modelu dostawcy.

Identyfikator modelu dostawcy znajduje się na tabliczce znamionowej.

<b>Miele</b>			
XXXXXX		Nr. XX/XXXXXXXXXX.	
WEINTEMPERATURSCHRANK/INTERRIORSCHICKELL MULTITEMPERATURE WINE STORAGE CABINET/UNDERCORKTOP ARMOIRE DE MISE EN TEMPLES VINS/MOD. ENCASTRABLE SOUS PLAN ARMAIRO P/ACONDICIONAMTO. VINO/MODEN/POTRBAJO ENOMERA BPHHBYT TEMEPATYTPHBYT WYK49			
Klasse/Class Classe/Clase SN-ST	Ap-Type/AP-Type AP-Type/AP-Tipo	Bruttinhalt/Gross Capacity Volume Brut/Capacità Bruta XXX l	Gefrieremogen/Freezing Capacity Pouvoir de Congel/Capac. Congeladora
Netinhalt Net Capacity Volume U e Capac. Util	Ges /K /G /WEN /KALT Tot /R /F /WINE /CHILL Tot /R /C /WINE /CHILL Tot /F /C /WINE /CHILL	<b>R600a: XXg</b>	

## Gwarancja

Okres gwarancji wynosi 2 lata.

Dalsze informacje dotyczące warunków gwarancji w Państwa kraju można uzyskać w serwisie Miele.

Miele Sp. z o.o.  
ul. Czerniakowska 87A  
00-718 Warszawa  
Tel. 22 335 00 00  
[www.miele.pl](http://www.miele.pl)

Miele & Cie. KG  
Carl-Miele-Straße 29  
33332 Gütersloh  
Niemcy

K 7433 E, K 7733 E

pl-PL

M.-Nr 11 743 960 / 01