

ASUS®

Seria PA279CV

Monitor LCD

**Podręcznik
użytkownika**

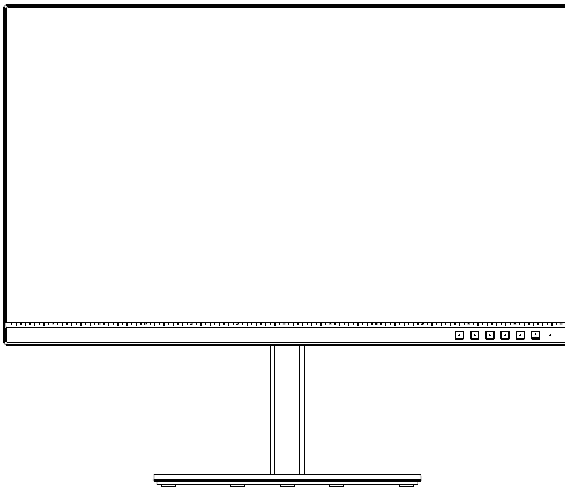

HDMI™
HIGH-DEFINITION MULTIMEDIA INTERFACE

Spis treści

Uwagi	iv
Informacje dotyczące bezpieczeństwa	v
Dbanie i czyszczenie	vii
1.1 Witamy!	1-1
1.2 Zawartość opakowania	1-1
1.3 Podłączanie monitora	1-2
1.4 Połączenia kabli	1-3
1.4.1 Tył monitora LCD	1-3
1.5 Wprowadzenie do monitora	1-4
1.5.1 Używanie przycisku sterowania	1-4
2.1 Regulacja monitora	2-1
2.2 Odłączanie wspornika/podstawy (do montażu ściennego VESA)	2-2
2.3 Wymiary zewnętrzne	2-3
3.1 Menu OSD (menu ekranowe)	3-1
3.1.1 Jak wykonać ponowną konfigurację	3-1
3.1.2 Wprowadzenie do funkcji OSD	3-2
3.2 Specyfikacje	3-13
3.3 Rozwiązywanie problemów (FAQ)	3-14
3.4 Lista obsługiwanych taktowania	3-15

Copyright © 2020 ASUSTeK COMPUTER INC. Wszelkie prawa zastrzeżone.

Żadnej z części tego podręcznika, włącznie z opisem produktów i oprogramowania, nie można powielać, przenosić, przetwarzać, przechowywać w systemie odzyskiwania danych ani tłumaczyć na inne języki, w jakiegokolwiek formie lub w jakikolwiek sposób, z wyjątkiem wykonywania kopii zapasowej dokumentacji otrzymanej od dostawcy, bez wyraźnego, pisemnego pozwolenia firmy ASUSTeK COMPUTER INC. ("ASUS").

Gwarancja na produkt lub usługę gwarancyjną nie zostanie wydłużona, jeśli: (1) produkt był naprawiany, modyfikowany lub zmieniany, jeśli wykonane naprawy, modyfikacje lub zmiany zostały wykonane bez pisemnej autoryzacji ASUS; lub, gdy (2) została uszkodzona lub usunięta etykieta z numerem seryjnym.

ASUS UDOSTĘPNIŁ TEN PODRĘCZNIK W STANIE „JAKI JEST”, BEZ UDZIELANIA JAKIKOLWIEK GWARANCJI, ZARÓWNO WYRAŹNYCH JAK I DOMNIEMANYCH, WŁĄCZNIE, ALE NIE TYLKO Z DOMNIEMANYMI GWARANCJAMI LUB WARUNKAMI PRZYDATNOŚCI HANDLOWEJ LUB DOPASOWANIA DO OKREŚLONEGO CELU. W ŻADNYM PRZYPADKU FIRMA ASUS, JEJ DYREKTORZY, KIEROWNICY, PRACOWNICY LUB AGENCI NIE BĘDĄ ODPOWIADAĆ ZA JAKIKOLWIEK NIEBEZPOŚREDNIE, SPECJALNE, PRZYPADKOWE LUB KONSEKWENTNE SZKODY (WŁĄCZNIE Z UTRATĄ ZYSKÓW, TRANSAKCJI BIZNESOWYCH, UTRATĄ MOŻLIWOŚCI KORZYSTANIA LUB UTRATĄ DANYCH, PRZERWAMI W PROWADZENIU DZIAŁALNOŚCI ITP.) NAWET, JEŚLI FIRMA ASUS UPRZEDZIŁA O MOŻLIWOŚCI ZAISTNIENIA TAKICH SZKÓD, W WYNIKU JAKIKOLWIEK DEFEKTÓW LUB BŁĘDÓW W NINIEJSZYM PODRĘCZNIKU LUB PRODUKCIE.

SPECYFIKACJE I INFORMACJE ZNAJDUJĄCE SIĘ W TYM PODRĘCZNIKU, SŁUŻĄ WYŁĄCZNIE CELOM INFORMACYJNYM I MOGĄ ZOSTAĆ ZMIENIONE W DOWOLNYM CZASIE, BEZ POWIADOMIENIA, DLATEGO TEŻ, NIE MOGĄ BYĆ INTERPRETOWANE JAKO WIĄŻĄCE FIRME ASUS DO ODPOWIEDZIALNOŚCI. ASUS NIE ODPOWIADA ZA JAKIKOLWIEK BŁĘDY I NIEDOKŁADNOŚCI, KTÓRE MOGĄ WYSTĄPIĆ W TYM PODRĘCZNIKU, WŁĄCZNIE Z OPISANYMI W NIM PRODUKTAMI I OPROGRAMOWANIEM.

Nazwy produktów i firm pojawiające się w tym podręczniku mogą, ale nie muszą, być zastrzeżonymi znakami towarowymi lub prawami autorskimi ich odpowiednich właścicieli i używane są wyłącznie w celu identyfikacji lub wyjaśnienia z korzyścią dla ich właścicieli i bez naruszania ich praw.

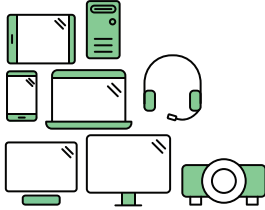

Say hello to a more sustainable product

IT products are associated with a wide range of sustainability risks throughout their life cycle. Human rights violations are common in the factories. Harmful substances are used both in products and their manufacture. Products can often have a short lifespan because of poor ergonomics, low quality and when they are not able to be repaired or upgraded.

This product is a better choice. It meets all the criteria in TCO Certified, the world's most comprehensive sustainability certification for IT products. Thank you for making a responsible product choice, that help drive progress towards a more sustainable future!

Criteria in TCO Certified have a life-cycle perspective and balance environmental and social responsibility. Conformity is verified by independent and approved verifiers that specialize in IT products, social responsibility or other sustainability issues. Verification is done both before and after the certificate is issued, covering the entire validity period. The process also includes ensuring that corrective actions are implemented in all cases of factory non-conformities. And last but not least, to make sure that the certification and independent verification is accurate, both TCO Certified and the verifiers are reviewed regularly.

Want to know more?

Read information about TCO Certified, full criteria documents, news and updates at [tcocertified.com](https://www.tcocertified.com). On the website you'll also find our Product Finder, which presents a complete, searchable listing of certified products.

Uwagi

Oświadczenie Federalnej Komisji Łączności

Urządzenie to jest zgodne z Częścią 15 przepisów FCC. Jego działanie wymaga spełnienia następujących dwóch warunków:

- Urządzenie to nie może powodować żadnych szkodliwych zakłóceń i
- Urządzenie to musi akceptować wszelkie odbierane zakłócenia, włącznie z zakłóceniami nieprzewidywalnymi.

Urządzenie to zostało poddane testom, które określiły, że spełnia ograniczenia dla urządzeń cyfrowych klasy B, określone przez część 15 przepisów FCC. Wymagania te zostały ustanowione w celu zapewnienia właściwego zabezpieczenia przed szkodliwymi zakłóceniami urządzeń w instalacji domowej. Urządzenie to generuje, wykorzystuje, może emitować energię częstotliwości radiowej, zakłócającą komunikację radiową, jeśli nie zostanie zainstalowane i nie będzie używane zgodnie z instrukcjami producenta. Jednakże, nie można zagwarantować, że zakłócenia nie wystąpią w określonej instalacji. Jeśli urządzenie wpływa na jakość odbioru radia lub telewizji, co można sprawdzić poprzez wyłączenie i włączenie urządzeń, użytkownik powinien spróbować samodzielnie usunąć zakłócenia poprzez zastosowanie jednej lub więcej następujących czynności:

- Zmiana pozycji lub ukierunkowania anteny odbiorczej.
- Zwiększenie odstępów między urządzeniem a odbiornikiem.
- Podłączenie urządzenia i odbiornika do gniazd zasilanych z różnych obwodów.
- Skonsultowanie się z dostawcą i doświadczonym technikiem radiowo-telewizyjnym w celu uzyskania pomocy.

Oświadczenie Kanadyjski Departament Komunikacji

To urządzenie cyfrowe nie przekracza ograniczeń klasy B dla emisji zakłóceń radiowych, ustalonych przez Przepisy dotyczące zakłóceń radiowych Kanadyjskiego Departamentu Komunikacji.

To urządzenie cyfrowe klasy B jest zgodne z kanadyjską normą ICES-003.

Urządzenie może upaść, powodując poważne obrażenia osobiste lub śmierć. Aby zapobiec obrażeniom, to urządzenie należy bezpiecznie przymocować do podłogi/ściany, zgodnie ze wszystkimi instrukcjami instalacji.



Informacje dotyczące bezpieczeństwa

- Przed wykonaniem ustawień monitora należy uważnie przeczytać całą, dostarczoną w opakowaniu dokumentację.
- Aby zapobiec pożarowi lub porażeniu prądem elektrycznym, nigdy nie należy narażać monitora na działanie deszczu lub wilgoci.
- Nigdy nie należy otwierać obudowy monitora. Niebezpieczne, wysokie napięcie wewnątrz monitora może spowodować poważne obrażenia fizyczne.
- W przypadku uszkodzenia zasilacza nie wolno naprawiać go samemu. Należy skontaktować się z technikiem serwisu lub ze sprzedawcą.
- Przed rozpoczęciem używania produktu należy sprawdzić, czy wszystkie kable są prawidłowo podłączone oraz, czy nie są uszkodzone. Po wykryciu jakiegokolwiek uszkodzenia należy jak najszybciej skontaktować się z dostawcą.
- Szczeliny i otwory w tylnej lub górnej części obudowy, służą do wentylacji. Nie należy zakrywać tych szczelin. Nigdy nie należy umieszczać tego produktu obok lub nad grzejnikiem lub źródłem ciepła, dopóki nie zostanie zapewniona prawidłowa wentylacja.
- Monitor należy zasilac wyłącznie ze źródła zasilania wskazanego na etykiecie. Przy braku pewności co do typu zasilania w sieci domowej należy skontaktować się z dostawcą lub lokalnym zakładem energetycznym.
- Należy używać właściwą wtyczkę zasilania, zgodną z lokalnymi standardami.
- Nie należy przeciążać listew zasilających lub przedłużaczy. Przeciążenie może spowodować porażenie prądem elektrycznym.
- Należy unikać kurzu, wilgoci i ekstremalnych temperatur. Nie należy trzymać urządzenia w miejscu, gdzie może ono się zamoczyć. Monitora należy ustawić na stabilnej powierzchni.
- Urządzenie należy odłączyć od zasilania podczas burzy z wyładowaniami atmosferycznymi lub, jeśli nie będzie długo używane. Zabezpieczy to monitor przed uszkodzeniem spowodowanym skokami napięcia.
- Nigdy nie należy wpychać do szczelin obudowy monitora żadnych obiektów lub wlewać płynów.
- Aby zapewnić oczekiwane działanie, monitor należy używać wyłącznie z komputerami z certyfikatem UL, z gniazdami o parametrach prądu zmiennego 100 ~ 240V.
- Gniazdko sieciowe powinno znajdować się w pobliżu urządzenia i powinno być łatwo dostępne.

- W przypadku wystąpienia problemów technicznych z monitorem należy skontaktować się z wykwalifikowanym technikiem serwisu lub ze sprzedawcą.
- Przed podłączeniem wtyczki zasilania do sieci zasilającej należy zapewnić uziemienie. Podczas odłączania połączenia uziemienia, po wyciągnięciu wtyczki zasilania, należy sprawdzić odłączenie zasilania.

OSTRZEŻENIE

Korzystanie ze słuchawek nausznych i dousznych innych niż określone w niniejszym dokumencie może być przyczyną utraty słuchu spowodowanej nadmiernym ciśnieniem akustycznym.

Dbanie i czyszczenie

- Przed zmianą pozycji monitora zaleca się odłączenie kabli i przewodu zasilającego. Podczas zmiany pozycji monitora należy stosować właściwe techniki podnoszenia. Podczas podnoszenia lub przenoszenia należy chwycić za krawędzie monitora. Nie należy podnosić monitora za podstawę lub za przewód.
- Czyszczenie. Wyłącz monitor i odłącz przewód zasilający. Oczyszczyć powierzchnię monitora pozbawioną luźnych włókien, nie szorstką szmatką. Trudniejsze do usunięcia plamy, można usunąć szmatką zwilżoną w łagodnym środku do czyszczenia.
- Należy unikać środków czyszczących zawierających alkohol lub aceton. Należy używać środek czyszczący przeznaczony do czyszczenia ekranów LCD. Nigdy nie należy spryskiwać środkiem czyszczącym bezpośrednio ekranu, ponieważ może on dostać się do wnętrza monitora i spowodować porażenie prądem elektrycznym.

Następujące objawy są normalne podczas działania monitora:

- Ze względu na naturę światła jarzeniowego, podczas początkowego używania ekran może migać. Wyłącz przełącznik zasilania i włącz go ponownie, aby upewnić się, że miganie zniknęło.
- W zależności od wykorzystywanego wzoru pulpitu, na ekranie może wystąpić lekkie zróżnicowanie jasności.
- Kilkogodzinne wyświetlanie tego samego obrazu, może spowodować utrzymywanie się poobrazu, po przełączeniu obrazu. Właściwy ekran zostanie powoli przywrócony, po wyłączeniu zasilania na kilka godzin.
- Gdy ekran stanie się czarny lub zacznie migać albo gdy nie można dłużej pracować należy skontaktować się z dostawcą lub punktem serwisowym. Nie należy naprawiać wyświetlacza samodzielnie!

Konwencje stosowane w tym podręczniku



OSTRZEŻENIE: Informacja zapobiegająca odniesieniu obrażeń podczas wykonywania zadania.



PRZESTROGA: Informacja zapobiegająca uszkodzeniu komponentów podczas wykonywania zadania.



WAŻNE: Informacja, którą **NALEŻY** wziąć pod rozwagę w celu dokończenia zadania.



UWAGA: Wskazówki i dodatkowe informacje pomocne w dokończeniu zadania.

Gdzie można znaleźć więcej informacji

W celu uzyskania dodatkowych informacji i aktualizacji produktu i oprogramowania, sprawdź następujące źródła.

1. Strony sieci web ASUS

Ogólnoświatowe strony sieci web ASUS zapewniają zaktualizowane informacje o urządzeniach i oprogramowaniu firmy ASUS. Sprawdź <http://www.asus.com>

2. Opcjonalna dokumentacja

Opakowanie z produktem może zawierać opcjonalną dokumentację, która mogła zostać dodana przez dostawcę. Te dokumenty nie są części standardowego opakowania.

Usługa odbioru zużytego sprzętu

Program recyklingu i odbioru zużytego sprzętu firmy ASUS wynika z naszego zaangażowania w zapewnienia najwyższych norm ochrony środowiska. Wierzymy, w dostarczanie naszym klientom rozwiązań umożliwiających odpowiedzialny recykling naszych produktów, baterii oraz innych elementów jak również materiałów opakowaniowych. Szczegółowe informacje dotyczące recyklingu w różnych regionach są dostępne na stronie internetowej <http://csr.asus.com/english/Takeback.htm>.

1.1 Witamy!

Dziękujemy za zakupienie monitora LCD ASUS®!

Najnowszy szerokoekranowy monitor LCD ASUS zapewnia wyraźny, szerszy i jasny wyświetlacz, plus funkcje zwiększające doznania podczas oglądania.

Dzięki tym funkcjom, można cieszyć się wygodnymi i wspaniałymi obrazami, jakie zapewnia monitor!

1.2 Zawartość opakowania

Sprawdź, czy w opakowaniu znajdują się następujące elementy:

- ✓ Monitor LCD
- ✓ Wspornik/Podstawa
- ✓ Instrukcja szybkiego uruchomienia
- ✓ Karta gwarancyjna
- ✓ 1x kabel USB typu C (opcjonalny)
- ✓ 1x Przewód zasilający
- ✓ 1 x kabel HDMI (opcjonalny)
- ✓ 1 x kabel DP (opcjonalny)
- ✓ Raport testu kalibracji kolorów
- ✓ Karta powitalna ProArt



-
- Jeśli którekolwiek z podanych wyżej elementów są uszkodzone lub, gdy ich brak należy jak najszybciej skontaktować się ze sprzedawcą.
-

1.3 Podłączanie monitora

W celu podłączenia monitora:

1. Wyrównaj otwór na śrubę we wsporniku ze śrubą dołączoną do podstawy. Następnie wsuń podstawę do wspornika.
2. Przymocuj podstawę do wspornika, dokręcając dołączoną śrubę.

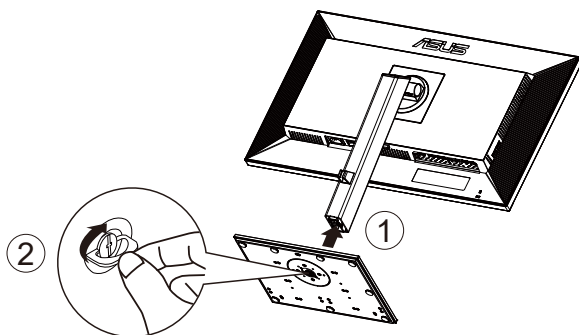

*Rozmiar śruby podstawy: M6 x 17mm

1.4 Połączenia kabli

1.4.1 Tył monitora LCD

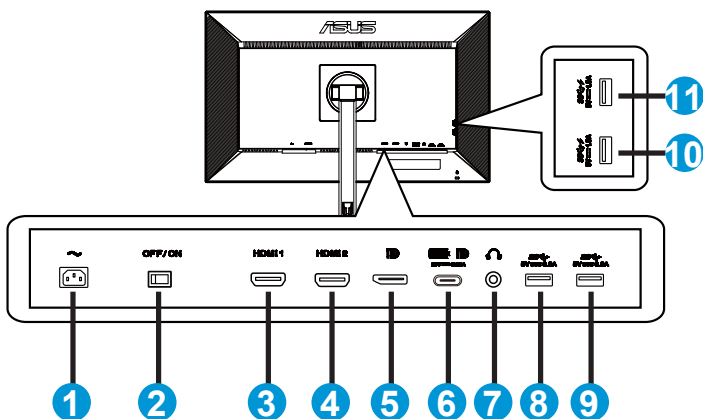

1. Port wejścia prądu zmiennego
2. Przełącznik zasilania
3. Gniazdo HDMI 1
4. Gniazdo HDMI 2
5. Gniazdo wejścia DP
6. USB3.1 Type-C
7. Port wyjścia słuchawek
8. USB3.1 Type A
9. USB3.1 Type A
10. USB3.1 Type A
11. USB3.1 Type A



Ten monitor jest zgodny ze standardem Super-Speed USB 3.1 (5 Gbps). Port oferuje maks. moc zasilania 65W z napięciem wyjścia 5V/3A, 9V/3A, 12V/3A, 15V/3A i 20V/3,25A. Podłączenie kabla USB Type-C udostępni na monitorze wejście źródła DisplayPort, wyjście zasilania i porty USB Type-A (pobieranie danych). Podłączenie kabla USB Type-C udostępni na monitorze jedynie porty USB Type-A (pobieranie danych).

1.5 Wprowadzenie do monitora

1.5.1 Używanie przycisku sterowania

Za pomocą przycisku sterowania na spodzie monitora można dostosować ustawienia obrazu.

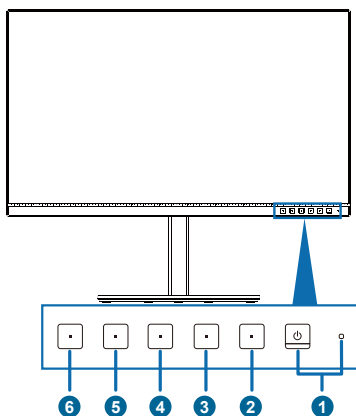

1.  Przycisk zasilania/wskaźnik zasilania:

- Włączanie/wyłączanie monitora.
- Definicje kolorów wskaźnika zasilania zawiera tabela poniżej.

Stan	Opis
Biały	WŁ.
Bursztynowy	Tryb gotowości
WYŁ.	WYŁ.

2.  Przycisk Menu:



- Naciśnij ten przycisk, aby wyświetlić menu OSD, gdy OSD jest wyłączone.
- Przechodzenie do menu OSD.
- Przełączanie włączania i wyłączenia funkcji Blokada klawiszy z długim 5 sekundowym naciśnięciem.

3.  Przycisk Zamknij:

- Naciśnij ten przycisk, aby wyświetlić menu OSD, gdy OSD jest wyłączone.
- Opuszczanie menu OSD.

4.  Przycisk Wybór wejścia

- Użyj ten przycisk skrótu do przełączania pomiędzy sygnałem wejścia HDMI-1, HDMI-2, DisplayPort, USB Type-C i włączeniem/wyłączeniem funkcji Autom. wykryw. źródła.

5.  Skróć 1:
- Naciśnij ten przycisk, aby wyświetlić menu OSD, gdy OSD jest wyłączone.
 - Domyślne: Przycisk skrótu Jasność
 - W celu zmiany funkcji przycisku skrótu, przejdź do menu Skróć > Skróć 1.
6.  Skróć 2:
- Naciśnij ten przycisk, aby wyświetlić menu OSD, gdy OSD jest wyłączone.
 - Domyślne: Przycisk skrótu Filtr światła nieb.
 - W celu zmiany funkcji przycisku skrótu, przejdź do menu Skróć > Skróć 2.

2.1 Regulacja monitora

- Dla uzyskania optymalnego widzenia, zaleca się, aby spojrzeć na pełny ekran monitora, a następnie wyregulować monitor pod najbardziej wygodnym kątem.
- Przytrzymaj podstawę, aby zabezpieczyć monitor przed upadkiem podczas zmiany jego kąta nachylenia.
- Kąt nachylenia monitora można regulować w zakresie od $+35^\circ$ do -5° , monitor można też przekręcać w lewo lub w prawo o 45° .

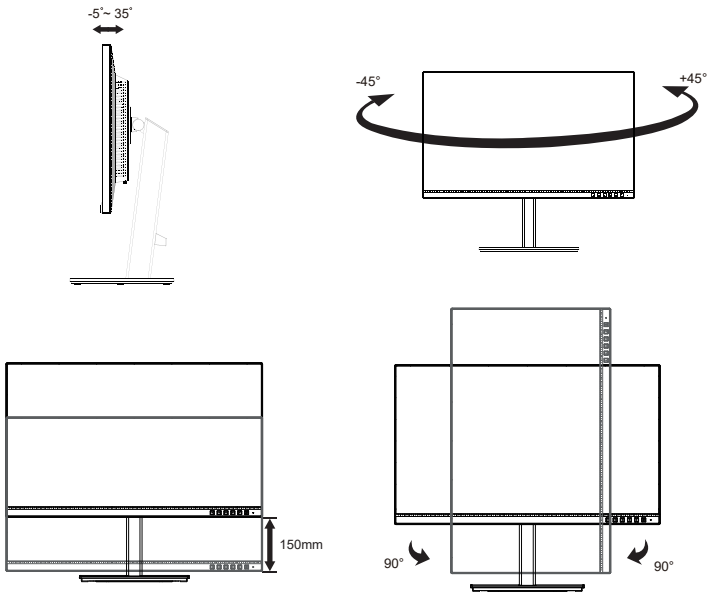

2.2 Odłączanie wspornika/podstawy (do montażu ściennego VESA)

Odłączana podstawa tego monitora, jest przeznaczona do montażu na ścianie VESA.

W celu odłączenia wspornika/podstawy

1. Odłącz kable zasilania i sygnałowy. Umieść ostrożnie monitor skierowany ekranem w dół w opakowaniu EPS.
2. Naciśnij przycisk szybkiego zwalniania na pokrywie tylnej.
3. Odłącz podstawę (wspornik z podstawą) od monitora.

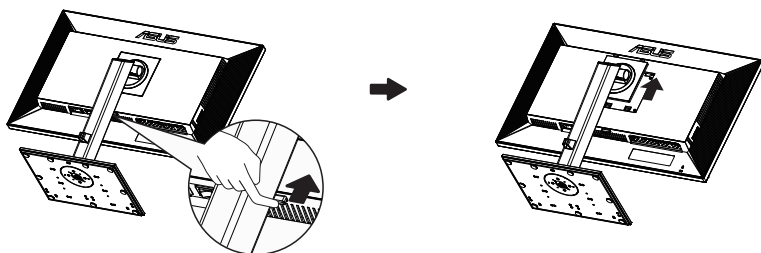

- Zestaw do montażu ściennego VESA (100 x 100 mm) należy zakupić oddzielnie.
- Należy używać wyłącznie wsporników do montażu na ścianie z certyfikatem UL o minimalnej wadze/udźwigu 28,8 kg (wielkość śruby: M4 x 10 mm).

2.3 Wymiary zewnętrzne



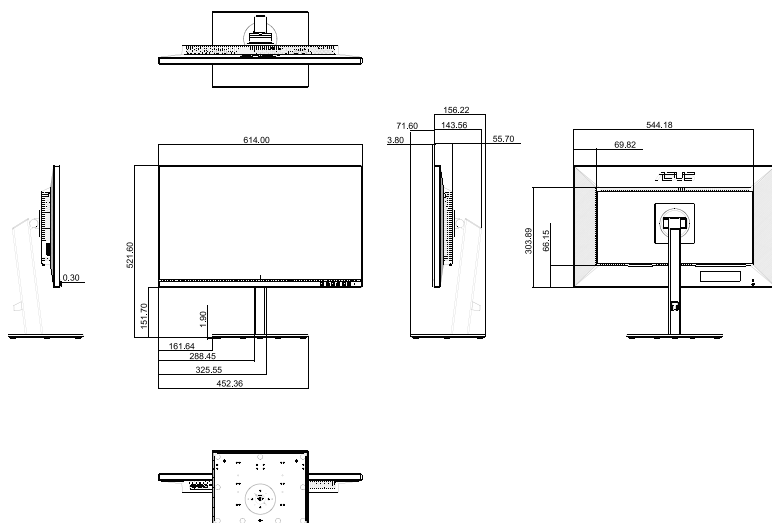



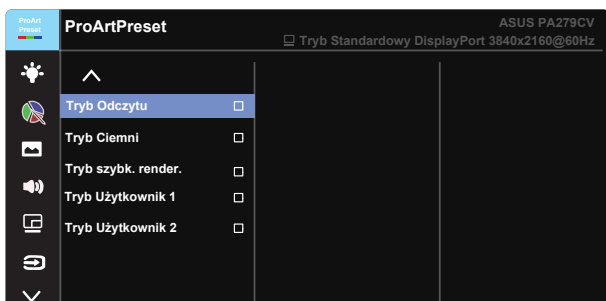
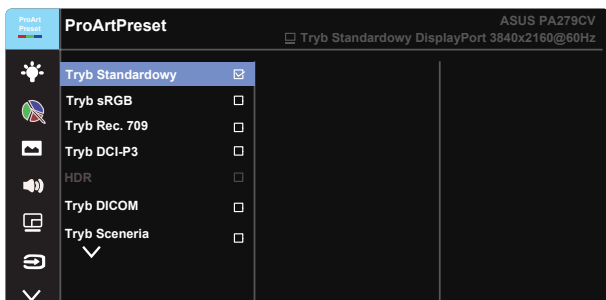

Jednostka: mm



3.1 Menu OSD (menu ekranowe)

3.1.1 Jak wykonać ponowną konfigurację



1. Naciśnij dowolny przycisk (poza przyciskiem Zasilanie), aby wyświetlić menu OSD.
2. Naciśnij  przycisk MENU, aby uaktywnić menu OSD.
3. Naciśnij przyciski, zgodnie ze wskazaniem na ekranie w celu przechodzenia pomiędzy funkcjami. Podświetl wymaganą funkcję i naciśnij  w celu jej uaktywnienia. Jeśli wybrana funkcja posiada podmenu, ponownie naciśnij  i  w celu przechodzenia pomiędzy funkcjami podmenu. Podświetl wymaganą funkcję podmenu i naciśnij  w celu jej uaktywnienia.
4. Naciśnij  i  w celu zmiany ustawień wybranej funkcji.
5. W celu wyjścia i z menu OSD z zapisaniem zmian, naciskaj powtarzająco  lub , aż do zakończenia wyświetlania menu OSD. Aby dostosować inne funkcje, powtórz czynności 1-4.

3.1.2 Wprowadzenie do funkcji OSD

1. ProArtPreset

Ta funkcja obejmuje dwanaście podfunkcji, które można wybrać według preferencji.

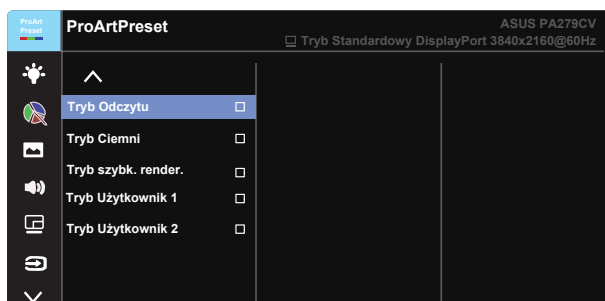
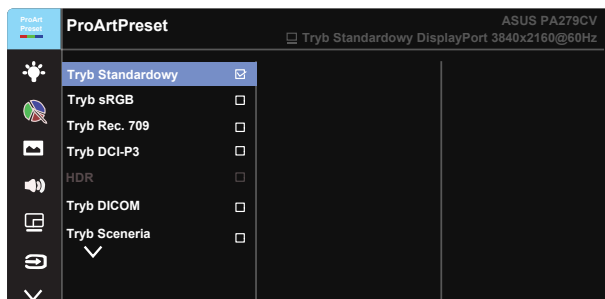

- **Tryb Standardowy:** Najlepszy wybór do edycji dokumentów.
- **Tryb sRGB:** Zgodny z przestrzenią barwową sRGB, tryb sRGB to najlepszy wybór do edycji dokumentów.
- **Tryb Rec. 709:** Zgodny z przestrzenią barwową Rec. 709.
- **Tryb DCI-P3:** Zgodny z przestrzenią barwową DCI-P3.
- **HDR:** Technologia High Dynamic Range. Obejmuje trzy tryby HDR (PQ Optimized, PQ 350 i PQ Basic).
- **Tryb DICOM:** Zgodny z przestrzenią barwową DICOM.
- **Tryb Sceneria:** Najlepszy wybór do wyświetlania zdjęć scenerii.
- **Tryb Odczytu:** To najlepszy wybór do czytania książek.
- **Tryb Ciemni:** To najlepszy wybór w przypadku miejsc o słabym świetle otoczenia.

- **Tryb szyb. render.:** Symulacja wyświetlania z wysoką częstotliwością odświeżania w celu generowania różnych częstotliwości podświetlenia.



Tryb szyb. render. można uaktywnić wyłącznie przy 60Hz.



Aby uaktywnić tę funkcję, należy wykonać następującą czynność: wyłącz Adaptive-Sync. Podczas używania tej funkcji, nie można regulować ustawień Jasność i ASCR.

- **Tryb Użytkownik 1:** Umożliwia dostosowanie kolorów w opcji Ustawienia Zaawansowane.
- **Tryb Użytkownik 2:** Umożliwia dostosowanie kolorów w opcji Ustawienia Zaawansowane.



- ASCR nie jest konfigurowane przez użytkownika standardowo, w trybie sRGB, Rec.709, DCI-P3, HDR, DICOM i w trybie szyb. render.
- Gamma nie jest konfigurowane przez użytkownika w trybie sRGB, DCI-P3, HDR, DICOM i w Tryb Sceneria.
- Temp. barwowa, jasność, kontrast, nasycenie, barwa, Paleta ProArt/Kolor i poziom czerni nie są konfigurowane przez użytkownika w trybie sRGB.



Color Engine	Tryb Standardowy	Tryb sRGB	Tryb Rec. 709	Tryb DCI-P3	HDR	Tryb DICOM	Tryb Sceneria	Tryb Odczytu	Tryb Ciemni	Tryb szyb. render.	Tryb Użytkownik 1	Tryb Użytkownik 2
Temp. barwowa	V	Nie dotyczy	V	V (*1)	Nie dotyczy	V (*2)	V	Nie dotyczy	V	V	V	V
Jasność	V	Nie dotyczy	V	V	Nie dotyczy	V	V	V	V	V	V	V
Kontrast	V	V	V	V	Nie dotyczy	V	V	V	V	V	V	V
ASCR	Nie dotyczy	Nie dotyczy	Nie dotyczy	Nie dotyczy	Nie dotyczy	Nie dotyczy	V	V	V	Nie dotyczy	V	V
Odśwież.	V	V	V	V	V	V	V	V	V	V	V	V
Nasycenie	V	Nie dotyczy	V	V	Nie dotyczy	V	V	Nie dotyczy	V	V	V	V
Barwa	V	Nie dotyczy	V	V	Nie dotyczy	V	V	Nie dotyczy	V	V	V	V
Paleta ProArt/Kolor	V	Nie dotyczy	V	V	Nie dotyczy	V	V	V	V	V	Nie dotyczy	Nie dotyczy
Poziom czerni	V	V	V	V	Nie dotyczy	V	V	V	V	V	Nie dotyczy	Nie dotyczy
Gamma	V	Nie dotyczy	V	Nie dotyczy	Nie dotyczy	Nie dotyczy	Nie dotyczy	V	V	V	V	V

V: regulowane

NA: funkcja wyłączona

(*1) Wyłącznie 6500K i P3-Theater (domyślna)

(*2) Wyłącznie 6500K (domyślna) i 9300K

2. Filtr światła nieb.

Dostosowywanie poziomu energii światła niebieskiego emitowanego przez podświetlenie LED.

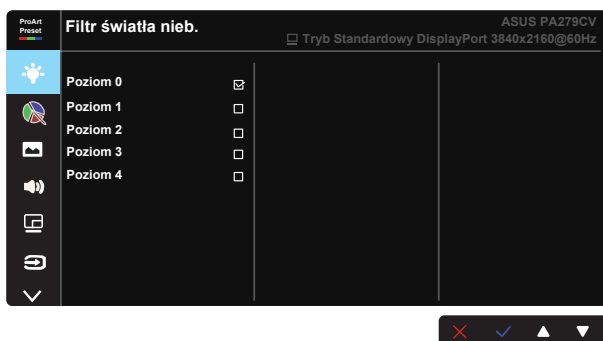

- **Poziom 0: Bez zmian**



- Gdy ustawienie Filtr światła nieb. zostanie uaktywnione, automatycznie zaimportowane zostaną ustawienia domyślne pozycji Tryb Standardowy.
- W przypadku opcji od Poziom 1 do Poziom 3 funkcja Jasność może być skonfigurowana przez użytkownika.
- Poziom 4 jest ustawieniem optymalnym. Jest ono zgodne z certyfikatem ograniczonej emisji światła niebieskiego TUV. Użytkownik nie może skonfigurować funkcji Jasność.



Aby ograniczyć zmęczenie oczu, należy stosować się do poniższych zaleceń:

- Podczas wielogodzinnej pracy przed monitorem należy robić przerwy. Zalecane jest robienie krótkich przerw (co najmniej 5 min) po około godzinie ciągłej pracy przed komputerem. Krótkie, ale częste przerwy są bardziej skuteczne niż jedna długa przerwa.
- W celu zminimalizowania zmęczenia i suchości oczu należy od czasu do czasu pozwolić oczom odpocząć, skupiając wzrok na obiektach znajdujących się daleko.
- Ćwiczenia oczu mogą pomóc w ograniczeniu ich zmęczenia. Ćwiczenia te należy często powtarzać. Jeśli zmęczenie oczu będzie się utrzymywać, należy skonsultować się z lekarzem. Ćwiczenia oczu: (1) Kilukrotne przesuwanie wzroku w górę i w dół (2) Powolne obracanie oczami (3) Przesuwanie wzroku po przekątnej.
- Wysokoenergetyczne światło niebieskie może być przyczyną zmęczenia oczu i zwyrodnienia plamki żółtej związanego z wiekiem (AMD). Filtr światła niebieskiego redukuje o 70% (maks.) szkodliwe światło niebieskie, umożliwiając uniknięcie syndromu widzenia komputerowego (CVS).

3. Paleta ProArt

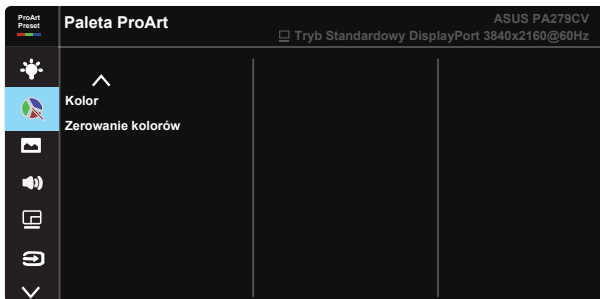
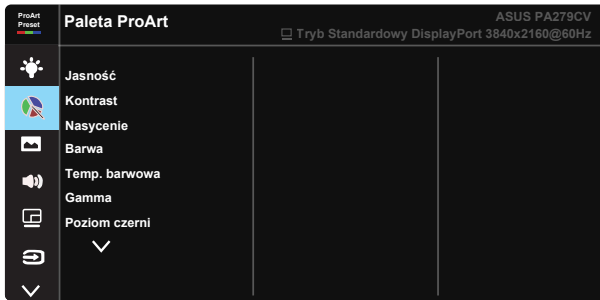

- **Jasność:** Zakres regulacji wynosi 0 do 100.
- **Kontrast:** Zakres regulacji wynosi 0 do 100.
- **Nasylenie:** Zakres regulacji wynosi 0 do 100.
- **Barwa:** Przełączanie kolorów obrazu pomiędzy zielenią i purpurą
- **Temp. barwowa:** Obejmuje pięć wstępnie ustawionych trybów koloru 9300K, 6500K, 5500K, 5000K i P3-Theater.
- **Gamma:** Obejmuje pięć trybów gamma włącznie z 1.8, 2.0, 2.2, 2.4, 2.6.
- **Poziom czerni:** Do dostosowania zainicjowanego 1-go poziomu sygnału najciemniejszego poziomu szarości.
- **Kolor:**
 - * Regulacja Sześciosiowa barwa.
 - * Regulacja Sześciosiowe nasycenie.
 - * Regulacja poziomów wzmocnienia dla R, G, B.
 - * Regulacja wartości przesunięcia poziomów czerni dla R, G, B.



Tryb P3-Theater jest dostępny wyłącznie po wybraniu Tryb DCI-P3.

- **Zerowanie kolorów:**
 - * Zerowanie bieżącego trybu koloru:
Zerowanie ustawień koloru bieżącego trybu koloru do domyślnych wartości fabrycznych.
 - * Zerowanie wszystkich trybów koloru:
Zerowanie ustawień koloru wszystkich trybów koloru do domyślnych wartości fabrycznych.

4. Obraz

Z tej głównej funkcji można dostosować Ostrość, Trace Free, Kontrola proporcji, Zakres wprowadzania oraz ASCR.

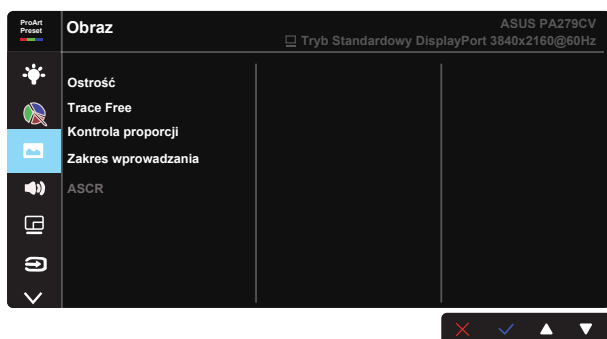

- **Ostrość:** Regulacja ostrości obrazu. Zakres regulacji wynosi 0 do 100.
- **Trace Free:** Przyspieszenie czasu odpowiedzi poprzez użycie technologii Over Drive. Zakres regulacji wynosi od najwolniejszego 0 do szybszego 100.
- **Kontrola proporcji:** Dostosowanie współczynnika proporcji na Pełny, 4:3, 1:1, Overscan.



Opcja 4:3 jest dostępna tylko w przypadku źródła wejścia w formacie 4:3. Opcja OverScan jest dostępna wyłącznie dla źródła wejścia HDMI.

- **Zakres wprowadzania:** Dostosowanie zakresu wprowadzania do Autom., Pełny i Limited 16-235.
- **ASCR:** Wybierz WŁ. lub WYŁ., aby włączyć lub wyłączyć funkcję współczynnika dynamicznego kontrastu.

5. Dźwięk

Z tej głównej funkcji można dostosować Głośność, Wyciszenie i Źródło.

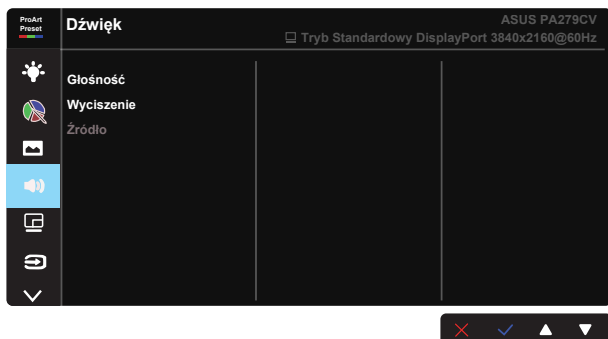

- **Głośność:** Regulacja poziomu głośności wyjścia.
- **Wyciszenie:** Wybór WŁ. lub WYŁ. wyciszenia dźwięku.
- **Źródło:** decyduje o źródle pochodzenia dźwięku monitora.

6. Ustawienie PIP/PBP

Pozycja Ustawienia PIP/PBP umożliwia otwarcie dodatkowych okien w celu wyświetlenia obrazów z dowolnych podłączonych źródeł wideo.

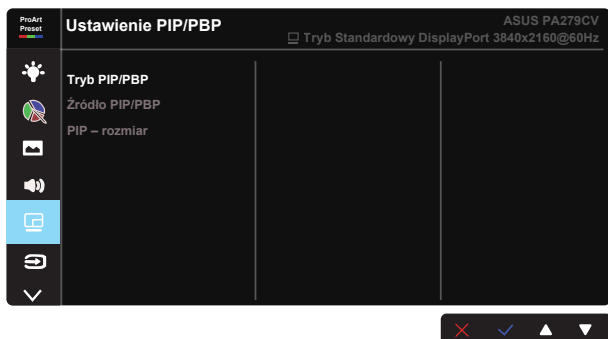

- **Tryb PIP/PBP:** Wybór funkcji PIP, PBP albo jej wyłączenie.
- **Źródło PIP/PBP:** Wybór źródła wejścia wideo spośród, "HDMI-1", "HDMI-2", DisplayPort lub USB Type-C.
- **PIP – rozmiar:** Regulacja rozmiaru PIP na "Mały", "średnia" lub "Duży".



- Główne źródło i źródło dodatkowe są dostępne, jak w następującej tabeli.

		Dodatkowe źródło			
		HDMI-1	HDMI-2	DisplayPort	USB Type-C
Główne źródło	HDMI-1	Nie dotyczy	Nie dotyczy	OK	OK
	HDMI-2	Nie dotyczy	Nie dotyczy	OK	OK
	DisplayPort	OK	OK	Nie dotyczy	Nie dotyczy
	USB Type-C	OK	OK	Nie dotyczy	Nie dotyczy

7. Wybór wejścia

Wybór źródła wejścia spośród HDMI-1, HDMI-2, DisplayPort, USB Type-C. Włączenie/wyłączenie funkcji Autom. wykryw. źródła.

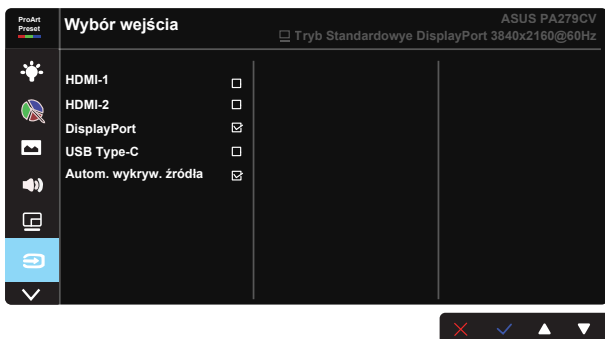

8. Ustawienia systemu

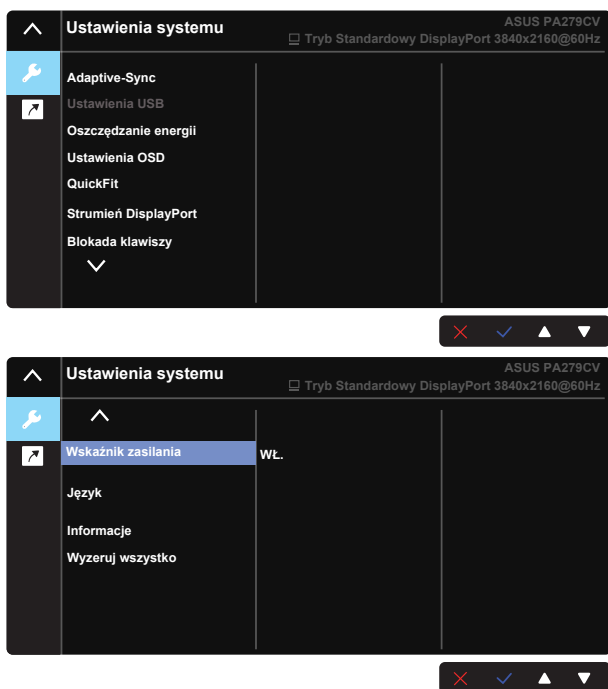

- **Adaptive-Sync:** Umożliwia dynamiczną regulację szybkości odświeżania wyświetlania przez źródło grafiki z obsługą Adaptive-Sync w oparciu o typowe szybkości przesyłania klatek dla efektywnej energetycznie, pozbawionej wirtualnych przestoju i charakteryzującej się niskim opóźnieniem aktualizacji wyświetlania.



1. * Dla uzyskania minimalnych wymagań dotyczących systemu PC i sterownika dla innych obsługiwanych GPU, należy się skontaktować z producentami GPU.
2. W celu uaktywnienia tej funkcji, należy wykonać następujące czynności: ustaw Strumień DisplayPort na DisplayPort 1.2, wyłącz Tryb szybki render..

- **Ustawienia USB:** Konfiguracja ustawienia portu USB Type C. Parametr Ustawienia USB, wpływa na rozdzielczość wyjścia wyłącznie po podłączeniu źródła do portu USB Type C. Z powodu różnic technologicznych pomiędzy USB 2.0 i USB 3.1, maksymalna przepustowość danych USB (przepustowość łącza i inne powiązane charakterystyki) zmienia się i wpływa na maksymalną rozdzielczość wyjścia.

* USB 3.1: Szybkość transferu danych, zgodnie ze specyfikacją 3.1 portu USB Type C, umożliwia jedynie obsługę maksymalnej rozdzielczości 4K2K 30Hz.

* USB 2.0: Szybkość transferu danych, zgodnie ze specyfikacją 2.0 portu USB Type C, umożliwia obsługę maksymalnej rozdzielczości 4K2K 60Hz.



-
- Podczas używania kabla USB Type C do A, szybkość transferu danych jest ograniczona do szybkości USB 3.1.
 - Ustawienia USB nie wpływają na rozdzielczość, jeśli źródło jest podłączone do portu DisplayPort lub HDMI.
-

- **Oszczędzanie energii:** Wybierz normalny poziom dla włączenia zasilania huba, podczas oszczędzania energii. Wybierz Głęboki poziom dla wyłączenia zasilania huba, podczas oszczędzania energii.
- **Ustawienia OSD:** Regulacja ustawień Czas zakończenia, DDC/CI i Przezroczystość ekranu OSD.
- **QuickFit:** Umożliwia użytkownikom uzyskanie podglądu układu dokumentu lub zdjęcia bezpośrednio na ekranie, bez konieczności wykonywania wydruków próbnych.

- * **Ruler:** Ten wzorec prezentuje fizyczną linijkę na górze i z lewej strony. W celu przełączenia jednostek miary pomiędzy metrycznymi i angielskimi, można nacisnąć na dłużej niż 3 sekundy przycisk  Powrót.

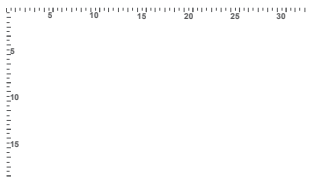

- * **Alignment:** Wspomaga projektantów i użytkowników w organizacji zawartości i układu na stronie i osiągnięciu spójnego wyglądu i odczucia.

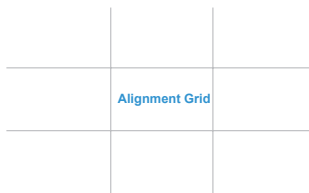

- * **A4:** Udostępnia użytkownikom widok ich dokumentów na ekranie w rozmiarze rzeczywistym.



- * **B5:** Udostępnia użytkownikom widok ich dokumentów na ekranie w rozmiarze rzeczywistym.



- **Strumień DisplayPort:** Wybierz DP 1.1, jeśli posiadana karta graficzna nie jest zgodna z DP 1.1.
- **Blokada klawiszy:** Wyłączenie wszystkich funkcji przycisku. Naciśnięcie i przytrzymanie przycisku w dół przez ponad pięć sekund spowoduje wyłączenie funkcji blokady przycisków.
- **Wskaźnik zasilania:** Włączenie/wyłączenie wskaźnika LED zasilania.
- **Język:** Wybór języka OSD. Dostępne opcje to: **Angielski, Francuski, Niemiecki, Hiszpański, Włoski, Holenderski, Rosyjski, Polski, Czeski, Chorwacki, Węgierski, Rumuński, Portugalski, Turecki, Uproszczony Chiński, Tradycyjny Chiński, Japoński, Koreański, Perski, Tajski, Indonezyjski.**
- **Informacje:** Wyświetla informacje o monitorze.
- **Wyzeruj wszystko:** Ustaw na "Tak", aby przywrócić domyślny tryb fabryczny wszystkich ustawień.

9. Skrót

Wybór tej opcji, umożliwia ustawienie dwóch przycisków skrótów. Użytkownik może wybrać spośród Filtr światła nieb., Jasność, Kontrast, Ustawienie PIP/PBP, Temp. barwowa, Głośność, Tryb sRGB, Tryb Rec. 709, Tryb DICOM, Tryb Użytkownik 1, Tryb Użytkownik 2 i ustawić jako przycisk skrót.

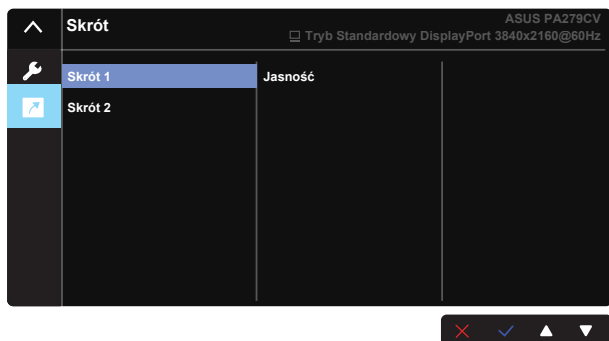

3.2 Specyfikacje

Model	PA279CV
Wielkość panelu	S 27" (68,47cm)
Maks. rozdzielczość	3840x2160 przy 60Hz
Jasność (typowy)	350cd/m ²
Rzeczywisty współczynnik kontrastu (typowy)	1000:1
Kąt widzenia (CR=10)	178° (w pionie)/178° (w poziomie)
Kolory wyświetlacza	1,07 B
Nasylenie koloru	100% sRGB
Czas odpowiedzi	5 ms (szary do szarego)
Głośnik satelitarny	2W x 2 stereo
Wyjście słuchawek	Tak
Dźwięk z HDMI	Tak
Wejście HDMI	Tak
Wejście DisplayPort	Tak
Port USB	Przesyłanie danych x1, pobieranie danych x4
Zużycie energii przy Wł. zasilaniu (maks.)	< 32 W* W oparciu o standard Energy Star 8.0
Kolory obudowy	Czarny
Tryb oszczędzania energii	< 0,5W
Tryb wyłączenia energii	< 0,5W
Nachylenie	-5°~ +35°
Wymiary fizyczne (SxWxG)	614 x 523,5 x 227,82 mm (największe) 614 x 373,5 x 227,82 mm (najmniejsze)
Wymiary fizyczne bez podstawy (SxWxG) (do montażu ściennego VESA)	614 x 369,9 x 59,5 mm
Wymiary opakowania (SxWxG)	680 x 161 x 516 mm
Masa netto (przybliżona)	8,6 kg (netto); 5,7 kg (bez wspornika)
Masa brutto (przybliżona)	11,2 kg
Napięcie znamionowe	Prąd zmienny 100~240V (wbudowany zasilacz)
Temperatura działania	0~40°

3.3 Rozwiązywanie problemów (FAQ)

Problem	Możliwe rozwiązanie
WŁĄCZONA dioda LED zasilania	<ul style="list-style-type: none">Naciśnij przycisk , aby sprawdzić, czy monitor znajduje się w trybie WŁĄCZENIE.Sprawdź, czy przewód zasilający jest prawidłowo podłączony do monitora i do gniazda zasilania.Sprawdź funkcję Wskaźnik zasilania w głównym menu OSD. Wybierz „WŁ.” w celu włączenia diody LED zasilania.
Pomarańczowe światło diody LED zasilania i brak obrazu na ekranie	<ul style="list-style-type: none">Sprawdź, czy monitor i komputer są w trybie WŁĄCZENIE.Sprawdź, czy kabel sygnałowy jest prawidłowo podłączony do monitora i komputera.Sprawdź kabel sygnałowy i upewnij się, że nie jest wygięty żaden styk złącza.Podłącz komputer do innego dostępnego monitora, aby sprawdzić, czy komputer działa prawidłowo.Upewnij się, że ustawienie Wybór wejścia udostępnia prawidłowy sygnał.Włącz Autom. wykryw. źródła, aby wykryć wszystkie porty wejścia.
Obraz na ekranie jest za jasny lub za ciemny	<ul style="list-style-type: none">Wyreguluj ustawienia Kontrast i Jasność przez menu OSD.
Obraz na ekranie drży lub na obrazie wyświetlane są falujące wzory	<ul style="list-style-type: none">Sprawdź, czy kabel sygnałowy jest prawidłowo podłączony do monitora i komputera.Odsuń urządzenia elektryczne, które mogą powodować zakłócenia elektryczne.
Defekty kolorów na obrazie ekranowym (biały nie wygląda jak biały)	<ul style="list-style-type: none">Sprawdź kabel sygnałowy i upewnij się, że nie jest wygięty żaden styk złącza.Wykonaj polecenie Wyzeruj w menu OSD.Wyreguluj ustawienia kolorów R/G/B lub wybierz opcję Temp. barwowa w menu OSD.
Brak dźwięku lub słaby dźwięk	<ul style="list-style-type: none">Wyreguluj ustawienia głośności monitora i komputera.Upewnij się, że jest prawidłowo zainstalowany i aktywny sterownik karty dźwiękowej komputera.

3.4 Lista obsługiwanych taktowań

Lista taktowań PC dla wejścia HDMI/DP

Lista taktowań	DisplayPort	HDMI1	HDMI2
640 x 480 przy 60Hz	V	V	V
800 x 600 przy 56Hz	V	V	V
800 x 600 przy 60Hz	V	V	V
1024 x 768 przy 60Hz	V	V	V
1280 x 720 przy 60Hz	V	V	V
1280 x 960 przy 60Hz	V	V	V
1280 x 1024 przy 60Hz	V	V	V
1440 x 900 przy 60Hz	V	V	V
1680 x 1050 przy 60Hz	V	V	V
1920 x 1080 przy 60Hz	V	V	V
1920 x 2160 przy 60Hz	V	V	V
2560 x 1440 przy 60Hz	V	V	V
3840 x 2160 przy 30Hz	V	V	V
3840 x 2160 przy 60Hz	V (Domyślne)	V (Domyślne)	V (Domyślne)

Taktowanie wideo

Lista taktowań	DisplayPort	HDMI1	HDMI2
640x480P przy 59,94/60Hz	V	V	V
720x480P przy 59,94/60Hz	V	V	V
720x576P przy 50Hz	V	V	V
1280x720P przy 50Hz	V	V	V
1280x720P przy 59,94/60Hz	V	V	V
1440x480P przy 59,94/60Hz	V	V	V
1440x576P przy 50Hz	V	V	V
1920x1080P przy 50Hz	V	V	V
1920x1080P przy 59,94/60Hz	V	V	V
3840x2160 przy 24Hz		V	V
3840x2160 przy 25Hz		V	V
3840x2160 przy 30Hz		V	V
3840x2160 przy 50Hz	V	V	V
3840x2160 przy 60Hz	V	V	V

* Tryby nie wymienione w tabelach powyżej mogą nie być obsługiwane. Dla uzyskania optymalnej rozdzielczości, zaleca się wybór trybu wymienionego w zamieszczonych powyżej tabelach.