

**SONY®**



PlayStation®5

**Poradnik szybkiego uruchamiania**

# Zaczynamy!

## 1 Przymocuj podstawę.

Podstawę należy zawsze przymocowywać do konsoli, niezależnie od tego, czy znajduje się ona w pozycji pionowej, czy poziomej. Podczas mocowania podstawy należy umieścić konsolę na płaskiej powierzchni.

Konieczne może być dostosowanie podstawy do pozycji, w jakiej ustawiona będzie konsola. Obróć górną i dolną część podstawy w przeciwnych kierunkach. Obracaj, aż usłyszysz charakterystyczne kliknięcie.



### Pozycja pionowa

Z podstawą

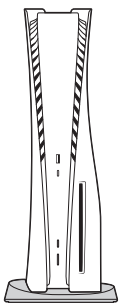

Przed przymocowaniem podstawy do konsoli upewnij się, że zaczep znajduje się w położeniu pokazanym na poniższej ilustracji.

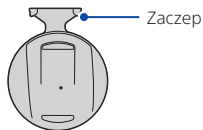

- ① Umieść konsolę tylną stroną do góry, a następnie wyjmij zaślepkę otworu na śrubę.

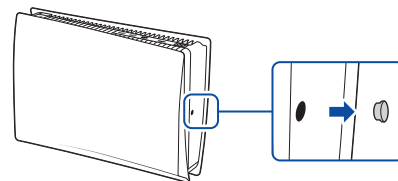

- ② Zamontuj zaślepkę otworu na śrubę do dolnej części podstawy.
- ③ Wykręć śrubę z dolnej części podstawy.

Dolna część podstawy

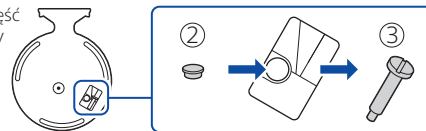

- ④ Zamocuj podstawę, a następnie zabezpiecz ją śrubą. Użyj monety lub przedmiotu o podobnym kształcie, aby dokręcić śrubę.

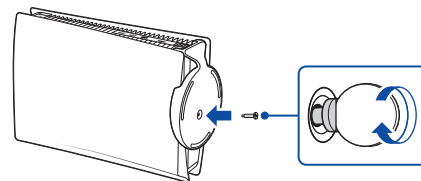

## Pozycja pozioma

Przed przymocowaniem podstawy do konsoli upewnij się, że zaczep znajduje się w położeniu pokazanym na poniższej ilustracji.

Z podstawą

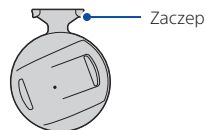
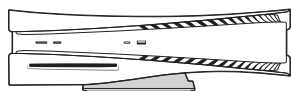

- Postaw konsolę tak, by jej tylna część była zwrócona ku górze. Wyrównaj podstawę z zaznaczonym obszarem na konsoli i mocno ją dociśnij.

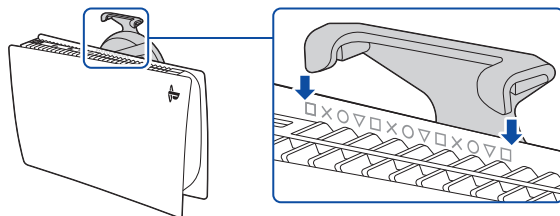

## 2 Podłącz przewód HDMI i kabel zasilania sieciowego.

Użyj przewodów dostarczonych wraz z konsolą. Przed podłączeniem kabla zasilania sieciowego do gniazdka podłącz pozostałe przewody.

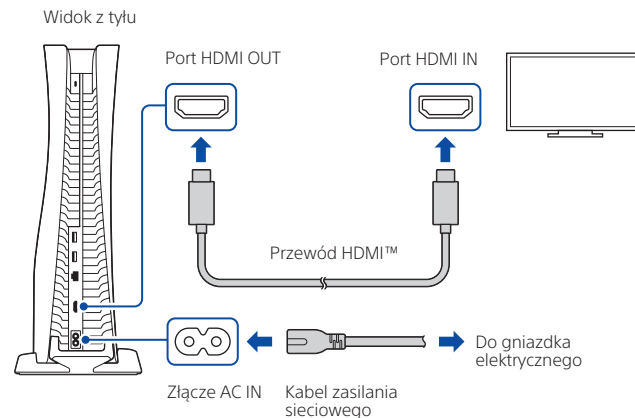

### 3 Podłącz kabel sieciowy LAN.

Jeśli chcesz łączyć się z Internetem przewodowo, skorzystaj z kabla sieciowego LAN (nie znajduje się w zestawie).

Jeśli korzystasz z sieci Wi-Fi®, nie podłączaj kabla sieciowego LAN i przejdź do następnego kroku.

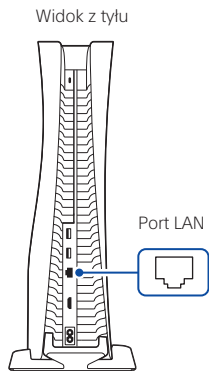

### 4 Włącz telewizor i ustaw wejście na HDMI.

### 5 Włącz konsolę PlayStation®5, naciskając przycisk (zasilania).

Wskaźnik zasilania zacznie migać na niebiesko, a potem zaświeci stałym, białym światłem.

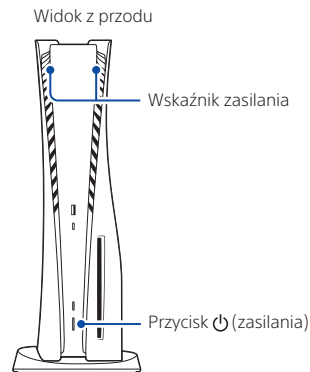

Jeśli po włączeniu nie będziesz używać konsoli przez 60 sekund, włączy się czytnik ekranu. Tekst wyświetlany na ekranie oraz inne ważne informacje będą odczytywane, by ułatwić korzystanie z urządzenia.  
Czytnik ekranu jest dostępny tylko w niektórych językach.

## 6 Podłącz kontroler bezprzewodowy do konsoli za pomocą przewodu USB, a następnie naciśnij przycisk (PS).

Aby sparować kontroler, podłącz go za pomocą przewodu USB do portu USB w konsoli. Kontroler włączy się po naciśnięciu przycisku  (PS).

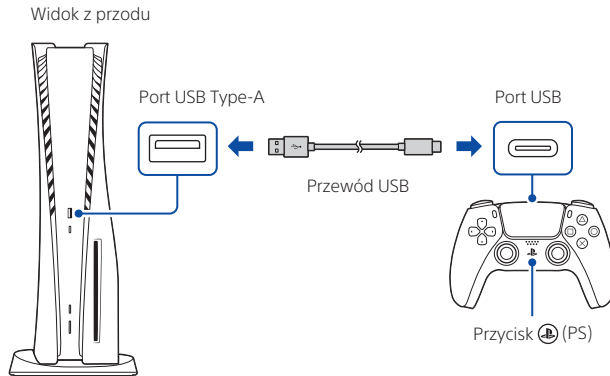

## 7 Dopasuj do własnych potrzeb.

To już prawie wszystko. Postępuj zgodnie z instrukcjami wyświetlanymi na ekranie, aby

- Skonfigurować konsolę  
Wybierz język, skonfiguruj ustawienia łącza internetowego i oszczędzania energii.

Aby oszczędzać energię, gdy urządzenie jest wyłączone, konsola w trybie spoczynku przestawia się na **Niskie zużycie energii**. Patrz także „Przełączanie konsoli w tryb spoczynku” (strona 12).

- Skonfigurować konto  
Utwórz nowe konto lub zaloguj się na istniejące, na przykład to utworzone na konsoli PlayStation®4. Patrz także „Dla użytkowników PS4” (strona 6).
- Pobrać zawartość  
Pobierz gry i aplikacje multimedialne kupione na PS5™. Jeśli masz konsolę PS4™, możesz przenieść swoje dane na konsolę PS5.

Konfiguracja zostanie zakończona, gdy na ekranie pojawi się komunikat **Witamy na konsoli PlayStation 5**.

Czy z Twojej konsoli PS5 będzie korzystało dziecko?  
Patrz także „Kontrola rodzicielska” (strona 6).

- Wyświetlane opcje konfiguracji są dostosowane do Twoich potrzeb na podstawie informacji o połączeniu z siecią oraz koncie.
- Możesz zmienić dowolne ustawienie, wybierając pozycję **Ustawienia**  na ekranie głównym.

# Dla użytkowników PS4

## Graj w niektóre gry na PS4 na konsoli PS5

Graj w obsługiwane gry PS4\* na konsoli PS5.

\* Niektóre funkcje dostępne na konsolę PS4 mogą być niedostępne podczas gry na konsoli PS5. Należy zaktualizować oprogramowanie systemu do najnowszej wersji. Wymagane jest połączenie z Internetem.

## Prześlij dane z konsoli PS4 na PS5

Połącz konsole PS4 i PS5 z tą samą siecią, aby przesłać zapisane dane gier, informacje o użytkowniku i pobrane treści.

Jeśli korzystasz z dysku USB jako rozszerzonej pamięci masowej konsoli PS4, możesz nadal go używać – wystarczy podłączyć go do konsoli PS5.



## Używaj swojego konta utworzonego na konsoli PS4

Nie ma potrzeby tworzenia nowego konta dla konsoli PS5. Wystarczy, że zalogujesz się na istniejące konto, a historia gier, trofea, profil i zapisy rozmów ze znajomymi zostaną przeniesione na PS5.



# Kontrola rodzicielska

Możesz zarządzać ustawieniami dla dzieci korzystających z Twojej konsoli PS5. Funkcje kontroli rodzicielskiej pozwalają określić m.in. do jakich gier dostęp mają dzieci, kiedy i jak długo mogą grać oraz z kim się kontaktują.

Każda osoba dorosła (👤) i każde dziecko (👶) będzie potrzebować oddzielnego konta. Po utworzeniu konta dla dziecka jest ono automatycznie łączone z Twoim kontem, tworząc rodzinę. Kontrolę rodzicielską możesz ustawić tylko na kontach dzieci należących do Twojej rodziny.

Na konsoli PS5 możesz używać wcześniej utworzonego konta, na przykład z konsoli PS4. Rodzina i ustawienia kontroli rodzicielskiej zostaną przeniesione na konsolę PS5.

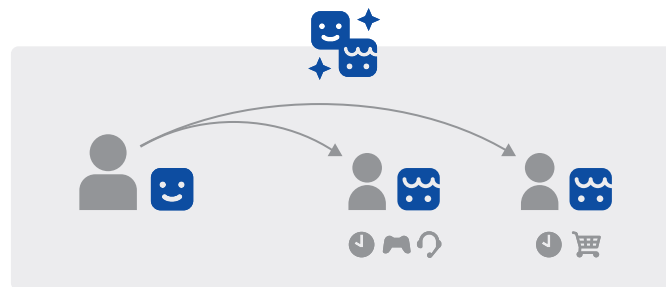

## Tworzenie konta dla dziecka

Możesz jednocześnie utworzyć konto dziecka i ustawić kontrolę rodzicielską.

Naciśnij przycisk  (PS), aby otworzyć centrum sterowania. Ustaw swój awatar, a następnie wybierz **Przełącz użytkownika**. Na ekranie wyboru użytkownika wybierz opcję **Dodaj użytkownika**, aby utworzyć konto.

## Sprawdzanie i dostosowywanie ustawień kontroli rodzicielskiej

Zalecamy regularne sprawdzanie opcji kontroli rodzicielskiej na koncie dziecka. Aby sprawdzić lub dostosować tę funkcję, na ekranie głównym wybierz kolejno **Ustawienia**  > **Rodzina i kontrola rodzicielska**.

## Ikony klasyfikacji gier

Przy każdej grze znajduje się ikona klasyfikacji, która pomoże Ci określić, czy dany tytuł jest odpowiedni dla wieku Twojego dziecka.

### Europa, Afryka i Indie

| Wiek gracza              | 3 lat i więcej  | 7 lat i więcej  | 12 lat i więcej   | 16 lat i więcej   | 18 lat i więcej   |
|--------------------------|---|---|---|---|---|
| Klasyfikacja wiekowa gry |  |  |  |  |  |

### Niemcy

| Wiek gracza              | 0 lat więcej  | 6 lat i więcej  | 12 lat i więcej   | 16 lat i więcej   | 18 lat i więcej   |
|--------------------------|---|---|---|---|---|
| Klasyfikacja wiekowa gry |  |  |  |  |  |

Więcej informacji na temat funkcji kontroli rodzicielskiej i konfiguracji znajdziesz w Podręczniku użytkownika (strona 13).

# Zawartość ekranu

## Ekran główny

Z poziomu ekranu głównego możesz uzyskać dostęp do dwóch typów zawartości: gier oraz multimediiów.

Na ekranie głównym gier znajdziesz gry, PlayStation™Store i inne aplikacje związane z grami.

Na ekranie głównym multimediiów znajdziesz muzykę, filmy i inne niezwiązane z grami aplikacje.

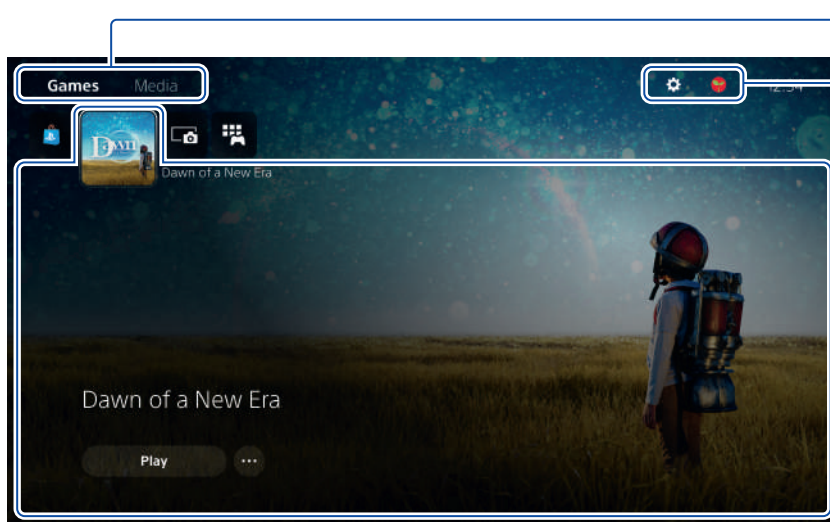

### Przełączanie się pomiędzy ekranami głównymi

Możesz przełączać się pomiędzy widokiem gier a widokiem multimediiów.

Możesz też zmieniać ustawienia i edytować swój profil.

### Centrum

Dowiedz się więcej o wybranej grze lub aplikacji i znajdź powiązane informacje.

- Przycisk (X) na konsoli PS5 służy do potwierdzania wybranych pozycji.
- Aby powrócić do ekranu głównego, gdy gra lub aplikacja jest uruchomiona, wybierz w centrum sterowania opcję **Ekran główny** (Home) lub naciśnij i przytrzymaj przycisk (PS) na kontrolerze.



## Centrum sterowania

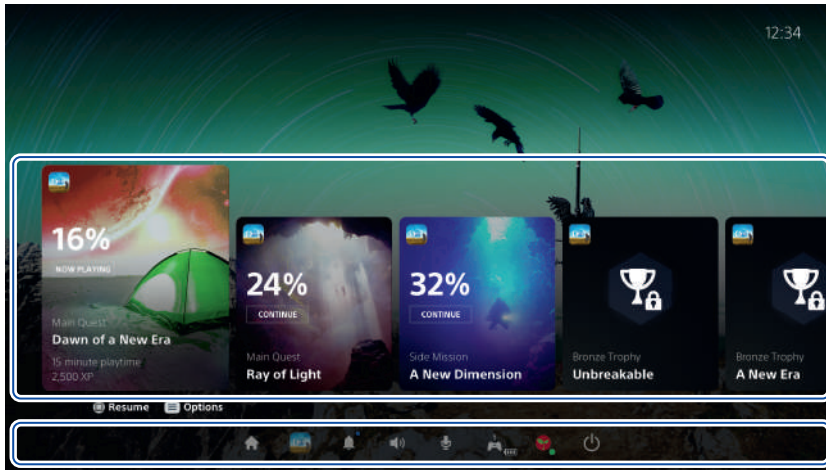

Naciśnij przycisk  (PS), aby otworzyć centrum sterowania. Dostęp do wielu funkcji można uzyskać bez wychodzenia z gry lub aplikacji.



### Karty

Karty pokazują funkcje i czynności związane z grami i aplikacjami, które są dostępne w zależności od tego, co robisz w danym momencie. Wybierz daną kartę, aby dowiedzieć się więcej, lub przejdź do następnej.

### Sterowanie

Wybierz Ekran główny , aby wrócić do ekranu głównego, a następnie wybierz Zasilanie , aby wyłączyć konsolę PS5. W tym miejscu można korzystać także z innych podstawowych funkcji.

Zyskaj szybki dostęp do funkcji i ustawień, z których najczęściej korzystasz podczas rozgrywki.

# Zagrajmy

## Uruchamianie gry z płyty

Włóż płytę.

Rozpocznie się kopiowanie danych, a gdy gra będzie gotowa do uruchomienia, otrzymasz powiadomienie.

Wybierz grę z ekranu głównego gier.

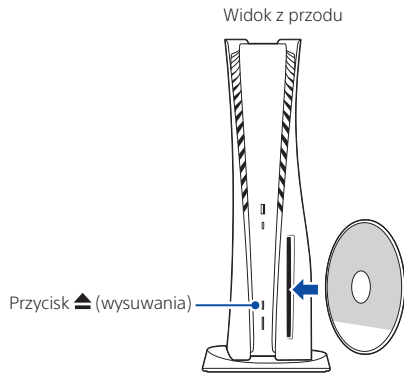

## Wysuń płytę

Naciśnij przycisk ▲ (wysuwania), aby wysunąć płytę.

## Uruchamianie gry w wersji cyfrowej

Możesz zagrać w grę pobraną ze sklepu PlayStation Store . Gdy gra zostanie pobrana i będzie gotowa do uruchomienia, otrzymasz powiadomienie.

Wybierz grę z ekranu głównego gier.

- Aby móc kupować i pobierać gry, konieczne jest podłączenie konsoli do Internetu i zalogowanie się na swoje konto.
- PlayStation™Network i PlayStation Store podlegają warunkom korzystania, ograniczeniom krajowym i językowym. Użytkownicy są odpowiedzialni za opłacanie dostępu do Internetu. Za niektóre materiały i usługi pobierane są opłaty. Użytkownicy muszą mieć ukończone 7 lat. Użytkownicy, którzy nie ukończyli jeszcze 18 lat, muszą mieć zgodę rodziców. Zastosowanie mogą mieć także dodatkowe ograniczenia wiekowe. Dostępność usługi nie jest gwarantowana. Funkcje online niektórych gier mogą zostać wycofane po uprzednim powiadomieniu – [playstation.com/gameservers](https://playstation.com/gameservers). Zastosowanie mają pełne warunki i zasady: warunki świadczenia usługi PSN dostępne na stronie [playstation.com/legal](https://playstation.com/legal).

# Korzystanie z kontrolera

## Ładowanie kontrolera

Gdy konsola PS5 jest włączona lub w trybie spoczynku, podłącz do niej kontroler za pomocą przewodu USB. Gdy konsola jest w trybie spoczynku, pasek świetlny na kontrolerze będzie powoli migał na pomarańczowo. Po zakończeniu ładowania pasek świetlny się wyłączy.

Aby naładować kontroler, gdy konsola jest w trybie spoczynku, wybierz kolejno **Ustawienia** ⚙️ > **System** > **Oszczędzanie energii** > **Funkcje dostępne w trybie spoczynku** > **Zasilaj porty USB**, a następnie wybierz opcję inną niż **Wył.**

## Wyciszanie mikrofonu

Każde naciśnięcie przycisku wyciszającego powoduje przełączenie mikrofonu pomiędzy wyciszeniem (przycisk świeci się) a brakiem wyciszenia (przycisk nie świeci się).

Naciśnij i przytrzymaj przycisk wyciszający, aby wyciszyć mikrofon i wyłączyć dźwięk z głośników na kontrolerze i telewizorze. Naciśnij przycisk wyciszający jeszcze raz, aby powrócić do pierwotnego stanu.

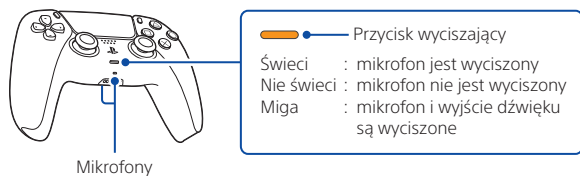

## Korzystanie z wielu kontrolerów

Jednocześnie można korzystać z maksymalnie czterech kontrolerów. Naciśnij przycisk (PS), aby przypisać numery do kontrolerów. Kontrolki wskaźników gracza włączą się odpowiednio. Numery są przypisane w kolejności od jedynek. Numer danego kontrolera można określić na podstawie liczby zapalonych kontrolki.

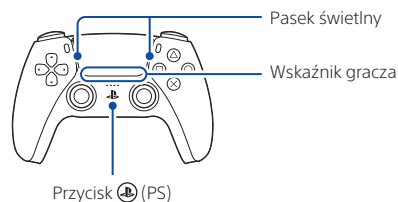

- Przy pierwszym użyciu kontrolera należy przejść przez procedurę parowania (strona 5).
- Podczas gry w grę na PS4 pasek świetlny kontrolera świeci się na niebiesko, czerwono, zielono lub różowo. Kolor zależy od kolejności podłączenia kontrolera. Nie ma to związku ze wskaźnikiem gracza.

## Włączanie konsoli PS5 za pomocą kontrolera

Naciśnij przycisk (PS) na kontrolerze, który został już sparowany, aby włączyć konsolę PS5.

# Wyłączanie

## Uwaga

Kabel zasilania sieciowego można odłączyć od gniazdka dopiero gdy zgaśnie wskaźnik zasilania. Odłączenie kabla w chwili, gdy wskaźnik zasilania świeci bądź miga, może skończyć się utratą lub uszkodzeniem danych, a nawet uszkodzeniem konsoli.



## Wskaźnik zasilania

|                        |                                 |
|------------------------|---------------------------------|
| Świeci na biało        | Konsola jest włączona.          |
| Świeci na pomarańczowo | Konsola jest w trybie spoczynku |
| Nie świeci             | Konsola jest wyłączona.         |

## Przełączanie konsoli w tryb spoczynku

Tryb oszczędzania energii konsoli PS5 jest nazywany trybem spoczynku. Gdy zasilanie jest wyłączone, można wykonywać takie czynności jak: ładowanie kontrolera za pomocą portów USB w konsoli, automatyczne aktualizowanie oprogramowania systemu i podtrzymywanie działania gry lub aplikacji. Więcej informacji o przydatnych funkcjach dostępnych w trybie spoczynku znajduje się w Podręczniku użytkownika (strona 13).

Aby móc korzystać z niektórych funkcji, należy najpierw włączyć je w ustawieniach. Wybierz kolejno **Ustawienia**  > **System** > **Oszczędzanie energii** > **Funkcje dostępne w trybie spoczynku**.

W centrum sterowania wybierz opcję **Zasilanie** , a następnie **Przejdź do trybu spoczynku**. Wskaźnik zasilania zacznie migać na biało, a potem zmieni kolor na pomarańczowy. Aby wyjść z trybu spoczynku, naciśnij przycisk  (PS).

## Całkowite wyłączenie zasilania konsoli

W centrum sterowania wybierz opcję **Zasilanie** , a następnie wybierz polecenie **Wyłącz konsolę PS5**. Wskaźnik zasilania zacznie migać na biało, a następnie konsola się wyłączy.

# Więcej informacji

## Przewodnik bezpieczeństwa

Przewodnik bezpieczeństwa zawiera wskazówki dotyczące bezpiecznego używania konsoli PS5. W tym drukowanym podręczniku znajdziesz także warunki ograniczonej gwarancji produktu i dane techniczne. Pamiętaj, aby się z nim zapoznać, zanim zaczniesz korzystać z konsoli.

## Podręcznik użytkownika

Odkryj wszystkie możliwości swojej konsoli PS5. Naucz się konfigurować ustawienia i korzystać z poszczególnych funkcji. Na ekranie głównym konsoli PS5 wybierz kolejno **Ustawienia** ⚙️ > **Podręcznik użytkownika, zdrowie i bezpieczeństwo** oraz pozostałe informacje > **Podręcznik użytkownika**.

## Strona internetowa obsługi klienta

Aby uzyskać pomoc techniczną online zawierającą szczegółowe instrukcje dotyczące rozwiązywania problemów i odpowiedzi na często zadawane pytania, odwiedź stronę [playstation.com/help](https://playstation.com/help).



„PS”, „PlayStation”, „PS5”, „PS4” oraz „PlayStation Shapes Logo” to zastrzeżone znaki towarowe lub znaki towarowe firmy Sony Interactive Entertainment Inc. „SONY” oraz „” to zastrzeżone znaki towarowe lub znaki towarowe firmy Sony Corporation.

The terms HDMI and HDMI High-Definition Multimedia Interface, and the HDMI Logo are trademarks or registered trademarks of HDMI Licensing Administrator, Inc. in the United States and other countries.

Wi-Fi® is a registered trademark of Wi-Fi Alliance®.

Projekt i parametry techniczne mogą ulec zmianie bez powiadomienia.

Informacje o funkcjach systemu oraz ilustracje w tym dokumencie mogą różnić się od faktycznych, w zależności od używanej wersji oprogramowania systemowego. Ilustracje i zrzuty ekranu użyte w tej instrukcji także mogą się różnić od rzeczywistego produktu.

Informacje zawarte w niniejszym poradniku mogą ulec zmianie bez powiadomienia.



© 2020 Sony Interactive Entertainment Europe Limited.

**SONY®**



PlayStation®5

**Przewodnik bezpieczeństwa**

## OSTRZEŻENIA

### Porażenie prądem elektrycznym

Aby uniknąć porażenia prądem, nie należy otwierać obudowy.  
Serwisowanie należy pozostawić wykwalifikowanemu personelowi.

### Laser



To urządzenie zostało zakwalifikowane jako produkt LASEROWY KLASY 1 zgodnie z normą IEC60825-1:2014.

### Uwaga

Używanie elementów sterujących, nastaw lub procedur innych niż określone w niniejszym dokumencie może spowodować narażenie na niebezpieczne promieniowanie.

Używanie urządzeń optycznych w połączeniu z tym produktem zwiększa zagrożenie dla oczu.

### Moving fan blades

Ruchome łopatkę wentylatora.



### Napady padaczkowe wywołane stymulacją świetlną (padaczka fotogenna)

Jeśli występują u Ciebie napady padaczkowe lub masz historię takich napadów, **przed rozpoczęciem korzystania z konsoli należy skonsultować się z lekarzem.** Niektóre osoby są wrażliwe na migające światła, geometryczne kształty i wzory, mogą mieć niewykrytą epilepsję, a także doświadczać napadów padaczkowych podczas grania w gry wideo lub oglądania treści wizualnych.

**NALEŻY NATYCHMIAST ZAPRZESTĄĆ KORZYSTANIA** z urządzenia i skonsultować się z lekarzem, jeśli podczas grania w gry wideo albo oglądania treści wizualnych i narażenia na migające światło wystąpią następujące problemy zdrowotne lub symptomy: bolesność oczu, zaburzenia widzenia, migrena, drżenie mięśni, drgawki lub inne niezamierzone ruchy, utrata wzroku, utrata świadomości lub dezorientacja.

Oprócz powyższych objawów **NALEŻY NATYCHMIAST ZAPRZESTĄĆ KORZYSTANIA z urządzenia w przypadku wystąpienia któregokolwiek z następujących objawów podczas grania:** ból lub zawroty głowy, nudności, zmęczenie, objawy podobne do choroby lokomocyjnej, ból lub dyskomfort w jakiegokolwiek części ciała, takiej jak oczy, uszy, ręce, ramiona, stopy. Jeśli objawy będą się utrzymywać, należy **skontaktować się z lekarzem.**

### Fale radiowe

Fale radiowe mogą mieć wpływ na sprzęt elektroniczny lub urządzenia medyczne (np. rozruszniki serca), co może prowadzić do awarii lub urazów.

- Jeśli korzystasz z rozrusznika serca lub innego urządzenia medycznego, przed rozpoczęciem korzystania z bezprzewodowych funkcji sieciowych (Bluetooth® i bezprzewodowa sieć LAN) skonsultuj się z lekarzem lub producentem urządzenia medycznego.
- Bezprzewodowych funkcji sieciowych nie należy używać w następujących miejscach:
  - Obszary, w których korzystanie z sieci bezprzewodowej jest zabronione, np. szpitale. Podczas korzystania z urządzenia na terenie placówki medycznej należy przestrzegać obowiązujących przepisów.
  - Obszary w pobliżu alarmów pożarowych, drzwi automatycznych i innych rodzajów urządzeń automatycznych.

### Magnesy

Ten produkt jest wyposażony w magnesy, które mogą wpływać na działanie rozruszników serca, defibrylatorów, zastawek programowalnych oraz innych urządzeń medycznych. Nie należy umieszczać tego produktu w pobliżu takich urządzeń ani w pobliżu osób z nich korzystających. Jeżeli korzystasz z takich urządzeń, przed użyciem tego produktu skonsultuj się z lekarzem.

### Korzystanie z zestawów słuchawkowych lub słuchawek

Korzystanie z zestawu słuchawkowego lub słuchawek (niedołączone do zestawu) przy wysokim ustawieniu głośności może spowodować trwałą utratę słuchu. Należy ustawić bezpieczny poziom głośności. Wraz z upływem czasu coraz głośniejszy dźwięk może wydawać się nieszkodliwy, ale w rzeczywistości może powodować uszkodzenie słuchu. W przypadku występowania dzwonienia, efektu stłumionego dźwięku lub jakiegokolwiek bólu w obrębie uszu należy przerwać słuchanie i udać się do lekarza. Im wyższe ustawienie głośności, tym szybciej może dojść do uszkodzenia słuchu.

### Obsługa baterii litowo-jonowych

Nie wolno używać baterii litowo-jonowych, które są uszkodzone lub przeciekają. W razie wycieku z wewnętrznej baterii należy natychmiast zaprzestać używania produktu i skontaktować się z działem pomocy technicznej w celu uzyskania pomocy. Jeśli płyn dostanie się na odzież, skórę lub do oczu, należy natychmiast przepłukać to miejsce czystą wodą i skonsultować się z lekarzem. Płyn z baterii może spowodować ślepotę.



## Zgodność



To urządzenie zostało przetestowane i uznane za zgodne z ograniczeniami określonymi w dyrektywie RE. Należy używać wyłącznie przewodów, które spełniają jeden z następujących warunków: a) zostały dostarczone ze sprzętem, b) są oficjalnym osprzętem PlayStation lub c) mają mniej niż 3 metry.

Ten produkt został wyprodukowany przez firmę Sony Interactive Entertainment Inc., 1-7-1 Konan Minato-ku Tokio, 108-0075 Japonia lub w jej imieniu.

Import do Europy i dystrybucja: Sony Interactive Entertainment Europe Limited, 10 Great Marlborough Street, Londyn, W1F 7LP, Wielka Brytania.

Autoryzowanym przedstawicielem odpowiedzialnym za wydawanie i przechowywanie Deklaracji Zgodności jest firma Sony Belgium, bijkantoor van Sony Europe B.V., Da Vincilaan 7-D1, 1930 Zaventem, Belgia.

### Nieoficjalna deklaracja zgodności z Dyrektywą RE

Niniejszym Sony Interactive Entertainment Inc. oświadcza, że ten produkt\* jest zgodny z zasadniczymi wymaganiami oraz innymi stosownymi postanowieniami Dyrektywy 2014/53/UE. Szczegółowe informacje znaleźć można pod następującym adresem URL: <http://www.compliance.sony.de/>

Ten sprzęt radiowy jest przeznaczony do użytku z zaakceptowanymi wersjami oprogramowania, które wymieniono w Deklaracji zgodności UE. Oprogramowanie zainstalowane w tym sprzęcie radiowym spełnia zasadnicze wymagania Dyrektywy 2014/53/UE. Wersję oprogramowania można odnaleźć w następujący sposób:  
Wybierz **Ustawienia** > **System** > **Oprogramowanie systemu** > **Informacje o konsoli**.

Pasma częstotliwości bezprzewodowej i maksymalna moc wyjściowa:

- Bluetooth® 2,4 GHz: poniżej 10 mW

- WLAN 2,4 GHz: poniżej 100 mW

- WLAN 5 GHz: W52/W53/W56: poniżej 100 mW, W58: poniżej 25 mW

To urządzenie radiowe zostało skategoryzowane jako odbiornik kategorii 1, zgodnie z EN 300 440 V2.1.1.

### Ekoprojekt produktu

Informacje na temat skutecznego wykorzystania zasobów i energii związane z wymogami UE dotyczącymi ekoprojektu wynikającymi z rozporządzenia (UE) nr 801/2013 oraz z inicjatywą samoregulacji Unii Europejskiej w celu dalszego poprawienia efektywności wykorzystania energii przez konsole do gier (uznane na mocy końcowego raportu Komisji Europejskiej) znajdziesz na stronie [playstation.com/ECodesign](http://playstation.com/ECodesign)

## Utylizacja produktu



Jeśli widzisz któryś z tych symboli na dowolnym z naszych produktów elektrycznych, akumulatorach lub jego opakowaniu, wskazuje on, że ten produkt lub akumulatory nie powinny być wyrzucane do standardowych pojemników ze śmieciami w Unii Europejskiej, Turcji lub innym kraju, w którym dostępne są osobne systemy zarządzania odpadami. W celu zapewnienia prawidłowego zagospodarowania odpadów prosimy pozbyć się ich w autoryzowanym zakładzie recyklingowym według stosownego lokalnego ustawodawstwa lub określonych wymogów pozbywania się sprzętu elektrycznego/baterii. Zużytego sprzętu elektrycznego i baterii można się również pozbyć bezpłatnie w sklepie podczas zakupu nowych produktów tego samego typu. Ponadto w krajach Unii Europejskiej więksi sprzedawcy mogą bezpłatnie przyjmować zużyte niewielkie sprzęty elektryczne. Skontaktuj się z lokalnym sprzedawcą, czy taka usługa jest dostępna dla produktów, których chcesz się pozbyć. Postępując w ten sposób, pomożesz w oszczędzaniu bogactw naturalnych na naszej planecie oraz poprawie standardów ochrony środowiska naturalnego w przetwórstwie i utylizacji odpadów pochodzących ze sprzętu elektrycznego/elektronicznego.

To oznaczenie może zostać umieszczone na bateriach wraz z innymi oznaczeniami pierwiastków chemicznych. Oznaczenie chemiczne ołowiu (Pb) pojawia się, jeśli bateria zawiera więcej niż 0,004% ołowiu.

Ten produkt zawiera akumulator wbudowany na stałe ze względów bezpieczeństwa, wydajności oraz spójności danych. Akumulatora nie można wymieniać samodzielnie przez cały okres użytkowania produktu, a jego wymianę mogą przeprowadzać tylko wykwalifikowani pracownicy serwisu. W celu zapewnienia prawidłowego zagospodarowania odpadów pochodzących z tego akumulatora prosimy pozbyć się tego produktu zgodnie z przepisami dotyczącymi pozbywania się sprzętu elektrycznego/elektronicznego.

## Oprogramowanie systemu

Korzystając z konsoli PlayStation®5, akceptujesz umowę licencyjną oprogramowania systemu firmy Sony Interactive Entertainment Inc. Więcej informacji można znaleźć na stronie [doc.dl.playstation.net/doc/ps5-eula/](http://doc.dl.playstation.net/doc/ps5-eula/).

Jeśli nie możesz zaktualizować konsoli przez Internet, skorzystaj z płyty z grą albo z urządzenia pamięci masowej USB. Dokładne informacje znajdziesz na stronie aktualizacji.

Aktualizacja oprogramowania systemu konsoli PS5™ pozwala korzystać z dodatkowych funkcji i wyższego poziomu zabezpieczeń oraz zapewnić bardziej intuicyjny sposób użytkowania. Zawsze aktualizuj oprogramowanie do najnowszej wersji.



## Zawartość

|                                       |    |
|---------------------------------------|----|
| OSTRZEŻENIA.....                      | 2  |
| Zgodność.....                         | 3  |
| Oprogramowanie systemu .....          | 3  |
| Środki ostrożności .....              | 6  |
| Parametry techniczne.....             | 10 |
| Prawa autorskie i znaki towarowe..... | 11 |

## Środki ostrożności

Przed użyciem tego produktu należy uważnie przeczytać niniejszą instrukcję obsługi, a następnie zachować ją na wypadek, gdyby miała być potrzebna w przyszłości. Rodzice i opiekunowie dzieci powinni przeczytać tę instrukcję i dopilnować, by dzieci przestrzegaly wszystkich środków ostrożności.

### Bezpieczeństwo

Ten produkt został zaprojektowany z najwyższą troską o bezpieczeństwo. Jednak wszelkie urządzenia elektryczne, jeśli są używane w sposób niewłaściwy, mogą być przyczyną pożaru, porażenia prądem elektrycznym lub obrażeń ciała. Aby zapewnić bezawaryjne działanie urządzenia, należy postępować zgodnie z poniższymi wskazówkami. Należy przestrzegać wszystkich ostrzeżeń, zaleceń i instrukcji. Jeśli nie masz pewności co do informacji zawartych w tej instrukcji, skontaktuj się z odpowiednią infolinią działu obsługi klienta PlayStation®, której numer znajdziesz w książeczce gwarancyjnej.

### Korzystanie z kabla zasilania sieciowego

- Należy regularnie sprawdzać, czy kabel zasilania sieciowego nie jest uszkodzony, oraz czy wokół wtyczki lub gniazdka nie nagromadził się kurz.
- Jeśli urządzenie nie działa normalnie, wydaje nietypowe dźwięki lub dziwne zapachy albo staje się tak gorące, że nie da się go dotknąć, natychmiast zaprzestań korzystania z niego, odłącz kabel zasilania sieciowego od gniazdka elektrycznego i odłącz wszystkie inne kable od urządzenia.
- Podłącz konsolę i korzystaj z niej w takim miejscu, gdzie jest łatwy dostęp do gniazda zasilania, na wypadek sytuacji, w której trzeba będzie szybko odłączyć urządzenie.

### Korzystanie z wibracji kontrolera bezprzewodowego

- Jeśli kontroler bezprzewodowy znajduje się na płaskiej powierzchni, jego wibracje podczas gry mogą spowodować upadek kontrolera, a w efekcie jego uszkodzenie lub uraz ciała.
- Z funkcji wibracji albo funkcji efektu „Trigger” nie powinny korzystać osoby, u których występują choroby lub urazy kości, stawów lub mięśni w obrębie dłoni lub ramion. W przypadku schorzeń lub urazów ciała nie należy grać w tytuły wykorzystujące te funkcje kontrolera, chyba że zostały one wyłączone. Aby włączyć lub wyłączyć te funkcje, na ekranie głównym wybierz Ustawienia > Akcesoria.

### Korzystanie z pokrywy

- Nie należy korzystać z konsoli bez pokrywy. Może to doprowadzić do pożaru, porażenia prądem lub awarii.

### Urazy u małych dzieci

- Produkt należy przechowywać w miejscu niedostępnym dla małych dzieci. Małe dzieci mogą połknąć drobne części lub zawinąć się w kable, co może prowadzić do obrażeń lub spowodować wypadek albo awarię urządzenia.

### Poziom głośność

- Aby ochronić słuch, postępuj zgodnie z poniższymi wskazówkami. Ograniczaj czas korzystania ze słuchawek i zestawów słuchawkowych przy wysokim ustawieniu głośności.
- Unikaj zwiększania głośności w celu zagłuszenia dźwięków dochodzących z zewnątrz.
- Zmniejszaj głośność, jeśli nie słycać mówiących osób w pobliżu.

### Używanie i obsługa konsoli

#### Umieszczenie konsoli

- Konsolę należy ustawić i obsługiwać z minimalnej odległości 20 cm od ciała.
- Nie używaj konsoli w zamkniętej szafce lub innych miejscach, w których może się gromadzić ciepło. Może to spowodować przegrzanie konsoli i prowadzić do pożaru, obrażeń lub nieprawidłowego działania.
- Jeśli konsola stanie się zbyt gorąca, na ekranie wyświetli się odpowiednie powiadomienie. W takim przypadku należy wyłączyć konsolę i poczekać, aż ostygnie. Dalsze korzystanie z urządzenia może prowadzić do jego uszkodzenia lub awarii. Gdy konsola ostygnie, przed ponownym użyciem należy ją przenieść w dobrze wentylowane miejsce o niższej temperaturze.
- W trakcie korzystania z konsoli, jej przewożenia i przechowywania nie należy wystawiać urządzenia, akcesoriów ani baterii na działanie wysokich temperatur, wysokiej wilgotności ani bezpośrednio padających promieni słonecznych.

#### Dobrze oświetlone miejsce

- Korzystaj z konsoli w dobrze oświetlonym miejscu, zachowując bezpieczną odległość od ekranu telewizora.

#### Przerwy

- Unikaj zbyt długiego korzystania z konsoli. W trakcie każdej godziny grania zrób sobie 15-minutową przerwę.
- Unikaj grania w przypadku zmęczenia lub gdy potrzebujesz snu.
- Jeśli w trakcie korzystania z kontrolera bezprzewodowego odczujesz zmęczenie, dyskomfort lub ból rąk, natychmiast przestań korzystać z konsoli. Jeśli Twoje samopoczucie nie poprawi się, skontaktuj się z lekarzem.
- W przypadku wystąpienia jakichkolwiek problemów zdrowotnych należy natychmiast zaprzestać używania konsoli. Jeśli symptomy będą się powtarzać, należy skontaktować się z lekarzem.
  - Zawroty głowy, nudności, zmęczenie lub objawy podobne do choroby lokomocyjnej
  - Dyskomfort lub ból w częściach ciała, takich jak oczy, uszy, ręce lub ramiona

#### Ciecz, kurz, dym i para

- Nie dotykaj urządzenia podczas burzy z wyładowaniami atmosferycznymi.
- Nie używaj konsoli w pobliżu wody.
- Nie pozwól, aby do konsoli dostały się ciecze, małe cząsteczki lub inne obce przedmioty.

- Nie należy wystawiać produktu na działanie kurzu, dymu lub pary. Nie umieszczaj też konsoli w miejscach narażonych na działanie nadmiernego zapylenia lub dymu papierosowego. Nagromadzenie kurzu lub dymu papierosowego na wewnętrznych elementach (takich jak soczewki) może spowodować nieprawidłowe działanie konsoli.

### Corystanie z podstawy

- Użyj dołączonej podstawy, aby zamontować konsolę zgodnie z instrukcjami. Jeśli nie używasz podstawy i konsola jest ustawiona w sposób niezgodny z instrukcjami, istnieje ryzyko urazów ciała, uszkodzenia lub nieprawidłowego działania urządzenia. Instrukcje dotyczące mocowania podstawy można znaleźć w Poradniku szybkiego uruchamiania.

### Umieszczanie i przenoszenie

- Podczas przenoszenia konsoli należy zachować ostrożność. Jeśli nie chwycisz dobrze sprzętu, konsola może spaść, powodując potencjalne uszkodzenia lub obrażenia. Konsoli nie należy przenosić, łapiąc tylko za pokrywę. Podczas mocowania podstawy do konsoli należy trzymać urządzenie w bezpieczny sposób, a nie tylko za pokrywę.
- Po włożeniu płyty nie należy przesuwac konsoli ani zmieniać jej pozycji. Drgania mogą spowodować zarysowanie płyty lub konsoli.
- Dopóki wskaźnik zasilania świeci lub miga, konsoli nie należy poruszać ani przestawiać. Może to spowodować utratę lub uszkodzenie danych albo uszkodzenie konsoli.
- Nie stawaj na konsoli ani nie kładź na niej przedmiotów, nie ustawiaj też jej jeden na drugim z innymi urządzeniami.
- Nie umieszczaj konsoli i podłączonych akcesoriów na podłodze lub w miejscu, w którym mogą spowodować potknięcie się lub przewrócenie.
- Nie dotykaj złącz konsoli lub akcesoriów.

### Wyłączanie konsoli

- Nie wyłączaj konsoli w momencie zapisywania lub wczytywania danych z dysku SSD albo pamięci masowej USB.
- Dopóki wskaźnik zasilania nie wyłączy się, nie odłączaj kabla zasilania sieciowego od gniazdka. Odłączenie kabla zasilania sieciowego w czasie, gdy wskaźnik zasilania jest zapalony lub miga, może spowodować utratę lub uszkodzenie danych albo uszkodzenie konsoli.

### Oparzenia przy niskich temperaturach

- W trakcie użytkowania urządzenia ciało użytkownika nie powinno być przez dłuższy czas w kontakcie z konsolą ani powietrzem wydostającym się z jej otworów wentylacyjnych. W przeciwnym wypadku mogą wystąpić oparzenia niskotemperaturowe.

### Wyładowania elektryczne

- Korzystając z zestawu słuchawkowego lub słuchawek w wyjątkowo suchym powietrzu, możesz czasem poczuć niewielkie wyładowanie elektryczne na uszach. Jest to efekt skumulowania elektryczności statycznej na ciele, a nie znak nieprawidłowego funkcjonowania zestawu słuchawkowego lub słuchawek.

### Bezpieczne użytkowanie przez dzieci

- Zachęca się rodziców do monitorowania aktywności dzieci, aby korzystały one z internetu w bezpieczny i odpowiedzialny sposób. Więcej informacji na ten temat można znaleźć na stronie [playstation.com/parents](http://playstation.com/parents).

## Otwory wentylacyjne

Nie blokuj otworów wentylacyjnych. Żeby utrzymać dobrą wentylację, postępuj zgodnie z poniższymi wytycznymi:

- Konsola powinna być oddalona co najmniej 10 cm od najbliższej ściany.
- Nie stawiaj urządzenia na dywanach ani chodnikach z długim włosiem.
- Nie ustawiaj konsoli w wąskich ani ciasnych miejscach.
- Nie przykrywaj konsoli szmatkami itp.
- Nie dopuszczaj do nagromadzenia się kurzu w otworach wentylacyjnych.

## Warunki przechowywania

Umieszczenie konsoli, kabla zasilania sieciowego, baterii lub akcesoriów podczas pracy, transportu lub przechowywania w następujących miejscach może spowodować pożar, porażenie prądem elektrycznym, urazy ciała, uszkodzenie lub nieprawidłowe działanie konsoli.

- Miejsca, w których występuje dym, para lub nadmierna ilość pyłu.
- Miejsca, w których występuje wysoka wilgotność, bezpośrednio padające promienie słoneczne lub wszelkie inne obszary narażone na wysokie temperatury, np. miejsca w pobliżu urządzeń grzewczych.
- Powierzchnia, która jest niestabilna, pochylona lub narażona na drgania.

## Corystanie z kontrolera bezprzewodowego

### Wbudowana bateria

- **Środki ostrożności** – przy korzystaniu ze wbudowanej baterii:
  - Ten kontroler bezprzewodowy zawiera baterię litowo-jonową, którą można wielokrotnie ładować.
  - Zanim zaczniesz korzystać z tego kontrolera bezprzewodowego, przeczytaj wszystkie instrukcje dotyczące obsługi oraz ładowania baterii i dokładnie ich przestrzegaj.
  - Zachowaj szczególną ostrożność w trakcie korzystania z baterii. Niewłaściwe użycie może spowodować pożar i oparzenia.
  - Nigdy nie należy próbować otwierać, zgniatć, podgrzewać ani podpalać baterii.
  - Nie należy pozostawiać baterii podłączonej do ładowania na długie okresy, kiedy kontroler bezprzewodowy nie jest używany.
  - Zawsze należy utylizować zużyte baterie w sposób przewidziany przez lokalne prawo lub przepisy.

### Czujnik ruchu

- Podczas korzystania z funkcji czujnika ruchu kontrolera bezprzewodowego należy zachować ostrożność z następujących względów. Jeśli kontroler uderzy osobę lub przedmiot, może spowodować przypadkowe obrażenia ciała lub uszkodzenie sprzętu.
  - Przed użyciem funkcji czujnika ruchu należy upewnić się, że wokół znajduje się wystarczająco dużo miejsca.
  - Należy mocno trzymać kontroler bezprzewodowy, aby nie wyslizgnął się i nie spowodował uszkodzeń ani obrażeń.
  - Jeśli używasz kontrolera bezprzewodowego podłączonego do konsoli PS5 za pomocą kabla USB, zapewnij odpowiednią ilość miejsca dla kabla, aby nie uderzył on osoby lub przedmiotu.

## Zgodność

- Kontrolery przeznaczone do użytku z konsolami PlayStation®, PlayStation®2 i PlayStation®3, takie jak kontrolery analogowe (DUALSHOCK® i DUALSHOCK®2) oraz kontroler bezprzewodowy DUALSHOCK®3, są niezgodne z konsolą PS5. Kontroler bezprzewodowy DUALSHOCK®4 jest zgodny z konsolą PS5 z oprogramowaniem w formacie PlayStation®4, ale nie z oprogramowaniem w formacie PS5.

## Pasek świetlny

- Nie należy wpatrywać się w migający pasek świetlny na kontrolerze. W przypadku wystąpienia dolegliwości lub bólu z powodu wpatrywania się w pasek świetlny należy natychmiast przerwać korzystanie z kontrolera.

## Ładowanie

- Ładowanie należy prowadzić w miejscu, gdzie temperatura wynosi od 10 °C do 30 °C. W innym otoczeniu ładowanie może przebiegać z mniejszą skutecznością.
- W przypadku nieużywania kontrolera bezprzewodowego przez dłuższy czas, w celu utrzymania funkcjonalności baterii zalecane jest jego pełne naładowanie przynajmniej raz w roku.

## Ograniczony okres użytkowania

- Bateria ma ograniczony okres użytkowania. Trwałość baterii zmniejsza się stopniowo na skutek zużycia i rosnącej długości okresu użytkowania. Okres użytkowania baterii zależy też od sposobu jej przechowywania, stopnia zużycia, otoczenia i innych czynników.

## Użytkowanie kabla zasilania sieciowego

- Aby zapewnić sobie bezpieczeństwo podczas korzystania, należy regularnie sprawdzać stan kabla zasilania sieciowego. Jeśli okaże się on uszkodzony, natychmiast zaprzestań korzystania z niego i skontaktuj się z odpowiednim działem obsługi klienta PlayStation®. Dane kontaktowe znajdziesz w książeczce gwarancyjnej.
- Nie należy używać innego kabla zasilania sieciowego niż ten dołączony do urządzenia. Kabel zasilania sieciowego jest przeznaczony wyłącznie do użytku z tą konsolą i nie powinien być używany z innymi urządzeniami elektrycznymi.
- Nie dotykaj wtyczki kabla zasilania sieciowego mokrymi rękami.
- Zabezpiecz kabel zasilania sieciowego przed deptaniem lub przyciśnięciem, zwłaszcza w okolicach wtyczki oraz miejsca, w którym przewód wychodzi z konsoli.
- Nie umieszczaj ciężkich przedmiotów na kablu.
- Nie umieszczaj kabla zasilania sieciowego w pobliżu urządzeń grzewczych i nie wystawiaj go na działanie ciepła.
- Nie podłączaj kabla zasilania sieciowego do transformatora ani falownika. Podłączenie kabla zasilania sieciowego do transformatora napięcia podczas przebywania za granicą albo do przemiennika napięcia w celu użycia w samochodzie może spowodować nagrzanie konsoli i doprowadzić do poparzenia lub awarii.
- Nie pozwól, aby wokół złącza AC IN nagromadził się kurz albo inne zanieczyszczenia. Zanim podłączysz kabel zasilania sieciowego do urządzenia i do gniazdka, upewnij się, że na żadnej z jego wtyczek, na gniazdku elektrycznym ani wokół złącza AC IN z tyłu konsoli nie doszło do nagromadzenia się kurzu lub innych zanieczyszczeń. Brudne wtyczki i złącza należy przed użyciem przeczyszczyć suchą ściereczką.

- Przed czyszczeniem lub przestawianiem konsoli oraz w sytuacji, gdy ma ona być nieużywana przez długi okres, należy odłączyć kabel zasilania sieciowego od gniazdka elektrycznego. W celu odłączenia chwycij kabel za wtyczkę i wyciągnij ją z gniazdka prostopadłe do jego płaszczyzny. Nie wolno pociągać za kabel ani ciągnąć wtyczki pod kątem.

## Nie demontuj konsoli ani akcesoriów

Używaj tej konsoli zgodnie z instrukcjami zawartymi w dokumentacji produktu. Użytkownicy nie mają prawa do przeprowadzania analiz ani modyfikacji akcesoriów, konsoli oraz jej układów. Nieautoryzowane modyfikacje konsoli lub akcesoriów spowodują unieważnienie gwarancji. Wewnątrz konsoli nie ma żadnych elementów, które mogą być naprawiane przez użytkownika. Ponadto istnieje ryzyko narażenia na promieniowanie laserowe oraz porażenia prądem elektrycznym.

## Sieć

- Do łączenia z siecią wymagane jest połączenie z Internetem.
- Użytkownicy są odpowiedzialni za opłacanie dostępu do Internetu. Szczegółowe informacje można znaleźć w umowie serwisowej lub uzyskać, kontaktując się z dostawcą usług internetowych.
- Należy używać tylko kabla Ethernet zgodnego z sieciami 10BASE-T, 100BASE-TX i 1000BASE-T. Nie należy używać kabla do standardowej domowej linii telefonicznej ani przewodów innych niż wymienione w tym dokumencie. Użycie niewłaściwego typu przewodu lub kabla może dostarczyć do portu LAN większą ilość prądu, niż jest to konieczne, co może doprowadzić do wzrostu temperatury, pożaru lub awarii.

## Bezprzewodowe funkcje sieciowe

- Częstotliwości używane przez funkcję sieci bezprzewodowej to zakresy 2,4 GHz (WLAN, Bluetooth®) i 5 GHz (WLAN). Pasma fal radiowych 2,4 GHz jest wspólne dla różnych urządzeń. Ta konsola została zaprojektowana w taki sposób, aby ograniczyć do minimum wpływ innych urządzeń pracujących w tym samym zakresie. Jednak w niektórych przypadkach zakłócenia powodowane przez inne urządzenia mogą zmniejszać prędkość połączenia, skracać zakres sygnału lub powodować nieoczekiwane rozłączenie.
- Praca w paśmie 5150–5350 MHz jest ograniczona tylko do użytku wewnątrz pomieszczeń.
- W przypadku korzystania z funkcji skanowania konsoli należy wybrać punkt dostępu bezprzewodowej sieci LAN. Na liście mogą wyświetlać się punkty dostępu nieprzeznaczone do użytku publicznego. Należy połączyć się tylko z punktem dostępu, do którego użytkownik ma uprawnienia, albo z punktem dostępnym za pośrednictwem publicznej sieci LAN lub usługi hotspot.

## Kondensacja wilgoci

Jeśli konsola lub płyta zostaną przyniesione do ciepłego pomieszczenia bezpośrednio z zimnego miejsca, na soczewce wewnątrz konsoli lub na powierzchni płyty może dojść do skraplania się wilgoci. Gdy tak się stanie, konsola może nie funkcjonować poprawnie. W takim przypadku należy wyjąć płytę, wyłączyć konsolę i odłączyć jej zasilanie. Płyty nie należy ponownie wkładać do konsoli, dopóki wilgoć nie wyparuje (może to potrwać kilka godzin). Jeżeli konsola nadal nie działa prawidłowo, skontaktuj się z odpowiednim działem obsługi klienta PlayStation®. Dane kontaktowe można znaleźć w książeczce gwarancyjnej.

## Czyszczenie

Ze względów bezpieczeństwa, zanim przystąpisz do czyszczenia konsoli lub podłączonych akcesoriów, odłącz kabel zasilania sieciowego od gniazdka elektrycznego.

### Zewnętrzne powierzchnie (plastikowa pokrywa konsoli i kontrolera bezprzewodowego)

- Czyścić za pomocą miękkiej, suchej ściereczki.
- Aby zapobiec niszczeniu i zmianie koloru konsoli i akcesoriów, należy przestrzegać poniższych zasad.
  - Urządzenia i akcesoriów nie należy spryskiwać środkami owadobójczymi ani substancjami lotnymi, w tym rozcieńczalnikiem do farb, benzenem lub alkoholem. Nie wycieraj produktu ściereczką nasączoną chemikaliami.
  - Nie należy umieszczać ani przechowywać kontrolera lub zestawu słuchawkowego na konsoli.

### Porty i złącza

Nie należy używać portów i złączy konsoli, jeśli są zabrudzone. Mogą one nie przewodzić prądu prawidłowo. Jeżeli te elementy są brudne, wyczyść je suchą ściereczką.

## Płyty

### Informacja dotycząca zgodności

Niektóre nośniki mogą mieć ograniczenia regionalne lub terytorialne i nie działać z konsolą użytkownika. Szczegółowe informacje znajdziesz na opakowaniu nośnika.

### Użytkowanie

Odciski palców, kurz, brud lub zarysowania na płycie mogą zniekształcić obraz albo obniżyć jakość dźwięku. Postępuj zgodnie z poniższymi instrukcjami.

- Podczas przenoszenia płyty nie dotykaj jej powierzchni.
- Nie przyklejaj papieru lub taśmy na płyty ani nie pisz po nich.

### Przechowywanie

- Nie należy narażać płyt na działanie wysokich temperatur, dużej wilgotności ani bezpośrednio padającego światła słonecznego.
- Jeśli płyty nie będą używane przez dłuższy czas, należy je przechowywać w opakowaniach. Układanie nieosłoniętych płyt w stosy lub przechowywanie ich pod kątem może spowodować ich wypaczenie.

### Metoda czyszczenia

- Płyty należy czyścić miękką ściereczką, delikatnie wycierając od środka na zewnątrz.
- Nie należy używać rozpuszczalników, środków czyszczących do płyt, środków antystatycznych w aerozolu ani innych substancji chemicznych, ponieważ mogą one uszkodzić płyty.

## Parametry techniczne

Projekt i parametry techniczne mogą ulec zmianie bez powiadomienia. W zależności od wersji oprogramowania konsola może działać inaczej, niż jest to opisane w tej instrukcji.

### Konsola PlayStation®5

|  |  |
|--|--|
| Główny procesor                                | Jednoukładowy procesor własny<br>Procesor: x86-64-AMD Ryzen™ „Zen2”, 8 rdzeni i 16 wątków<br>Karta graficzna: 10 TFLOPS, silnik graficzny AMD Radeon™ oparty na architekturze RDNA |
| Pamięć   | GDDR6 16 GB  |
| Pamięć masowa                                  | Niestandardowy dysk SSD o pojemności 825 GB <sup>*1</sup>  |
| Napęd optyczny (tylko odczyt)                  | BD-ROM (66 GB/100 GB) ~10xCAV<br>BD-ROM (25 GB/50 GB) ~8xCAV<br>BD-R/RE (25 GB/50 GB) ~8xCAV<br>DVD ~3.2xCLV   |
| Laser  | Typ: półprzewodnikowy, ciągły<br>Długość fali BD: 395–415 nm<br>Moc: maks. 1 mW<br>Długość fali DVD: 640–675 nm<br>Moc: maks. 1 mW   |
| Wejście/wyjście <sup>*2</sup>                  | Port USB Type-A (Hi-Speed USB)<br>2 porty USB Type-A (SuperSpeed USB 10 Gb/s)<br>Port USB Type-C® (SuperSpeed USB 10 Gb/s)   |
| Sieć   | Ethernet (10BASE-T, 100BASE-TX, 1000BASE-T)<br>IEEE 802.11 a/b/g/n/ac/ax<br>Bluetooth® 5.1   |
| Wyjście AV                                     | Port HDMI™ OUT <sup>*3</sup>   |
| Parametry elektryczne                          | 220-240 V ~ 1,65 A<br>50/60 Hz   |
| Maks. moc nominalna                            | 350 W  |
| Wymiary zewnętrzne (bez wystających elementów) | ok. 390 × 104 × 260 mm (szerokość × wysokość × długość)  |
| Waga   | ok. 4,5 kg   |
| Temperatura pracy                              | 5 do 35 °C   |

<sup>\*1</sup> Część miejsca na dysku SSD jest zarezerwowana do celów zarządzania konsolą i jej konserwacji oraz dla opcji dodatkowych. Z tego powodu pojemność dysku SSD może być różna.

<sup>\*2</sup> Nie gwarantujemy działania wszystkich podłączonych urządzeń.

<sup>\*3</sup> Należy korzystać z przewodu HDMI, który znajduje się w zestawie.

### Kontroler bezprzewodowy

|                          |                                 |
|--------------------------|---------------------------------|
| Znamionowa moc wejściowa | 5 V ~ 1 500 mA                  |
| Typ baterii              | Wbudowana bateria litowo-jonowa |
| Napięcie baterii         | 3,65 V ~                        |
| Pojemność baterii        | 1 560 mAh                       |
| Temperatura pracy        | 5 do 35 °C                      |
| Waga                     | ok. 280 g                       |

### Płyty, które można odtwarzać

- Ultra HD Blu-ray™ w formacie PlayStation®5 <sup>\*1</sup>
- Obsługiwane płyty Blu-ray™ w formacie PlayStation®4 <sup>\*2</sup>
- Ultra HD Blu-ray™
- BD-ROM
- BD-R
- BD-RE <sup>\*3</sup>
- DVD-ROM
- DVD+R/RW
- DVD-R/RW
- AVCHD

<sup>\*1</sup> Oprogramowania w formacie PlayStation®, PlayStation®2 i PlayStation®3 nie można odtwarzać z płyty.





<sup>\*2</sup> Niektóre funkcje dostępne na PS4™ mogą być niedostępne podczas gry na PS5. Możliwe, że konsolę PS5 trzeba będzie zaktualizować do najnowszej wersji oprogramowania systemu. Wymagane jest połączenie z Internetem.

<sup>\*3</sup> Odtwarzanie płyt BD-RE w wersji 1.0 nie jest obsługiwane.



## Kody regionów

Niektóre płyty mogą mieć przypisany kod regionu związany z regionem geograficznym, w którym dana płyta jest rozpowszechniana. Konsola może odtwarzać płyty z oznaczeniami następujących kodów regionów.

| Płyta                             | Kody regionu  |
|-----------------------------------|---|
| Płyty Blu-ray™ (BD)               |    |
| DVD                               |   |
| Blu-ray™ w formacie PlayStation®4 |   |

## Uwagi

- Nie można odtwarzać płyt DVD, które nie zostały sfinalizowane.
- Nie należy używać typów płyt wymienionych poniżej. Korzystanie z nich może uszkodzić konsolę.
  - Płyty o średnicy 8 cm
  - Płyty o kształcie innym niż okrągły, na przykład w kształcie kartki, gwiazdy czy serca
  - Płyty popękane lub zdeformowane, a także płyty, które były naprawiane
  - Płyty z papierem lub naklejkami
- Płyty DualDisc mają dwie strony: jedna z nich to standardowa płyta DVD, druga zawiera jedynie dźwięk. Strony z dźwiękiem nie można odtwarzać na konsoli.
- Podczas odtwarzania płyt z zawartością skopiowaną w sposób nielegalny mogą wystąpić nieprawidłowe dźwięki lub zawartość może nie być odtwarzana poprawnie.
- Aby móc ciągle odtwarzać płyty BD chronione prawami autorskimi, konieczne może być odnowienie klucza szyfrowania AACS (Advanced Access Content System). Klucz szyfrowania jest odnawiany automatycznie, jeśli konsola jest połączona z Internetem.
- Zadrapania, kurz jakości nagrania i właściwości urządzenia nagrywającego mogą sprawić, że części płyt nie będzie można odtworzyć.
- W rzadkich przypadkach płyty BD i DVD mogą nie działać prawidłowo podczas odtwarzania na konsoli. Jest to spowodowane głównie odchyleniami w procesach produkcji i kodowania oprogramowania.

## Prawa autorskie i znaki towarowe

“PS”, “PlayStation”, “PS5”, “PS4”, “DUALSHOCK” oraz “PlayStation Shapes Logo” to zastrzeżone znaki towarowe lub znaki towarowe firmy Sony Interactive Entertainment Inc.

“SONY” i “” to zastrzeżone znaki towarowe lub znaki towarowe firmy Sony Corporation.

AMD, Radeon and Ryzen are trademarks of Advanced Micro Devices, Inc.

The Bluetooth® word mark and logos are registered trademarks owned by Bluetooth SIG, Inc. and any use of such marks by Sony Interactive Entertainment Inc. is under license. Other trademarks and trade names are those of their respective owners.

“Blu-ray Disc™”, “Blu-ray™” and “Ultra HD Blu-ray™” are trademarks of the Blu-ray Disc Association.

The terms HDMI and HDMI High-Definition Multimedia Interface, and the HDMI Logo are trademarks or registered trademarks of HDMI Licensing Administrator, Inc. in the United States and other countries.

USB-IF SuperSpeed USB Trident logo is a registered trademark of USB Implementers Forum, Inc.

USB Type-C® and USB-C® are registered trademarks of USB Implementers Forum.

Wypożyczanie i komercyjne użycie tego produktu jest zabronione.

## Poradnik szybkiego uruchamiania

Poradnik szybkiego uruchamiania podpowie, jak skonfigurować konsolę PS5 i korzystać z podstawowych funkcji.

## Podręcznik użytkownika

Odkryj wszystkie możliwości swojej konsoli PS5. Naucz się konfigurować ustawienia i korzystać z poszczególnych funkcji. Aby wyświetlić Podręcznik użytkownika, wymagane jest połączenie z Internetem. Na ekranie głównym konsoli PS5 wybierz kolejno Ustawienia  > Podręcznik użytkownika, zdrowie i bezpieczeństwo oraz pozostałe informacje > Podręcznik użytkownika.

## Strona internetowa obsługi klienta

Aby uzyskać pomoc techniczną online zawierającą szczegółowe instrukcje dotyczące rozwiązywania problemów i odpowiedzi na często zadawane pytania, odwiedź stronę [playstation.com/help](https://playstation.com/help).

Informacje zawarte w niniejszej instrukcji mogą ulec zmianie bez powiadomienia.



Wypożyczenie i komercyjne użycie tego produktu jest zabronione.



Sony  
Interactive  
Entertainment