



Monitor LCD Podręcznik użytkownika

Monitor PhotoVue do profesjonalnej fotografii | Seria SW

AQCOLOR®
Colors You Can Trust

Prawa autorskie

Copyright © 2020 BenQ Corporation. Wszelkie prawa zastrzeżone. Reprodukowanie, przekazywanie, przepisywanie, zapisywanie w jakikolwiek sposób lub tłumaczenie na jakikolwiek język lub język programowania tej publikacji, w każdej formie i jakimikolwiek środkami elektronicznymi, mechanicznymi, magnetycznymi, optycznymi, chemicznymi, lub innymi jest zabronione bez wcześniejszej pisemnej zgody firmy BenQ Corporation.

Ograniczenie odpowiedzialności

Firma BenQ Corporation nie podejmuje zobowiązań prawnych, ani nie daje gwarancji, wyrażonych lub domniemanych, w odniesieniu do zawartości niniejszego dokumentu, a szczególnie unieważnia wszelkie gwarancje, tytuły sprzedaży, czy fakt spełniana wymagań dla szczególnych zastosowań. Co więcej, firma BenQ Corporation zastrzega sobie prawo do przeprowadzania aktualizacji niniejszej publikacji i wprowadzania zmian od czasu do czasu do zawartości tej publikacji bez wymogu informowania kogokolwiek przez BenQ Corporation o takich aktualizacjach czy zmianach.

Na działanie funkcji zapobiegającej migotaniu mogą wywierać negatywny wpływ zewnętrzne czynniki np. jakość kabla, stabilność zasilania, zakłócenia sygnału lub niewłaściwe uziemienie — nie są to jedyne czynniki zewnętrzne, które mogą taki wpływ wywierać. (Dotyczy wyłącznie modeli z funkcją zapobiegania migotaniu.)

BenQ ecoFACTS

BenQ has been dedicated to the design and development of greener product as part of its aspiration to realize the ideal of the "Bringing Enjoyment 'N Quality to Life" corporate vision with the ultimate goal to achieve a low-carbon society. Besides meeting international regulatory requirement and standards pertaining to environmental management, BenQ has spared no efforts in pushing our initiatives further to incorporate life cycle design in the aspects of material selection, manufacturing, packaging, transportation, using and disposal of the products. BenQ ecoFACTS label lists key eco-friendly design highlights of each product, hoping to ensure that consumers make informed green choices at purchase. Check out BenQ's CSR Website at <http://csr.BenQ.com/> for more details on BenQ's environmental commitments and achievements.



Wsparcie techniczne dla produktu

Niniejszy dokument ma na celu dostarczenie klientom najbardziej aktualnych i dokładnych informacji. W związku z tym jego cała treść może od czasu do czasu ulegać modyfikacji bez uprzedzenia. Aby uzyskać najnowszą wersję tego dokumentu oraz inne informacje o produkcie, odwiedź witrynę internetową. Dostępne pliki różnią się w zależności od modelu.

1. Upewnij się, że Twój komputer jest podłączony do Internetu.
2. Odwiedź lokalną stronę w witrynie Support.BenQ.com. Układ strony i jej zawartość mogą się różnić w zależności od kraju/regionu.
 - Podręcznik użytkownika i powiązane dokumenty
 - Sterowniki i aplikacje
 - Informacje dotyczące demontażu (tylko UE): Dostępne na stronie pobierania instrukcji obsługi. Ten dokument jest dostarczany na podstawie rozporządzenia (UE) 2019/2021 w związku z naprawą lub oddawaniem produktu do recyklingu. Zawsze kontaktuj się z lokalnym działem obsługi klienta w sprawie serwisu przed upływem okresu gwarancyjnego. Jeśli chcesz naprawić produkt nieobjęty gwarancją, zalecamy skontaktowanie się z wykwalifikowanym personelem serwisowym i zakup części zamiennych firmy BenQ w celu zapewnienia kompatybilności. Nie należy rozmontowywać produktu, nie będąc świadomym konsekwencji. Jeśli nie możesz znaleźć informacji dotyczących demontażu produktu na produkcie, skontaktuj się z lokalnym działem obsługi klienta w celu uzyskania pomocy.

Zaawansowane oprogramowanie

Oprócz wbudowanych technologii i funkcji dostępnych w tym produkcie, otrzymujesz więcej aplikacji, które zwiększają i rozszerzają funkcjonalność produktu. Pobierz oprogramowanie i podręcznik użytkownika zgodnie z instrukcją ze strony internetowej BenQ.

• **Palette Master Element**

Oprogramowanie **Palette Master Element** upraszcza kalibrację i pozwala w niezawodny sposób uzyskiwać dokładnie odwzorowane kolory. Oprogramowania Palette Master Element można użyć do dokładnego dostrojenia silnika kolorów w niektórych monitorach BenQ i w pełni obsługuje ono kolorymetry X-Rite/Datacolor.

• **Paper Color Sync**

Oprogramowanie **Paper Color Sync** pomaga zsynchronizować ustawienia kolorów między obrazem, komputerem i drukarką, dzięki czemu wynik drukowania jest przewidywalny.

Numer rejestracji EPREL:
SW271C: 388979
SW321C: 343945

Indeks pytań i odpowiedzi

Rozpocznij od tematów, które Ciebie interesują.

Konfiguracja

Jak skonfigurować monitor i go włączyć?	
Środki ostrożności	6
Jak zainstalować sprzęt monitora	21
Regulacja wysokości monitora	34
Jak uniknąć niechcianych podświetleń na ekranie?	
Montaż osłony przeciwodblaskowej (czynność opcjonalna)	29
Jak dostosować kąt ustawienia monitora?	
Regulacja kąta widzenia	36
Jak zamontować osłonę przeciwsłoneczną?	
Montaż w trybie poziomym	29
Montaż w trybie pionowym	31
Jak zamontować monitor na ścianie?	
Korzystanie z zestawu do montażu monitora	37

Kalibracja i edycja obrazu

Jak skalibrować monitor?	
Montaż osłony przeciwodblaskowej (czynność opcjonalna)	29
Palette Master Element	3
Jakie czynności można wykonać przed edycją zdjęć?	
Montaż osłony przeciwodblaskowej (czynność opcjonalna)	29
Wybieranie właściwego trybu koloru	50
Minimalizowanie różnicy kolorów między ekranem a wydrukiem (Paper Color Sync)	51
Jakie czynności można wykonać przed postprodukcją wideo?	
Montaż osłony przeciwodblaskowej (czynność opcjonalna)	29
Wybieranie właściwego trybu koloru	50
Praca z technologią HDR	49
Obsługa urządzeń SDI	52
Jak w łatwy sposób ujednolicić kolory ekranu i twardej kopii?	
Minimalizowanie różnicy kolorów między ekranem a wydrukiem (Paper Color Sync)	51

Wyświetlanie źródła wejścia i obrazu

Jak przełączać źródła wejścia?

Podłączanie przewodów obrazu komputera PC.	23
Wejście	54

Jak obejrzeć treść HDR?

Praca z technologią HDR	49
-------------------------	----

Jak obejrzeć obraz pionowy na monitorze?

Obracanie monitora	35
--------------------	----

Jak podzielić ekran monitora tak, aby wyświetlał obrazy z dwóch źródeł jednocześnie?

Wyświetlanie dwóch źródeł jednocześnie (PIP/PBP)	50
--	----

Jak dostosować ustawienia kolorów?

Obsługa menu podstawowego	47
Menu Regulacja koloru	56

Różne menu i akcesoria

Jak ustawić klawisze skrótów na często używane funkcje lub menu?

Podłącz kontroler Hotkey Puck G2 do monitora.	25
Kontroler Hotkey Puck G2 i jego podstawowe operacje	45
Dostosowanie przycisków skrótów	48

Jak korzystać z menu OSD?

Obsługa menu podstawowego	47
Poruszanie się po menu głównym	53

Jakie opcje menu są dostępne dla każdego trybu koloru?

Dostępne opcje menu dla każdego trybu koloru	61
--	----

Czy mogę naładować moje urządzenie za pośrednictwem portu USB-C™ monitora?

Dostarczanie zasilania z portu USB-C™ w monitorze	20
---	----

Konserwacja i obsługa produktu

Jak czyścić monitor?

Konserwacja i czyszczenie	7
Czyszczenie ekranu LCD (Tylko w modelach SW321C)	9

Jak przechowywać nieużywany przez dłuższy czas monitor?

Odlączenie stojaka oraz podstawy	27
Konserwacja i czyszczenie	7

Potrzebuję bardziej szczegółowej pomocy.

Wsparcie techniczne dla produktu	3
Naprawy	7

Środki ostrożności

Bezpieczeństwo zasilania



Proszę przestrzegać poniższych przepisów bezpieczeństwa, aby zapewnić najlepszą jakość obrazu i długi czas użytkowania monitora.

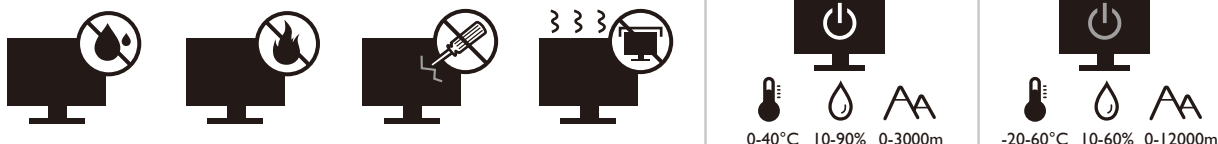

- Wtyczka zasilania służy do podłączenia urządzenia do zasilania prądem zmiennym.
- Kabel zasilania służy do podłączania urządzeń do zasilania. Gniazdko zasilania powinno znajdować się blisko wyposażenia i być łatwo dostępne.
- Ten produkt należy zasilac prądem o charakterystyce podanej na oznaczonej etykiecie. Jeśli nie jesteś pewny co do rodzaju dostępnego zasilania, skontaktuj się ze sprzedawcą lub lokalną firmą dostarczającą prąd.
- Urządzenia podłączane do gniazda zasilania klasy I, typu A muszą być podłączone do uziemienia.
- Należy korzystać z atestowanych przewodów o parametrach równych H03VV-F lub H05VV-F, 2G lub 3G, 0,75mm².
- Należy stosować wyłącznie przewody zasilające, które zostały dostarczone przez firmę BenQ. Nie wolno korzystać z przewodu zasilającego, który wygląda na uszkodzony lub postrzępiony.
- (Jeśli do produktu dołączony jest pilot) **WYMIANA BATERII NA BATERIĘ NIEWŁAŚCIWEGO TYPU GROZI WYBUCEM. ZUŻYTE BATERIE NALEŻY ZUTYLIZOWAĆ ZGODNIE Z INSTRUKCJAMI.**

Modele z zasilaczem:

- Należy korzystać wyłącznie z zasilacza dołączonego do monitora LCD. Korzystanie z innego rodzaju zasilacza może spowodować awarię i stanowić niebezpieczeństwo.
- Podczas pracy z urządzeniem lub ładowania akumulatora należy zapewnić odpowiednią cyrkulację powietrza wokół zasilacza. Nie należy zakrywać zasilacza kartkami papieru lub innymi materiałami, które mogą zmniejszyć chłodzenie. Nie należy korzystać z zasilacza, gdy znajduje się on wewnątrz podręcznej torby.
- Podłącz zasilacz do odpowiedniego źródła zasilania.
- Nie należy próbować dokonywać napraw serwisowych zasilacza. Wewnątrz urządzenia nie ma części, które można naprawić. W przypadku uszkodzenia urządzenia lub wystawienia go na działanie wilgoci, należy je wymienić.

Konserwacja i czyszczenie

- Nie należy kłaść monitora ekranem do dołu bezpośrednio na podłodze lub biurku. Grozi to zarysowaniem powierzchni ekranu.
- Przed rozpoczęciem użytkowania urządzenie należy przymocować do elementu struktury budynku.
- (Modele umożliwiające montaż na ścianie lub suficie)
 - Zainstaluj monitor wraz z zestawem do montażu monitora na ścianie o płaskiej powierzchni.
 - Upewnij się, że materiał, z którego wykonana jest ściana, oraz standardowy uchwyt ścienny (zakupiony oddzielnie) są wystarczająco stabilne, aby wytrzymać ciężar monitora.
 - Wyłącz monitor oraz zasilanie przed odłączeniem kabli od monitora LCD.
- Zanim rozpoczniesz czyszczenie pamiętaj, aby odłączyć urządzenie od zasilania. Oczyść powierzchnię monitora LCD przy pomocy gładkiej szmatki. Nie używaj żadnych płynów, aerozoli, środków do czyszczenia szkła ani alkoholu.
- (Tylko w modelach SW321C) Szczegółowe informacje na temat czyszczenia ekranu monitora zawiera sekcja „Czyszczenie ekranu LCD (Tylko w modelach SW321C)” na stronie 9.
- Szczeliny i otwory z tyłu, lub u góry obudowy zapewniają wentylację. Nie wolno ich blokować, ani przykrywać. Monitora nie wolno umieszczać obok ani nad kaloryferem bądź innym źródłem ciepła, lub w ciasnej zabudowie, jeśli nie zapewniono odpowiedniej wentylacji.
- Nie umieszczaj na monitorze ciężkich przedmiotów, gdyż może to doprowadzić do obrażeń ciała lub uszkodzenia produktu.
- Pomyśl o przechowaniu pudła i opakowania w magazynie do wykorzystania w przyszłości, kiedy wystąpi potrzeba transportowania monitora.
- Zapoznaj się z tabliczką znamionową produktu, zawierającą wartości znamionowe zasilania, datę produkcji oraz oznaczenia identyfikacyjne.

Naprawy

- Nie podejmuj prób własnoręcznej naprawy monitora, ponieważ otwieranie lub zdejmowanie części obudowy może wystawić cię na wpływ niebezpiecznego napięcia lub inne ryzyko. Jeśli dojdzie do jakiegokolwiek przypadku nieodpowiedniego działania opisanego powyżej, lub dojdzie do wypadku, np. upuszczenia urządzenia, skontaktuj się z wykwalifikowanymi pracownikami serwisu, aby naprawić monitor.
- Aby uzyskać dodatkową pomoc, skontaktuj się z miejscem zakupu lub odwiedź witrynę Support.BenQ.com i przejdź do strony internetowej dla twojego regionu.



Support.BenQ.com

Przeestroga

- Monitor powinien być ustawiony w odległości 50-70 cm (20-28 cali) od oczu użytkownika.
- Długotrwałe patrzenie w ekran powoduje zmęczenie oczu i może pogorszyć wzrok. Pozwól oczom odpocząć przez 5-10 na każdą godzinę używania produktu.
- Zmniejsz wyęężenie oczu, skupiając wzrok na daleko położonych przedmiotach.
- Często mruganie i ćwiczenie oczu zapobiega wysuszeniu oczu.

Czyszczenie ekranu LCD (Tylko w modelach SW321C)



Proszę przestrzegać poniższych przepisów bezpieczeństwa, aby zapewnić najlepszą jakość obrazu i długi czas użytkowania monitora.

Z powodu specjalnej powłoki na panelu płymy i odciski palców na ekranie monitora mogą być szczególnie wyraźne. Należy przestrzegać instrukcji w celu odpowiedniego wyczyszczenia ekranu.

Korzystanie z wałka do czyszczenia ekranu (zalecane)

W opakowaniu produktu znajduje się jeden wałek do czyszczenia ekranu. Do czyszczenia ekranu zalecamy użycie dostarczonego wałka. Jest to produkt ekologiczny, ponieważ nadaje się do wielokrotnego użytku, można go myć i nie zawiera płynów.

1. Przed czyszczeniem odłącz monitor od gniazdka elektrycznego.
2. Wyjmij wałek z pudełka. Aby uniknąć zarysowania ekranu upewnij się, że na powierzchni rolki nie ma ostrych zanieczyszczeń.

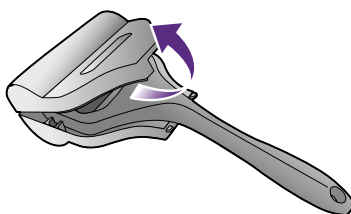

3. Delikatnie przesuwaj rolkę po zanieczyszczonym obszarze ekranu. Pomaga usunąć kurz, odciski palców i smugi z ekranu monitora. Przytrzymaj monitor za krawędź i unikaj wywierania nadmiernej siły na ekran.

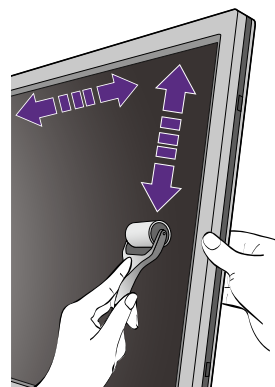
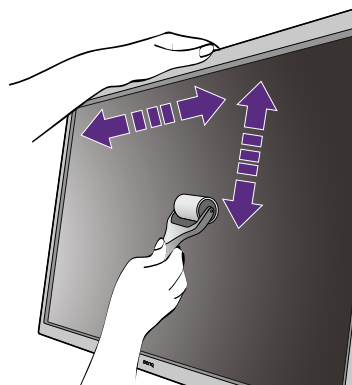

Konserwacja i przechowywanie

- Po kilkukrotnym użyciu wałek może się zabrudzić i może nie być w stanie prawidłowo wyczyścić ekranu. W razie potrzeby umyj wałek pod bieżącą wodą i ręcznie usuń z niego zanieczyszczenia. Przechowuj go w chłodnym miejscu, aż wyschnie. Przed następnym czyszczeniem upewnij się, że jest całkowicie suchy.

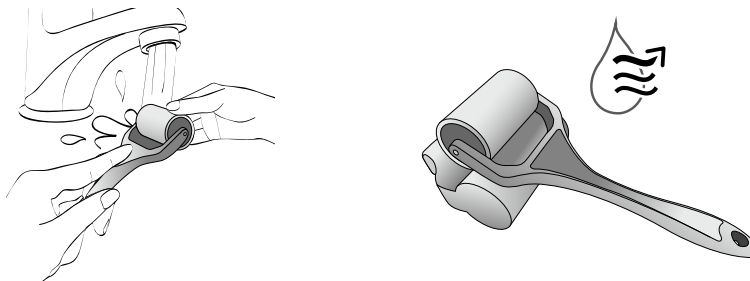

- Nie susz wałka suszarką.
- Nie próbuj wycierać wałka za pomocą mokrej szmatki lub chusteczki, ponieważ na wałku mogą pozostać włókna i uniemożliwić prawidłowe czyszczenie ekranu monitora.
- Nie wystawiaj wałka na działanie bezpośrednich promieni słonecznych. Trzymaj go z dala od źródeł ciepła (takich jak kaloryfery, grzejniki, kuchenki itp.).
- Wałek należy używać i przechowywać w temperaturze od 0°C do 40°C. Umieść wałek z powrotem w pudełku, jeśli nie będzie używany przez dłuższy czas.

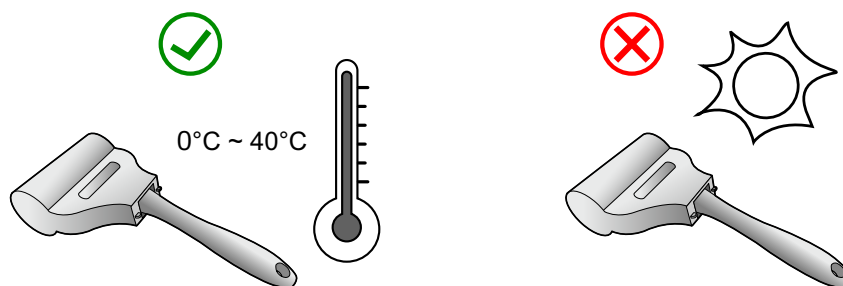

- Jeśli nie można wyczyścić ekranu monitora wałkiem, nawet jeśli jest odpowiednio umyty, skontaktuj się z lokalnym działem obsługi klienta w celu uzyskania informacji o dostępności nowego wałka.

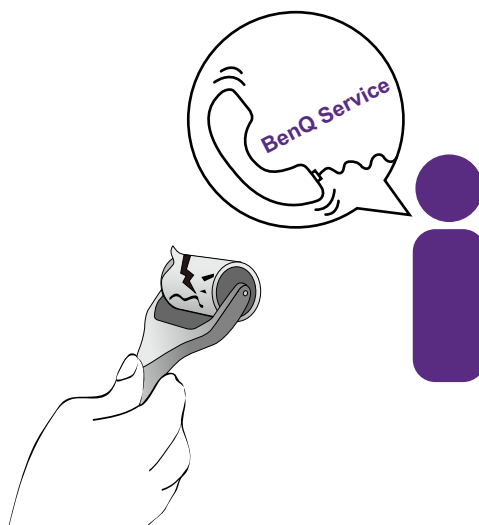

Jeśli wałek zostanie przypadkowo upuszczony, na silikonowej powierzchni może utknąć brud lub drobne ostre zanieczyszczenia. Umyj go i wysusz przed użyciem.

Korzystanie z zestawu do czyszczenia ekranu (zakupiony osobno)

- Używaj ścierek do czyszczenia ekranu, które są wstępnie nawilżone i nie zawierają alkoholu. Można łatwo zetrzeć olej i odciski palców.
- Użyj zestawu do czyszczenia ekranu bez alkoholu. Spryskaj ściereczkę z mikrofibry dostarczoną z zestawem do czyszczenia ekranu i zetrzyj smugi z ekranu.
- Upewnij się, że żaden płyn nie dostanie się do szczeliny między ekranem a ramką. Płyn, który dostanie się do monitora może powodować zwarcia.







Spis treści



Prawa autorskie	2
Wsparcie techniczne dla produktu	3
Zaawansowane oprogramowanie	3
Indeks pytań i odpowiedzi	4
Środki ostrożności	6
Czyszczenie ekranu LCD (Tylko w modelach SW321C)	9
Korzystanie z wałka do czyszczenia ekranu (zalecane)	9
Korzystanie z zestawu do czyszczenia ekranu (zakupiony osobno)	11
Pierwsze kroki	14
Poznaj swój monitor	17
Widok z przodu	17
Widok z tyłu	17
Porty wejściowe i wyjściowe	18
Podłączanie	19
Jak zainstalować sprzęt monitora	21
Odłączanie stojaka oraz podstawy	27
Montaż osłony przeciwodblaskowej (czynność opcjonalna)	29
Regulacja wysokości monitora	34
Obracanie monitora	35
Regulacja kąta widzenia	36
Korzystanie z zestawu do montażu monitora	37
Jak wykorzystać maksimum możliwości monitora BenQ	38
Pobieranie plików sterownika LCD Monitor z Internetu	38
Instalacja monitora w nowym komputerze	39
Rozwinięcie istniejącej instalacji monitora	40
Instalacja w środowisku systemów Windows 10	41
Instalacja w środowisku systemów Windows 8 (8.1)	42
Instalacja w środowisku systemów Windows 7	43
Dostosowywanie ustawień monitora	44
Panel sterowania	44
Kontroler Hotkey Puck G2 i jego podstawowe operacje	45
Obsługa menu podstawowego	47
Dostosowanie przycisków skrótów	48
Praca z technologią HDR	49
Dostosowywanie koloru ekranu	50
Regulacja trybu wyświetlania	50
Wybieranie właściwego trybu koloru	50
Wyświetlanie dwóch źródeł jednocześnie (PIP/PBP)	50

Wybór źródła wideo w trybie PIP/PBP	51
Minimalizowanie różnicy kolorów między ekranem a wydrukiem (Paper Color Sync)	51
Obsługa urządzeń SDI	52
Poruszanie się po menu głównym	53
Menu Wyśw.	54
Menu Regulacja koloru	56
Menu PIP/PBP	62
Menu System	65
Menu Klawisz kontr.	69
Rozwiązywanie problemów	71
Najczęściej zadawane pytania (FAQ)	71
Potrzebujesz więcej pomocy?	73

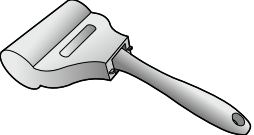
Pierwsze kroki

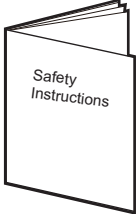
Podczas odpakowywania monitora sprawdź czy otrzymałeś następujące elementy. Jeśli ich nie ma lub są uszkodzone, proszę niezwłocznie skontaktować się ze sprzedawcą, u którego zakupiono produkt.

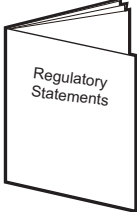
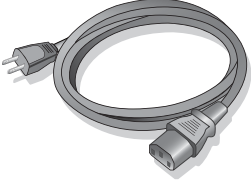
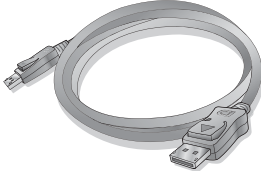
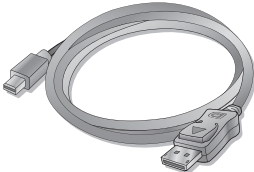
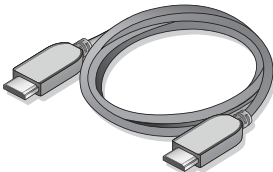
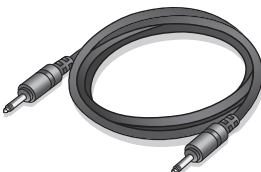
Monitor LCD BenQ	
Stojak monitora	
Podstawa monitora	
Wałek do czyszczenia ekranu (Tylko w modelach SW321C)	
Skrócone instrukcje obsługi (SW321C: Jedna kopia przymocowana do ekranu monitora, a druga w opakowaniu. SW271C: Tylko jedna kopia w opakowaniu.)	
Ważne zalecenia dotyczące bezpieczeństwa	

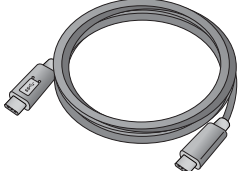
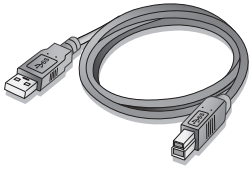
<p>Informacje prawne</p>	
<p>Kabel zasilania (Obraz może różnić się w zależności od produktu dostępnego w danym regionie.)</p>	
<p>Przewód obrazu: DP (Opcjonalne wyposażenie pomocnicze)</p>	
<p>Przewód obrazu: DP do mini DP (Opcjonalne wyposażenie pomocnicze)</p>	
<p>Przewód obrazu: HDMI</p>	
<p>Przewód audio (Opcjonalne wyposażenie pomocnicze)</p>	
<p>Przewód USB: USB-C™</p> <p> Zaleca się stosowanie dostarczonego przewodu USB-C™ w celu zapewnienia jakości transmisji danych.</p>	
<p>Przewód USB</p>	

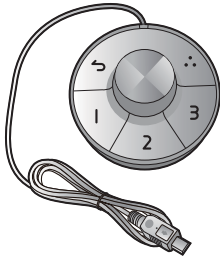
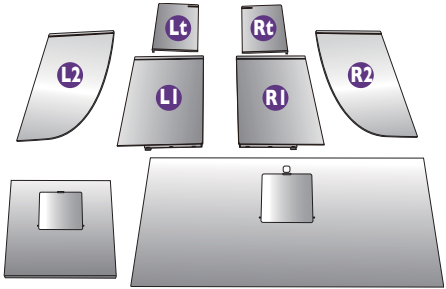
Hotkey Puck G2	
Osłona przeciwodblaskowa	



- Dostępne akcesoria i przedstawione rysunki mogą się różnić od rzeczywistej zawartości opakowania i produktu dostarczanego w danym regionie. Ponadto zawartość opakowania może się zmienić bez uprzedniego powiadomienia. Nieodłączone do produktu kable można zakupić oddzielnie.
- Pomyśl o przechowaniu pudła i opakowania w magazynie do wykorzystania w przyszłości, kiedy wystąpi potrzeba transportowania monitora. Założenie opakowania piankowego jest idealnym rozwiązaniem zabezpieczenia monitora na czas transportu.



- Produkt i akcesoria należy zawsze przechowywać z dala od małych dzieci.

Poznaj swój monitor

Widok z przodu

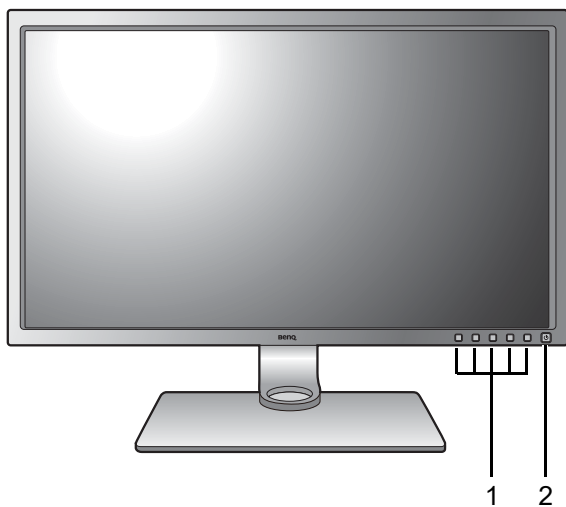

1. Przyciski sterowania
2. Przycisk zasilania

Widok z tyłu

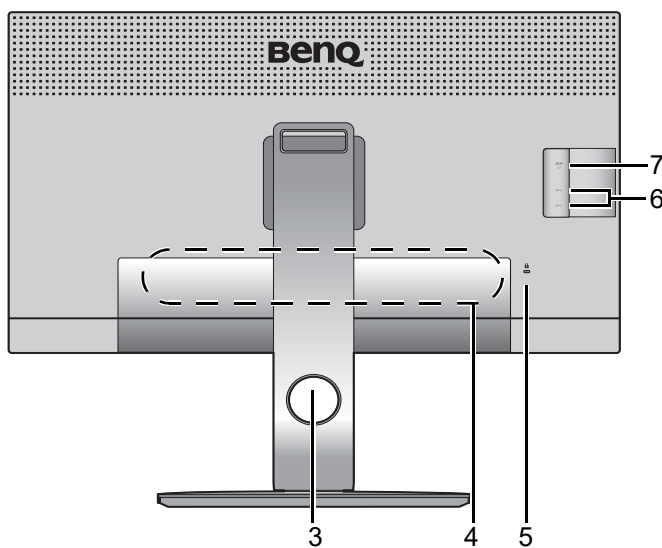

3. Otwór umożliwiający porządkowanie przewodów
4. Porty wejściowe i wyjściowe
5. Gniazdo blokady Kensington
6. Gniazda USB (pobierające; podłączenie do urządzeń USB)
7. Gniazdo karty SD

Porty wejściowe i wyjściowe

Dostępne porty wejściowe i wyjściowe mogą się różnić w zależności od zakupionego modelu. Aby uzyskać szczegółowe informacje, sprawdź specyfikacje produktu w witrynie internetowej.

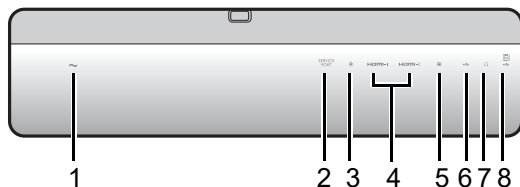

1. Gniazdo wtyczki zasilacza
2. Port serwisowy
3. Gniazdo Hotkey Puck G2
4. Gniazdo HDMI
5. Gniazdo DisplayPort
6. Port USB-C™
7. Gniazdo słuchawkowe
8. Port USB (wysyłający; połączenie do komputera)



- W zależności od specyfikacji produktu obsługiwana rozdzielczość i taktowanie mogą się różnić.
- Powyższy diagram może odbiegać od rzeczywistości, zależnie od zakupionego modelu urządzenia.
- Obraz może różnić się w zależności od produktu dostępnego w danym regionie.

Podłączanie

Poniższe ilustracje przedstawiające podłączanie służą jedynie jako przykład. Nieodłączone do produktu kable można zakupić oddzielnie.

Szczegółowe informacje na temat podłączania można znaleźć na stronie [23 - 25](#).

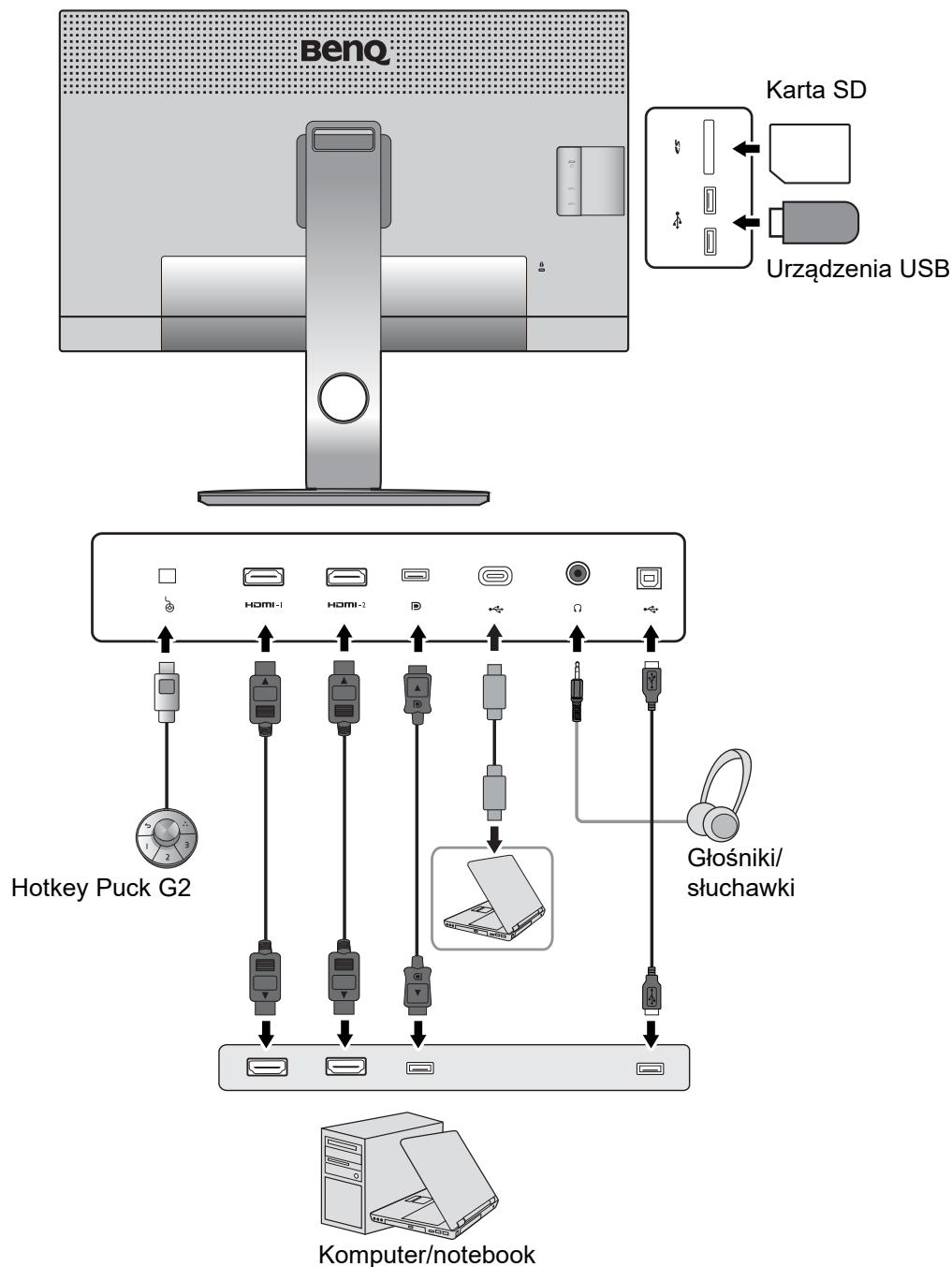

Ze względu na ograniczenia technologii USB-C™, prędkość transmisji USB jest określana wyłącznie przez wybraną prędkość odświeżania. Zapoznaj się z „[Opcje transferu danych za pośrednictwem USB-C™](#)” na stronie 68, aby uzyskać więcej informacji.

Dostarczanie zasilania z portu USB-C™ w monitorze

Funkcja dostarczania zasilania pozwala na zasilanie podłączonych urządzeń USB-C™.

Dostarczanie zasilania USB-C™
5 V/3 A
9 V/3 A
12 V/3 A
15 V/3 A
20 V/3 A

- Podłączone urządzenie należy wyposażyć w złącze USB-C™, z obsługą funkcji ładowania za pośrednictwem dostarczania zasilania USB.
- Podłączone urządzenie należy ładować przy życiu portu USB-C™, nawet jeśli monitor znajduje się w trybie oszczędzania energii. (*)
- Zasilanie dostarczane przez USB wynosi do 60 W. Jeśli podłączone urządzenie wymaga zasilania o wartości większej niż 60 W do pracy lub rozruchu (po rozładowaniu baterii), użyj oryginalnego zasilacza, dołączonego do urządzenia.
- Informacje są oparte na standardowych kryteriach testowania i są oferowane w celach referencyjnych. Ze względu na różne środowiska użytkownika zgodność nie jest gwarantowana. Jeśli używany jest kabel USB-C™ zakupiony oddzielnie, upewnij się, że kabel jest certyfikowany przez USB-IF i jest w pełni wyposażony, z funkcją dostarczania zasilania i funkcjami przesyłu wideo/audio/danych.



*: Opcja ładowania za pośrednictwem USB-C™ w trybie oszczędzania energii jest dostępna po włączeniu funkcji **USB-C czuwanie**. Przejdź do opcji **System > USB-C czuwanie**, a następnie wybierz **WŁĄCZONY**.

Jak zainstalować sprzęt monitora



- Jeśli komputer jest włączony, przed przystąpieniem do dalszych czynności należy wyłączyć go. Nie przyłączać monitora do zasilania ani nie włączać go, dopóki w instrukcji nie wystąpi takie zalecenie.
- Następujące ilustracje stanowią jedynie przykład. Lokalizacja i dostępne wtyczki wejściowe i wyjściowe mogą się różnić w zależności od zakupionego modelu. Ponadto wydrukowana skrócona instrukcja obsługi przymocowana do ekranu monitora jest dostępna tylko dla modelu SW321C.
- Obsługiwane taktowanie może się różnić w zależności od sygnału wejściowego. Pobierz **Resolution file (Plik rozdzielczości)** z witryny internetowej (patrz „Wsparcie techniczne dla produktu“ na stronie 3). Patrz „Wstępnie ustawione tryby wyświetlania” w **Resolution file (Pliku rozdzielczości)**, aby uzyskać więcej informacji.



Unikaj naciskania palcami na powierzchnię ekranu.

1. Przyłączanie podstawy monitora.



Zachować ostrożność, aby nie doszło do uszkodzenia monitora. Położenie monitora powierzchnią ekranu na zszywacz biurowy lub myszkę spowoduje pęknięcie szkła lub uszkodzenie podłoża ekranu ciekłokrystalicznego uniemożliwiając gwarancję. Przesuwanie monitora po powierzchni biurka spowoduje zarysowanie lub uszkodzenie obrotowania i elementów sterujących monitora.

Należy zabezpieczyć monitor i jego ekran przygotowując pustą płaską przestrzeń na biurku i umieszczając na niej coś miękkiego, na przykład worek z opakowania monitora, jako podkładkę.

(Tylko w modelach SW321C) Delikatnie połóż monitor ekranem zwróconym w górę na płaskiej, czystej, miękkiej powierzchni, aby można było postępować zgodnie z instrukcjami wydrukowanymi w skróconej instrukcji obsługi.

Przymocuj stojak monitora do podstawy monitora w sposób przedstawiony na ilustracji. Uważaj, aby zrównać strzałkę na końcu stojaka ze strzałką na monitorze.

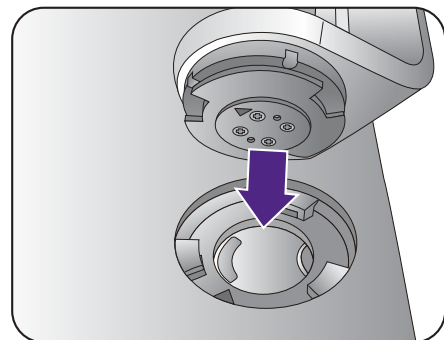
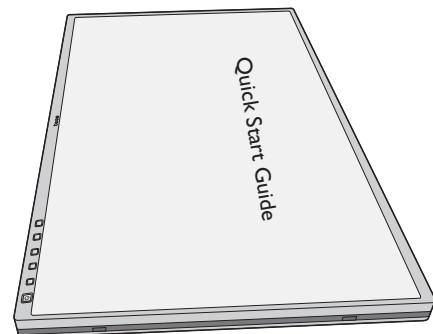

Obróć stojak w kierunku zgodnym z ruchem wskazówek zegara aż do oporu.

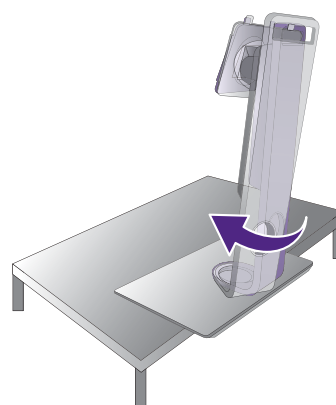

Dokręć śrubę motylkową znajdującą się u dołu podstawy monitora, tak jak to pokazano na ilustracji. Następnie obróć stojak przeciwnie do ruchu wskazówek zegara, aby był skierowany do przodu.

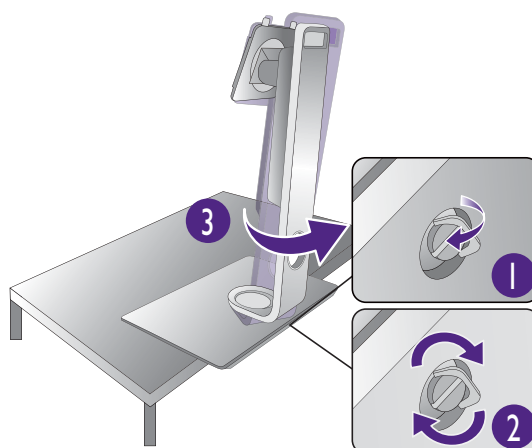

Delikatnie odwróć ekran, aby zainstalować ramię stojaka i podstawę monitora.

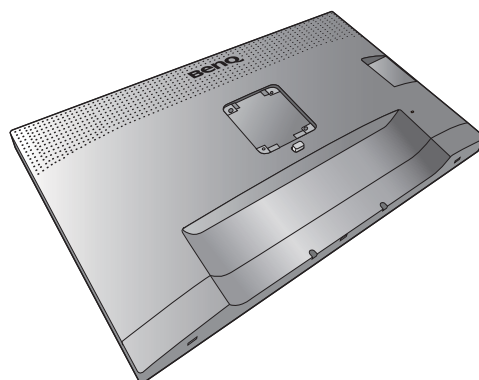

Ustawić końcówkę ramienia stojaka w odpowiednim położeniu w stosunku do monitora (1), a następnie pchnąć ją aż do zatrzaśnięcia i zablokowania (2).

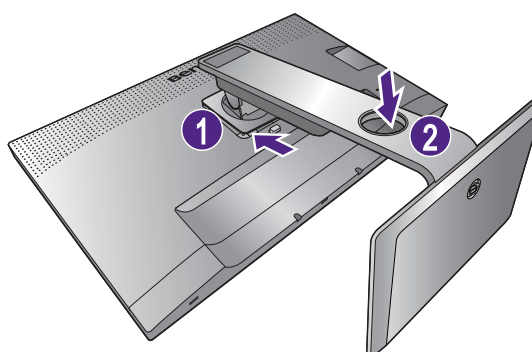

Spróbować odciągnąć je od siebie, aby upewnić się, czy zostały prawidłowo zaczepione.

Ostrożnie unieść monitor, obrócić go i postawić stojakiem na płaskiej, równej powierzchni.



W celu zminimalizowania niepożądanych odbić światła należy odpowiednio obrócić monitor i ustawić kąt ekranu.

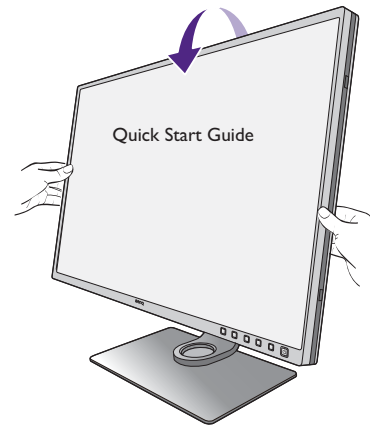

2. Podłączanie przewodów obrazu komputera PC.



Przewody obrazu dołączone do zestawu oraz układ gniazd przedstawiony po prawej mogą wyglądać inaczej na właściwym urządzeniu w zależności od regionu, w którym zostało zakupione.

Podłączanie przewodu z wtyczką HDMI

Podłącz wtyk kabla HDMI do portu HDMI w monitorze. Podłącz drugi koniec przewodu do portu HDMI urządzenia z wyjściem cyfrowym.

Podłączanie przewodu z wtyczką DP

Podłącz wtyczkę przewodu DP do gniazda wideo w monitorze. Podłącz drugą wtyczkę przewodu do gniazda wideo w komputerze.



Jeśli po włączeniu zasilania monitora oraz komputera obraz nie będzie wyświetlany, odłącz przewód DP. Podłącz najpierw monitor do innego źródła wideo niż DP. Przejdź do opcji **System i DP** w menu OSD monitora i zmień ustawienie z **1.4** na **1.1**. Po wprowadzeniu ustawienia odłącz bieżący przewód wideo i podłącz przewód DP. Aby przejść do menu OSD, patrz „Obsługa menu podstawowego“ na stronie 47.

Albo

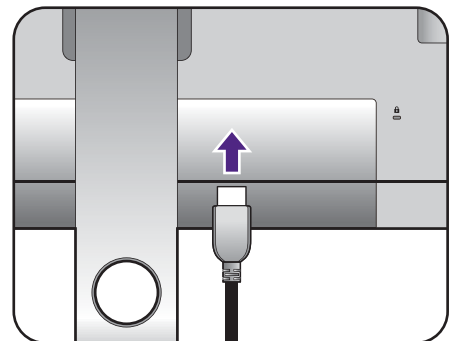

Lub

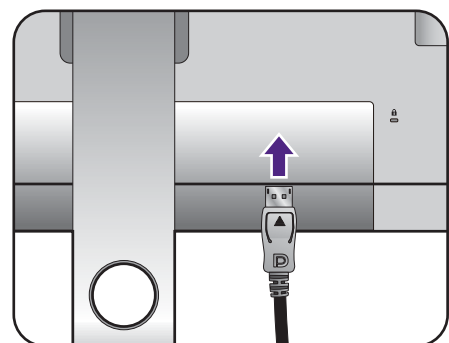

Podłączanie kabla USB-C™

Podłącz wtyczkę dołączonego do zestawu kabla USB-C™ do gniazda USB-C™ na monitorze. Podłącz drugi koniec kabla do gniazda USB-C™ w laptopie. Umożliwia również przesyłanie sygnału, dźwięku oraz danych z laptopa do monitora.

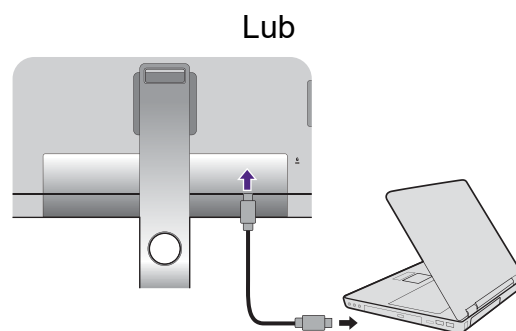

- Port USB-C™ w monitorze obsługuje funkcję dostarczania zasilania. Zapoznaj się z „[Dostarczanie zasilania z portu USB-C™ w monitorze](#)“ na stronie 20, aby uzyskać więcej informacji. Jeśli używany jest kabel USB-C™ zakupiony oddzielnie, upewnij się, że kabel jest certyfikowany przez USB-IF i jest w pełni wyposażony, z funkcją dostarczania zasilania i funkcjami przesyłu wideo/audio/danych.

- Ze względu na ograniczenia technologii USB-C™, prędkość transmisji USB jest określana wyłącznie przez wybraną prędkość odświeżania. Więcej informacji zawiera „[Konfiguracja USB-C](#)“ na stronie 67 i „[Opcje transferu danych za pośrednictwem USB-C™](#)“ na stronie 68.

3. Podłączanie przewodu audio.

Możesz również podłączyć słuchawki do gniazda słuchawkowego monitora, które znajdziesz na jego tylnej stronie.

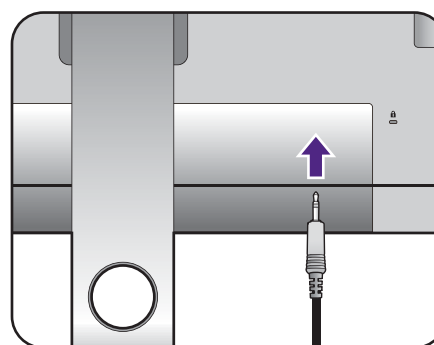

4. Podłączanie urządzeń USB.

Podłącz komputer do monitora za pomocą kabla USB (poprzez wysyłający port USB z tyłu). Wysyłający port USB przesyła dane między komputerem a urządzeniami USB podłączonymi do monitora.

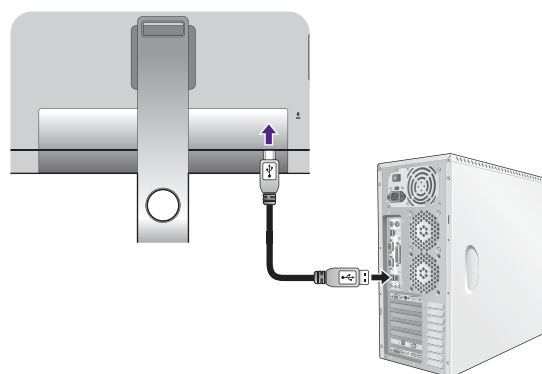

Podłącz urządzenia USB za pomocą pozostałych portów USB (pobierających) monitora. Pobierające porty USB przesyłają dane między podłączonymi urządzeniami USB a portem wysyłającym.



Koncentratory USB (porty odbierania danych) są dostępne, gdy używane są interfejsy USB typu B lub typu C™.

5. Podłącz kartę pamięci.

Włóż kartę pamięci SD lub MMC zgodnie z kierunkiem wskazanym na karcie, aby wymienić pliki.



Obsługiwane formaty kart pamięci:

- SD / SDHC / SDXC
- MMC

6. Podłącz kontroler Hotkey Puck G2 do monitora.

Podłącz kontroler Hotkey Puck G2 do portu mini USB (złącze przeznaczone wyłącznie dla kontrolera Hotkey Puck) z tyłu monitora.

I umieść kontroler Hotkey Puck G2 na stojaku monitora lub w innym wybranym miejscu zgodnie z ilustracją.

Aby uzyskać więcej informacji o kontrolerze Hotkey Puck G2, patrz [Kontroler Hotkey Puck G2 i jego podstawowe operacje](#).

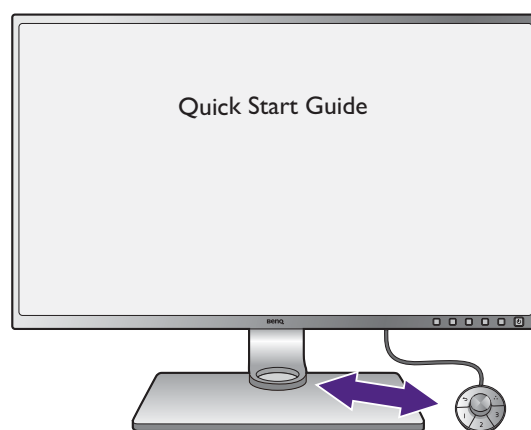
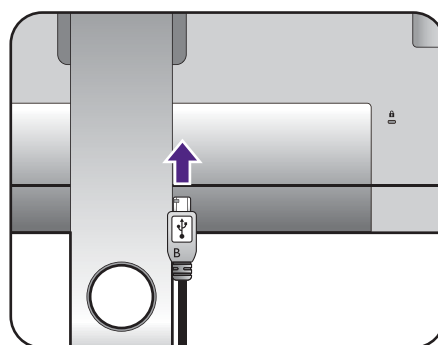
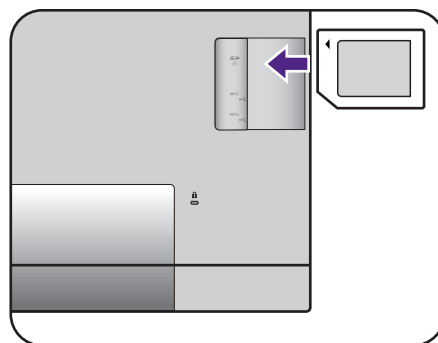
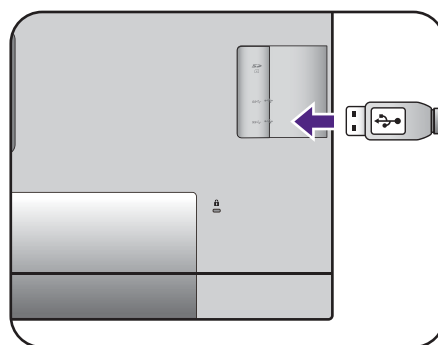

7. Przyłączenie kabla zasilającego do monitora.

Przyłączyć jeden koniec kabla zasilającego do gniazda oznaczonego napisem .
Doprowadzenie zasilania, znajdującego się z tyłu monitora. Jeszcze nie przyłączać drugiego końca kabla do gniazdka zasilania sieciowego.

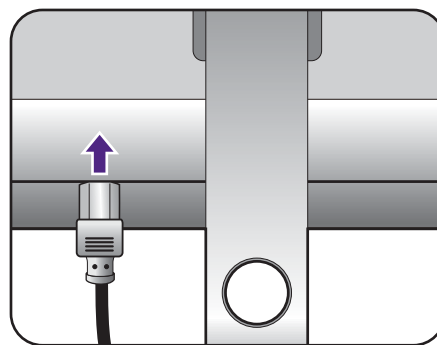

8. Uporządkuj przewody.

Przełóż kable przez otwór na przewody.

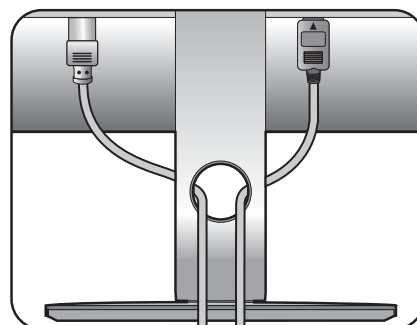

9. (Tylko w modelach SW321C) Usuń skróconą instrukcję obsługi z powierzchni ekranu.

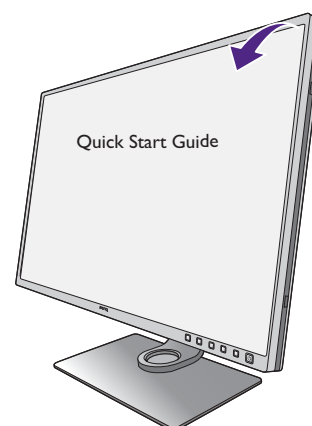

10. Przyłączenie i włączenie zasilania.

Włożyć drugi koniec kabla zasilającego do gniazdka zasilania sieciowego i włączyć.



Obraz może różnić się w zależności od produktu dostępnego w danym regionie.

Aby włączyć monitor, naciśnij przycisk zasilania znajdujący się na monitorze.

Włącz także komputer oraz wykonaj instrukcje podane w rozdziale „[Jak wykorzystać maksimum możliwości monitora BenQ](#)” na stronie 38, aby zainstalować oprogramowanie monitora.



Aby wydłużyć okres użytkowania produktu, zalecamy korzystanie z funkcji zarządzania energią komputera.

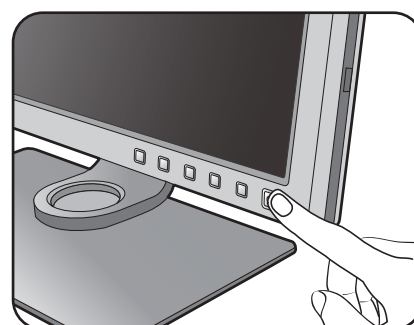
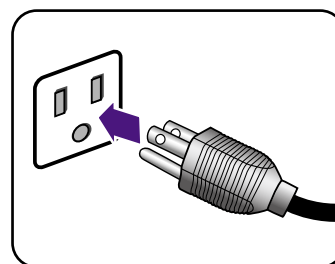

Odłączanie stojaka oraz podstawy

1. Przygotowanie monitora i odpowiedniego miejsca.

Wyłączyć monitor oraz zasilanie przed odłączeniem kabla zasilającego. Wyłączyć komputer przed odłączeniem kabla sygnałowego monitora.

Należy zabezpieczyć monitor i jego ekran przygotowując pustą płaską przestrzeń na biurku i umieszczając na niej coś miękkiego, na przykład worek z opakowania monitora, jako podkładkę, przed ułożeniem monitora ekranem zwróconym w dół na tej czystej, płaskiej, miękkiej powierzchni.

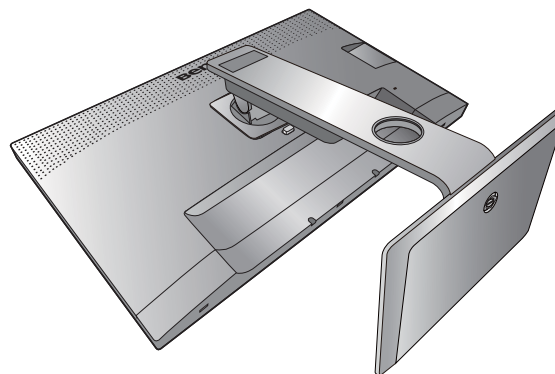

Zachować ostrożność, aby nie doszło do uszkodzenia monitora. Położenie monitora powierzchnią ekranu na zszywacz biurowy lub myszkę spowoduje pęknięcie szkła lub uszkodzenie podłoża ekranu ciekłokrystalicznego unieważniając gwarancję. Przesuwanie monitora po powierzchni biurka spowoduje zarysowanie lub uszkodzenie obrotowania i elementów sterujących monitora.

2. Zdemontuj stojak monitora.

Naciskając i przytrzymując przycisk szybkiego zwalniania (1), odłącz stojak od monitora (2).

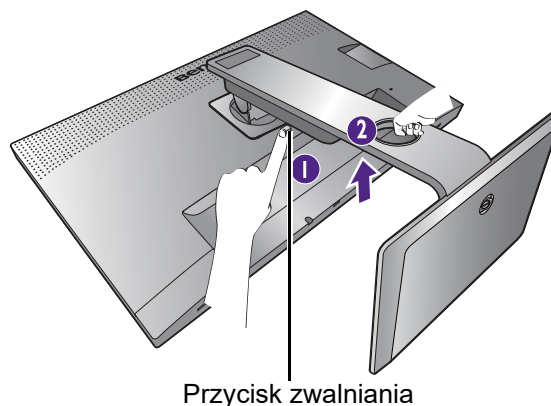

3. Zdemontuj podstawę monitora.

Odkręć śrubę motylkową znajdującą się u dołu podstawy monitora.

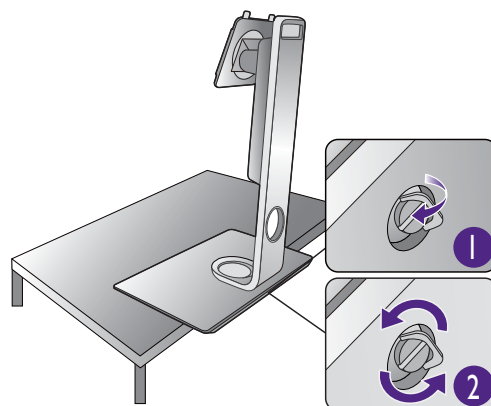

Obróć stojak w kierunku przeciwnym do z ruchu wskazówek zegara aż do oporu.

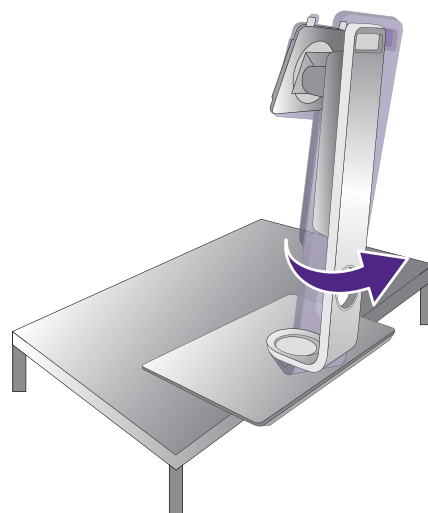

Następnie odłącz podstawę od stojaka.

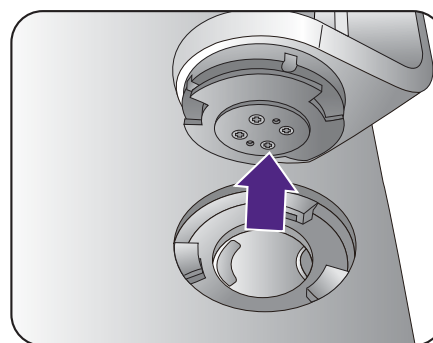

Montaż osłony przeciwodblaskowej (czynność opcjonalna)



Użytkownik może zamontować osłonę przeciwodblaskową, która zapobiega odbijaniu się promieni słonecznych lub światła z innych źródeł. Osłona jest dostarczona z produktem lub wymaga oddzielnego zakupu w zależności od regionu, w którym urządzenie zostało zakupione.



• Zachowaj ostrożność, aby nie doszło do uszkodzenia osłony przeciwodblaskowej i monitora. Osłona składa się z różnych części, które są tak zaprojektowane, aby były odpowiednio dopasowane do monitora. Osłony nie należy montować z użyciem siły, ponieważ mogłoby to doprowadzić do uszkodzeń.

• Unikaj naciskania palcami na powierzchnię ekranu.

Na wewnętrznej stronie niektórych płyt występują wypukłe strzałki. Zobacz wymagania instalacji i nadrukowane oznaczenia w celu przygotowania płyt wymaganych do montażu oddzielnie w trybie poziomym lub pionowym.

Montaż w trybie poziomym

Płyty wymagają zamontowania w trybie poziomym:

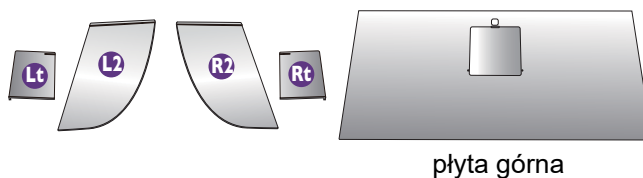

1. Przygotowanie do montażu osłony przeciwodblaskowej.

Umieść monitor na stojaku na płaskiej, równej powierzchni. Upewnij się, że monitor znajduje się w położeniu poziomym.

Postępuj zgodnie z rysunkami, aby bezpiecznie wykonać montaż.

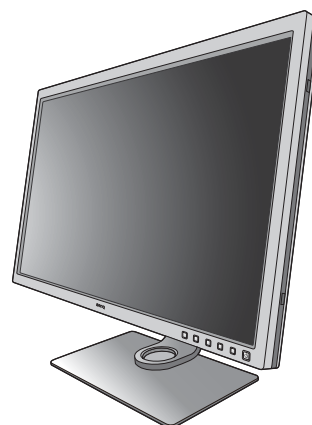

2. Zamontuj prawe osłony.

Wyrównaj strzałkę na płycie (Rt) ze strzałką na płycie (R2) i połącz je. Wsuń płytę (Rt) do końca zgodnie z ilustracją.

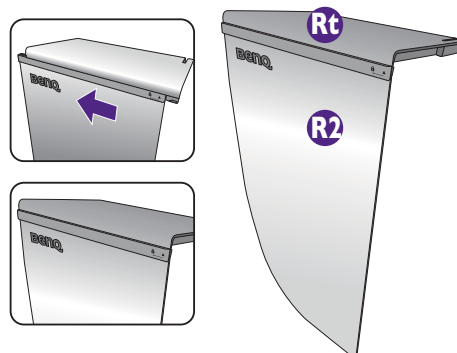

3. Przymocuj ją do prawej krawędzi monitora.

Wyrównaj zaczepy na osłonie (płyta R2) z otworami po prawej stronie monitora i wsuń zaczepy. Następnie dociśnij płytę (Rt) w celu solidnego zamontowania.

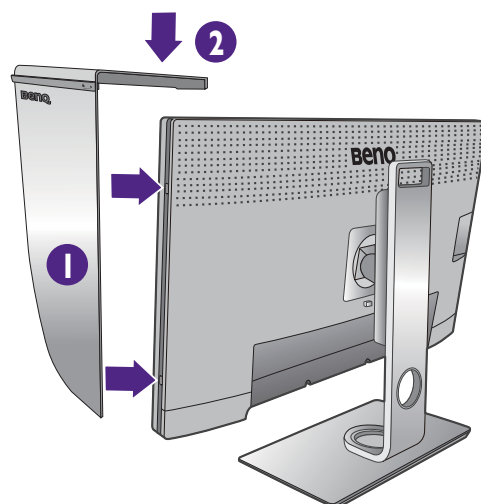

4. Zamontuj lewe osłony.

Wyrównaj strzałkę na płycie (Lt) ze strzałką na płycie (L2) i połącz je. Wsuń płytę (Lt) do końca zgodnie z ilustracją.

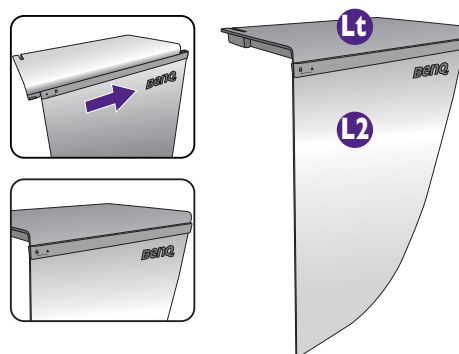

5. Przymocuj ją do lewej krawędzi monitora.

Wyrównaj zaczepy na osłonie (płyta L2) z otworami po lewej stronie monitora i wsuń zaczepy. Następnie dociśnij płytę (Lt) w celu solidnego zamontowania.

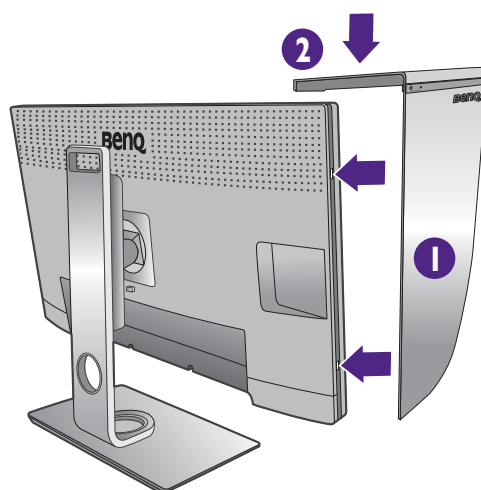

6. Zamontuj górną płytę.

Zaczep górną płytę (R2) i płytę (L2) zgodnie z ilustracją, a następnie wsuń górną płytę do zagłębienia u góry pozostałych płyt.

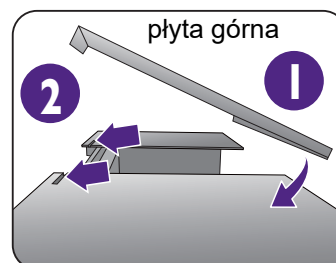

7. Aby wykalibrować kolor wyświetlacza przy użyciu kolorymetru, zsuń osłonę w celu otwarcia na górnej płycie, aby zamontować kolorymetr.



Postępuj zgodnie z instrukcjami dołączonymi do zakupionego kolorymetru i załączonego oprogramowania (np. **Palette Master Element**), aby ukończyć proces montażu i kalibracji.

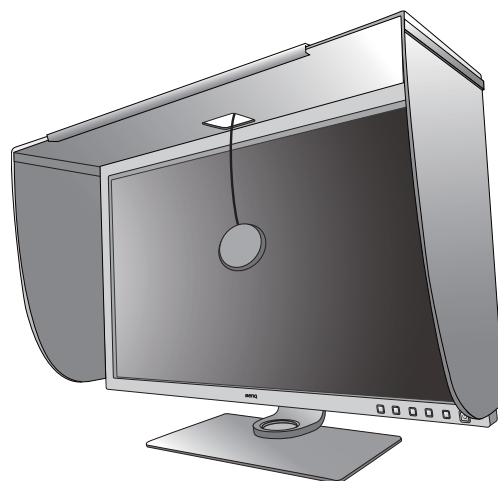

Montaż w trybie pionowym

Płyty wymagają zamontowania w trybie pionowym:



1. Przygotowanie do montażu osłony przeciwodblaskowej.

Umieść monitor na stojaku na płaskiej, równej powierzchni. Upewnij się, że monitor znajduje się w położeniu pionowym, patrz instrukcja „[Obracanie monitora](#)“ na stronie 35.

Postępuj zgodnie z rysunkami, aby bezpiecznie wykonać montaż.



2. Zamontuj prawe osłony.

Wyrównaj strzałkę na płycie (R1) ze strzałką na płycie (R2) i połącz je. Wsuń płytę (R2) do końca zgodnie z ilustracją.

Wyrównaj strzałkę na płycie (Rt) ze strzałką na płycie (R1) i połącz je. Wsuń płytę (R1) razem z płytą (R2) do końca zgodnie z ilustracją.

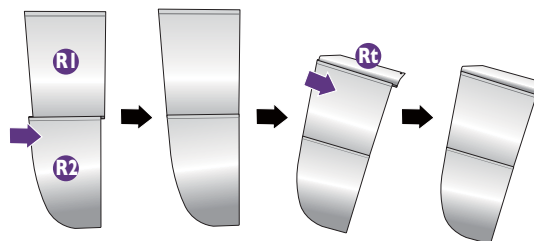

3. Przymocuj ją do prawej krawędzi monitora.

Wyrównaj zaczepy na osłonie z otworami po prawej stronie monitora i wsuń zaczepy. Następnie dociśnij płytę (Rt) w celu solidnego zamontowania.

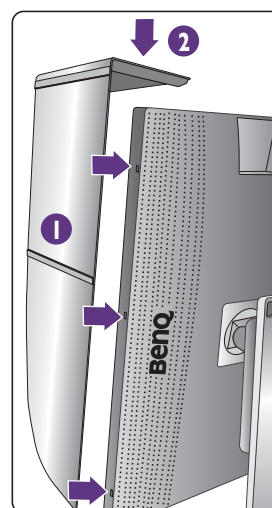

4. Zamontuj lewe osłony.

Wyrównaj strzałkę na płycie (L1) ze strzałką na płycie (L2) i połącz je. Wsuń płytę (L2) do końca zgodnie z ilustracją.

Wyrównaj strzałkę na płycie (Lt) ze strzałką na płycie (L1) i połącz je. Wsuń płytę (L1) razem z płytą (L2) do końca zgodnie z ilustracją.

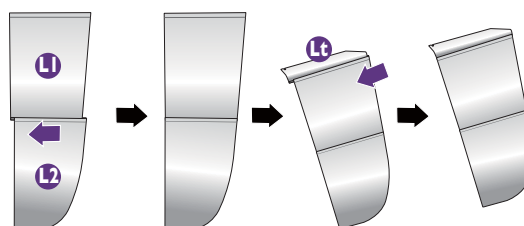

5. Przymocuj ją do lewej krawędzi monitora.

Wyrównaj zaczepy na osłonie z otworami po lewej stronie monitora i wsuń zaczepy. Następnie dociśnij płytę (Lt) w celu solidnego zamontowania.

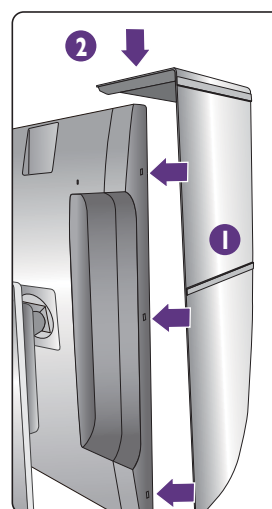

6. Zamontuj górną płytę.

Zaczeep górną płytę (R2) i płytę (L2) zgodnie z ilustracją, a następnie górną płytę w zagłębieniu u góry pozostałych płyt.

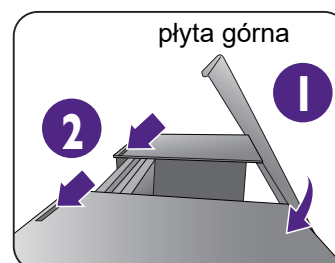

7. Aby wykalibrować kolor wyświetlacza przy użyciu kolorymetru, zsuń osłonę w celu otwarcia na górnej płycie, aby zamontować kolorymetr.



Postępuj zgodnie z instrukcjami dołączonymi do zakupionego kolorymetru i załączonego oprogramowania (np. **Palette Master Element**), aby ukończyć proces montażu i kalibracji.

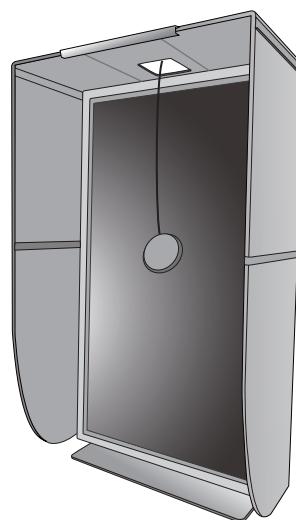

Regulacja wysokości monitora

Aby wyregulować wysokość monitora, chwycić za prawą i lewą krawędź monitora, aby go opuścić lub podnieść do żądanej wysokości.

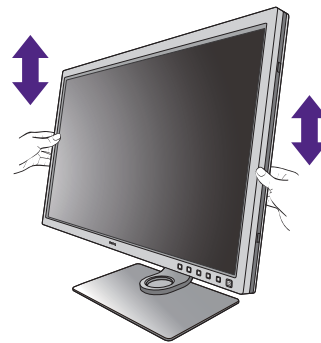

- Należy unikać umieszczania rąk na górnej lub dolnej części stojaka z regulowaną wysokością lub na dolnej części monitora, ponieważ obniżający się lub ponoszący monitor może spowodować obrażenia. Podczas wykonywania tej czynności monitor powinien znajdować się poza zasięgiem dzieci.

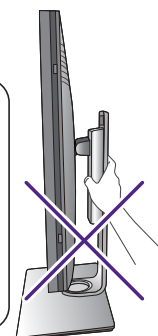
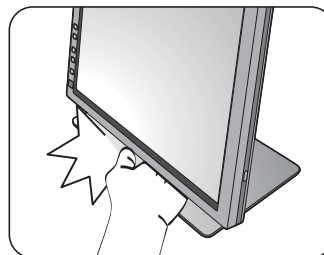

- Jeśli monitor został obrócony do trybu pionowego i wymagana jest regulacja wysokości, należy wziąć pod uwagę, że szerokość ekranu może uniemożliwić jego opuszczenie do wysokości minimalnej. Uważaj, aby nie uderzyć kontrolera Hotkey Puck G2.



Obracanie monitora

 Obróć monitor przed założeniem osłony przeciwoodblaskowej. Zapoznaj się z „[Montaż w trybie pionowym](#)” na stronie 31, aby uzyskać więcej informacji.

1. Obróć menu ekranowe.

Przejdź do opcji **System > Automat. Obracanie > WŁĄCZONY**, aby menu OSD było obracane automatycznie w momencie obracania monitora. Zapoznaj się z „[Automat. Obracanie](#)” na stronie 67, aby uzyskać więcej informacji.

2. Obracanie wyświetlacza.

Przed obróceniem monitora do orientacji pionowej wyświetlania należy obrócić ekran o 90 stopni.

Kliknij pulpit prawym przyciskiem myszki i wybierz pozycję **Rozdzielczość ekranu** z menu podręcznego. Wybierz opcję **Pionowa** w pozycji **Orientacja** i zastosuj ustawienie.

 W zależności od systemu operacyjnego zainstalowanego na komputerze obowiązują różne procedury ustawienia orientacji ekranu. Szczegółowe informacje na ten temat można znaleźć w dokumencie Pomoc danego systemu operacyjnego.

3. Całkowicie wysuń monitor i odchyl go.

Delikatnie unieś wyświetlacz i wysuń monitor na maksymalną wysokość. Potem odchyl monitor.

 Monitor powinien być wysunięty w pionie, aby można było go obrócić z ustawienia orientacji poziomej do orientacji pionowej.

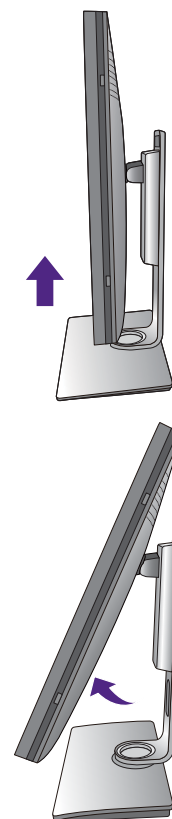

4. Obróć monitor o 90 stopni w kierunku zgodnym z kierunkiem ruchu wskazówek zegara, jak to przedstawiono na ilustracji (patrząc z przodu).



Aby uniknąć uderzenia krawędzią wyświetlacza LCD o powierzchnię podstawy monitora podczas obracania, odchyl wysunięty monitor do najwyższego położenia zanim zaczniesz obracać wyświetlacz. Należy również upewnić się, że w pobliżu monitora nie ma żadnych przeszkód i jest wystarczająco dużo miejsca na kable. Odłącz najpierw podłączone urządzenia USB i przewód audio.

5. Ustaw monitor pod żądanym kątem.



Regulacja kąta widzenia

Można swobodnie regulować położenia ekranu korzystając z funkcji przechylania, obracania i regulacji wysokości monitora. Aby uzyskać szczegółowe informacje, sprawdź specyfikacje produktu w witrynie internetowej.

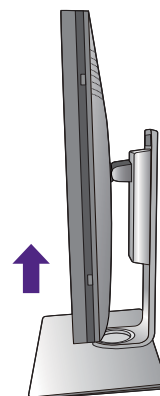
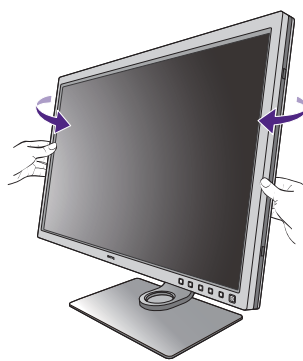
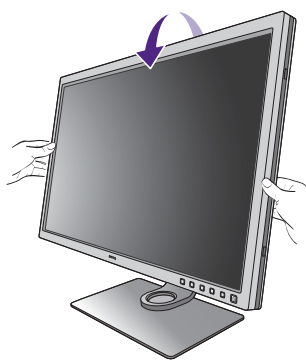

Korzystanie z zestawu do montażu monitora

Na tylnej powierzchni monitora LCD znajduje się zamocowanie standardu VESA, wzór 100 mm, pozwalające zainstalować ścienny wspornik montażowy. Przed rozpoczęciem instalacji zestawu do montażu monitora należy dokładnie przeczytać informacje dotyczące środków ostrożności.

Środki ostrożności

- Zainstaluj monitor wraz z zestawem do montażu monitora na ścianie o płaskiej powierzchni.
- Upewnij się, że materiał, z którego wykonana jest ściana, oraz standardowy uchwyt ścienny (zakupiony oddzielnie) są wystarczająco stabilne, aby wytrzymać ciężar monitora. Informacja na temat wagi znajduje się w specyfikacji produktu w witrynie internetowej.
- Wyłącz monitor oraz zasilanie przed odłączeniem kabli od monitora LCD.

1. Zdemontuj stojak monitora.

Ułóż wyświetlacz ekranem w dół na czystej i miękkiej powierzchni. Zdejmij stojak monitora zgodnie z instrukcjami opisanymi w kroku 1-2 w „Odłączanie stojaka oraz podstawy” na stronie 27.

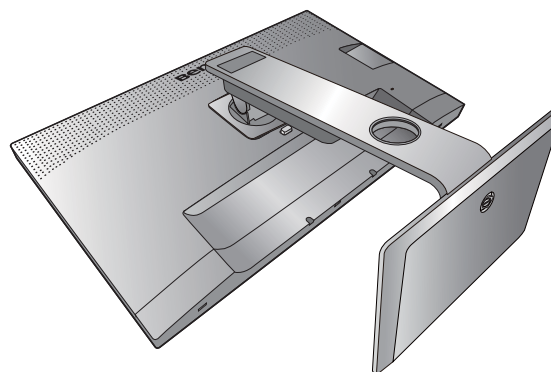

2. Odkręć śruby na tylnej pokrywie.

Używając wkrętaka z ostrzem krzyżowym, odkręć śruby na tylnej pokrywie. Aby uniknąć zgubienia śrub, zaleca się używanie wkrętaka magnetycznego.

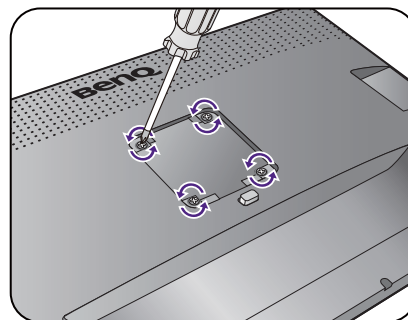

- Jeżeli zamierzasz używać w przyszłości swego monitora na stojaku, podstawę monitora, stojak oraz śruby zachowaj gdzieś w bezpiecznym miejscu do wykorzystania w przyszłości.

3. W celu zakończenia instalacji wykonuj polecenia zamieszczone w instrukcji ściennego wspornika montażowego.

- Uchwyt zgodny ze standardem VESA należy przymocować do monitora za pomocą czterech śrub M4 x 10 mm. Wszystkie śruby muszą zostać dobrze przykręcone i odpowiednio zabezpieczone. W celu omówienia instalacji ściennego wspornika montażowego i środków bezpieczeństwa skonsultuj się z profesjonalnym technikiem lub działem serwisowym firmy BenQ.

Jak wykorzystać maksimum możliwości monitora BenQ

Aby optymalnie wykorzystać możliwości nowego monitora LCD firmy BenQ, zainstaluj sterownik monitora LCD BenQ dostępny na lokalnej stronie internetowej firmy. Szczegóły znaleźć można w rozdziale „[Pobieranie plików sterownika LCD Monitor z Internetu](#)” na stronie 38.

Warunki podłączania i instalacji monitora LCD BenQ określają, jaki proces dalszej należy wybrać, aby pomyślnie zainstalować sterowniki programowe monitora LCD BenQ. Warunki te dotyczą używanej wersji systemu Microsoft Windows oraz faktu, czy komputer, do którego podłączasz monitor jest nowym komputerem (bez zainstalowanych sterowników monitora), czy też jest to komputer w którym wcześniej zainstalowano i używano innej wersji oprogramowania dla poprzedniego monitora.

We wszystkich przypadkach ponowne uruchomienie komputera (po podłączeniu monitora do komputera) spowoduje automatyczne wykrycie nowego (lub innego) sprzętu przez system Windows i uruchomi **Kreatora dodawania sprzętu**.

Postępuj zgodnie z instrukcjami wyświetlanymi przez kreator instalacji. Dodatkowe informacje oraz szczegółowe instrukcje dotyczące instalacji automatycznej (nowego urządzenia) lub aktualizacyjnej (istniejącego urządzenia) można znaleźć w:

- „[Instalacja monitora w nowym komputerze](#)” na stronie 39.
- „[Rozwinięcie istniejącej instalacji monitora](#)” na stronie 40.



- Jeśli do zalogowania do Twojego systemu Windows potrzebne są nazwa użytkownika i hasło, w celu zainstalowania oprogramowania monitora musisz zalogować się jako Administrator lub członek grupy Administratorów. Ponadto jeśli komputer podłączony jest do sieci z zabezpieczeniami dostępu, ustawienia sieciowe mogą uniemożliwić Ci instalację oprogramowania w danym komputerze.
 - Aby sprawdzić nazwę zakupionego modelu, zapoznaj się ze specyfikacją na etykiecie z tyłu monitora.
-

Pobieranie plików sterownika LCD Monitor z Internetu

1. Pobierz pliki odpowiedniego sterownika z Support.BenQ.com.
2. Na komputerze wypakuj pliki sterownika do pustego folderu. Zapamiętaj lokalizację folderu zawierającego wypakowane pliki.

Instalacja monitora w nowym komputerze

Ta instrukcja zawiera szczegółowy opis procedury wyboru i instalacji sterownika monitora LCD BenQ w komputerze, w którym nie instalowano dotąd żadnych sterowników monitora. Instrukcja ta dotyczy jedynie komputera, który nie był dotąd używany i dla którego monitor LCD BenQ jest pierwszym podłączonym monitorem.



Jeśli podłączasz monitor LCD BenQ do funkcjonującego już komputera, do którego podłączony był inny monitor (i w którym zainstalowano sterowniki do tego monitora), pomiń te instrukcje. Zamiast tego wykonaj instrukcje „[Rozwinięcie istniejącej instalacji monitora](#)”.

1. Wykonuj instrukcje z rozdziału „[Jak zainstalować sprzęt monitora](#)” na stronie 21.

Po uruchomieniu systemu Windows nastąpi automatyczne wykrycie nowego monitora i uruchomienie **Kreatora dodawania sprzętu**. Wykonuj polecenia kreatora, aż do momentu pojawienia się opcji **Zainstaluj sterowniki urządzenia**.

2. Zaznacz opcję **Wyszukaj najlepszy sterownik dla tego urządzenia** i kliknij **Dalej**.
3. Sprawdź, czy kreator wybrał właściwą nazwę dla monitora i kliknij przycisk **Dalej**.
4. Kliknij **Zakończ**.
5. Ponownie uruchom komputer.

Rozwinięcie istniejącej instalacji monitora

Ta instrukcja zawiera szczegółowy opis procedury ręcznego aktualizowania oprogramowania monitora w komputerze z systemem Microsoft Windows. Aktualnie trwa testowanie pod kątem zgodności z systemami operacyjnymi Windows 10, Windows 8 (8.1) i Windows 7.



Sterownik monitora LCD BenQ może znakomicie funkcjonować z innymi wersjami systemu Windows, jednak w momencie jego napisania firma BenQ nie przeprowadziła jeszcze testów tego sterownika w innych wersjach systemu Windows i nie może gwarantować jego poprawnego działania w tych systemach.

Proces instalacji sterowników monitora polega na wskazaniu odpowiedniego dla danego modelu monitora pliku .inf, który umożliwi systemowi zainstalowanie odpowiednich plików sterownika. Wystarczy jedynie dać systemowi wskazówkę. Windows posiada Kreatora aktualizacji sterowników, który automatycznie prowadzi użytkownika przez proces wyboru plików i instalacji.

Patrz:

- „Instalacja w środowisku systemów Windows 10“ na stronie 41.
- „Instalacja w środowisku systemów Windows 8 (8.1)“ na stronie 42.
- „Instalacja w środowisku systemów Windows 7“ na stronie 43.

Instalacja w środowisku systemów Windows 10

1. Otwórz **Właściwości ekranu**.

Przejdź kolejno do **Start, Ustawienia, Urządzenia, Urządzenia i drukarki**, a następnie kliknij prawym przyciskiem myszy nazwę monitora.

2. Z menu wybierz opcję **Właściwości**.

3. Kliknij kartę **Sprzęt**.

4. Kliknij pozycję **Rodzajowy monitor PnP**, a następnie kliknij przycisk **Właściwości**.

5. Kliknij zakładkę **Sterownik** i przycisk **Aktualizuj sterownik**.

6. W oknie **Aktualizuj oprogramowanie sterownika** wybierz opcję **Przeglądaj mój komputer w poszukiwaniu oprogramowania sterownika**.

7. Kliknij przycisk **Przeglądaj** i znajdź pliki sterowników pobrane z Internetu zgodnie z instrukcjami w „[Pobieranie plików sterownika LCD Monitor z Internetu](#)“ na stronie [38](#).

8. Kliknij **Zamknij**.

Może pojawić się monit o ponowne uruchomienie komputera po zakończeniu aktualizacji sterownika.

Instalacja w środowisku systemów Windows 8 (8.1)

1. Otwórz **Właściwości ekranu**.

Aby otworzyć pasek **Charm (Znaczek)**, przesunij kursor do dolnego prawego rogu ekranu lub naciśnij klawisze **Windows + C** na klawiaturze. Przejdź kolejno do **Ustawienia, Panel sterowania, Urządzenia i drukarki**, a następnie kliknij prawym przyciskiem myszy nazwę monitora.

Alternatywnie kliknij prawym przyciskiem myszy pulpit i wybierz opcję **Personalizuj, Ekran, Urządzenia i drukarki**, a następnie kliknij prawym przyciskiem myszy nazwę monitora.

2. Z menu wybierz opcję **Właściwości**.

3. Kliknij kartę **Sprzęt**.

4. Kliknij pozycję **Rodzajowy monitor PnP**, a następnie kliknij przycisk **Właściwości**.

5. Kliknij zakładkę **Sterownik** i przycisk **Aktualizuj sterownik**.

6. W oknie **Aktualizuj oprogramowanie sterownika** wybierz opcję **Przełączaj mój komputer w poszukiwaniu oprogramowania sterownika**.

7. Kliknij przycisk **Przełączaj** i znajdź pliki sterowników pobrane z Internetu zgodnie z instrukcjami w „[Pobieranie plików sterownika LCD Monitor z Internetu](#)“ na stronie **38**.

8. Kliknij **Zamknij**.

Może pojawić się monit o ponowne uruchomienie komputera po zakończeniu aktualizacji sterownika.

Instalacja w środowisku systemów Windows 7

1. Otwórz **Właściwości ekranu**.

Przejdź kolejno do **Start**, **Panel sterowania**, **Sprzęt i dźwięk**, **Urządzenia i drukarki**, a następnie kliknij prawym przyciskiem myszy nazwę monitora.

Alternatywnie kliknij prawym przyciskiem myszy pulpit i wybierz opcję **Personalizuj, Ekran, Urządzenia i drukarki**, a następnie kliknij prawym przyciskiem myszy nazwę monitora.

2. Z menu wybierz opcję **Właściwości**.

3. Kliknij kartę **Sprzęt**.

4. Kliknij pozycję **Rodzajowy monitor PnP**, a następnie kliknij przycisk **Właściwości**.

5. Kliknij zakładkę **Sterownik** i przycisk **Aktualizuj sterownik**.

6. W oknie **Aktualizuj oprogramowanie sterownika** wybierz opcję **Przeglądaj mój komputer w poszukiwaniu oprogramowania sterownika**.

7. Kliknij przycisk **Przeglądaj** i znajdź pliki sterowników pobrane z Internetu zgodnie z instrukcjami w „[Pobieranie plików sterownika LCD Monitor z Internetu](#)“ na stronie [38](#).

8. Kliknij **Zamknij**.

Może pojawić się monit o ponowne uruchomienie komputera po zakończeniu aktualizacji sterownika.

Dostosowywanie ustawień monitora

Panel sterowania

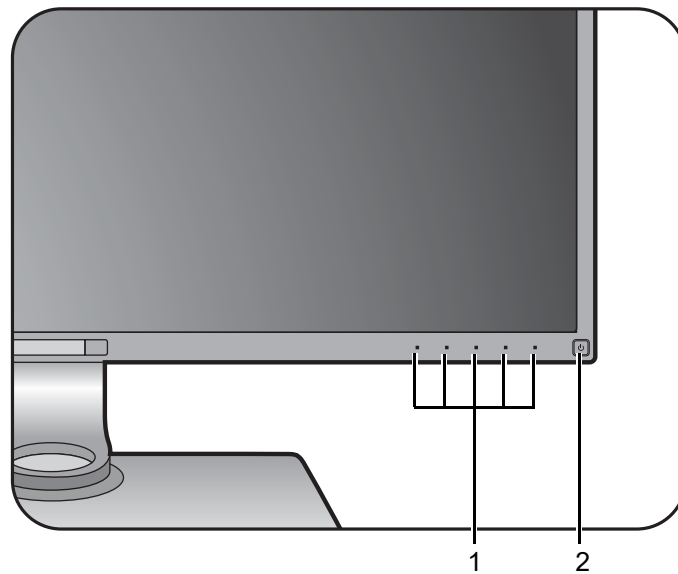

Nr	Nazwa	Opis
1.	Przyciski sterowania	Umożliwiają dostęp do funkcji i elementów menu wyświetlanych na ekranie obok każdego przycisku.
2.	Przycisk zasilania	Włącza lub wyłącza zasilanie.

Kontroler Hotkey Puck G2 i jego podstawowe operacje

Szybkie sterowanie i dostęp do menu OSD jest możliwy nie tylko przy użyciu przycisków sterowania, ale także kontrolera Hotkey Puck G2.



- Przed rozpoczęciem użytkowania należy podłączyć kontroler Hotkey Puck G2 do monitora. Wykonuj instrukcje z rozdziału „[Podłącz kontroler Hotkey Puck G2 do monitora.](#)” na stronie 25.
- Kontroler Hotkey Puck G2 został zaprojektowany wyłącznie do użytku z monitorem LCD BenQ i jest dostępny tylko ze zgodnymi modelami. Nie należy go podłączać do innych urządzeń z portami mini USB.

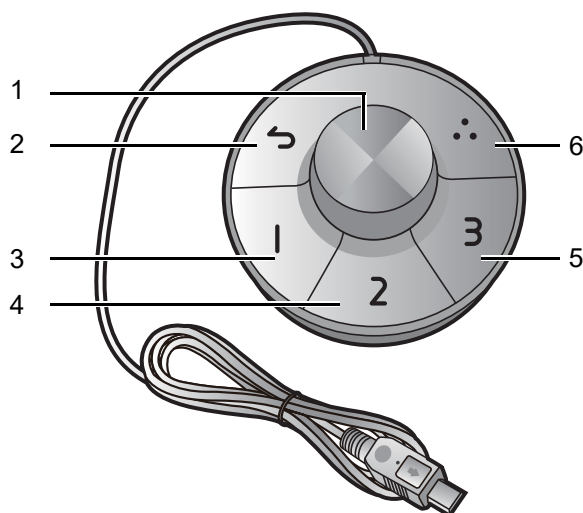

Nr	Nazwa	Opis
1	Pokrętko	<p>(Jeżeli nie jest wyświetlone żadne menu)</p> <ul style="list-style-type: none"> • Obróć w prawo lub w lewo, aby wyregulować Jasność domyślnie. Aby zmienić ustawienia domyślne, naciśnij i przytrzymaj przez 3 sekundy, aby wyświetlić menu konfiguracji i zmienić ustawienie domyślne. Możesz też przejść do opcji Klawisz kontr. > Klawisz Pokrętko na monitorze. • Naciśnij, aby wyświetlić menu główne. <p>(W menu)</p> <ul style="list-style-type: none"> • Obróć w prawo, aby przewinąć menu w dół. • Obróć w lewo, aby przewinąć menu w górę. • Naciśnij, aby potwierdzić wybór. <p>(Jeżeli wyświetlany jest pasek sterowania)</p> <ul style="list-style-type: none"> • Obróć w prawo, aby zwiększyć wartość. • Obróć w lewo, aby zmniejszyć wartość.
2	Przycisk Wstecz	<ul style="list-style-type: none"> • Powraca do poprzedniego menu. • Wyjście z menu OSD.

Nr	Nazwa	Opis
3	Klawisz kontr.1	<ul style="list-style-type: none"> Naciśnięcie powoduje domyślne przełączenie w tryb Adobe RGB (Tryb koloru). Naciśnij i przytrzymaj przez 3 sekundy, aby wyświetlić menu konfiguracji w celu zmiany ustawienia domyślnego. Ewentualnie, patrz „Dostosowywanie Klawiszy kontrolera Hotkey Puck G2” na stronie 46.
4	Klawisz kontr.2	<ul style="list-style-type: none"> Naciśnięcie powoduje przełączenie w tryb sRGB (Tryb koloru). Naciśnij i przytrzymaj przez 3 sekundy, aby wyświetlić menu konfiguracji w celu zmiany ustawienia domyślnego. Ewentualnie, patrz „Dostosowywanie Klawiszy kontrolera Hotkey Puck G2” na stronie 46.
5	Klawisz kontr.3	<ul style="list-style-type: none"> Naciśnięcie powoduje przełączenie w tryb Czarno-białe (Tryb koloru). Naciśnij i przytrzymaj przez 3 sekundy, aby wyświetlić menu konfiguracji w celu zmiany ustawienia domyślnego. Ewentualnie, patrz „Dostosowywanie Klawiszy kontrolera Hotkey Puck G2” na stronie 46.
6	Klawisz pętł.	<ul style="list-style-type: none"> Naciśnij kilkakrotnie, aby kolejno wyświetlić dostępne ustawienia. Naciśnij i przytrzymaj przez 3 sekundy, aby wyświetlić menu konfiguracji w celu zmiany ustawienia domyślnego. Możesz też przejść do opcji Klawisz kontr. > Klawisz pętł. na monitorze.

Dostosowywanie Klawiszy kontrolera Hotkey Puck G2

Przyciski kontrolera Hotkey Puck G2 są przeznaczone do określonych funkcji. Ustawienia domyślne można zmienić w zależności od potrzeb.

1. Aby wyświetlić menu przycisków skrótów, naciśnij dowolny przycisk sterowania.
2. Aby przejść do menu głównego, wybierz  (**Menu**).
3. Przejdź do opcji **Klawisz kontr.**
4. Wybierz **Klawisz kontr. 1, 2, 3**.
5. W menu podrzędnym wybierz kategorię.
6. W ramach kategorii zaznacz do 3 elementów, aby zapewnić szybki dostęp przez Klawisze kontrolera Hotkey Puck G2. Liczby wyświetlane przy wybranych pozycjach odnoszą się do Klawiszy kontrolera do których przypisane są funkcje.



Ewentualnie, naciśnij i przytrzymaj przez 3 sekundy kontroler Hotkey Puck G2, aby wyświetlić menu konfiguracji w celu zmiany ustawienia domyślnego.

Obsługa menu podstawowego

Dostęp do wszystkich menu OSD (ekranowych) można uzyskać za pomocą przycisków sterowania. Z menu OSD można korzystać w celu dostosowywania wszystkich ustawień monitora.

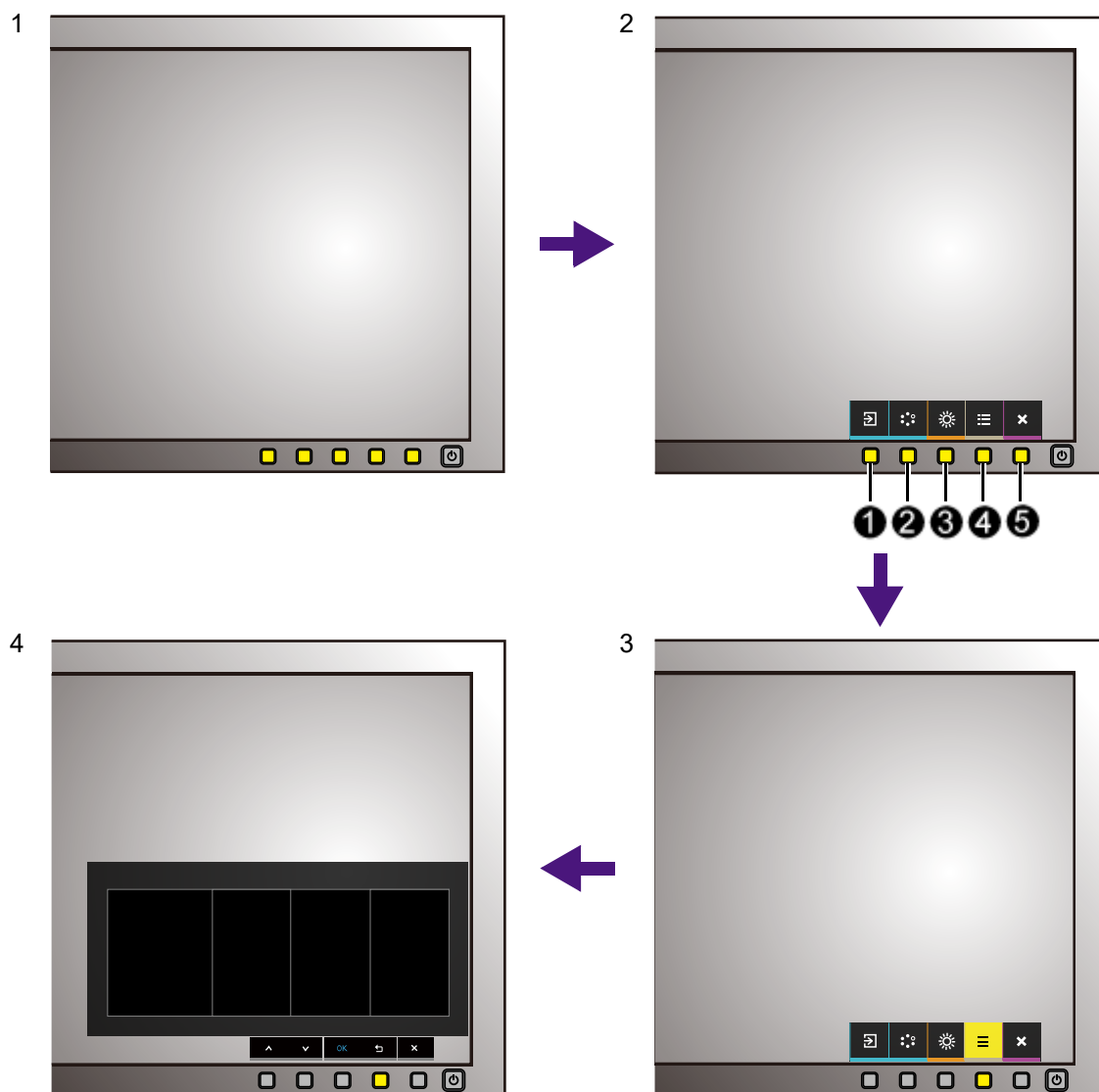

1. Naciśnij dowolny przycisk sterowania.
2. Wyświetlone zostanie menu przycisków skrótów. Trzy pierwsze przyciski od lewej strony to tzw. przyciski niestandardowe, przeznaczone do obsługi określonych funkcji.
3. Aby przejść do menu głównego, wybierz  (**Menu**).

4. W menu głównym należy postępować zgodnie z ikonami znajdującymi się obok przycisków sterowania, aby dokonać zmiany lub zatwierdzić wybór. Aby uzyskać więcej szczegółowych informacji na temat opcji menu, zapoznaj się z rozdziałem „Poruszanie się po menu głównym” na stronie 53.

Nr	Menu OSD w menu przycisków skrótów	Ikona OSD w menu głównym	Funkcja
❶	Przycisk niestan. 1	^	<ul style="list-style-type: none"> Ten klawisz jest także domyślnym klawiszem skrótu do regulacji Wejścia. Aby zmienić ustawienia domyślne, patrz „Dostosowanie przycisków skrótów” na stronie 48. Służy do przejścia w górę/zwiększenia wartości.
❷	Przycisk niestan. 2	v	<ul style="list-style-type: none"> Ten klawisz jest także domyślnym klawiszem skrótu do regulacji Tryb koloru. Aby zmienić ustawienia domyślne, patrz „Dostosowanie przycisków skrótów” na stronie 48. Służy do przejścia w dół/zmniejszenia wartości.
❸	Przycisk niestan. 3	→ / OK	<ul style="list-style-type: none"> Ten klawisz jest także domyślnym klawiszem skrótu do regulacji Jasność. Aby zmienić ustawienia domyślne, patrz „Dostosowanie przycisków skrótów” na stronie 48. Powoduje przejście do podmenu. Wybiera elementy menu.
❹	Menu	↩	<ul style="list-style-type: none"> Uruchamia menu główne. Powraca do poprzedniego menu.
❺	Zakończ	×	Wyjście z menu ekranowego.



- OSD = On Screen Display (menu ekranowe). Przyciski skrótów działają tylko, gdy nie jest wyświetlane menu główne. Okienka przycisków skrótów znikają po kilku sekundach braku aktywności.
- Aby odblokować elementy sterujące OSD, naciśnij i przytrzymaj dowolny przycisk przez 10 sekund.

Dostosowanie przycisków skrótów

Trzy pierwsze przyciski od lewej strony (nazywane także przyciskami niestandardowymi) działają jako klawisze skrótów, umożliwiające bezpośredni dostęp do wcześniej zdefiniowanych funkcji. Możesz zmienić ustawienie domyślne i nadać tym przyciskom inne funkcje.

- Aby wyświetlić menu przycisków skrótów, naciśnij dowolny przycisk sterowania. Aby przejść do menu głównego, wybierz  (**Menu**).
- Przejdź do opcji **System**.
- Wybierz przycisk niestandardowy, który chcesz zmienić.
- W podmenu wybierz funkcję, którą dany przycisk ma uruchamiać. Zostanie wyświetlony komunikat informujący o zakończeniu konfiguracji.



Rolę klawiszy skrótów pełnią przyciski sterowania na monitorze oraz klawisze kontrolera 1/2/3 Hotkey Puck G2. Naciśnij i przytrzymaj jeden z klawiszy kontrolera (1/2/3) przez 5 sekund, aby wyświetlić listę opcji, wybierz inną funkcję menu konfiguracji naciskając ▲ lub ▼, a następnie potwierdź przyciskiem OK. Zapoznaj się z „[Dostosowywanie Klawiszy kontrolera Hotkey Puck G2](#)“ na stronie 46, aby uzyskać więcej informacji.

Praca z technologią HDR



- Ten monitor obsługuje technologie HDR10 i HLG.
- Informacje dotyczące zgodnych urządzeń HDR i zawartość tego dokumentu są zgodne ze stanem w momencie publikacji. Aby uzyskać najnowsze informacje, skontaktuj się z producentem urządzenia i dostawcą zawartości.

Aby włączyć funkcję HDR, należy posiadać zgodny odtwarzacz i zawartość.

1. Upewnij się, że gotowy jest odtwarzacz 4K HDR. Obsługiwane są odtwarzacze o następujących nazwach i rozdzielczościach.

Powszechnie używane oznaczenia rozdzielczości 4K (mogą się różnić w zależności od producenta)	4K, 4K Ultra HD, UHD, UHD 4K, Ultra HD, 2160p
Obsługiwane rozdzielczości lub tryby	3840 x 2160 przy 60 Hz
Powszechnie używane oznaczenia technologii HDR10 (mogą się różnić w zależności od producenta)	HDR Premium, High Dynamic Range, HDR, Ultra HD Premium
Powszechnie używane oznaczenia technologii HLG (mogą się różnić w zależności od producenta)	Hybrid Log Gamma

2. Upewnij się, że masz dostępną zawartość HDR. Zawartość może pochodzić z płyt 4K UHD (Blue-Ray) lub nowych gier HDR na konsole Xbox One S i PS4 Pro.
3. Upewnij się, że odtwarzacz i monitor zostały połączone odpowiednim kablem:
 - dostarczonym kablem HDMI / DP / DP-mini DP / USB-C™ (o ile dostępny)
 - kablem HDMI z certyfikatem HDMI High Speed lub HDMI Premium (modele z wejściami HDMI)
 - kablem DP / DP-mini DP z certyfikatem zgodności z DisplayPort (modele z wejściami DP)
 - certyfikowanym kablem USB-C™ z funkcją trybu alternatywnego DisplayPort (modele z wejściami USB-C™)

Włączanie funkcji HDR

Jeżeli przestrzegane będą instrukcje „[Praca z technologią HDR](#)“ na stronie 49 a zawartość wejścia będzie zgodna z technologią HDR, na ekranie zostanie wyświetlony komunikat OSD **HDR: Wł.** Oznacza to, że odtwarzacz zawartości i zawartość są zgodne z technologią HDR i funkcja HDR została poprawnie włączona. W zależności od sygnału wejściowego monitor wykrywa, czy zawartość to HDR10 czy HLG i odpowiednio ją przetwarza.

Jeżeli podłączenie jest kompletne, a nie został wyświetlony żaden komunikat OSD, oznacza to, że odtwarzacz zawartości i zawartość nie są zgodne z technologią HDR. Monitor pozostanie w ostatnio wybranym trybie koloru dla zawartości innej niż HDR.

Dostosowywanie koloru ekranu

Aby dostosować kolor ekranu, wykonaj jedną z następujących czynności:

- Zastosuj standardowe ustawienie koloru z menu **Regulacja koloru > Tryb koloru**.
- Ręcznie zmień ustawienia ekranu i koloru, korzystając z menu powiązanych menu OSD. W zależności od ustawionej opcji **Tryb koloru** dostępne opcje regulacji koloru mogą być różne.
Po zakończeniu regulacji możesz zapisać dostosowane ustawienia za pomocą menu **Regulacja koloru > Zapisz ustaw. koloru**.
- Użyj kolorymetru (sprzedawany oddzielnie), aby we współpracy z dostarczonym oprogramowaniem o nazwie **Palette Master Element** zoptymalizować kolor ekranu. Odwiedź witrynę internetową w celu pobrania oprogramowania i uzyskania dodatkowych informacji (zobacz Przewodnik użytkownika Palette Master Element). Zobacz „[Zaawansowane oprogramowanie](#)” na stronie 3.
- Aby zastosować wykalibrowany wynik, przejdź do **Regulacja koloru > Tryb koloru > tryby kalibracji**.

Regulacja trybu wyświetlania

Aby wyświetlić obrazy o proporcjach innych niż 16:9 i rozmiarze innym niż rozmiar panelu zakupionego modelu, możesz dostosować tryb wyświetlania monitora.

1. Aby wyświetlić menu przycisków skrótów, naciśnij dowolny przycisk sterowania. Aby przejść do menu głównego, wybierz  (**Menu**).
2. Przejdź do pozycji **Wyśw.** i **Proporcje obrazu**.
3. Wybierz odpowiedni tryb wyświetlania. Wprowadzone ustawienie obowiązuje natychmiast.

Wybieranie właściwego trybu koloru

Monitor zapewnia różne kilka trybów koloru odpowiednich dla różnych typów obrazów. Patrz „[Tryb koloru](#)” na stronie 57, aby uzyskać informacje o wszystkich dostępnych trybach koloru.

Przejdź do opcji **Regulacja koloru** i **Tryb koloru**, aby wybrać żądany tryb koloru.



- Tryb zalecany do edycji zdjęć: **Adobe RGB**.
- Tryby zalecane do edycji wideo: **Rec. 709**, **DCI-P3** lub **HDR**. Aby włączyć HDR, patrz „[Praca z technologią HDR](#)” na stronie 49.

Wyświetlanie dwóch źródeł jednocześnie (PIP/PBP)

Aby jednocześnie wyświetlić dwa źródła wejścia na ekranie, możesz użyć trybu Obraz w obrazie (PIP) lub Zdjęcie po zdjęciu (PBP).

Najpierw ustaw tryb od „Tryb“ na stronie 62 i wybierz wejścia dla głównego i drugiego źródła w „Wybór źródła wideo w trybie PIP/PBP“ na stronie 51. Możesz zastosować różne ustawienia kolorów dla głównego i drugiego źródła. Aby dostosować ustawienia kolorów głównego źródła, przejdź do „Menu Regulacja koloru“ na stronie 56. Aby dostosować ustawienia kolorów drugiego źródła, przejdź do „Menu PIP/PBP“ na stronie 62.

Wybór źródła wideo w trybie PIP/PBP

Monitor wyszukuje dostępne źródła wideo w następującej kolejności: HDMI, DP i USB-C™, a następnie wyświetla pierwsze dostępne. To źródło wideo będzie uznane za główne źródło w trybie PIP/PBP. Dla trybu PIP/PBP należy określić drugie źródło w menu w „źródło PIP/PBP“ na stronie 63. Dostępne opcje menu będą wyszarzone.

Zapoznaj się z poniższą tabelą, aby znaleźć swoje główne źródło i jego odpowiednie drugie źródła.

		Możliwe drugie źródła			
		Wejścia	HDMI-1	HDMI-2	DP
Główne źródło	HDMI-1	V	V	V	V
	HDMI-2	V	V	V	V
	DP	V	V	V	V
	USB-C™	V	V	V	V

Minimalizowanie różnicy kolorów między ekranem a wydrukiem (Paper Color Sync)

Monitor wyposażony jest w technologię Paper Color Sync, która pomaga zminimalizować różnicę kolorów między monitorem a wydrukiem wydrukowanym przez podłączoną drukarkę. Gdy wynik drukowania jest przewidywalny na ekranie, można skutecznie retuszować obraz.

W przypadku pracy z poniższymi elementami nie jest wymagane żadne dodatkowe oprogramowanie:

- Drukarka: Canon PIXMA PRO-10
 - Papier: Canon Photo Paper Pro Lustor
 - Gama kolorów obrazu do wydrukowania: sRGB (ta informacja jest zwykle dostępna we właściwościach obrazu)
1. Upewnij się, że przygotowano określoną drukarkę, papier i obrazy. Jeśli nie można spełnić powyższych wymagań, konieczne będzie oprogramowanie **Paper Color Sync**, które obsługuje więcej drukarek, papierów i gam kolorów. Zapoznaj się z „Zaawansowane oprogramowanie“ na stronie 3, aby uzyskać więcej informacji.
 2. Przejdź do opcji **Regulacja koloru** i **Tryb koloru**.
 3. Wybierz **Paper Color Sync**. Następnie będzie można retuszować zdjęcia zgodnie z potrzebami lub je wydrukować.

Obsługa urządzeń SDI

Ten monitor jest kompatybilny z określonymi konwerterami SDI do HDMI i kartami przechwytywania SDI, co pozwala na połączenie się z dowolnym urządzeniem SDI i wyświetlanie filmów ultra HD na monitorze. Aby uzyskać informacje o zgodnych konwerterach i kartach przechwytywania, wejdź na stronę www.BenQ.com, znajdź sekcję **Przegląd** modelu monitora i wyszukaj listę zgodności w obszarze podstawowych informacji o funkcji SDI.

Poruszanie się po menu głównym

Z menu OSD (On Screen Display) można korzystać w celu dostosowywania wszystkich ustawień monitora. Aby wyświetlić menu przycisków skrótów, naciśnij dowolny przycisk sterowania. Aby przejść do menu głównego, wybierz  (**Menu**). Szczegóły znaleźć można w rozdziale „Obsługa menu podstawowego“ na stronie 47.

Dostępne opcje menu mogą się różnić w zależności od źródła sygnału wejściowego, funkcji oraz ustawień. Dostępne opcje menu będą wyszarzone. Niedostępne przyciski będą nieaktywne, a odpowiednie ikony menu ekranowego znikną. W przypadku modeli bez niektórych funkcji ich ustawienia i powiązane pozycje nie będą wyświetlane w menu.



Języki menu OSD mogą różnić się w przypadku produktu dostarczanego w Twoim regionie, zapoznaj się z tematem „Język“ na stronie 66 w punkcie **System i Ustaw. OSD**, aby uzyskać więcej szczegółowych informacji.

Więcej informacji dotyczących każdego menu można znaleźć na następujących stronach:

- „Menu Wyśw.“ na stronie 54
- „Menu Regulacja koloru“ na stronie 56
- „Menu PIP/PBP“ na stronie 62
- „Menu System“ na stronie 65
- „Menu Klawisz kontr.“ na stronie 69

Menu Wyśw.

Dostępne opcje menu mogą się różnić w zależności od źródła sygnału wejściowego, funkcji oraz ustawień. Niedostępne opcje menu będą wyszarzone. Niedostępne przyciski będą nieaktywne, a odpowiednie ikony menu ekranowego znikną. W przypadku modeli bez niektórych funkcji ich ustawienia i powiązane pozycje nie będą wyświetlane w menu.

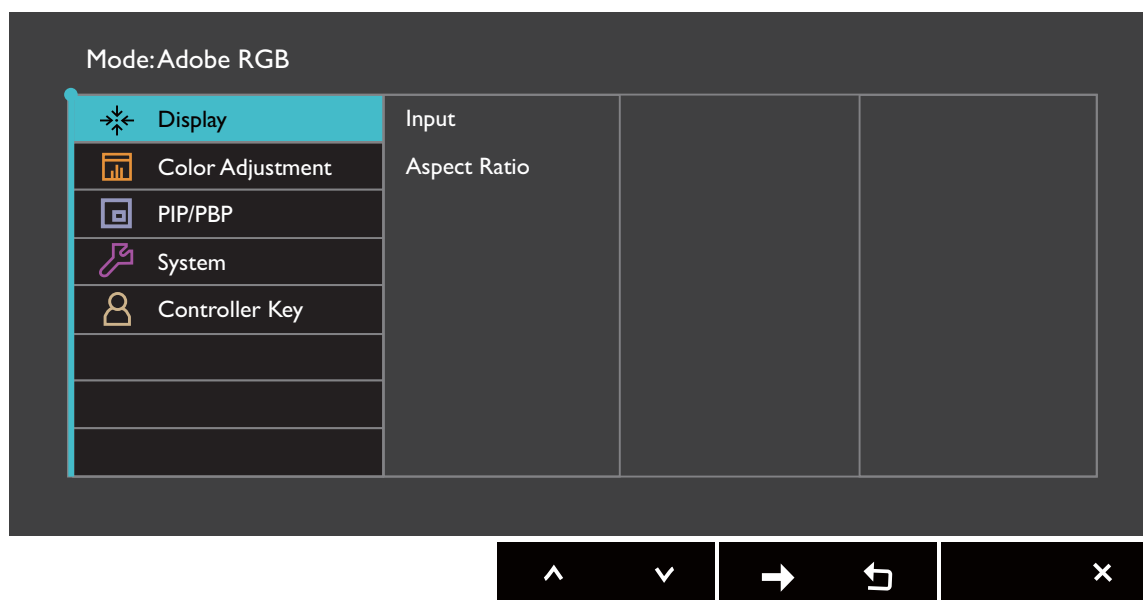

1. Z menu przycisków skrótów wybierz (**Menu**).
2. Aby wybrać opcję **Wyśw.**, użyj przycisków lub .
3. Aby przejść do podmenu, wybierz , a następnie użyj przycisku lub , aby wybrać element menu.
4. Aby wprowadzić zmiany, użyj przycisku lub , albo naciśnij **OK**, aby zatwierdzić wybór.
5. Aby powrócić do poprzedniego menu, wybierz .
6. Aby wyjść z menu, wybierz .

Element	Funkcja	Zakres
Wejście	To ustawienie należy wykorzystywać do zmiany sygnału wejściowego odpowiedniego dla typu stosowanego złącza kabla sygnału wizji.	<ul style="list-style-type: none">• HDMI-1• HDMI-2• DP• USB-C

Element	Funkcja		Zakres
Proporcje obrazu	Dzięki tej funkcji, obraz o proporcjach innych niż 16:9, jest wyświetlany bez zniekształceń geometrycznych.		
	Pełny	Skalowanie obrazu wejściowego tak, że całkowicie wypełnia ekran. Doskonałe ustawienie do obrazu o proporcjach 16:9.	
	Format obrazu	Obraz wejściowy jest wyświetlany bez zniekształceń geometrycznych i wypełnia maksymalny obszar ekranu.	
	1:1	Obraz jest wyświetlany w jego faktycznej rozdzielczości bez skalowania.	

Menu Regulacja koloru

Dostępne opcje menu mogą się różnić w zależności od źródła sygnału wejściowego, funkcji oraz ustawień. Dostępne opcje menu będą wyszarzone. Niedostępne przyciski będą nieaktywne, a odpowiednie ikony menu ekranowego znikną. W przypadku modeli bez niektórych funkcji ich ustawienia i powiązane pozycje nie będą wyświetlane w menu.

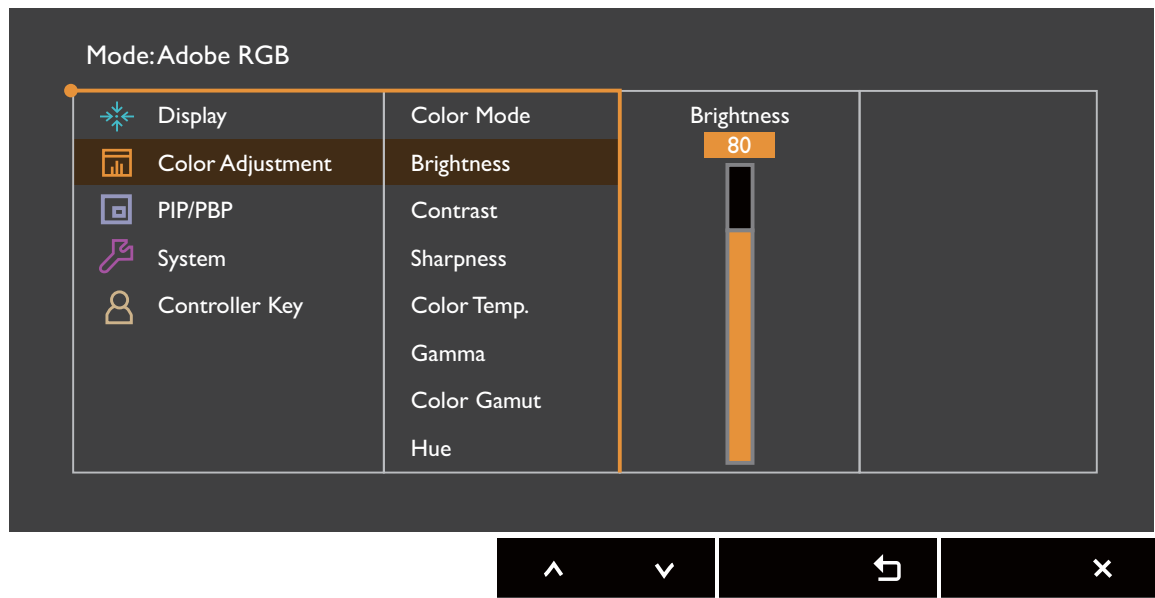



1. Z menu przycisków skrótów wybierz (**Menu**).
2. Użyj przycisków lub , aby wybrać opcję **Regulacja koloru**.
3. Aby przejść do podmenu, wybierz , a następnie użyj przycisku lub , aby wybrać element menu.
4. Aby wprowadzić zmiany, użyj przycisku lub , albo naciśnij **OK**, aby zatwierdzić wybór.
5. Aby powrócić do poprzedniego menu, wybierz .
6. Aby wyjść z menu, wybierz .

Element	Funkcja	Zakres	
Tryb koloru	Wybierz taki tryb koloru, który najlepiej odpowiada obrazom wyświetlanym na ekranie.		
	Adobe RGB	Dla lepszej reprezentacji dopasowania kolorów z urządzeniami peryferyjnymi obsługującymi technologię Adobe® RGB.	
	sRGB	Do lepszej reprezentacji dopasowania kolorów z urządzeniami peryferyjnymi obsługującymi technologię sRGB.	
	Czarno-białe	Powoduje zastosowanie motywu czarno-białego.	<ul style="list-style-type: none"> • Poziom 1 • Poziom 2 • Poziom 3
	Rec. 709	Dla lepszej reprezentacji dopasowania kolorów z użyciem Standardu Rec. 709.	
	DCI-P3	Dla lepszej reprezentacji dopasowania kolorów z użyciem Standardu DCI-P3.	
	Display P3	Dla lepszej reprezentacji dopasowania kolorów z użyciem Standard Display-P3.	
	M-book	Minimalizuje różnice w prezentacji grafiki pomiędzy monitorem a podłączonym produktem serii MacBook.	
	HDR	Dla lepszej reprezentacji dopasowania kolorów z użyciem technologii High Dynamic Range (HDR).	
	DICOM	<p>Do oglądania obrazów DICOM. Zalecane przy wyświetlaniu obrazów medycznych.</p>  <p>DICOM (ang. Digital Imaging and Communications in Medicine) to standard obsługi, przechowywania, drukowania i przesyłania obrazów medycznych.</p>	

Element	Funkcja	Zakres
Paper Color Sync	Minimalizuje różnicę kolorów między monitorem a wydrukiem. Działa z oprogramowaniem Paper Color Sync symulującym wywietlane kolory dla wybranych drukarek i papieru. Zapoznaj się z „ Minimalizowanie różnicy kolorów między ekranem a wydrukiem (Paper Color Sync) “ na stronie 51 , aby uzyskać więcej informacji.	
Kalibracja 1	Powoduje zastosowanie wyniku kalibracji zoptymalizowanego przez dostarczone oprogramowanie o nazwie Palette Master Element oraz kolorymetr (sprzedawany oddzielnie). Odwiedź witrynę internetową w celu pobrania oprogramowania i uzyskania dodatkowych informacji (zobacz Przewodnik użytkownika Palette Master Element). Zobacz „Zaawansowane oprogramowanie“ na stronie 3 .	
Kalibracja 2		
Kalibracja 3		
Niestandard.	Powoduje zastosowanie kombinacji ustawień koloru zdefiniowanej przez użytkowników.	
Jasność	Dostosowuje równowagę jasnych i ciemnych odcieni.	0 do 100
Kontrast	Dostosowuje wielkość różnicy pomiędzy ciemnymi i jasnymi miejscami.	0 do 100
Ostrość	Dostosowuje czystość i widoczność krawędzi obiektów obrazu.	0 do 10

Element	Funkcja		Zakres
Temp. barwowa	5000K	Powoduje zastosowanie zabarwienia (chłodnego lub ciepłego) obrazu. Temperaturę koloru mierzy się w stopniach K (Kelwina). Ekran staje się czerwony, jeżeli temperatura koloru jest niska, a niebieski, jeżeli temperatura koloru jest wysoka.  Niektóre gradacje koloru mogą nie być wyświetlane prawidłowo, jeżeli to ustawienie było regulowane.	
	6500K		
	9300K		
	Niestandard.	Umożliwia regulowanie temperatury koloru przyrostach 100K.	5000K–9300K
	Zdef. użytk.	Można dostosowywać mieszanie czerwonego, zielonego i niebieskiego koloru podstawowego w celu wprowadzania zmian zabarwienia kolorów obrazu. Przejdź do kolejno następujących po sobie menu R (czerwony), G (zielony) i B (niebieski), aby zmienić ustawienia. Zmniejszanie wartości dla jednego lub więcej kolorów będzie powodować zmniejszenie odpowiadającego im wpływu na zabarwienie kolorów obrazu. Na przykład, w miarę zmniejszania poziomu koloru Niebieski obraz będzie nabierał stopniowo zabarwienia żółtawego. Gdy jest zmniejszany poziom zieleni, zabarwienie obrazu będzie stawać się purpurowe.	<ul style="list-style-type: none"> • R (0 do 100) • G (0 do 100) • B (0 do 100)
Gamma	Reguluje sygnał luminancji.		<ul style="list-style-type: none"> • 1,6 • 1,8 • 2,0 • 2,2 • 2,4 • 2,6 • sRGB

Element	Funkcja		Zakres
Gama kolorów	Adobe RGB	Odpowiednie dla urządzeń peryferyjnych zgodnych z Adobe® RGB.	
	sRGB	Odpowiednie dla urządzeń peryferyjnych zgodnych z sRGB.	
	Rec. 709	Dla lepszej reprezentacji dopasowania kolorów z użyciem Standardu Rec. 709.	
	DCI-P3	Dla lepszej reprezentacji dopasowania kolorów z użyciem Standardu DCI-P3.	
Barwa	Regulacja stopnia odbioru kolorów.  Niektóre gradacje koloru mogą nie być wyświetlane prawidłowo, jeżeli to ustawienie było regulowane.	<ul style="list-style-type: none"> • R • G • B • C • M • Y 	
Saturacja	Regulacja stopnia czystości kolorów.  Niektóre gradacje koloru mogą nie być wyświetlane prawidłowo, jeżeli to ustawienie było regulowane.	<ul style="list-style-type: none"> • R • G • B • C • M • Y 	
Poziom czerni	Dostosowanie luminancji ciemnych obszarów obrazu.	0~10	
Zapisz ustaw. koloru	Zapisuje nowy zestaw niestandardowych ustawień koloru.	Niest. tryb	
Resetować kolor	Resetuje niestandardowe ustawienia kolorów na domyślne wartości fabryczne.	<ul style="list-style-type: none"> • TAK • NIE 	

Dostępne opcje menu dla każdego trybu koloru

W zależności od ustawionej opcji **Tryb koloru** dostępne opcje regulacji koloru mogą być różne. Tryby koloru oraz dostępne opcje wyświetlania są następujące:

Tryb koloru	Ustawienia								
	Jasność	Kontrast	Ostrość	Temp. barwowa	Gamma	Gama kolorów	Barwa	Saturacja	Poziom czerni
Adobe RGB	V	V	V	5000K / 6500K	2,2	Adobe RGB	Nd.	Nd.	V
sRGB	V	V	V	5000K / 6500K	2,2 / sRGB	sRGB	Nd.	Nd.	V
Czarno-białe (*)	V	V	V	Nd.	Nd.	Nd.	Nd.	Nd.	Nd.
Rec. 709	V	V	V	6500K	2,2 / 2,4	Rec. 709	Nd.	Nd.	Nd.
M-book	V	V	V	Nd.	Nd.	Nd.	Nd.	Nd.	Nd.
DCI-P3	V	V	V	Nd.	2,2 / 2,4 / 2,6	DCI-P3	Nd.	Nd.	Nd.
Display-P3	V	V	V	6500K	sRGB	DCI-P3	Nd.	Nd.	Nd.
DICOM	V	V	V	Nd.	Nd.	Nd.	Nd.	Nd.	Nd.
HDR	V	V	V	Nd.	Nd.	Nd.	Nd.	V	Nd.
Kalibracja 1	Nd.	Nd.	V	Nd.	Nd.	Nd.	V	V	Nd.
Kalibracja 2	Nd.	Nd.	V	Nd.	Nd.	Nd.	V	V	Nd.
Kalibracja 3	Nd.	Nd.	V	Nd.	Nd.	Nd.	V	V	Nd.
Niestandard.	V	V	V	V	V	V	V	V	V
Paper Color Sync	Nd.	Nd.	Nd.	Nd.	Nd.	Nd.	Nd.	Nd.	Nd.



- V: wszystkie opcje można dostosowywać.
- Nd.: wszystkie opcje niedostępne do dostosowywania.
- *: do regulacji dostępne są 3 poziomy.

Menu PIP/PBP

Dostępne opcje menu mogą się różnić w zależności od źródła sygnału wejściowego, funkcji oraz ustawień. Dostępne opcje menu będą wyszarzone. Niedostępne przyciski będą nieaktywne, a odpowiednie ikony menu ekranowego znikną. W przypadku modeli bez niektórych funkcji ich ustawienia i powiązane pozycje nie będą wyświetlane w menu.

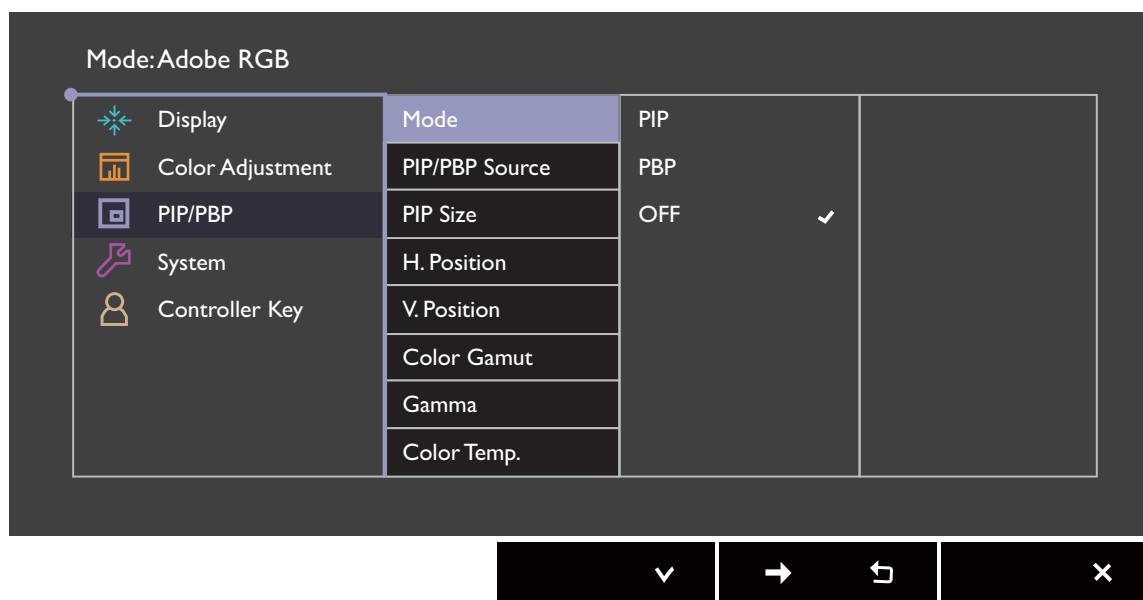

1. Z menu przycisków skrótów wybierz (**Menu**).
2. Użyj \wedge lub \vee , aby wybrać opcję **PIP/PBP**.
3. Aby przejść do podmenu, wybierz \rightarrow , a następnie użyj przycisku \wedge lub \vee , aby wybrać element menu.
4. Aby wprowadzić zmiany, użyj przycisku \wedge lub \vee , albo naciśnij **OK** , aby zatwierdzić wybór.
5. Aby powrócić do poprzedniego menu, wybierz \leftarrow .
6. Aby wyjść z menu, wybierz **X** .

Element	Funkcja	Zakres
Tryb	Ustawia tryb PIP lub PBP. Na ekranie jednocześnie wyświetlane są obrazy z dwóch niezależnych źródeł wideo.	
	PIP	

Element	Funkcja		Zakres
	PBP	Zawsze wyświetla obrazy z dwóch różnych źródeł wideo obok siebie.	
	WYŁĄCZ.	Wyłącza tryb PIP/PBP.	
źródło PIP/PBP	Ustawia drugie źródło wideo dla trybu PIP/PBP.		<ul style="list-style-type: none"> • HDMI-1 • HDMI-2 • DP • USB-C
Rozmiar PIP	Określa rozmiar okna dodatkowego w trybie PIP.		<ul style="list-style-type: none"> • Mały • Średnia • Duży
Ustaw. poz.	Określa ustawienie poziome okna dodatkowego w trybie PIP.		0~100
Ustaw. pion.	Określa ustawienie pionowe okna dodatkowego w trybie PIP.		0~100
Gama kolorów	Odtwarza gamę kolorów zgodnie z wybranym standardem w oknie dodatkowym w trybie PBP.		<ul style="list-style-type: none"> • Adobe RGB • sRGB • Rec. 709 • DCI-P3
Gamma	Określa sygnał luminacji okna dodatkowego w trybie PBP.		<ul style="list-style-type: none"> • 1,6 • 1,8 • 2,0 • 2,2 • 2,4 • 2,6 • sRGB
Temp. barwowa	Powoduje zastosowanie zabarwienia (chłodnego lub ciepłego) obrazu okna dodatkowego w trybie PBP. Temperaturę koloru mierzy się w stopniach K (Kelwina). Ekran staje się czerwony, jeżeli temperatura koloru jest niska, a niebieski, jeżeli temperatura koloru jest wysoka.		<ul style="list-style-type: none"> • 5000K • 6500K • 9300K
Kontrast	Dostosowuje kontrast okna dodatkowego (podokna) w trybie PIP/PBP.		0~100



Element	Funkcja	Zakres
Ostrość	<p>Dostosowuje ostrość okna dodatkowego (podokna) w trybie PIP/PBP.</p> <p> Aby dostosować kontrast i ostrość źródła głównego, przejdź do menu Regulacja koloru. Zapoznaj się z strona 58, aby uzyskać więcej informacji.</p>	0~10

Menu System

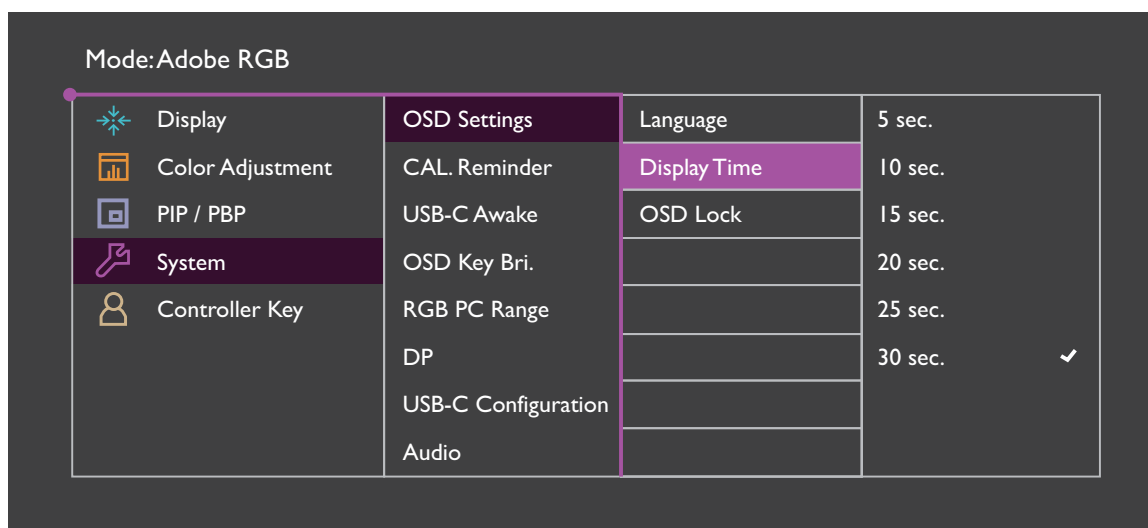
Dostępne opcje menu mogą się różnić w zależności od źródła sygnału wejściowego, funkcji oraz ustawień. Dostępne opcje menu będą wyszarzone. Niedostępne przyciski będą nieaktywne, a odpowiednie ikony menu ekranowego znikną. W przypadku modeli bez niektórych funkcji ich ustawienia i powiązane pozycje nie będą wyświetlane w menu.



1. Z menu przycisków skrótów wybierz (**Menu**).
2. Aby wybrać opcję **System**, użyj przycisków lub .
3. Aby przejść do podmenu, wybierz , a następnie użyj przycisku lub , aby wybrać element menu.
4. Aby wprowadzić zmiany, użyj przycisku lub , albo naciśnij **OK**, aby zatwierdzić wybór.
5. Aby powrócić do poprzedniego menu, wybierz .
6. Aby wyjść z menu, wybierz .

Element	Funkcja		Zakres
Ustaw. OSD	Język	<p>Umożliwia ustawienie języka wyświetlania menu OSD.</p>  <p>Opcje językowe wyświetlane w danym menu OSD mogą różnić się od opcji przedstawionych w kolumnie z prawej strony w zależności od produktu dostarczanego do danego regionu.</p>	<ul style="list-style-type: none"> • English • Français • Deutsch • Italiano • Español • Polski • Český • Magyar • Română • Nederlands • Русский • Svenska • Português • العربية • 日本語 • 한국어 • 繁體中文 • 简体中文
	Czas wyświetlania	Dostosowuje czas wyświetlania menu OSD.	<ul style="list-style-type: none"> • 5 sek. • 10 sek. • 15 sek. • 20 sek. • 25 sek. • 30 sek.
	Blokada OSD	<p>Zapobiega przypadkowym zmianom wszystkich ustawień monitora. Kiedy ta funkcja jest aktywna, zostaje wyłączone operowanie elementami sterowania OSD oraz przyciskami skrótów.</p>  <p>Aby odblokować elementy sterujące OSD, naciśnij i przytrzymaj dowolny przycisk przez 10 sekund.</p>	
Przypom. o kal.	Umożliwia ustawienie przypomnienia, kiedy zalecana jest kalibracja monitora. Gdy monitor jest używany, czas użytkowania zostaje automatycznie obliczony przez wbudowany timer.		<ul style="list-style-type: none"> • WŁĄCZONY • WYŁĄCZ.

Element	Funkcja	Zakres	
USB-C czuwanie	Jeśli ta funkcja jest wyłączona, port USB-C™ nie ma zasilania, gdy monitor jest w trybie czuwania. Aby w port USB-C™ było zasilanie w trybie czuwania monitora, zmień to ustawienie na WŁĄCZONY .	<ul style="list-style-type: none"> • WŁĄCZONY • WYŁĄCZ. 	
Jasn. klaw. OSD	Reguluje jasność wskaźnika LED przycisku zasilania.	0~5	
Zakr. RGB PC	Określa zakres skali kolorów. Wybierz opcję, która odpowiada ustawieniu zakresu RGB podłączonego urządzenia HDMI / DP.	<ul style="list-style-type: none"> • Auto • RGB (0 do 255) • RGB (16 do 235) 	
DP	Służy do wybierania właściwego standardu DP do transmisji danych.	<ul style="list-style-type: none"> • 1.1 • 1.4 	
Konfiguracja USB-C	<p>Umożliwia ustawienie częstotliwości odświeżania sygnału wejściowego wideo za pośrednictwem portu USB-C™. Prędkość transmisji USB zmienia się w zależności od ograniczeń technologii USB-C™. Zapoznaj się z „Opcje transferu danych za pośrednictwem USB-C™” na stronie 68, aby uzyskać więcej informacji.</p> <p> Funkcja jest dostępna, jeśli źródło wejścia jest ustawione na USB-C™.</p>	<ul style="list-style-type: none"> • UHD@60Hz + USB 2.0 • UHD@30Hz + USB 3.1 	
Audio	Głośność	Regulacja głośności.	0~100
	Wycisz	Wycisza sygnał wejściowy dźwięku.	<ul style="list-style-type: none"> • WŁĄCZONY • WYŁĄCZ.
AMA	Poprawia czas reakcji panelu LCD dla odcieni szarości.	<ul style="list-style-type: none"> • WŁĄCZONY • WYŁĄCZ. 	
Autom. wył. Zasilania	Umożliwia ustawienie czasu automatycznego wyłączenia monitora w trybie oszczędzania energii.	<ul style="list-style-type: none"> • WYŁĄCZ. • 10 min. • 20 min. • 30 min. 	
Automat. Obracanie	Ustawienie obracania menu ekranowego wraz z monitorem.	<ul style="list-style-type: none"> • WŁĄCZONY • WYŁĄCZ. 	
Powiad. o rozdź.	Ustawienie wyświetlania powiadomienia o zalecanej rozdzielczości w przypadku wykrycia nowego źródła sygnału przez monitor.	<ul style="list-style-type: none"> • WŁĄCZONY • WYŁĄCZ. 	

Element	Funkcja	Zakres
Przycisk niestan. 1	Ustawianie funkcji, do których dostęp uzyskuje się za pomocą przycisku niestandardowego 1.	<ul style="list-style-type: none"> • Jasność • Kontrast • Wejście • Tryb koloru • Temp. barwowa • Gamma • Gama kolorów • PIP/PBP
Przycisk niestan. 2	Ustawianie funkcji, do których dostęp uzyskuje się za pomocą przycisku niestandardowego 2.	
Przycisk niestan. 3	Ustawianie funkcji, do których dostęp uzyskuje się za pomocą przycisku niestandardowego 3.	
DDC/CI	<p>Umożliwia ustawianie parametrów pracy monitora za pomocą oprogramowania w komputerze.</p> <p> Interfejs DDC/CI (Display Data Channel/Command Interface) został opracowany przez konsorcjum Video Electronics Standards Association (VESA). Dzięki interfejsowi DDC/CI parametry pracy monitora można przesyłać do oprogramowania komputera i przeprowadzać zdalną diagnostykę.</p>	<ul style="list-style-type: none"> • WŁĄCZONY • WYŁĄCZ.
Informacje	Wyświetla informację o bieżących ustawieniach właściwości monitora.	<ul style="list-style-type: none"> • Wejście • Bitowy wej. • Akt. rozd. • Opt. rozd. (najlepsza dla monitorów) • HDR • Nazwa modelu
Reset. wszyst.	Resetuje wszystkie ustawienia trybów, kolorów i geometrii na domyślne wartości fabryczne.	<ul style="list-style-type: none"> • TAK • NIE

Opcje transferu danych za pośrednictwem USB-C™

	3840 x 2160@60Hz + USB 2.0	3840 x 2160@30Hz + USB 3.1
Częstotliwość odświeżania	60 Hz	30 Hz
Prędkość transmisji USB	480 Mb/s	5 Gb/s

Menu Klawisz kontr.

Dostępne opcje menu mogą się różnić w zależności od źródła sygnału wejściowego, funkcji oraz ustawień. Dostępne opcje menu będą wyszarzone. Niedostępne przyciski będą nieaktywne, a odpowiednie ikony menu ekranowego znikną. W przypadku modeli bez niektórych funkcji ich ustawienia i powiązane pozycje nie będą wyświetlane w menu.

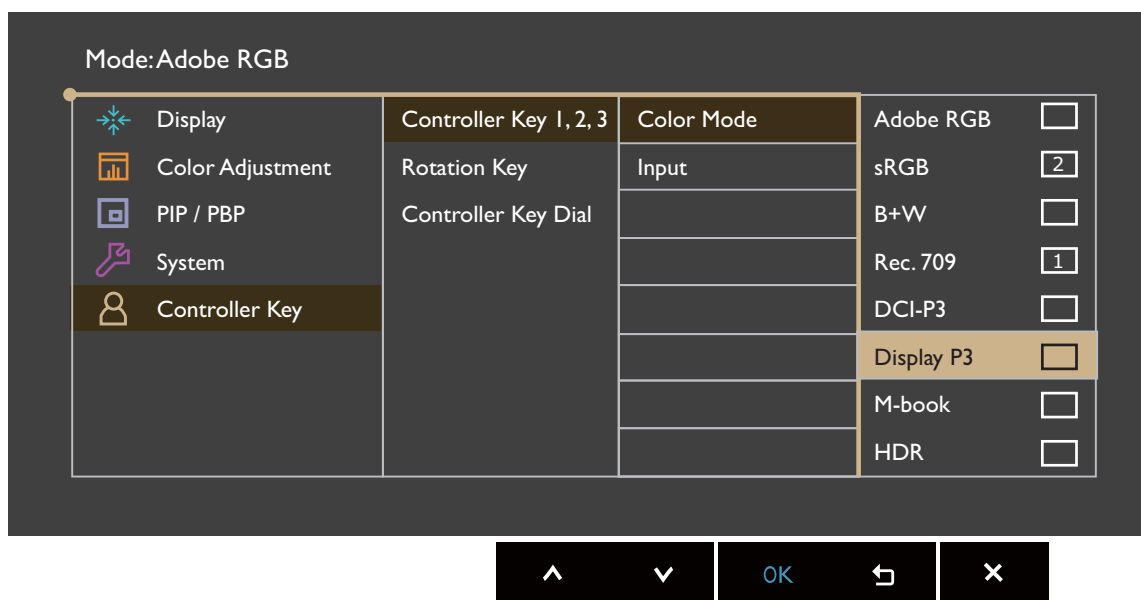

1. Z menu przycisków skrótów wybierz (**Menu**).
2. Użyj opcji lub , aby wybrać **Klawisz kontr.**
3. Aby przejść do podmenu, wybierz , a następnie użyj przycisku lub , aby wybrać element menu.
4. Aby wprowadzić zmiany, użyj przycisku lub , albo naciśnij **OK**, aby zatwierdzić wybór.
5. Aby powrócić do poprzedniego menu, wybierz .
6. Aby wyjść z menu, wybierz .











Element	Funkcja	Zakres
Klawisz kontr. 1, 2, 3	Ustawia dostęp do tej funkcji poprzez naciśnięcie przycisku 1 / 2 / 3 na kontrolerze Hotkey Puck G2. Umieszczenie przycisków można znaleźć w części „Kontroler Hotkey Puck G2 i jego podstawowe operacje“ na stronie 45. Najpierw wybierz kategorię, a następnie wybierz maksymalnie 3 opcje, do których dostęp będzie możliwy po naciśnięciu tych przycisków. Liczby wyświetlane przy wybranych pozycjach odnoszą się do klawiszy kontrolera, do których przypisane są funkcje.	<ul style="list-style-type: none"> • Tryb koloru • Wejście

Element	Funkcja	Zakres
Klawisz pętł.	<p>Ustawianie funkcji, do której dostęp uzyskuje się za pomocą Klawisz pętł. na kontrolerze Hotkey Puck G2. Umieszczenie przycisku można znaleźć w części „Kontroler Hotkey Puck G2 i jego podstawowe operacje“ na stronie 45.</p> <p>Najpierw wybierz kategorię, a następnie wybierz maksymalnie 3 opcje, do których dostęp będzie możliwy po naciśnięciu tego przycisku.</p>	<ul style="list-style-type: none"> • Tryb koloru • Wejście • Wycisz
Klawisz Pokrętło	<p>Ustawianie funkcji, do której dostęp uzyskuje się za pomocą pokrętła na kontrolerze Hotkey Puck G2. Umieszczenie przycisku można znaleźć w części „Kontroler Hotkey Puck G2 i jego podstawowe operacje“ na stronie 45.</p>	<ul style="list-style-type: none"> • Jasność • Kontrast • Głośność

Rozwiązywanie problemów

Najczęściej zadawane pytania (FAQ)

Obrazowanie

-  Obraz jest rozmyty.
-  • Pobierz **Resolution file (Plik rozdzielczości)** z witryny internetowej (patrz „[Wsparcie techniczne dla produktu](#)“ na stronie 3). Patrz „**Zmiana rozdzielczości ekranu**“. A następnie wybierz właściwą rozdzielczość, częstotliwość odświeżania i dokonaj regulacji na podstawie tych instrukcji.
- Jeśli używany jest kabel przedłużenia VGA, na czas przeprowadzania testu należy go odłączyć. Czy teraz obraz jest ostry? Pobierz **Resolution file (Plik rozdzielczości)** z witryny internetowej (patrz „[Wsparcie techniczne dla produktu](#)“ na stronie 3). Patrz „**Zmiana rozdzielczości ekranu**“. A następnie wybierz właściwą rozdzielczość, częstotliwość odświeżania i dokonaj regulacji na podstawie tych instrukcji, aby zoptymalizować obraz. Zwykle obraz jest nieostry z powodu strat przewodzenia kabli przedłużenia. Możesz ograniczyć te straty stosując kabel przedłużenia o lepszej jakości przewodzenia lub z wbudowanym wzmacniaczem sygnału.
-  Czy obraz staje się nieostry przy rozdzielczościach niższych od standardowej (maksymalnej)?
-  Pobierz **Resolution file (Plik rozdzielczości)** z witryny internetowej (patrz „[Wsparcie techniczne dla produktu](#)“ na stronie 3). Patrz „**Zmiana rozdzielczości ekranu**“. Wybierz rozdzielczość standardową.
-  Widoczne są błędy pikseli.
- Jeden z kilku pikseli jest zawsze czarny, jeden lub kilka pikseli są zawsze białe, jeden lub kilka pikseli są zawsze czerwone, zielone, niebieskie lub innego koloru.
-  • Oczyszcz ekran LCD.
- Kilkakrotnie włącz-wyłącz zasilanie.
- Są to piksele, które są zawsze jasne lub ciemne; jest to naturalna wada, charakterystyczna dla technologii LCD.
-  Obraz ma nieodpowiedni kolor.
-  Wydaje się być zbyt żółty, niebieski lub różowy.
- Przejdź do opcji **Obraz** i **Resetować kolor**, następnie wybierz opcję **TAK**, aby zresetować ustawienia kolorów na domyślne wartości fabryczne.
- Jeśli obraz nadal nie wygląda poprawnie i menu ekranowe OSD również ma nieodpowiedni kolor, oznacza to, że w sygnale brakuje jednego z trzech kolorów podstawowych. Sprawdź złącza kabli sygnałowych. Jeśli któryś z wtyków jest uszkodzony lub odłamany skontaktuj się ze sprzedawcą, aby uzyskać pomoc.
-  Obraz jest zniekształcony, błyska lub migocze.
-  Pobierz **Resolution file (Plik rozdzielczości)** z witryny internetowej (patrz „[Wsparcie techniczne dla produktu](#)“ na stronie 3). Patrz „**Zmiana rozdzielczości ekranu**“. A następnie wybierz właściwą rozdzielczość, częstotliwość odświeżania i dokonaj regulacji na podstawie tych instrukcji.

- ❓ Monitor działa w jego własnej, niezmiętej rozdzielczości, ale obraz jest wciąż zniekształcony.
- ✅ Obrazy z różnych źródeł sygnału mogą być zniekształcone lub rozciągnięte przy ustawieniu własnej rozdzielczości monitora. Żeby obraz z każdego źródła sygnału był wyświetlany w sposób optymalny, można ustawić odpowiednie proporcje tych źródeł za pomocą funkcji **Tryb wyświetlania**. Szczegółowe informacje można znaleźć w części „[Proporcje obrazu](#)” na stronie 55.
- ❓ Obraz jest przesunięty w jednym kierunku.
- ✅ Pobierz **Resolution file (Plik rozdzielczości)** z witryny internetowej (patrz „[Wsparcie techniczne dla produktu](#)” na stronie 3). Patrz „**Zmiana rozdzielczości ekranu**”. A następnie wybierz właściwą rozdzielczość, częstotliwość odświeżania i dokonaj regulacji na podstawie tych instrukcji.
- ❓ Na ekranie jest widoczny nikły cień pochodzący od wyświetlanego nieruchomego obrazu.
- ✅
 - Uaktywnij funkcję zarządzania energią, aby umożliwić komputerowi i monitorowi przechodzenie do trybu „uśpienia” z niskim zużyciem energii, kiedy nie są aktywnie wykorzystywane.
 - Używaj wygaszacza ekranu, aby zapobiegać występowaniu retencji obrazu.
- ❓ Jakie taktowanie wideo jest obsługiwane?
- ✅ Pobierz **Resolution file (Plik rozdzielczości)** z witryny internetowej (patrz „[Wsparcie techniczne dla produktu](#)” na stronie 3). Informacje o tym, jakie taktowanie jest obsługiwane, można znaleźć w rozdziale „**Wstępnie ustawione tryby wyświetlania**”.



Wskaźnik LED zasilania

- ❓ Wskaźnik LED świeci ciągle lub miga na biało.
- ✅
 - Jeśli wskaźnik LED świeci ciągłym biało światłem, monitor jest włączony.
 - Jeśli dioda LED na monitorze świeci się na biało i na ekranie widoczny jest komunikat **Przekroczenie zakresu**, oznacza to, że używasz trybu wyświetlania nie obsługiwanego przez monitor - zmień ustawienia na jeden z obsługiwanych trybów. Pobierz **Resolution file (Plik rozdzielczości)** z witryny internetowej (patrz „[Wsparcie techniczne dla produktu](#)” na stronie 3). Patrz „**Zmiana rozdzielczości ekranu**”. A następnie wybierz właściwą rozdzielczość, częstotliwość odświeżania i dokonaj regulacji na podstawie tych instrukcji.
 - Jeśli dioda LED na ekranie miga na biało, aktywny jest tryb oszczędzania energii. Wciśnij dowolny przycisk klawiatury komputera lub porusz myszką. Jeśli to nie pomoże, sprawdź łącza kabla sygnałowego. Jeśli któryś z wtyków jest uszkodzony lub odłamany skontaktuj się ze sprzedawcą, aby uzyskać pomoc.
 - Jeśli dioda LED nie świeci się, sprawdź gniazdko zasilania, zewnątrz źródło zasilania i przełącznik zasilania.



Elementy sterowania OSD

- ❓ Nie są dostępne elementy sterujące OSD.
- ✅ Aby odblokować elementy sterowania OSD, kiedy menu OSD jest zablokowane, naciśnij i przytrzymaj dowolny przycisk przez 10 sekund.

Komunikaty OSD

-  Podczas uruchamiania komputera na ekranie zostanie wyświetlony komunikat **Przekroczenie zakresu**.
-  Jeśli podczas uruchamiania komputera na ekranie zostanie wyświetlony komunikat **Przekroczenie zakresu**, oznacza to problem zgodności komputera spowodowany przez system operacyjny lub kartę graficzną. System dostosuje automatycznie częstotliwość odświeżania ekranu. Należy jedynie odczekać na uruchomienie systemu operacyjnego.



Audio

-  Z podłączonych głośników zewnętrznych nie dochodzi dźwięk.
- 
 - Odłącz słuchawki (jeżeli są podłączone do monitora).
 - Sprawdź, czy wyjście liniowe jest prawidłowo podłączone.
 - Jeżeli zewnętrzne głośniki są zasilane z portu USB, sprawdź poprawność połączeń USB.
 - Zwiększ głośność (może być wyciszona lub zbyt niska) głośników zewnętrznych.
 - Jeżeli ustanowione jest połączenie USB-C™, upewnij się, że wybrane zostało odpowiednie ustawienie wyjścia audio na laptopie. Można szukać opcji podobnych do „Słuchawki USB”.

HDR

-  Na ekranie wyświetlany jest komunikat **HDR: Emulowane**.
-  Oznacza, że zawartość wejściowa nie jest zgodna z technologią HDR i monitor jest w trybie emulacji HDR. Zobacz „Praca z technologią HDR“ na stronie 49, aby sprawdzić, czy używany jest obsługiwany odtwarzacz, zawartość i przewód

Połączenie USB-C™

-  Laptop z połączeniem USB-C™ nie przesyła sygnału wideo ani audio.
-  Sprawdź połączenia przewodów oraz ustawienia menu w następującej kolejności:
 - Sprawdź, czy przewód USB-C™ został prawidłowo podłączony do monitora i laptopa. Zapoznaj się z „Podłączanie przewodów obrazu komputera PC.” na stronie 23, aby uzyskać więcej informacji.
 - Sprawdź, czy jako źródło wejścia została wybrana opcja **USB-C** lub **Wyśw. > Wejście**.

Potrzebujesz więcej pomocy?

Jeśli problemy nie zostaną rozwiązane po wypróbowaniu metod zawartych w tym podręczniku, skontaktuj się ze sprzedawcą lub odwiedź lokalną stronę w witrynie [Support.BenQ.com](https://support.benq.com), aby uzyskać więcej wsparcie lub kontakt z lokalnym działem obsługi klienta.