

Jesteśmy do Twoich usług

Aby uzyskać pomoc techniczną, zarejestruj swój produkt na stronie internetowej:
www.philips.com/support

BT3500

Masz pytanie?
Skontaktuj się z
firmą Philips



Instrukcja obsługi

PHILIPS

Spis treści

1	Ważne	2
----------	--------------	----------

2	Głośnik Bluetooth	2
	Wstęp	2
	Zawartość opakowania	2
	Opis głośnika	3

3	Czynności wstępne	4
	Ustawianie głośnika	4
	Ładowanie wbudowanego akumulatora	4
	Włączanie i wyłączanie	4

4	Korzystanie z urządzeń Bluetooth	5
	Podłączanie urządzenia	5
	Odtwarzanie z urządzenia Bluetooth	7
	Obsługa połączeń telefonicznych	7

5	Inne funkcje	7
	Odtwarzanie dźwięku z urządzenia zewnętrznego	7
	Regulacja głośności	7

6	Informacje o produkcie	8
	Dane techniczne	8

7	Rozwiązywanie problemów	8
	Informacje ogólne	8
	O urządzeniu Bluetooth	8

8	Uwaga	9
	Zgodność z przepisami	9
	Ochrona środowiska	9
	Informacje o znakach towarowych	10

1 Ważne

Ostrzeżenie

- Nigdy nie zdejmuj obudowy głośnika.
 - Nigdy nie smaruj żadnej części głośnika.
 - Nigdy nie stawiaj głośnika na innym urządzeniu elektronicznym.
 - Nie wystawiaj głośnika na działanie promieni słonecznych, źródeł otwartego ognia lub ciepła.
-
- W celu zapewnienia właściwej wentylacji upewnij się, że z każdej strony głośnika zachowany jest odpowiedni odstęp.
 - Korzystaj wyłącznie z dodatków oraz akcesoriów wskazanych przez producenta.
 - Akumulatory lub baterie nie powinny być wystawiane na działanie wysokich temperatur (światło słoneczne, ogień itp.).
 - Nie narażaj głośnika na kontakt z kapiącą lub przyskającą wodą.
 - Nie stawiaj na głośniku potencjalnie niebezpiecznych przedmiotów (np. naczyń wypełnionych płynami czy płonących świec).

Uwaga

- Tabliczka znamionowa znajduje się w tylnej części urządzenia.

2 Głośnik Bluetooth

Gratulujemy zakupu i witamy wśród klientów firmy Philips! Aby uzyskać pełny dostęp do obsługi świadczonej przez firmę Philips, zarejestruj zakupiony produkt na stronie www.philips.com/welcome.

Wstęp

Ten głośnik umożliwia:

- słuchanie dźwięku z urządzeń obsługujących funkcję Bluetooth i innych zewnętrznych urządzeń audio,
- obsługę przychodzących połączeń telefonicznych za pośrednictwem połączenia Bluetooth.

Zawartość opakowania

Po otwarciu opakowania należy sprawdzić jego zawartość:

- Jednostka centralna
- Przewód USB
- Krótka instrukcja obsługi
- Ulotka z informacjami dotyczącymi bezpieczeństwa

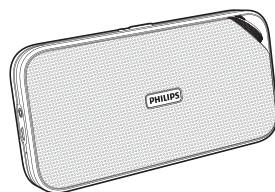

Opis głośnika

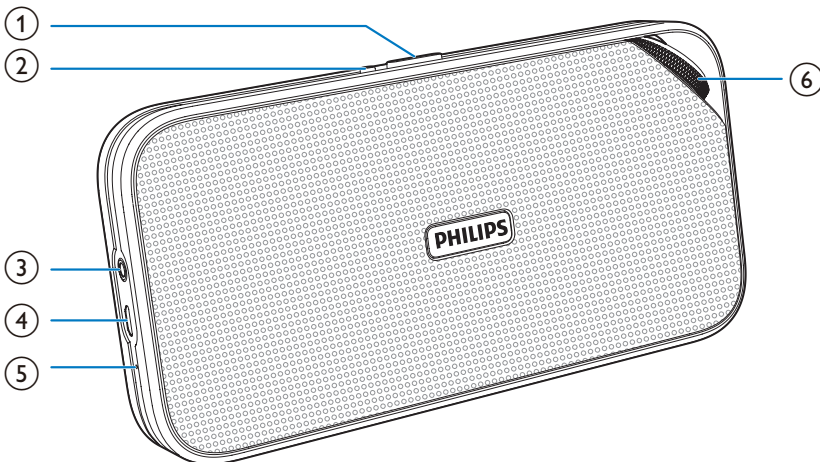

① Przełącznik źródła (OFF/ /AUDIO IN)

- Włączanie lub wyłączanie głośnika.
- Wybór źródła Bluetooth lub AUDIO IN.

②

- Odbieranie lub odrzucanie połączenia przychodzącego.
- Kończenie bieżącego połączenia telefonicznego.
- Przekierowanie połączenia do urządzenia przenośnego.
- Przerwanie połączenia Bluetooth.
- Uruchamianie trybu parowania Bluetooth.

③ AUDIO IN

- Podłączanie zewnętrznych urządzeń audio.

④ DC IN

- Ładowanie wbudowanego akumulatora.

⑤ MIC

- Wbudowany mikrofon.

⑥ Pokrętło głośności

- Regulacja poziomu głośności.

3 Czynności wstępne

Instrukcje z tego rozdziału zawsze wykonuj w podanej tu kolejności.

Ustawianie głośnika

Aby ustawić głośnik na płaskiej powierzchni, wyciągnij wysuwaną podstawę z tylnej części głośnika.

Ładowanie wbudowanego akumulatora

Głośnik jest zasilany za pomocą wbudowanego akumulatora.

Uwaga

- Przed użyciem wykonaj pełne ładowanie wbudowanego akumulatora.
- Gniazdo micro-USB służy wyłącznie do ładowania.
- Akumulator ma ograniczoną liczbę możliwych cykli ładowania. Żywotność akumulatora oraz liczba cykli ładowania zależą od sposobu używania i zastosowanych ustawień.

Podłącz przewód USB do

- gniazda **DC IN** w głośniku,
- gniazda USB w komputerze.

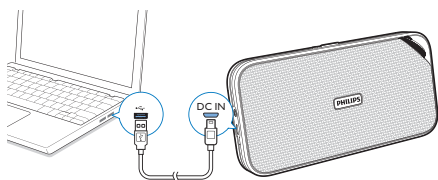

Znajdujący się na górze wskaźnik LED informuje o stanie akumulatora.

	Wskaźnik LED	Stan akumulatora
Gdy głośnik jest wyłączony	Świeci na czerwono w sposób ciągły	Ładowanie
Gdy głośnik jest wyłączony	Wył.	W pełni naładowany
Gdy głośnik pracuje w trybie Bluetooth lub Audio-in	Miga na czerwono	Niski poziom naładowania

Włączanie i wyłączanie

- Aby włączyć głośnik, ustaw przełącznik źródła w pozycji **OFF** lub **AUDIO IN**.
↳ Głośnik przełączy się w tryb Bluetooth lub Audio in.
- Aby wyłączyć głośnik, ustaw przełącznik źródła w pozycji **OFF**.

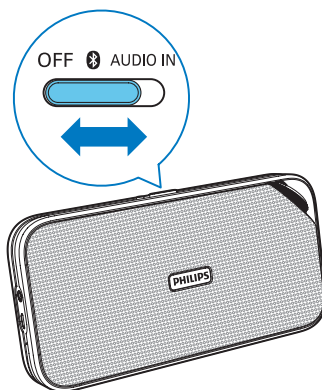

Przełączanie w tryb gotowości

- W trybie Bluetooth, jeśli połączenie Bluetooth nie jest używane lub odtwarzanie muzyki jest zatrzymane przez 15 minut, głośnik automatycznie przełącza się w tryb gotowości.
 - W trybie Audio-in, jeśli przewód wejściowy audio jest odłączony lub odtwarzanie muzyki jest zatrzymane przez 15 minut, głośnik automatycznie przełącza się w tryb gotowości.
- ↳ Aby powrócić do trybu Bluetooth lub Audio-in, najpierw ustaw przełącznik źródła w pozycji **OFF**, a następnie w pozycji **Ⓚ** lub **AUDIO IN**.

4 Korzystanie z urządzeń Bluetooth

Głośnik umożliwia słuchanie dźwięku z urządzeń obsługujących funkcję Bluetooth oraz obsługę połączeń przychodzących za pośrednictwem połączenia Bluetooth.

Podłączanie urządzenia



Uwaga

- Upewnij się, że urządzenie Bluetooth jest zgodne z głośnikiem.
- Przed sparowaniem urządzenia z głośnikiem zapoznaj się z jego instrukcją obsługi (część dotycząca zgodności z technologią Bluetooth).
- Głośnik może zapamiętać maksymalnie 4 sparowane urządzenia.
- Upewnij się, że w urządzeniu włączono funkcję Bluetooth i jest ono ustawione jako widoczne dla wszystkich innych urządzeń Bluetooth.
- Jakakolwiek przeszkoda między głośnikiem a urządzeniem Bluetooth może zmniejszyć zasięg działania.
- Zestaw należy trzymać z dala od innych urządzeń elektronicznych, które mogłyby powodować zakłócenia.

Ręczne podłączanie urządzenia



Uwaga

- Zasięg działania między głośnikiem a urządzeniem Bluetooth wynosi około 10 metrów.

- 1 Ustaw przełącznik źródła w pozycji **Ⓚ**.
↳ Wskaźnik LED zacznie migać na niebiesko.
- 2 W urządzeniu Bluetooth włącz funkcję Bluetooth i wyszukaj inne urządzenia Bluetooth (informacje na ten temat można znaleźć w instrukcji obsługi urządzenia).

3 Gdy w urządzeniu zostanie wyświetlony komunikat o treści **[BT3500]**, wybierz go, aby rozpocząć parowanie i nawiązać połączenie. W razie potrzeby wprowadź hasło domyślne „0000”.

↳ Po pomyślnym zakończeniu procesu parowania i nawiązaniu połączenia głośnik wyemituje dwa sygnały dźwiękowe, a wskaźnik LED zacznie świecić na niebiesko w sposób ciągły.

Aby odłączyć urządzenie z obsługą Bluetooth:

- Naciśnij i przytrzymaj przycisk **⏻** przez 3 sekundy;
- Wyłącz funkcję Bluetooth w urządzeniu lub
- Przenieś urządzenie poza zasięg sygnału.

Aby ponownie podłączyć urządzenie z obsługą Bluetooth:

- Następnym razem, gdy włączysz głośnik, automatycznie połączy się on z ostatnio podłączonym urządzeniem; lub
- Aby nawiązać połączenie, wybierz pozycję „**Philips BT3500**” w menu Bluetooth urządzenia Bluetooth.

Aby podłączyć inne urządzenie z obsługą Bluetooth:

- Wyłącz funkcję Bluetooth w aktualnie podłączonym urządzeniu, a następnie podłącz inne urządzenie.

Podłączanie urządzenia z użyciem technologii NFC

Near Field Communication (NFC) to technologia umożliwiająca bezprzewodową komunikację krótkiego zasięgu między różnymi urządzeniami obsługującymi standard NFC, takimi jak telefony komórkowe czy znaczniki IC. Jeśli urządzenie Bluetooth obsługuje funkcję NFC, można w prosty sposób połączyć je z głośnikiem.

- 1** Ustaw przełącznik źródła w pozycji **Ⓚ**.
- 2** Włącz funkcję NFC w urządzenia Bluetooth (informacje na ten temat można znaleźć w instrukcji obsługi urządzenia).
- 3** Dotknij znacznika NFC na górze głośnika tylną częścią urządzenia Bluetooth.

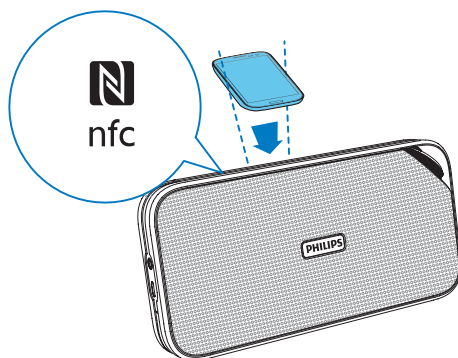

4 W urządzeniu Bluetooth zaakceptuj żądanie parowania z urządzeniem „BT3500”. W razie potrzeby wprowadź hasło parowania „0000”.

5 Postępuj zgodnie z instrukcjami wyświetlanymi na ekranie, aby przeprowadzić parowanie i nawiązać połączenie.

↳ Po pomyślnym sparowaniu i nawiązaniu połączenia głośnik wyemituje dwa sygnały dźwiękowe, a wskaźnik LED zacznie świecić na niebiesko w sposób ciągły.

Wskaźnik LED	Opis
Miga na niebiesko	Łączenie lub oczekiwanie na połączenie
Świeci niebieskim światłem	Połączono

Odtwarzanie z urządzenia Bluetooth



Uwaga

- W przypadku połączenia przychodzącego na podłączony telefon komórkowy odtwarzanie muzyki zostanie wstrzymane.

Po pomyślnym nawiązaniu połączenia Bluetooth włącz odtwarzanie dźwięku w urządzeniu Bluetooth.

- ↳ Dźwięk będzie przesyłany strumieniowo z urządzenia Bluetooth do głośnika.

Obsługa połączeń telefonicznych

Po nawiązaniu połączenia Bluetooth można obsługiwać połączenia przychodzące za pomocą głośnika.

Przycisk	Funkcja
	Naciśnij, aby odebrać połączenie przychodzące.
	Naciśnij i przytrzymaj, aby odrzucić połączenie przychodzące.
	W trakcie połączenia naciśnij, aby zakończyć bieżące połączenie.
	W trakcie połączenia naciśnij i przytrzymaj, aby przekierować połączenie do urządzenia przenośnego.



Uwaga

- Rozmowę można prowadzić przez mikrofon głośnika.
- W przypadku połączenia przychodzącego odtwarzanie muzyki zostanie wstrzymane. Po zakończeniu połączenia telefonicznego odtwarzanie zostanie wznowione.

5 Inne funkcje

Odtwarzanie dźwięku z urządzenia zewnętrznego

Głośnik umożliwia również słuchanie muzyki z zewnętrznego urządzenia audio, np. odtwarzacza MP3.

- 1 Podłącz przewód sygnału wejściowego audio z wtyczką 3,5 mm po obu końcach do:
 - gniazda **AUDIO IN** w głośniku,
 - gniazda słuchawkowego w urządzeniu zewnętrznym.

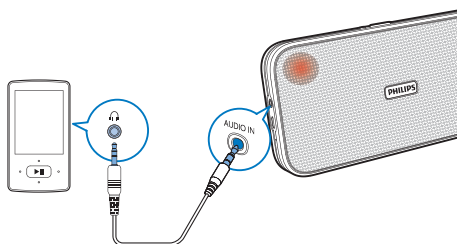

- 2 Ustaw przełącznik źródła w pozycji **AUDIO IN**.
↳ Wskaźnik LED zacznie świecić na czerwono.
- 3 Włącz odtwarzanie dźwięku w urządzeniu zewnętrznym (szczegółowe informacje można znaleźć w jego instrukcji obsługi).

Regulacja głośności

Obróć pokrętkę głośności, aby zwiększyć lub zmniejszyć poziom głośności.

6 Informacje o produkcie

Uwaga

- Informacje o produkcie mogą ulec zmianie bez powiadomienia.

Dane techniczne

Wzmacniacz

Zakres mocy wyjściowej	2 x 5 W RMS
Odstęp sygnału od szumu	> 62 dBA
Wejście AUX	600 mV

Bluetooth

Wersja Bluetooth	V3.0
Obsługiwane profile	HFP wersja 1.6, A2DP wersja 2.1, AVRCP wersja 1.0
Zasięg	10 m (wolna przestrzeń)

Informacje ogólne

Zasilanie (za pośrednictwem gniazda USB)	5 V \pm 1 A
Wbudowany akumulator	Akumulator litowo-polimerowy (3,7 V, 2200 mAh)
Wymiary — jednostka centralna (szer. x wys. x głęb.)	201 x 101 x 35 mm
Waga — jednostka centralna:	0,5 kg

7 Rozwiązywanie problemów

Ostrzeżenie

- Nie zdejmuj obudowy tego urządzenia.

Aby zachować ważność gwarancji, nie wolno samodzielnie naprawiać urządzenia.

Jeśli w trakcie korzystania z tego urządzenia wystąpią problemy, należy wykonać poniższe czynności sprawdzające przed wezwaniem serwisu. Jeśli nie uda się rozwiązać problemu, odwiedź stronę firmy Philips (www.philips.com/support). Kontaktując się z przedstawicielem firmy Philips, należy mieć przygotowane w pobliżu urządzenie oraz jego numer modelu i numer seryjny.

Informacje ogólne

Brak zasilania

- Naładuj głośnik.

Brak dźwięku

- Dostosuj poziom głośności w głośniku lub urządzeniu podłączonym przez Bluetooth.
- Sprawdź, czy urządzenie Bluetooth znajduje się w efektywnym zasięgu działania.

Brak reakcji głośnika

- Uruchom ponownie głośnik.

o urządzeniu Bluetooth

Jakość dźwięku ulega pogorszeniu po podłączeniu urządzenia Bluetooth.

- Odbiór sygnału Bluetooth jest słaby. Zmniejsz odległość między urządzeniem a tym produktem lub usuń przeszkody znajdujące się między nimi.

Nie można nawiązać połączenia z urządzeniem.

- Funkcja Bluetooth nie jest włączona w urządzeniu. Informacje na temat włączania tej funkcji można znaleźć w instrukcji obsługi urządzenia.
- Produkt nawiązał już połączenie z innym urządzeniem Bluetooth. Odłącz to urządzenie, a następnie ponów próbę.

Sparowanie urządzenie wciąż nawiązuje i zamyka połączenie.

- Odbiór sygnału Bluetooth jest słaby. Zmniejsz odległość między urządzeniem a tym produktem lub usuń przeszkody znajdujące się między nimi.
- W przypadku niektórych urządzeń połączenie Bluetooth może być rozłączane automatycznie przez funkcję oszczędzania energii. Nie oznacza to nieprawidłowego działania produktu.

8 Uwaga

Wszelkie zmiany lub modyfikacje tego urządzenia, które nie zostaną wyraźnie zatwierdzone przez firmę WOOX Innovations, mogą unieważnić pozwolenie na jego obsługę.

Zgodność z przepisami

CE 1177

Firma WOOX Innovations niniejszym oświadcza, że ten produkt spełnia wszystkie niezbędne wymagania oraz inne ważne wytyczne dyrektywy 1999/5/WE. Deklarację zgodności można znaleźć na stronie internetowej pod adresem www.philips.com/support.

Ochrona środowiska



To urządzenie zostało zaprojektowane i wykonane z materiałów oraz komponentów wysokiej jakości, które nadają się do ponownego wykorzystania.



Dołączony do produktu symbol przekreślonego pojemnika na odpady oznacza, że produkt objęty jest dyrektywą europejską 2002/96/WE. Informacje na temat wydzielonych punktów składowania zużytych produktów elektrycznych i elektronicznych można uzyskać w miejscu zamieszkania.

Prosimy postępować zgodnie z wytycznymi miejscowych władz i nie wyrzucać tego typu urządzeń wraz z innymi odpadami pochodzącymi z gospodarstwa domowego. Prawidłowa utylizacja starych produktów pomaga zapobiegać zanieczyszczeniu środowiska naturalnego oraz utracie zdrowia.



Produkt zawiera baterie opisane w treści dyrektywy 2006/66/WE, których nie można zutylizować z pozostałymi odpadami domowymi. Należy zapoznać się z lokalnymi przepisami dotyczącymi utylizacji baterii, ponieważ ich prawidłowa utylizacja pomaga zapobiegać zanieczyszczeniu środowiska naturalnego oraz utracie zdrowia.



Przeostoga

- Usunięcie wbudowanego akumulatora unieważnia gwarancję i może uszkodzić produkt.

Aby usunąć akumulator, należy zawsze zgłosić się do osoby uprawnionej.

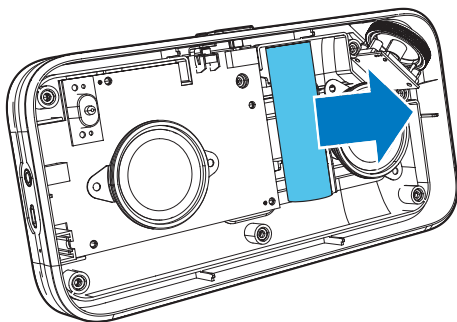

Ochrona środowiska

Producent dołożył wszelkich starań, aby wyeliminować zbędne środki pakunkowe. Użyte środki pakunkowe można z grubsza podzielić na trzy grupy: tektura (karton), pianka polistyrenowa (boczne elementy ochronne) i polietylen (worki foliowe, folia ochronna).

Urządzenie zbudowano z materiałów, które mogą zostać poddane utylizacji oraz ponownemu wykorzystaniu przez wyspecjalizowane przedsiębiorstwa. Prosimy zapoznać się z obowiązującymi w Polsce przepisami dotyczącymi utylizacji materiałów pakunkowych, rozładowanych baterii oraz zużytych urządzeń elektronicznych.

Informacje o znakach towarowych

Bluetooth

Słowo Bluetooth® i logo są zastrzeżonymi znakami towarowymi firmy Bluetooth SIG, Inc. Każde wykorzystanie takich znaków przez firmę WOOX Innovations wymaga licencji.



Znak N jest znakiem towarowym lub zastrzeżonym znakiem towarowym firmy NFC Forum, Inc. w Stanach Zjednoczonych i innych krajach.



Specifications are subject to change without notice.
2014 © WOOX Innovations Limited. All rights reserved.
Philips and the Philips' Shield Emblem are registered
trademarks of Koninklijke Philips N.V. and are used by WOOX
Innovations Limited under license from Koninklijke Philips N.V.

BT3500_00_UM_V2.0

