

**TCL**

Urządzenie Home Theater  
Sound Bar 2.0 Channel

TS7000



**Instrukcja obsługi**

## Rejestracja produktu

Zarejestruj swój zakup on-line pod adresem [www.tcl.com](http://www.tcl.com).  
Ułatwi to kontakt z Tobą, jeśli zajdzie taka potrzeba.  
Rejestracja nie jest wymagana dla uzyskania gwarancji.

## Informacje o produkcie

Zachowaj paragon sklepowy jako dowód zakupu, aby móc uzyskać części zamienne i skorzystać z serwisu gwarancyjnego. Dołącz go tutaj i zarejestruj numer seryjny oraz numer modelu na wypadek, jeśli będziesz ich potrzebować. Numery te znajdują się na produkcie.

Nr modelu \_\_\_\_\_

Data zakupu \_\_\_\_\_

Numer seryjny \_\_\_\_\_

Sprzedawca/Adres/Telefon \_\_\_\_\_

# Spis treści

---

1	Ważne wskazówki bezpieczeństwa	3
	Ważne informacje	3
	Ważne wskazówki bezpieczeństwa	5

---

2	Wstęp	10
	Zawartość opakowania	10
	Przegląd urządzenia głównego Sound Bar	12
	Przegląd pilota zdalnego sterowania	14
	Skonfiguruj system Sound Bar	16

---

3	Podłączenie systemu Sound Bar	21
	Podłączenie za pomocą kabla HDMI	21
	Połączenie z kablem optycznym	23
	Podłączenie kabla audio 3,5 do 3,5 mm	25
	Podłączenie urządzenia Sound Bar do źródła zasilania	26
	Podłącz Sound Bar do urządzenia Bluetooth	27
	Podłączenie kabla przelotowego na podczerwień	29

---

4	Sterowanie pracą systemu Sound Bar	30
	Urządzenie Sound Bar może być obsługiwane za pomocą górnego panelu lub pilota zdalnego sterowania	30
	Ustawienia dźwięku	32
	Słuchanie muzyki z urządzenia Bluetooth	33
	Użycie kabla lub urządzenia USB do odtwarzania muzyki	34

---

5	Specyfikacje	36
<hr/>		
6	Ważne informacje	37
	Deklaracja zgodności	37
	Utylizacja starego produktu i akumulatora	37
	Znaki towarowe	39
<hr/>		
7	Często zadawane pytania	40

# 1 Ważne wskazówki bezpieczeństwa

## Ważne informacje



**OSTROŻNIE**

**RYZYSKO PORAŻENIA  
PRĄDEM ELEKTRYCZNYM  
NIE OTWIERAĆ**



UWAGA: ABY ZMNIEJSZYĆ RYZYSKO PORAŻENIA PRĄDEM ELEKTRYCZNYM, NIE NALEŻY ZDEJMOWAĆ POKRYWY (LUB TYLNEJ ŚCIANKI). WEWNĄTRZ URZĄDZENIA NIE MA PODZESPOŁÓW, KTÓRE MOGĄ ZOSTAĆ NAPRAWIONE PRZEZ UŻYTKOWNIKA. WSZELKIE NAPRAWY ZLECAJ WYKWALIFIKOWANEMU PERSONELOWI.



Symbol błyskawicy wpisanej w trójkąt równoboczny jest umieszczany w instrukcji obsługi, aby zwrócić uwagę użytkownika na obecność nieizolowanego groźnego napięcia prądu elektrycznego wewnątrz obudowy

urządzenia, którego wartość może być wystarczająca, aby stworzyć ryzyko porażenia prądem.



Symbol wykrzyknika wpisanego w trójkąt równoboczny jest umieszczany w instrukcji obsługi, aby zwrócić uwagę użytkownika na istotne wskazówki dotyczące konserwacji i obsługi (serwisowania) urządzenia umieszczone w dokumentacji dołączonej do produktu.



Symbol ten oznacza, że produkt posiada podwójną izolację pomiędzy elementami zasilanymi groźnym dla człowieka napięciem sieciowym a podzespołami dostępnymi dla użytkownika. Podczas serwisowania należy stosować identyczne części zamienne.

### **Ostrzeżenia**

- *Aby zmniejszyć ryzyko pożaru, należy zabezpieczyć niniejsze urządzenie przed deszczem i wilgocią. Produkt należy chronić przed kapiącą wodą i zachlapaniem. Na urządzeniu i w jego pobliżu nie należy ustawiać pojemników napełnionych cieczami, na przykład wazonów.*
- *Urządzenie nie będzie stabilne, jeżeli nie zostanie poprawnie ustawione lub przymocowane do ściany. Aby zachować bezpieczeństwo, należy zapoznać się ze wskazówkami dotyczącymi montażu na ścianie, które można znaleźć w instrukcji obsługi.*
- *Nie narażaj baterii na działanie silnych źródeł ciepła, takich jak światło słoneczne, ogień itp.*

---

## Ważne wskazówki bezpieczeństwa

- **Przeczytaj niniejszą instrukcję** - Przed rozpoczęciem użytkowania produktu przeczytaj wszystkie instrukcje bezpieczeństwa i obsługi.
- **Zachowaj te instrukcje** - Zachowaj instrukcje bezpieczeństwa i obsługi do wykorzystania w przyszłości.
- **Przestrzegaj wszystkich ostrzeżeń** - Należy przestrzegać wszystkich ostrzeżeń umieszczonych na produkcie i w instrukcji obsługi.
- **Postępuj zgodnie z wszystkimi instrukcjami** - Postępuj zgodnie z wszystkimi instrukcjami obsługi i użytkowania.
- **Nie należy używać tego urządzenia w pobliżu wody** - urządzenia nie należy używać w pobliżu wody lub wilgoci - na przykład w mokrej piwnicy lub w pobliżu basenu itp.
- **Do czyszczenia używaj wyłącznie suchej ściereczki.**
- **Nie zasłaniaj otworów wentylacyjnych.** Zainstaluj urządzenie zgodnie ze wskazówkami producenta.
- **Nie instaluj w pobliżu źródeł ciepła**, takich jak: grzejniki, kratki nawiewowe ciepłego powietrza, piece lub inne urządzenia (w tym wzmacniacze), które wytwarzają ciepło.
- **Nie modyfikuj zabezpieczenia**, jakim jest zorientowana biegunowo lub uziemiona wtyczka. Wtyczka zorientowana biegunowo posiada dwa bolce, z których jeden jest szeroki, a drugi wąski. Wtyczka uziemiona posiada dwa bolce i styk uziemiający. Szeroki bolec i dodatkowy styk mają na celu zwiększenie bezpieczeństwa użytkowania. Jeżeli wtyczka urządzenia nie pasuje do gniazda ściennego danej instalacji elektrycznej, zwróć się do elektryka, który dokona odpowiednich modyfikacji.

- **Chroń przewód zasilający:** przewód zasilający należy umieścić tak, aby nie był narażony na nadeptanie lub przyciśnięcie, w szczególności w pobliżu gniazdka, wtyczki lub miejsca, w którym wychodzi z urządzenia.
- **Stosuj wyłącznie przystawki/akcesoria** wskazane przez producenta.
- **Stosuj wyłącznie wózek**, stojak, statyw, uchwyt lub stół wskazany przez producenta lub sprzedawany w zestawie z urządzeniem. Gdy korzystasz z wózka, zachowaj ostrożność podczas przemieszczania umieszczonego na nim urządzenia, aby uniknąć obrażeń spowodowanych upadkiem urządzenia.



- **Zawsze odłączaj zasilanie urządzenia** podczas burzy z wyładowaniami atmosferycznymi, lub gdy nie jest używane przez dłuższy czas.
- **Wszelkie naprawy zlecaj** wykwalifikowanemu personelowi. Urządzenie będzie wymagało naprawy, jeżeli: nastąpi uszkodzenie przewodu zasilającego lub wtyczki; urządzenie zostało zalane cieczą lub wpadły do niego ciała obce; urządzenie narażone było na działanie deszczu lub wilgoci; urządzenie nie działa poprawnie lub gdy urządzenie upadło.



## Ostrzeżenia

- Aby uniknąć porażenia prądem elektrycznym, włóż szeroki bolec wtyczki do szerokiego otworu gniazda ściennego, upewniając się, że cały bolec został umieszczony w gnieździe.
- Produkt nie może być narażony na kapanie lub rozpryskiwanie.
- Nie umieszczaj na urządzeniu przedmiotów, które mogą stanowić potencjalne zagrożenie (np. pojemników z cieczą, palących się świec).
- W razie wystąpienia problemów z urządzeniem, lub gdy nie jest ono używane, należy odłączyć wtyczkę zasilającą urządzenia. Przewód zasilający powinien być łatwo dostępny.
- Użycie urządzeń sterujących, regulacja lub wykonywanie procedur innych niż opisane w niniejszej instrukcji obsługi może skutkować narażeniem na szkodliwe promieniowanie lub inne niebezpieczne sytuacje.
- Wtyczka zasilająca / przewód zasilający urządzenia umożliwia całkowite odcięcie zasilania, dlatego należy zapewnić do nich łatwy dostęp.

---

## Ostrzeżenie dotyczące baterii i informacje dotyczące ich utylizacji

- W produkcji należy instalować tylko nowe baterie tego samego typu.
- Brak włożenia baterii z prawidłową biegunowością, wskazaną w komorze baterii, może skrócić żywotność baterii lub spowodować ich wyciek.

- Nie należy mieszać starych i nowych baterii.
- Nie należy używać baterii przeznaczonych do wielokrotnego ładowania (niklowo-kadmowych) lub (niklowo-metalowo-wodorkowych).
- Nie należy mieszać baterii alkalicznych, standardowych (węglowo-cynkowych), przeznaczonych do wielokrotnego ładowania (niklowo-kadmowych) lub (niklowo-metalowo-wodorkowych).
- Nie wrzucaj baterii do ognia lub wody.
- Utylizuj baterie zgodnie z miejscowymi przepisami.
- Niebezpieczeństwo wybuchu w przypadku nieprawidłowej wymiany akumulatora. Wymieniaj tylko na baterie tego samego typu lub równoważne.
- Jeżeli pilot nie będzie używany przez dłuższy czas (ponad miesiąc), wyjmij z niego baterie, aby zapobiec wyciekowi elektrolitu.
- Jeżeli dojdzie do wycieku elektrolitu z baterii, wytrzyj wyciekłą substancję z komory baterii i wymień baterie na nowe.
- Chroń baterie przed ciepłem i wilgocią.
- Nie przenoś ani nie przechowuj baterii z innymi metalowymi przedmiotami. Może to spowodować zwarcie się biegunów baterii, ich rozlanie lub wybuch.
- Nie przenoś ani nie przechowuj baterii z innymi metalowymi przedmiotami. Może to spowodować zwarcie się biegunów baterii, ich rozlanie lub wybuch.
- Nie ładuj baterii, które nie są przeznaczone do ładowania.

---

## Miejsce instalacji

- Produkt powinien zostać umieszczony na twardej, płaskiej powierzchni. Produkt nie jest przeznaczony do instalacji wbudowanej, na przykład na półce na książki lub regale, ponieważ szczeliny wentylacyjne dookoła produktu zostaną zatkane, co spowoduje skrócenie żywotności w wyniku przegrzania. Aby zapewnić odpowiednią wentylację produktu, należy zachować wokół produktu odstęp wynoszący 7,8 cala (20 cm) lub większy.
- Upewnij się, że mebel, na którym produkt został ustawiony jest odpowiedniej wielkości i wytrzymałości, aby zapobiec przypadkowemu przewróceniu lub możliwości spadnięcia urządzenia. Może to spowodować obrażenia ciała i/lub uszkodzenie produktu.
- Montaż ścienny może być wykonywany wyłącznie przez wykwalifikowany personel. Nieprawidłowy montaż może spowodować poważne obrażenia ciała i szkody materialne (jeśli produkt ma być zainstalowany samodzielnie, należy sprawdzić, czy nie ma instalacji takich, jak instalacja elektryczna i wodno-kanalizacyjna, które mogą znajdować się wewnątrz ściany). Obowiązkiem instalatora jest sprawdzenie, czy ściana będzie w stanie bezpiecznie wytrzymać całkowite obciążenie produktu i wsporników do montażu ściennego.

## 2 Wstęp

Gratulujemy zakupu nowego urządzenia TCL Sound Bar! Po prawidłowym skonfigurowaniu i podłączeniu zapewnia on doskonałą jakość dźwięku oraz najnowocześniejszego wzornictwo, dla prawdziwie doskonałego systemu domowej rozrywki. Zalecane jest zapoznanie się z niniejszą instrukcją obsługi, która pomaga w łatwym i prawidłowym konfigurowaniu, podłączaniu i obsłudze produktu. Więcej informacji można znaleźć na stronie [www.tcl.com](http://www.tcl.com).

Zacznijmy od początku.

---

### Zawartość opakowania



Urządzenie główne  
Sound Bar



Akumulator AAA x 2



Pilot zdalnego sterowania



Kabel przelotowy  
na podczerwień



Kabel zasilający



Skrócona instrukcja obsługi



Wkręt do ściany (M3.6) x 2  
Kotwa ścienna x 2





Karta gwarancyjna

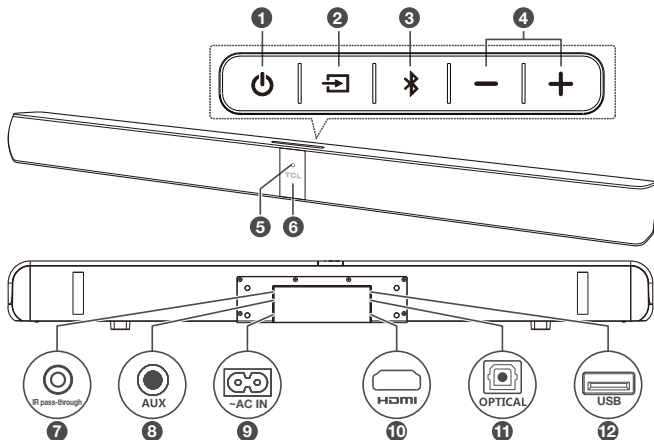

Szablon do montażu  
na ścianie

# Przegląd urządzenia głównego Sound Bar





- 1   
Naciśnij, aby włączyć urządzenie główne Sound Bar lub przełączyć je w tryb czuwania.
- 2   
Naciśnij, aby przełączyć źródło dźwięku pomiędzy trybami HDMI/USB/AUX/Bluetooth/Optical.

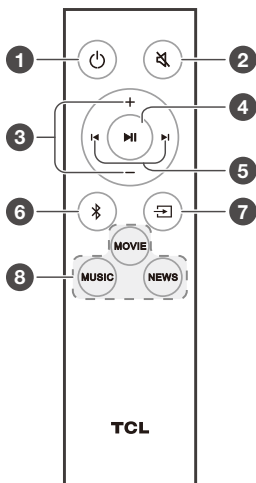

- 3  Naciśnij, aby wybrać funkcję Bluetooth.
- 4 **+/-**  
Naciśnij, aby zwiększyć lub zmniejszyć poziom głośności.
- 5 **Czujnik zdalnego sterowania**  
Odbieranie sygnałów z pilota zdalnego sterowania.
- 6 **Wskaźnik LED**  
Czerwony: urządzenie w trybie czuwania.  
Fioletowy: w trybie HDMI.  
Zielony: urządzenie w trybie AUX.  
Niebieski: urządzenie w trybie Bluetooth.  
Żółty: w trybie optycznym.  
Biały: w trybie USB.
- 7 **Złącze kabla przelotowego na podczerwień**
- 8 **Złącze wejściowe AUX**
- 9 **Złącze zasilania AC**
- 10 **Złącze HDMI ARC**
- 11 **Złącze wejścia optycznego**
- 12 **Złącze USB typu A (tylko do odtwarzania muzyki)**

## Przegląd pilota zdalnego sterowania



- 1   
Naciśnij, aby włączyć urządzenie Sound Bar lub przełączyć je w tryb czuwania.
- 2   
Naciśnij, aby wyciszyć lub wyłączyć wyciszenie dźwięku.
- 3 **+/-**  
Naciśnij, aby zwiększyć lub zmniejszyć poziom głośności.



- 4   
Odtwarzanie/pauza/powrót do odtwarzania w trybie Bluetooth/USB.  
Naciśnij i przytrzymaj przez 3 sekundy, aby odłączyć funkcję Bluetooth.
- 5   
Naciśnij, aby przejść do poprzedniego lub następnego utworu w trybie Bluetooth/USB.
- 6   
Naciśnij, aby przełączyć źródło dźwięku w tryb Bluetooth.
- 7   
Naciśnij, aby przełączyć źródło dźwięku pomiędzy trybami HDMI/USB/AUX/Bluetooth/Optical.
- 8 **NEWS/MOVIE/MUSIC**  
Naciśnij, aby wybrać efekt korektora (EQ) podczas oglądania **wiadomości**, **filmów** lub słuchania **muzyki**.

---

## Skonfiguruj system Sound Bar

### Uwagi

- Upewnij się, że przeczytałeś wszystkie informacje dotyczące bezpieczeństwa przed zamontowaniem urządzenia głównego Sound Bar na ścianie. (patrz „Ważne wskazówki bezpieczeństwa” na stronie 5).
- Upewnij się, że używasz śrub dostarczonych lub zalecanych przez autoryzowanego producenta.
- Firma TCL Entertainment Solutions Limited nie ponosi odpowiedzialności za wypadki lub uszkodzenia spowodowane niewłaściwym montażem na ścianie, użyciem niewłaściwych wkrętów lub niewystarczającą wytrzymałością ściany itp.
- Do montażu wymagane są dodatkowe narzędzia (które nie są dostarczane w zestawie).

---

### Montaż urządzenia głównego Sound Bar na ścianie

Możesz umieścić urządzenie Sound Bar poniżej środkowej części telewizora lub zamontować je na ścianie.

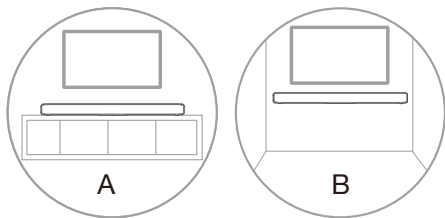

- 1 Umieść na ścianie dostarczony szablon do montażu ściennego. Upewnij się, że szablon do montażu ściennego znajduje się w odległości wynoszącej co najmniej 2 cale (5 cm) poniżej środka telewizora.
- 2 Użyj poziomnicy, aby upewnić się, że urządzenie Sound Bar jest dokładnie wypoziomowane.
- 3 Użyj taśmy, aby mocno przykleić szablon montażu do montażu ściennego do ściany.
- 4 Wykonaj na ścianie wszystkie oznaczenia określone na szablonie, aby wykonać otwory montażowe.
- 5 Zdejmij szablon do montażu ściennego.
- 6 Wywierć otwór na śrubę w miejscu każdego oznaczenia na ścianie.

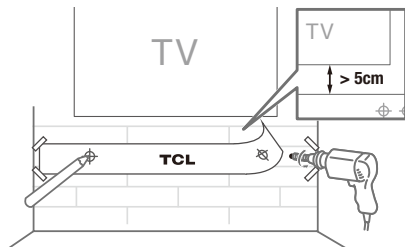

- 7 Włóż dostarczone kotwy ściennie do 2 otworów na śruby w ścianie.
- 8 Włóż śruby dostarczone w zestawie do kotew ściennych. Pozostaw odstęp wynoszący 4 mm między łbami śrub a ścianą.
- 9 Zamocuj i dokręć śruby na ścianie.

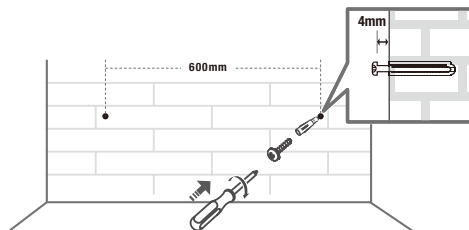

- 10 Zawieś jednostkę główną Sound Bar na śrubach.

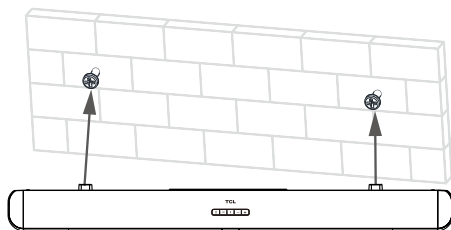

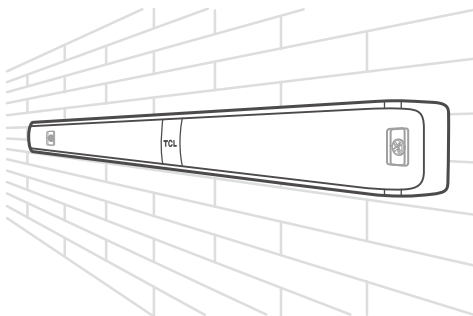

## Uwagi

- Sprawdź miejsce instalacji przed zamontowaniem urządzenia Sound Bar na ścianie (patrz „Miejsce instalacji” na stronie 9).
- Przed zamontowaniem urządzenia Sound Bar na ścianie można wykonać podłączenie kabli.

---

## Wkładanie/wymiana baterii pilota zdalnego sterowania

### Ostrzeżenia

- *Niebezpieczeństwo wybuchu w przypadku nieprawidłowej wymiany akumulatora. Wymieniaj tylko na baterie tego samego typu lub równoważne.*

### Uwaga

- Bateria zawiera materiał nadchloranowy, z którym należy obchodzić się ostrożnie. Dalsze informacje można znaleźć na stronie [www. dtsc.ca.gov/hazardous waste/perchlorate](http://www.dtsc.ca.gov/hazardouswaste/perchlorate).

- 1 Otwórz komorę baterii, w razie potrzeby wyjmij stare baterie.
- 2 Umieść dwie nowe baterie AAA w komorze baterii z prawidłową biegunowością (+/-).
- 3 Zamknij komorę baterii.

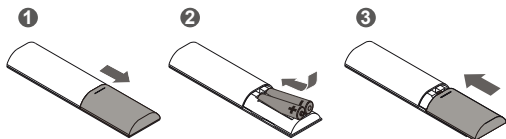

# 3 Podłączenie systemu Sound Bar

Po ustaleniu pozycji urządzenia głównego Sound Bar można rozpocząć podłączanie go do telewizora lub innych urządzeń i słuchać dźwięku przez Sound Bar. Upewnij się, że wyciszyłeś dźwięk z telewizora lub urządzenia. Aby uzyskać więcej informacji, zapoznaj się z instrukcją obsługi telewizora lub urządzenia.

---

## Podłączenie za pomocą kabla HDMI

### **Uwaga**

- Upewnij się, że telewizor lub wykorzystywane urządzenie obsługuje funkcję HDMI ARC. Aby uzyskać więcej informacji, zapoznaj się z instrukcją obsługi telewizora lub urządzenia.

Podłącz jeden koniec kabla HDMI (sprzedawanego oddzielnie) do złącza wejściowego HDMI ARC w jednostce głównej Sound Bar, a drugi koniec do złącza wyjściowego HDMI ARC telewizora lub innego urządzenia.

Aby uzyskać najlepsze możliwe wrażenia dźwiękowe przy użyciu kabla HDMI, postępuj zgodnie z poniższymi wskazówkami:

- 1 Podłącz Sound Bar do wejścia HDMI oznaczonego **(ARC)** w telewizorze TCL.
- 2 Naciśnij przycisk **Ustawienia** na pilocie telewizora TCL.
- 3 Przejdź do opcji systemu.
- 4 Ustaw T-Link w pozycji **Wł.**

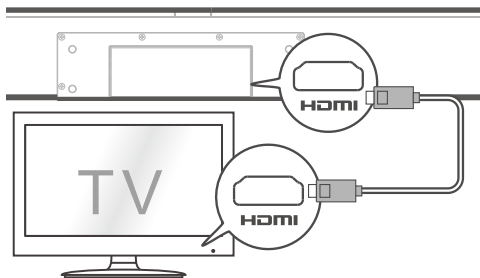



---

## Połączenie z kablem optycznym

- 1 W razie potrzeby zdejmij zaślepki ochronne z kabla optycznego (sprzedawane oddzielnie).
- 2 Podłącz jeden koniec kabla optycznego do złącza wejścia optycznego urządzenia głównego Sound Bar, a drugi koniec do złącza wyjścia optycznego telewizora lub innego wykorzystywanego urządzenia.

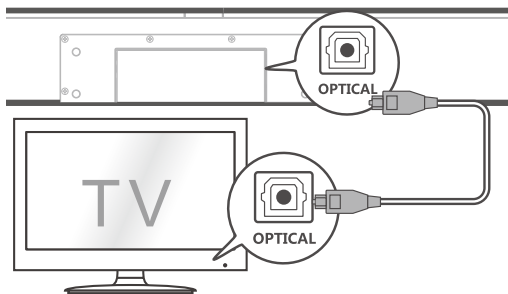

### Uwaga

- Jeśli nie ma wyjścia dźwiękowego z urządzenia głównego Sound Bar, a żółta dioda LED miga szybko, spróbuj aktywować wyjście sygnału PCM w telewizorze lub wykorzystywanym urządzeniu. PCM służy do konwersji analogowych sygnałów audio na cyfrowe sygnały audio w większości urządzeń. Więcej informacji na temat aktywacji wyjścia sygnału PCM można znaleźć w instrukcji obsługi telewizora lub wykorzystywanego urządzenia.

---

## Zalecenia dotyczące ustawień urządzenia Sound Bar w razie użycia kabla optycznego



Nie zginaj kabla optycznego (SPDIF), ponieważ jest on delikatny i może łatwo ulec uszkodzeniu oraz złamaniu.

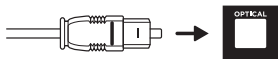

Aby uzyskać najlepsze możliwe wrażenia dźwiękowe przy użyciu kabla optycznego:

- 1 Naciśnij przycisk **Ustawienia** na pilocie telewizora TCL.
- 2 Przejdź do opcji audio.
- 3 Ustaw głośniki telewizyjne w położeniu **Wył.**

## Podłączenie kabla audio 3,5 do 3,5 mm

Możesz postąpić w następujący sposób:

- podłączyć jeden koniec przewodu audio 3,5-3,5 mm (sprzedawanego oddzielnie) do złącza wejściowego AUX w jednostce głównej Sound Bar, a drugi koniec do złącza słuchawek lub wyjścia audio w telewizorze lub urządzeniu. Spowoduje to wyłączenie dźwięku wbudowanych głośników telewizora; lub
- podłączyć jeden koniec kabla audio RCA-3,5 mm (sprzedawanego oddzielnie) do złącza wejściowego AUX w urządzeniu głównym Sound Bar, a drugi koniec do złączy wyjściowych audio telewizora.

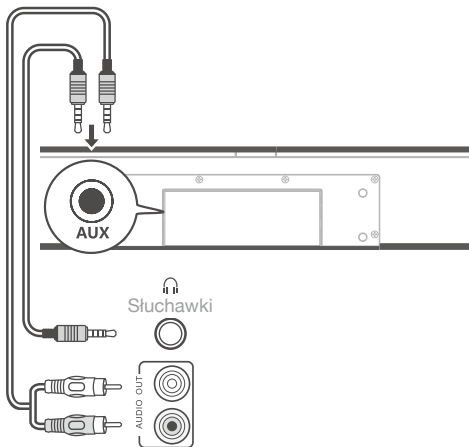

## Podłączenie urządzenia Sound Bar do źródła zasilania

- 1 Upewnij się, że wszystkie inne połączenia zostały wykonane przed podłączeniem Sound Bar do źródła zasilania.
- 2 Upewnij się, że napięcie zasilania jest zgodne z krajowymi normami dotyczącymi bezpieczeństwa (patrz „Specyfikacje” na stronie 36).
- 3 Podłącz jeden koniec dostarczonego przewodu zasilającego do złącza wejścia AC urządzenia głównego Sound Bar, a drugi koniec do ściennego gniazda zasilania.

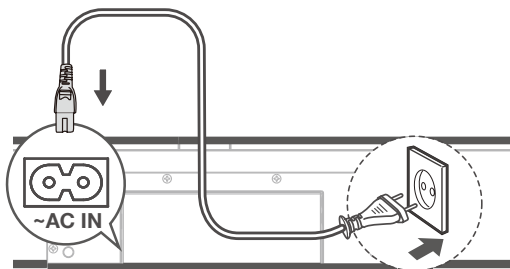



---

# Podłącz Sound Bar do urządzenia Bluetooth

## Uwagi

- Upewnij się, że urządzenie bezprzewodowe obsługuje funkcję Bluetooth.
- Zasięg roboczy pomiędzy jednostką główną Sound Bar a urządzeniem Bluetooth wynosi około 10 metrów (bez żadnych przeszkód pomiędzy urządzeniem Bluetooth a jednostką główną Sound Bar).

- 1 Naciśnij  na górnym panelu urządzenia głównego Sound Bar lub pilocie zdalnego sterowania, aby włączyć zasilanie Sound Bar.
- 2 Naciśnij  na górnym panelu urządzenia głównego Sound Bar lub pilocie zdalnego sterowania.  
→ Niebieska dioda LED miga powoli. Sound Bar jest gotowy do sparowania.
- 3 Włącz swoje urządzenie Bluetooth i aktywuj jego funkcję Bluetooth.
- 4 Wybierz **TCL TS7000** z listy parowania urządzenia Bluetooth.  
→ Usłyszysz wyraźny podwójny sygnał dźwiękowy.  
→ Niebieska dioda LED będzie świecić światłem ciągłym, gdy parowanie powiedzie się.

## Wskazówka

- Jeśli w urządzeniu Bluetooth nie można znaleźć nazwy modelu **TCL TS7000**, należy nacisnąć i przytrzymać przycisk **▶II** na pilocie zdalnego sterowania. Niebieska dioda LED zacznie szybko migać. Teraz urządzenie główne Sound Bar wchodzi w tryb parowania.

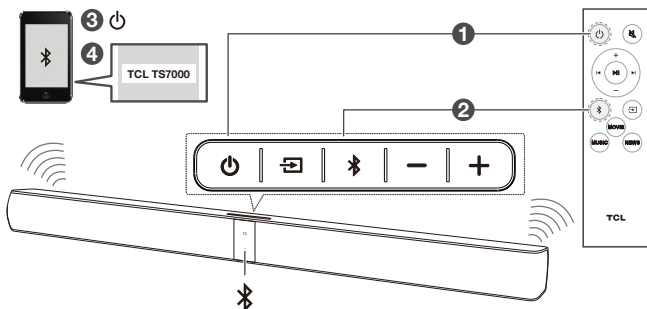

System Sound Bar jest teraz skonfigurowany i gotowy do pracy.

- 5 Aby odłączyć funkcję Bluetooth, możesz:
- nacisnąć  przycisk na jednostce głównej Sound Bar lub na pilocie, aby przełączyć się na inne źródło; lub
  - wyłączyć funkcję Bluetooth w swoim urządzeniu; lub
  - nacisnąć i przytrzymaj **▶II** przez 3 sekundy przycisk na pilocie zdalnego sterowania.

---

## Podłączenie kabla przelotowego na podczerwień

Jeśli Sound Bar blokuje odbiornik podczerwieni telewizora, ponieważ został umieszczony bezpośrednio przed nim, można podłączyć Sound Bar i telewizor dostarczonym kablem przelotowym na podczerwień, tak aby mógł on odbierać sygnał z pilota telewizora.

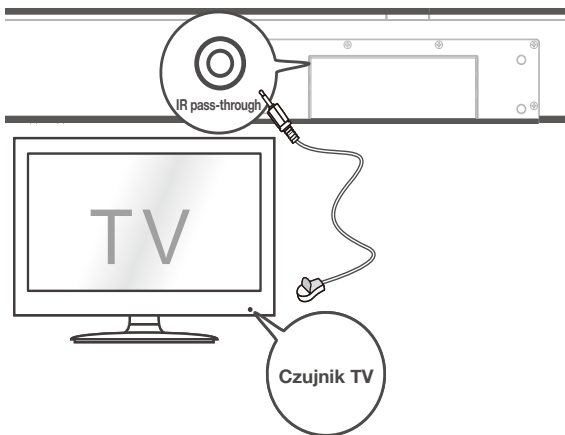

Podłącz jeden koniec kabla przelotowego IR do złącza kabla przelotowego IR w jednostce głównej Sound Bar. Następnie umieść drugi koniec nadajnika podczerwieni w pobliżu czujnika TV. Więcej informacji można znaleźć w instrukcji obsługi telewizora.



## 4 Sterowanie pracą systemu Sound Bar

---

Urządzenie Sound Bar może być obsługiwane za pomocą górnego panelu lub pilota zdalnego sterowania

- 1 Upewnij się, że Sound Bar jest prawidłowo podłączony do zasilania i źródeł.
- 2 Naciśnij  na górnym panelu urządzenia głównego Sound Bar lub pilocie zdalnego sterowania, aby włączyć zasilanie Sound Bar.
- 3 Naciśnij  na górnym panelu urządzenia Sound Bar lub pilocie zdalnego sterowania, aby przełączyć na odpowiednie źródło.

### Zachowanie diod LED w różnych trybach pracy

Wskaźniki LED	Tryb źródła
Czerwona dioda LED świeci światłem ciągłym.	urządzenie w trybie czuwania
Fioletowa dioda LED świeci światłem ciągłym.	w trybie HDMI ARC
Zielona dioda LED świeci światłem ciągłym.	urządzenie w trybie AUX



Niebieska dioda LED świeci światłem ciągłym.	urządzenie w trybie Bluetooth
Niebieska dioda LED miga powoli.	urządzenie gotowe do sparowania
Niebieska dioda LED miga powoli.	parowanie w toku
Żółta dioda LED świeci światłem ciągłym.	w trybie optycznym
Biała dioda LED świeci światłem ciągłym.	w trybie USB

### **Uwaga**

- Po włączeniu urządzenia Sound Bar, jeśli w ciągu 15 sekund nie zostanie wykonana żadna operacja na jednostce głównej Sound Bar lub na pilocie zdalnego sterowania, wszystkie wskaźniki LED na jednostce głównej Sound Bar wyłączą się i zaświecą ponownie, gdy praca zostanie wznowiona.



### **Wskazówka**

- Na pilocie zdalnego sterowania można korzystać z bardziej zaawansowanych funkcji (patrz „Przegląd pilota zdalnego sterowania” na stronie 14).

---

## Ustawienia dźwięku

Możesz cieszyć się filmami lub muzyką z doskonałym dźwiękiem.

- Naciśnij **+/-**, aby wyregulować głośność.
- Naciśnij  na pilocie, aby wyciszyć dźwięk. Naciśnij , aby ponownie wyciszyć dźwięk.
- Naciśnij przyciski EQ (**NEWS/MOVIE/MUSIC**) na pilocie zdalnego sterowania, aby wybrać efekt korektora (EQ) podczas oglądania **wiadomości, filmów** lub słuchania **muzyki**.

Działanie	Wskaźniki LED
Regulacja głośności.	Biała dioda LED miga szybko i powraca do źródła światła LED.
Wyciszenie urządzenia Sound Bar.	Czerwona dioda LED nadal miga.
Anuluj wyciszenie urządzenia Sound Bar.	Czerwona dioda LED miga i powraca do źródła LED.
Osiągnięty zostaje maksymalny lub minimalny poziom głośności.	Czerwona dioda LED świeci się przez 2 sekundy i powraca do źródła światła LED.
Wybierz efekt korektora (EQ).	Film: Biała dioda LED miga jeden raz. Muzyka: Zielona dioda LED miga jeden raz. Wiadomości: Żółta dioda LED miga jeden raz.

---

## Słuchanie muzyki z urządzenia Bluetooth





- 1 Upewnij się, że urządzenie obsługuje A2DP i/lub AVRCP. Aby uzyskać więcej informacji, sprawdź specyfikację swojego urządzenia.
- 2 Sparuj urządzenie Bluetooth z urządzeniem głównym Sound Bar (patrz „Podłącz Sound Bar do urządzenia Bluetooth” na stronie 27).
- 3 Rozpocznij słuchanie muzyki zapisanej w urządzeniu Bluetooth przez Sound Bar.
  - Jeśli urządzenie Bluetooth obsługuje A2DP, możesz słuchać muzyki, ale nie możesz kontrolować jej odtwarzania.
  - Jeśli urządzenie Bluetooth obsługuje AVRCP, możesz słuchać muzyki i sterować jej odtwarzaniem za pomocą pilota. Naciśnij ►||, aby wstrzymać lub wznowić odtwarzanie muzyki. Naciśnij ◀▶ aby przejść do poprzedniego/następnego utworu.

### Uwaga

- Zasięg roboczy pomiędzy jednostką główną Sound Bar a urządzeniem Bluetooth wynosi około 10 metrów (bez żadnych przeszkód pomiędzy urządzeniem Bluetooth a jednostką główną Sound Bar).

---

## Użycie kabla lub urządzenia USB do odtwarzania muzyki

- 1 Podłącz urządzenie USB do złącza USB typu A w urządzeniu głównym Sound Bar.
- 2 Naciśnij  na urządzeniu głównym Sound Bar lub pilocie zdalnego sterowania, aż zaświeci się biała dioda LED.
- 3 Teraz możesz słuchać muzyki przez Sound Bar.
  - Aby wstrzymać lub wznowić odtwarzanie muzyki, naciśnij  na pilocie zdalnego sterowania.
  - Aby przejść do poprzedniego lub następnego utworu, naciśnij  lub  na pilocie zdalnego sterowania.

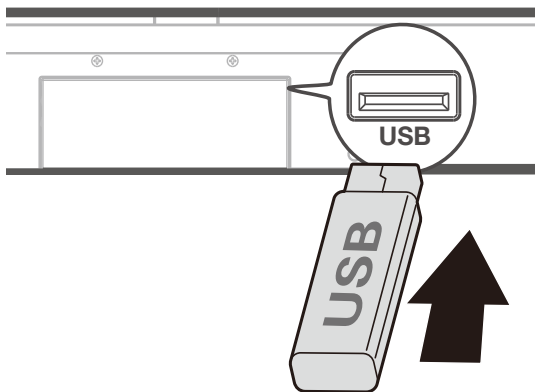

<b>Działanie</b>	<b>Wskaźniki LED</b>
Słuchanie muzyki.	Biała dioda LED świeci się.
Naciśnij ►  , aby wstrzymać odtwarzanie muzyki.	Biała dioda LED nadal miga.
Naciśnij ◀ lub ▶, aby przejść do poprzedniego/ następnego utworu	Biała dioda LED miga szybko i powraca do źródła światła LED.

### **Wskazówka**

- Sound Bar może obsługiwać urządzenia USB o pamięci do 32 GB pamięci, a obsługiwane formaty plików to MP3, WAV, FLAC.

# 5 Specyfikacje

## Urządzenie główne Sound Bar

- Zasilacz: AC~100-240V, 50/60Hz
- Pobór mocy: 25W
- Pobór mocy w trybie czuwania:  $\leq 0,5W$
- Impedancja: 6  $\Omega$
- Pasmo przenoszenia: 150 Hz-20 kHz
- Wymiary (szer. x gł. x wys.): 920 x 98 x 64 mm
- Waga: 2,48 kg
- Temperatura pracy: 0°C - 45°C

## Bluetooth

- Wersja Bluetooth: 4.2, profil Bluetooth - Obsługiwane stereo Bluetooth (zaawansowany profil dystrybucji audio - A2DP; profil audio-wideo pilota - AVRCP)
- Zakres częstotliwości: 2402 Mhz - 2480 Mhz
- Maksymalna moc nadawania: 13dBm

## Pilot zdalnego sterowania

- Zasięg/Kąt: 6m/30°
- Typ baterii: Akumulator 1,5V AAA x 2, wymieniane przez użytkownika.

# 6 Ważne informacje

---

## Deklaracja zgodności

Firma TCL Entertainment Solutions Limited oświadcza, że niniejszy produkt jest zgodny z podstawowymi wymaganiami dyrektywy 2014/53/UE i innymi obowiązującymi zapisami tej dyrektywy. Deklaracja zgodności znajduje się na stronie [www.tcl.com](http://www.tcl.com).

---

## Utylizacja starego produktu i akumulatora



Twój produkt został zaprojektowany i wyprodukowany z wysokiej jakości materiałów i komponentów, które mogą być poddane recyklingowi i ponownie użyte.



Ten symbol na produkcie oznacza, że produkt jest objęty dyrektywą europejską 2012/19/UE.



Symbol ten oznacza, że urządzenie zawiera baterie objęte unijną dyrektywą 2013/56/UE, których nie można wyrzucać razem ze zwykłymi odpadami z gospodarstwa domowego. Użytkownik winien zapoznać się z obowiązującymi na danym terenie zasadami selektywnej zbiórki odpadów elektrycznych i elektronicznych oraz baterii. Należy przestrzegać obowiązujących zasad i pod żadnym pozorem nie wyrzucać baterii łącznie ze zwykłymi odpadami z gospodarstwa domowego. Poprawna utylizacja zużytego sprzętu i baterii pomaga ograniczyć negatywny wpływ odpadów na środowisko naturalne i zdrowie ludzkie.

### **Wymywanie wymiennej baterii**

Aby wyjąć baterie jednorazowego użytku, patrz rozdział „Wymiana baterii pilota zdalnego sterowania”.

### **Ochrona środowiska i zrównoważony rozwój**

Zrezygnowaliśmy ze wszystkich zbędnych elementów opakowania i upewniliśmy się, że jest ono przyjazne dla środowiska oraz zrównoważone.



---

## Znaki towarowe

---

### Bluetooth



Znak słowny i logo Bluetooth® są zastrzeżonymi znakami towarowymi należącymi do Bluetooth SIG, Inc. Każde użycie tych znaków przez TCL Corporation odbywa się na podstawie licencji. Inne znaki towarowe i nazwy handlowe należą do odpowiednich właścicieli.

---

### Dolby Audio



Wyprodukowane na licencji Dolby Laboratories. Dolby, Dolby Audio i symbol podwójnego D są znakami towarowymi Dolby Laboratories. Prawa autorskie 1992-2015 Dolby Laboratories. Wszelkie prawa zastrzeżone.

---

### HDMI



HDMI, logo HDMI i High-Definition Multimedia Interface są znakami towarowymi lub zastrzeżonymi znakami towarowymi firmy HDMI licensing LLC.

# 7 Często zadawane pytania

## Brak zasilania

- Upewnij się, że przewód zasilający i złącze wejściowe prądu przemiennego są prawidłowo podłączone.
- Upewnij się, że zasilanie w sieci jest prawidłowe.
- Upewnij się, że Sound Bar jest włączony.

## Brak dźwięku

- Upewnij się, że kabel audio jest podłączony do Sound Bar i wykorzystywanego urządzenia.
- Upewnij się, że wybrałeś właściwe źródło.
- Naciśnij **+**, aby zwiększyć poziom głośności.
- Upewnij się, że Sound Bar nie jest wyciszony.

## Pilot zdalnego sterowania nie działa.

- Upewnij się, że wybrałeś właściwe źródło.
- Upewnij się, że odległość pomiędzy pilotem zdalnego sterowania a urządzeniem głównym Sound Bar znajduje się w zasięgu roboczym.
- Upewnij się, że bateria jest prawidłowo włożona i działa.
- Upewnij się, że pilot zdalnego sterowania znajduje się w pobliżu czujnika zdalnego sterowania urządzenia głównego Sound Bar.

Dźwięk jest zniekształcony.

- Upewnij się, że wszystkie kable są prawidłowo podłączone.
- Upewnij się, że wybrałeś właściwe źródło.
- Upewnij się, że telewizor jest wyciszony, jeśli odtwarzasz dźwięk z telewizora.

Nie mogę znaleźć nazwy Bluetooth tego urządzenia Sound Bar w moim urządzeniu Bluetooth.

- Upewnij się, że funkcja Bluetooth jest włączona w wykorzystywanym urządzeniu Bluetooth.
- Upewnij się, że Sound Bar został sparowany z wykorzystywanym urządzeniem Bluetooth.

Aby uzyskać dalsze wsparcie, odwiedź stronę [www.tcl.com/support](http://www.tcl.com/support)

---

# SŁUŻYMY POMOCA

**w pierwszej kolejności skontaktuj się  
z nami, jeśli masz jakiegokolwiek pytania**



**PRZY WYJMOWANIU URZĄDZENIA  
SOUND BAR NALEŻY ZACHOWAĆ  
OSTROŻNOŚĆ**

2019 © TCL Entertainment Solutions Limited.  
Wszelkie prawa zastrzeżone. Produkt ten został  
wyprodukowany przez TCL Entertainment Solutions  
Limited i jest sprzedawany na odpowiedzialność  
TCL Entertainment Solutions Limited.

TS7000\_EU\_PL\_UM\_V1.0

