

**ASUS®**

**Monitor LCD z serii  
PA278CV**

*Przewodnik  
użytkownika*

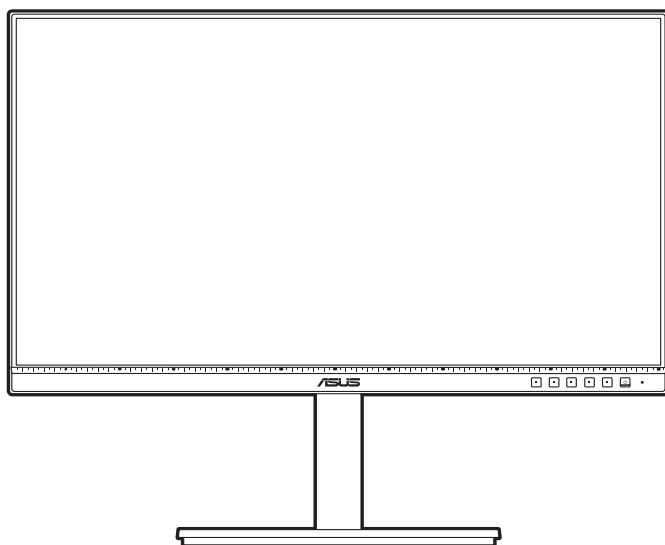

**HDMI™**  
HIGH-DEFINITION MULTIMEDIA INTERFACE

Wydanie pierwsze

Październik 2020

**Copyright © 2020 ASUSTeK COMPUTER INC. Wszelkie prawa zastrzeżone.**

Reprodukowanie, przekazywanie, przepisywanie, zapisywanie w systemie odzysku lub tłumaczenie na jakikolwiek język jakiegokolwiek części niniejszego podręcznika, w tym opisanych w nim produktów i oprogramowania, w dowolnej formie i dowolnymi środkami, poza dokumentacją zachowaną przez kupującego w celu posiadania kopii zapasowej, jest zabronione bez wcześniejszej, wyraźnej, pisemnej zgody firmy ASUSTeK COMPUTER INC. („ASUS”).

Gwarancja na produkt lub usługę serwisową zostanie przerwana w przypadku: (1) naprawy lub modyfikacji produktu, czy też wprowadzenia zmian w produkcie, chyba że taka naprawa, modyfikacje lub zmiany zostały pisemnie autoryzowane przez firmę ASUS; lub (2) jeśli numer seryjny produktu został odklejony lub go brakuje.

FIRMA ASUS DOSTARCZA NINIEJSZY PODRĘCZNIK W STANIE „TAKIM JAKI JEST”, BEZ ŻADNEGO RODZAJU GWARANCJI: JAWNEJ ANI DOROZUMIANEJ, W TYM M.IN. BEZ DOROZUMIANYCH GWARANCJI LUB WARUNKÓW Z TYTUŁU SPRZEDAŻY LUB PRZYDATNOŚCI W OKREŚLONYM CELU. W ŻADNEJ SYTUACJI FIRMA ASUS, ANI JEJ DYREKTORZY, KIEROWNICY, PRACOWNICY, CZY TEŻ PRZEDSTAWICIELE, NIE PONOSZĄ ODPOWIEDZIALNOŚCI ZA WSZELKIE BEZPOŚREDNIE, CELOWE, PRZYPADKOWE LUB WYNIKOWE SZKODY (W TYM SZKODY W WYNIKU UTRATY ZYSKÓW, UTRATY MOŻLIWOŚCI DZIAŁALNOŚCI, UŻYTKOWANIA LUB UTRATY DANYCH, ZAKŁÓCENIA DZIAŁALNOŚCI ITP.), NAWET JEŚLI FIRMA ASUS ZOSTAŁA UPRZEDZONA O MOŻLIWOŚCI WYSTĄPIENIA TAKICH SZKÓD W WYNIKU DOWOLNEGO DEFEKTU LUB BŁĘDU W NINIEJSZYM PODRĘCZNIKU LUB PRODUKCIE.

SPECYFIKACJE I INFORMACJE ZAWARTE W NINIEJSZYM PODRĘCZNIKU SĄ PRZEZNACZONE WYŁĄCZNIE W CELACH INFORMACYJNYCH I MOGĄ ULEC ZMIANIE W DOWOLNYM CZASIE BEZ POWIADOMIENIA, ORAZ NIE POWINNY BYĆ ROZUMIANE JAKO ZOBOWIĄZANIE ZE STRONY FIRMY ASUS. FIRMA ASUS NIE PONOSI ODPOWIEDZIALNOŚCI ANI NIE PRZYJMUJE ZOBOWIĄZAŃ ZA JAKIEKOLWIEK BŁĘDY LUB NIEPRAWIDŁOWOŚCI, KTÓRE MOGĄ WYSTĄPIĆ W NINIEJSZYM PODRĘCZNIKU, W TYM ZA OPISANE W NIM PRODUKTY I OPROGRAMOWANIE.

Występujące w niniejszym podręczniku nazwy produktów i firm mogą ale nie muszą być zarejestrowanymi znakami handlowymi lub być objęte prawami autorskimi odpowiednich firm, oraz są używane wyłącznie w celu identyfikacji lub wyjaśnienia na korzyść ich właściciela, bez zamierzenia naruszenia praw.

# Zawartość

|  |      |
|--|------|
| Zawartość.....   | iii  |
| Uwagi .....  | iv   |
| Certyfikacja TCO.....  | vi   |
| Informacje dotyczące bezpieczeństwa .....                          | vii  |
| Obsługa i czyszczenie.....   | viii |
| Takeback Services.....   | ix   |
| <b>Rozdział 1: Wprowadzenie do produktu</b>                        |      |
| 1.1 Witaj! .....   | 1-1  |
| 1.2 Zawartość opakowania.....                                      | 1-1  |
| 1.3 Opis monitora.....   | 1-2  |
| 1.3.1 Widok z przodu .....   | 1-2  |
| 1.3.2 Widok z tyłu.....  | 1-4  |
| 1.3.4 Inne funkcje.....  | 1-5  |
| <b>Rozdział 2: Konfiguracja</b>                                    |      |
| 2.1 Montaż ramienia/podstawy monitora.....                         | 2-1  |
| 2.2 Demontaż ramienia/podstawy<br>(do montażu ściennego VESA)..... | 2-1  |
| 2.3 Ustawianie monitora .....                                      | 2-2  |
| 2.4 Podłączanie przewodów .....                                    | 2-3  |
| 2.5 Włączanie monitora .....                                       | 2-4  |
| <b>Rozdział 3: Instrukcje ogólne</b>                               |      |
| 3.1 Menu OSD (ang. On-Screen Display) .....                        | 3-1  |
| 3.1.1 Ponowna konfiguracja.....                                    | 3-1  |
| 3.1.2 Informacje o funkcjach menu OSD .....                        | 3-2  |
| 3.2 Podsumowanie specyfikacji .....                                | 3-10 |
| 3.3 Wymiary zewnętrzne.....  | 3-12 |
| 3.4 Rozwiązywanie problemów (Często zadawane pytania).....         | 3-13 |
| 3.5 Obsługiwane tryby operacyjne.....                              | 3-14 |

# Uwagi

## Oświadczenie FCC (Federalnej komisji łączności)

To urządzenie jest zgodne z sekcją 15 przepisów FCC. Urządzenie można obsługiwać w przypadku spełnienia dwóch następujących warunków:

- Niniejsze urządzenie nie może wywoływać szkodliwych zakłóceń, oraz
- Niniejsze urządzenie musi działać w warunkach wszelkich zakłóceń zewnętrznych, w tym takich, które mogą powodować niepożądane działanie.

To urządzenie zostało sprawdzone i spełnia ograniczenia dla urządzeń cyfrowych Klasy B, zgodnie z sekcją 15 przepisów FCC. Ograniczenia te zostały stworzone w celu zapewnienia stosownej ochrony przed szkodliwymi zakłóceniami w przypadku instalacji w budynkach mieszkalnych. Urządzenie to generuje, wykorzystuje i może emitować energię o częstotliwości radiowej i w przypadku zainstalowania oraz użytkowania niezgodnie z zaleceniami może powodować uciążliwe zakłócenia w łączności radiowej. Nie ma jednak gwarancji, że zakłócenia nie wystąpią w określonej instalacji. Jeśli niniejszy sprzęt będzie powodował szkodliwe zakłócenia w odbiorze radia lub telewizji, co można stwierdzić wyłączając i ponownie włączając sprzęt, zachęca się użytkownika do skorygowania zakłóceń przynajmniej w jeden z następujących sposobów:

- Ponowne ukierunkowanie lub przeniesienie anteny odbioru.
- Zwiększenie odległości pomiędzy urządzeniem a odbiornikiem.
- Podłączenie sprzętu do gniazda w obwodzie innym niż obwód, do którego jest podłączony odbiornik.
- Zasięgnięcie porady u sprzedawcy lub doświadczonego technika radiowego/telewizyjnego.



W celu zapewnienia zgodności z przepisami FCC do podłączania monitora do karty graficznej należy używać kabli ekranowanych. Dokonywanie zmian lub modyfikacji w niniejszym urządzeniu, bez wyraźnej zgody strony odpowiedzialnej za zapewnienie zgodności, może spowodować unieważnienie praw użytkownika do obsługi tego sprzętu.

## Produkt zgodny z ENERGY STAR



ENERGY STAR to połączony program Amerykańskiej Agencji Ochrony Środowiska (U.S. Environmental Protection Agency) i Amerykańskiego Departamentu Energii (U.S. Department of Energy), pomagający w oszczędzaniu pieniędzy i ochronie środowiska naturalnego, poprzez stosowanie efektywnych energetycznie produktów i praktyk.

Wszystkie produkty ASUS z logo ENERGY STAR są zgodne ze standardem ENERGY STAR, a funkcja zarządzania zasilaniem jest włączona domyślnie. Monitor i komputer są automatycznie ustawiane na uśpienie po 10 i 30 minutach nieaktywności użytkownika. Aby wybudzić komputer, kliknij mysz lub naciśnij dowolny przycisk na klawiaturze. W celu uzyskania szczegółowych informacji o zarządzaniu i korzyściach dla środowiska naturalnego należy odwiedzić <http://www.energystar.gov/powermanagement>. Dodatkowo, aby uzyskać szczegółowe informacje o połączonym programie ENERGY STAR, należy odwiedzić <http://www.energystar.gov>.



---

UWAGA: Program Energy Star NIE jest obsługiwany w systemie operacyjnym FreeDOS i systemach operacyjnych opartych na systemie Linux.

---

### Oświadczenie kanadyjskiego Departamentu ds. Łączności (Department of Communications)

Niniejsze urządzenie cyfrowe nie przekracza ograniczeń Klasy B dotyczących emisji zakłóceń radiowych przez urządzenia cyfrowe, zgodnie z zarządzeniami dotyczącymi zakłóceń radiowych, wydanymi przez kanadyjski Departament ds. spraw Łączności.

Niniejsze urządzenie cyfrowe klasy B spełnia kanadyjską normę ICES-003.

This Class B digital apparatus meets all requirements of the Canadian Interference - Causing Equipment Regulations.

Cet appareil numérique de la classe B respecte toutes les exigences du Règlement sur le matériel brouiller du Canada.



# Certyfikacja TCO

A third-party certification according to ISO 14024



Toward sustainable IT products

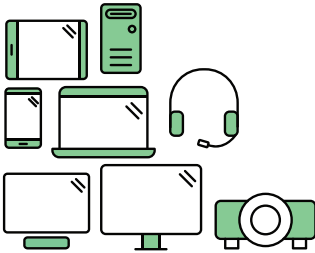

## Say hello to a more sustainable product

IT products are associated with a wide range of sustainability risks throughout their life cycle. Human rights violations are common in the factories. Harmful substances are used both in products and their manufacture. Products can often have a short lifespan because of poor ergonomics, low quality and when they are not able to be repaired or upgraded.

**This product is a better choice.** It meets all the criteria in TCO Certified, the world's most comprehensive sustainability certification for IT products. Thank you for making a responsible product choice, that help drive progress towards a more sustainable future!

Criteria in TCO Certified have a life-cycle perspective and balance environmental and social responsibility. Conformity is verified by independent and approved verifiers that specialize in IT products, social responsibility or other sustainability issues. Verification is done both before and after the certificate is issued, covering the entire validity period. The process also includes ensuring that corrective actions are implemented in all cases of factory non-conformities. And last but not least, to make sure that the certification and independent verification is accurate, both TCO Certified and the verifiers are reviewed regularly.

### Want to know more?

Read information about TCO Certified, full criteria documents, news and updates at [tcocertified.com](https://www.tcocertified.com). On the website you'll also find our Product Finder, which presents a complete, searchable listing of certified products.

## Informacje dotyczące bezpieczeństwa

- Przed skonfigurowaniem monitora należy dokładnie przeczytać całą, znajdującą się w opakowaniu dokumentację.
- Aby nie dopuścić do zagrożenia pożarem lub porażenia prądem elektrycznym, nigdy nie należy narażać monitora na działanie deszczu lub wilgoci.
- Nigdy nie należy otwierać obudowy monitora. Niebezpieczne wysokie napięcie wewnątrz monitora może spowodować poważne obrażenia fizyczne.
- W przypadku uszkodzenia źródła zasilania nie należy podejmować samodzielnych prób jego naprawy. Skontaktuj się z wykwalifikowanym technikiem serwisowym lub sprzedawcą.
- Przed rozpoczęciem korzystania z produktu upewnij się, że wszystkie przewody są prawidłowo podłączone i przewody zasilania nie są uszkodzone. W przypadku wykrycia uszkodzenia skontaktuj się niezwłocznie ze sprzedawcą.
- Szczeliny i otwory z tyłu, lub u góry obudowy zapewniają wentylację. Szczeliny nie należy zasłaniać. Produktu nie należy nigdy stawiać w pobliżu lub nad grzejnikiem lub źródłem ciepła, chyba że zapewniono odpowiednią wentylację.
- Ten monitor należy zasilać tylko prądem ze źródła zasilania o charakterystyce podanej na etykiecie. Jeśli nie jesteś pewny co do rodzaju źródła zasilania dostępnego w domu, skontaktuj się ze sprzedawcą lub lokalną firmą dostarczającą prąd.
- Używaj odpowiedniej wtyczki zasilającej, która spełnia lokalne, standardowe wartości zasilania.
- Nie przeciążaj listew zasilających oraz kabli przedłużających. Nadmierne obciążenie może doprowadzić do pożaru lub porażenia prądem elektrycznym.
- Unikaj kurzu, wilgotności i skrajnych temperatur. Nie stawiaj monitora w miejscu, w którym może zmoknąć. Umieść monitor na stabilnej powierzchni.
- Odłączaj urządzenie w trakcie burzy z wyładowaniami atmosferycznymi lub jeśli nie będzie używane przez dłuższy czas. Zapewni to ochronę monitora przed uszkodzeniem w wyniku skoków napięcia.
- Nigdy nie wciskaj do szczeliny w obudowie monitora przedmiotów ani nie rozlewaj na szczeliny te płynów.
- Aby zapewnić satysfakcjonujące działanie, używaj monitora tylko z wymienionymi na liście UL komputerami, które posiadają odpowiednio skonfigurowane gniazda oznaczone 100-240 V prądu przemiennego.
- W przypadku wystąpienia problemów technicznych z monitorem, skontaktuj się z wykwalifikowanym technikiem serwisowym lub danym sprzedawcą.
- Ustawienie kontrolki głośności oraz korektora na ustawienie inne niż środkowe może spowodować wzrost napięcia wyjściowego do słuchawek i zwiększenie poziomu ciśnienia akustycznego.



Ten symbol przedstawiający przekreślony rysunek pojemnika na śmieci na kółkach, oznacza, że dany produkt (elektryczny, elektroniczny sprzęt i zawierający rtęć baterii guzikowej) nie należy wyrzucać wraz z odpadami komunalnymi. Sprawdź lokalne rozporządzenia dotyczące wyrzucania produktów elektronicznych.

## Obsługa i czyszczenie

- Przed uniesieniem lub zmianą pozycji monitora najlepiej jest odłączyć kable i przewód zasilania. Ustawiając monitor, postępuj zgodnie z odpowiednimi technikami podnoszenia. Unosząc lub przenosząc monitor, chwytaj za jego krawędzi. Nie noś wyświetlacza, trzymając za stojak lub przewód.
- Czyszczenie. Wyłącz monitor i odłącz przewód zasilania. Oczyść powierzchnię monitora przy pomocy gładkiej szmatki, niepozostawiającej włókien. Uporczywe plamy mogą być usuwane przy użyciu zwilżonej w łagodnym detergencie szmatki.
- Unikaj używania środków czyszczących zawierających alkohol lub aceton. Używaj środka czyszczącego przeznaczonego do użytku z monitorem. Nigdy nie przyskaj środkiem bezpośrednio na ekran. Mogłoby to spowodować kontakt środka czyszczącego z wnętrzem monitora i doprowadzić do porażenia prądem elektrycznym.

### Na monitorze mogą wystąpić następujące symptomy:

- W zależności od używanego wzoru pulpitu, na jasność na ekranie może nie być idealnie równomierna.
- Jeśli ten sam obraz jest wyświetlany godzinami, po przełączeniu obrazu na ekranie może pozostać powidok poprzedniego ekranu. Powidok na ekranie będzie powoli znikał. Możesz też wyłączyć przetwornik zasilania na kilka godzin.
- Jeśli ekran stanie się czarny lub zacznie migać, lub jeśli nie możesz już więcej pracować na urządzeniu, skontaktuj się z danym sprzedawcą lub centrum serwisowym w celu rozwiązania problemu. Ekranu nie należy naprawiać we własnym zakresie!

### Oznaczenia stosowane w niniejszym podręczniku



**PRZESTROGA:** Informacje mające na celu zapobieganie obrażeniom użytkownika podczas próby wykonania zadania.



**OSTRZEŻENIE:** Informacje mające na celu zapobieganie uszkodzeniom elementów urządzenia podczas próby wykonania zadania.



**WAŻNE:** Informacje, których **NALEŻY** przestrzegać w celu wykonania zadania.



**UWAGA:** Wskazówki i dodatkowe informacje, mające na celu pomoc w wykonaniu zadania.



## **Gdzie można znaleźć więcej informacji**

Dodatkowe informacje i aktualizacje produktu i oprogramowania można znaleźć w poniższych źródłach.

### **1. Strony internetowe ASUS**

Strony internetowe ASUS na całym świecie zapewniają zaktualizowane informacje dotyczące osprzętu i oprogramowania ASUS. Patrz <http://www.asus.com>

### **2. Opcjonalna dokumentacja**

Opakowanie produktu może zawierać opcjonalne dokumenty, które mogły zostać dodane przez sprzedawcę. Dokumenty te nie są częścią standardowego opakowania.

## **Takeback Services**

ASUS recycling and takeback programs come from our commitment to the highest standards for protecting our environment. We believe in providing solutions for our customers to be able to responsibly recycle our products, batteries and other components as well as the packaging materials.

Please go to <http://csr.asus.com/english/Takeback.htm> for detail recycling information in different region.



## 1.1 Witaj!

Dziękujemy za zakup monitora LCD ASUS®!

Najnowszy szerokoekranowy monitor LCD firmy ASUS zapewnia szerszy, jaśniejszy i krystalicznie czysty wyświetlacz oraz szereg funkcji podnoszących komfort oglądania obrazu.

Dzięki tym funkcjom można cieszyć się komfortowym i przyjemnym wrażeniem wizualnym, które zapewnia monitor!

## 1.2 Zawartość opakowania

Sprawdź, czy opakowanie zawiera następujące elementy:

- ✓ Monitor LCD
- ✓ Podstawa monitora
- ✓ Skrócona instrukcja obsługi
- ✓ Karta gwarancyjna
- ✓ Przewód zasilania
- ✓ Przewód HDMI (opcjonalny)
- ✓ Przewód DisplayPort (opcjonalny)
- ✓ Przewód USB C do A (opcjonalny)
- ✓ Przewód USB C do C (opcjonalny)
- ✓ Raport testu kalibracji kolorów
- ✓ Karta powitalna ProArt



---

Jeśli dowolny z powyższych elementów jest uszkodzony lub go brak, skontaktuj się niezwłocznie z danym sprzedawcą.

---

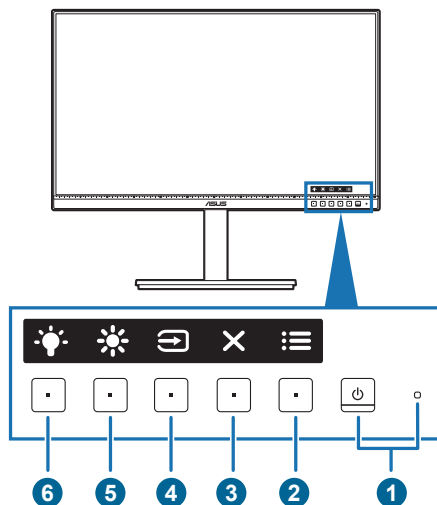

## 1.3 Opis monitora

### 1.3.1 Widok z przodu



1.  Przycisk/wskaźnik zasilania
  - Włącza/wyłącza monitor.
  - Wyjaśnienie kolorów wskaźnika zasilania zostało przedstawione w poniższej tabeli.

| Stan        | Opis           |
|-------------|----------------|
| Biały       | Wł.            |
| Bursztynowy | Tryb gotowości |
| Wyłącz      | Wyłącz         |



2.  Przycisk Menu:
  - Naciśnij ten przycisk, aby wyświetlić menu OSD przy wyłączonym OSD.
  - Otwiera menu OSD.
  - Naciśnięcie i przytrzymanie przez 5 sekund powoduje włączenie lub wyłączenie blokady klawiszy.
3.  Przycisk Zamknij:
  - Naciśnij ten przycisk, aby wyświetlić menu OSD przy wyłączonym OSD.
  - Wychodzi z menu OSD.

4.  Przycisk wyboru wejścia:

- Naciśnij ten przycisk, aby wyświetlić menu OSD przy wyłączonym OSD.
- Umożliwia wybór dostępnego źródła wejścia.



---

Naciśnij przycisk  (przycisk wyboru wejścia), aby wyświetlić opcje sygnałów HDMI, DisplayPort, USB typu C () po podłączeniu przewodu HDMI/DisplayPort/USB typu C do monitora.

---

5.  Skrót 1

- Naciśnij ten przycisk, aby wyświetlić menu OSD przy wyłączonym OSD.
- Domyślnie: Klawisz skrótu Jasność
- Aby zmienić funkcję klawisza skrótu, przejdź do menu Skrót > Skrót 1.

6.  Skrót 2

- Naciśnij ten przycisk, aby wyświetlić menu OSD przy wyłączonym OSD.
- Domyślnie: Klawisz skrótu funkcji Filtr światła nieb
- Aby zmienić funkcję klawisza skrótu, przejdź do menu Skrót > Skrót 2.

## 1.3.2 Widok z tyłu

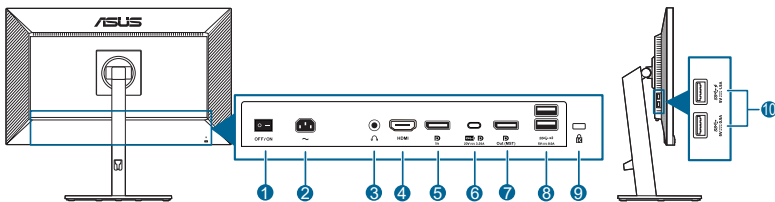

1. **Przełącznik zasilania.** Naciśnij przełącznik, aby włączyć/wyłączyć zasilanie.
2. **Port wejścia AC-IN.** Port ten umożliwia podłączenie przewodu zasilania.
3. **Gniazdo słuchawek.** Port ten jest dostępny tylko po podłączeniu przewodu HDMI/DisplayPort.
4. **Port HDMI.** Port ten służy do podłączania urządzenia z obsługą HDMI.
5. **Wejście DisplayPort.** Port ten służy do podłączania urządzenia z obsługą DisplayPort.
6. **USB 3.1 Typ C.** Port ten służy do podłączania przewodu do przesyłania danych USB. Połączenie obsługuje zasilanie i pobieranie danych przez przewód USB.



Ten monitor jest zgodny z USB 3.1 Super-Speed (5 GB/s). Port oferuje dostarczanie zasilania o mocy maks. 65W z wartościami wyjściowymi 5 V/ 3 A, 9 V/3 A, 12 V/3 A, 15 V/3 A i 20 V/ 3,25A. Podłączenie przewodu USB typu C umożliwia uruchomienie wejście źródła DisplayPort, wyjście mocy oraz uruchomienie portów USB typu A (pobierania danych) w monitorze. Podłączenie przewodu USB typu C do typu A uruchamia tylko porty USB typu A (pobierania danych) na monitorze.

7. **Wyjście DisplayPort w konfiguracji łańcuchowej.** Port ten umożliwia podłączenie wielu monitorów z obsługą DisplayPort.
8. **USB 3.1 Typ A.** Porty te służą do podłączania urządzeń USB, np. klawiatury/ myszy USB, napędu Flash USB itd.
9. **Gniazdo blokady Kensington.**
10. **USB 3.1 Typ A.** Porty te służą do podłączania urządzeń USB, np. klawiatury/ myszy USB, napędu Flash USB itd.



Port z ikoną  jest zgodny z BC1.2.

### 1.3.4 Inne funkcje

#### 1. Konfiguracja łańcuchowa (wybrane modele)

Monitor obsługuje konfigurację łańcuchową w portach DisplayPort. Konfiguracja łańcuchowa umożliwia seryjne podłączenie do 4 monitorów, gdzie sygnał wideo jest przekazywany ze źródła na monitor (gdy źródło sygnału wejściowego ma parametry 2560x1440 przy 74,9 Hz i nie jest podłączone urządzenie z interfejsem USB-C). Aby umożliwić konfigurację łańcuchową, należy upewnić się, że źródło jest przesyłane.



Ta funkcja jest dostępna tylko wtedy gdy, dla ustawienia Strumień DisplayPort w menu OSD wybrano DisplayPort 1.2 i opcja Autom. wykryw. źródła ma wartość WYŁ. W przypadku gdy ustawienie Strumień DisplayPort ma wartość DisplayPort 1.1, wszystkie monitory wyświetlają jednocześnie tę samą zawartość (klonowanie).

1920x1080@60Hz

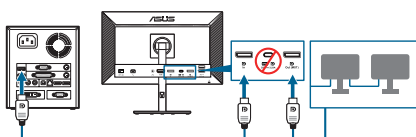

1920x1080@60Hz

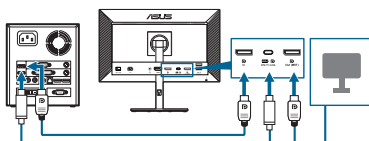

2560x1440@74.9Hz

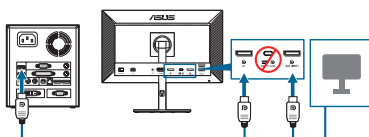

2560x1440@74.9Hz

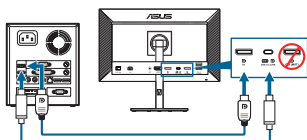





## 2.1 Montaż ramienia/podstawy monitora

Aby zmontować podstawę monitora:

1. Połóż monitor na stole ekranem do dołu.
2. Przyczep podstawę do ramienia, dopasowując zapadkę w ramieniu do wycięcia w podstawie.
3. Przymocuj podstawę do ramienia, dokręcając dołączoną do zestawu śrubę.



Aby zapobiec uszkodzeniu monitora, zalecamy położenie na stole miękkiej szmatki.

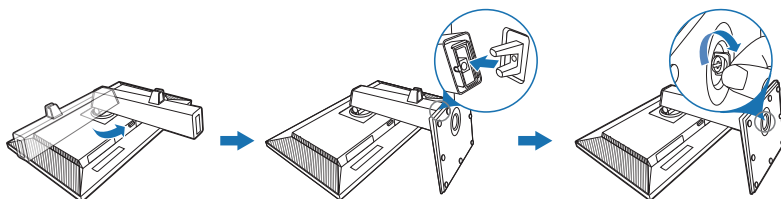

Rozmiar śruby podstawy: M6 x 16,5 mm.

## 2.2 Demontaż ramienia/podstawy (do montażu ściennego VESA)

Odłączane ramię/podstawa tego monitora zostały specjalnie zaprojektowane do montażu ściennego VESA.

Aby zdemontować ramię/podstawę:

1. Połóż monitor na stole ekranem do dołu.
2. Naciśnij przycisk zwalniania, a następnie odłącz ramię/podstawę od monitora (Rysunek 1).

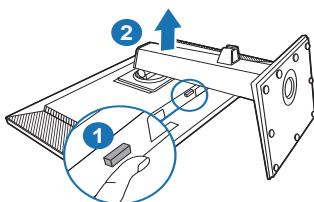

(Rysunek 1)



Aby zapobiec uszkodzeniu monitora, zalecamy położenie na stole miękkiej szmatki.



- Zestaw do montażu ściennego VESA (100 x 100 mm) kupuje się oddzielnie.
- Należy używać tylko z uchwytem mocującym wyszczególnionym na liście UL przy minimalnej wadze/obciążeniu wynoszącym 22,7 kg (Rozmiar śruby: M4 x 10 mm)

## 2.3 Ustawianie monitora

- Aby uzyskać optymalną jakość oglądania, zalecamy spojrzenie na monitor całościowo, a następnie ustawienie monitora pod najbardziej komfortowym kątem.
- Przytrzymaj stojak, aby zapobiec spadnięciu monitora podczas zmiany jego kąta nachylenia.
- Kąt nachylenia monitora można zmienić, wybierając wartość od  $+35^\circ$  do  $-5^\circ$ . Monitor umożliwia także regulację obrotu do  $45^\circ$  w lewą lub prawą stronę. Można także dostosować wysokość monitora, wybierając wartość do  $\pm 150$  mm.

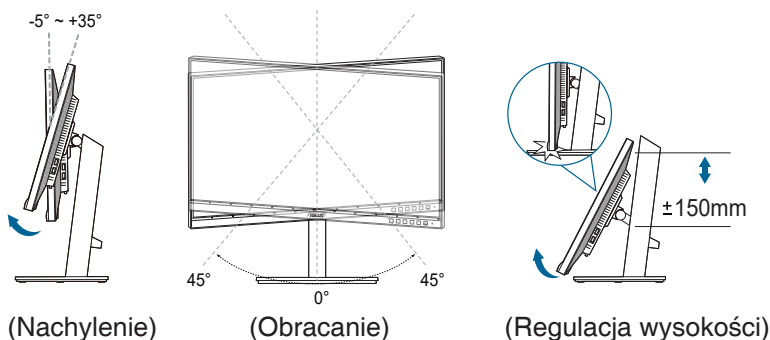

### Obracanie monitora

1. Unieś monitor do najwyższej pozycji.
2. Pochyl monitor pod maksymalnym kątem.
3. Obróć monitor w prawo/w lewo pod żądanym kątem.

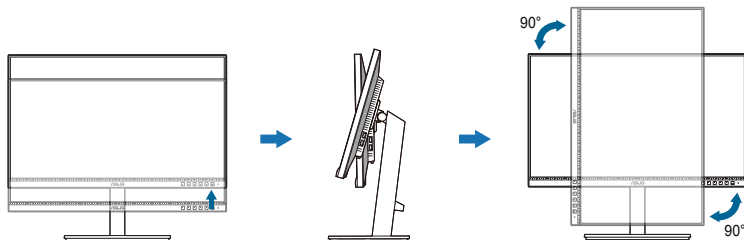



Podczas ustawiania kąta oglądania, monitor może ulegać lekkim wstrząsom. Jest to normalne.

## 2.4 Podłączanie przewodów

Podłącz przewody zgodnie z poniższymi instrukcjami:

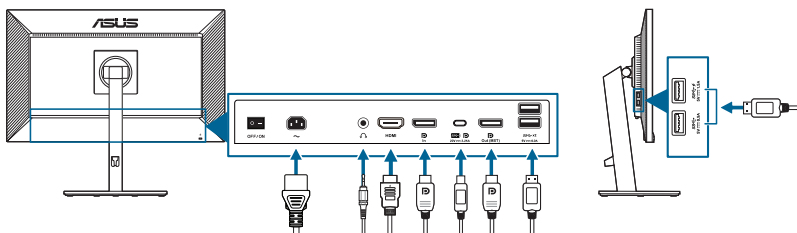

- **Aby podłączyć przewód zasilania:** podłącz jeden koniec przewodu zasilania odpowiednio do portu wejściu prądu przemiennego w monitorze, a drugi koniec do gniazda zasilania.
- **Aby podłączyć przewód HDMI/DisplayPort/USB typu C\*:**
  - a. Podłącz jeden koniec przewodu HDMI/DisplayPort/USB typu C\* do gniazda HDMI/DisplayPort/USB typu C monitora.
  - b. Podłącz drugi koniec przewodu HDMI/DisplayPort/USB typu C\* do gniazda HDMI/DisplayPort/USB typu C urządzenia.



Zaleca się użycie certyfikowanego przewodu USB typu C. Jeśli źródło sygnału obsługuje tryb DP Alt, mogą być przesyłane wszystkie sygnały wideo, audio i danych.

- **Aby korzystać ze słuchawki:** podłącz koniec z wtyczką do gniazda zestawu słuchawkowego monitora przy dostarczonym sygnale HDMI/DisplayPort/USB typu C.
- **Aby skorzystać z funkcji USB przesyłania/pobierania danych:**
  - » Przesyłania danych: Użyj przewodu USB typu C i podłącz końcówkę złącza typu C do portu USB 3.1 typu C monitora (USB PD (DP Alt)) w trybie przesyłania danych, a drugi koniec do gniazda USB typu C komputera. Lub użyj przewodu USB typu C do typu A i podłącz złącze typu C do portu USB 3.1 typu C monitora (USB PD (DP Alt)) w trybie przesyłania danych, a złącze typu A do gniazda USB typu A komputera. Upewnij się, że w komputerze zainstalowany jest najnowszy system operacyjny Windows 7/Windows 10. Umożliwi to działanie portów USB na monitorze.
  - » Pobierania danych: Użyj przewodu USB do połączenia urządzenia z gniazdem USB typu A.





---

Po podłączeniu tych przewodów możesz wybrać żądany sygnał w pozycji Wybór wejścia w menu OSD.

---

## 2.5 Włączanie monitora

Naciśnij przycisk zasilania . Na stronach 1-2 można znaleźć informacje o lokalizacji przycisku zasilania. Wskaźnik zasilania  zaświeci się na biało, co będzie oznaczać, że monitor jest WŁĄCZONY.

## 3.1 Menu OSD (ang. On-Screen Display)

### 3.1.1 Ponowna konfiguracja

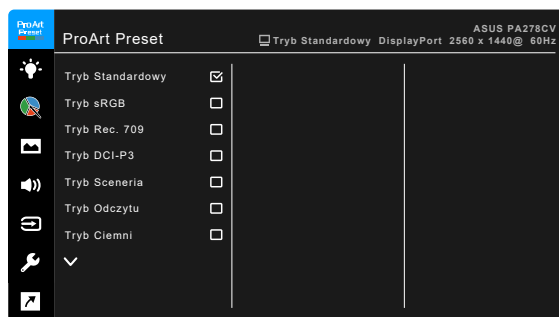

1. Naciśnij dowolny przycisk (poza przyciskiem zasilania), aby wyświetlić menu OSD.
2. Naciśnij ☰ przycisk Menu, aby aktywować menu OSD.
3. Naciskając przyciski, jak przedstawiono na ekranie, można poruszać się pomiędzy funkcjami. Zaznacz żądaną funkcję i naciśnij przycisk ✓, aby ją aktywować. Jeśli wybrana funkcja ma menu podrzędne, naciśnij przycisk ▼ i ▲ ponownie, aby przechodzić pomiędzy funkcjami menu podrzędnego. Zaznacz żądaną funkcję menu podrzędnego i naciśnij przycisk ✓, aby ją aktywować.
4. Naciśnij przycisk ▼ i ▲, aby zmienić ustawienia wybranej funkcji.
5. Aby wyjść z menu OSD i zapisać jego ustawienia, naciskaj przycisk ↶ lub ✕, aż menu OSD zniknie. Aby skonfigurować inne funkcje, powtórz kroki 1-4.

## 3.1.2 Informacje o funkcjach menu OSD

### 1. ProArt Preset

Funkcja ta oferuje do wyboru 10 funkcji podrzędnych, w zależności od preferencji. Każdy tryb posiada opcję Wyzeruj, która umożliwia zachowanie ustawienia lub powrót do zaprogramowanego trybu.



- **Tryb Standardowy:** Najlepszy wybór do edytowania dokumentów.
- **Tryb sRGB:** Tryb sRGB, zgodny z przestrzenią kolorów sRGB, to najlepszy wybór do edycji dokumentów.



---

Tryb sRGB spełnia wymogi Energy Star®.

---

- **Tryb Rec. 709:** Zgodny z przestrzenią kolorów Rec. 709.
- **Tryb DCI-P3:** Zgodny z przestrzenią kolorów DCI-P3.
- **Tryb Sceneria:** Najlepszy wybór do wyświetlania zdjęć scenerii.
- **Tryb Odczytu:** Najlepszy wybór do czytania książek.
- **Tryb Ciemni:** Najlepszy wybór przy słabym świetle otoczenia.
- **Tryb szybkiego renderowania:** Symuluje wyświetlanie z wysoką wydajnością częstotliwości odświeżania w celu wygenerowania różnych częstotliwości podświetlenia.



---

Tryb szybkiego renderowania można aktywować tylko przy 75 Hz.

---



---

Aby uruchomić tę funkcję, należy wykonać następujące czynności: wyłączyć funkcję Adaptive-Sync. Jasność, Filtr światła nieb., ASCR i Trace Free nie można dostosować podczas korzystania z funkcji.

---

- **Tryb Użytkownik 1/Tryb Użytkownik 2:** Umożliwia dostosowania koloru w Ustawieniach zaawansowanych.

Poniższa tabela przedstawia domyślne konfiguracje dla każdego trybu ProArt Preset:

| Funkcja        | Tryb Standardowy | Tryb sRGB          | Tryb Rec. 709        | Tryb DCI-P3        | Tryb Sceneria | Tryb Odczytu | Tryb Ciemni   | Tryb szybkiego renderowania | Tryb Użytkownik 1 / Tryb Użytkownik 2 |
|----------------|------------------|--------------------|----------------------|--------------------|---------------|--------------|---------------|-----------------------------|---------------------------------------|
| Temp. barwowa  | Włącz (6500K)    | Wyłącz (6500K)     | Włącz (6500K)        | Włącz (P3-Theater) | Włącz (6500K) | Wyłącz       | Włącz (6500K) | Włącz (6500K)               | Włącz (6500K)                         |
| Jasność        | Włącz (50)       | Wyłącz (100 nitów) | Włącz (50) 100 nitów | Włącz (50)         | Włącz (100)   | Włącz (15)   | Włącz (4)     | Włącz (50)                  | Włącz (50)                            |
| Kontrast       | Włącz (80)       | Włącz (80)         | Włącz (80)           | Włącz (80)         | Włącz (80)    | Włącz (80)   | Włącz (80)    | Włącz (80)                  | Włącz (80)                            |
| ASCR           | Wyłącz           | Wyłącz             | Wyłącz               | Wyłącz             | Włącz (Wyt.)  | Włącz (Wyt.) | Włącz (Wyt.)  | Wyłącz                      | Włącz (Wyt.)                          |
| Wyrazistość    | Włącz (0)        | Włącz (0)          | Włącz (0)            | Włącz (0)          | Włącz (0)     | Włącz (0)    | Włącz (0)     | Włącz (0)                   | Włącz (0)                             |
| Nasylenie      | Włącz (50)       | Wyłącz             | Włącz (50)           | Włącz (50)         | Włącz (50)    | Wyłącz       | Włącz (50)    | Włącz (50)                  | Włącz (50)                            |
| Barwa          | Włącz (50)       | Wyłącz             | Włącz (50)           | Włącz (50)         | Włącz (50)    | Wyłącz       | Włącz (50)    | Włącz (50)                  | Włącz (50)                            |
| ProArt Palette | Włącz            | Wyłącz             | Włącz                | Włącz              | Włącz         | Włącz        | Włącz         | Włącz                       | Wyłącz                                |
| Poziom czerni  | Włącz            | Włącz              | Włącz                | Włącz              | Włącz         | Włącz        | Włącz         | Włącz                       | Wyłącz                                |
| Gamma          | Włącz (2,2)      | Wyłącz (2,2)       | Włącz (2,4)          | Wyłącz             | Wyłącz        | Włącz (2,2)  | Włącz (2,2)   | Włącz (2,2)                 | Włącz (2,2)                           |

## 2. Filtr światła nieb.

Funkcja ta umożliwia dostosowanie poziomu filtrowania światła niebieskiego.

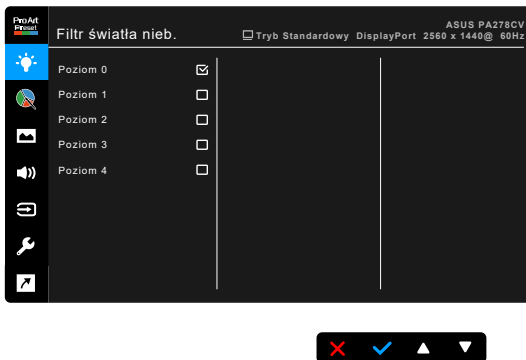

- **Poziom 0:** Brak zmian.

- **Poziom 1-4:** im wyższy poziom, tym mniej rozproszonego światła niebieskiego. Po włączeniu Filtru światła niebieskiego zostaną automatycznie importowane domyślne ustawienia Trybu standardowego. Pomiędzy Poziomem 1 a Poziomem 3 użytkownik może konfigurować funkcję Jasności. Optymalnym ustawieniem jest Poziom 4. Ustawienie to jest zgodne z certyfikacją TUV w zakresie niskiego poziomu światła niebieskiego. Użytkownik nie może konfigurować ustawień funkcji Jasności. Włączenie tej funkcji powoduje automatycznie wyłączenie ECO Mode.



Aby zmniejszyć przemęczenie oczu, należy stosować się do poniższych wskazówek:

- Użytkownicy pracujący przez długie godziny przed wyświetlaczem powinni robić przerwy. Zaleca się krótkie przerwy (co najmniej 5 minut) po około godzinie ciągłej pracy przy komputerze. Krótkie i częste przerwy są bardziej efektywne niż jedna dłuższa przerwa.
- Aby zminimalizować przemęczenie oczu, użytkownicy powinni czasami odrywać wzrok od wyświetlacza, skupiając go na przedmiotach położonych w dużej odległości.
- Ćwiczenia oczu mogą pomóc w zmniejszeniu ich przemęczenia. Zalecamy częste powtarzanie ćwiczeń. Jeśli przemęczenie oczu nie ustaje, należy zasięgnąć porady lekarza. Ćwiczenia oczu: (1) Naprzemienne spoglądanie w górę i w dół (2) Powolne przewracanie oczami (3) Przesuwanie spojrzenia po przekątnej.
- Intensywne niebieskie światło może spowodować zmęczenie oczu i AMD (ang. Age-Related Macular Degeneration — zwyrodnienie plamki związane z wiekiem). Filtr światła niebieskiego pozwoli zredukować 70% (maks.) szkodliwego światła niebieskiego w celu uniknięcia syndromu widzenia komputerowego CVS (ang. Computer Vision Syndrome).

### 3. ProArt Palette

W tym menu można ustawić żądany kolor.



- **Jasność:** Zakres regulacji wynosi od 0 do 100.
- **Kontrast:** Zakres regulacji wynosi od 0 do 100.



- **Nasylenie:** Zakres regulacji wynosi od 0 do 100.
- **Barwa:** Umożliwia zmianę koloru w tonacji od zielonego do fioletowego.
- **Temp. barwowa:** Udostępnia 5 trybów: 9300K, 6500K, 5500K, 5000K i P3-Theater.



---

Tryb P3-Theater jest dostępny tylko w przypadku wyboru trybu DCI-P3.

---

- **Gamma:** Umożliwia ustawienie trybu koloru na 2,6, 2,4, 2,2, 2,0 lub 1,8 (Mac).
- **Poziom czerni:** Aby dostosować uruchomiony pierwszy poziom sygnału najciemniejszego poziomu szarości.
- **Kolor:**
  - \* Regulacja sześciosiowa barwy.
  - \* Regulacja sześciosiowa nasycenia.
  - \* Umożliwia ustawienie poziomu wzmacnienia dla R, G, B.
  - \* Umożliwia ustawienie wartości offsetowych poziomu czerni dla R, G, B.
- **Zerowanie kolorów:**
  - \* Zerowanie bieżącego trybu koloru: przywraca fabryczną wartość domyślną dla ustawienia bieżącego trybu koloru.
  - \* Zerowanie wszystkich trybów koloru: przywraca fabryczną wartość domyślną dla wszystkich trybów koloru.

#### 4. Obraz

Umożliwia konfigurację ustawienia w menu związanego z obrazem.



- **Wyrazistość:** Zakres regulacji wynosi od 0 do 100.

- **Trace Free:** dostosowuje czas reakcji monitora.
- **Kontrola proporcji:** Dostosowuje proporcje obrazu poprzez wybór ustawienia: Pełny, 4:3, 1:1 lub OverScan.



Ustawienie 4:3 jest dostępne tylko w przypadku ustawienie dla źródła wejścia formatu 4:3. Ustawienie OverScan jest dostępne tylko dla źródła wejścia HDMI.

- **Zakres wprowadzania:** Aby odwzorować zakres sygnału z całym prezentowanym zakresem wyświetlania od czerni do bieli.
- **ASCR:** Umożliwia włączanie/wyłączanie funkcji ASCR (ASUS Smart Contrast Ratio).

## 5. Dźwięk

W tym menu użytkownik może zmieniać ustawienia funkcji Głośność, Wyciszenie i Źródło.



- **Głośność:** zakres regulacji wynosi od 0 do 100.
- **Wyciszenie:** włącza lub wyłącza dźwięk monitora.
- **Źródło:** określa z jakiego źródła pochodzi dźwięk monitora.

## 6. Wybór wejścia

Funkcja ta umożliwia wybór żądanego źródła wejścia.



## 7. Ustawienia systemu

Umożliwia konfigurację ustawień systemu.

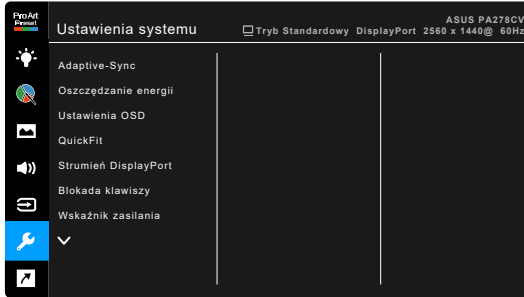

- **Adaptive-Sync:** umożliwia dynamiczne dostosowanie częstotliwości odświeżania w źródle sygnału graficznego obsługującego funkcję Adaptive-Sync\* w zależności od częstotliwości ramek typowych treści w celu wydajnego energetycznie, praktycznie wolnego od zacinania i charakteryzującego się niskim opóźnieniem aktualizowania obrazu.



\* Funkcję Adaptive-Sync można tylko aktywować w przedziale 48Hz - 75Hz.

\* Aby uzyskać informacje o obsługiwanych kartach graficznych oraz minimalnych wymaganiach systemowych komputera i sterownika, należy się skontaktować z producentami kart graficznych.

Aby uruchomić tę funkcję, należy wykonać następujące czynności: ustawić Strumień DisplayPort na DisplayPort 1.2.

- **Oszczędzanie energii:**
  - \* „Poziom normalny” umożliwia ładowanie urządzeń zewnętrznych podłączonych do portów pobierania danych USB/USB typu C, gdy monitor przechodzi w tryb oszczędzania energii.
  - \* „Głęboki poziom” nie umożliwia ładowania urządzeń zewnętrznych ze wszystkich portów i uniemożliwia automatyczne wykrywanie sygnałów USB, gdy monitor wchodzi w tryb oszczędzania energii.
- **Ustawienia OSD:**
  - \* umożliwia dostosowanie czasu zakończenia wyświetlania OSD poprzez wybór wartości od 10 do 120 sekund.
  - \* Włącza lub wyłącza funkcję DDC/CI.
  - \* Dostosowuje Tło menu OSD, od ciemnego do przezroczystego.

- **QuickFit:** umożliwia użytkownikom podgląd układu dokumentu lub zdjęcia bezpośrednio na ekranie bez drukowania kopii testowych.

\* Alignment: ułatwia projektantom i użytkownikom organizowanie zawartości i układu na stronie oraz osiągnięcie spójnego wyglądu.

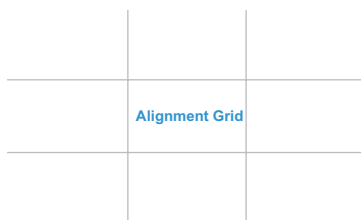

\* A4: zapewnia użytkownikom podgląd dokumentów na ekranie w rzeczywistym rozmiarze.

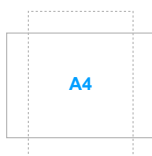

\* B5: zapewnia użytkownikom podgląd dokumentów na ekranie w rzeczywistym rozmiarze.



\* Ruler: ten wzór powoduje wyświetlenie fizycznej linijki u góry i z lewej strony. Naciskając ↶ przycisk Powrót przez ponad 3 sekundy, można zmienić jednostkę miary metrycznej na brytyjską.

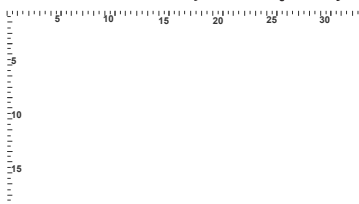

- **Strumień DisplayPort:** zgodność z kartą graficzną. Wybierz ustawienie DisplayPort 1.1 lub DisplayPort 1.2 w zależności od wersji DP karty.

- **Blokada klawiszy:** służy do wyłączenia klawiszy wszystkich funkcji. Naciskaj drugi przycisk z prawej strony przez ponad pięć sekund, aby anulować funkcję blokady klawiszy.
- **Wskaźnik zasilania:** włącza/wyłącza wskaźnik LED zasilania.
- **Język:** dostępnych jest 21 języków do wyboru, w tym angielski, francuski, niemiecki, włoski, hiszpański, holenderski, portugalski, rosyjski, czeski, chorwacki, polski, rumuński, węgierski, turecki, uproszczony chiński, tradycyjny chiński, japoński, koreański, tajski, indonezyjski i perski.
- **Informacje:** wyświetla informacje o monitorze.
- **Wyzeruj wszystko:** wybór opcji „Tak” umożliwia przywrócenie ustawień domyślnych.

## 8. Skrót

Definiuje funkcje dla przycisków Skrót 1 i 2.

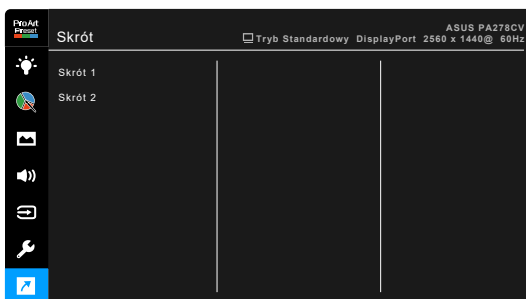

- **Skrót 1/Skrót 2:** wybiera funkcję dla przycisków Skrót 1 i 2.



W przypadku wyboru lub aktywacji określonej funkcji klawisz skrótów może nie być obsługiwany. Dostępne funkcje dla klawisza skrótów: Filtr światła nieb., Jasność, Kontrast, Temp. barwowa, Głośność, Tryb sRGB, Tryb Rec. 709, Tryb Użytkownik 1, Tryb Użytkownik 2.

## 3.2 Podsumowanie specyfikacji

|   |   |
|---|---|
| Rodzaj panelu                           | Wyświetlacz LCD TFT   |
| Rozmiar panelu                          | Ekran panoramiczny 27" (16:9, 68,47 cm)   |
| Maks. rozdzielczość                     | 2560 x 1440   |
| Podziałka pikseli                       | 0,2331 mm x 0,2331 mm   |
| Jasność (typowa)                        | 350 cd/m <sup>2</sup>   |
| Współczynnik kontrastu (typowy)         | 1000:1  |
| Współczynnik kontrastu (maksymalny)     | 100.000.000:1 (przy włączonej funkcji ASCR)   |
| Kąt widzenia (poz./pion.)<br>CR>10      | 178°/178°   |
| Kolory wyświetlacza                     | 16,7 M  |
| Czas reakcji                            | ≤ 5 ms  |
| Wybór opcji ProArt Preset               | 10 trybów wstępnych ustawień kolorów  |
| Automatyczna regulacja                  | Nie   |
| Wybór temperatury barwowej              | 5 temperatury barwowe   |
| Wejście analogowe                       | Nie   |
| Wejście cyfrowe                         | DisplayPort v1.2, HDMI v1.4, DisplayPort przez USB typu C   |
| Digital Output                          | DisplayPort   |
| Gniazdo słuchawek                       | Tak   |
| Wejście audio                           | Nie   |
| Głośnik (wbudowany)                     | 2 W x 2 Stereo, RMS   |
| Port USB 3.1                            | Przesyłania danych x 1, pobierania danych x 4   |
| Kolory                                  | Czarny, srebrny   |
| Lampa LED zasilania                     | Biała (Wł.)/Bursztynowa (tryb gotowości)  |
| Nachylenie                              | +35° ~ -5°  |
| Obrót wyświetlacza                      | +90° ~ -90°   |
| Obracanie                               | +45° ~ -45°   |
| Regulacja wysokości                     | 150 mm  |
| Blokada Kensington                      | Tak   |
| Napięcie wejścia prądu przemiennego     | Prąd przemienny: 100-240 V  |
| Zużycie energii                         | Włączone zasilanie: < 21,28 W** (typowe), Tryb gotowości: < 0,5 W (typowe), Wyłączone zasilanie: 0 W (Wyłączone urządzenie) |
| Temperatura (pracy)                     | 0°C-40°C  |
| Temperatura (niepracującego urządzenia) | -20°C-+60°C   |
| Wymiary (W x Sz x Gł) bez stojaka       | 615 x 372 x 54 mm   |
| Wymiary (W x Sz x Gł) ze stojakiem      | 615 x 524 x 228 mm (najwyższy)<br>615 x 374 x 228 mm (najniższy)<br>731 x 456 x 227 mm (opakowanie)                         |
| Waga (szacowana)                        | 8,4 kg (netto); 5,5kg (Bez stojaka); 10,7 kg (brutto)   |

|                         |  |
|-------------------------|--|
| <b>Wiele języków</b>    | 21 języków (angielski, francuski, niemiecki, włoski, hiszpański, holenderski, portugalski, rosyjski, czeski, chorwacki, polski, rumuński, węgierski, turecki, uproszczony chiński, tradycyjny chiński, japoński, koreański, tajski, indonezyjski i perski) |
| <b>Akcesoria</b>        | Skrócona instrukcja obsługi, karta gwarancyjna, przewód zasilania, przewód HDMI (opcjonalny), przewód DisplayPort (opcjonalny), przewód USB C do A (opcjonalny), przewód USB C do C (opcjonalny), raport testu kalibracji kolorów, karta powitalna ProArt  |
| <b>Zgodność i normy</b> | cTUVus, FCC, ICES-3, EPEAT Bronze, CB,CE, ErP, WEEE, TUV-GS, TUV-Ergo, ISO 9241-307, UkrSEPRO, CU, CCC, CEL, BSMI, RCM, MEPS, VCCI, PSE, PC Recycle, J-Moss, KC,KCC, e-Standby, PSB, Energy Star 8.0, TCO, RoHs, CEC, TUV Flicker free, TUV Low Blue Light |

\*Specyfikacje mogą ulec zmianie bez powiadomienia.

\*\*Pomiar jasności ekranu 200 nitów bez połączenia audio/połączenia z USB/z czytnikiem kart.

### 3.3 Wymiary zewnętrzne

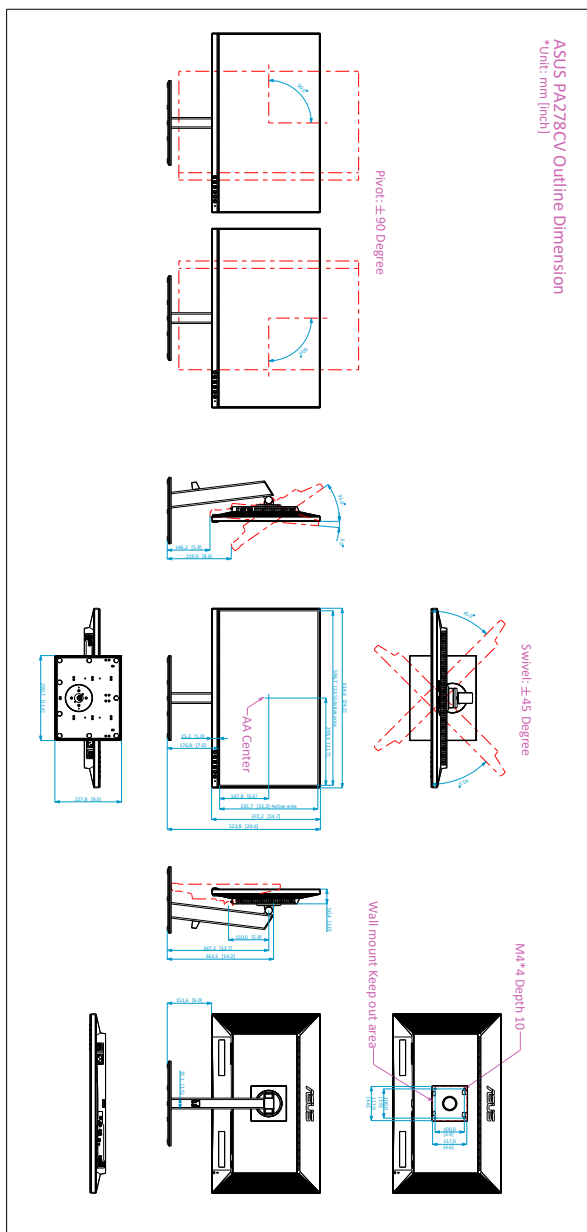



## 3.4 Rozwiązywanie problemów (Często zadawane pytania)

| Problem  | Możliwe rozwiązanie  |
|--|--|
| Dioda zasilania LED nie jest WŁĄCZONA  | <ul style="list-style-type: none"><li>Naciśnij przycisk , aby sprawdzić, czy monitor znajduje się w trybie WŁ.</li><li>Sprawdź, czy przewód zasilania jest odpowiednio podłączony do monitora i do gniazda zasilania.</li><li>Sprawdź, czy przełącznik zasilania jest WŁĄCZONY.</li></ul>                         |
| Dioda zasilania LED świeci się na bursztynowo a na ekranie brak obrazu         | <ul style="list-style-type: none"><li>Sprawdź, czy monitor i komputer znajdują się w trybie WŁ.</li><li>Upewnij się, że przewód sygnałowy jest odpowiednio podłączony do monitora i komputera.</li><li>Obejrzyj przewód sygnałowy i sprawdź, czy żaden z wtyków nie jest wygięty.</li><li>Podłącz komputer do innego dostępnego monitora, aby sprawdzić, czy komputer działa prawidłowo.</li></ul> |
| Obraz na ekranie jest zbyt jasny lub zbyt ciemny                               | <ul style="list-style-type: none"><li>Dostosuj ustawienia Kontrast i Jasności w menu OSD.</li></ul>  |
| Obraz na ekranie podskakuje lub na obrazie widoczny jest wzór fali             | <ul style="list-style-type: none"><li>Upewnij się, że przewód sygnałowy jest odpowiednio podłączony do monitora i komputera.</li><li>Odsuń urządzenia elektryczne, które mogą powodować zakłócenia elektryczne.</li></ul>  |
| Kolory obrazu na ekranie są zniekształcone (kolor biały nie wygląda jak biały) | <ul style="list-style-type: none"><li>Obejrzyj przewód sygnałowy i sprawdź, czy żaden z wtyków nie jest wygięty.</li><li>Włącz funkcję Wyrzutyk w menu OSD.</li><li>Dostosuj ustawienia koloru R/G/B lub wybierz Temp. barwowa w menu OSD.</li></ul>   |
| Brak dźwięku lub dźwięk jest bardzo cichy                                      | <ul style="list-style-type: none"><li>Upewnij się, że przewód HDMI/DisplayPort/USB C do C jest odpowiednio podłączony do monitora i komputera.</li><li>Dostosuj ustawienia głośności posiadanego monitora oraz urządzenia z gniazdem HDMI/DisplayPort/USB C.</li><li>Upewnij się, że sterownik karty dźwiękowej komputera jest odpowiednio zainstalowany i uruchomiony.</li></ul>                  |

## 3.5 Obsługiwane tryby operacyjne

| Rozdzielczość<br>Częstotliwość        | Częstotliwość<br>pozioma (KHz) | Częstotliwość<br>pionowa (Hz) | Pikseli (MHz) |
|---------------------------------------|--------------------------------|-------------------------------|---------------|
| 640x480                               | 31,47(N)                       | 59,94(N)                      | 25,18         |
| 640x480                               | 35,00(N)                       | 66,66(N)                      | 30,24         |
| 640x480                               | 37,87(N)                       | 72,82(N)                      | 31,5          |
| 640x480                               | 37,5(N)                        | 75,00(N)                      | 31,5          |
| 720x400                               | 31,47(N)                       | 70,08(P)                      | 28,32         |
| 800x600                               | 35,16(P)                       | 56,25(P)                      | 36            |
| 800x600                               | 37,88(P)                       | 60,32(P)                      | 40            |
| 800x600                               | 46,86(P)                       | 75,00(P)                      | 49,5          |
| 1024x768                              | 48,36(N)                       | 60,00(N)                      | 65            |
| 1024x768                              | 56,476(N)                      | 70,069(N)                     | 75            |
| 1024x768                              | 60,02(N)                       | 75,00(N)                      | 78,75         |
| 1152x864                              | 67,5(P/N)                      | 75,00(P/N)                    | 108           |
| 1280x720                              | 45,00(P)                       | 60,00(N)                      | 74,25         |
| 1280x768                              | 47,78(P)                       | 60,00(N)                      | 79,5          |
| 1280x800                              | 49,7(P)                        | 60,00(N)                      | 83,5          |
| 1280x960                              | 60,00(P)                       | 60,00(N)                      | 108           |
| 1280x1024                             | 63,98(P)                       | 60,02(P)                      | 108           |
| 1280x1024                             | 79,98(P)                       | 75,02(P)                      | 135           |
| 1440x900                              | 55,94(N)                       | 59,89(P)                      | 106,5         |
| 1600x1200                             | 75,00(P)                       | 60,00(P)                      | 162           |
| 1680x1050                             | 65,29(N)                       | 60,00(P)                      | 146,25        |
| 1920x1080                             | 67,5(P)                        | 60,00(P)                      | 148,5         |
| 1920x1200<br>(zmniejszone<br>miganie) | 74,038(P)                      | 59,95(N)                      | 154           |
| 1920x1200                             | 74,556(N)                      | 59,885(P)                     | 193,25        |
| 2048x1152<br>(zmniejszone<br>miganie) | 70,99(P)                       | 59,9(N)                       | 156,75        |
| 2560x1080                             | 66,636(P)                      | 59,978(N)                     | 181,25        |
| 2560x1440                             | 88,787(P)                      | 59,951(N)                     | 241,5         |
| 2560x1440                             | 111,786(P)                     | 74,924(N)                     | 298,47        |

„P” i „N” oznaczają biegun „dodatni” i „ujemny” wejściowych H-sync/V-sync (taktowanie wejściowe).

Jeśli monitor działa w trybie wideo (tzn. nie są wyświetlane na nim dane), oprócz wideo w rozdzielczości standardowej obsługiwane powinny także być następujące tryby rozdzielczości HD.

| Nazwa taktowania | Format pikseli | Częstotliwość pozioma (KHz) | Częstotliwość pionowa (Hz) | Częstotliwość pikseli (MHz) |
|------------------|----------------|-----------------------------|----------------------------|-----------------------------|
| 480p             | 720 x 480      | 31,469                      | 60                         | 27                          |
| 720p60           | 1280 x 720     | 45                          | 60                         | 74,25                       |
| 576p             | 720 x 576      | 31,25                       | 50                         | 27                          |
| 720p50           | 1280 x 720     | 37,5                        | 50                         | 74,25                       |
| 1080p60          | 1920 x 1080    | 67,5                        | 60                         | 148,5                       |
| 1080p50          | 1920 x 1080    | 56,25                       | 50                         | 148,5                       |