

FR Guide de l'utilisateur
EN User guide
DE Bedienungsanleitung
NL Gebruiksaanwijzing
IT Manuale d'uso
ES Guía del usuario
PT Guia del usuario
EL Οδηγός χρήσης
SV Användarhandbok
DA Brugsvejledning
FI Käyttöopas
NO Bruksanvisning
RO Ghidul utilizatorului
BG Ръководство на потребителя

SL Navodila za uporabnika
HR Upute za uporabu
SR Uputstvo za upotrebu
BS Uputstvo za upotrebu
PL Instrukcja obsługi
ET Kasutusjuhend
LT Naudotojo vadovas
LV Lietošanas pamācība
CS Návod k použití
SK Používateľská príručka
HU Használati útmutató
TR Kullanım kılavuzu
UK Посібник користувача
RU Руководство пользователя

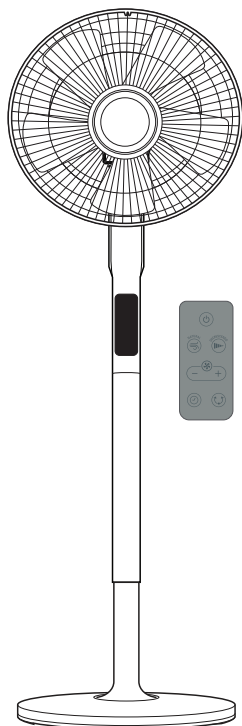

VU/VF587x ; VU/VF588x

1.

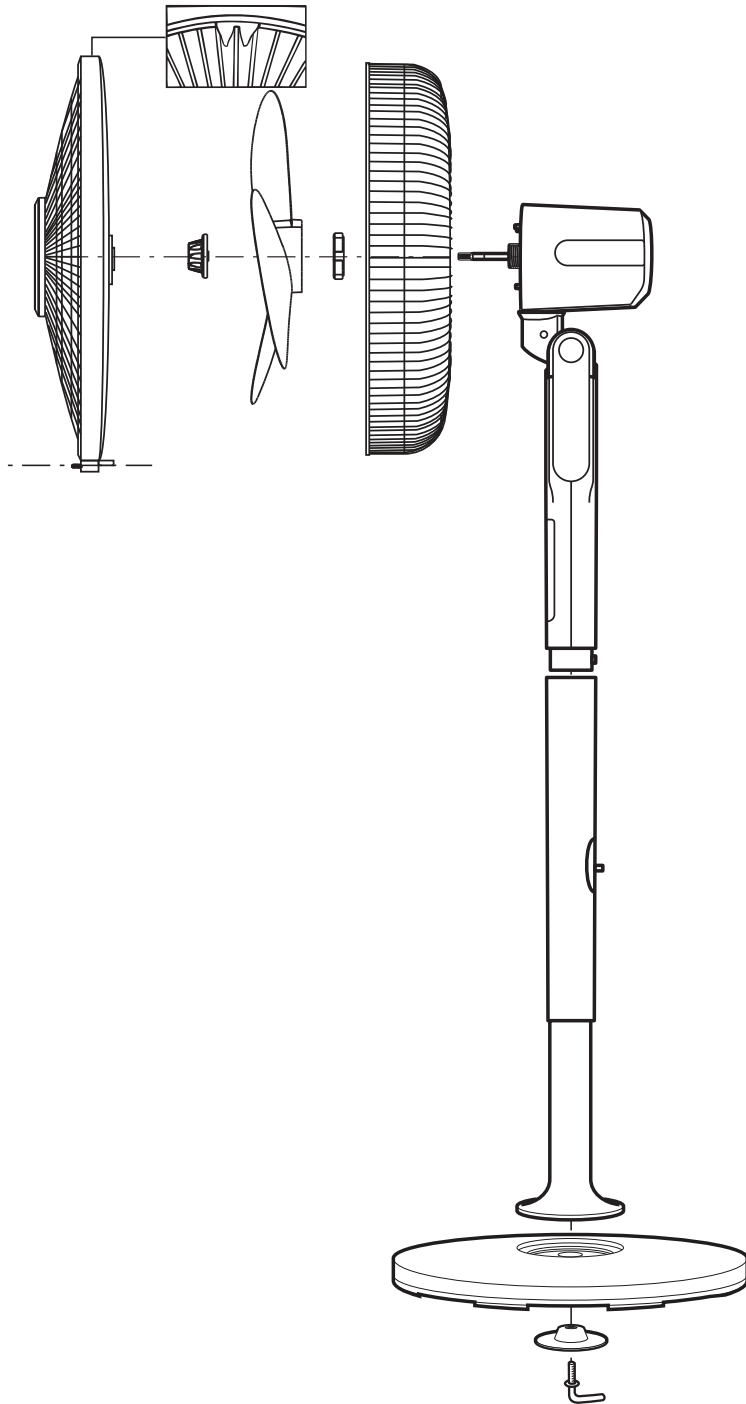

1.

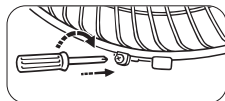
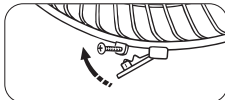
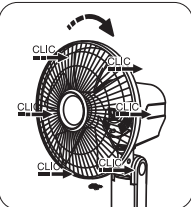
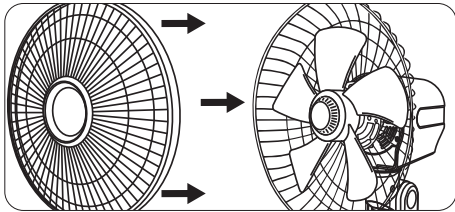
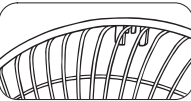
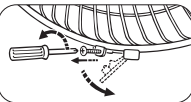
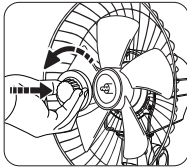
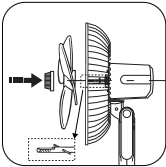
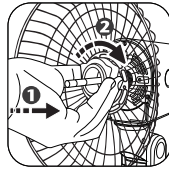
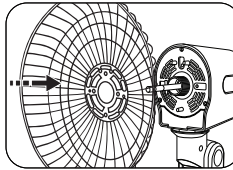
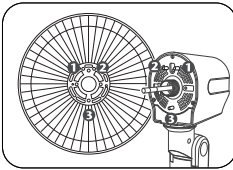
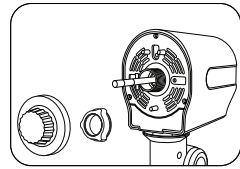
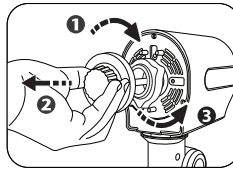
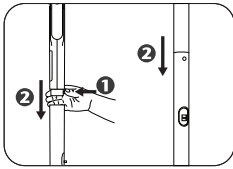
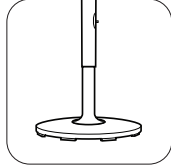
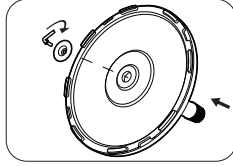
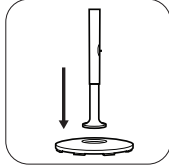
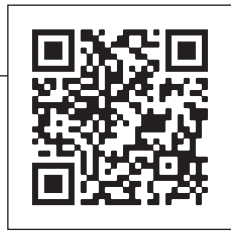

2.

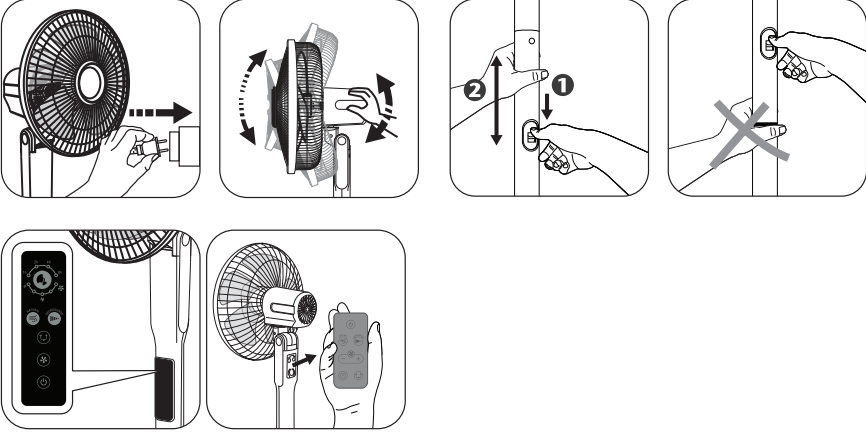

3.

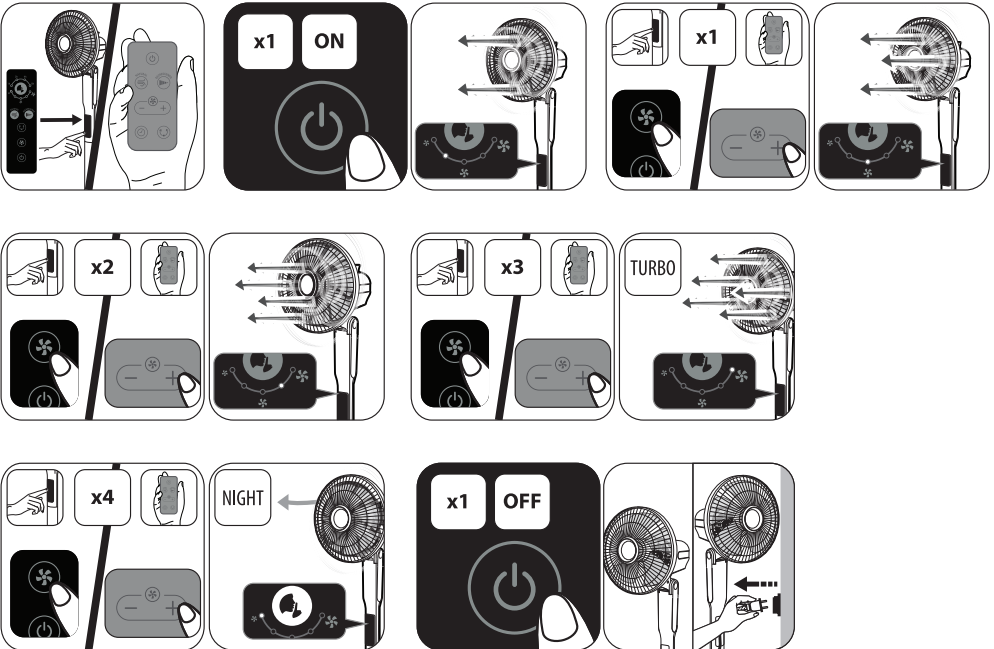

4.

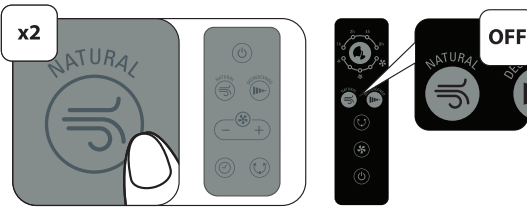
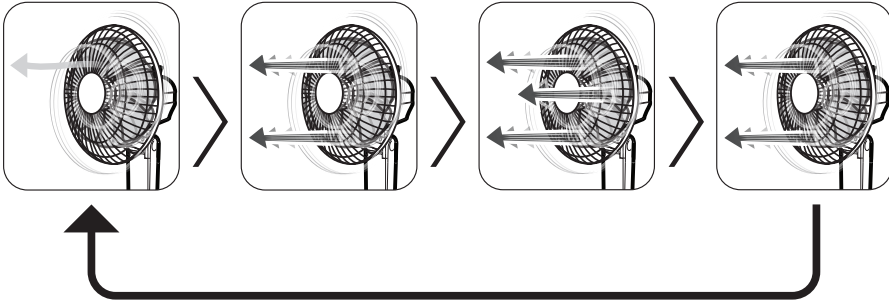
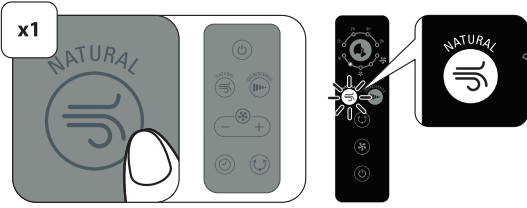

5.

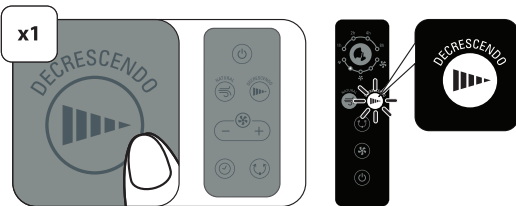

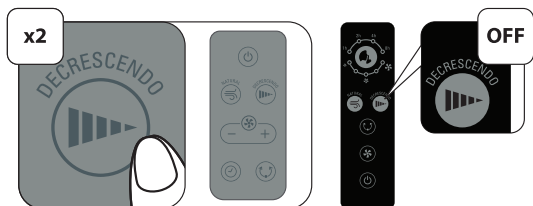
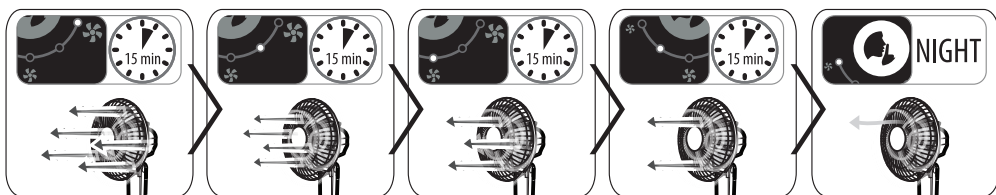

6.



FR Lorsqu'on rallume le produit, ce dernier redémarre sur la dernière vitesse utilisée (mode NATURAL et DECRESCENDO incluses) / **EN** When we turn back on the appliance, it restarts on the last speed used (NATURAL mode and DECRESCENDO included) / **DE** Für jede Geschwindigkeit bzw. Betriebsmodus (Normal oder Schlaf) merkt sich das Gerät die jeweils zuletzt verwendete Einstellung. / **NL** Het apparaat slaat voor elke snelheid of modus (Natural of Decrescendo) de laatste gebruikte snelheid in het geheugen op. / **IT** Per ciascuna velocità o modalità (Natural o Decrescendo), l'apparecchio memorizza l'ultima velocità impostata. / **ES** Para cada velocidad o modo (Natural o Decrescendo), el aparato memoriza la última velocidad utilizada. / **PT** Para cada velocidade ou modo (Natural ou Decrescendo), o aparelho memoriza a última velocidade utilizada. / **EL** Για κάθε ταχύτητα ή κατάσταση λειτουργίας (Natural ή Decrescendo), η συσκευή διατηρεί στη μνήμη την τελευταία ταχύτητα που χρησιμοποιήθηκε. / **SV** För varje hastighet eller läge (Naturligt eller Avtagande) sparar apparaten den hastighet som användes senast i minnet. / **DA** Apparatet husker den sidst brugte hastighed og funktion (Naturlig eller Decrescendo). / **FI** Jokaisessa nopeudessa tai tilassa (Natural tai Decrescendo), laite säilyttää muistissa viimeksi käytetyn nopeuden. / **NO** For hver hastighet eller modus (naturlig eller gradvis økende styrke) beholder apparatet den siste hastigheten brukt i minnet. / **RO** Pentru fiecare viteză sau mod (Natural sau Decrescendo), aparatul păstrează în memorie ultima viteză utilizată. / **BG** За всяка скорост или режим (Natural или Decrescendo), уредът запазва в паметта последната използвана скорост. / **SL** Za vsako hitrost ali način (naravni ali pojemajoči) ohrani aparat v pomnilniku zadnjo uporabljeno hitrost. / **HR** Za svaku brzinu ili način rada (Natural ili Decrescendo), uređaj u memoriji zadržava prethodno upotrebljavanu brzinu. / **SR** Za svaku brzinu ili režim rada (Natural ili Decrescendo), aparat u memoriji zadržava prethodno korišćenu brzinu. / **BS** Za svaku brzinu ili režim rada (Natural ili Decrescendo), aparat u memoriji zadržava prethodno upotrebljavanu brzinu. / **PL** Dla każdej prędkości lub trybu (Natural lub Decrescendo), urządzenie zachowuje w pamięci ostatnią używaną prędkość. / **ET** Iga kiiruse või režiimi (Natural või Decrescendo) puhul salvestab seade mällu viimase kasutatud kiiruse. / **LT** Kiekvienam greičiui ar režimui („Natural“ ar „Decrescendo“), prietaisas atmintyje išsaugo paskutinį kartą naudotą greitį. / **LV** Darbinot ar jebkuru ātrumu vai režimu (Natural vai Decrescendo), ierīce saglabā pēdējo izmantoto iestatījumu. / **CS** Pro každou rychlost nebo režim (Natural nebo Decrescendo) si zařízení uchová v paměti poslední použitou rychlost. / **SK** Pre každú rýchlosť alebo režim (Natural alebo Decrescendo) si zariadenie uchováva v pamäti poslednú použitú rýchlosť. / **HU** Minden sebességhez vagy módhoz (természetes vagy fokozatosan halkuló) a készülék elmenti a memóriába az utoljára használt sebességet. / **TR** Her bir hız veya mod için (Natural veya Decrescendo), cihaz son kullanılan hızı hafızasında tutar. / **UK** Для кожної швидкості або режиму (Natural або Decrescendo) прилад зберігає в пам'яті останню вибрану швидкість.

7.

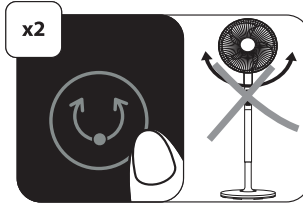
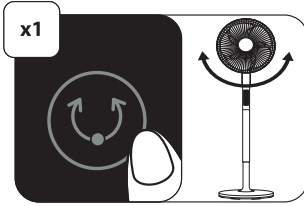
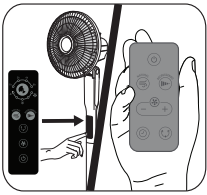

8.

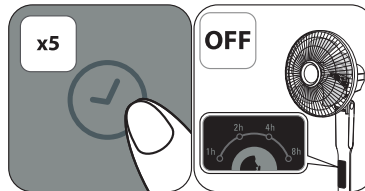
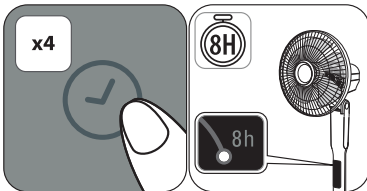
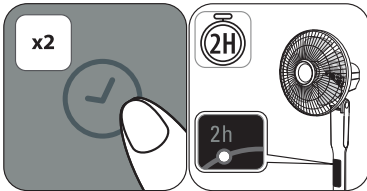
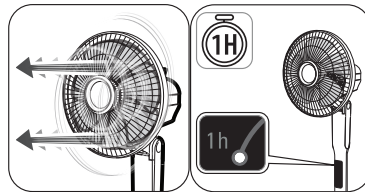
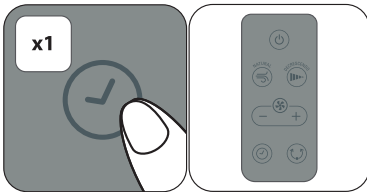

9.

**AUTO
OFF**

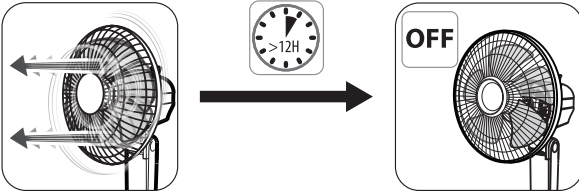

10.

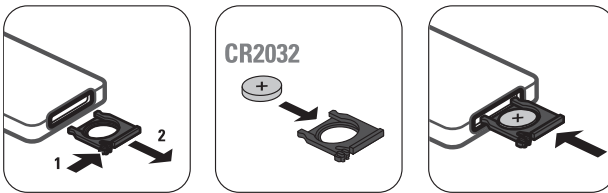
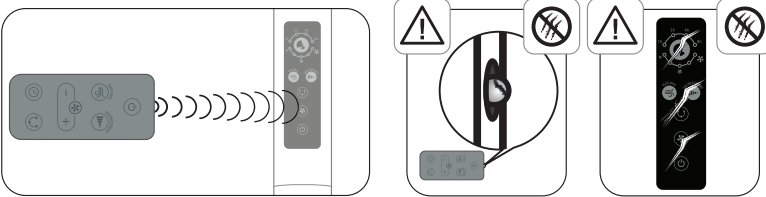
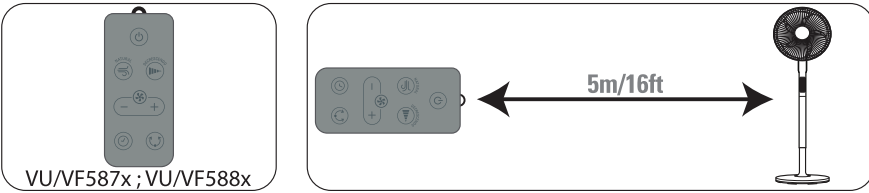

11.

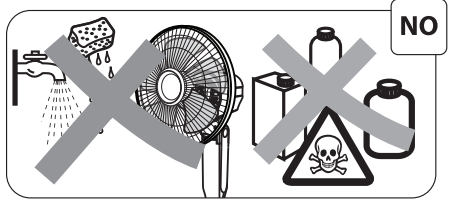
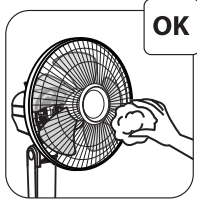
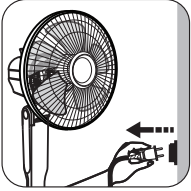
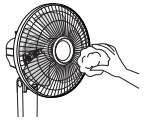

12.

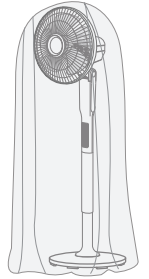
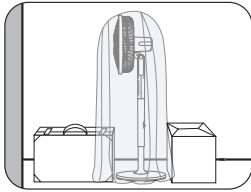
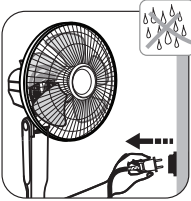

FR Veuillez lire attentivement le livret “Consignes de sécurité et d’utilisation” avant la première utilisation / **EN** Please read carefully the “Safety and use instructions” booklet before first use / **DE** Lesen Sie vor dem erstmaligen Gebrauch aufmerksam die Broschüre „Sicherheits- und Bedienungshinweise“ durch. / **NL** Gelieve vóór het eerste gebruik aandachtig het boekje met de veiligheids- en gebruiksvorschriften door te nemen / **IT** Leggere con attenzione il libretto “Norme di sicurezza e d’uso” al primo utilizzo / **ES** Lea detenidamente el libro «Instrucciones de seguridad y de uso» antes de utilizar el aparato por primera vez / **PT** Leia atentamente o manual «Instruções de segurança e utilização» antes da primeira utilização / **EL** Διαβάστε προσεκτικά το εγχειρίδιο «Οδηγίες ασφαλείας και χρήσης» πριν από την πρώτη χρήση / **SV** Var god läs häftet “Säkerhets- och användningsinstruktioner” innan den första användningen. / **DA** Læs hæftet “Sikkerheds- og brugsanvisning” grundigt igennem inden den første ibrugtagning. / **FI** Lue turvallisuu- ja käyttöohjevihko huolellisesti ennen ensimmäistä käyttökertaa. / **NO** Les nøye heftet “Råd om sikkerhet og bruk” før første gangs bruk / **RO** Înainte de prima utilizare, citiți cu atenție manualul „Instrucțiuni de siguranță și de utilizare” / **BG** Моля, прочетете внимателно книжката “Препоръки за безопасност и употреба” преди първоначална употреба / **SL** Pred prvo uporabo natančno preberite »Navodila za varno uporabo« / **HR** Molimo da prije prve uporabe pažljivo pročitate priručnik „Sigurnosne upute” / **SR** Molimo vas da pročitate knjžicu «Sigurnost i korišćenje» pre prve upotrebe / **BS** Molimo vas da pročitate knjžicu «Sigurnost i upotreba» prije prve upotrebe / **PL** Przed pierwszym użyciem proszę uważnie przeczytać broszurę „Zalecenia dotyczące bezpieczeństwa i użytkowania” / **ET** Palun lugege enne esimest korda kasutamist hoolikalt ohutus- ja kasutusjuhendit / **LT** Atidžiai perskaitykite knygelę „Saugos ir naudojimo reikalavimai” prieš naudodami įrenginį pirmą kartą / **LV** Pirms izmantojat ierīci pirmoreiz, lūdzu rūpīgi izlasiet brošūru “Norādījumi par drošību un lietošanu” / **CS** Před prvním použitím si, prosím, pečlivě prostudujte „Bezpečnostní pokyny pro použití” / **SK** Pred prvým použitím si pozorne prečítajte „Bezpečnostné odporúčania a použitie”. / **HU** Az első használat előtt figyelmesen olvassa el a „Biztonsági előírások és használati útmutató” című fejezetet / **TR** İlk kullanımdan önce “Güvenlik ve kullanım talimatları” kitapçığını dikkatlice okuyun / **UK** Перед першим використанням уважно прочитайте посібник «Правила техніки безпеки та рекомендації щодо використання» / **RU** Перед первым использованием внимательно прочитайте инструкцию «Меры безопасности и правила использования»

FR Pour plus d’informations / **EN** For more information / **DE** Weitere Informationen / **NL** Voor meer informatie / **IT** Per ulteriori informazioni / **ES** Para más información / **PT** Para mais informações / **EL** Για περισσότερες πληροφορίες / **SV** För mer information / **DA** Yderligere informationer / **FI** Lisätietoja / **NO** For ytterligere informasjon / **RO** Pentru informații suplimentare / **BG** За повече информация / **SL** Več informacij / **HR** Za više informacija / **SR** za više informacija / **BS** za dodatne informacije / **PL** Więcej informacji można znaleźć / **ET** Lisateave / **LT** Norėdami daugiau informacijos / **LV** Vairāk informācijas / **CS** Více informací naleznete zde / **SK** Pre viac informácií / **HU** További információk / **TR** Daha fazla bilgi için / **UK** Для отримання докладніших відомостей / **RU** Для получения дополнительной информации

www.rowenta.com www.tefal.com