

**DZIĘKUJEMY ZA ZAKUP PRODUKTU WHIRLPOOL**

W celu uzyskania kompleksowej pomocy prosimy zarejestrować urządzenie na stronie www.whirlpool.eu/register



Przed użyciem urządzenia należy uważnie przeczytać instrukcje bezpieczeństwa.

PIERWSZE UŻYCIĘ

Po instalacji pozostawić urządzenie w bezruchu na co najmniej dwie godziny przed podłączeniem go do sieci. Po podłączeniu do źródła zasilania urządzenie zaczyna działać automatycznie. Idealne temperatury przechowywania żywności są ustawione fabrycznie.

Po włączeniu urządzenia należy zaczekać 4-6 godzin, aż zostanie osiągnięta prawidłowa temperatura przechowywania normalnie wypełnionego urządzenia. Antybakteryjny filtr przeciwpachowy należy umieścić w wentylatorze, jak pokazano na opakowaniu filtra (jeżeli w wyposażeniu). Jeśli urządzenie wyda sygnał dźwiękowy, oznacza to, że włączył się alarm temperatury: wcisnąć przycisk, aby wyłączyć alarmy dźwiękowe.

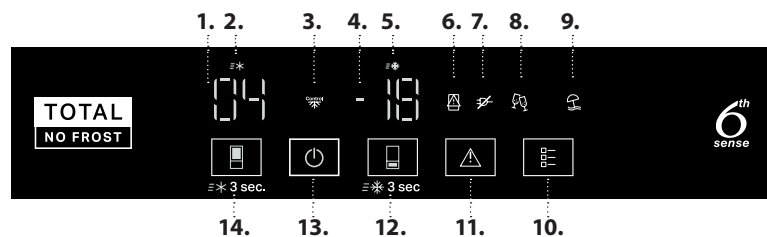
PANEL STEROWANIA

1. Cyfry temperatury chłodziarki
2. Kontrolka Fast Cool (szybkiego chłodzenia)
3. Wskaźnik kontroli dokładności
4. Cyfry temperatury zamrażarki
5. Kontrolka Fast Freeze (szybkiego mrożenia)
6. Kontrolka otwarcia drzwi
7. Kontrolka wygaszenia
8. Kontrolka trybu Party (impreza)
9. Kontrolka trybu Vacation (wakacyjnego)
10. Przycisk Mode (Tryb)
11. Przycisk Wyłączenia alarmu
12. Przycisk Temperatury zamrażarki / Fast Freeze (szybkiego zamrażania) (3 sek.)
13. Przycisk Czuwanie (3 sek.)
14. Przycisk Temperatura chłodziarki / Fast Cool (szybkie chłodzenie) (3 sek.)

TEMPERATURA W KOMORZE CHŁODZIARKI

Można ustawić inną temperaturę za pomocą przycisku (14).
Zalecane ustawienie: +4°C

FAST COOL (SZYBKE CHŁODZENIE)

Nacisnąć przycisk (14) przez 3 sekundy, aby szybko schłodzić komorę chłodziarki. Gdy funkcja jest włączona, świeci się ikona (2). Funkcja wyłącza się automatycznie po 6 godzinach lub można ją wyłączyć ręcznie, naciskając przycisk (14) przez 3 sekundy.

PRZYCISK WŁ. / TRYB CZUWANIA

Nacisnąć przycisk (13) przez 3 sekundy, aby przełączyć urządzenie w stan gotowości. Kiedy urządzenie pracuje w trybie czuwania, światło chłodziarki nie zapala się. Aby włączyć urządzenie, należy krótko nacisnąć ten przycisk ponownie.

TEMPERATURA W KOMORZE ZAMRAŻARKI

Można ustawić inną temperaturę za pomocą przycisku (12).
Zalecane ustawienie: -18°C

WYŚWIETLACZ TEMPERATURY

Wyświetlacz pokazuje temperaturę w komorze chłodziarki w zakresie od 2°C do 8°C (patrz Panel sterowania, Cyfry temperatury chłodziarki 1) oraz temperaturę w komorze zamrażarki w zakresie od -16°C do -24°C (patrz Panel sterowania, Cyfry temperatury zamrażarki 4).

Aby uniknąć marnowania żywności, należy sprawdzić zalecane ustawienia i czas przechowywania produktów. Informacje te znaleźć można w instrukcji obsługi na stronie internetowej.

FAST FREEZE (SZYBKE ZAMRAŻANIE)

Ta funkcja jest zalecana do zamrażania świeżej żywności. Świeża żywność powinna być jak najszybciej zamrożona w celu jak najlepszego zakonserwowania i zachowania wartości odżywczych. Nacisnij przycisk Szybkiego zamrażania (12) przez 3 sekundy, jeżeli ma być zamrożona świeża żywność; zaświeci się wskaźnik Szybkiego zamrażania (5). Zalecamy naciśnięcie przycisku Szybkiego zamrażania na 24 godziny przed włożeniem żywności, tak aby przygotować komorę zamrażarki do zapewnienia najlepszych warunków zamrażania. Zalecamy użycie dolnej części.

Uwaga: należy unikać bezpośredniego kontaktu świeżej żywności z żywnością wcześniej zamrożoną. Aby zoptymalizować prędkość zamrażania, należy wyjąć szuflady i umieścić żywność bezpośrednio na dnie komory.

WYŁĄCZANIE ALARMU DŹWIĘKOWEGO

Aby wyłączyć alarm dźwiękowy, należy krótko nacisnąć przycisk (11).

PRZYCISK MODE

Umożliwia wybór spośród 2 lub więcej dostępnych opcji. Po naciśnięciu przycisku MODE wybierana jest pierwsza opcja. Dalsze naciśnięcie przycisku MODE powoduje przewijanie pomiędzy różnymi opcjami. Pętla przewijania to:
Naciśnięcie 1: Wyświetlana jest opcja 1. (Tryb impreza); Przycisk Mode świeci się
Naciśnięcie 2: Wyświetlana jest opcja 2. (Tryb wakacyjny); Przycisk Mode świeci się
Naciśnięcie 3: Opcje Wyłączone (jeśli wybrano dowolną opcję); Przycisk Mode nie świeci się
Tryb Vacation (Wakacyjny): Tej funkcji można użyć w przypadku dłuższej nieobecności w domu. Na wyświetlaczu widoczna będzie temperatura komory chłodziarki (+12°C) oraz będzie się świecić ikona Tryb wakacyjny. Po włączeniu tej funkcji należy wyjąć żywność z komory chłodziarki i zamknąć obydwoje drzwi – chłodziarka będzie utrzymywać odpowiednią temperaturę uniemożliwiającą powstanie przykrych zapachów. Natomiast w zamrażarce utrzyma się pierwotnie ustawiona temperatura. Przed uruchomieniem tej funkcji zaleca się przeprowadzenie gruntownego czyszczenia (zarówno komory chłodziarki, jak i zamrażarki), aby zapobiec rozprzestrzenianiu się bakterii.

* Dostępne tylko w wybranych modelach

Tryb Party (Impreza): Ta funkcja umożliwia chłodzenie napojów w komorze zamrażarki.

Ważne: nie należy pozostawiać butelki w komorze zamrażarki dłużej niż czas aktywności tej funkcji (30 minut). Sygnał dźwiękowy informuje o zakończeniu funkcji.

Nacisnąć przycisk **ALARM** lub przycisk **MODE**, aby wyłączyć alarm.

KONTROLA ZAMRAŻANIA

Jest to zaawansowana technologia, która redukuje wahania temperatury w całej komorze zamrażarki. Występowanie oparzeń mrozowych jest zredukowane, a żywność zachowuje naturalny kolor i jakość.

Funkcja ta jest automatycznie włączana, gdy temperatura wynosi od -22°C do -24°C . Jeżeli przy włączonej funkcji użytkownik ustawi temperaturę zamrażarki wykraczającą poza wymagany zakres, funkcja ta zostanie automatycznie wyłączona. Funkcję tę można wyłączyć, naciskając jednocześnie przycisk Stop Alarm i Komora zamrażarki przez 3 sekundy.

6th SENSE

Funkcja umożliwia szybkie uzyskanie wewnątrz urządzenia optymalnej temperatury przechowywania żywności.

JAK PRZECHOWYWAĆ ŚWIEŻĄ ŻYWNOSĆ I NAPOJE

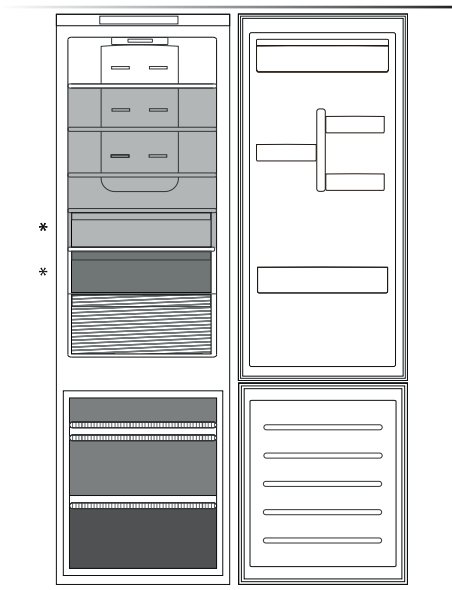

Legenda

 **STREFA UMIARKOWANEJ TEMPERATURY**
Zalecana do przechowywania owoców tropikalnych, puszek, napojów, jajek, sosów, marynat, masła, dżemu

 **STREFA NISKIEJ TEMPERATURY**
Zalecana do przechowywania serów, mleka, wyrobów mleczarskich, produktów delikatесowych, jogurtów

 **STREFA NAJNIŻSZEJ TEMPERATURY**
Zalecana do przechowywania wędlin, deserów, mięsa i ryb.

 **SZUFLADA NA WARZYWA I OWOCE**

 **SZUFLADY ZAMRAŻARKI**

 **SZUFLADA STREFY ZAMRAŻANIA**
(Strefa najniższej temperatury)
Zalecana do zamrażania świeżej żywności/ ugotowanych potraw

Limity obciążenia są określone przez konkretną konstrukcję (kosze, kontenery, klapy, szuflady, półki itp.), lub limity obciążenia są określone przez naturalne granice obciążenia.

KOMORA CHŁODZIARKI

Multi Fresh Zone

3 ustawienia temperatury, aby w optymalny sposób przechowywać: Mięso/ryby; Produkty mleczne Owoce/warzywa, zapewniając dodatkowe miejsce do przechowywania świeżej zieleńiny.

Ustawienia:

NISKA = mięso i ryby

ŚREDNIA = produkty mleczne (ser i jogurt)

WYSOKA = owoce i warzywa

Aby szuflada Multi Fresh Zone działała prawidłowo, muszą być spełnione poniższe warunki:

- urządzenie jest włączone
- nie może być wybrana żadna z następujących funkcji specjalnych: Tryb czuwania, Tryb ochładzania, Tryb wakacyjny (w takim przypadku wyjąć żywność znajdującą się wewnątrz szuflady).

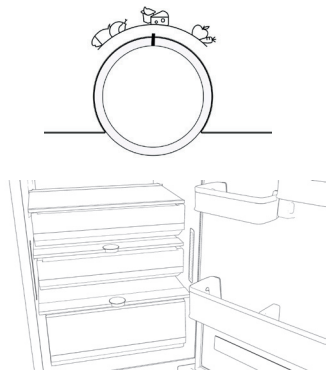

Dystrybucja powietrza Multiflow

System multiflow pomaga równomiernie rozprowadzać zimne powietrze w komorze, zapewniając lepsze przechowywanie żywności. Żywność może być umieszczona na każdej półce urządzenia. Należy zwrócić uwagę, aby nie blokować otworów wentylacyjnych, zapewniając w ten sposób swobodny przepływ powietrza.

Humidity control (Kontrola wilgotności)*

Obrócić pokrętkę w lewo, jeśli przechowywane są warzywa (dla których zalecane jest bardziej wilgotne środowisko), obrócić pokrętkę w prawo, jeśli przechowywane są owoce (dla których zalecane jest mniej wilgotne środowisko), ustawić pokrętkę na pozycji środkowej, jeśli przechowywana jest mieszanka owoców i warzyw.

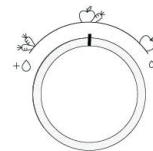

* Dostępne tylko w wybranych modelach

System oświetlenia (w zależności od modelu)



Produkt ten wyposażony jest w oświetlenie klasy efektywności energetycznej G



Produkt ten wyposażony jest w 2/4 boczne lampki klasy efektywności energetycznej A oraz w górną lampkę klasy efektywności energetycznej G

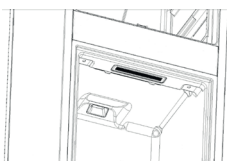

Produkt ten wyposażony jest w oświetlenie klasy efektywności energetycznej G



Produkt ten wyposażony jest w górne oświetlenie klasy efektywności energetycznej G

KOMORA ZAMRAŻARKI

System Total No Frost

System Total No Frost skutecznie zapobiega tworzeniu się lodu, co pozwala uniknąć niedogodności związanych z ręcznym odszranianiem zarówno w zamrażarce, jak i we wnętrzu chłodziarki.

System wentylacyjny zapewnia doskonałą cyrkulację zimnego powietrza w obu komorach, dzięki czemu nie tworzy się lód.

Kostki lodu*

Wypełnić 2/3 tacki na lód wodą i włożyć ją z powrotem do komory zamrażarki.

Nigdy nie używać ostrych lub ostro zakończonych przedmiotów do wyjmowania lodu.

Ilość świeżej żywności, którą można zamrozić w ciągu 12 i 24 godzin, jest podana na tabliczce znamionowej.

Taca easy access (szybki dostęp)*

Tacka zamrażarki umożliwia łatwy dostęp do często używanych produktów, zamrażanie i przechowywanie resztek żywności i małych produktów.

Podkładka Fast Freeze (Szybkiego zamrażania) (Alu PAD)*

Metalowy panel pozwala na szybsze zamrażanie żywności. W celu łatwego czyszczenia metalowy panel można wyjąć poprzez uniesienie go do góry, zaczynając od lewego rogu.

Wkład Fresh Pad*

Szuflada na warzywa i owoce jest wyposażona w kratkę higieniczną. Dzięki specjalnej konstrukcji tego komponentu owoce i warzywa nie mają kontaktu z naturalnymi wyciekami (takimi jak utrata wody i wilgoć z warzyw), które spływają poniżej kratki higienicznej. Kratka higieniczna wykorzystuje technologię Microban SilverShield®, która redukuje liczbę szkodliwych bakterii nawet do 99,9% na powierzchni kratki, wpływając na lepsze przechowywanie owoców i warzyw**. W przypadku zabrudzenia, kratkę higieniczną można wyjąć do umycia, po prostu podnosząc ją i wyciągając na zewnątrz. Można ją łatwo myć ręcznie, samą wodą lub używając zwykłych neutralnych detergentów do naczyń. Kratkę można również myć w zmywarce. Po wyczyszczeniu, kratkę należy osuszyć przed ponownym włożeniem na miejsce.

INFORMACJE OGÓLNE

Szuflady, kosze i półki powinny pozostać na swoim miejscu, jeżeli w niniejszej skróconej instrukcji nie podano inaczej.

W systemie oświetlenia wewnątrz chłodziarki zastosowano diody LED, które zapewniają lepszą widoczność w porównaniu z tradycyjnymi żarówkami, przy jednoczesnym bardzo niskim zużyciu energii.

UTYLIZACJA

Drzwi i pokrywy urządzenia chłodniczego powinny być usunięte przed wyrzuceniem ich na wysypisko, aby uniknąć uwięzienia w nich dzieci lub zwierząt.



WYJMOWANIE SZUFLAD

Wysunąć szuflady maksymalnie na zewnątrz, unieść je i wyjąć. Aby uzyskać większą przestrzeń, komorę zamrażarki można wykorzystać bez szuflad.

Po umieszczeniu żywności na kratkach/półkach upewnić się, że drzwi są prawidłowo zamknięte.

** Testowane niezależnie przez IMSL (Industrial Microbiological Services Ltd, UK) przy pomocy ISO 22196

USUWANIE USTEREK

Co zrobić, gdy...	Możliwe przyczyny	Rozwiązania
Panel sterowania jest wyłączony, urządzenie nie działa.	Urządzenie może się znajdować w trybie wł. / czuwania. Być może wystąpił problem z zasilaniem elektrycznym urządzenia.	Włączyć urządzenie przyciskiem Wł. / Trybu czuwania. Sprawdzić, czy: <ul style="list-style-type: none"> nie doszło do przerwy w dopływie prądu czy wtyczka została poprawnie wciśnięta w gniazdo i czy przełącznik dwubiegunowy sieci (jeśli gniazdo jest w niego wyposażone) jest we właściwym położeniu (umożliwia zasilenie urządzenia) zabezpieczenia instalacji elektrycznej uruchamiającej urządzenie sprawnie działają przewód zasilający nie jest uszkodzony.
Nie działa oświetlenie wewnętrzne.	Być może konieczna jest wymiana żarówki. Urządzenie może się znajdować w trybie wł. / czuwania.	Skontaktować się z autoryzowanym centrum serwisowym. Włączyć urządzenie przyciskiem Wł. / Trybu czuwania.
Temperatura wewnątrz komór nie jest dostatecznie niska.	Może być wiele przyczyn takiego stanu rzeczy (patrz kolumna "Rozwiązanie problemu").	Sprawdzić, czy: <ul style="list-style-type: none"> drzwi zamykają się prawidłowo urządzenie nie jest zainstalowane w pobliżu źródła ciepła ustawiona temperatura jest odpowiednia obieg powietrza przez kratki wentylacyjne u dołu urządzenia nie jest zablokowany.
Krawędź przednia urządzenia w pobliżu uszczelki drzwiowej jest gorąca.	Nie jest to usterka. Jest to celowy efekt mający na celu zapobieżenie powstawaniu skroplin.	Nie jest wymagane żadne rozwiązanie.
Ikona 6 świeci się,  miga i rozlega się sygnał dźwiękowy.	Alarm otwartych drzwi Uruchamia się, gdy drzwi pozostają otwarte przez dłuższy czas.	W celu wyłączenia sygnału dźwiękowego należy zamknąć drzwi urządzenia.
Ikona 7 świeci się,  miga i rozlega się sygnał dźwiękowy, a na wyświetlaczu temperatury zamrażarki miga osiągnięta temperatura.	Alarm awarii zasilania Uruchamia się w przypadku dłuższej przerwy w dostawie energii, która spowodowała wzrost temperatury w komorze zamrażarki. Uwaga: Dopóki nie zostanie wyłączony alarm awarii zasilania, nie jest możliwe ustawienie innej temperatury urządzenia.	Przed wyłączeniem sygnału dźwiękowego zaleca się zwrócenie uwagi na temperaturę wskazywaną na wyświetlaczu, odpowiadającą najwyższej temperaturze osiągniętej w komorze zamrażarki w trakcie przerwy w zasilaniu. Aby wyłączyć „Stop Alarm”, nacisnąć przycisk wyłączający alarmy dźwiękowe. Po naciśnięciu przycisku na wyświetlaczu temperatury pojawiają się ponownie ustawione temperatury. Jeżeli komora zamrażarki nie osiągnęła jeszcze temperatury zapewniającej optymalne warunki przechowywania produktów, może się uruchomić alarm temperatury dla komory zamrażarki (patrz alarm temperatury). Przed spożyciem produktów sprawdzić stan.
Przycisk „Stop Alarm”  świeci się, wyświetlacz temperatury zamrażarki miga i rozlega się sygnał dźwiękowy.	Alarm temperatury komory zamrażarki Alarm temperatury komory zamrażarki wskazuje, że temperatura komory nie jest optymalna. Może do tego dojść przy: pierwszym użyciu po odszronieniu i/lub czyszczeniu, w przypadku zamrożenia dużych ilości produktów lub jeżeli drzwi zamrażarki nie są idealnie zamknięte.	Nacisnąć krótko przycisk „Stop Alarm”, aby wyłączyć sygnał dźwiękowy: Wyświetlacz temperatury zamrażarki przestaje migać. Po osiągnięciu optymalnych temperatur przycisk „Stop Alarm” automatycznie gaśnie. Jeżeli alarm temperatury komory zamrażarki pozostaje włączony, należy się skontaktować z autoryzowanym serwisem.
Na wyświetlaczu migają litery „F” i „E”.	Alarm nieprawidłowego działania Alarm sygnalizuje nieprawidłowe działanie podzespołu technicznego.	Skontaktować się z autoryzowanym serwisem technicznym.

* Dostępne tylko w wybranych modelach



Zasady, standardową dokumentację oraz dodatkowe informacje o produkcie można znaleźć:

- Odwiedzając naszą stronę internetową docs.whirlpool.eu
- Używając QR-Code
- Ewentualnie można **skontaktować się z naszą obsługą posprzedażową** (patrz numer telefonu w książeczce gwarancyjnej). Kontaktując się z naszą obsługą posprzedażową, należy podać kody zamieszczone na tabliczce identyfikacyjnej produktu.

Informacje o modelu można uzyskać przy pomocy QR-Code wskazanego na etykiecie energetycznej. Etykieta zawiera również identyfikator modelu, którego można użyć do znalezienia informacji na portalu z bazą danych <https://eprel.ec.europa.eu>.



Whirlpool



400011520477