

SAMSUNG

USER MANUAL

The Sero

LS05T

Thank you for purchasing this Samsung product.



To receive more complete service, please register your product at www.samsung.com

Model _____ Serial No. _____

Przed przystąpieniem do czytania tej instrukcji obsługi

W zestawie z tym telewizorem dostarczana jest niniejsza instrukcja obsługi oraz wbudowana w nim instrukcja elektroniczna e-Manual.

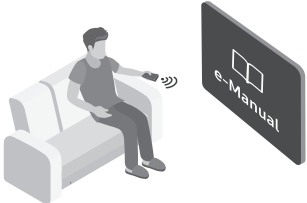

Przed przystąpieniem do czytania niniejszej instrukcji obsługi, zapoznaj się z następującymi informacjami:

	Instrukcja obsługi	Przeczytaj otrzymaną instrukcję obsługi, aby poznać informacje o zasadach bezpieczeństwa, montażu, akcesoriach, wstępnej konfiguracji i danych technicznych produktu.
	e-Manual	Przeczytaj instrukcję e-Manual wbudowaną w produkcie, aby uzyskać więcej informacji o tym telewizorze. <ul style="list-style-type: none">Otwieranie instrukcji e-Manual:  >  Ustawienia > Pomoc techn. > Otwórz e-Manual



Na stronie internetowej (www.samsung.com) można pobrać instrukcje obsługi i wyświetlić ich treść na komputerze lub urządzeniu mobilnym.

Poznanie funkcji pomocniczych instrukcji e-Manual

- Niektóre ekrany menu są niedostępne z poziomu instrukcji e-Manual.

	Wyszukaj	Wybierz pozycję z wyników wyszukiwania, aby wczytać odpowiednią stronę.
A-Z	Indeks	Wybierz słowo kluczowe, aby przejść do odpowiedniej strony. <ul style="list-style-type: none">– Poszczególne pozycje menu mogą nie być wyświetlane w zależności od regionu geograficznego.
	Mapa strony	Wyświetla listy dla każdego elementu w instrukcji e-Manual.
	Ostatnio oglądane	Wybierz temat z listy ostatnio wyświetlanych tematów.

Poznanie funkcji przycisków wyświetlanych na stronach tematu instrukcji e-Manual

	Spróbuj	Umożliwia przejście do odpowiedniej pozycji menu i natychmiastowe wypróbowanie działania danej funkcji.
	Łącze	Bezpośredni dostęp do podkreślonego tematu wskazanego na stronie instrukcji e-Manual.

Ostrzeżenie! Ważne zasady bezpieczeństwa

Przed przystąpieniem do korzystania z telewizora należy przeczytać instrukcję bezpieczeństwa.

Objaśnienia symboli, które mogą się znajdować na posiadanym produkcie Samsung można znaleźć w tabeli poniżej.

PRZESTROGA			Produkt klasy II: Ten symbol oznacza, że nie jest konieczne połączenie obudowy urządzenia z przewodem ochronnym (uziemiającym). Jeżeli symbol ten nie występuje na produkcie podłączanym do sieci zasilającej, produkt MUSI mieć niezawodne połączenie z przewodem ochronnym (uziemiającym).
RYZIKO PORAŻENIA PRĄDEM. NIE OTWIERAĆ.			
PRZESTROGA: ABY ZMNIJSZYĆ RYZYKO PORAŻENIA PRĄDEM, NIE NALEŻY ZDEJMOWAĆ POKRYWY (LUB TYLNEJ PŁYTY). W ŚRODKU URZĄDZENIA NIE MA ŻADNYCH CZĘŚCI, KTÓRE MOŻE NAPRAWIĆ UŻYTKOWNIK. WSZYSTKIE CZYNNOŚCI SERWISOWE NALEŻY ZLECIĆ WYKWALIFIKOWANYM PRACOWNIKOM SERWISU.			Napięcie prądu przemiennego: Napięcie znamionowe oznaczone tym symbolem jest napięciem prądu przemiennego.
	Ten symbol oznacza wysokie napięcie w środku urządzenia. Dotykanie jakichkolwiek wewnętrznych części produktu jest niebezpieczne.		Napięcie prądu stałego: Napięcie znamionowe oznaczone tym symbolem jest napięciem prądu stałego.
	Ten symbol oznacza, że do urządzenia dołączono dokumentację zawierającą ważne informacje na temat jego obsługi i konserwacji.		Przeostrożenie. Należy zapoznać się z instrukcją obsługi: Ten symbol oznacza zalecenie zapoznania się z odpowiednim dokumentem w celu uzyskania przez użytkownika dalszych informacji związanych z bezpieczeństwem.

- Szczeliny i otwory z tyłu i na spodzie obudowy zapewniają niezbędną wentylację. Aby zadbać o niezawodne działanie urządzenia i zapobiec jego przegrzaniu się, nie należy zakrywać lub zatykać tych szczelin i otworów.
 - Nie wolno umieszczać urządzenia w zamkniętych przestrzeniach, np. w biblioteczkach czy szafkach, bez zapewnienia odpowiedniej wentylacji.
 - Nie wolno umieszczać urządzenia obok lub powyżej grzejnika czy innego źródła ciepła ani narażać go na bezpośrednie działanie światła słonecznego.
 - Nie wolno stawiać na urządzeniu naczyń z wodą (np. wazonów), gdyż stwarza to ryzyko pożaru lub porażenia prądem.
- Nie wolno narażać tego urządzenia na opady atmosferyczne ani umieszczać go w pobliżu wody (np. przy wannie, umywalce, zlewie, w pralni, mokrej piwnicy czy w pobliżu basenu itp.). Jeśli dojdzie do przypadkowego zawilgocenia urządzenia, należy natychmiast odłączyć je od źródła zasilania i skontaktować się z autoryzowanym sprzedawcą.
- W tym urządzeniu używane są baterie. Przepisy lokalne dotyczące ochrony środowiska mogą wymagać odpowiedniej utylizacji baterii. Informacje o utylizacji i recyklingu można uzyskać u lokalnych władz.
- Nie wolno powodować przeciążenia gniazdek elektrycznych, przedłużaczy i zasilaczy, gdyż grozi to pożarem lub porażeniem prądem.
- Przewody zasilające należy poprowadzić w taki sposób, aby nie były narażone na przydeptanie bądź przyciśnięcie przez przedmioty umieszczone na nich lub obok nich. Szczególną uwagę należy zwrócić na odcinki przewodu w pobliżu wtyczki i gniazdka elektrycznego oraz w miejscu ich podłączenia do urządzenia.

- W celu ochrony urządzenia na wypadek burzy oraz w przypadku, gdy nie jest używane przez dłuższy czas, należy odłączyć je od gniazdka elektrycznego. Należy także odłączyć antenę lub przewód telewizji kablowej. Zapobiegnie to uszkodzeniu urządzenia przez wyładowania atmosferyczne i skoki napięcia.
- Przed podłączeniem przewodu zasilającego prądu przemiennego do gniazdka zasilacza stałoprądowego należy upewnić się, że oznaczenie napięcia na zasilaczu odpowiada napięciu w lokalnej sieci elektrycznej.
- Nie wolno wkładać żadnych metalowych przedmiotów do otworów w urządzeniu. Może to spowodować porażenie prądem.
- W celu uniknięcia porażenia prądem nie należy dotykać elementów wewnątrz urządzenia. Obudowę urządzenia może otworzyć jedynie wykwalifikowany serwisant.
- Przy podłączaniu przewodu zasilającego należy sprawdzić, czy wtyczka jest dobrze włożona do gniazdka. Przy odłączaniu przewodu zasilającego od gniazdka należy zawsze ciągnąć za wtyczkę. Nie wolno ciągnąć za przewód. Nie wolno dotykać przewodu zasilającego mokrymi rękoma.
- Jeśli urządzenie nie działa prawidłowo — w szczególności jeśli z jego wnętrza dochodzą nietypowe dźwięki lub zapachy — należy natychmiast odłączyć je od sieci i skontaktować się z autoryzowanym sprzedawcą lub punktem serwisowym firmy Samsung.
- Jeśli telewizor nie będzie używany przez dłuższy czas lub w przypadku dłuższej nieobecności (zwłaszcza jeśli w domu zostają małe dzieci, osoby starsze lub niepełnosprawne), należy wyjąć wtyczkę zasilania z gniazdka.
 - Zbierający się kurz może spowodować wydzielanie ciepła i iskier przez przewód zasilający oraz uszkodzenie izolacji, a w konsekwencji porażenie prądem, upływ prądu lub pożar.
- W przypadku zamiaru instalacji telewizora w miejscu, gdzie jest on narażony na działanie dużych ilości kurzu, wysokich lub niskich temperatur, znacznej wilgoci czy substancji chemicznych oraz jego całodobowej eksploatacji na przykład na lotnisku, dworcu kolejowym itp., należy skonsultować się z autoryzowanym punktem serwisowym Samsung. Konsultacja jest konieczna, gdyż korzystanie z urządzenia w takich warunkach może spowodować jego poważne uszkodzenie.
- Należy używać wyłącznie właściwie uziemionej wtyczki i gniazdka elektrycznego.
 - Niewłaściwe uziemienie grozi porażeniem prądem elektrycznym lub uszkodzeniem urządzenia. (Tylko sprzęt klasy I).
- Aby całkowicie wyłączyć zasilanie, należy odłączyć telewizor od gniazdka elektrycznego. Gniazdo sieci elektrycznej i wtyczka muszą być łatwo dostępne, aby w razie potrzeby można było szybko odłączyć to urządzenie od sieci elektrycznej.
- Akcesoria (baterie itp.) należy przechowywać w bezpiecznym miejscu, poza zasięgiem dzieci.
- Urządzenia nie wolno upuścić ani uderzyć. W razie uszkodzenia urządzenia należy je wyłączyć, odłączyć przewód zasilający i skontaktować się z punktem serwisowym Samsung.
- Przed przystąpieniem do czyszczenia urządzenia należy wyjąć wtyczkę przewodu zasilającego z gniazdka elektrycznego i przetrzeć urządzenie miękką, suchą szmatką. Nie wolno używać żadnych substancji chemicznych, takich jak wosk, benzyna, alkohol, rozpuszczalniki, środki owadobójcze, odświeżacze powietrza, smary czy detergenty. Substancje takie mogą wpłynąć na wygląd telewizora lub spowodować usunięcie nadruku z powierzchni jego obudowy.
- Nie wolno dopuścić do zamoczenia urządzenia lub rozlania na nie wody.
- Nie należy wrzucać baterii do ognia.
- Nie należy zwierać, demontować ani przegrzewać baterii.
- **PRZESTROGA:** Wymiana baterii pilota na baterie nieprawidłowego typu stwarza niebezpieczeństwo ich wybuchu. Nowe baterie powinny być tego samego typu.

* Rysunki i ilustracje w niniejszej instrukcji obsługi służą wyłącznie jako przykład i mogą odbiegać od faktycznego wyglądu urządzenia. Wygląd produktu i jego dane techniczne mogą ulec zmianie bez uprzedzenia. Produkt nie obsługuje języków używanych w krajach należących do WNP (rosyjski, ukraiński, kazachski), ponieważ przeznaczony jest on dla klientów mieszkających w krajach należących do UE.

Zawartość

Przed przystąpieniem do czytania tej instrukcji obsługi	2
Ostrzeżenie! Ważne zasady bezpieczeństwa	3
01 Zawartość opakowania	
02 Instalacja telewizora	
Zapewnienie prawidłowej wentylacji telewizora	7
Środki ostrożności związane z instalacją telewizora	7
Środki ostrożności związane z przenoszeniem telewizora The Sero	8
Uruchomienie konfiguracji wstępnej	9
03 Połączenie z aplikacją SmartThings	
Nawiązywanie połączenia między telewizorem The Sero i aplikacją SmartThings	10
04 Operacje w trybie Tryb pionowy	
Zmiana trybu	11
Ustawianie zawartości dla trybu Tryb pionowy	12
Odtwarzanie muzyki w trybie Tryb pionowy	13
Ustawianie opcji Tryb pionowy	14
05 Pilot Samsung Smart	
Informacje dotyczące przycisków na pilocie Pilot Samsung Smart	15
Parowanie telewizora z pilotem Pilot Samsung Smart	16
Wkładanie baterii do pilota Pilot Samsung Smart	16
06 Konfiguracja telewizora The Sero	
Korzystanie z funkcji Kontroler telewizora	17
07 Podłączanie do sieci	
Połączenie sieciowe — bezprzewodowe	19
08 Rozwiązywanie problemów i konserwacja	
Rozwiązywanie problemów	20
Co to jest zdalna pomoc techniczna?	22
Czujnik Eco a jasność ekranu	23
Dbanie o telewizor	23
09 Dane techniczne i inne informacje	
Dane techniczne	24
Uwagi dotyczące warunków pracy	24
Zmniejszanie poboru mocy	25
Licencje	25

01 Zawartość opakowania

Należy sprawdzić, czy wymienione elementy zostały dostarczone wraz z telewizorem. W przypadku braku któregokolwiek z elementów należy skontaktować się ze sprzedawcą.

- Pilot Samsung Smart i baterie (AA x 2)
- Instrukcja obsługi
- Karta gwarancyjna / przewodnik po przepisach (nieдоступny w niektórych krajach)
- Przewód zasilający telewizora



Adapter kart CI

- Kolor i kształt elementów mogą się różnić w zależności od modelu.
- Kable, które nie wchodzą w skład zawartości opakowania, można kupić oddzielnie.
- Należy sprawdzić, czy po opróżnieniu opakowania żadne akcesoria nie pozostały wewnątrz lub nie zostały przykryte elementami opakowania.

W poniższych sytuacjach może zostać naliczona opłata manipulacyjna:

- (a) Serwisant został wezwany do naprawy urządzenia, w którym nie wykryto żadnej usterki (tj. użytkownik nie zapoznał się z instrukcją obsługi).
- (b) Urządzenie dostarczono do punktu serwisowego firmy Samsung, gdzie ustalono, że nie ma żadnych usterek (tj. użytkownik nie zapoznał się z instrukcją obsługi).

Użytkownik zostanie poinformowany o wysokości opłaty administracyjnej przed wizytą serwisanta.



Ostrzeżenie: Bezpośredni nacisk przy nieprawidłowym obchodzeniu się może spowodować uszkodzenie ekranu. Zaleca się podnoszenie telewizora za krawędzie, w pokazany sposób.



02 Instalacja telewizora

Zapewnienie prawidłowej wentylacji telewizora

Należy pozostawić dostateczną ilość miejsca wokół telewizora w celu umożliwienia wentylacji. Brak prawidłowej wentylacji może spowodować pożar lub problemy z działaniem produktu na skutek wzrostu temperatury w jego wnętrzu.

Przy instalacji należy pozostawić miejsce pokazane na rysunku.

- Przy instalacji telewizora ze stojakiem zdecydowanie zalecamy korzystanie wyłącznie z elementów dostarczonych przez firmę Samsung. Użycie elementów innego producenta może spowodować problemy z produktem lub obrażenia na skutek jego upadku.

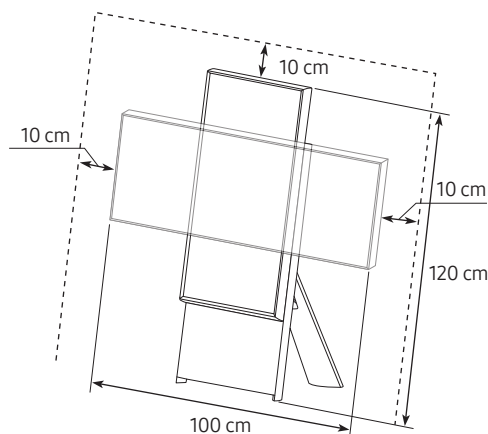

Środki ostrożności związane z instalacją telewizora

Telewizor The Sero należy zainstalować na płaskiej powierzchni, korzystając ze stojaka dostarczonego wraz z produktem.



Przestroga: W wyniku szarpania, pchania lub ciągnięcia telewizor może spaść. W szczególności należy dopilnować, aby dzieci nie uwieszały się na telewizorze ani nie powodowały jego destabilizacji. Mogłoby to spowodować upadek telewizora i w rezultacie poważne obrażenia lub nawet śmierć. Należy zawsze zachowywać środki ostrożności omówione w dołączonej do telewizora ulotce dotyczącej bezpieczeństwa.



OSTRZEŻENIE: Nigdy nie należy umieszczać telewizora w niestabilnym miejscu. Telewizor może spaść i spowodować poważne obrażenia, a nawet śmierć. Wielu obrażeniem, szczególnie u dzieci, można zapobiec, zachowując poniższe środki ostrożności:

- Zawsze używaj szafek, stojaków lub metod montażu zalecanych przez producenta telewizora.
- Zawsze używaj mebli, które mogą bezpiecznie utrzymać ciężar telewizora.
- Zawsze upewnij się, że telewizor nie wystaje poza krawędź mebla, na którym stoi.
- Zawsze instruuj dzieci, że nie wolno wspinać się na mebel, aby dosięgnąć telewizora ustawienia bądź jego przycisków, gdyż jest to bardzo niebezpieczne.
- Zawsze układaj przewody i kable podłączone do telewizora w taki sposób, aby nikt się o nie nie potknął ani ich nie pociągnął.
- Nigdy nie należy umieszczać telewizora w niestabilnym miejscu.
- Nigdy nie ustawiaj telewizora na wysokich meblach (np. kredens, biblioteczka) bez przytwierdzenia zarówno mebla, jak i telewizora do odpowiedniego wspornika.
- Nigdy nie ustawiaj telewizora na obrusie lub innych materiałach położonych na meblu pod telewizor.
- Nigdy na telewizorze ani na meblach, na których stoi telewizor, nie kładź przedmiotów, po które dzieci mogą się wspinać, takich jak zabawki i piloty.

Podczas przenoszenia posiadanego telewizora w inne miejsce należy zachować te same, wyżej podane środki ostrożności.

Środki ostrożności związane z przenoszeniem telewizora The Sero

Przy podnoszeniu i przenoszeniu produktu należy korzystać z poniższych rysunków.

- Produkt powinien podnosić dwie osoby tylko w pozycji i orientacji pionowej.
 - ⚠ Nie wolno przenosić produktu w orientacji poziomej.
 - ⚠ Upadek produktu może spowodować obrażenia ciała lub uszkodzenie produktu. Należy unikać urazów rąk i stóp.
 - ⚠ Podczas podnoszenia produktu nie wolno dotykać ekranu.

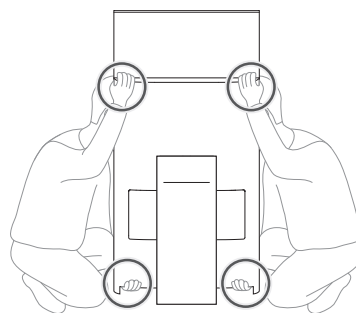

Nie wolno przenosić produktu w orientacji poziomej.

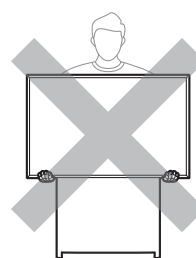
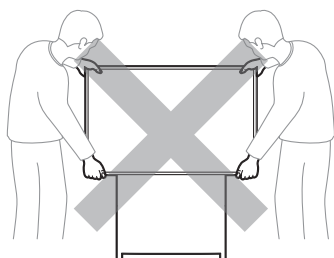

Nie wolno podnosić produktu w pojedynkę.

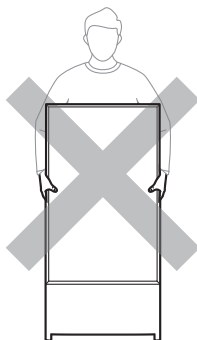

Nie wolno przenosić produktu przez przeciąganie.

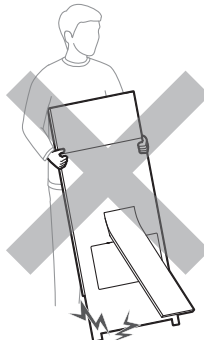

Przy przenoszeniu nie wolno trzymać za ekran.

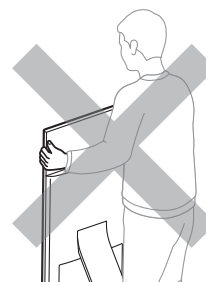

Uruchomienie konfiguracji wstępnej

Po podłączeniu urządzenia mobilnego można przystąpić do wstępnej konfiguracji.

Bezpośrednio po włączeniu telewizora po raz pierwszy uruchamiana jest konfiguracja wstępna. Konfiguracja wstępna pozwala jednocześnie skonfigurować podstawowe ustawienia telewizora takie jak tryb odbioru transmisji, wyszukiwanie kanałów i połączenie sieciowe.

- Przed uruchomieniem konfiguracji wstępnej należy upewnić się, że są podłączone urządzenia zewnętrzne.
- Aby można było skorzystać z funkcji Smart, telewizor musi być podłączony do Internetu.
- Aby można było przeprowadzić inicjalizację przy użyciu aplikacji SmartThings, urządzenie mobilne musi być podłączone za pośrednictwem sieci Wi-Fi.
- Jeśli w aplikacji SmartThings na urządzeniu mobilnym nie pojawi się automatycznie okienko podręcznej konfiguracji, kontynuuj konfigurację ręcznie po dodaniu telewizora przy użyciu funkcji **Dodaj urządzenie** na ekranie aplikacji SmartThings.
- Aplikacja SmartThings jest dostępna dla urządzeń mobilnych z systemem Android 6.0 lub nowszym lub też z systemem iOS 10 lub nowszym.
- Podczas komunikacji telewizora z urządzeniem mobilnym może tymczasowo wystąpić szum.



Konfigurację wstępną można także uruchomić przy użyciu menu telewizora (🏠 > ⚙️ **Ustawienia** > **Ogólne** > **Resetuj**).

Postępuj zgodnie z instrukcjami wyświetlanymi na ekranie konfiguracji wstępnej, aby skonfigurować podstawowe ustawienia telewizora odpowiednie do środowiska oglądania.

03 Połączenie z aplikacją SmartThings

Po połączeniu telewizora The Sero z aplikacją SmartThings na urządzeniu mobilnym można sterować trybem **Tryb pionowy** i powiązanymi funkcjami telewizora.

Aplikację SmartThings można zainstalować ze sklepu App Store lub Google Play.

- Aplikację SmartThings zainstalowaną na urządzeniu mobilnym należy zaktualizować do najnowszej wersji. Dostępne ekrany i funkcje mogą różnić się w zależności od wersji aplikacji.
- Aby można było połączyć telewizor The Sero z aplikacją SmartThings, telewizor i urządzenie mobilne muszą być w tej samej sieci.
 - Wyszukaj nazwę urządzenia The Sero, wybierając kolejno  >  Ustawienia > Ogólne > Menedżer systemu > Nazwa urządzenia.

Nawiązywanie połączenia między telewizorem The Sero i aplikacją SmartThings

Gdy po uruchomieniu aplikacji SmartThings na urządzeniu mobilnym pojawi się okno podręczne połączenia z telewizorem The Sero, naciśnij przycisk **Dodaj teraz**, aby połączyć produkt zgodnie z instrukcjami wyświetlanymi na ekranie.

Jeśli okno podręczne nie pojawi się, można zarejestrować produkt w następujący sposób:

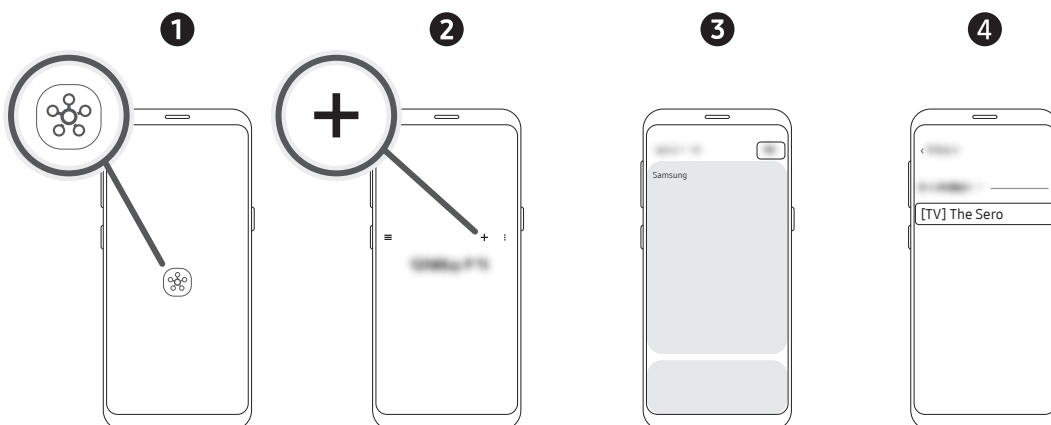

- Obraz ekranu urządzenia mobilnego może różnić się od rzeczywistego ekranu.







1. Uruchom aplikację SmartThings w urządzeniu mobilnym.
2. Dotknij przycisku **+** na środku po prawej stronie, a następnie dotknij opcji **Urządzenie**.
3. Dotknij przycisku **Skanuj** w prawym górnym rogu.
4. Dotknij nazwy produktu The Sero, gdy pojawi się na liście urządzeń do połączenia.
 - Jeśli nazwa produktu The Sero nie pojawi się na liście, dodaj go ręcznie.
5. Zarejestruj go zgodnie z instrukcjami wyświetlanymi na ekranie.

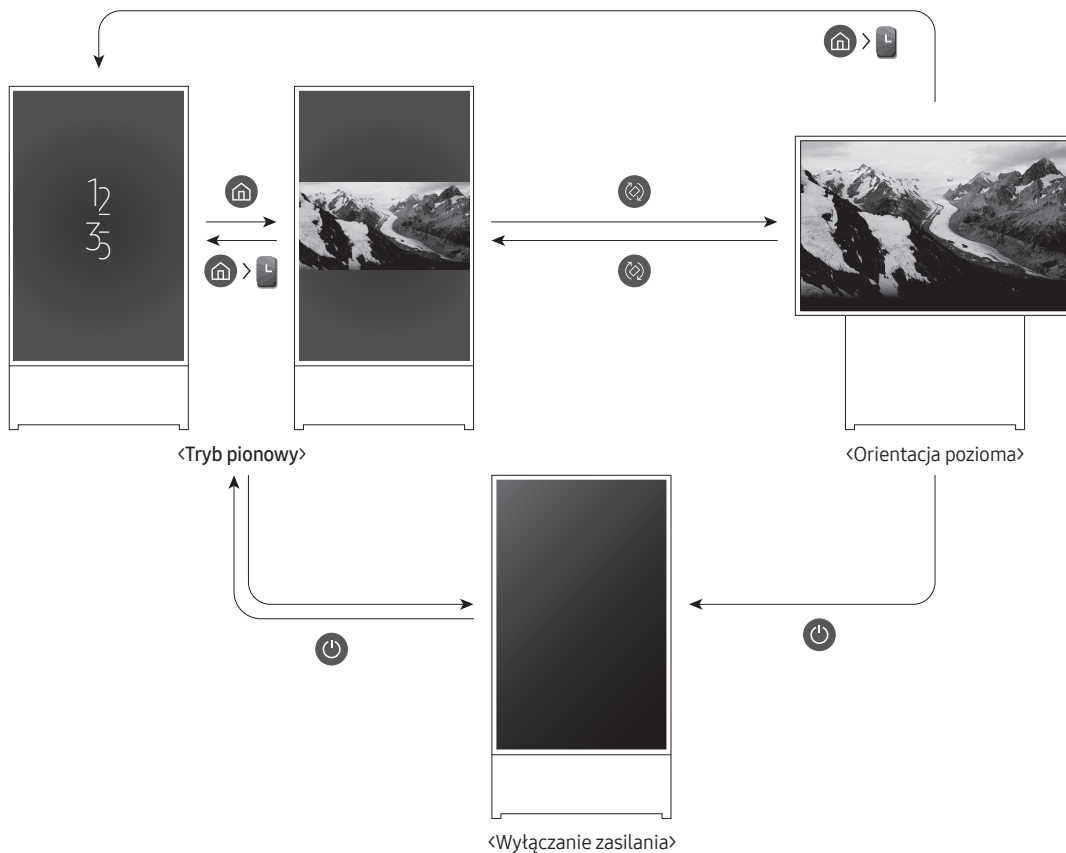

04 Operacje w trybie Tryb pionowy

Ekran można obrócić w pionie, a następnie odnaleźć żądaną zawartość, taką jak zdjęcia i inne obrazy, i wyświetlać ją, gdy produkt nie jest używany.

Zmiana trybu



- Aby przejść do ekranu zawartości tylko trybu **Tryb pionowy**, patrz:
 - W aplikacji SmartThings na urządzeniu mobilnym wybierz kolejno **The Sero** > **Sterowanie telewizorem**, a następnie naciśnij przycisk .
 - Naciśnij przycisk  na pilocie Pilot Samsung Smart, a następnie wybierz  **Tryb pionowy**.
 - Naciśnij i przytrzymaj przycisk  w trybie **Tryb pionowy**.
- Aby zamknąć ekran zawartości tylko dla trybu **Tryb pionowy**, na pilocie Pilot Samsung Smart naciśnij przycisk .
- Naciskając przycisk  na pilocie Pilot Samsung Smart, można przechodzić pomiędzy trybami Orientacja pionowa i Orientacja pozioma.
 - Gdy niektóre aplikacje są uruchomione w trybie **Tryb pionowy**, tryb można zmienić na orientację poziomą, jeśli pozwalają na to zasady obowiązujące w danej aplikacji.

- Aby przejść z trybu Orientacja pozioma do trybu Orientacja pionowa:
 - W aplikacji SmartThings na urządzeniu mobilnym wybierz kolejno **The Sero** > **Sterowanie telewizorem**, a następnie naciśnij przycisk .
 - Naciśnij przycisk  na pilocie Pilot Samsung Smart.
 - Naciśnij przycisk Asystent głosowy na pilocie Pilot Samsung Smart, a następnie wypowiedz polecenie „Tryb pionowy” lub „Obróć do pionu”.
- Gdy ekran telewizora The Sero zostanie przełączony z trybu Orientacja pozioma do trybu Orientacja pionowa, odtwarzana zawartość jest wyświetlana na środku ekranu zgodnie ze współczynnikiem kształtu.
- Po wyłączeniu zasilania w trybie Orientacja pozioma ekran przełącza się w tryb **Tryb pionowy**, a następnie telewizor wyłącza się. Aby telewizor był wyłączany w trybie Orientacja pozioma, należy zmienić jego ustawienie. (🏠) > ⚙️ **Ustawienia** > **Ogólne** > **Menedżer systemu** > **Wyłącz w trybie pionowym**)

Ustawianie zawartości dla trybu Tryb pionowy

- Dostępna zawartość może zmienić się w przyszłości.

Ustawianie za pomocą aplikacji SmartThings na urządzeniu mobilnym

Główne ustawienia trybu **Tryb pionowy** można skonfigurować za pomocą aplikacji SmartThings.

- Dostępne ekrany i funkcje mogą różnić się w zależności od wersji aplikacji.

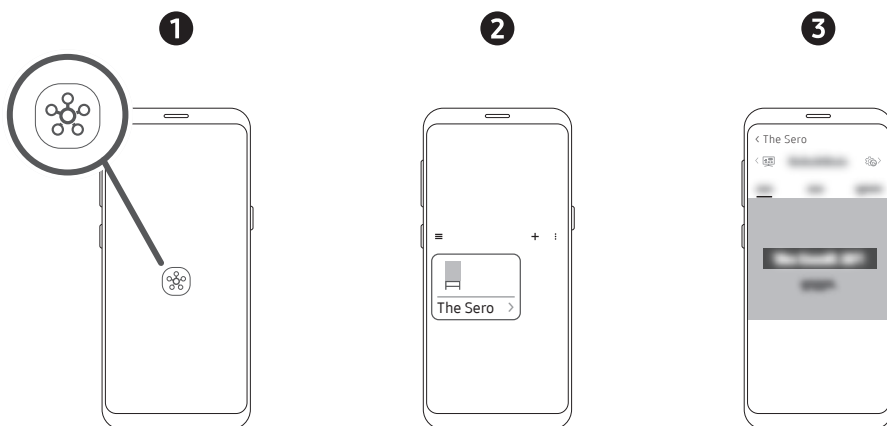

1. Uruchom aplikację SmartThings w urządzeniu mobilnym.
2. Dotknij pozycji **The Sero** na pulpicie, a następnie dotknij opcji **Tryb pionowy**.
3. Wybierz kategorię zawartości, wybierz żadaną zawartość, przeciągając ją w górę lub w dół, a następnie dotknij przycisku **Wyświetl** w **The Sero** na ekranie.



Wybrana zawartość zostanie ustawiona jako ekran zawartości tylko dla trybu **Tryb pionowy**.

Do wyboru dostępne są poniższe kategorie zawartości. Aby wyświetlić szczegółowe informacje o zawartości, dotknij przycisku Wyświetl szczegóły.

- **Zegar**
Pozwala wybrać dowolny z dostępnych kształtów zegarów.
- **Plakat**
Pozwala wybrać zawartość o zmysłowym, estetycznym wizualnie charakterze.
- **Moje zdjęcie**
Pozwala wybrać dowolne zdjęcie z urządzenia mobilnego.
- **Kinografika**
Zobacz hipnotyzujące połączenie zdjęcia i filmu, w którym odtwarzany jest zapętłony, subtelny ruch.
- **Ściana dźwięku**
W przypadku połączenia z urządzeniem mobilnym przez Bluetooth można wybrać film, który będzie wyświetlany w tle podczas odtwarzania muzyki.

Konfigurowanie telewizora za pomocą pilota

Po naciśnięciu na pilocie przycisku Wybierz na ekranie zawartości tylko dla trybu **Tryb pionowy** kategorie zawartości są wyświetlane w górnej części ekranu.

1. Naciśnij na pilocie przycisk kierunkowy w lewo lub w prawo, aby zmienić kategorię zawartości. Można zmienić następujące kategorie:
 - Zegar / Plakat / Moje zdjęcie / Kinografika / Ściana dźwięku
2. Przejdź do żądanej kategorii zawartości, a następnie naciśnij przycisk kierunkowy w górę lub w dół na pilocie Pilot Samsung Smart, aby wybrać żądaną zawartość.
 - Po upływie określonego czasu bez wybrania zawartości na ekranie zawartości tylko dla trybu **Tryb pionowy** ustawiana jest zawartość wyświetlana na ekranie.
3. Wybrana zawartość zostanie ustawiona jako ekran zawartości tylko dla trybu **Tryb pionowy**.

Odtwarzanie muzyki w trybie Tryb pionowy

Odtwarzanie muzyki z urządzenia mobilnego za pomocą telewizora The Sero

1. Połącz się z telewizorem The Sero po wyszukaniu go na liście urządzeń  (Bluetooth) na urządzeniu mobilnym.
2. Wybierz treść multimedialną do odtwarzania na urządzeniu mobilnym.

Wybrana zawartość będzie odtwarzana przez głośnik telewizora The Sero.

- Podczas odtwarzania muzyki na urządzeniu mobilnym przy podłączonym telewizorze The Sero jest ona automatycznie odtwarzana na telewizorze The Sero.



Ustawianie opcji Tryb pionowy

Wybierz telewizor The Sero w aplikacji SmartThings na urządzeniu mobilnym. Dotknij opcji **Tryb pionowy**, dotknij opcji **⋮** w prawym górnym rogu, a następnie wybierz opcję **Portrait Mode settings**. Korzystając z poniższych funkcji, można zmienić ustawienia ekranu **Tryb pionowy**.

- **Jasność**
Pozwala regulować jasność ekranu w trybie **Tryb pionowy**.
- **Codzienne informacje**
Domyślnie można ustawić wyświetlanie informacji o godzinie i pogodzie na ekranie zawartości tylko dla trybu **Tryb pionowy**.
 - Może się różnić w zależności od kategorii.
- **Resetuj moje zdjęcie**

Pozwala usunąć wszystkie osobiste zdjęcia dodane do urządzenia mobilnego i przywrócić domyślne.

Wybierz telewizor The Sero w aplikacji SmartThings na urządzeniu mobilnym, a następnie dotknij przycisku **⋮** w prawym górnym rogu. Dodatkowo można ustawić następujące funkcje:

- **Automatyczne włączanie/wyłączanie The Sero**
W zależności od odległości między urządzeniem mobilnym a telewizorem The Sero zasilanie może być kontrolowane automatycznie, aby zminimalizować zużycie energii.
 - Jeśli przy aktywnej tej funkcji urządzenie mobilne zbliży się do telewizora The Sero, jego ekran włączy się automatycznie.
 - Po upływie określonego czasu od chwili oddalenia urządzenia mobilnego ekran wyłączy się automatycznie.
 - Ta funkcja jest dostępna tylko w trybie **Tryb pionowy**.
- **Automatyczne połączenie Bluetooth**
Gdy urządzenie mobilne zarejestrowane w telewizorze The Sero zbliży się przy wyłączonym zasilaniu, muzyka odtwarzana na urządzeniu mobilnym zostanie automatycznie przełączona na głośniki telewizora The Sero.
 - Ta funkcja jest dostępna tylko w urządzeniach Samsung.
 - Ta funkcja jest dostępna tylko wtedy, gdy dla opcji Automatyczne włączanie/wyłączanie The Sero wybrano ustawienie **Włączone**.
 - Ta funkcja jest dostępna tylko w trybie **Tryb pionowy**.
- **Automatyczna jasność**
Regulacja jasności ekranu w zależności od natężenia oświetlenia otoczenia w trybie **Tryb pionowy**.
- **Wyłącznik czasowy**
Pozwala ustawić czas, po którym ekran ma zostać wyłączony w trybie **Tryb pionowy**.
 - Ta funkcja nie działa w trybie **Tryb pionowy** w widoku inteligentnym urządzenia mobilnego lub podczas odtwarzania muzyki z urządzenia mobilnego przez Bluetooth.

05 Pilot Samsung Smart

Informacje dotyczące przycisków na pilocie Pilot Samsung Smart

- Obrazy, przyciski i funkcje pilota Pilot Samsung Smart mogą różnić się w zależności od modelu.
- Funkcja Konfiguracja uniwersalnego pilota działa prawidłowo wyłącznie wtedy, gdy używany jest Pilot Samsung Smart dołączony do telewizora.
- Gdy niektóre aplikacje są uruchomione w trybie **Tryb pionowy**, tryb można zmienić na orientację poziomą, jeśli pozwalają na to zasady obowiązujące w danej aplikacji.

 **(Zasilanie)**
Naciśnij, aby włączyć lub wyłączyć telewizor.

 **(Przycisk Kolory / Liczby)**
Po każdym naciśnięciu tego przycisku naprzemiennie wyświetlane jest okno kolorowych przycisków oraz wirtualny panel numeryczny.

- Te kolorowe przyciski zapewniają dostęp do dodatkowych opcji używanej funkcji.
- Naciśnij, aby wyświetlić wirtualny panel numeryczny na ekranie. Przy użyciu klawiatury numerycznej wprowadź odpowiednie wartości numeryczne. Wybierz cyfry, a następnie wybierz **Gotowe**, aby wprowadzić wartość numeryczną. Służy do zmiany kanału, wprowadzania kodu PIN, kodu pocztowego itd.
- Naciśnięcie przez 1 sekundę lub dłużej powoduje wyświetlenie menu TTX.

 **(Wróć)**
Powrót do poprzedniego menu. Naciśnięcie przez 1 sekundę lub dłużej powoduje zakończenie uruchomionej funkcji. Naciśnięcie podczas oglądania programu powoduje powrót do poprzedniego kanału. Po naciśnięciu i przytrzymaniu przez ponad 1 sekundę w trybie **Tryb pionowy** pojawia się ekran zawartości tylko dla trybu **Tryb pionowy**.

 **(Odtwórz / pauza)**
Naciśnięcie powoduje wyświetlenie elementów sterujących odtwarzaniem. Za pomocą tych elementów sterujących można kontrolować odtwarzanie treści multimedialnych.

 **(Smart Hub)**
Powrót do ekranu Pierwszy ekran.

 **(Asystent głosowy)**
Uruchamianie funkcji Asystent głosowy. Aby uruchomić funkcję Asystent głosowy, naciśnij i przytrzymaj przycisk, wypowiedz polecenie, a następnie zwolnij przycisk.

- Obsługiwane języki i funkcje asystenta Asystent głosowy mogą różnić się w zależności od regionu geograficznego.

 **(Obróć)**
Naciśnij przycisk, aby obrócić ekran.

Wybierz
Wybór lub uruchomienie elementu znajdującego się w obszarze fokusu. Naciśnięcie podczas oglądania emitowanego programu powoduje wyświetlenie szczegółowych informacji o tym programie.

Przycisk kierunkowy (góra/dół/lewo/prawo)
Przesuwanie fokusu i zmiana wartości wyświetlanych w menu telewizora.

+ / - (Głośność)
Przesunięcie przycisku w górę lub w dół pozwala regulować głośność. Naciśnięcie przycisku powoduje wyciszenie dźwięku. Przytrzymanie przez 1 sekundę lub dłużej powoduje wyświetlenie menu **Skróty dostępności**.

^ / v (Kanał)
Przesunięcie przycisku w górę lub w dół pozwala zmienić kanał. Naciśnięcie przycisku powoduje wyświetlenie ekranu **Przewodnik**.

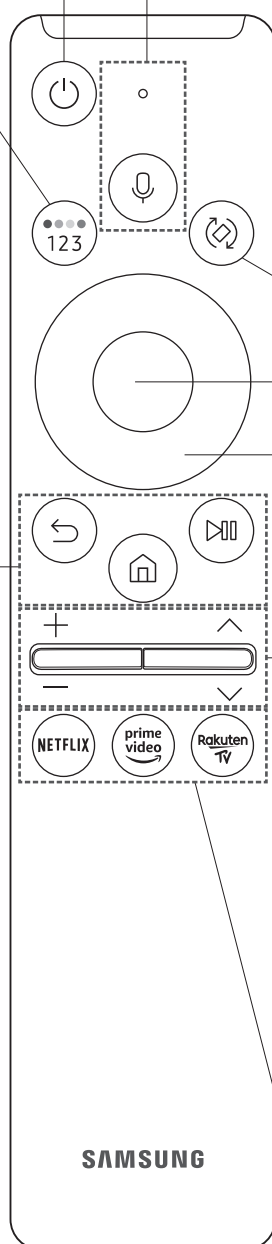

- Przytrzymanie przez 1 sekundę lub dłużej powoduje wyświetlenie ekranu **Lista kanałów**.

Naciśnij każdy przycisk, aby uruchomić jego funkcję.

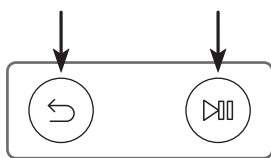

Parowanie telewizora z pilotem Pilot Samsung Smart



Po włączeniu telewizora po raz pierwszy pilot Pilot Samsung Smart przeprowadza automatyczne parowanie z telewizorem. Jeśli pilot Pilot Samsung Smart nie zostanie automatycznie sparowany z telewizorem, skieruj go w stronę czujnika pilota na telewizorze, a następnie naciśnij jednocześnie przyciski  oraz  i je przytrzymaj przez co najmniej 3 sekundy.

Wkładanie baterii do pilota Pilot Samsung Smart

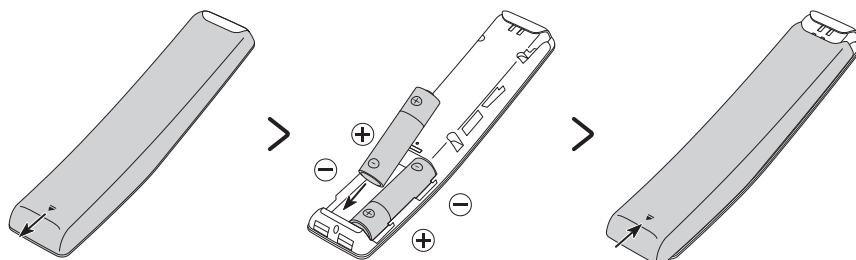

Aby włożyć baterie (1,5 V typu AA), należy przesunąć pokrywę w kierunku wskazywanym strzałką u dołu ilustracji w celu jej otwarcia, a następnie włożyć baterie w sposób przedstawiony na rysunku. Należy zwrócić uwagę na biegunowość. Pokrywę należy zamknąć w pokazany sposób.

- Zaleca się stosowanie baterii alkalicznych, gdyż działają one dłużej.

06 Konfiguracja telewizora The Sero

Korzystanie z funkcji Kontroler telewizora

Telewizor The Sero można włączać za pomocą przycisku Kontroler telewizora u góry tylnego panelu. Jeśli przycisk zostanie ponownie wciśnięty przy włączonym zasilaniu, na ekranie pojawi się menu funkcji. Sposób korzystania z menu przedstawiono na poniższym rysunku.

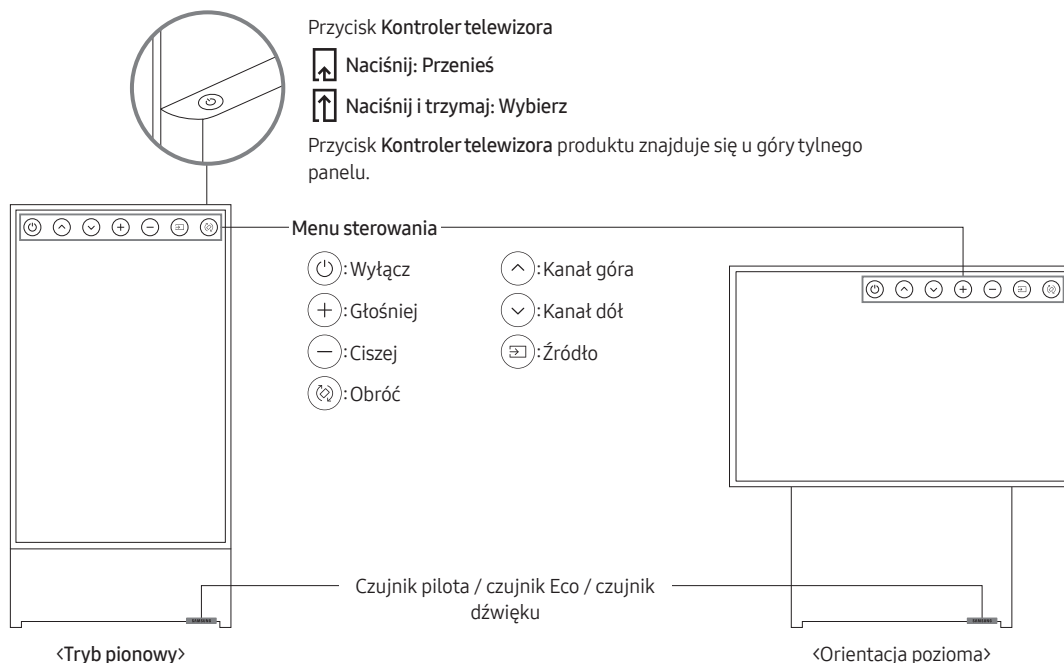

- Kolor i kształt produktu mogą się różnić w zależności od modelu.
- Należy zdjąć folię ochronną z logo Samsung. Czulość odbioru może się zmniejszyć, gdy czujnik jest przestonięty.

Ustawianie czujnika dźwięku

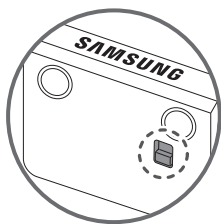

Czujnik dźwięku można włączyć lub wyłączyć za pomocą przycisku znajdującego się w dolnej części telewizora. Przy włączonym telewizorze można nacisnąć przycisk do tyłu, aby włączyć czujnik dźwięku, albo do przodu, aby go wyłączyć.

Aby sprawdzić, czy czujnik dźwięku jest włączony, czy wyłączony, należy wyświetlić okno podręczne na ekranie telewizora.

- Położenie i kształt czujnika dźwięku mogą się różnić w zależności od modelu.
- Podczas analizy z wykorzystaniem danych z czujnika dźwięku dane te nie są zapisywane.

07 Podłączanie do sieci

Podłączenie telewizora do sieci pozwala na dostęp do usług internetowych, takich jak Smart Hub, jak również na aktualizowanie oprogramowania.

Połączenie sieciowe — bezprzewodowe

Telewizor można połączyć z Internetem z wykorzystaniem bezprzewodowego punktu dostępu lub modemu.

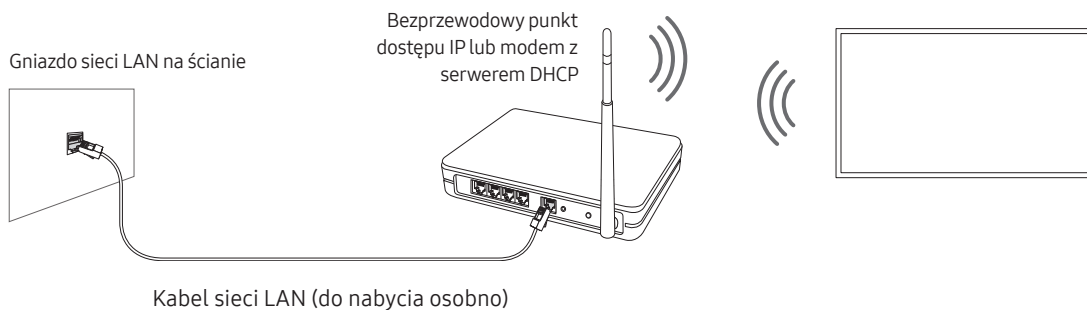

08 Rozwiązywanie problemów i konserwacja

Rozwiązywanie problemów

Jeśli telewizor wydaje się działać nieprawidłowo, najpierw zapoznaj się z poniższą listą potencjalnych problemów i rozwiązań. Można też zapoznać się z sekcją Rozwiązywanie problemów lub Najczęściej zadawane pytania w instrukcji elektronicznej e-Manual. Jeśli żadne z podanych rozwiązań nie dotyczy danego problemu, należy przejść na stronę „www.samsung.com” i kliknąć opcję Wsparcie lub skontaktować się z punktem serwisowym firmy Samsung (szczegóły na tylnej stronie okładki tej instrukcji).

- Panel ekranu TFT LED składa się z subpikseli, których wytworzenie wymaga zaawansowanej technologii. Mimo to na ekranie może występować kilka jasnych lub ciemnych pikseli. Nie mają one negatywnego wpływu na działanie urządzenia.
- Aby utrzymać telewizor w optymalnym stanie, aktualizuj jego oprogramowanie do najnowszej wersji. Użyj funkcji **Aktualizuj teraz** lub **Aktualizacja automatyczna** w menu telewizora (🏠 > ⚙️ Ustawienia > Pomoc techn. > Aktualizacja oprogramowania > Aktualizuj teraz lub Aktualizacja automatyczna).
- W trybie **Tryb pionowy** niektóre aplikacje lub zewnętrzne urządzenia wejściowe mogą nie obsługiwać wyświetlania na pełnym ekranie.

Telewizor nie włącza się.

- Sprawdź, czy przewód zasilający jest prawidłowo podłączony zarówno do telewizora, jak i gniazdka elektrycznego.
- Upewnij się, że gniazdo sieci elektrycznej jest sprawne, a czujnik pilota na dole telewizora świeci w sposób ciągły na czerwono.
- Naciśnij przycisk **Kontroler telewizora** z tyłu ekranu, aby sprawdzić, czy problem nie dotyczy pilota. Jeśli telewizor włączy się, przejdź do punktu „Pilot nie działa”.

Brak lub zniekształcenie obrazu/dźwięku z urządzenia zewnętrznego, wyświetlany komunikat „Słaby sygnał lub brak sygnału” na ekranie telewizora lub nie można znaleźć kanału.

- Upewnij się, że urządzenie jest prawidłowo podłączone oraz że wszystkie kable są całkowicie wsunięte.
- Odłącz i podłącz ponownie wszystkie kable podłączone do telewizora i urządzeń zewnętrznych. Jeśli to możliwe, przeprowadź próbę z nowymi kablami.
- Sprawdź, czy wybrano odpowiednie źródło sygnału wejściowego (🏠 > 📺 Źródło).
- Przeprowadź autodiagnostykę telewizora, aby stwierdzić, czy przyczyną problemu jest telewizor czy urządzenie (🏠 > ⚙️ Ustawienia > Pomoc techn. > Konserwacja urządzenia > Diagnostyka > Test obrazu lub Test dźwięku).
- Jeśli wyniki testu są prawidłowe, uruchom ponownie podłączone urządzenia przez odłączenie i ponowne podłączenie ich przewodów zasilających. Jeśli problem występuje nadal, zapoznaj się ze schematem połączeń w instrukcji użytkownika podłączonego urządzenia.
- Jeśli nie korzystasz z dekodera telewizji kablowej lub satelitarnej, a telewizor odbiera sygnały z anteny lub gniazda kablowego, uruchom funkcję **Automatyczne strojenie**, aby wyszukać kanały (🏠 > ⚙️ Ustawienia > Nadawanie > (Ustawienia automatycznego strojenia) > Automatyczne strojenie).
 - Ekran **Ustawienia automatycznego strojenia** może nie być wyświetlany w zależności od modelu lub regionu geograficznego.
 - Jeśli korzystasz z dekodera telewizji kablowej lub satelitarnej, zapoznaj się z jego instrukcją obsługi.

Nie działa moduł CI+.

- Ten telewizor Samsung jest zgodny ze standardem CI+ 1.4.
- Gdy moduł wspólnego interfejsu CI+ nie jest kompatybilny z tym urządzeniem, należy odłączyć moduł i skontaktować się z operatorem dostarczającym moduł CI+ w celu uzyskania pomocy.

Pilot nie działa.

- Sprawdź, czy podczas naciskania przycisku zasilania na pilocie miga wskaźnik zasilania na dole telewizora. Jeśli nie, wymień baterie w pilocie.
- Upewnij się, że baterie włożone są zgodnie z oznaczeniami biegunów (+/-).
- Skieruj pilota bezpośrednio na telewizor z odległości 1,5-1,8 m.
- Jeśli telewizor został dostarczony z pilotem Pilot Samsung Smart (Bluetooth), sparuj pilot z telewizorem.

Nagle włącza się dublowanie ekranu urządzenia mobilnego.

W przypadku wystąpienia drgań, gdy produkt znajduje się bardzo blisko urządzenia mobilnego z aktywną funkcją dublowania ekranu przez stuknięcie, dublowanie ekranu ustawionego urządzenia mobilnego włączy się. Gdy aktywna jest funkcja dublowania ekranu wielu urządzeń przez stuknięcie i wszystkie z nich znajdują się w zasięgu, każde stuknięcie w produkt spowoduje włączenie dublowania ekranu dowolnego urządzenia.

Pilot dekodera telewizji kablowej lub satelitarnej nie włącza/wyłącza telewizora ani nie reguluje jego głośności.

- Zaprogramuj pilota dekodera telewizji kablowej lub satelitarnej do obsługi telewizora. Kod telewizora SAMSUNG można znaleźć w instrukcji obsługi dekodera telewizji kablowej lub satelitarnej.

Ustawienia telewizora są kasowane po upływie 5 minut.

- Dla telewizora uruchomiono Tryb sklepowy. Zmień Tryb użytkownika w menu Ogólne na Tryb domowy (🏠)
> ⚙️ Ustawienia > Ogólne > Menedżer systemu > Tryb użytkownika > Tryb domowy).

Przerywana łączność Wi-Fi

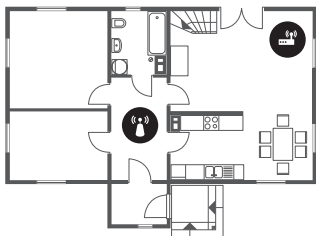

- Upewnij się, że telewizor jest podłączony do sieci (🏠 > ⚙️ Ustawienia > Ogólne > Sieć > Stan sieci).
- Upewnij się, że hasło Wi-Fi zostało wprowadzone prawidłowo.
- Sprawdź odległość pomiędzy telewizorem a modemem lub punktem dostępu. Odległość nie powinna przekraczać 15,2 m.
- Ogranicz zakłócenia przez rezygnację z użytkowania urządzeń bezprzewodowych lub ich wyłączenie. Sprawdź również, czy nie ma przeszkód między telewizorem a modemem lub punktem dostępu. (urządzenia elektryczne, telefony bezprzewodowe, ściany murowane/kominki itp. mogą ograniczać siłę sygnału Wi-Fi).

Struktura jednopiętrowa



Struktura wielopiętrowa



-  Bezprzewodowy punkt dostępu
-  Regenerator sygnału sieci bezprzewodowej

- Skontaktuj się z dostawcą usług internetowych i poproś o zresetowanie obwodu sieci w celu ponownego zarejestrowania adresów MAC modemu lub punktu dostępu oraz telewizora.

Problemy z aplikacjami wideo (Youtube itp.)

- Zmień adres DNS na 8.8.8.8. Wybierz (🏠 > ⚙️ Ustawienia > Ogólne > Sieć > Stan sieci > Ustaw. IP > Ustaw. DNS > Wprowadź ręcznie > Serwer DNS > wprowadź 8.8.8.8 > OK.
- Zresetuj przez wybranie opcji (🏠 > ⚙️ Ustawienia > Pomoc techn. > Konserwacja urządzenia > Diagnostyka > Resetuj Smart Hub.

Co to jest zdalna pomoc techniczna?

Usługa zdalnej pomocy technicznej firmy Samsung obejmuje indywidualną pomoc techniczną serwisanta firmy Samsung, który może zdalnie wykonać następujące czynności:

- Diagnostyka telewizora
- Regulacja ustawień telewizora
- Przywrócenie ustawień fabrycznych telewizora
- Zainstalowanie zalecanych aktualizacji oprogramowania układowego



Jak działa zdalna pomoc techniczna?

Z usługi zdalnej pomocy technicznej Samsung dla telewizora można łatwo skorzystać w następujący sposób:

1. Zadzwoń do punktu serwisowego firmy Samsung i poproś o zdalną pomoc techniczną.
2. Wyświetl menu w telewizorze, a następnie przejdź do menu **Pomoc techn..** (🏠 > ⚙️ Ustawienia > Pomoc techn.)
3. Wybierz opcję **Zarządzanie zdalne**, a następnie przeczytaj i zaakceptuj umowę serwisową. Po wyświetleniu ekranu kodu PIN podaj kod PIN przedstawicielowi serwisu.
4. Przedstawiciel serwisu uzyska wówczas zdalny dostęp do telewizora.

Czujnik Eco a jasność ekranu



Czujnik Eco powoduje automatyczne dostosowywanie jasności ekranu telewizora. Funkcja ta mierzy jasność otoczenia i optymalizuje jasność ekranu telewizora pod jej kątem. Dzięki temu zużycie energii przez telewizor zmniejsza się. Aby wyłączyć tę funkcję, wybierz  >  **Ustawienia** > **Ogólne** > **Rozwiązanie Eco** > **Wykrywanie światła otoczenia**.

- Jeśli podczas oglądania telewizji w zaciemnionym miejscu ekran telewizora będzie zbyt ciemny, może to być spowodowane działaniem funkcji **Wykrywanie światła otoczenia**.
- Czujnik Eco znajduje się w dolnej części telewizora. Czujnika nie należy niczym zastaniać. Zastonięcie powoduje zmniejszenie jasności obrazu.

Dbanie o telewizor

- Jeśli do ekranu telewizora została przyklejona naklejka, po jej odklejeniu na ekranie mogą pozostać ślady. Należy usunąć te ślady przed rozpoczęciem użytkowania telewizora.
- Obudowa i ekran telewizora mogą ulec zarysowaniu podczas czyszczenia. Aby uniknąć zarysowań, podczas czyszczenia obudowy i ekranu należy zachować ostrożność i korzystać z miękkiej szmatki.
- Nie należy rozpylać wody ani żadnej cieczy bezpośrednio na urządzenie. Dostanie się do produktu dowolnego płynu może spowodować awarię, pożar lub porażenie prądem.
- Aby wyczyścić ekran, należy wyłączyć telewizor, a następnie ostrożnie zetrzeć z panelu smugi i ślady palców szmatką z mikrofibry. Obudowę lub panel telewizora należy czyścić szmatką z mikrofibry zwilżoną niewielką ilością wody. Następnie należy usunąć wilgoć suchą szmatką. Podczas czyszczenia nie należy naciskać zbyt silnie na powierzchnię panelu, ponieważ może to spowodować jego uszkodzenie. Nigdy nie należy używać łatwopalnych substancji (benzyny, rozpuszczalników itp.) ani środków czyszczących. W przypadku ciężkich do usunięcia smug można spryskać szmatkę z mikrofibry niewielką ilością środka do czyszczenia ekranów, a następnie zetrzeć nią smugi.

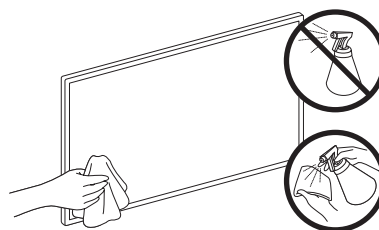

09 Dane techniczne i inne informacje

Dane techniczne

Nazwa modelu		QE43LS05T
Rozdzielczość ekranu		3840 x 2160
Rozmiar ekranu (przekątna)		43 cali 108 cm
Dźwięk (wyjście)		60 W
Orientacja pionowa Wymiary (szer. x wys. x gł.)	Korpus Z podstawą	564,7 x 1228,1 x 83,4 mm 564,7 x 1200,0 x 327,0 mm
Orientacja pozioma Wymiary (szer. x wys. x gł.)	Korpus Z podstawą	972,9 x 1024,1 x 83,4 mm 972,9 x 1002,0 x 327,0 mm
Ciężar		
Bez podstawy		26,0 kg
Z podstawą		33,3 kg

Uwagi dotyczące warunków pracy

Temperatura podczas pracy	10°C–40°C (50°F–104°F)
Wilgotność podczas pracy	10%–80%, bez kondensacji
Temperatura podczas przechowywania	-20°C–45°C (-4°F–113°F)
Wilgotność podczas przechowywania	5%–95%, bez kondensacji

- Konstrukcja oraz dane techniczne mogą ulec zmianie bez wcześniejszego powiadomienia.
- To urządzenie jest urządzeniem cyfrowym klasy B.
- Informacje dotyczące źródła zasilania i zużywanej mocy można znaleźć na tabliczce znamionowej produktu.
- Pomiar typowego poboru mocy zgodnie z normą IEC 62087.
- Tabliczka znamionowa znajduje się z tyłu telewizora. (W niektórych modelach tabliczka znamionowa znajduje się pod osłoną złączy).

Firma Samsung nie ponosi odpowiedzialności za jakiegokolwiek zniszczenie, uszkodzenie lub problemy związane z bezpieczeństwem produktu spowodowane próbą naprawy przez nieautoryzowane punkty serwisowe oraz samodzielną lub nieprofesjonalną naprawą, podczas której nie były przestrzegane instrukcje naprawy oraz konserwacji. Wszelkie uszkodzenia spowodowane próbą naprawy przez osoby inne niż autoryzowani partnerzy Samsung, nie będą objęte gwarancją.

Odwiedź stronę samsung.com/support, żeby sprawdzić dodatkowe informacje dotyczące zewnętrznego zasilacza oraz zdalnej kontroli zgodnie z europejską dyrektywą Ecodesign (Ekoprojekt)- dyrektywa ErP

Zmniejszanie poboru mocy

Po wyłączeniu telewizor przechodzi w tryb gotowości. W trybie tym w dalszym ciągu zużywa nieco energii elektrycznej. Aby zmniejszyć pobór mocy, należy odłączyć przewód zasilania, gdy telewizor nie jest używany przez dłuższy czas.

Licencje



The terms HDMI and HDMI High-Definition Multimedia Interface, and the HDMI Logo are trademarks or registered trademarks of HDMI Licensing LLC in the United States and other countries.

Firma Samsung niniejszym zaświadcza, że to urządzenie radiowe jest zgodne z dyrektywą 2014/53/UE i odpowiednimi wymogami ustawowymi Wielkiej Brytanii.

Pełny tekst deklaracji zgodności jest dostępny na stronie internetowej pod adresem:

Na stronie <http://www.samsung.com> przejdź do sekcji Wsparcie, a następnie wprowadź nazwę modelu.

Urządzenie może być używane we wszystkich krajach UE i w Wielkiej Brytanii.

Funkcja WLAN (Wi-Fi) urządzenia w pasmie 5 GHz może być użytkowana wyłącznie w pomieszczeniach.

Maks. moc nadawcza Bluetooth: 100 mW przy 2,4 GHz–2,4835 GHz

Maks. moc nadawcza Wi-Fi: 100 mW przy 2,4 GHz–2,4835 GHz, 200 mW przy 5,15 GHz–5,25 GHz, 100 mW przy 5,25 GHz–5,35 GHz oraz 5,47 GHz–5,725 GHz

OSTRZEŻENIE — ABY ZAPOBIEC ROZPRZESTRZENIANIU SIĘ OGNIA, ŚWIECZKI LUB INNE PRZEDMIOTY Z OTWARTYM OGNIEM NALEŻY TRZYMAĆ ZAWSZE Z DALA OD URZĄDZENIA.





Prawidłowa utylizacja tego produktu (przepisy dotyczące zużytego sprzętu elektrycznego i elektronicznego)

(Dotyczy krajów korzystających z oddzielnych systemów segregacji odpadów)

Oznaczenie umieszczone na produkcie, akcesoriach lub w instrukcji wskazuje, że produktu i jego elektronicznych akcesoriów (np. ładowarki, zestawu słuchawkowego, kabla USB itd.) po upływie okresu użytkowania nie należy usuwać wraz z innymi odpadami pochodzącymi z gospodarstw domowych. W celu uniknięcia skażenia środowiska lub narażenia na utratę zdrowia z powodu nieprawidłowej utylizacji, należy oddzielić te odpady od innych i pozbyć się ich w sposób odpowiedzialny i umożliwiający ponowne wykorzystanie surowców.

Użytkownicy domowi powinni skontaktować się ze sprzedawcą, u którego zakupili produkt, lub z organizacjami samorządowymi w celu uzyskania informacji na temat miejsca i sposobu bezpiecznej utylizacji tych produktów.

Użytkownicy instytucjonalni powinni skontaktować się ze swoim dostawcą i sprawdzić warunki umowy zakupu. Produktu nie należy usuwać wraz z innymi odpadami komercyjnymi.



Prawidłowa utylizacja baterii używanych wraz z produktem

(Dotyczy krajów korzystających z oddzielnych systemów segregacji odpadów)

Takie oznaczenie umieszczone na baterii, w instrukcji lub na opakowaniu wskazuje, że po upływie okresu użytkowania baterii nie należy usuwać wraz z innymi odpadami pochodzącymi z gospodarstw domowych. Chemiczne symbole Hg, Cd lub Pb wskazują, że bateria zawiera rtęć, kadm lub ołów w ilościach przekraczających poziom ustalony w dyrektywie 2006/66/WE. W przypadku nieprawidłowej utylizacji baterii substancje te mogą stanowić zagrożenie dla zdrowia człowieka lub dla środowiska.

Aby chronić zasoby naturalne oraz promować ponowne wykorzystywanie materiałów, należy oddzielić baterie od innych odpadów i utylizować je, korzystając z lokalnego, bezpłatnego systemu zwrotu baterii.