



## **Pralka automatyczna**

Instrukcja obsługi

**Пральна машина**

Ръководство за употреба



WITC 7612 B0W



**PL / BG**

Numer dokumentu : 2820528915\_PL/ 10-07-20.(22:31)

# 1 Ogólne instrukcje zachowania bezpieczeństwa

Rozdział ten zawiera instrukcje bezpieczeństwa, które mogą pomóc w zapobieganiu zagrożeniom urazami i uszkodzami materialnymi. Jeśli instrukcje te nie są przestrzegane, ważność tracą wszelkie gwarancje.

## 1.1. Bezpieczeństwo życia i mienia



### UWAGA!

- Nie wolno stawiać tego wyrobu na podłodze pokrytej dywanem lub wykładziną. W przeciwnym razie brak przepływu powietrza pod pralką spowoduje przegrzanie się jej części elektrycznych. Spowoduje to problemy w użytkowaniu pralki.
- Jeśli pralki nie używa się, należy wyjąć wtyczkę z gniazdka.
- Instalację i wszelkie naprawy wykonywać musi autoryzowany agent serwisowy. Producent nie ponosi odpowiedzialności za szkody, które może spowodować wykonanie procedur przez osoby nieupoważnione.
- Węże dopływu wody oraz węże spustowe muszą być mocno przytwierdzone i nie wolno dopuścić do ich uszkodzenia. W przeciwnym razie zachodzi zagrożenie wycieku wody.

- Jeśli w pralce nadal jest woda, nie wolno otwierać drzwiczek ani wyjmować filtru. W przeciwnym razie istnieje zagrożenie zalania wodą i poparzenia.
- Zamkniętych drzwiczek nie należy otwierać siłą. Drzwiczki otworzą się automatycznie od razu po zakończeniu cyklu prania. Jeśli drzwiczki się nie otwierają, należy zastosować rozwiązanie opisane w sekcji Rozwiązywanie problemów, „Nie można otworzyć drzwiczek”. Próba otwarcia drzwiczek siłą może spowodować uszkodzenie drzwiczek i ich zamka.
- Używaj wyłącznie detergentów, środków zmiękczających wodę i dodatków przeznaczonych do prania w pralce automatycznej.
- Postępuj zgodnie z instrukcjami na metkach wyrobów tekstylnych i opakowaniu detergentu.

## 1.2 Bezpieczeństwo obchodzenia się z gorącymi powierzchniami



### UWAGA!

- Przy praniu w wyższych temperaturach szyba w drzwiczkach znacznie się nagrzewa. Dlatego podczas prania nie może być dotykana, zwłaszcza przez dzieci.



## 1.3. Bezpieczeństwo dzieci



### UWAGA!

- Produkt ten może być używany przez dzieci w wieku 8 lat i starsze oraz osoby o obniżonej sprawności fizycznej, sensorycznej lub umysłowej albo nieposiadające odpowiedniego doświadczenia i umiejętności, pod warunkiem, że są nadzorowane lub przeszkolone w zakresie bezpiecznego użytkowania tego produktu oraz zagrożeń wynikających z jego użytkowania. Dzieci nie powinny bawić się tym produktem. Bez nadzoru dzieci nie powinny wykonywać czyszczenia ani prac konserwatorskich. Dzieci poniżej 3. roku życia mogą przebywać w pobliżu urządzenia wyłącznie pod nadzorem osób dorosłych.
- Materiały opakowaniowe są niebezpieczne dla dzieci. Należy trzymać je w bezpiecznym miejscu poza zasięgiem dzieci.
- Urządzenia elektryczne są niebezpieczne dla dzieci. Należy trzymać dzieci z dala od uruchomionego urządzenia. Nie wolno zezwalać dzieciom na zabawy przy pralce. Aby zapobiec manipulowaniu urządzeniem przez dzieci, należy zastosować blokadę dostępu dzieci.



### UWAGA!

- Przed opuszczeniem pomieszczenia, w którym stoi pralka, nie należy zamknąć jej drzwiczki.
- Wszystkie detergenty i dodatki przechowuj w bezpiecznym miejscu i zabezpiecz przed dostępem dzieci zamykając pokrywę pojemnika na detergent lub szczelnie zamykając opakowanie detergentu.

## 1.4 Bezpieczeństwo elektryczne



### ZAGROŻENIE

- Jeśli wyrób ten ma usterki nie powinno się go uruchamiać dopóki nie zostanie naprawiony przez autoryzowanego agenta serwisowego. Grozi to porażeniem elektrycznym!
- Urządzenie to zaprojektowano, aby ponownie podejmowało funkcjonowanie w przypadku przywrócenia zasilania energią elektryczną po przerwaniu zasilaniu. Jeśli chcesz skasować ten program, patrz rozdział „Kasowanie programów”.



## ZAGROŻENIE

- Wtyczkę pralki wsadza się do gniazdka z uziemieniem zabezpieczonego bezpiecznikiem 16 A. Konieczna jest instalacja uziemiająca wykonana przez wykwalifikowanego elektryka. Firma nasza nie odpowiada za żadne szkody powstałe przy użytkowaniu tego urządzenia bez uziemienia zgodnie z przepisami miejscowymi.
- Nie myje się pralki polewając lub skrapiając ją wodą! Grozi to porażeniem elektrycznym!
- Nie dotykaj wtyczki przewodu zasilającego wilgotnymi dłońmi! Nie wolno wyjmować wtyczki z gniazdka ciągnąc za przewód. Wtyczkę naciska się jedną ręką i wyciąga chwytając ją drugą ręką.
- W trakcie instalacji, konserwacji, czyszczenia i napraw wtyczka przewodu zasilającego pralkę powinna być wyjęta z gniazdka.
- W razie uszkodzenia przewodu zasilającego jego wymianę trzeba powierzyć producentowi, autoryzowanemu serwisowi, lub osobie o podobnych kwalifikacjach (najlepiej elektrykowi) lub osobie wskazanej przez importera w celu uniknięcia ewentualnych zagrożeń..

## 2. Ważne wskazówki ochrony środowiska

### 2.1 Zgodność z dyrektywą WEEE i usuwanie odpadów:

Niniejszy wyrób jest zgodny z dyrektywą Parlamentu Europejskiego i Rady (2012/19/WE). Wyrób ten oznaczony jest symbolem klasyfikacji zużytych urządzeń elektrycznych i elektronicznych (WEEE).



Ten symbol oznacza, że sprzęt nie może być umieszczany łącznie z innymi odpadami gospodarstwa domowego po okresie jego użytkowania. Zużyte urządzenie należy oddać do specjalnego punktu zbiórki zużytego sprzętu elektrycznego i elektronicznego w celu utylizacji.

Aby uzyskać informacje o punktach zbiórki w swojej okolicy należy skontaktować się z lokalnymi władzami lub punktem sprzedaży tego produktu. Gospodarstwo domowe spełnia ważną rolę w przyczynianiu się do ponownego użycia i odzysku zużytego sprzętu. Odpowiednie postępowanie ze zużytym sprzętem zapobiega potencjalnym negatywnym konsekwencjom dla środowiska naturalnego i ludzkiego zdrowia.

### Zgodność z dyrektywą RoHS:

Niniejszy wyrób jest zgodny z dyrektywą Parlamentu Europejskiego i Rady RoHS (Ograniczenie użycia substancji niebezpiecznych) (2011/65/WE). Nie zawiera szkodliwych i zakazanych materiałów, podanych w tej dyrektywie.

### 2.2. Informacje o opakowaniu

Opakowanie tego wyrobu wykonano z materiałów nadających się do recyklingu, zgodnie z naszym ustawodawstwem krajowym. Nie wyrzucaj materiałów opakowaniowych do śmieci wraz z innymi odpadkami domowymi. Oddaj je w jednym z wyznaczonych przez władze lokalne punktów zbiórki materiałów opakowaniowych.

### 3. Przeznaczenie

- Urządzenie to przeznaczone jest do użytku domowego. Nie służy do celów komercyjnych i nie należy jej używać wbrew jej przeznaczeniu.
- Urządzenie to wolno stosować tylko do prania i płukania tkanin posiadających właściwe oznaczenie.
- Producent odmawia jakiegokolwiek odpowiedzialności z tytułu nieprawidłowego użytkowania lub transportu.
- Okres użytkowania tego wyrobu wynosi 10 lat. Przez ten czas dostępne będą oryginalne części zamienne do prawidłowej eksploatacji tego urządzenia.
- Urządzenie przeznaczone jest do użytku w gospodarstwach domowych i do podobnego zastosowania, takiego jak:
  - pomieszczenia kuchenne dla pracowników sklepów, biur i innych środowisk pracy;
  - gospodarstwa rolne;
  - przez klientów w hotelach, motelach i innych budynkach mieszkalnych;
  - pensjonaty;
  - miejsca ogólnodostępne w blokach lub pralniach.

## 4 Dane techniczne

Nazwa lub znak towarowy dostawcy	Beko
Nazwa modelu	WITC 7612 BOW
	7179242400
Pojemność znamionowa (kg)	7
Maksymalna prędkość wirowania (obr/min)	1200
Do zabudowy	Tak
Wysokość (cm)	82
Szerokość (cm)	60
Głębokość (cm)	56
Pojedynczy wlot wody/ Podwójny wlot wody	• / -
• Dostępny	
Napięcie i częstotliwość zasilania (V/Hz)	230 V / 50Hz
Prąd całkowity (A)	10
Moc całkowita (W)	2200
Główny kod modelu	9211



### INFORMACJE

ENERGY

**SUPPLIER'S NAME**      **MODEL IDENTIFIER** → (\*)

A

A

- Dostęp do informacji na temat modelu, przechowywanych w bazie danych produktów, można uzyskać poprzez odwiedzenie następujących witryn i wyszukanie identyfikatora modelu (\*), który można znaleźć na etykiecie energetycznej.

<https://eprel.ec.europa.eu/>

### Tabela symboli

## 4.1 Instalacja

- Po instalację pralki zwróć się do najbliższego autoryzowanego serwisu.
- Przygotowanie miejsca na pralkę oraz instalacji elektrycznej i wodno-kanalizacyjnej w tym miejscu jest obowiązkiem klienta.
- Upewnij się, że węże dopływu i odpływu wody, a także elektryczny przewód zasilający nie uległy zagięciu, zakleszczeniu lub uszkodzeniu przy ustawianiu pralki w jej miejscu po zainstalowaniu lub czyszczeniu.
- Zadbaj o to, aby elektryczne i hydrauliczne przyłączenia pralki wykonał autoryzowany serwis. Producent nie ponosi odpowiedzialności za szkody, które może spowodować instalacja i naprawa wykonywana przez osoby nieupoważnione.
- Przed zainstalowaniem obejrzyj pralkę aby sprawdzić, czy nie ma jakichś usterek. Jeśli ma, nie instaluj jej. Uszkodzone urządzenia zagrażają Twojemu bezpieczeństwu.

### 4.1.1 Właściwe miejsce instalacji

- Ustaw pralkę na twardej i równej podłodze. Nie stawiaj jej na dywanie lub wykładzinie o wysokim runie ani na innych podobnych powierzchniach.
- Łączna waga pralki i suszarki ustawionych na sobie wynosi - po załadowaniu - 180 kg. Ustaw pralkę na solidnej i płaskiej podłodze o wystarczającej nośności!
- Nie stawiaj pralki na przewodzie zasilającym.
- Nie instaluj pralki w miejscu, gdzie temperatura spada poniżej 0°C.
- Zaleca się pozostawienie miejsca po obu stronach maszyny w celu zmniejszenia wibracji i hałasu
- Na podłodze stopniowanej nie stawiaj pralki obok krawędzi ani na podeście.
- Nie umieszczaj na pralce źródeł ciepła, takich jak płyty grzejne, żelazka, piekarniki itp. i nie używaj ich na produkcie.

### 4.1.2 Usuwanie wzmocnień opakowania



Przechylił pralkę do tyłu, aby usunąć wzmocnienie opakowania. Zdejmij wzmocnienia pociągając je za wstążkę. Czynności tej nie wykonuj samodzielnie.

### 4.1.3 Usuwanie zabezpieczeń transportowych

- 1 Odpowiednim kluczem poluzuj wszystkie śruby, aż będą się swobodnie obracać.
- 2 Zdejmij śruby zabezpieczające do transportu obracając je lekko.
- 3 Plastikowe osłony z torebki zawierającej tę instrukcję załóż na otwory w panelu tylnym.

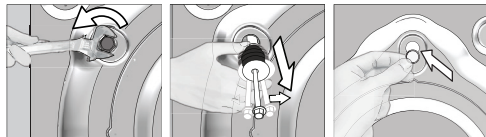

#### UWAGA!

- Przed uruchomieniem pralki wyjmij śruby zabezpieczające na czas transportu! W przeciwnym razie produkt może zostać uszkodzony.



#### INFORMACJE

- Należy zachować śruby zabezpieczające po to, aby ponownie ich użyć przy następnym transporcie pralki.
- Śruby zabezpieczające na czas transportu zakłada się w kolejności odwrotnej do ich zdejmowania.
- Nie wolno transportować pralki bez prawidłowo zamontowanych śrub zabezpieczających!

### 4.1.4. Przyłączanie zasilania w wodę



#### INFORMACJE

- Ciśnienie wody niezbędne do korzystania z produktu wynosi od 1 do 10 barów (0,1–1 MPa). Oznacza to, że przy pełnym otwarciu kranu musi z niego wypływać 10 – 80 litrów wody na minutę, aby zapewnić płynną pracę pralki. Jeżeli ciśnienie wody jest zbyt wysokie, zamontuj zawór redukcyjny.



#### UWAGA!

- Modeli z pojedynczym dopływem wody nie należy podłączać do kranu z gorącą wodą. W takim przypadku pranie ulegnie zniszczeniu lub pralka przełączy się w tryb ochronny i nie będzie działać.
- Do nowego urządzenia nie należy stosować starych ani używanych węży wlotu wody. Może to spowodować zaplamienie prania.

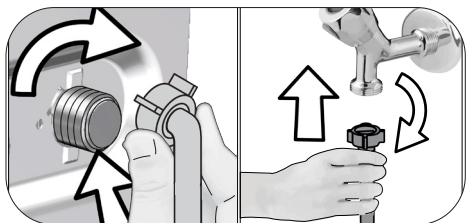

- 1 Ręcznie dokręć nakrętki na węży. Do zakręcania nakrętek nie wolno używać kluczy.
- 2 Po przyłączeniu węża, otwórz całkowicie kran i sprawdź, czy nie ma przecieków w punktach połączeń. Jeśli pojawią się wycieki, zakręć kran i zdejmij nakrętkę. Po sprawdzeniu ułożenia uszczelki, dokręć ponownie nakrętkę. Aby zapobiec wyciekom wody oraz spowodowanych nimi szkód, zakręcaj kran, kiedy nie używasz pralki.

#### 4.1.5 Przyłączenie węża spustowego do odpływu

- Koniec węża spustowego przymocuj bezpośrednio do odpływu ścieków, sedesu, umywalki lub wanny.

**UWAGA!**

- Gdy wąż wypadnie z obsady w trakcie spuszczenia wody z pralki, mieszkanie ulegnie zalaniu. Ponadto grozi to oparzeniem z powodu wysokiej temperatury prania! Aby zapobiec takim sytuacjom i zapewnić prawidłowe pobieranie i spuszczenie wody przez pralkę, bezpiecznie zamocuj wąż spustowy.

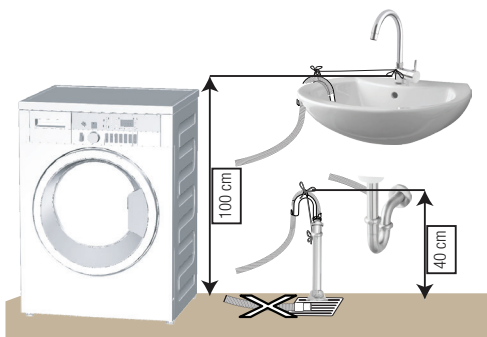

- Wąż ten przyłącza się na wysokości od 40 cm do 100 cm.

- Po uniesieniu węża z podłogi (poniżej 40 cm nad podłożem), odpływ wody będzie utrudniony i gotowe pranie może być zbyt wilgotne. Z tego powodu należy przestrzegać wysokości podanych na rysunku.
- Aby zapobiec powrotowi ścieków do pralki i zapewnić łatwy odpływ, nie zanurzaj końca węża w ściekach ani nie wkładaj go do odpływu ścieków głębiej niż na 15 cm. Jeśli wąż jest zbyt długi, skróć go.
- Końcówka węża nie może być zagięta ani nadepnięta, a wąż nie może być zakleszczony między odpływem a urządzeniem.
- Jeśli wąż jest zbyt krótki, przedłuż go stosując oryginalny przedłużacz. Wąż nie może być dłuższy niż 3,2 m. Aby zapobiec usterkom spowodowanym przeciekiem wody, połączenie między wężem przedłużającym a wężem spustowym pralki musi być zabezpieczone właściwym zaciskiem, aby wąż nie wypadł i nie powodował wycieku wody.

#### 4.1.6 Nastawianie nóżek

**UWAGA!**

- Aby zapewnić cichą i pozbawioną wibracji pracę urządzenia, należy je wypoziomować na nóżkach. Wypoziomuj urządzenie poprzez regulację nóżek. W przeciwnym razie pralka może przesuwać się i doprowadzić do uszkodzeń związanych z wibracją.
- Nie używaj narzędzi do poluzowania nakrętek kontujących. W przeciwnym razie ulegną one uszkodzeniu.

- 1 Ręcznie poluzuj nakrętki zabezpieczające nóżek pralki.
- 2 Nastaw nóżki tak, aby pralka stała pewnie i równo.
- 3 Ręcznie ponownie zakręć wszystkie nakrętki blokujące.

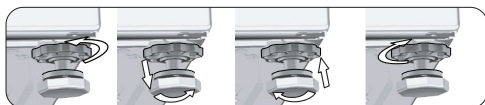



## Regulacja nóżek przy użyciu poziomiccy

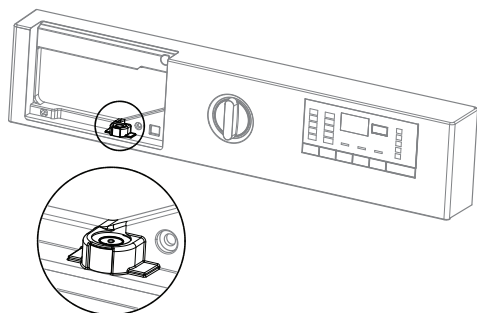

- W celu ustawienia poziomiccy należy wyjąć szufladę na detergenty.
- Aby urządzenie działało prawidłowo, pęcherzyk powietrza musi znajdować się **pośrodku** poziomiccy.
- Jeśli pęcherzyk w poziomiccy znajduje się po **lewej** stronie, należy wyregulować wysokość **prawej** nóżki pralki.
- Jeśli pęcherzyk w poziomiccy znajduje się po **prawej** stronie, należy wyregulować wysokość **lewej** nóżki pralki.
- Jeśli pęcherzyk w poziomiccy znajduje się po **tylnej** stronie, należy wyregulować wysokość **przednich** nóżek pralki.
- Jeśli pęcherzyk w poziomiccy znajduje się po **przedniej** stronie, należy wyregulować wysokość **tylnych** nóżek pralki.

### 4.1.7 Połączenia elektryczne

Przyłącz pralkę do uziemionego gniazdka zabezpieczonego bezpiecznikiem 16 A. Firma nasza nie odpowiada za żadne szkody powstałe przy użytkowaniu tego urządzenia bez uziemienia zgodnie z przepisami miejscowymi.

- Połączenie musi być wykonane zgodnie z obowiązującymi przepisami krajowymi.
- Przewody obwodu gniazdka elektrycznego muszą spełniać wymogi urządzenia. Zaleca się zastosowanie wyłącznika różnicowoprądowego (ang. Ground Fault Circuit Interrupter, GFCI).
- Wtyczka przewodu zasilającego musi być dostępna po zainstalowaniu.

- Jeśli prąd zabezpieczenia w domu jest mniejszy niż 16 A, zleć wykwalifikowanemu elektrykowi zainstalowanie bezpiecznika 16 A.
- Napięcie podane w "Danych technicznych" musi być równe napięciu w sieci zasilającej mieszkanie.
- Do przyłączenia nie używaj przedłużaczy ani rozgałęźników.



### UWAGA!

- Uszkodzone przewody zasilające muszą być wymieniane przez przedstawicieli autoryzowanego serwisu.

### 4.1.8 Uruchomienie



Przed uruchomieniem pralki upewnij się, że wykonano wszystkie przygotowania zgodnie z punktem „Ważne instrukcje

zachowania bezpieczeństwa i ochrony środowiska naturalnego” oraz instrukcjami w sekcji „Instalacja”.

Aby przygotować pralkę do prania wykonaj pierwszą operację z programu Drum Cleaning [Czyszczenie bębna]. Jeżeli w twojej pralce nie ma tego programu, zastosuj metodę opisaną w punkcie 4.4.2.



### INFORMACJE

- Użyj odkamieniacza do pralek.
- Ze względu na proces kontroli jakości w trakcie produkcji we wnętrzu pralki może pozostać trochę wody. Nie szkodzi to pralce.

## 4.2 Przygotowanie

### 4.2.1 Sortowanie odzieży

- Odzież przeznaczoną do prania należy posortować według typu tkaniny, koloru i stopnia zabrudzenia oraz dopuszczalnej temperatury prania.
- Zawsze należy przestrzegać instrukcji z metek odzieży.

### 4.2.2 Przygotowanie rzeczy do prania

- Rzeczy do prania z elementami metalowymi, np. biustonosze ze stelażem drucianym, klamry pasków i metalowe guziki, uszkodzą pralkę. Należy usunąć metalowe części lub prać takie rzeczy w workach do prania lub poszewkach na poduszkę.
- Należy wyjąć z kieszeni wszystkie przedmioty takie jak monety, długopisy i spinacze biurowe oraz wywrócić kieszenie na zewnątrz i oczyścić szczoteczką. Przedmioty takie mogą zniszczyć pralkę lub powodować nadmierny hałas.
- Małe sztuki odzieży takie jak skarpetki dziecięce i pończochy nylonowe należy włożyć do worka do prania lub poszewki na poduszkę.
- Firanki należy wkładać, nie gniotać ich. Zdjąć klamki i haczyki z firanek.
- Zapiąć zamki błyskawiczne i wszystkie guziki oraz zaszyć miejsca rozerwane i naderwane.
- Produkty z metkami „można prać w pralce” lub „prać ręcznie” należy prać tylko w odpowiednim programie.
- Nie prać rzeczy kolorowych razem z białymi. Nowa odzież bawełniana w ciemnym kolorze może mocno farbować. Należy ją prać oddzielnie.
- Uporczywe plamy należy w odpowiedni sposób wyabić przed rozpoczęciem prania. W razie wątpliwości należy zasięgnąć porady w pralni chemicznej.
- Należy używać tylko barwników/odbarwiaczy oraz środków do usuwania kamienia kotłowego odpowiednich do prania w pralce. Należy zawsze przestrzegać instrukcji umieszczonych na opakowaniu.
- Spodnie i delikatne ubrania należy prać wywrócone na lewą stronę.
- Ubrania wykonane z wełny z angory przed praniem trzymać kilka godzin w zamrażarce. Zredukuje to zbijanie się tkaniny.

- Rzeczy do prania, które miały intensywny kontakt z substancjami takimi jak mąka, wapno w proszku, mleko w proszku itp. należy wytrzeć przed włożeniem do pralki. Tego typu kurz czy zanieczyszczenia z rzeczy do prania mogą się odkładać na wewnętrznych częściach pralki i z czasem spowodować jej uszkodzenie.

### 4.2.3 Wskazówki dotyczące oszczędzania energii i wody

Następujące informacje pomogą użytkownikowi pralkę w sposób energo-/wodnooszczędny i przyjazny środowisku naturalnemu.

- Należy używać pralki, wykorzystując pełną pojemność dopuszczalną w wybranym programie, ale jej nie przeładowywać. Patrz „Tabela programów i zużycia”.
- Postępuj zgodnie z instrukcjami umieszczonymi na opakowaniu detergentu.
- Rzeczy mało zabrudzone prać w niskich temperaturach.
- Do niewielkich ilości lekko zabrudzonego prania stosować szybsze programy.
- Nie stosować prania wstępnego ani wysokich temperatur w przypadku rzeczy niezbyt zabrudzonych i niepoplamionych.
- W przypadku suszenia prania w suszarce należy wybrać najszybszą prędkość wirowania zalecaną dla wybranego programu prania.
- Nie używać więcej detergentu niż jest to zalecane na jego opakowaniu.

### 4.2.4 Wkładanie odzieży

1. Otworzyć drzwiczki.
2. Włożyć pranie, luźno układając je w pralce.
3. Przycisnąć drzwiczki do momentu usłyszenia odgłosu zamykanego zamka, aby je zamknąć. Należy się upewnić, że nic nie utknęło w drzwiczkach.

### 4.2.5 Prawidłowa ładowność

Maksymalna ładowność zależy od rodzaju tkaniny, stopnia zabrudzenia i wybranego programu prania. Pralka automatycznie dostosowuje ilość wody do wagi prania znajdującego się w bębnie.



#### OSTRZEŻENIE:

- Postępować zgodnie z informacjami zawartymi w „Tabeli programów”. Sprawność pralki spada, jeśli jest ona przeładowana. Ponadto mogą wystąpić nadmierne drgania i hałas.

## 4.2.6 Stosowanie detergentu i środka zmiękczającego

### Wybór detergentu

Rodzaj używanego detergentu zależy od programu prania, rodzaju tkaniny i koloru.

- Używaj różnych detergentów do prania kolorowego i białego.
- Pierz delikatne ubrania tylko specjalnymi detergentami (detergenty w płynie, szampon do wełny itp.) przeznaczonymi wyłącznie do delikatnych ubrań i zgodnie z sugerowanymi programami.
- Do prania ciemnych ubrań i kołder zaleca się stosowanie detergentów w płynie.
- Rzeczy wełniane należy prać zgodnie z sugerowanym programem i specjalnym detergentem przeznaczonym do wełny
- Zapoznaj się z opisami programów sugerowanych dla różnych tkanin.
- Wszystkie zalecenia dotyczące detergentów odnoszą się wybranego zakresu temperatur programów.



### OSTRZEŻENIE:

- Używaj wyłącznie detergentów wyprodukowanych specjalnie do pralek.
- Nie używaj mydła w proszku.



### INFORMACJE

- W przypadku używania detergentów, środków zmiękczających, krochmalu, barwników do tkanin, wybielaczy lub odkamieniaczy należy uważnie czytać instrukcje ich producentów umieszczone na opakowaniach i przestrzegać sugerowanego dozowania. Użyj miarki, jeśli jest dostępna.

### Szuflada na detergent

Szuflada na detergent w tej pralce składa się z czterech różnych komór: na proszek do prania podstawowego, płyn do prania podstawowego, środek zmiękczający w płynie i proszek do prania wstępnego. Każdy z tych środków do prania dozowany jest automatycznie w odpowiedniej chwili podczas wykonywania programu piorącego.

Nie należy podawać środków piorących bezpośrednio do bębna. Zawsze należy używać szuflady na detergent.

Po podaniu środków piorących nie należy zamykać szuflady zbyt szybko. Może to spowodować przedwczesne dozowanie środków, co osłabi efekt prania i może uszkodzić tkaniny.



### INFORMACJE

- Nie otwierać szuflady na detergent w trakcie wykonywania programu piorącego.

Komory szuflady na detergenty przedstawiono poniżej:

- 1) Komora lewa o numerze „II” (komora prania podstawowego na detergent oraz wybielacz lub odplamiacz w proszku);
- 2) Komora lewa o numerze „II” (komora prania podstawowego na detergent oraz wybielacz lub odplamiacz w płynie);
- 3) Komora środkowa o numerze „I” (komora prania wstępnego na detergent w proszku, odplamiacz w proszku lub wybielacz w płynie – wybielacz w płynie trzeba dodawać w trakcie prania wstępnego albo w pierwszym kroku płukania programu piorącego). Wybielacz w płynie trzeba dodawać ręcznie w trakcie nabierania wody przez pralkę;
- 4) Komora prawa oznaczona symbolem „ ” (komora na środek zmiękczający w płynie).

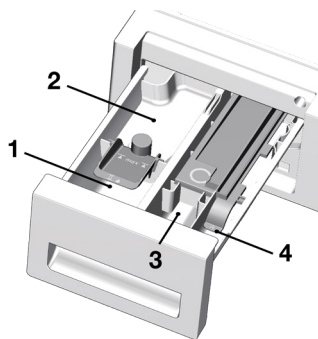

### (II) Komora główna prania

Przed uruchomieniem programu piorącego nasypać detergentu w proszku do komory lewej oznaczonej numerem II. Należy stosować miarkę dołączoną przez producenta oraz przestrzegać instrukcji umieszczonych na opakowaniu detergentu. Także do tej komory należy sypać wybielacz/odplamiacz w proszku.

Przed uruchomieniem programu piorącego nalać detergentu w płynie do komory prania podstawowego oznaczonej numerem II . Także do tej komory należy nalewać odplamiacz w płynie.

Nalać zalecaną ilość detergentu w płynie do lewej komory oznaczonej symbolem „II●” i rozcieńczyć go ciepłą wodą do maksymalnego poziomu napełnienia (maks.II●).

Koncentraty detergentów należy rozcieńczać ciepłą wodą, w przeciwnym razie syfon może się z czasem zatkać.

Nie należy nalewać detergentu powyżej linii maksymalnego poziomu napełnienia. W przeciwnym razie nadmiar detergentu trafi do prania bez wody i może poplamieć odzież.

W takim przypadku trzeba będzie ponownie napełnić tę komorę. Nie należy wylewać detergentu bezpośrednio na pranie, ponieważ może to spowodować poplamienie odzieży.

### **Komora płynu zmiękczającego**

Nalać zalecaną ilość detergentu w płynie do lewej komory oznaczonej symbolem „☼” i rozcieńczyć go ciepłą wodą do maksymalnego poziomu napełnienia (maks. ☼).

Koncentraty środków zmiękczających należy rozcieńczać ciepłą wodą, w przeciwnym razie syfon może się z czasem zatkać.

Nie należy nalewać płynu zmiękczającego powyżej linii maksymalnego poziomu napełnienia. W przeciwnym razie nadmiar środka zmiękczającego zmiesza się z wodą piorącą i trzeba będzie ponownie napełnić tę komorę.

Nie należy wylewać środka zmiękczającego bezpośrednio na pranie, ponieważ może to spowodować poplamienie odzieży.

Płyn zmiękczający będzie dozowany automatycznie w ostatnim kroku płukania w programie piorącym.

(I) Komora prania wstępnego

Nasypać detergentu do prania wstępnego lub odplamiacza w proszku do komory środkowej o numerze I.

Do tej komory można także nalać wybielacz w płynie w trakcie, gdy pralka pobiera wodę podczas prania wstępnego lub pierwszego kroku płukania. Dodawanie wybielacza w płynie w trakcie, gdy pralka pobiera wodę umożliwia jego rozpuszczenie, zanim zostanie podany do prania. Aby w trakcie wykonywania programu piorącego użyć wybielacza w płynie, trzeba wybrać opcję dodatkowego płukania.

Wybielacz trzeba płukaniem usunąć z prania, w przeciwnym razie może spowodować swędzenie skóry.



### **INFORMACJE**

- Przed użyciem wybielacza w płynie należy uważnie przeczytać instrukcje jego dozowania i metki ze wskazówkami prania odzieży.

### **Krochmal**

- Wlać lub wsypać krochmal w płynie lub w proszku albo barwnik do komory na środek zmiękczający zgodnie ze wskazówkami umieszczonymi na opakowaniu produktu.
- Nie należy stosować środka zmiękczającego tkaniny i krochmalu w tym samym cyklu piorącym.
- Po użyciu krochmalu należy wytrzeć z niego wnętrze bębna.

### **Wybielacze**

W przypadku używania zwykłych wybielaczy do prania w tej pralce zalecamy wybranie programu z krokiem prania wstępnego i dodanie wybielacza na początku prania wstępnego bez dodawania detergentu do komory prania wstępnego. Ewentualnie zalecamy wybranie programu z dodatkowym płukaniem i dodanie wybielacza, gdy pralka pobiera wodę z szuflady na detergent w pierwszym kroku płukania. Nie należy mieszać wybielacza z detergentem. Wybielacz może powodować podrażnienie skóry, należy więc używać go w niewielkich ilościach i starannie wypłukiwać. Nie należy wylewać wybielacza bezpośrednio na pranie ani stosować go do prania rzeczy kolorowych.

Przy stosowaniu wybielacza na bazie utleniaczy należy postępować zgodnie z instrukcją umieszczoną na jego opakowaniu i wybrać program piorący w niskiej temperaturze. Wybielacz na bazie utleniacza można stosować razem z detergentem. Jeśli jednak nie jest równie mialki, co detergent, trzeba go dodawać z komory numer II zaraz po tym, jak detergent spieni się z wodą.

### **Eliminowanie osadów wapiennych**

- W razie potrzeby należy stosować tylko odpowiednie środki usuwające osady wapienne przeznaczone do użycia w pralkach i zawsze przestrzegać instrukcji umieszczonych na ich opakowaniach.

## 4.2.7 Wskazówki dotyczące skutecznego prania

		Odzież			
		Kolory i jasne i białe	Pranie kolorowe	Kolory ciemne/ czarne	Tkaniny delikatne / wełny / jedwabie
		(Zalecana temperatura zależna od stopnia zabrudzenia: 40-90 °C)	(Zalecana temperatura zależna od stopnia zabrudzenia: chłodna -40°C)	(Zalecana temperatura zależna od stopnia zabrudzenia: chłodna -40 oC)	(Zalecana temperatura zależna od stopnia zabrudzenia: chłodna -30 oC)
<b>Stopień zabrudzenia prania</b>	<b>Bardzo zabrudzone</b> (trudne do usunięcia plamy z trawy, kawy, owoców i krwi)	Konieczne może być wstępne usunięcie plam lub pranie wstępne. Proszki i płyny przeznaczone do prania białej odzieży należy stosować w dawkach zalecanych do prania bardzo zabrudzonej odzieży. Do usuwania plam z gliny i ziemi oraz wrażliwych na wybielacze zaleca się stosowanie detergentów w proszku.	Proszki i płyny przeznaczone do prania kolorowej odzieży należy używać w dawkach zalecanych do prania bardzo zabrudzonej odzieży. Do usuwania plam z gliny i ziemi oraz wrażliwych na wybielacze zaleca się stosowanie detergentów w proszku. Używać detergentów bez wybielacza.	Płynne detergenty przeznaczone do prania kolorowej i ciemnej odzieży należy używać w dawkach zalecanych do prania bardzo zabrudzonej odzieży.	Do tkanin delikatnych zaleca się stosowanie detergentów w płynie. Wełna i jedwab muszą być prane w specjalnych detergentach przeznaczonych do prania wełny.
	<b>Normalnie zabrudzona</b> (na przykład zabrudzenia na kołnierzykach i mankietach)	Proszki i płyny przeznaczone do prania białej odzieży można używać w dawkach zalecanych do prania normalnie zabrudzonej odzieży.	Proszki i płyny przeznaczone do prania kolorowej odzieży można używać w dawkach zalecanych do prania normalnie zabrudzonej odzieży. Należy użyć detergentu, które nie zawiera wybielacza.	Płynne detergenty przeznaczone do prania kolorowej i ciemnej odzieży należy używać w dawkach zalecanych do prania normalnie zabrudzonej odzieży.	Do tkanin delikatnych zaleca się stosowanie detergentów w płynie. Wełna i jedwab muszą być prane w specjalnych detergentach przeznaczonych do prania wełny.
	<b>Lekko zabrudzona</b> (brak widocznych plam)	Proszki i płyny przeznaczone do prania białej odzieży można używać w dawkach zalecanych do prania lekko zabrudzonej odzieży.	Proszki i płyny przeznaczone do prania kolorowej odzieży należy używać w dawkach zalecanych do prania lekko zabrudzonej odzieży. Należy użyć detergentu, które nie zawiera wybielacza.	Płynne detergenty przeznaczone do prania kolorowej i ciemnej odzieży należy używać w dawkach zalecanych do prania lekko zabrudzonej odzieży.	Do tkanin delikatnych zaleca się stosowanie detergentów w płynie. Wełna i jedwab muszą być prane w specjalnych detergentach przeznaczonych do prania wełny.

## 4.2.8 Wyświetlany czas programu

Czas trwania prania można zobaczyć na wyświetlaczu pralki po wybraniu programu. W zależności od ilości załadowanego prania, pienienia się, nierównoważonego obciążenia, wahań zasilania, ciśnienia wody i ustawień programu, czas trwania programu jest automatycznie dostosowywany podczas działania programu.

**SZCZEGÓLNY PRZYPADEK:** Na początku programu Bawelna i Bawelna Eco wyświetlacz pokazuje czas trwania połowy ładunku, co jest najczęstszym przypadkiem użycia. Po uruchomieniu programu urządzenie wykrywa faktyczne obciążenie w ciągu 20-25 minut. jeśli wykryte obciążenie jest większe niż połowa obciążenia, program prania zostanie odpowiednio dostosowany, a czas trwania programu wydłuży się automatycznie. Możesz śledzić tę zmianę na wyświetlaczu.

## 4.3 Obsługa produktu

### 4.3.1 Panel sterowania

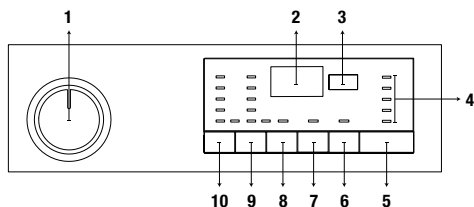

1- Pokrętko wyboru programu (Pozycja górna Wł./Wył.)

2 - Wyświetlacz

3 - Przycisk nastawiania godziny zakończenia

4 - Wskaźniki LED śledzenia programu

5 - Przycisk Start/Pauza

6 - Przycisk funkcji dodatkowej 3

7 - Przycisk funkcji dodatkowej 2

8 - Przycisk funkcji dodatkowej 1

9 - Przycisk nastawiania prędkości wirowania

10 - Przycisk nastawiania temperatury

### 4.3.2 Przygotowanie urządzenia

1. Upewnij się, że węże są ściśle zamocowane.
2. Włóż wtyczkę przewodu sieciowego do gniazdka
3. Całkowicie odkręć kran.
4. Załaduj pranie do pralki.
5. Dodaj detergent i środek zmiękczający do tkanin.

### 4.3.3 Wybór programu i wskazówki dotyczące efektywnego prania

1. Wybierz program odpowiedni do typu, ilości i stopnia zabrudzenia prania zgodnie z poniższą Tabelą programów i zużycia oraz tabelą temperatur.
2. Wybierz żądany program pokrętkiem wyboru programu.

### 4.3.4 Programów i zużycia

PL	Program	Maksymalny wsad (kg)	Zużycie wody (l)	Zużycie energii (kWh/godz.)	Prędkość maks.	Funkcja pomocnicza				Wybór zakresu temperatur °C
						Pranie wstępne	Szybkie+	Dodatkowe płukanie	Ochrona przed zagnieceniem+	
Cottons	90	7	95	2,40	1200	•	•	•	•	Na zimno-90
	60	7	95	1,80	1200	•	•	•	•	Na zimno-90
	40	7	93	0,97	1200	•	•	•	•	Na zimno-90
Eco 40-60	40 ***	7	52	0,840	1200					40-60
	40 ** ***	3,5	38	0,540	1200					40-60
	40 ***	2	28	0,290	1200					40-60
	60 **	7	52	0,865	1200					40-60
	60 **	3,5	38	0,550	1200					40-60
Synthetics	60	3	75	1,35	1200	•	•	•	•	Na zimno-60
	40	3	70	0,85	1200	•	•	•	•	Na zimno-60
Xpress / Super Xpress	90	7	66	2,20	1200		•	•	•	Na zimno-90
	60	7	66	1,20	1200		•	•	•	Na zimno-90
	30	7	66	0,20	1200		•	•	•	Na zimno-90
Xpress / Super Xpress + Szybkie+	30	2	40	0,15	1200		•	•	•	Na zimno-90
Mix 40	40	3,5	83	1,00	800	•	•		•	Na zimno-40
Woolens / Hand Wash	40	1,5	62	0,55	1200			•		Na zimno-40
GentleCare	40	3,5	60	0,79	800			•		Na zimno-40
Outdoor / Sports	40	3,5	58	0,60	1200	•				Na zimno-40
Dark Care / Jeans	40	3	88	1,05	1200	•	•	*	•	Na zimno-40
StainExpert	60	3,5	85	1,70	1200	•	•			30-60
Down Wear	60	2	105	1,90	1000			•		40-60
Shirts	60	3	70	1,90	800	•	•	•	•	40-60
Hygiene+	90	7	135	2,70	1200			*		40-90
Czyszczenie Bębna	90	-	85	2,60	600					90

- : Do wyboru
- \* : Funkcje wybierane automatycznie, nie można ich anulować.
- \*\* : Eco 40-60 (40/60) z temperaturą to program testowy wydajności prania zgodny z EN 60456:2016 oraz program testowy etykiety energetycznej zgodny z Dyrektywą Komisji (UE) 1061/2010/WE.
- \*\*\*: EN 60456:2016/prA:2020 Eco 40-60 z temperaturą 40°C to program testowy wydajności prania zgodny z oraz program testowy etykiety energetycznej zgodny z Dyrektywą Komisji (UE) 2019/2014/WE.
- : Maksymalne ilości prania podano w opisie programów.



## INFORMACJE

- Zużycie wody i energii może różnić się zależnie od ciśnienia wody, jej twardości oraz temperatury, temperatury otoczenia, typu i ilości rzeczy do prania, wyboru funkcji dodatkowych i prędkości wirowania oraz wahań napięcia w sieci elektrycznej.
- Podczas wybierania programu jego czas trwania można zobaczyć na wyświetlaczu urządzenia. Zależnie od ilości włożonego prania może występować różnica 1–1,5 godziny między wartością na wyświetlaczu a rzeczywistym czasem trwania programu prania. Czas trwania zostanie automatycznie skorygowany natychmiast po uruchomieniu programu prania.
- Funkcje dodatkowe podane w tabeli mogą się różnić w zależności od modelu urządzenia.
- Producent może zmieniać tryby wyboru funkcji dodatkowych. Może usunąć istniejące tryby wyboru lub dodać nowe.
- Należy zawsze wybierać najniższą wymaganą temperaturę. Najwydajniejszymi pod względem zużycia energii programami są z reguły programy o niższych temperaturach i dłuższym czasie trwania.
- Na poziom hałasu i pozostającą wilgoć wpływa prędkość wirowania: im wyższa prędkość wirowania w fazie wirowania, tym wyższy poziom hałasu i mniejsza ilość pozostającej wilgoci.

### Wartości zużycia (PL)

	Wybór temperatury (°C)	Prędkość wirowania (obr./min)	Pojemność (kg)	Czas trwania programu (gg:mm)	Zużycie energii (kWh/cykl)	Zużycie wody (l/cykl)	Temperatura prania (°C)	Wilgotność resztkowa (%)
Eco 40-60	40	1200	7	03:27	0,840	52	34	52
	40	1200	3,5	02:41	0,540	38	34	53
	40	1200	2	02:41	0,290	28	24	56
Cottons	20	1200	7	03:40	0,600	93	20	53
Cottons	60	1200	7	03:40	1,800	95	60	53
Synthetics	40	1200	3	02:25	0,850	70	40	40
Xpress / Super Xpress	30	1200	7	00:28	0,200	66	23	62

### 4.3.5 Programy dodatkowe

Zależnie od rodzaju tkaniny, stosuj następujące programy główne.

#### • Cottons (Bawełna)

Służy do prania trwałych tkanin bawełnianych (prześcieradeł, pościeli, ręczników, szlafroków, bielizny itp.). Naciśnięcie przycisku funkcji szybkiego prania znacząco skraca czas trwania programu, jednak skuteczność prania nie zmniejsza się dzięki intensywnym ruchom. Jeśli nie zostanie naciśnięty przycisk funkcji szybkiego prania, zachowana jest doskonała jakość prania i płukania mocno zabrudzonych rzeczy.

#### • Synthetics (Syntetyki)

Ten program może służyć do prania koszulek, bawełny z domieszką syntetyków itp. Czas trwania programu jest wyraźnie krótszy przy zapewnieniu wydajności prania. Jeśli nie zostanie naciśnięty przycisk funkcji szybkiego prania, zachowana jest doskonała jakość prania i płukania mocno zabrudzonych rzeczy.

#### • Woollens / Hand Wash (Wełna / Pranie Ręczne)

Program ten służy do prania tkanin wełnianych/delikatnych. Należy dobrać odpowiednią temperaturę zgodnie ze wskazaniami znajdującymi się na metkach odzieży. Odzież będzie prana bardzo delikatnymi ruchami, aby uniknąć uszkodzeń.

### 4.3.6 Programy dodatkowe

W przypadkach specjalnych do dyspozycji są programy dodatkowe.



#### INFORMACJE

- Programy dodatkowe mogą się różnić w zależności od modelu pralki.

#### • Eco 40-60

Program eco 40-60 pozwala na wypranie normalnie zabrudzonych ubrań bawełnianych nadających się do prania w temperaturach od 40°C do 60°C razem w ramach tego samego cyklu; program ten służy do oceny zgodności z przepisami UE dotyczącymi tzw. ekoprojektu.

Choć trwa dłużej niż inne programy, pozwala oszczędzić wiele energii i wody. Rzeczywista temperatura wody może się różnić od podanej temperatury prania. Po załadowaniu pralki mniejszą ilością prania (np. do połowy pojemności lub mniej) czas trwania etapów programu może zostać automatycznie skrócony. W tym przypadku zużycie energii i wody ulegnie zmniejszeniu.

#### • Hygiene+ (Higiena+)

Zastosowanie pary na początku programu ułatwi zmiękczenie brudu.

Na tym programie można prać rzeczy, które nie mogą uczulać i muszą być prane w wysokich temperaturach, w intensywnym i długim cyklu (ubranka dziecięce, prześcieradła, pościel, bielizna i inne podobne bawełniane rzeczy). Higieniczne warunki prania są zachowywane dzięki zastosowaniu pary przed rozpoczęciem programu, długiemu czasowi nagrzewania oraz dodatkowemu etapowi płukania.

- Program został przetestowany przy wybranej temperaturze 60°C przez fundację British Allergy Foundation (Allergy UK) i otrzymał świadectwo potwierdzające skuteczność eliminacji alergenów oraz bakterii i pleśni.



Allergy UK to znak towarowy fundacji British Allergy Foundation. Znak zatwierdzenia został zaprojektowany w celu zapewnienia wskazówek dla

osób, które chcą uzyskać informacje na temat tego, czy produkt znacznie zmniejsza ilość alergenów w środowisku, w którym jest zainstalowany, lub ogranicza/zmniejsza ilość alergenów bądź je eliminuje. Ma służyć jako potwierdzenie, że produkty zostały przebadane naukowo lub sprawdzone w celu uzyskania wymiernych wyników.

#### • GentleCare (Delikatne)

Ten program może służyć do prania delikatnych ubrań, takich jak odzież z bawełny z domieszką syntetyków lub skarpety. Na tym programie ruchy bębna podczas prania są delikatniejsze. Temperaturę należy ustawić na 20 stopni lub zastosować opcję prania na zimno w przypadku ubrań, które mogą stracić kolor.



### • Xpress / Super Xpress

Program ten służy do szybkiego prania lekko zabrudzonej odzieży bawełnianej. Po włączeniu funkcji szybkiego prania czas trwania programu można skrócić do 14 minut. W przypadku wybrania funkcji szybkiego prania można włożyć do bębna maksymalnie 2 (dwa) kg odzieży.

### • Dark Care / Jeans (Ciemne / Jeans)

Program pozwala zachować kolory ciemnych lub dżinsowych ubrań. Ten program zapewnia wysoką skuteczność prania dzięki specjalnym ruchom bębna, nawet w niskich temperaturach. Do prania rzeczy w ciemnych kolorach zalecane jest używanie detergentu w płynie lub szamponu do wełny. Tego programu nie należy stosować do prania delikatnych ubrań zawierających wełnę itp.

### • Mix 40

Ten program można wykorzystać do prania bawełny i syntetyków razem, bez konieczności ich sortowania.

### • Shirts (Koszule)

Program służy do prania razem koszul bawełnianych oraz z włókien sztucznych lub z domieszką. Zmniejsza on zagniecenia. Parę stosuje się po zakończeniu programu w celu ułatwienia działania funkcji redukcji zagnieceń. Specjalny profil obrotów i zastosowanie pary po zakończeniu programu umożliwiają redukcję zagnieceń koszul. Po włączeniu funkcji szybkiego prania wykonywany jest algorytm odplamiania.

- Odplamiacz można dodać bezpośrednio do bębna lub do komory prania głównego, skąd zostanie pobrany, gdy pralka zacznie pobierać wodę. Dzięki temu można uzyskać skuteczność prania porównywalną z normalnym trybem, ale w znacznie krótszym czasie. Pozwala to wydłużyć trwałość koszul.

### • Outdoor / Sports (Odzież sportowa)

Ten program służy do prania odzieży outdoorowej/sportowej, która zawiera mieszankę bawełny i syntetyków, oraz odzieży z materiałów wodoodpornych takich jak gore-tex. Ten program zapewnia delikatność prania dzięki specjalnym ruchom obrotowym.

### • StainExpert (Usuwanie plam)

Pralka ma specjalny program odplamiania, zapewniający usuwanie różnego rodzaju plam w najskuteczniejszy sposób. Program ten służy wyłącznie do prania odzieży bawełnianej o trwałych kolorach. Na tym programie nie wolno prać odzieży delikatnej ani o nietrwałych kolorach. Przed praniem należy sprawdzić metki odzieży (program jest zalecany w przypadku koszul, spodni, szortów, podkoszulek, odzieży dziecięcej, piżam, fartuchów, obrusów, pościeli, poszew na kołdry, prześcieradeł, ręczników kąpielowych/ plażowych, zwykłych ręczników, skarpetek i bielizny bawełnianej nadającej się do długich cykli prania w wysokiej temperaturze). Na automatycznym programie odplamiania można usuwać 24 typy plam pogrupowanych w dwie kategorie według wyboru funkcji szybkiego prania. Grupy plam zależą od wyboru funkcji szybkiego prania.

Poniżej widnieją grupy plam zależne od wyboru funkcji szybkiego prania.

Gdy wybrana jest funkcja szybkiego prania:	
Krew	Sok owocowy
Czekolada	Ketchup
Budyń	Czerwone wino
Jajko	Curry
Herbata	Dżem
Kawa	Sadza

Gdy funkcja szybkiego prania nie jest wybrana:	
Masło	Żywność
Trawa	Majonez
Bloto	Sosy do sałatek
Cola	Makijaż
Pot	Olej maszynowy
Zabrudzenie kołnierzyka	Jedzenie dla dzieci

- Wybierz program odplamiania.
- Wśród plam wymienionych powyżej znajdź typ plam, które chcesz usunąć, i wybierz przycisk wyboru funkcji pomocniczych szybkiego prania, aby wybrać odpowiednią grupę.
- Uważnie przeczytaj etykietę ubrania i upewnij się, że wybrana temperatura i prędkość wirowania są odpowiednie.

#### • Down Wear (Puchowe)

Program ten służy do prania płaszczy, kamizelek, kurtek oznaczonych etykietą „do prania w pralce”. Dzięki specjalnym profilom wirowania woda dociera do pokładów powietrza pomiędzy piórami.

Parę stosuje się po zakończeniu programu w celu zmiękczenia dużych rzeczy, takich jak ręczniki.

### 4.3.7 Programy dodatkowe

Do dyspozycji są następujące programy do szczególnych zastosowań.

#### • Rinse (Płukanie)

Program pozwala dodatkowo wypłukać lub wykrochmalić pranie.

#### • Spin+Drain (Wirowanie+Odpompowanie)

Ten program służy do odprowadzenia wody z odzieży/pralki.

Przed uruchomieniem tego programu należy wybrać żądaną prędkość wirowania i nacisnąć przycisk Start/Pauza. Najpierw zostanie spuszczone woda z wnętrza pralki. Następnie pranie zostanie odwirowane z nastawioną prędkością i odwirowana z niego woda zostanie spuszczone.

Aby tylko spuścić wodę bez odwirowywania prania, należy wybrać program Wirowanie z pompowaniem, a następnie za pomocą przycisku nastawiania prędkości wirowania wybrać funkcję Bez wirowania. Naciśnij przycisk Start/Pauza.



#### INFORMACJE

- Do tkanin delikatnych należy stosować mniejszą prędkość wirowania.

### 4.3.8 Wybór prędkości wirowania

Po wybraniu nowego programu wskaźnik temperatury wyświetla zalecaną temperaturę tego programu.

Aby zmniejszyć temperaturę, należy ponownie nacisnąć przycisk nastawiania temperatury. Temperatura będzie się stopniowo obniżać.

Wskaźniki temperatury nie świecą w przypadku wybrania niskich temperatur prania.



#### INFORMACJE

- Jeśli program ten nie osiągnął kroku podgrzewania, można zmienić temperaturę bez przełączania pralki w tryb pauzy.

### 4.3.9 Wybór prędkości wirowania

Po wybraniu nowego programu wskaźnik wirowania wyświetla zalecaną prędkość wirowania w wybranym programie.

Aby zmniejszyć prędkość wirowania, należy nacisnąć przycisk ustawiania prędkości wirowania. Prędkość wirowania zmniejsza się stopniowo. Następnie zależnie od modelu urządzenia na wyświetlaczu pojawią się opcje „Zatrzymanie płukania” i „Bez wirowania”. W przypadku wybrania opcji „Bez wirowania” wskaźnik intensywności płukania nie zaświeci się.

#### Zatrzymanie płukania

Jeżeli nie jest planowane wyjęcie prania zaraz po zakończeniu programu, można użyć funkcji zatrzymania prania w wodzie z ostatniego płukania, aby zapobiec zagnieceniu odzieży, które następuje, gdy w pralce nie ma wody. Aby spuścić wodę bez wirowania, po zakończeniu tego procesu naciśnij przycisk Start/Pauza. Program zostanie wznowiony w miejscu, w którym został przerwany, woda zostanie spuszczone, a następnie program zostanie ukończony.

Aby odwirować pranie pozostawione w wodzie, należy ustawić prędkość wirowania i nacisnąć przycisk Start/Pauza. Program zostanie wznowiony. Woda zostanie spuszczone, pranie zostanie odwirowane i program się zakończy.



#### INFORMACJE

- Jeśli program nie dotarł do etapu wirowania, można zmienić prędkość wirowania bez przełączania pralki w tryb pauzy.

### 4.3.10 Wybieranie funkcji pomocniczych

Żądane funkcje dodatkowe należy wybrać przed uruchomieniem programu. Ponadto, gdy pralka pracuje, można także wybrać lub anulować funkcje pomocnicze odpowiednie do wykonywanego programu bez naciskania przycisku Start/Pauza. W tym celu pralka musi wykonywać etap przed funkcją pomocniczą, którą chcesz wybrać lub skasować. Jeśli jakiejś funkcji pomocniczej nie można wybrać lub anulować, lampka odpowiadająca tej funkcji mignie 3 razy, aby ostrzec użytkownika.



## INFORMACJE

- Jeśli przed uruchomieniem urządzenia wybierze się drugą funkcję dodatkową sprzeczną z pierwszą, funkcja wybrana jako pierwsza zostanie anulowana, zaś wybrana jako druga pozostanie aktywna.
- Nie można wybrać funkcji dodatkowej, która nie jest zgodna z danym programem. (Patrz „Tabela programów i zużycia”)
- Przyciski funkcji dodatkowych mogą się różnić w zależności od modelu pralki.

### 4.3.10.1 Funkcje pomocnicze

#### • Pranie wstępne

Pranie wstępne warto stosować tylko do rzeczy bardzo zabrudzonych. Rezygnując z prania wstępnego, oszczędza się energię, wodę, detergent i czas.



## INFORMACJE

- Pranie wstępne bez detergentu zaleca się w przypadku firanek i zasłon.

#### • Szybkie+

Po wybraniu tej funkcji czas trwania odpowiedniego programu ulega skróceniu o 50%. Dzięki optymalnym etapom prania, intensywnym obrotom bębna oraz optymalnemu zużyciu wody uzyskuje się wysoką skuteczność prania w krótszym czasie.

#### • Dodatkowe płukanie

Funkcja ta umożliwia wykonanie dodatkowego cyklu płukania oprócz tego przeprowadzanego po praniu głównym. Tym samym zmniejsza się zagrożenie podrażnieniem wrażliwej skóry (dzieci, alergików itp.) minimalnymi pozostałościami detergentów na wypranych rzeczach.

### 4.3.10.2 Funkcje/programy wybierane naciśnięciem przycisków funkcyjnych przez 3 sekundy

#### • Czyszczenie Bębna

Aby wybrać ten program, należy nacisnąć i przytrzymać przez 3 sekundy przycisk funkcji dodatkowej 1.

Program służy do regularnego (raz na 1 lub 2 miesiące) czyszczenia bębna i zapewnia niezbędną higienę. Program należy uruchamiać, gdy pralka jest zupełnie pusta. Aby uzyskać lepsze efekty, wysyp do komory nr 2 środek do usuwania kamienia z pralek. “2”. Po zakończeniu programu zostaw uchylone drzwiczki, aby wysuszyć wnętrze pralki.



## INFORMACJE

- Program ten nie służy do prania. Jest to program do konserwacji urządzenia.
- Nie należy uruchamiać tego programu, jeśli pralka nie jest pusta. W przypadku podjęcia próby takiego działania pralka automatycznie wykryje, że coś jest w jej wnętrzu, i przerwie program.

#### • Blokada dostępu dzieci

Aby zapobiec zabawom dzieci z pralką, należy użyć funkcji Blokada dostępu dzieci. Zapobiegnie to zmianie uruchomionego programu.



## INFORMACJE

- Jeśli przy założonej blokadzie dostępu dzieci ktoś przekręci pokrętko wyboru programów, na wyświetlaczu pojawi się komunikat „Con”. Gdy blokada dostępu dzieci jest włączona, nie można dokonywać żadnych zmian w programach, wybranej temperaturze, prędkości ani funkcjach pomocniczych.
- Nawet jeśli przy założonej blokadzie dostępu dzieci pokrętkiem wyboru programu wybierze się jakiś inny program, nadal będzie wykonywany wcześniej wybrany program.

### Aby włączyć blokadę rodzicielską:

Naciśnij i przytrzymaj przycisk funkcji pomocniczej 2 przez 3 sekundy. Przytrzymując naciśnięty przycisk przez 3 sekundy, wyświetlą się odpowiednio C03, C02 i C01, a następnie wyświetli się „Con”, aby ostrzec użytkownika, że blokada rodzicielska jest włączona. Jeśli naciśniesz dowolny przycisk lub przekręcisz wybór programu pokrętko, gdy włączona jest blokada rodzicielska, zostanie wyświetlone to samo ostrzeżenie.

### Aby wyłączyć blokadę dostępu dzieci:

Naciśnij i przytrzymaj przez 3 sekundy przycisk funkcji pomocniczej 2, gdy program jest uruchomiony. Podczas przytrzymywania naciśniętego przycisku przez 3 sekundy wyświetlane są odpowiednio komunikaty C03, C02 i C01. Następnie wyświetlany jest komunikat „COF” ostrzegający o wyłączeniu blokady dostępu dzieci.



#### INFORMACJE

- Aby w inny niż powyższy sposób wyłączyć blokadę dostępu dzieci, obróć pokrętko wyboru programu do pozycji Wł./ Wył., gdy nie jest uruchomiony żaden program, i wybierz inny program.
- Blokada dostępu dzieci nie zostanie wyłączona wskutek awarii zasilania lub odłączenia od gniazdka elektrycznego.

### • Ochrona przed zagnieciem+ 3"

Ta funkcja zostanie wybrana po naciśnięciu i przytrzymaniu przez 3 sekundy przycisku wyboru wirowania. Zapali się lampka śledzenia programu. W razie wybrania tej funkcji bęben będzie się obracał przez maksymalnie osiem godzin, aby zapewnić, że ubrania nie pogniotą się po zakończeniu programu. W każdej chwili w ciągu tych ośmiu godzin można anulować program i wyjąć pranie z pralki. Aby zakończyć funkcję, wystarczy nacisnąć dowolny przycisk lub obrócić pokrętko wyboru programu. Lampka śledzenia programu nadal będzie się świecić, nawet w razie zakończenia funkcji naciśnięciem dowolnego przycisku. Jeśli funkcja zostanie zakończona obróceniem pokrętkła wyboru programu, lampka śledzenia programu będzie się nadal świecić albo zgaśnie w zależności od wybranego programu. Jeśli funkcja nie zostanie anulowana naciśnięciem przycisku funkcji dodatkowej 3 przez 3 sekundy, będzie ona używana również w następnych cyklach prania.

### 4.3.11 Nastawianie czasu zakończenia

Funkcja nastawiania czasu zakończenia umożliwia nastawienie czasu zakończenia programu na maksymalnie 19 godzin. Czas ten można wydłużać w 1-godzinnych odstępach.



#### INFORMACJE

- W razie wybrania funkcji nastawienia czasu zakończenia nie należy używać detergentu w płynie. Na odzieży mogą pozostać plamy.
1. Otworzyć drzwiczki, umieścić pranie w pralce, wsypać detergent itp.
  2. Nastawić program prania, temperaturę, prędkość wirowania oraz, jeśli potrzeba, funkcje dodatkowe.
  3. Naciśnij przycisk funkcji Nastawianie czasu zakończenia i wybierz żądany czas.
  4. Naciśnij przycisk Start/Pauza. Wyświetlony zostanie opóźniony czas zakończenia. Uruchomione zostanie odliczanie do opóźnionego zakończenia. Na wyświetlaczu obok opóźnionego czasu zakończenia będzie w górę i w dół poruszać się znak „\_”.



#### INFORMACJE

- Jeśli program nie został uruchomiony, podczas odliczania opóźnionego czasu zakończenia można dodać pranie do pralki.
5. Po zakończeniu odliczania wyświetlony zostanie czas trwania wybranego programu. Znak „\_” zniknie, a wybrany program zostanie uruchomiony.

### Zmiana opóźnionego czasu zakończenia

Aby zmienić czas w trakcie odliczania: Obróć pokrętko wyboru programu, aby anulować funkcję opóźnionego czasu zakończenia, a następnie ponownie nastaw żądany czas.

1. Naciśnij przycisk nastawiania czasu zakończenia. Po pierwszym naciśnięciu czas trwania programu zostanie zaokrąglony w górę do najbliższej liczby całkowitej. Każde następne naciśnięcie wydłuży ten czas o jedną godzinę.
2. Aby skrócić opóźniony czas zakończenia, naciskaj przycisk nastawiania czasu zakończenia aż do wyświetlenia żadanego czasu.

## Anulowanie funkcji opóźnionego zakończenia

Aby anulować odliczanie opóźnionego czasu zakończenia i od razu uruchomić program:

1. Pokrętem wyboru programu wybierz dowolny program. Opóźniony czas zakończenia zostanie w ten sposób anulowany. Lampka Zakończ/Anuluj będzie migać.
2. Następnie wybierz program, który chcesz ponownie uruchomić.
3. Naciśnij przycisk Start/Pauza, aby uruchomić program.

## 4.3.12 Uruchamianie programu

1. Naciśnij przycisk Start/Pauza, aby uruchomić program.
2. Na wskaźniku postępu przebiegu programu zapali się lampka rozpoczęcia programu.



### INFORMACJE

- Lampki wyświetlacza wyłączą się, jeśli w ciągu 10 minut od rozpoczęcia wyboru programu żaden program nie zostanie włączony ani nie zostanie naciśnięty żaden przycisk. Po obróceniu pokrętki wyboru programu lub naciśnięciu dowolnego przycisku lampki wyświetlacza zaświecą się ponownie.

## 4.3.13 Przebieg programu

Postęp wykonywania uruchomionego programu można śledzić na wskaźniku postępu przebiegu programu. Na początku każdego etapu programu zaczyna się świecić odpowiednia lampka wskaźnika.



### INFORMACJE

- Jeśli wybrano funkcję pomocniczą „Ochrona przed zagnieciem”, podczas wykonywania tego etapu będą świecić się jednocześnie diody LED „Koniec” i „Ochrona przed zagnieciem”.
- Aby zakończyć program podczas wykonywania etapu „Ochrona przed zagnieciem”, wystarczy nacisnąć dowolny przycisk lub obrócić pokrętkę wyboru programu.

Ustawienia funkcji pomocniczych, prędkości i temperatury można zmienić w trakcie wykonywania programu bez jego zatrzymywania. Zmiana taka musi jednak być możliwa do wprowadzenia po wykonywanym etapie programu. Jeśli zmiany nie można wprowadzić, odpowiednie lampki zamigają 3 razy.



### INFORMACJE

- Jeśli pralka nie przechodzi do etapu wirowania, aktywna może być funkcja zatrzymania płukania lub mógł zostać uruchomiony automatyczny system wykrywania nierównomiernego obciążenia z powodu nierównomiernego rozłożenia prania w pralce.

## 4.3.14 Zamek drzwiczek

Drzwiczki pralki zaopatrzone w blokadę zapobiegającą ich otwarciu w przypadku, gdy poziom wody jest nieodpowiedni.

Lampka stanu drzwiczek zacznie migać, gdy pralka przełącza się w tryb pauzy. Pralka sprawdza poziom wody w swoim wnętrzu. Jeśli poziom jest właściwy, lampka stanu drzwiczek zgaśnie i w ciągu 1–2 minut drzwiczki będzie można otworzyć. Jeśli poziom jest niewłaściwy, lampka stanu drzwiczek nadal się świeci, a drzwiczek nie można otworzyć. Aby otworzyć drzwi, gdy lampka stanu drzwiczek świeci się, należy anulować bieżący program. Patrz „Anulowanie programu”

## Otwieranie drzwiczek w przypadku przerwy w zasilaniu:



### INFORMACJE

- W przypadku awarii zasilania można ręcznie otworzyć drzwiczki urządzenia, korzystając z uchwytu awaryjnego drzwiczek, który znajduje się pod pokrywką filtra pompy.



### OSTRZEŻENIE!

- Przed otwarciem drzwiczek należy się upewnić, że w bębnie nie ma wody. Woda może być gorąca i spowodować oparzenia.

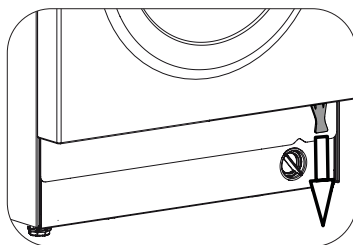

- Wyłączyć urządzenie i wyciągnąć wtyczkę sieciową.
- Otwórz drzwiczki, pociągając uchwyt awaryjny drzwi w dół.
- Jeżeli drzwi pozostają zamknięte, spróbuj ponownie pociągnąć uchwyt ku dołowi.

### 4.3.15 Zmiana wyboru po

#### rozpoczęciu programu

##### Przełączanie urządzenia w tryb pauzy

Aby w trakcie wykonywania programu przełączyć pralkę w tryb pauzy, należy nacisnąć przycisk Start/Pauza. Lampka bieżącego programu będzie migać na wskaźniku śledzenia programu, wskazując, że pralka przełączyła się w tryb pauzy.

Ponadto, gdy można już otworzyć drzwiczki, razem z lampką etapu programu zgaśnie także lampka drzwiczek.

##### Zmiana funkcji pomocniczych, prędkości i temperatury

Zależnie od etapu, który osiągnął program, można anulować lub wybrać funkcje dodatkowe. Patrz „Wybór funkcji dodatkowych”. Można także zmienić ustawienia prędkości i temperatury. Patrz „Wybór prędkości wirowania” oraz „Wybór temperatury”.



#### INFORMACJE

- Trzykrotne mignięcie odpowiedniej lampki oznacza, że nie jest możliwa żadna zmiana.

##### Wkładanie i wyjmowanie prania

1. Naciśnij przycisk Start/Pauza, aby przełączyć pralkę w tryb pauzy. Migać będzie lampka śledzenia programu etapu, w trakcie którego pralka została przełączona w tryb pauzy.
2. Odczekaj, aż będzie można otworzyć drzwiczki.
3. Otwórz drzwiczki i dodaj pranie do bębna lub wyjmij je z niego.
4. Zamknij drzwiczki.
5. Jeśli trzeba, zmień ustawienia funkcji dodatkowych, temperatury i prędkości.
6. Naciśnij przycisk Start/Pauza, aby uruchomić pralkę.

##### 4.3.16 Anulowanie programu

W celu anulowania programu obróć pokrętko wyboru programu, aby wybrać inny program. Poprzedni program zostanie anulowany. Lampka Zakończ/Anuluj zacznie się świecić, aby powiadomić o anulowaniu programu. Pralka zakończy wykonywanie programu po obróceniu pokrętki wyboru programu, ale nie spuści wody ze swego wnętrza. Gdy wybierzesz i uruchomisz nowy program, zostanie on uruchomiony w momencie, w którym anulowany został poprzedni program.

Na przykład może zostać pobrane więcej wody lub pranie będzie kontynuowane w wodzie, która znajduje się w środku.



#### INFORMACJE

- Zależnie od etapu, na którym poprzedni program został anulowany, możliwe jest, że trzeba będzie dodać detergent i środek zmiękczający na użytek nowego programu.

##### 4.3.17 Koniec programu

Po zakończeniu programu wyświetlany jest komunikat „End”.

1. Zaczekaj, aż lampka drzwiczek zgaśnie całkowicie.
2. Aby wyłączyć pralkę, obróć pokrętko wyboru programu do położenia Wł./Wyl.
3. Wyjmij pranie i zamknij drzwiczki. Pralka jest już gotowa do następnego cyklu prania.

##### 4.3.18 Urządzenie ma funkcję „trybu pauzy”.

Jeśli po naciśnięciu przycisku Wł./Wyl. w celu włączenia urządzenia żaden program nie zostanie uruchomiony na etapie wyboru ani nie zostanie wykonana inna czynność lub nie zostaną podjęte żadne działania w ciągu 10 minut od chwili zakończenia wybranego programu, pralka automatycznie przełączy się w tryb energooszczędny. Ponadto jeśli urządzenie jest wyposażone w wyświetlacz pokazujący czas trwania programu, wyświetlacz ten wyłączy się całkowicie. Po obróceniu pokrętki wyboru programu lub dotknięciu dowolnego przycisku lampki i wyświetlacz z powrotem przełączy się do poprzedniego stanu. Ustawienia wybrane po wyjściu z trybu energooszczędnego mogą się zmienić. Przed uruchomieniem programu należy sprawdzić, czy wybory te są właściwe. W razie potrzeby należy ponownie wprowadzić ustawienia. To nie jest błąd.

## 4.4 Konserwacja i czyszczenie

Regularne czyszczenie pralki wydłuża jej okres użytkowania, a jednocześnie zmniejsza częstotliwość występowania problemów.

### 4.4.1 Czyszczenie szuflady na detergent

Należy usunąć wszystkie reszki proszku osadzające się w szufladzie. W tym celu:

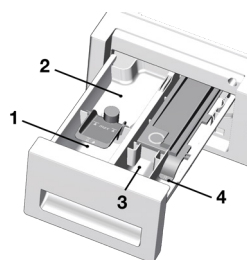

- a. Można wyjąć szufladę na detergent, zdecydowanie pociągając ją ku sobie.



#### INFORMACJE

- Jeżeli w komorze środka zmiękczającego zaczyna pozostawać większa niż normalnie ilość mieszaniny płynu zmiękczającego i detergentu, należy wyczyścić syfon.

- b. Umyć szufladę i syfon w umywalce w dużej ilości letniej wody. Należy zakładać rękawice ochronne lub używać odpowiedniej szczotki, aby uniknąć dotykania pozostałości detergentów w szufladzie podczas czyszczenia.
- c. Po oczyszczeniu włożyć szufladę z powrotem do jej obudowy. Sprawdzić, czy syfon jest na właściwym miejscu.

### 4.4.2 Czyszczenie drzwiczek i bębna

W przypadku pralek z programem czyszczenia bębna sprawdzić punkt „Obsługa pralki – programy”.



#### INFORMACJE

- Powtarzać proces czyszczenia bębna co 2 miesiące.
- Używać odkamieniacza do pralek.



Po każdym praniu należy sprawdzać, czy w bębnie nie pozostała jakaś obca substancja.

Jeśli otwór pokazany na rysunku poniżej został zatkany, należy go udrożnić, używając wykalaczki.



#### INFORMACJE

- Obce substancje metaliczne mogą powodować powstawanie plam rdzy w bębnie. Powierzchnię bębna należy czyścić z plam, używając środków do czyszczenia stali nierdzewnej. Nie wolno używać wełny stalowej lub drucianej.



#### OSTRZEŻENIE:

- Nie wolno używać gąbki ani szorstkich materiałów. Niszczą one części emaliowane i plastikowe.

### 4.4.3 Czyszczenie korpusu i panelu sterowania

Przetrzeć korpus pralki wodą z mydłem lub, jeśli to konieczne, łagodnym, niepowodującym korozji detergentem w żelu i wytrzeć do sucha miękką ściereczką.

Do czyszczenia panelu sterowania używać tylko miękkiej i wilgotnej ściereczki.

### 4.4.4 Czyszczenie filtrów wlotu wody

Na końcu każdego zaworu dopływu wody z tyłu pralki, a także na końcu każdego węża zasilającego podłączonego do kranu znajduje się filtr. Filtry te zapobiegają przedostawaniu się ciał obcych i brudu z wody do wnętrza pralki. Filtry należy oczyścić, kiedy się zabrudzą.

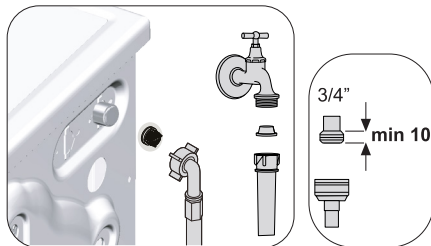

1. Zakręcić krany.
2. Zdjąć nakrętki z węży dopływu wody, aby dostać się do filtrów na zaworach dopływu wody. Oczyszczyć je odpowiednią szczoteczką. Jeśli filtry są bardzo brudne, wyjąć je szczypcami i oczyścić.
3. Filtry na płaskim końcu węży dopływu wody wyjąć ręcznie wraz z uszczelkami i starannie umyć pod bieżącą wodą.
4. Dokładnie umieścić uszczelki i filtry z powrotem na miejscu i ręcznie dokręcić nakrętki węży.

#### 4.4.5 Spuszczanie pozostałej wody i czyszczenie filtra pompy

System filtrów w pralce zapobiega zatkaniu się wirnika pompy ciałami stałymi takimi jak guziki, monety czy włókna podczas usuwania wody. Dzięki temu odpompowanie wody odbywa się bez problemów, a okres użytkowania pompy się wydłuża.

Jeżeli pralka nie odpompowuje wody, zatkany jest filtr pompy. Filtr trzeba wyczyścić po każdym zatkaniu lub co 3 miesiące. Aby wyczyścić filtr, należy najpierw spuścić wodę. Ponadto wodę trzeba całkowicie spuścić przed transportowaniem pralki (np. przy przeprowadzce do innego mieszkania) oraz w przypadku, gdy możliwe jest zamarznięcie wody.

	<b>OSTRZEŻENIE:</b>
<ul style="list-style-type: none"> <li>• Obecne substancje pozostawione w filtrze pompy mogą uszkodzić pralkę lub powodować nadmierny hałas.</li> </ul>	

Aby wyczyścić zabrudzony filtr i spuścić wodę:

1. Wyjąć wtyczkę pralki z gniazdka, aby odłączyć ją od zasilania.

	<b>OSTRZEŻENIE:</b>
<ul style="list-style-type: none"> <li>• Temperatura wody w urządzeniu może wzrosnąć do 90°C. Aby uniknąć ryzyka oparzeń, filtr trzeba czyścić po ostygnięciu wody w pralce.</li> </ul>	

2. Niektóre z naszych pralek są wyposażone w wąż awaryjnego spustu wody, a inne nie. Aby spuścić wodę, należy postępować według poniższej instrukcji.

Spuszczanie wody z pralki niewyposażonej w wąż spustu awaryjnego:

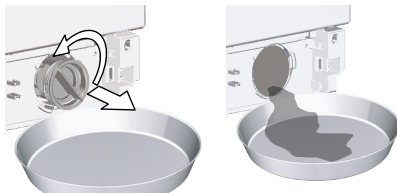

- a. Ustawić duże naczynie przed filtrem, aby złapać wodę wypływającą z niego.
  - b. Poluzować filtr pompy (w kierunku przeciwnym do ruchu wskazówek zegara), aż woda zacznie z niego wypływać. Skierować wypływającą wodę do naczynia umieszczonego przed filtrem. Zawsze należy mieć pod ręką ściereczkę do zbierania rozlanej wody.
  - c. Gdy w pralce nie ma już wody, całkiem wyjąć filtr, obracając go.
3. Usunąć wszelkie pozostałości z wnętrza filtra, a także włókna, które mogą zbierać się wokół wirnika pompy.
  4. Założyć filtr.
  5. Jeśli pokrywka filtra składa się z dwóch części, zamknąć ją, przyciskając klapkę. Jeśli jest jednoczęściowa, najpierw wsadzić klapkę na jej miejsce w dolnej części, a następnie nacisnąć górną część, aby zamknąć pokrywkę.



## 5 Rozwiązywanie problemów

### Programy nie uruchamiają się po zamknięciu drzwiczek.

- Nie nacisnąć przycisku Start/Pauza/Anuluj. >>>Nacisnąć przycisk Start/Pauza/Anuluj.
- W przypadku załadowania zbyt dużej ilości prania mogą wystąpić problemy z zamykaniem drzwiczek. >>>W takim przypadku należy zmniejszyć ilość prania i upewnić się, że drzwiczki są prawidłowo zamknięte.

### Nie można uruchomić lub wybrać programu.

- Pralka przełączyła się w tryb autoochrony z uwagi na problem z zasilaniem (np. napięcie w sieci, ciśnienie wody itp.). >>> W celu anulowania programu obróć pokrętko wyboru programu, aby wybrać inny program. Poprzedni program zostanie anulowany (patrz „Anulowanie programu”).

### Woda wewnątrz pralki.

- Ze względu na proces kontroli jakości w trakcie produkcji we wnętrzu pralki pozostało trochę wody. >>>To nie jest usterka; ta woda nie szkodzi pralce.

### Pralka nie nabiera wody.

- Kran jest zakręcony. >>>Odkręcić kran.
- Wąż dopływu wody jest zagięty. >>>Rozprostować wąż.
- Filtr dopływu wody jest zatkany. >>>Oczyszczyć filtr.
- Nie zamknięto drzwiczek. >>>Zamknąć drzwiczki.

### Pralka nie spuszcza wody.

- Wąż spustowy wody jest zatkany lub zagięty. >>>Odetkać lub rozprostować wąż spustowy wody.
- Filtr pompy jest zatkany. >>> Oczyszczyć filtr pompy.

### Pralka drga lub hałasuje.

- Pralka nie stoi równo. >>>Ustawić pralkę równo, regulując nóżki.
- Do filtra pompy dostał się jakiś twardy przedmiot. >>>Oczyszczyć filtr pompy.
- Nie usunięto śrub zabezpieczających pralkę w transporcie. >>>Zdemontować śruby zabezpieczające.
- Za mało prania w pralce. >>>Dodać więcej prania do pralki.
- Za dużo prania w pralce. >>>Wyjąć trochę prania z pralki lub ręcznie odłożyć pranie w pralce bardziej równomiernie.
- Pralka opiera się na sztywnej części. >>>Upewnić się, że pralka o nic się nie opiera.

### Spód pralki wycieka wodą.

- Wąż spustowy wody jest zatkany lub zagięty. >>>Odetkać lub rozprostować wąż spustowy wody.
- Filtr pompy jest zatkany. >>>Oczyszczyć filtr pompy.

### Pralka zatrzymała się wkrótce po rozpoczęciu programu.

- Pralka zatrzymała się na chwilę z uwagi na niskie napięcie. >>>Pralka wznowi działanie, gdy napięcie w powrotem osiągnie normalny poziom.

### Pralka zrzuca wodę zaraz po jej pobraniu.

- Wąż spustowy jest na nieodpowiedniej wysokości. >>>Podłączyć wąż spustowy wody tak, jak opisano w instrukcji obsługi.

### Nie widać wody w pralce w czasie prania.

- Woda jest w niewidocznej części pralki. >>>To nie jest usterka.

### Nie można otworzyć drzwiczek.

- Zamek w drzwiczkach jest zablokowany z powodu poziomu wody w pralce. >>>Spuścić wodę przy użyciu programu Odpompowanie lub Odwirowanie.
- Pralka podgrzewa wodę lub wykonuje cykl wirowania. >>> Odczekać, aż program się skończy.
- Drzwiczki mogą się zablokować z powodu ciśnienia wewnątrz pralki. >>>W takim przypadku chwycić za uchwyt i najpierw popchnąć, a potem pociągnąć drzwiczki, aby je otworzyć.
- Jeśli nie ma zasilania, drzwiczki pralki się nie otworzą. >>>Aby otworzyć drzwiczki, otwórz korek filtra pompy i pociągnij w dół uchwyt awaryjny umieszczony z tyłu pokrywy bocznej. Patrz „Blokada w drzwiczkach”

### Pranie trwa dłużej niż podano w instrukcji obsługi. (\*)

- Ciśnienie wody jest niskie. >>>Pralka czeka, aż napelni się odpowiednią ilością wody, aby zapobiec pogorszeniu jakości prania z powodu mniejszej ilości wody. Powoduje to przedłużenie czasu prania.
- Niskie napięcie. >>>Czas prania jest przedłużony, aby uniknąć niedostatecznego efektu prania na skutek niskiego napięcia.
- Zbyt niska wlotowa temperatura wody. >>>W zimnych porach roku wydłuża się czas potrzebny do podgrzania wody. Czas prania może również zostać wydłużony, aby uniknąć niedostatecznego efektu prania.
- Wzrosła liczba cykliów płukania i/lub ilość wody do płukania. >>>Pralka zwiększa ilość wody do płukania, gdy wymagane jest dokładne płukanie i w razie potrzeby dodaje jeszcze jeden krok płukania.
- Z powodu nadmiernej ilości użytego detergentu pojawiła się nadmierna ilość piany i uruchomił się automatyczny system absorpcji piany. >>> Użyć zalecanej ilości detergentu.

### Nie odlicza się czas trwania programu. (W modelach z wyświetlaczem) (\*)

- Timer mógł się zatrzymać w trakcie pobierania wody. >>>Wskaźnik timera nie będzie odliczał czasu, dopóki pralka nie pobierze odpowiedniej ilości wody. Pralka odczeka, aż będzie wystarczająca ilość wody, aby uniknąć niedostatecznego efektu prania na skutek braku wody. Następnie wskaźnik timera od nowa podejmie odliczanie.
- Timer może się zatrzymać w trakcie podgrzewania wody. >>>Wskaźnik timera nie będzie odliczał czasu, dopóki pralka nie osiągnie nastawionej temperatury.
- Timer może się zatrzymać w trakcie odwirowywania. >>>Uruchomił się automatyczny system wykrywania nierównomiernego obciążenia z powodu nierównomiernego rozłożenia prania w bębnie.

### Nie odlicza się czas trwania programu. (\*)

- Pralka jest obciążona niesymetrycznym ładunkiem. >>>Uruchomił się automatyczny system wykrywania nierównomiernego obciążenia z powodu nierównomiernego rozłożenia prania w bębnie.

### **Pralka nie przełącza się na odwirowanie. (\*)**

- Pralka jest obciążona niesymetrycznym ładunkiem. >>>Uruchoμί się automatyczny system wykrywania nierównomiernego obciążenia z powodu nierównomiernego rozłożenia prania w bębnie.
- Pralka nie będzie wirować, dopóki woda nie zostanie całkowicie spuszczonea. >>>Sprawdzić filtr i wąż spustowy.
- Z powodu nadmiernej ilości użytego detergentu pojawia się nadmierna ilość piany i uruchoμί się automatyczny system absorpcji piany. >>> Użyć zalecanej ilości detergentu.

### **Wydajność prania jest mała: Pranie szarzeje. (\*\*)**

- Przez dłuższy czas używano za mało detergentu. >>>Używać zalecanej ilości detergentu odpowiedniej do twardości wody i do rodzaju prania.
- Przez dłuższy czas prano w niskich temperaturach. >>>Wybrać temperaturę prania właściwą dla danych rzeczy do prania.
- Z twardą wodą użyto zbyt mało detergentu. >>>Użycie niedostatecznej ilości detergentu z twardą wodą sprawia, że brud przywiera do tkaniny i z czasem tkaniny od tego szarzeją. Takiej szarości trudno jest się pozbyć. Używać zalecanej ilości detergentu odpowiedniej do twardości wody i do rodzaju prania.
- Użyto nadmiernej ilości detergentu. >>>Używać zalecanej ilości detergentu odpowiedniej do twardości wody i do rodzaju prania.

### **Wydajność prania jest mała: Plamy pozostają lub pranie nie jest całkiem białe. (\*\*)**

- Użyto niewystarczającej ilości detergentu. >>>Używać zalecanej ilości detergentu odpowiedniej do twardości wody i do rodzaju prania.
- Za dużo prania w pralce. >>>Nie wkładaj zbyt dużo prania. Przestrzegać ilości podanych w „Tabeli programów i zużycia”.
- Wybrano niewłaściwy program i temperaturę. >>>Wybrać temperaturę oraz program prania właściwe dla danego prania.
- Użyto niewłaściwego rodzaju detergentu. >>>Użyć oryginalnego detergentu odpowiedniego dla danej pralki.
- Użyto nadmiernej ilości detergentu. >>>Podać detergent do właściwej komory. Nie mieszać wybielacza z detergentem.

### **Wydajność prania jest mała: na praniu pojawiły się oleiste plamy. (\*\*)**

- Bęben nie był regularnie czyszczony. >>>Regularnie czyścić bęben. Opis procedury jest zawarty w punkcie „Czyszczenie drzwiczek i bębna”.

### **Wydajność prania jest mała: Odzież nieprzyjemnie pachnie. (\*\*)**

- W bębnie powstaje nieprzyjemny zapach i zbiera się osad z bakterii w wyniku ciągłego prania w niskich temperaturach i/lub na krótkich programach. >>>Pozostawić uchyloną szufladę na detergent i drzwiczki po każdym praniu. Dzięki temu wewnątrz pralki nie powstanie wilgotne środowisko sprzyjające namnażaniu się bakterii.

### **Kolor odzieży blaknie. (\*\*)**

- Za dużo prania w pralce. >>>Nie wkładaj zbyt dużo prania.
- Użyto wilgotnego detergentu. >>> Trzymać detergent zamknięty w środowisku wolnym od wilgoci i nie narażać go na działanie nadmiernych temperatur.
- Wybrano wyższą temperaturę. >>>Wybrać program i temperaturę odpowiednie do typu, ilości i stopnia zabrudzenia prania.

### **Pralka nie płucze prawidłowo.**

- Ilość, marka i warunki przechowywania użytego detergentu mogą być niewłaściwe. >>>Używać detergentu właściwego dla danej pralki i rzeczy do prania. Trzymać detergent zamknięty w środowisku wolnym od wilgoci i nie narażać go na działanie nadmiernych temperatur.
- Detergent podano do niewłaściwej komory. >>>Jeżeli detergent został umieszczony w komorze do prania wstępnego, mimo że nie wybrano cyklu prania wstępnego, pralka może pobierać detergent na etapie płukania lub dodawania środka zmiękczonego. Podać detergent do właściwej komory.
- Filtr pompy jest zatkany. >>>Sprawdzić filtr.
- Wąż spustowy jest zagięty. >>>Sprawdzić wąż spustowy.

### **Rzeczy po praniu sztywnieją. (\*\*)**

- Użyto niewystarczającej ilości detergentu. >>>Jeżeli twardość wody jest wysoka, używanie niewystarczającej ilości detergentu może z czasem powodować sztywnienie prania. Używać ilości detergentu odpowiedniej do twardości wody.
- Detergent podano do niewłaściwej komory. >>>Jeżeli detergent został umieszczony w komorze do prania wstępnego, mimo że nie wybrano cyklu prania wstępnego, pralka może pobierać detergent na etapie płukania lub dodawania środka zmiękczonego. Podać detergent do właściwej komory.
- Detergent zmieszano ze środkiem zmiękczonego. >>>Nie mieszać środka zmiękczonego z detergentem. Umyć szufladę gorącą wodą.

### **Pranie nie pachnie środkiem zmiękczonego (\*\*)**

- Detergent podano do niewłaściwej komory. >>>Jeżeli detergent został umieszczony w komorze do prania wstępnego, mimo że nie wybrano cyklu prania wstępnego, pralka może pobierać detergent na etapie płukania lub dodawania środka zmiękczonego. Umyć szufladę gorącą wodą. Podać detergent do właściwej komory.
- Detergent zmieszano ze środkiem zmiękczonego. >>>Nie mieszać środka zmiękczonego z detergentem. Umyć szufladę gorącą wodą.

### **Pozostałości detergentu w szufladzie dozownika.**

**(\*\*)**

- Detergent podano do wilgotnej szuflady. >>>Przed wysypaniem detergentu wysuszyć szufladę na detergent.
- Detergent zawilgotniał. >>>Trzymać detergent zamknięty w środowisku wolnym od wilgoci i nie narażać go na działanie nadmiernych temperatur.
- Ciśnienie wody jest niskie. >>>Sprawdzić ciśnienie wody.
- Detergent w komorze prania głównego zawilgotniał podczas pobierania wody w cyklu prania wstępnego. Zatkaly się otwory w komorze detergentu. >>>Sprawdzić otwory i udrożnić je, jeśli się zatkały.
- Problem z zaworami szuflady na detergent. >>>Wezwać przedstawiciela autoryzowanego serwisu.
- Detergent zmieszano ze środkiem zmiękczającym. >>>Nie mieszać środka zmiękczającego z detergentem. Umyć szufladę gorącą wodą.
- Bęben nie był regularnie czyszczony. >>>Regularnie czyścić bęben. Opis procedury jest zawarty w punkcie „Czyszczenie drzwiczek i bębna”.

### **W pralce tworzy się zbyt wiele piany. (\*\*)**

- Użyto detergentu niewłaściwego dla danej pralki. >>>Użyć detergentu właściwego dla danej pralki.
- Użyto nadmiernej ilości detergentu. >>>Używać tylko właściwej ilości detergentu.
- Detergent przechowywano w niewłaściwych warunkach. >>>Przechowywać detergent w miejscu zamkniętym i suchym. Nie wolno przechowywać detergentów w miejscach, w których panuje wysoka temperatura.
- Niektóre rzeczy do prania o siatkowej fakturze, np. tiul, mogą tworzyć zbyt wiele piany. >>>Używać mniejszej ilości detergentu do prania takich rzeczy.
- Detergent podano do niewłaściwej komory. >>>Podać detergent do właściwej komory.
- Pralka zbyt wcześnie pobiera środek zmiękczający wodę. >>>Może występować problem z zaworami lub dozownikiem detergentu. Wezwać przedstawiciela autoryzowanego serwisu.

### **Z szuflady na detergent wypływa piana.**

- Użyto zbyt wiele detergentu. >>>Wymieszać 1 łyżkę środka zmiękczającego z ½ litra wody i wlać do komory prania głównego szuflady na detergent.
- >>>Włożyć do pralki detergent odpowiedni dla danych programów i maksymalnych ilości prania wskazanych w „Tabeli programów i zużycia”. Gdy używane są dodatkowe środki chemiczne (takie jak odplamiacz, wybielacz itd.), należy zmniejszyć ilość detergentu.

### **Na koniec programu pranie pozostaje wilgotne. (\*)**

- Z powodu nadmiernej ilości użytego detergentu pojawiła się nadmierna ilość piany i uruchomił się automatyczny system absorpcji piany. >>> Użyć zalecanej ilości detergentu.

(\*) Pralka nie przełącza się na odwirowanie, jeśli pranie nie jest równomiernie rozmieszczone w bębnie, aby zapobiec uszkodzeniu produktu i otaczającego środowiska. Pranie należy na nowo rozmieścić w bębnie i odwirować.

(\*\*) Bęben nie był regularnie czyszczony. Regularnie czyścić bęben. Patrz 4.4.2



#### **OSTRZEŻENIE:**

- Jeśli pomimo postępowania zgodnie z tą instrukcją nie można rozwiązać problemu, należy się skonsultować ze sprzedawcą pralki lub przedstawicielem autoryzowanego serwisu. Nigdy nie należy podejmować prób samodzielnego naprawiania niedziałającej pralki.





## Пральна машина

Ръководство за употреба



WITC 7612 B0W



# 1 Общи инструкции за безопасност

Този раздел включва инструкции за безопасност, които може да помогнат за предотвратяване на наранявания и материални щети. Всякакви гаранции ще бъдат невалидни, ако тези инструкции не бъдат спазвани.

## 1.1 Безопасност за живота и собственост



### ВНИМАНИЕ!

- Не поставяйте уреда върху покрит с килим под. В противен случай, блокираният приток на въздух отдолу ще доведе до прегряване на електрическите части на машината. Това ще доведе до проблеми с продукта.
- Разкачете продукта, ако той няма да се използва.
- Монтажът и ремонтът на уреда трябва да се извършват само от представител на оторизиран сервис. Производителят не носи отговорност за щети, причинени от процедури, извършени от неквалифицирани лица.
- Водопроводът и отточните тръби трябва да са добре затегнати и да не са повредени. В противен случай съществува риск от протичане.

- Докато в продукта все още има вода, никога не отваряйте вратата за зареждане, нито отстранявайте филтъра. В противен случай съществува риск от изгаряне с гореща вода.
- Не насилвайте заключената врата, за да я отворите. Вратата ще се отвори веднага, след като завърши перилният цикъл. Ако вратата не се отвори, използвайте предоставеното решение за грешката „Вратата не може да се отвори.“, което се намира в раздела за откриване и отстраняване на неизправности. Ако насилите вратата, за да я отворите, може да повредите вратата и блокиращия механизъм.
- Използвайте само прах за пране, омекотител и други препарати, подходящи за автоматична перална машина.
- Следвайте инструкциите на етикета на дрехите и на опаковката на препарата.



## 1.2 Безопасност от горещи повърхности



### ВНИМАНИЕ!

- Когато перете на по-високи температури, стъклото на вратата се нагрива. Ето защо, не позволявайте на деца да докосват вратата по време на пране.

## 1.3 Безопасност на децата



### ВНИМАНИЕ!

- Този продукт може да се ползва от деца над 8 години включително, както и от лица с физически, сензорни или умствени увреждания или необучени и неопитни лица, но само ако са нагледжани ли обучени от лице, което ги е инструктирало относно безопасната употреба на уреда и свързаните с него рискове. Децата не бива да си играят с продукта. Почистването и поддръжката не трябва да се извършва от деца, освен ако не са наблюдавани от възрастен. Децата на възраст под 3 години трябва да се пазят настрана, освен ако не са наблюдавани от възрастен.
- Материалите за пакетиране са опасни за децата. Пазете опаковъчните материали на безопасно място, далеч от достъпа на деца.



### ВНИМАНИЕ!

- Електрическите уреди са опасни за децата. Пазете децата далеч от уреда, когато той работи. Не им позволявайте да си играят с продукта. Използвайте защитата за деца, за да предпазите децата от игра с уреда.
- Не забравяйте да затворите вратата на уреда, когато напускате помещението, в което е разположен.
- Съхранявайте всички препарати и добавки на безопасно място, далеч от достъпа на деца, като покриете контейнера или залепите пакета на препарата.

## 1.4 Електрическа безопасност



### ОПАСНОСТ

- Ако уредът е повреден, той не бива да се ползва преди да е поправен от представител на оторизиран сервис. Съществува риск от токов удар!
- Уредът е програмиран да продължи работа в случай на прекъсване на електрозахранването. Ако желаете да откажете програмата, вижте раздел "Отказ на програмата".



## ОПАСНОСТ

- Включете уреда към заземен контакт, защитен с 16 А бушон. Не мислете, че не е важно заземяването на инсталацията Ви да е направено от квалифициран електротехник. Фирмата ни не носи отговорност за щети по причина - ползване на уреда без заземяване, направено съгласно местните наредби.
- Никога не мийте продукта като го потапяте или пръскате в вода! Съществува риск от токов удар!
- Никога не докосвайте щепсела на захранващия кабел с мокри ръце! Никога не изключвайте като дърпате кабела. Винаги притискайте контакта с едната ръка, а с другата издърпвайте щепсела.
- Продуктът трябва да е изключен по време на монтаж, поддръжка, почистване и ремонт.
- Ако захранващият кабел е повреден, той трябва да бъде подменен от производителя, в оторизиран сервиз или лице с подобна квалификация (за предпочитане електротехник) или друго определено от вносителя лице, с цел да се избегнат всякакви рискове.

## 2. Важни инструкции за околната среда

### 2.1 Съвместимост с директивата за отпадъчно електрическо и електронно оборудване



Този продукт съответства на Директива на ЕС ОЕЕО (2012/19/ЕС). Уредът носи класификационен символ за отпадък от електрическо и електронно оборудване (WEEE).

Продуктът е произведен от висококачествени части и материали, които могат да бъдат използвани повторно и са подходящи за рециклиране. Не изхвърляйте уреда заедно с обикновените битови отпадъци в края на експлоатационния му цикъл. Занесете го в пункт за събиране и рециклиране на електрическо и електронно оборудване. За да научите къде се намира най-близкият такъв пункт, се свържете с местните власти.

Съответства с Директива RoHS: Продуктът, който сте закупили съответства с Директива на ЕС RoHS (2011/65/ЕС). Той не съдържа вредни или забранени материали, посочени в тази Директива.

### 2.2 Информация за опаковъчните материали

Опаковъчните материали на продукта са произведени от рециклируеми материали в съответствие с националните наредбите за опазване на околната среда. Не изхвърляйте опаковъчните материали заедно с останалите битови отпадъци. Занесете ги в специалните пунктове за събиране на опаковъчни материали, определени от местните власти.



### 3. Предназначение на уреда

- Този продукт е предназначен за битова употреба. Уредът не е предназначен за комерсиална употреба и не бива да се ползва за други цели, освен по предназначението му.
- Продуктът може да се ползва за пране и изплакване само на пране, обозначено по съответния начин.
- Производителят не носи отговорност в случай на неправилна употреба или транспортиране.
- Сервизният живот на уреда е 10 години. През този период се предлагат оригинални резервни части за правилната работа на уреда.
- Уредът е предназначен да се използва в домашна среда и подобни приложения като:
  - кухня за персонал в магазини, офиси и други работни помещения;
  - селскостопански постройките;
  - от клиенти в хотели, мотели и други жилищни среди;
  - къщи за гости;
  - зони за комунално използване в жилищни блокове или обществени перални.

## 4 Технически спецификации

Име на доставчика или запазена марка	Beko
Име на модела	WITC 7612 B0W
	7179242400
Капацитет мощност (кг)	7
Максимална скорост на центрофугиране (оборота в минута)	1200
Вграден	да
Височина (см)	82
Широчина (см)	60
Дълбочина (см)	56
Единичен вход за вода / Двоен вход за вода	• / -
• Налично	
Електричество (V/Hz)	230 V / 50Hz
Общ ел. поток (A)	10
Обща мощност (W)	2200
Код на основния модел	9211



### ИНФОРМАЦИЯ

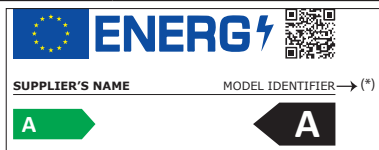

- Информация за модела, която се съхранява в базата данни за продукта може да намерите като посетите следната интернет страница и потърсите идентификатора за вашия модел (\*), който се намира на енергийния етикет.

<https://eprel.ec.europa.eu/>

Таблица със символи

Предриране	Бързо	Бързо изпиране+	Допълнително оросяване	Допълнителна вода	Предриране от намаляване	Почистяване на лоси от довърляне лосици	Пар	Нощен режим	Написване	Задържане на изпиляването	Написване	AutoDose	Избор на течен перлен препарат	Избор на омекотител	
Изпиляване	Центрофугиране +Издеждане	Източване	Температура	Центрофугиране	Не Центрофугиране	Течаща вода (Студена)	Без вода	Забавяне на старта	Врата Заключвам	Дете Заключвам	Вкл/Изкл	Старт / Пауза	Ниво на замърсяване	Добавяне на дриехи	Изтеглена програма
Пране	Ок (Край)	Отказ	Предриране от намаляване+	Сушене	Допълнително сушене	Сушене за прибиране	Подсушаване за гладене	Сушене със задължително време							

## 4.1 Монтаж

- За монтажа на вашия продукт се обърнете към най-близкия оторизиран сервиз.
- Подготовката на мястото и електрическата, водната и канализационната инсталация са задължение на клиента.
- Проверете дали входящия и изходящия маркуч, както и захранващия кабел не са прегънати, затиснати или премазани при наместването на продукта на мястото му след монтажа или почистването.
- Уверете се, че монтажът и електрическите връзки на продукта са извършени от упълномощен сервиз. Производителят не носи отговорност за щети, причинени от процедури, извършени от неквалифицирани лица.
- Преди монтажа огледайте уреда за видими дефекти. Ако има такива, не го монтирайте. Повредените уреди носят риск за вашата безопасност.

### 4.1.1 Подходящо място за монтаж

- Поставете продукта на твърд и равен под. Не го поставяйте на килим или на поставка или друга подобна повърхност.
- Когато пералната машина и сушилнята са поставени една върху друга, тяхното общо тегло - когато са заредени - възлиза на 180 килограма. Поставете уреда върху здрав, равен под, способен да издържи на това натоварване!
- Не поставяйте уреда върху захранващия кабел.
- Не монтирайте продукта в среда, където температурата пада под 0 °С.
- Препоръчва се оставянето на пространство от страни на машината, за да се намалят вибрацията и шума
- На издигнат под, не поставяйте продукта до ръба или на платформата.
- Не поставяйте върху пералната машина източници на топлина, такива като котлони, ютии, фурни и не ги използвайте върху продукта.

### 4.1.2 Отстраняване на подсилващите опаковъчни материали



Наклонете машината назад, за да отстраните подсилващите опаковъчни материали. Отстранете подсилващите опаковъчни материали като издърпате опаковъчната лента. Не извършвайте тази операция самостоятелно.

### 4.1.3 Сваляне на блокировките за транспортиране

- 1 Разхлабете всички болтове с подходящ ключ, докато не започнат да се въртят свободно.
- 2 Отстранете транспортните обезопасителни болтове като ги завъртите леко.
- 3 Вкарайте пластмасовите капаци от торбата, съдържаща наръчника на потребителя, в отворите на задния панел.

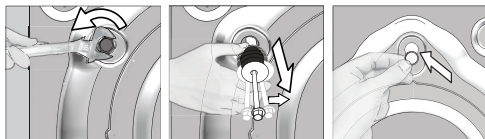

#### ВНИМАНИЕ!

- Отстранете обезопасяващите болтове за транспортиране преди да използвате пералнята! В противен случай ще повредите уреда.



#### ИНФОРМАЦИЯ

- Запазете болтовете за обезопасено транспортиране, за да може да ги ползвате отново, ако се налага пренасяне на машината в бъдеще.
- Монтирайте транспортните обезопасителни болтове в обратен ред на процедурата за разглобяване.
- Никога не пренасяйте уреда, без да сте завъртели правилно болтовете по местата им!

#### 4.1.4 Свързване на водопровода



##### ИНФОРМАЦИЯ

- Водното налягане, необходимо за работата на уреда, трябва да е между 1 и 10 бара (0,1 – 1 МРа). За да работи пералнята ви нормално, ви е необходим дебит на водата 10 – 80 литра/минута. Ако водното налягане е твърде високо, монтирайте понижаваща налягането клапа.



##### ВНИМАНИЕ!

- Моделите с единично водно захранване не се свързват с кран за топла вода. В този случай прането ще се повреди или уредът ще премине в режим на безопасност и няма да работи.
- Не използвайте стари или употребявани маркучи с новия уред. Те може да направят петна по дрехите.



##### ВНИМАНИЕ!

- Може да наводните дома си ако маркучът се изтръгне от гнездото си по време на източване на водата. Освен това съществува риск от изгаряне поради високата температура на водата! С оглед предотвратяване на такива ситуации и за да се уверите, че процесите за подаване и източване на вода към и от машината работят без проблеми, фиксирайте сигурно дренажния маркуч.

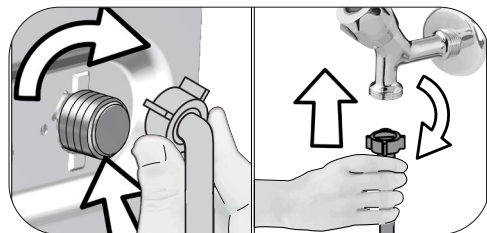
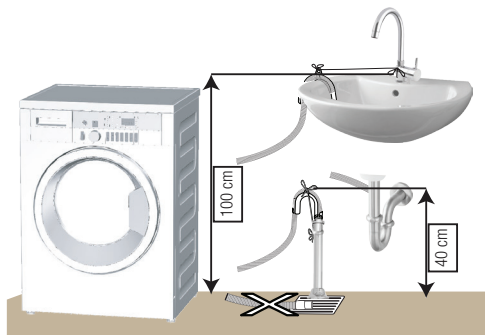

- 1 Затегнете гайките на маркуча на ръка. Никога не използвайте уред за затягането им.
- 2 Когато връзката на маркуча е направена, проверете дали няма течове в точките на свързване като отворите крановете напълно. Ако има изтичане на вода, затворете крана и свалете гайката. Проверете гайката и затегнете добре уплътнението. С оглед предотвратяване на течове и последващи щети, дръжте крановете затворени, когато не използвате продукта.

#### 4.1.5 Свързване на днешен маркуч за източване

- Свържете края на дренажния маркуч директно към канала за отходни води, санитарен възел или вана.

- Свържете маркуча за източване на минимална височина от 40 см и максимална височина от 100 см.
- В случай, че маркучът е повдигнат след като е поставен на нивото на земята (по-малко от 40см над земята), източването на водата се затруднява и прането може да остане твърде мокро. Затова спазвайте височините, описани от фигурата.
- За да предотвратите връщането на вода обратно в машината и за да осигурите лесно източване, не потапяйте края на маркуча в мръзна вода и не го вкарвайте в канала на повече от 15 см. Ако е прекалено дълъг, отрежете го.
- Краят на маркуча не бива да е извит, внимавайте да не е настъпен или прегънат по пътя между канала и машината.
- Ако маркучът е твърде къс, използвайте оригинално удължение. Дължината на маркуча не може да надвишава 3,2 м. За да избегнете протичане на вода, свързването на удължението и дренажния маркуч на уреда трябва да бъде направено с подходяща скоба, за да не може да се откъсне и протече.

## 4.1.6 Регулиране на крачетата



### ВНИМАНИЕ!

- За да работи уредът безшумно, без да вибрира, трябва да стои при равно и балансирано положение на крачетата. Балансирайте машината с тяхна помощ. В противен случай, уредът може да се размести и да започне да вибрира или да нанесе щети.
- Не използвайте никакви уреди за разхлабване на контра гайките. В противен случай ще ги повредите.

- 1 Разхлабете с ръка гайките на крачетата.
- 2 Регулирайте крачетата, докато продукта не застане в стабилно и балансирано положение.
3. Затегнете всички гайки отново на ръка.

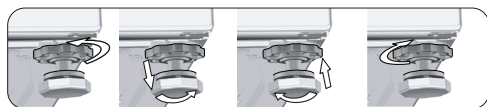

Регулиране на крачетата с нивото на водата

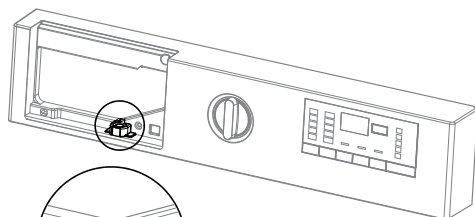

- За да регулирате крачетата с нивото на водата, трябва да извадите чекмеджето за препарат.
- За да работи правилно системата, балонът в нивото на водата трябва да бъде по **средата**.
- Ако балонът в нивото на водата е **вляво**, предварително регулирайте **дясното** краче на пералната машина.

- Ако балонът в нивото на водата е **вдясно**, предварително регулирайте **лявото** краче на пералната машина.
- Ако балонът в нивото на водата е **отзад**, предварително регулирайте **предното** краче на пералната машина (в посока на часовниковата стрелка).
- Ако балонът в нивото на водата е **отпред**, предварително регулирайте **предното** краче на пералната машина (в посока обратна на часовниковата стрелка).

## 4.1.7 Свързване на кабелите

Свържете уреда към заземен контакт, защитен с 16-амперов предпазител. Фирмата ни не носи отговорност за щети по причина - ползване на уреда без заземяване, направено съгласно местните наредби.

- Свързването трябва да е направено в съответствие с държавните стандарти.
- Окабеляването на електрическата верига за контакта трябва да бъде достатъчно, за да отговори на изискванията на уреда. Използването на прекъсвач за верига при земно късо съединение е препоръчително.
- След монтажа захранващият кабел трябва да е леснодостъпен.
- Ако стойността на бушона или прекъсвача у дома ви е под 16 ампера, накарайте квалифициран електротехник да монтира 16-амперов бушон.
- Напрежението, обозначено в "Техническите спецификации" трябва да отговаря на вашето захранване.
- Не свързвайте уреда чрез удължител или разклонител.



### ВНИМАНИЕ!

- Повредените захранващи кабели трябва да се сменят от упълномощени сервисни техници.

## 4.1.8 Първоначална употреба



Преди стартиране ползването на продукта се уверете, че подготовката е извършена, съгласно

с раздел "Важни инструкции за безопасността и околната среда".

За да подготвите уреда за пускане на пране, първо стартирайте програма за почистване на барабана. Ако програмата не е налична на машината, приложете метода, описан в раздел 4.4.2.



### ИНФОРМАЦИЯ

- Използвайте препарат срещу котлен камък, подходящ за перални машини.
- В машината може да има останала малко вода в следствие на процедурите по качествен контрол при процеса на производство. Това не е вредно за уреда.

## 4.2 Подготовка

### 4.2.1 Сортиране на прането

- Сортирайте прането според вида на тъканите, цвета, степента на замърсяване и допустимата температура на пране.
- Винаги спазвайте указанията върху етикета на дрехите.

### 4.2.2 Подготовка на дрехите за пране

- Металните части в прането, като банели на сутиени или катарамии на колани могат да повредят пералнята Ви. Свалете металните части или перете дрехите в торбичка за пране или калъфка за възглавница.
- Изпразнете джобовете от монети, химикалки, кламери и други подобни, изкарайте джобовете навън и изчеткайте. Тези предмети могат да повредят машината и да предизвикат шум по време на прането.
- Поставете малки на размер дрешки като бебешки чорапи или найлонови чорапи в торбичка за пране или калъфка за възглавница.
- Поставете пердетата в машината без да ги притискате. Свалете окачалките на пердетата.
- Закопчайте циповете, зашийте разхлабени копчета и скъсани и разпорени места.
- Перете дрехи, означени с етикети „за машинно пране“ или „за ръчно пране“, само със съответната за тях програма.
- Не перете цветно и бяло пране заедно. Нови, тъмни дрехи могат да пуснат много боя. Перете ги отделно.
- Упоритите петна трябва да се почистят добре преди изпирането. Ако не сте сигурни, третирайте ги със сух препарат за петна.
- Използвайте само оцветители/ избелващи вещества, подходящи за машинно пране. Винаги спазвайте указанията върху опаковката.
- Перете панталоните и деликатното пране, обърнати от опаката страна.
- Сложете дрехите от ангорска вълна във фризера за няколко часа преди пране. Това ще намали образуването на фитилчета по дрехите.

- Пране, силно напращено с материали от рода на брашно, вар, мляко на прах и др., трябва добре да се изтупа преди поставяне в машината. В противен случай, тези прахообразни вещества се натрупват по вътрешните части на машината и може да я повредят.

#### 4.2.3 Съвети за пестене на енергия и вода

Следващата информация ще ви помогне да използвате уреда по екологичен и енергийно/водно-ефективен начин.

- Пускайте уреда с максималния капацитет за натоварване, позволен от програмата, която сте избрали, но не го претоварвайте. Вижте „Таблица с програми и консумация“.
- Спазвайте инструкциите за температура, дадени на опаковката на препаратите.
- Перете слабо замърсеното пране на ниска температура.
- Използвайте бързи програми за малки количества леко замърсено пране.
- Не използвайте предпране и висока температура за пране, което не е силно замърсено и по него няма петна.
- Ако планирате да сушите прането си в сушилнята, при изпирането изберете най-високата препоръчана скорост на центрофугиране.
- Не използвайте повече перилен препарат от препоръчаното количество, посочено на опаковката.

#### 4.2.4 Зареждане на прането

1. Отворете вратата за зареждане.
2. Поставете прането отделно едно от друго в машината.
3. Натиснете вратата за да я затворите докато чуете звук от заключване. Внимавайте прането да не бъде заципано от вратата.

#### 4.2.5 Правилни капацитета на прането

Максималният капацитет на зареждане зависи от вида на прането, степента на замърсяване и желаната програмата за изпиране.

Машината автоматично регулира количеството вода според теглото на зареденото пране.



#### ПРЕДУПРЕЖДЕНИЕ

- Спазвайте информацията от „Таблица с програми и консумация“. Ако е претоварена, качеството на изпиране на машината се понижава. Освен това, може да се получи шум или вибриране.

#### 4.2.6 Употреба на перилен препарат и омекотител

##### Избиране на типа перилен препарат

Типът препарат за пране, който ще се използва, зависи от програмата за пране, типа тъкан и цвета.

- Използвайте различни препарати за цветно и за бяло пране.
- Перете деликатните дрехи само със специални препарати (течни препарати, шампоан за вълна и др.), предназначени само за деликатни тъкани и на препоръчаните програми.
- При пране на тъмни дрехи или юргани се препоръчва използването на течен перилен препарат.
- Перете вълнените дрехи на препоръчаната програма със специални препарати, предназначени само за вълнени тъкани
- Моля, прегледайте частта с описанието на програмите за препоръчаните програми за различни текстилни продукти.
- Всички препоръки за използване на перилни препарати са валидни за избираем температурен диапазон на програмите.



#### ПРЕДУПРЕЖДЕНИЕ

- Използвайте само препарати, произведени специално за перални машини.
- Не използвайте сапун на прах.



#### ИНФОРМАЦИЯ

- При използване на препарат, омекотител, колосан, фабрична боя, белина или препарат срещу котлен камък, прочитайте внимателно указанията върху опаковката им и следвайте посочените препоръчителни дози. По възможност използвайте мерителна чашка.

## Чекмедже за препарат

Разпределителното чекмедже на пералнята ви се състои от 4 различни отделения - за прах за основното пране; за течен препарат за основно пране; течен омекотител и за прах за предпране. Всеки един от тези препарати се използват автоматично в съответната час от перилната програма.

Не поставяйте перилните препарати директно в барабана. Винаги използвайте разпределителното чекмедже.

Не затваряйте чекмеджето твърде бързо след добавяне на препаратите. Това може да предизвика изпадането на препарат твърде рано, което да доведе до незадоволителни резултати от прането и да повреди тъканите.

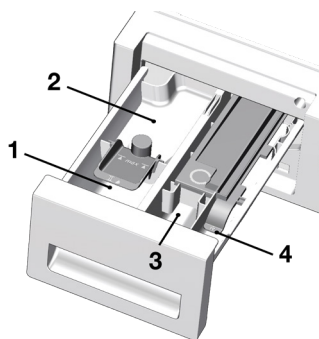

### ИНФОРМАЦИЯ

- Не отваряйте чекмеджето по време на перилната програма.

Отделенията на разпределителното чекмедже са посочени по-долу:

- 1) ляво отделение с номер „II“ (Основно отделение за прах за пране или белина на прах/препарат за петна)
- 2) ляво отделение с номер „II ♣“ (Основно отделение за течен препарат или течен препарат за петна)
- 3) Средно отделение с номер „I“ (отделение за предпране за препарат на прах, препарат за почистване на петна или течна белина - течната белина трябва да се добави или по време на предпрането или при първата стъпка на изплакване на перилната програма). Течната белина трябва да се добави на ръка по времето когато машината влива вода в пералнята.
- 4) Дясно отделение със символ „\*“ (отделение за течен омекотител)

### (II) Отделение за основно пране

Преди да стартирате перилната програма, сипете прах за пране в лявото отделение с номер „II“. Използвайте предоставената от производителя мерителна чашка и следвайте указанията върху опаковката. Белината на прах или прахообразен препарат за премахване на петна също се сипват в това отделение.

Сипете течния препарат в основното отделение с номер „II ♣“ преди да стартирате перилната програма. Прахообразният препарат за премахване на петна също се сипва в това отделение. Сипете препоръчителното количество течен перилен препарат в лявото отделение със символ „II ♣“ и долейте до маркировката за максимално ниво (макс. II ♣) с топла вода.

Концентрираните перилни препарати трябва да се разтворят с топла вода, в противен случай с времето може да задръстят сифона.

Не сипвайте перилен препарат над максималното ниво, в противен случай излишното количество препарат ще се смеси с дрехите без вода и може да направи петна по тях. В такъв случай ще трябва да заредите отделението отново. Не сипвайте препарата директно при прането тъй като това може да направи петна по дрехите.



## Отделение за течен омекотител

Сипете препоръчителното количество течен перилен омекотител в лявото отделение със символ „❁“ и го разтворете с топла вода до маркировката за максимално ниво (макс. ❁).

Концентрираните омекотители трябва да се разтворят с топла вода, в противен случай с времето може да задръстят сифона.

Не сипвайте омекотител над максималното ниво; в противен случай излишното количество омекотител може да се смеси с перилната вода и ще се наложи да презаредите отделението. Не сипвайте омекотителя директно при прането, тъй като това може да направи петна по дрехите.

Течният омекотител се влива автоматично в последната стъпка на перилната програма.

### (I) Отделение за предпране

Сипете праха за предварително прането или прахообразния препарат за премахване на петна в средното отделение с номер „I“.

В това отделение може да сложите и течна белина по време на вливането на вода в машината при предварителното прането или на първата стъпка от изплакване. Добавянето на белина по време на вливането на водата осигурява разтварянето ѝ преди да се влее в пералнята.

Ако използвате белина в перилната програма, трябва да изберете опция допълнително изплакване. Белината трябва добре да се отмие при изплакването; в противен случай може да предизвика сърбеж по кожата.



### ИНФОРМАЦИЯ

- Преди да използвате течна белина, прочетете внимателно инструкциите за дозиране и етикетите на дрехите.

## Колосване

- Слагайте течна кола, кола на прах или оцветител в отделението за омекотител както е показано на опаковката.
- Не използвайте никога фабричен омекотител и кола едновременно в един и същ перилен цикъл.
- След използване на кола забършете добре вътрешността на барабана.

## Белина

Ако ще използвате обикновена белина в машината, е препоръчително да изберете програма със стъпка предпране и да добавите белината в началото на предпрането без да сипвате препарат в отделението за предпране. Другият вариант е да изберете програма с допълнително изплакване и да добавите белината при вливането на вода в машината през чекмеджето за перилен препарат в първата стъпка на изплакване. Белината не бива да се смесва с перилния препарат. Тъй като белината може да предизвика раздразнение по кожата, трябва да използвате малки количества белина, които да бъдат добре изплакнати с вода. Не наливайте белина директно в прането и не използвайте белината с цветно пране.

При използване на белина на кислородна основа, следвайте указанията върху опаковката и изберете програма с ниска температура. Белината на кислородна основа може да се използва заедно с перилния препарат. Ако обаче белината не е със същата гъстота като перилния препарат, то тя трябва да се добави през отделение номер „II“ веднага след като перилния препарат се разпени от водата.

## Почистване на образувания варовик

- При необходимост, използвайте подходящи препарати за премахване на котлен камък, произведени специално за перални машини и следвайте указанията на опаковката.

## 4.2.7 Съвети за ефективно пране

		Светли цветовете и бели	Цветни	Черни/тъмни дрехи	Деликатни/вълнени/коприна
		(Препоръчителен диапазон на температурата в зависимост от степента на замърсяване: 40-90 °C)	(Препоръчителни температурни диапазони за ниво на замърсяване: студено -40 °C)	(Препоръчителни температурни диапазони за ниво на замърсяване: студено -40 °C)	(Препоръчителни температурни диапазони за ниво на замърсяване: студено -30 °C)
<b>Ниво на замърсеност</b>	<b>Силно замърсени</b>  (трудни за изпиране петна, като от трева, кафе, плодове и кръв.)	Може да се наложи да обработите предварително петната или да използвате предварително пране. Течните и прахообразни перилни препарати за бели дрехи може да се използват в дозите, препоръчани за силно замърсено пране. Препоръчително е използването на прахообразни перилни препарати за петна от глина и пръст, както и петна, чувствителни към белина.	Течните и прахообразни перилни препарати за цветни дрехи може да се използват в дозите, препоръчани за силно замърсено пране. Препоръчително е използването на прахообразни перилни препарати за петна от глина и пръст, както и петна, чувствителни към белина. Използвайте перилни препарати без белина.	Течните перилни препарати за цветни и тъмни дрехи може да се използват в дозите, препоръчани за силно замърсено пране.	Предпочитайте течни препарати за деликатните дрехи. Вълнените и копринени дрехи трябва да се перат със специални препарати за вълна.
	<b>Средно замърсени</b>  (Например, петна от допира на тялото с яки и ръкави)	Течните и прахообразни перилни препарати за бели дрехи може да се използват в дозите, препоръчани за средно замърсено пране.	Течните и прахообразни перилни препарати за цветни дрехи може да се използват в дозите, препоръчани за средно замърсено пране. Трябва да се използват препарати, които не съдържат белина.	Течните перилни препарати за цветни и тъмни дрехи може да се използват в дозите, препоръчани за нормално замърсено пране.	Предпочитайте течни препарати за деликатните дрехи. Вълнените и копринени дрехи трябва да се перат със специални препарати за вълна.
	<b>Леко замърсени</b>  (Няма видими петна.)	Течните и прахообразни перилни препарати за бели дрехи може да се използват в дозите, препоръчани за леко замърсено пране.	Течните и прахообразни перилни препарати за цветни дрехи може да се използват в дозите, препоръчани за леко замърсено пране. Трябва да се използват препарати, които не съдържат белина.	Течните перилни препарати за цветни и тъмни дрехи може да се използват в дозите, препоръчани за леко замърсено пране.	Предпочитайте течни препарати за деликатните дрехи. Вълнените и копринени дрехи трябва да се перат със специални препарати за вълна.

## 4.2.8 Показано времетраене на програмата

Може да видите продължителността на програмата на дисплея на машината, докато я избирате. В зависимост от зареденото в машината количество пране, разпенването, небалансираното разпределение на прането, колебанията в ел. захранването, налягането на водата и настройките на програмата, продължителността на програмата се регулира автоматично, докато съответната програма работи.

**ОСОБЕН СЛУЧАЙ:** При стартиране на програмите Cotton (Памук) и Cotton Eco (Памук Еко), дисплеят показва продължителност при половин зареждане, което е най-използваният случай. След стартиране на програмата, машината разпознава действително зареденото количество пране след около 20-25 минути. В случай, че разпознатото количество е по-голямо от половин зареждане, програмата за изпиране ще се регулира и продължителността на програмата ще се увеличи автоматично. Може да проследите тази промяна на дисплея.

## 4.3 Работа с уреда

### 4.3.1 Контролен панел

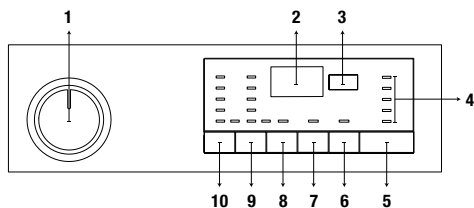

- 1 - Селектор на програмите (най-горна позиция „Вкл./Изкл.“)
- 2 - Дисплей
- 3 - Бутон за настройка на краен час
- 4 - Индикатор за напредък на програма
- 5 - Бутон Старт/Пауза
- 6 - Бутон за допълнителна функция 3
- 7 - Бутон за допълнителна функция 2
- 8 - Бутон за допълнителна функция 1
- 9 - Бутон за настройка на скоростта на центрофугиране
- 10 - Бутон за регулиране на температурата

### 4.3.2 Подготовка на машината

1. Проверете дали маркучите са свързани добре.
2. Включете машината в контакта.
3. Завъртете крана докрай.
4. Поставете прането в пералната машина.
5. Сложете перилен препарат и омекотител.

### 4.3.3 Избор на програма и съвети за ефикасно изпиране

1. Изберете програма, която съответства на типа, количеството и степента на замърсеност на прането в съответствие с "Таблицата с програми и консумация" и таблицата за температурите по-долу.
2. Използвайте селектора на програмите, за да изберете желаната програма.

### 4.3.4 Таблица с програми и консумация

BG	Програма	Максимално натоварване (кг)	Консумация на вода (л)	Консумация на енергия (кВтч)	Макс. скорост	допълнителна функция				Избираема настройка на температурата °C
						Предпране	Бързо изпиране+	Допълнително изплакване	Предпазване от намаляване+	
Cottons	90	7	95	2,40	1200	*	*	*	*	Студена вода-90
	60	7	95	1,80	1200	*	*	*	*	Студена вода-90
	40	7	93	0,97	1200	*	*	*	*	Студена вода-90
Eco 40-60	40 ***	7	52	0,840	1200					40-60
	40 ** ***	3,5	38	0,540	1200					40-60
	40 ***	2	28	0,290	1200					40-60
	60 **	7	52	0,865	1200					40-60
	60 **	3,5	38	0,550	1200					40-60
Synthetics	60	3	75	1,35	1200	*	*	*	*	Студена вода-60
	40	3	70	0,85	1200	*	*	*	*	Студена вода-60
Xpress / Super Xpress	90	7	66	2,20	1200		*	*	*	Студена вода-90
	60	7	66	1,20	1200		*	*	*	Студена вода-90
	30	7	66	0,20	1200		*	*	*	Студена вода-90
Xpress / Super Xpress+Бързо изпиране+	30	2	40	0,15	1200		*	*	*	Студена вода-90
Mix 40	40	3,5	83	1,00	800	*	*		*	Студена вода-40
Woolens / Hand Wash	40	1,5	62	0,55	1200			*		Студена вода-40
GentleCare	40	3,5	60	0,79	800			*		Студена вода-40
Outdoor / Sports	40	3,5	58	0,60	1200	*				Студена вода-40
Dark Care / Jeans	40	3	88	1,05	1200	*	*	*	*	Студена вода-40
StainExpert	60	3,5	85	1,70	1200	*	*			30-60
Down Wear	60	2	105	1,90	1000			*		40-60
Shirts	60	3	70	1,90	800	*	*	*	*	40-60
Hygiene+	90	7	135	2,70	1200			*		40-90
Почистване на барабана	90	-	85	2,60	600					90

- : Избираеми
- \* : Автоматично избраните функции не могат да бъдат отказвани.
- \*\* : Eco 40-60 (<40><60>) е тестова програма в съответствие с EN 60456:2016 и енергиен етикет в съответствие с делегираният от комисията регламент (ЕС) 1061/2010)
- \*\*\*: Eco 40-60 с избор на температура 40 °C е тестова програма в съответствие с EN 60456:2016/prA:2020 и енергиен етикет в съответствие с делегираният от комисията регламент (ЕС) 2019/2014
- : Вижте описанието на програмата за максимален капацитет на зареждане.



## ИНФОРМАЦИЯ

- Консумацията на енергия и вода и може да варира в зависимост от налягането на водата, твърдостта и температурата на водата, околната температура, вида и количеството на прането, избора на допълнителни функции и скорост на центрофугиране и промените в електрическото напрежение.
- Докато избирате програма, можете да видите продължителността на изпирание на избраната програма на дисплея на машината. В зависимост от количеството на прането, което сте заредили в машината, между продължителността, показана на дисплея и реалната продължителност на програмата на изпирание би могло да има разлика от 1 до 1,5 часа. Продължителността ще бъде коригирана автоматично веднага след стартиране на програмата за пране.
- Допълнителните функции в таблицата варират в зависимост от модела на пералнята.
- Режимите за избор за допълнителни функции могат да бъдат сменяни от производителя. Съществуващите режими за избор могат да бъдат премахнати или могат да бъдат добавени нови режими за избор.
- Винаги избирайте най-ниската подходяща температура. Най-ефективните програми по отношение на разхода на енергия са основно тези, които се изпълняват при ниски температури и по-голяма продължителност.
- Шумът и съдържанието на остатъчна влажност се влияят от скоростта на центрофугиране: колкото по-висока е скоростта на центрофугиране във фазата на центрофугиране, толкова по-висок е шума и толкова по-ниско е съдържанието на остатъчна влажност.

### Стойности за консумация (BG)

	Избор на температура (°C)	Скорост на центрофугиране (об/мин)	Капацитет (кг.)	Продължителност на програмата (ч:мм)	Разход на енергия (кWh/цикъл)	Разход на вода (л/цикъл)	Температура на пране (°C)	Съдържание на остатъчна влажност (%)
Eco 40-60	40	1200	7	03:27	0,840	52	34	52
	40	1200	3,5	02:41	0,540	38	34	53
	40	1200	2	02:41	0,290	28	24	56
Cottons	20	1200	7	03:40	0,600	93	20	53
Cottons	60	1200	7	03:40	1,800	95	60	53
Synthetics	40	1200	3	02:25	0,850	70	40	40
Xpress / Super Xpress	30	1200	7	00:28	0,200	66	23	62

### 4.3.5 Основни програми

В зависимост от вида на тъканите, използвайте следните основни програми.

#### • Cottons (Памучни материи)

С тази програма можете да перете устойчиви памучни материи (чаршафи, спално бельо, хавлиени кърпи, халати за баня, бельо и т.н.). Когато натиснете бутона на функцията за бързо изпиране, продължителността на програмата се скъсява забележимо, но ефективното изпиране се гарантира с интензивните движения за изпиране. Ако функцията „бързо пране“ не е избрана, се осигурява превъзходно изпиране и изплакване за силно замърсено пране.

#### • Synthetics (Синтетични материи)

Можете да използвате тази програма за пране на тениски, синтетични/памучни смесени материи и други. Продължителността на програмата е значително по-кратка и се осигурява ефективно пране. Ако функцията „бързо пране“ не е избрана, се осигурява превъзходно изпиране и изплакване за силно замърсено пране.

#### • Woollens / Hand Wash

##### (Вълна/Ръчно изпиране)

Използвайте тази програма за пране на вълнени/деликатни дрехи. Изберете подходяща температура, в съответствие с етикета на дрехите. Прането ще бъде изпрано с много деликатни движения, за да се избегне увреждането му.

### 4.3.6 Допълнителни програми

Машината разполага с допълнителни програми, които можете да използвате при по-особени случаи.



#### ИНФОРМАЦИЯ

- Бутоните за допълнителните функции може да се различават в зависимост от модела на машината.

#### • Eco 40-60

С програмата Eco 40-60 можете да почистите нормално замърсено памучно пране, което се изпира на 40 °C или 60 °C, едновременно в един и същ цикъл и тази програма се използва за оценка на съответствието със законодателството за екодизайн на ЕС.

Въпреки че пере по-дълго от всички останали програми, тя пести много електроенергия и вода. Действителната температура на водата може да се различава от посочената температура на изпиране. Когато заредите машината с по-малко пране (например 1/2 от капацитета или по-малко), продължителността на програмата може автоматично да се скъси. В такъв случай, консумираната енергия и вода ще намалееят.

#### • Hygiene+ (Хигиена+)

Прилагането на стъпка с пара в началото на програмата позволява лесно омекотяване на замърсяването.

Използвайте тази програма за пране (бебешки дрешки, спално бельо, чаршафи, долно бельо и други памучни материи), изискващо антиалергично и хигиенично изпиране при висока температура с интензивен и дълъг перилен цикъл. Високото ниво на хигиена е гарантирано благодарение на прилагането на пара преди програмата, продължителното нагриване и допълнителните стъпки за изплакване.

- Програмата е тествана от Фондацията по алергология във Великобритания (Allergy UK) с опция за температура 60°C и е сертифицирана по отношение на нейната ефективност при премахване на алергените, в допълнение към бактериите и плесените.



Allergy UK е търговска марка на Британската фондация по алергиите. Печатът за одобрение е предназначен да осигури насоки за лица, които търсят информация дали уредът значително намалява

количеството на алергените в околната среда, в която е монтиран, или дали ограничава/елиминира алергените. Неговата цел е да предостави доказателство, че уредите са тествани научно или са били рецензирани за предоставяне на измерими резултати.

#### • GentleCare (Деликатни тъкани)

Можете да използвате тази програма за пране на деликатни дрехи като памучни/синтетични смесени плетива или чорапи. Движенията на изпиране в тази програма са по-деликатни. Настройте температурата на 20 градуса или използвайте опцията за студено пране за дрехи, чийто цвят желаете да запазите.

### • Xpress / Super Xpress (Xpress/Супер Кратко)

Използвайте тази програма за бързо изпиране на леко замърсени памучни дрехи. Когато е избран бутонът „бързо пране“, продължителността на програмата може да се намали до 14 минути. Когато е избран бутонът „бързо пране“, може да се пере максимум 2 (два) кг пране.

### • Dark Care / Jeans

#### (Грижа за тъмни дрехи / Джинси)

Използвайте тази програма, за да защитите цвета на вашите тъмни на цвят дрехи или дънки. Тази програма предоставя висока ефективност на пране благодарение на специално движение на барабана дори при ниски температури. При изпиране на тъмни дрехи се препоръчва използването на течен перилен препарат или препарат за вълна. Не перете деликатни дрехи, съдържащи вълна и други, с тази програма.

### • Mix 40 (Смесени 40)

Можете да използвате тази програма за пране на памук и синтетика заедно без необходимост от сортиране.

### • Shirts (Ризи)

Тази програма се използва за изпиране на ризи от памучни, синтетични и комбинирани материали. Тя намалява намачкването на дрехите. Парата се прилага в края на програмата, за да се намали намачкването на дрехите. Специалният центрофугиращ профил и парата, приложена в края на програмата, намаляват намачкването на вашите ризи. Когато е натиснат бутонът за „бързо пране“, се изпълнява алгоритъм за предварително третиране.

- Поставете препарат за предварителна обработка директно върху вашето облекло или го добавете заедно с перилния препарат в основното отделение за препарат, когато машината започне да пълни вода. По този начин можете да получите същото изпълнение, което получавате при нормално пране за много по-кратък период от време. Увеличава се животът за употреба на вашите ризи.

### • Outdoor / Sports (Горни дрехи / Спорт)

Използвайте тази програма за пране на горни дрехи/спортни дрехи, съдържащи смес от памук/синтетика, както и водонепроницаеми дрехи като Gore-tex. Тази програма пере прането деликатно благодарение на специалните си въртеливи движения.

### • StainExpert (Експерт по петна)

Пералната машина има специална програма за петна, премахваща различни видове петна по най-ефективен начин. Използвайте тази програма само за пране на памучни тъкани с устойчиви цветовете. Не перете деликатни дрехи или тъкани с неустойчиви цветовете с тази програма. Трябва да проверявате етикетите на дрехите, преди да ги перете (препоръчано за ризи, панталони, шорти, тениски, бебешки дрехи, пижами, престилки, покривки, спално бельо, калъфи за юргани, чаршафи, халати за баня, хавлиени кърпи, чорапи и памучно бельо, подходящо за дълги цикли на пране при висока температура). С автоматичната програма за петна можете да премахнете 24 вида петна, групирани в две категории в зависимост от бързия избор на функция. Тук можете да намерите групите петна на базата на бързия избор на функция. По-долу ще намерите групите петна на базата на бързата функция.

Когато е избрана бързата функция:	
Петна от кръв	Флодов сок
Петна от шоколад	Кетчуп
Петна от пудинг	Червено вино
Яйца	Къри сос
Чай	Конфитюр
Кафе	Въглища

Когато не е избрана бързата функция:	
Масло	Храна
Петна от трева	Майонеза
Петна от кал	Дресинг за салата
Кола	Грим
От изпотяване	Машинно масло
Мръсна яка	Бебешка храна

- Изберете програма за изпиране на петна.
- В групите петна, посочени по-горе, намерете вида на петното, което искате да премахнете, и изберете бутона за бърз избор на допълнителна функция, за да изберете съответната група.

• Внимателно прочетете етиката на дрехата и се уверете, че температурата и скоростта на центрофугиране са подходящи.

#### • **Down Wear (Долно бельо)**

Използвайте тази програма за пране на палта, жилетки, якета и други, с етикет „подходящи за машинно пране“. Благодарение на специалните профили на въртене се гарантира, че водата достига до въздушните пространства между пуха/перата. Парата се прилага в края на програмата с цел омекотяване на обемисто пране, като напр. кърпи.

### 4.3.7 Специални програми

За специални приложения можете да изберете всяка от следните програми.

#### • **Rinse (Изплакване)**

Използвайте, когато искате да изплакнете или да колосате отделно.

#### • **Spin+Drain (Центрофугиране+Изцеждане)**

Използвайте тази програма, за да премахнете водата от дрехите/от машината. Преди да изберете тази програма, изберете желаната скорост на центрофугиране и натиснете бутона **Старт/Пауза**. Машината първо източва водата отвътре. След това центрофугира прането с избраната скорост за центрофугиране и източва водата, изцедена от прането.

Ако желаете само да източите водата, без да центрофугирате прането, изберете програмата „Центрофугиране+изпомпване“ и използвайте бутона за регулиране на скоростта за центрофугиране, за да изберете функцията без центрофугиране. Натиснете бутона **Старт/Пауза**.



#### ИНФОРМАЦИЯ

- За деликатно пране изберете по-ниска скорост на центрофугиране.

### 4.3.8 Избор на температура

Когато избирате нова програма, температурният индикатор показва препоръчителната за нея температура. За да намалите температурата, натиснете бутона за регулиране на температурата. Температурата постепенно намалява. Когато е избрано изпиране със студена вода, светлините за температура не светят.



#### ИНФОРМАЦИЯ

- Ако програмата не е стигнала до стъпката на затопляне на водата, може да промените температурата без да преключват машината в режим на пауза.

### 4.3.9 Избор на скорост на въртене

При избора на нова програма, индикаторът за скорост на въртене показва максималната скорост на въртене за избраната програма.

За да намалите скоростта за центрофугиране, натиснете бутона за регулиране на скоростта за центрофугиране. Скоростта за центрофугиране постепенно намалява. След това, в зависимост от модела на уреда, на дисплея се изписва „Задържане на изплакването“ и „Без центрофугиране“. Когато е избрана опцията „Без центрофугиране“, светлините на индикатора за изплакване не светят.

#### **Задържане на изплакването**

Ако не желаете да извадите дрехите веднага след завършване на програмата, може да използвате функция „Задържане на изплакването“, за да предпазите дрехите от измачкване поради липсата на вода в машината. Ако искате да източите водата без центрофугиране, след завършване на този процес натиснете бутон **„Старт/Пауза“**. Програмата ще започне оттам, откъдето е спряла, ще източи водата и след това ще приключи. Ако желаете да центрофугирате задържаното във вода пране, регулирайте скоростта на центрофугиране и натиснете бутона **„Старт/Пауза“**. Програмата ще се възобнови. Водата ще се източи, прането ще се центрофугира и програмата ще завърши.



#### ИНФОРМАЦИЯ

- Ако програмата не е стигнала до стъпка центрофугиране, можете да промените скоростта на центрофугиране, без да преключват машината в режим на пауза.

### 4.3.10 Избор на допълнителни функции

Изберете желаните допълнителни функции преди стартиране на програмата. Можете също да изберете или откажете допълнителни функции, които са подходящи за текущата програма, без да натискате бутон **Старт/Пауза**, докато машината

работи. За целта машината трябва да се намира в стъпка преди допълнителната функция, която ще избирате или отказвате. Ако допълнителната функция не може да бъде избрана или отказана, лампичката на съответната функция примигва 3 пъти, за да предупреди потребителя.



#### ИНФОРМАЦИЯ

- Ако е избрана втора допълнителна функция, в противоречие с първата функция, избрана при стартирането на машината, първата избрана функция бива отказана, а втората избрана допълнителна функция остава активна.
- Допълнителните функции, които са несъвместими с избраната програма, не могат да бъдат избрани. (Вижте „Таблица с програми и консумация“)
- Бутоните за допълнителните функции може да варират в зависимост от модела на машината.

### 4.3.10.1 Допълнителни функции

#### • Предпране

Програмата за предпране е подходяща само за силно замърсено пране. С пропускането на опцията за предпране се пести енергия, вода, препарат за пране и време.



#### ИНФОРМАЦИЯ

- Предпране без перилен препарат се препоръчва за тюл и пердета.

#### • Бързо изпиране+

Когато е избрана тази функция, продължителността на съответните програми ще се намали с 50%.

Благодарение на оптимизираните стъпки на пране, високата механична активност и оптималната консумация на вода, се постига високо ефективно изпълнение, независимо от намалената продължителност.

#### • Допълнително изплакване

Тази функция позволява на машината да изпълни още един цикъл на изплакване в допълнение към извършения след основното пране. По този начин може да бъде намален рискът от въздействие върху чувствителна кожа (бебета, алергична кожа и др.) от минималните остатъци на перилен препарат върху прането.

### 4.3.10.2 Функции/Избрани програми чрез натискане на бутоните за функция в продължение на 3 секунди

#### • Почистване на барабана 3"

За да изберете програмата, натиснете и задръжте бутона за допълнителна функция 1 за 3 секунди.

Използвайте я редовно (на всеки 1-2 месеца), за да почистите барабана и осигурите необходимата хигиена. Пускайте програмата, докато машината е напълно празна. За по-добри резултати, сложете прахообразен препарат за котлен камък в отделението за препарат № „2“. Когато програмата завърши, оставете вратата леко откритата, за да може вътрешността да изсъхне.



#### ИНФОРМАЦИЯ

- Това не е перилна програма. Това е програма за поддръжка.
- Не пускайте програмата с дрехи или други предмети в пералнята. Ако се опитате да направите това, пералнята автоматично разбира, че в нея има товар, и спира програмата.

#### • Закljučващ механизъм за защита на деца

Можете да предпазите децата от игра с уреда с помощта на заключващия механизъм за защита на деца. По този начин ще избегнете внасянето на промени в текущата програма.



#### ИНФОРМАЦИЯ

- Ако селекторът на програмите бъде завъртян при активирана защита на деца, на дисплея се изписва „Соп“. Когато защитата за деца е активирана, не можете да правите промени по програмите, избраната температура, скоростта или допълнителните функции.
- Дори и да бъде избрана друга програма чрез селектора за програмите при активирана защита за деца, първоначално избраната програма продължава работата си.



## За да активирате функцията за защита за деца:

Натиснете и задръжте бутона за допълнителна функция 2 за 3 секунди. Докато държите бутона натиснат за 3 секунди, на дисплея ще се покажат съответно C03, C02 и C01. След това ще се покаже „Соп“, за да предупреди потребителя, че защитата за деца е активирана. Ако натиснете който и да е бутон или завъртите селектора на програмите, докато защитата за деца е активирана, ще се покаже същото предупреждение.

## За да деактивирате функцията за защита за деца:

Натиснете и задръжте бутона за допълнителна функция 2 за 3 секунди по време на изпълнението на програмата. Докато държите бутона натиснат за 3 секунди, на дисплея ще се покажат съответно C03, C02 и C01. След това ще се покаже „COF“, за да предупреди потребителя, че защитата за деца е деактивирана.



### ИНФОРМАЦИЯ

- Освен гореописания метод, може да деактивирате защитата за деца, като завъртите селектора на програмите на позиция „Вкл./Изкл.“ при спрян програма, и да изберете друга програма.
- Защитата за деца няма да се деактивира след прекъсване на електрозахранването или изключване от контакта.

## • Предпазване от намачкване+ 3"

Ако натиснете и задръжите бутона за допълнителна функция 3 за 3 секунди, тази функция се избира и индикаторът за проследяване на съответната програма светва. При избор на тази функция барабанът ще се върти до осем часа, за да се гарантира, че дрехите няма да са намачкани в края на програмата. Във всеки момент от тези осем часа можете да отмените програмата и да разтоварите машината. Просто натиснете произволен бутон или завъртете селектора на програмите, за да прекратите функцията. Индикаторът за проследяване на програмата ще остане да свети дори ако прекратите функцията чрез натискане на произволен бутон. Ако прекратите функцията, като завъртите селектора на програмите, индикаторът за проследяване на програмата

ще остане да свети или ще изгасне в зависимост от избраната програма. Ако не отмените функцията чрез натискане на бутона за допълнителна функция 3 за 3 секунди, това ще се използва и в следващите перилни цикли.

## 4.3.11 Настройка на краен час

Функцията за настройка на краен час ви позволява да зададете краен час на програмата до 19 часа. Можете да увеличите това време на интервали от 1 час.



### ИНФОРМАЦИЯ

- Не използвайте течен перилен препарат, ако сте избрали функцията за настройка на крайния час. По дрехите може да останат петна.

1. Отворете вратата, поставете прането, добавете перилния препарат и т.н.
2. Изберете програмата за пране, температурата, скоростта на центрофугиране и ако е необходимо допълнителни функции.
3. Натиснете бутона End Time Adjustment (Настройка на краен час) и изберете желаното време.
4. Натиснете бутона Старт/Пауза. На дисплея се показва отложеният краен час. Ще започне отброяване за отложен краен час. На дисплея „\_“ ще се движи нагоре и надолу до отложеният краен час.



### ИНФОРМАЦИЯ

- Ако програмата не е започнала, можете да добавите пране в машината по време на отложеният краен час.

5. В края на периода на обратно броене се показва продължителността на избраната програма. Символът „\_“ изчезва, а избраната програма стартира.

## Промяна на отложеният краен час

Ако желаете да промените времето по време на обратното броене: Завъртете селектора на програмите, за да отмените функцията за отложен краен час, след което задайте желаното време отново.

1. Натиснете бутона End Time Adjustment (Настройка на краен час). При натискане за пръв път продължителността на програмата ще бъде закръглена до най-близката цяла цифра. Всяко следващо натискане ще увеличи времето с един час.

2. Ако искате да намалите отложения краен час, натиснете бутона End Time Adjustment (Настройка на краен час) неколккратно, докато се покаже желаното време.

#### **Отмяна на функцията за отложен край**

Ако искате да спрете обратното броене на отложения краен час и да стартирате програмата веднага:

1. Завъртете селектора на програмите на произволна програма. По този начин се отменя отложеният краен час. Лампичката „Край/Отказ“ мига продължително.
2. След това изберете отново програмата която желаете да пуснете.
3. Натиснете бутон Старт/Пауза, за да стартирате програмата.

#### **4.3.12 Стартиране на програма**

1. Натиснете бутон Старт/Пауза, за да стартирате програмата.
2. Лампичката за проследяване на програмата, която показва началото на програмата, ще светне.



#### **ИНФОРМАЦИЯ**

- Ако не бъде стартирана програма или не бъде натиснат бутон в рамките на 10 минути по време на процеса за избор на програма, светлината на дисплея ще изгасне. При завъртане на селектора на програмите или натискане на произволен бутон светлината на дисплея светва отново.

#### **4.3.13 Изпълнение на програмата**

Изпълнението на програмата може да бъде проследено чрез индикатора за проследяване на изпълнението на програмата. В началото на всяка програмна стъпка ще светне съответната индикаторна светлина.



#### **ИНФОРМАЦИЯ**

- Ако е избрана допълнителната функция „Предпазване от намачкване+“, светлинният индикатор за край и светлинният индикатор на „Предпазване от намачкване+“ ще светят едновременно, докато трае тази стъпка.
- За да прекратите програмата, докато трае стъпката „Предпазване от намачкване+“, просто натиснете произволен бутон или завъртете селектора на програмите.

Може да промените допълнителните функции, скоростта и настройките на температурата без да нарушите нормалния работен процес на програмата когато тя работи. За тази цел, промяната, която ще направите, трябва да е нещо, което ще се изпълни след програмната стъпка, която се изпълнява в момента. Ако промяната не е подходяща, съответните лампички примигват 3 пъти.



#### **ИНФОРМАЦИЯ**

- Ако машината не продължи със стъпка за центрофугиране, може да има активна функция за задържане на изплакването или автоматичната система за определяне на небалансирано пране може да се е активирала поради небалансирано разпределение на прането в машината.

#### **4.3.14 Заклучване на вратата**

Вратата на машината е оборудвана със заключваща система, за да не може да бъде отворена в случай на неподходящо ниво на водата.

Когато машината премине в режим пауза, лампичката на вратата за зареждане започва да примигва. Машината проверява нивото на водата вътре. Ако нивото на водата е подходящо, лампичката на вратата за зареждане се изключва и вратата може да бъде отворена в рамките на 1 - 2 минути. Ако нивото е неподходящо, лампичката на вратата за зареждане остава да свети и вратата не може да бъде отворена. Ако е необходимо да отворите вратата за зареждане при изключена лампичка на вратата, трябва да отмените текущата програма. Вижте „Отмяна на програма“

**Отваряне на вратата при прекъсване на захранването:**



#### **ИНФОРМАЦИЯ**

- В случай на прекъсване на захранването можете да използвате аварийната дръжка на вратата, намираща се под капака на филтърната помпа, за да отворите ръчно вратата.



## ПРЕДУПРЕЖДЕНИЕ!

- Преди отваряне на вратата се уверете, че във вътрешността на машината не е останала вода, за да избегнете наводняване.

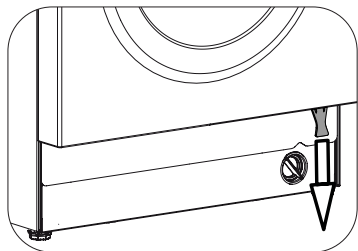

- Изключете и извадете щепсела от уреда.
- Отворете зареждащата врата, като издърпате аварийната дръжка на товарната врата.
- Опитайте се отново да дръпнете дръжката надолу, ако вратата за зареждане не се отвори.

### 4.3.15 Промяна на настройките след стартиране на програмата Превключване на пералнята в режим на пауза

Натиснете „Старт/Пауза“, за да превключите пералнята в режим на пауза при работеща програма. Светлината на текущата програма ще примигва на индикатора за проследяване на програма, указваща, че машината е преминала в режим на пауза.

Освен това, когато вратата за зареждане е готова за отваряне, лампата на вратата също ще се изключи, заедно с лампата за програмна стъпка.

### Промяна на допълнителната функция, скоростта и температурата

В зависимост от стъпката, която е достигнала програмата, може да отмените или да изберете допълнителни функции. Вижте „Избор на допълнителни функции“. Освен това, можете да смените настройките за скорост и температура. Вижте „Избор на скорост на центрофугиране“ и „Избор на температура“.



## ИНФОРМАЦИЯ

- Ако не е позволена никаква промяна, съответната лампичка ще премигне 3 пъти.

### Добавяне и изваждане на пране

1. Натиснете бутона „Старт/Пауза“, за да превключите машината в режим на пауза. Индикаторът за проследяване на стъпките от програмата, примигва на стъпката, която се е изпълнявала при превключването на режима на пауза.
2. Изчакайте докато вратата може да бъде отворена.
3. Отворете вратата за зареждане и добавете или извадете прането.
4. Затворете вратата.
5. Ако е необходимо направете промени в допълнителните функции, температурата и скоростта.
6. Натиснете бутона „Старт/Пауза“, за да стартирате машината.

### 4.3.16 Отмяна на програма

За да откажете програмата, завъртете селектора за програмите, за да изберете друга програма. Предишната програма бива отказана. Лампичка за „Край/Отказ“ премигва непрекъснато, за да покаже, че програмата е отменена.

При завъртане на селектора на програмите машината завършва програмата, но не източва водата от машината. Когато изберете и стартирате нова програма, новоизбраната програма ще стартира в зависимост от стъпката, в която е отказана предишната програма. Например машината може да поеме допълнителна вода или да продължи да пере с водата, която вече е вътре.



## ИНФОРМАЦИЯ

- В зависимост от стъпката, на която е отменена програмата, може да се наложи да добавите перилен препарат или омекотител за новоизбраната програма.

### 4.3.17 Край на програма

В края на програмата ще се покаже „End“ (Край).

1. Изчакайте, докато светлината на вратата за зареждане изгасне напълно.
2. Завъртете селектора на програмите на позиция „Вкл./Изкл.“, за да изключите машината.
3. Извадете прането и затворете вратата. Сега машината е готова за следващия перилен цикъл.

### 4.3.18 Вашата машина е снабдена с функцията „Режим на пауза“.

След използване на бутона за „Вкл./Изкл.“ за включване на машината, ако не стартирате програма в стъпката за избор или не направите нищо друго, или ако не направите нищо в рамките на 10 минути след завършване на избраната програма, машината автоматично превключва на режим на пестене на енергия. Освен това, ако уредът има дисплей, показващ времето на програмата, дисплеят ще изгасне напълно. Ако завъртите селектора на програмите или докоснете произволен бутон, светлинните индикатори и дисплеят се връщат към предишната позиция. Изборът, който направите при излизане от режим на енергийна ефективност, може да се промени. Проверете съответствието на настройките преди стартирането на програмата. Ако е необходимо, извършете настройките отново. Това не е грешка.

## 4.4 Поддръжка и почистване

Оперативният живот на уреда се удължава, а често срещаните проблеми намаляват, ако уредът се почиства редовно.

### 4.4.1 Почистване на чекмеджето за препарати

Почистете всички остатъци от перилен препарат в чекмеджето. За целта:

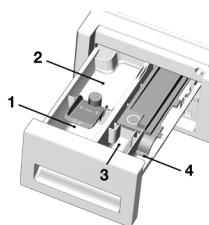

- а. Можете да свалите разпределителното чекмедже като го издърпате силно към себе си.



#### ИНФОРМАЦИЯ

- Сифонът трябва да се почисти ако в отделението за омекотител се събира повече от нормалното количество вода и омекотител.
- б. Измивайте разпределителното чекмедже и сифона в леген с много хладка вода. Сложете предпазни ръкавици или използвайте подходяща четка за да избегнете допира с наслагванията в чекмеджето при почистването.
  - в. След почистване върнете чекмеджето на мястото му. Проверете дали сифонът е на първоначалното си място.

### 4.4.2 Почистване на вратата и барабана

За уреди с програма за почистване на барабана, вижте „Работа с уреда - Програми“.



#### ИНФОРМАЦИЯ

- Повтаряйте процедурата по почистване на барабана на всеки 2 месеца.
- Използвайте препарат срещу котлен камък, подходящ за перални машини.



След всяко изпиране проверявайте дали няма останали чужди вещества по барабана.

Ако отворите на барабана, показани на фигурата, са запушени, ги отпушете с помощта на клечка за зъби.



## ИНФОРМАЦИЯ

- Металните чужди вещества ще доведат до петна от ръжда по барабана. Почистете петната по барабана с помощта на почистващи препарати, подходящи за използване върху неръждаема стомана. Никога не използвайте стоманена или друга тел за почистване.



## ПРЕДУПРЕЖДЕНИЕ

- Никога не използвайте гъба или изстъргващи материали. Те ще повредят боядисаните и пластмасови повърхности.

### 4.4.3 Почистване на корпуса и контролния панел

Избършете корпуса на пералнята със сапунена вода или неабразивен гелообразен препарат при необходимост, след което подсушете с мека кърпа. Използвайте само мека и влажна кърпа, за да почистите контролния панел.

### 4.4.4 Почистване на филтрите за входящата вода.

В края на всеки отвор за входяща вода, отзад на пералнята, и в края на всеки входящ маркуч, който се свързва с крана, има филтър. Тези филтри пречат на чужди тела и замърсители във водата да влизат в пералнята. Филтрите трябва да се почистват, тъй като те постоянно се замърсяват.

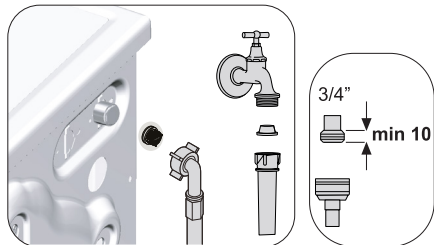

1. Затворете крановете.

2. Свалете накрайниците на маркучите за входящата вода, за да стигнете до филтрите в клапите за входящата вода. Почистете ги с подходяща четка. Ако филтрите са много мръсни, ги извадете с щипци и ги почистете.
3. Извадете филтрите от правите накрайници на маркучите за входяща вода, заедно с уплътнителите, и ги почистете цялостно под течаща вода.
4. Поставете внимателно уплътнителите и филтрите обратно по местата им и затегнете гайките на маркуча с ръка.

### 4.4.5. Източване на остатъчна вода и почистване на филтъра на помпата

Филтриращата система на вашата машината предпазва твърдите предмети като копчета, монети и конци да се застопят в перката на помпата при източването на водата от пералнята. По този начин водата се източва безпроблемно, а оперативният живот на помпата се удължава.

Ако пералнята ви не изпомпва водата, възможно е филтърът на помпата да е запушен. Филтърът трябва да се почиства всеки път, когато се запуши или на всеки 3 месеца. За да се почисти филтъра на помпата, водата трябва да се източи.

Преди транспортиране на машината (напр. при преместване в нов дом) и в случай на замръзване на водата, може да се наложи да източите докрай водата от уреда.



## ПРЕДУПРЕЖДЕНИЕ

- Остатъчни чужди вещества във филтъра на помпата може да повредят машината ви и да предизвикат шум.

За да почистите мръсния филтър и да източите водата:

1. Извадете щепсела от контакта за да прекъснете захранването с електричество.



## ПРЕДУПРЕЖДЕНИЕ

- Температурата на водата в машината може да стигне до 90°C. За да избегнете риска от изгаряне, почистете филтъра чак след като пералнята се охлади.

2. Някои модели са оборудвани с маркуч за източване при спешни случаи, а други не са. Следвайте долните стъпки за да източите водата.

Източване на водата, когато уредът не е оборудван с маркуч за източване в спешни случаи:

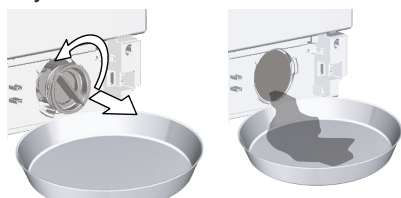

- Поставете голям съд пред филтъра, за да може водата в него да се източи в съда.
- Разхлабете филтъра на помпата (обратно на часовниковата стрелка), докато водата от него започне да изтича навън. Източете водата в съда, който сте поставили пред филтъра. Винаги дръжте наблизо кърпа, за да забършете евентуално разлятата вода.
- Когато водата в машината се източи докрай, извадете филтъра докрай като го завъртите.
- Почистете всички отлагания по вътрешността на филтъра, както и влакната около перката на помпата, ако има такива.
- Монтирайте филтъра.
- Ако капачката на филтъра се състои от две части, затворете капачката като натиснете ухото ѝ. Ако се състои от една част, първо наместете ушенцата в долната ѝ част на местата им, а след това натиснете горната част, за да затворите.

## 5 Отстраняване на неизправности

### След затваряне на вратата програмата не стартира.

- Старт/ Пауза / Отказ бутонът не е натиснат. >>> \*Натиснете бутона Старт / Пауза / Отказ.
- Когато сте заредили твърде много пране може да бъде трудно да затворите вратата. >>> Извадете част от прането и се уверете, че вратата е затворена добре.

### Програмата не може да се стартира или да се избере.

- Пералнята е преминала в режим на самозащита поради възникнал външен проблем (в електрическото напрежение, водното налягане и т.н.). >>> За да откажете програмата, завъртете селектора за програмите, за да изберете друга програма. Предишната програма ще бъде отказана. (вижте („Отмяна на програма“))

### Вода в пералнята.

- В машината може да е останала малко вода поради процедурите за контрол на качеството по време на производството. >>> Това не е неизправност; водата не е вредна за машината.

### Машината влиза в режим на готовност след стартирането на програмата или не приема във вода.

- Кранът е затворен. >>> Отворете крановете.
- Входящият маркуч за вода е прегънат. >>> Изправете маркуча.
- Входящият маркуч за вода е задръстен. >>> Почистете филтъра.
- Вратата за зареждане може да е отворена. >>> Затворете вратата.
- Водната връзка може да не е направена както трябва или водата може да е спряла (Когато водата спре, LED светлините за изпиране или изплакване премигват). >>> Проверете водната връзка. Ако водата е спряла, след като бъде възстановено водоподаването, натиснете бутона „Старт/пауза“, за да възстановите работата от режим на изчакване.

### Машината не източва водата.

- Маркучът за източване може да е запушен или усукан. >>> Почистете или изправете маркуча.
- Помпеният филтър е задръстен. >>> Почистете филтъра.

### Машината вибрира или издава шум.

- Машината може да не е балансирана. >>> Регулирайте крачетата, за да нивелирате машината.
- В помпения филтър може да е проникнало твърдо вещество. >>> Почистете помпения филтър.
- Обезопасяващите болтове за транспортиране не са свалени. >>> Отстранете обезопасяващите болтове за транспортиране.
- Количеството на прането в машината може да е твърде малко. >>> Добавете още пране в машината.
- Прането в машината може да е твърде много. >>> Извадете част от прането от машината или разпределете тежестта равномерно в барабана.
- Машината може да е опряна до твърда повърхност. >>> Уверете се, че машината не се опира някъде.

#### **От дъното на пералната машина изтича вода.**

- Маркучът за източване може да е запушен или усукан. >>> Почистете или изправете маркуча.
- Помпният филтър е задръстен. >>> Почистете филтъра.

#### **Пералнята спира малко след започване на програмата.**

- Машината може да е спряла временно поради ниско напрежение. >>> Тя ще продължи работата, си когато електрическото напрежение достигне отново нормалното си ниво.

#### **Машината директно източва постъпващата вода.**

- Маркучът за източване може да не е на подходяща височина. >>> Свържете маркуча за източване на вода, както е описано в ръководството за работа.

#### **При пране в машината не се вижда никаква вода.**

- Нивото на водата не може да бъде видяно отвън на машината. >>> Това не е повреда.

#### **Вратата не може да се отвори.**

- Заклучване на вратата е активирано поради нивото на водата в машината. >>> Източете водата, като стартирате програма „Изпомпване“ или „Центрофугиране“.
- Машината изпомпва водата или е в цикъл на центрофугиране. >>> Изчакайте завършването на програмата.
- Защитата за деца е включена. Заклучването на вратата се деактивира няколко минути след края на програмата. >>> Изчакайте няколко минути за деактивиране на заклучването на вратата.
- Вратата може да залепне, поради натиска, на който е подложена. >>> Хванете дръжката и дръпнете към себе си и след това натиснете навътре вратата за зареждане, за да се освободи и да я отворите.
- Ако няма електрозахранване, вратата на уреда няма да се отвори. >>> За да отворите вратата, отворете капачката на филтъра на помпата и натиснете аварийната дръжка, която се намира в задната страна на капачката. Вижте „Заклучване на вратата“

#### **Прането отнема повече време от указаното в ръководството за употреба.(\*)**

- Твърде ниско налягане на водата. >>> Машината изчака наливане на достатъчно количество вода, за да предотврати лошо качество на изпирането, дължащо се на недостатъчно количество вода. По тази причина продължителността на прането се увеличава.
- Напрежението може да е ниско. >>> Продължителността на прането се удължава, за да се избегнат незадоволителни резултати от изпирането при слаба мощност.
- Температура на постъпващата вода може да е ниска. >>> Времето за загряване на водата се удължава през студените сезони. За да се избегнат незадоволителни резултати от изпирането, продължителността на изпиране може да се удължи.
- Броят на изплакванията и/или количеството на водата за изплакване може да се увеличи. >>> Машината увеличава количеството на водата за изплакване при необходимост от добро изплакване или добавяне на допълнителна стъпка за изплакване.
- Може да активира системата за автоматично абсорбиране на пяната поради поставяне на твърде голямо количество перилен препарат. >>> Използвайте препоръчаното количество перилен препарат.

#### **Таймерът на програмата не извършва обратно броене. (При модели с дисплей) (\*)**

- Таймерът може да спре по време на пълненето с вода. >>> Индикаторът на таймера не извършва обратно броене докато машината не поеме достатъчно количество вода. Пералнята изчака да се напълни с достатъчно количество вода, за да се избегне недоизпиране в следствие липсата на вода. Индикаторът за времето продължава обратното броене след това.
- Таймерът може да спре по време на стъпката за загряване. >>> Индикаторът на таймера не започва обратно отброяване докато машината не достигне избраната температура.
- Таймерът може да спре по време на стъпката за центрофугиране. >>> Възможно е активиране на системата за автоматично разпознаване на небалансирано натоварване поради небалансирано разпределение на прането в барабана.

#### **Таймерът на програмата не извършва обратно броене. (\*)**

- В машината може да има небалансиран товар. >>> Възможно е автоматично активиране на системата за разпознаване на небалансирано натоварване поради небалансирано разпределение на прането в барабана.

#### **Машината не се превключва на стъпка центрофугиране. (\*)**

- В машината може да има небалансиран товар. >>> Възможно е автоматично активиране на системата за разпознаване на небалансирано натоварване поради небалансирано разпределение на прането в барабана.
- Машината не извършва центрофугиране, ако водата не бъде източена напълно. >>> Проверете филтъра маркуча за източване.
- Може да активира системата за автоматично абсорбиране на пяната поради поставяне на твърде голямо количество перилен препарат. >>> Използвайте препоръчаното количество перилен препарат.

#### **Качеството на изпиране е лошо: Прането посивява. (\*\*)**

- Използвано е недостатъчно количество препарат за продължителен период от време. >>> Използвайте препоръчаното количество препарат за твърдостта на водата и прането.
- Изпирането е извършено на ниска температура за дълъг период от време. >>> Изберете подходящата температура за прането, което ще бъде прано.
- Използване на недостатъчно количество препарат при твърда вода. >>> Използването на недостатъчно количество препарат при твърда вода води до полепване на мръсотията по дрехите, и те с времето посивяват. Премахването на вече появилото се посивяване е много трудно. Използвайте препоръчителното количество перилен препарат според прането и твърдостта на водата.
- Използван е твърде много перилен препарат. >>> Използвайте препоръчителното количество перилен препарат според прането и твърдостта на водата.

### **Качеството на изпиране е лошо: Петната не са изпрани или прането не се е избелило. (\*\*)**

- Използвано е недостатъчно количество перилен препарат. >>> Използвайте препоръчителното количество перилен препарат според прането и твърдостта на водата.
- Заредено е твърде голямо количество пране. >>> Не зареждайте машината твърде много. Спазвайте количествата препоръчани в „Таблицата с програми и консумация“.
- Избор на неправилна програма и температура. >>> Изберете правилната програма и температура за прането.
- Използване на неподходящ перилен препарат. >>> Използвайте подходящи за машината перилни препарати.
- Използван е твърде много перилен препарат. >>> Поставете препарата в правилното отделение. Не смесвайте избелващия и перилния препарат един с друг.

### **Качеството на изпиране е лошо: По прането има мазни петна. (\*\*)**

- Почистването на барабана не е извършвано редовно. >>> Почиствайте барабана редовно. За целта виж 4.4.2.

### **Качеството на изпиране е лошо: Дрехите миришат неприятно. (\*\*)**

- Миризмите и бактериите се наслаждат в барабана в резултат на продължително пране при ниски температури и/или кратки програми. >>> След всяко пране оставяйте чекмеджето за препаратите и вратата на машината открити. По този начин в уреда няма да остане влага, която е подходяща среда за развитието на бактерии.

### **Цветът на дрехите избледнява. (\*\*)**

- Заредено е твърде голямо количество пране. >>> Не зареждайте машината твърде много.
- Използваният перилен препарат е влажен. >>> Съхранявайте перилните препарати затворени във влажни среди и не ги излагайте на твърде висока температура.
- Избрана е по-висока температура. >>> Изберете правилна програма и температура в зависимост от вида и нивото на замърсяване на прането.

### **Не се изплаква добре.**

- Количеството, марката и условията за съхранение на перилния препарат са неподходящи. >>> Използвайте подходящ за пералната машина и прането препарат. Съхранявайте перилните препарати на сухо място и не ги излагайте на прекомерни температури.
- Препаратът е поставен в неправилно отделение. >>> Ако препаратът се постави в отделението за предпране, въпреки, че не е избран цикъл за предпране, машината ще поеме препарата по време на стъпките на изплакване или омекотяване. Поставете препарата в правилното отделение.
- Помпният филтър е задръстен. >>> Проверете филтъра.
- Маркучът за източване е огънат. >>> Проверете маркуча за източване.

### **След изпирането прането се е втвърдило. (\*\*)**

- Използвано е недостатъчно количество перилен препарат. >>> Използването на недостатъчно количество перилен препарат за степенята на твърдост на водата може да доведе до втвърдяване на дрехите с времето. Използвайте подходящо количество перилен препарат в зависимост от твърдостта на водата.
- Препаратът е поставен в неправилно отделение. >>> Ако препаратът се постави в отделението за предпране, въпреки, че не е избран цикъл за предпране, машината ще поеме препарата по време на стъпките на изплакване или омекотяване. Поставете препарата в правилното отделение.
- Перилният препарат може да е смесен с омекотител. >>> Не смесвайте перилен препарат с омекотител. Измийте и почистете диспенсера с топла вода.

### **Прането не мирише на омекотителя. (\*\*)**

- Препаратът е поставен в неправилно отделение. >>> Ако препаратът се постави в отделението за предпране, въпреки, че не е избран цикъл за предпране, машината ще поеме препарата по време на стъпките на изплакване или омекотяване. Измийте и почистете диспенсера с топла вода. Поставете препарата в правилното отделение.
- Перилният препарат може да е смесен с омекотител. >>> Не смесвайте перилен препарат с омекотител. Измийте и почистете диспенсера с топла вода.

### **Перилният препарат се утаява в чекмеджето. (\*\*)**

- Препаратът е поставен в мокро чекмедже. >>> Подсушете чекмеджето преди да поставите препарат в него.
- Перилният препарат се е овлажнил. >>> Съхранявайте препаратите затворени в среда без влажност и не ги излагайте на твърде висока температура.
- Слабо водно налягане. >>> Проверете водното налягане.
- Препаратът в основното отделение се е овлажнил по време на вливането на водата за предпрането. Отворите в отделението за препарат са блокирани. >>> Проверете отворите в отделението за препарат и почистете, ако са блокирани.
- Наличие на проблем с клапаните на чекмеджето за препарат. >>> Повикайте упълномощен сервизен техник.
- Перилният препарат може да е смесен с омекотител. >>> Не смесвайте перилен препарат с омекотител. Измийте и почистете диспенсера с топла вода.
- Почистването на барабана не е извършвано редовно. >>> Почиствайте барабана редовно. За целта виж 4.4.2.



### **В машината се формира твърде много пяна. (\*\*)**

- Използван е неправилен перилен препарат за машината. >>> Използвайте подходящи за машината перилни препарати.
- Използвано е недостатъчно количество перилен препарат. >>> Използвайте препоръчителното количество препарат.
- Препаратът е съхраняван при неподходящи условия. >>> Съхранявайте препаратите в затворени и сухи места. Не ги съхранявайте на твърде горещи места.
- Някои видове мрежест текстил, като тюл, могат да предизвикат твърде много пяна поради текстурата си. >>> Използвайте по-малки количества препарат за този тип тъкани.
- Перилният препарат е поставен в погрешно отделение. >>> Поставете перилния препарат в правилното отделение.
- Ранно подаване на омекотител. >>> Възможен е проблем в клапаните на отделението за омекотител. Обадете се в упълномощен сервиз.

### **От чекмеджето за перилни препарати излиза пяна.**

- Използвано е прекомерно количество перилен препарат. >>> Смесете 1 с.л. омекотител с ½ л вода и изсипете в главното отделение на чекмеджето за перилен препарат. >>> Сложете перилен препарат в машината в съответствие с програмите и максималния капацитет, посочени в „Таблица с програми и консумация“. При добавяне на допълнителни химикали (препарати за почистване на петна, белина и др.), намалете количеството перилен препарат.

### **Прането остава мокро в края на програмата. (\*)**

- Може да активира системата за автоматично абсорбиране на пяната поради поставяне на твърде голямо количество перилен препарат. >>> Използвайте препоръчаното количество перилен препарат.

(\*) Машината не се превключва на центрофугиране в случай, че прането не е равномерно разпределено в барабана за да предпази пералнята и заобикалящите я предмети от повреда. Прането трябва да се преразпредели и да се включи отново.

(\*\*) Почишването на барабана не е извършвано редовно. Почиствайте барабана редовно. Вижте. 4.4.2



### **ВНИМАНИЕ!**

- Ако не може да разрешите проблема въпреки, че сте спазили указанията в този раздел, се консултирайте с търговеца или представител на упълномощен сервиз. Никога не се опитвайте да поправите неработещия уред сами.





