

# DENON<sup>®</sup>

## DRA-800H

SIECIOWY ODTWARZACZ STEREO

# Instrukcja obsługi

[Panel przedni](#)[Wyświetlacz](#)[Panel tylny](#)[Pilot](#)[Indeks](#)

<b>Akcesoria</b>	<b>8</b>	<b>Podłączanie odbiornika TV</b>	<b>32</b>
Wkładanie baterii	9	Sposób połączenia 1 : Telewizor ze złączem HDMI i obsługą funkcji ARC (Audio Return Channel)	33
Zakres działania pilota zdalnego sterowania	9	Podłączanie 2 : Telewizor ze złączem HDMI i brakiem obsługi funkcji ARC (Audio Return Channel)	34
<b>Funkcje</b>	<b>10</b>	<b>Podłączanie odtwarzacza</b>	<b>35</b>
Dźwięk wysokiej jakości	10	Podłączanie Set-Top Box (Tuner TV satelitarnej/kablowej)	36
Wysoka wydajność	10	Podłączanie odtwarzacza płyt Blu-ray/odtwarzacza DVD	37
Łatwa obsługa	14	Podłączanie gramofonu	38
<b>Nazwy elementów i ich funkcje</b>	<b>15</b>	<b>Podłączanie pamięci USB do portu USB</b>	<b>39</b>
Panel przedni	15	<b>Podłączanie anteny DAB/FM</b>	<b>40</b>
Wyświetlacz	18	<b>Podłączanie do sieci domowej (LAN)</b>	<b>41</b>
Panel tylny	19	Przewodowa sieć LAN	41
Pilot zdalnego sterowania	22	Sieć bezprzewodowa LAN	42
<b>Podłączenia</b>		<b>Podłączanie zewnętrznego urządzenia sterującego</b>	<b>43</b>
<b>Instalacja głośników</b>	<b>26</b>	Gniazdo REMOTE CONTROL	43
<b>Podłączanie głośników</b>	<b>27</b>	<b>Podłączanie przewodu zasilającego</b>	<b>44</b>
Przed podłączeniem głośników	27		
Podłączanie głośników systemu wielokanałowego 2.1	29		
Druga para głośników	30		
Podłączenie bi-wiring	31		



## Odtwarzanie

<b>Operacje podstawowe</b>	<b>46</b>
Włączanie urządzenia	46
Wybór źródła sygnału	46
Ustawienie poziomu głośności	47
Czasowe wyciszenie dźwięku (Wyciszenie)	47
Odtwarzanie sygnału z odtwarzacza płyt Blu-ray/odtwarzacza DVD	47
<b>Odtwarzanie z pamięci USB</b>	<b>48</b>
Odtwarzanie plików z pamięci USB	49
<b>Słuchanie muzyki z urządzenia Bluetooth</b>	<b>52</b>
Odtwarzanie muzyki z urządzenia Bluetooth	53
Parowanie z innymi urządzeniami Bluetooth	54
Ponowne łączenie urządzenia Bluetooth z tym urządzeniem	55

<b>Słuchanie transmisji FM/DAB</b>	<b>56</b>
Słuchanie transmisji FM	57
Dostrajanie tunera przez wprowadzenie częstotliwości (St.bezpośrednie)	59
Wyszukiwanie RDS	59
Szukam PTY	60
Wyszukiwanie TP	61
Tekst radiowy	61
Zmiana trybu dostrajania (Tryb dostrajania)	62
Automatyczne dostrojenie i zaprogramowanie stacji (Auto-program.)	62
Słuchanie transmisji DAB	63
Automatyczne wyszukiwanie stacji radiowych DAB (Auto szukanie)	64
Sprawdzanie natężenia odbioru stacji (Strojenie pomoc)	65
Ustawienie kolejności stacji radiowych (Kolejność stacji)	65
Kompresja zakresu dynamiki (DRC)	66
Przywracanie ustawień DAB (Rozpocznij DAB)	66
Sprawdzanie bieżącej wersji DAB (Wersja DAB)	67
Programowanie aktualnej stacji radiowej FM/DAB (Pamięć stacji)	68
Słuchanie zaprogramowanych stacji	69
Określenie nazwy dla zaprogramowanych stacji (Nazwa stacji)	69
Pomijanie zaprogramowanych stacji radiowych (Pomiń stację)	70
Anulowanie funkcji Pomiń stację	71



<b>Sluchanie radia internetowego</b>	<b>72</b>	<b>Wybór trybu dźwięku</b>	<b>98</b>
Sluchanie radia internetowego	73	Wybór trybu dźwięku	98
<b>Odtwarzanie plików przechowywanych na komputerze lub serwerze NAS</b>	<b>74</b>	Opis typów trybów dźwięku	99
Odtwarzanie plików przechowywanych na komputerze lub serwerze NAS	75	<b>Funkcja sterowania HDMI</b>	<b>100</b>
<b>Pobieranie aplikacji HEOS App</b>	<b>78</b>	Procedura ustawień	100
Konto HEOS	79	<b>Funkcja Menu Smart</b>	<b>101</b>
Odtwarzanie z usług transmisji strumieniowej muzyki	80	<b>Funkcja wyłączenia czasowego</b>	<b>103</b>
Sluchanie tej samej muzyki w wielu pomieszczeniach	83	Korzystanie z wyłącznika czasowego	104
<b>Funkcja AirPlay</b>	<b>87</b>	<b>Funkcja Quick Select Plus</b>	<b>105</b>
Odtwarzanie utworów z urządzenia iPhone, iPod touch lub iPad	88	Wywoływanie ustawień	106
Odtwarzanie muzyki z iTunes za pośrednictwem tego amplitunera	88	Zmiana ustawień	107
Odtwarzanie utworu z urządzenia iPhone, iPod touch lub iPad na wielu zsynchronizowanych urządzeniach (AirPlay 2)	89	<b>Funkcja blokady panelu</b>	<b>108</b>
<b>Funkcja Spotify Connect</b>	<b>90</b>	Wyłączanie działania wszystkich przycisków	108
Odtwarzanie muzyki z Spotify za pośrednictwem tego amplitunera	90	Wyłączanie działania wszystkich przycisków z wyjątkiem przycisku VOLUME	108
<b>Funkcje pomocnicze</b>	<b>91</b>	Anulowanie funkcji blokady panelu	109
Dodawanie do obszaru Ulubione HEOS	92	<b>Funkcja zdalnego blokowania</b>	<b>110</b>
Odtwarzanie z obszaru Ulubione HEOS	92	Wyłączanie funkcji czujnika pilota	110
Usuwanie z obszaru Ulubione HEOS	93	Włączanie funkcji zdalnego czujnika	110
Regulacja balansu wyjścia dźwięku lewego i prawego głośnika (Balans)	93	<b>Funkcja sterowania z sieci Web</b>	<b>111</b>
Regulacja wyjścia subwoofera (Subwoofer)	94	Sterowanie urządzeniem za pomocą przeglądarki internetowej	111
Regulacja barwy dźwięku (Barwa dźwięku)	95	<b>Odtwarzanie w strefie ZONE2 (inne pomieszczenie)</b>	<b>113</b>
Wyświetlanie żądanego sygnału wideo na monitorze podczas odtwarzania dźwięku (Wybór video)	96	Sposób wykonania połączeń dla strefy ZONE2	113
Odtwarzanie tego samego utworu we wszystkich strefach (Stereo wsz.stref)	97	Odtwarzanie w strefie ZONE2	114



## Ustawienia

<b>Mapa menu</b>	<b>116</b>
Operacje w menu	120
<b>Audio</b>	<b>121</b>
Restorer	121
Opóźnienie audio	122
Głośność	123
<b>Video</b>	<b>124</b>
Ustawienie HDMI	124
Wskazania ekran.	129
Format sygnału4K	130
Format TV	131
<b>Wejścia</b>	<b>132</b>
Przypisanie wej.	132
Zmiana nazwy źr.	135
Ukrycie źródeł	135
Poziom sygnału	135
<b>Głośniki</b>	<b>136</b>
Subwoofer	136
Odległości	136
Poziomy	137
Wybór głośników	138

<b>Sieć</b>	<b>139</b>
Informacja	139
Połączenie	139
Konfiguracja Wi-Fi	140
Ustawienia	141
Zarządz.siecią	143
Przyjazna nazwa	143
Diagnostyka	144
AirPlay	144
<b>Konto HEOS</b>	<b>145</b>
Nie zalogowałeś się	145
Już jesteś zalogowany/-a	145



<b>Ogólne</b>	<b>146</b>
Język	146
ECO	146
Ustawienia ZONE2	150
Zmień nazwy Zone	151
Nazwy szyb. wyb.	151
Przedni wyświetl	151
Oprogramowanie	152
Informacja	155
Dane użytkownika	156
Zapisz i załaduj	157
Blok.ustawień	157
Reset	158
<b>Obsługa odtwarzacza CD za pomocą pilota zdalnego sterowania</b>	<b>159</b>
<b>Ograniczanie strefy działania za pomocą pilota zdalnego sterowania</b>	<b>160</b>

## Wskazówki

<b>Wskazówki</b>	<b>162</b>
<b>Rozwiązywanie problemów</b>	<b>163</b>
Zasilanie nie włącza się/jest wyłączone	164
Nie można uruchomić funkcji za pomocą pilota zdalnego sterowania	165
Brak jakichkolwiek informacji na wyświetlaczu amplitunera	165
Brak dźwięku	166
Nie można uzyskaćżądanego brzmienia	167
Dźwięk jest przerywany lub występuje szum	168
Brak obrazu na ekranie telewizora	169
Ekran menu nie jest wyświetlany na ekranie telewizora	170
Kolor ekranu menu oraz treści operacji wyświetlany na telewizorze różni się od standardowego	170
Nie można odtwarzać z urządzenia AirPlay	171
Nie można odtwarzać z urządzeń pamięci masowej USB	172
Nie można odtwarzać z urządzenia Bluetooth	173
Nie można odtwarzać radia internetowego	174
Nie można odtwarzać plików muzycznych z komputera lub serwera NAS	175
Nie można odtwarzać różnych usług online	176
Nie działa funkcja Sterowanie HDMI	176
Brak dostępu do sieci bezprzewodowej LAN	177
Komunikaty o błędach aktualizacji/uaktualnienia	178
<b>Przywracanie ustawień fabrycznych</b>	<b>179</b>
<b>Przywracanie ustawień sieciowych</b>	<b>180</b>



## Dodatek

Informacje dotyczące HDMI	181
Odtwarzanie z urządzeń pamięci USB	184
Odtwarzanie urządzenia Bluetooth	185
Odtwarzanie plików przechowywanych na komputerze lub urządzeniu NAS	186
Odtwarzanie radia internetowego	187
Funkcja Personal Memory Plus	187
Pamięć ostatnio wykonanej funkcji	187
Wyjaśnienie pojęć	188
Wyjaśnienie pojęć	192
Dane techniczne	193
Indeks	198
Licencja	200







Dziękujemy za zakup tego urządzenia marki Denon.

W celu zapewnienia właściwej obsługi, przeczytaj dokładnie niniejszą instrukcję i obsługuj urządzenie zgodnie ze wskazówkami w niej zawartymi.

Po przeczytaniu instrukcji należy zachować na przyszłość.

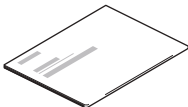
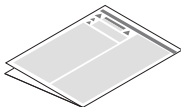
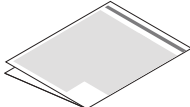
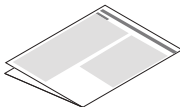
## Akcesoria

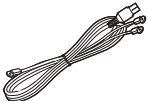
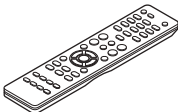
Sprawdź, czy następujące elementy są dostarczone wraz z urządzeniem.

 <p>Skrócona instrukcja obsługi</p>	 <p>Zasady bezpieczeństwa</p>	 <p>Uwagi dotyczące używania baterii</p>	 <p>Informacja dot. radia</p>	 <p>Przewód zasilania</p>
 <p>Antena wewnętrzna DAB/FM</p>	 <p>Pilot zdalnego sterowania (RC-1235)</p>	 <p>Baterie R03/AAA</p>		





## Wkładanie baterii

- 1 Zdejmij tylną osłonę zgodnie z kierunkiem strzałki.

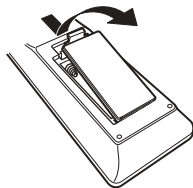

- 2 Włóż prawidłowo dwie baterie do komory baterii, tak jak pokazano na ilustracji.

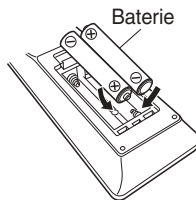

- 3 Załóż pokrywę przedziału na baterie.

### UWAGA

- Aby zapobiec uszkodzeniom lub wyciekom baterii:
  - Nie używaj nowych baterii razem ze starymi.
  - Nie używaj razem różnych typów baterii.
- Wyjmij baterie, jeżeli pilot nie będzie używany przez dłuższy czas.
- W przypadku wycieku baterii, dokładnie wytrzyj przedział baterii i włóż nowe baterie.

## Zakres działania pilota zdalnego sterowania

Chcąc sterować urządzeniem za pomocą pilota zdalnego sterowania, nakieruj pilota na odbiornik sygnału zdalnego sterowania znajdujący się w tym urządzeniu.

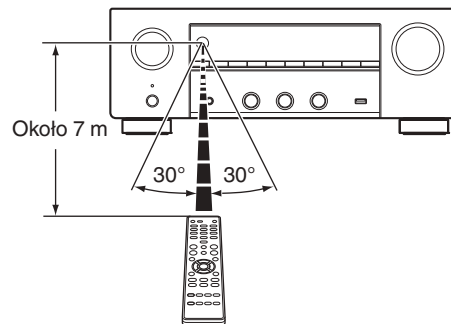

## Funkcje

### Dźwięk wysokiej jakości

- **Wzmacniacz wysokiej mocy (120 wat x 2 kanały)**  
Obwód wzmacniacza mocy jest wykonany z transformatora mocy i kondensatorów zasilania zaprojektowanych dla amplitunerów stereofonicznych oraz zbudowany z oddzielnych części, co pozwala na uzyskanie doskonałego odsłuchu.
- **Obwód przetwornika cyfrowo/analogowego z podwójnym układem różnicowym**  
Podwójny układ różnicowy jest używany w celu redukcji zakłóceń, osiągając czystsze odtwarzanie dźwięku.

### Wysoka wydajność

- **Obsługa wejścia/wyjścia 4K 60 Hz**

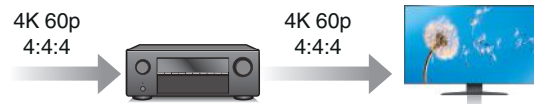

Gdy używane jest 4K Ultra HD (High Definition), szybkość sygnału wejściowego/wyjściowego 60 klatek na sekundę (60p) zostaje osiągnięta dla sygnałów wideo. Po podłączeniu do telewizora kompatybilnego z 4K Ultra HD oraz z wejściowym sygnałem wideo 60p, możesz cieszyć się poczuciem realizmu dostępnym jedynie w przypadku obrazów w wysokiej rozdzielczości, nawet przy oglądaniu szybko poruszających się obrazów.

Amplituner obsługuje również przetwarzanie obrazu dla 4K 60p, 4:4:4 i 24-bitowych filmów. Poprzez przetwarzanie filmu w oryginalnej rozdzielczości, urządzenie pozwala cieszyć się idealną jakością obrazu w wysokiej rozdzielczości.

To urządzenie wspiera HDR (High Dynamic Range) oraz szeroką paletę kolorów BT.2020.

- **HDCP 2.3**

To urządzenie jest kompatybilne ze standardem ochrony praw autorskich HDCP 2.3.



- Złącza HDMI umożliwiają podłączenie różnorodnych źródeł cyfrowych AV (5 wejść, 1 wyjścia).

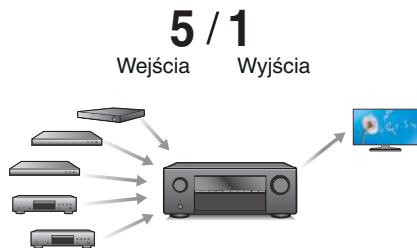

Urządzenie jest wyposażone w 5 wejść HDMI i 1 wyjścia HDMI umożliwiające podłączenie rozmaitych urządzeń zgodnych ze standardem HDMI, takich jak odtwarzacze Blu-ray Disc, konsole gier i kamery wideo HD.

- Oprócz funkcji sieciowych, takich jak radio internetowe itp., urządzenie posiada funkcję AirPlay®. (🔊 str. 87)

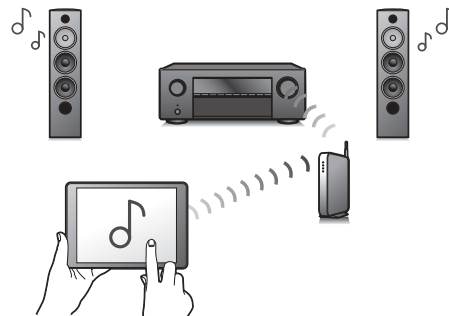

Za pomocą tego urządzenia można odtwarzać rozmaitych źródeł audiowizualnych, w tym radio internetowe i pliki dźwiękowe zapisane w komputerze.

Urządzenie obsługuje również technologię Apple AirPlay, która umożliwia odtwarzanie strumieniowe biblioteki muzycznej z urządzeń takich jak iPhone®, iPad®, iPod touch® lub iTunes®.

- **Obsługa bezprzewodowej funkcji audio “AirPlay 2®”.**  
Synchronizacja wielu urządzeń/głośników kompatybilnych z AirPlay 2 w celu jednoczesnego odtwarzania.  
To urządzenie obsługuje funkcję AirPlay 2 i wymaga systemu iOS 11.4 lub nowszego.



- **Odtwarzanie plików DSD i FLAC przez USB i sieci**

To urządzenie obsługuje odtwarzanie formatów audio o wysokiej rozdzielczości, takich jak pliki DSD (5,6 MHz) i FLAC 192 kHz. Zapewnia wysoką jakość odtwarzania plików o wysokiej rozdzielczości.

- **Można łatwo nawiązać połączenie bezprzewodowe z urządzeniami Bluetooth (📶 str. 52)**

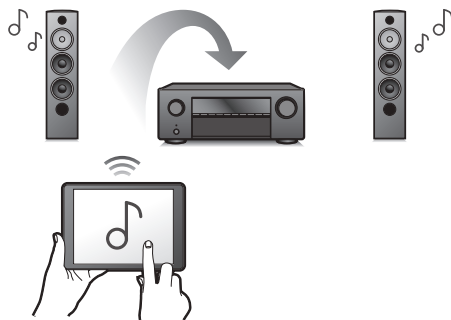

Można słuchać muzyki poprzez bezprzewodowe połączenie ze smartfonem, tabletem, komputerem itp.

- **Dźwięk multi-room (🔊 str. 97)**

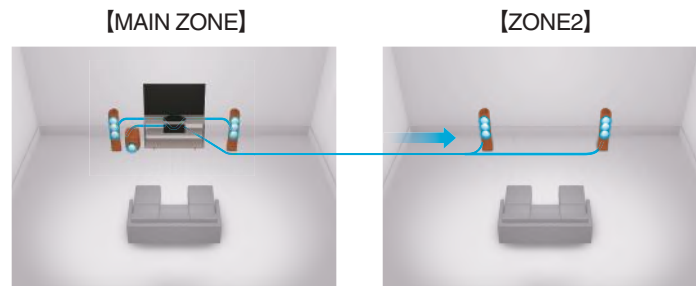

Istnieje możliwość wybrania i odtwarzania z poszczególnych wejść w pomieszczeniu głównym (MAIN ZONE) oraz w ZONE2.

Ponadto, gdy używana jest funkcja Wszystkie strefy stereo, muzyka odtwarzana w pomieszczeniu głównym (MAIN ZONE) może być odtwarzana we wszystkich strefach jednocześnie. Jest to przydatne, gdy chce się słuchać muzyki tła (BGM) w całym domu.

- **Energoozczędna konstrukcja**

Urządzenie wyposażone jest w funkcję trybu Tryb ECO, która pozwala odtwarzać muzykę i filmy, jednocześnie redukując zużycie energii, a także w funkcję automatycznego trybu czuwania, która automatycznie wyłącza zasilanie, gdy urządzenie nie jest używane. Pozwala to ograniczyć zbędne zużywanie energii.



- Kompatybilne z Aplikacją “Denon 2016 AVR Remote”\* w zakresie wykonywania podstawowych czynności na urządzeniach iPad, iPhone lub Android™ (Google, Amazon Kindle Fire)

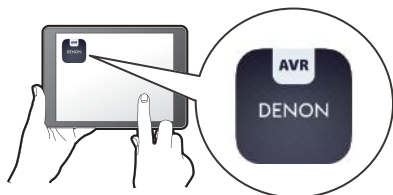

Poza dodaniem wielu nowych funkcji całkowitemu odświeżeniu poddano interfejs graficzny i użytkownika. Nowa aplikacja umożliwia pełną kontrolę nad tym urządzeniem, a także zapewnia dostęp do menu ustawień, w którym można przeprowadzić szczegółową regulację za pomocą telefonów lub tabletów. Aplikacja “Denon 2016 AVR Remote” zapewnia również szybki dostęp do funkcji wyświetlania statusu, opcji menu, sterowania odtwarzaczem płyt Blu-ray firmy Denon oraz instrukcji użytkownika online.

\* Pobierz odpowiednią aplikację “Denon 2016 AVR Remote” dla urządzeń z systemem iOS lub Android. To urządzenie należy połączyć z tą samą siecią LAN lub Wi-Fi (beprzewodową siecią LAN), z którą jest połączone urządzenie iPad, iPhone lub Android™.

- HEOS zapewnia transmisję strumieniową muzyki z ulubionych źródeł muzycznych online

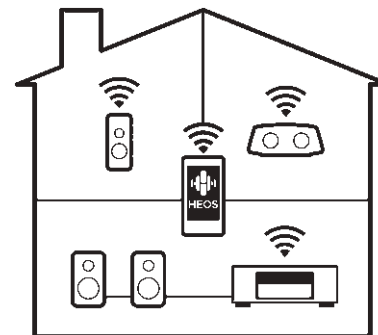

Beprzewodowy system dźwięku multi-room pozwala cieszyć się ulubioną muzyką w dowolnym pomieszczeniu Twojego domu. Wykorzystując istniejącą sieć domową oraz aplikację HEOS App (dostępną na urządzenia iOS, Android oraz Amazon), możesz odkrywać, przeglądać i odtwarzać muzykę z własnej biblioteki muzycznej lub z wielu usług transmisji strumieniowej muzyki online. Jeżeli do tej samej sieci podłączono wiele urządzeń HEOS, urządzenia HEOS mogą zostać zsynchronizowane do odtwarzania tej samej muzyki na wszystkich urządzeniach symultanicznie albo różnej muzyki na osobnych urządzeniach HEOS.



## Łatwa obsługa

- **“Kreator ustawień” wyświetla łatwe w użyciu instrukcje konfiguracji.**

Najpierw po zapytaniu ustaw język. Następnie postępuj zgodnie z instrukcjami wyświetlanymi na ekranie TV ustawiając parametry głośników, sieci itd.

- **Łatwy w użyciu graficzny interfejs użytkownika.**

To urządzenie jest wyposażone w graficzny interfejs użytkownika, co ułatwia obsługę.



# Nazwy elementów i ich funkcje

## Panel przedni

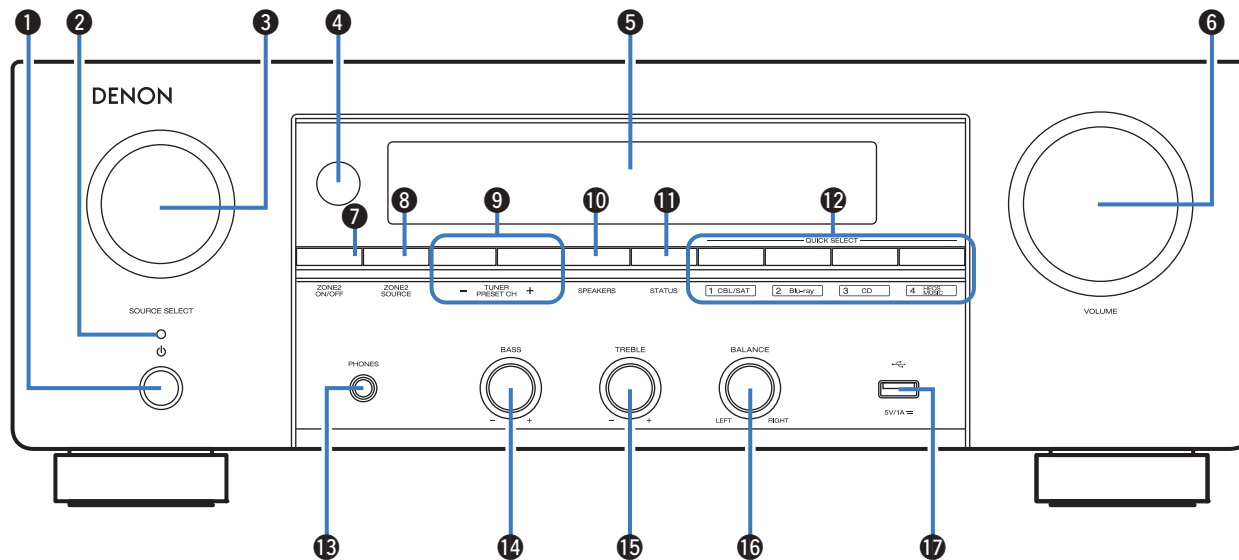

Szczegółowe informacje można znaleźć na następnym stronie.



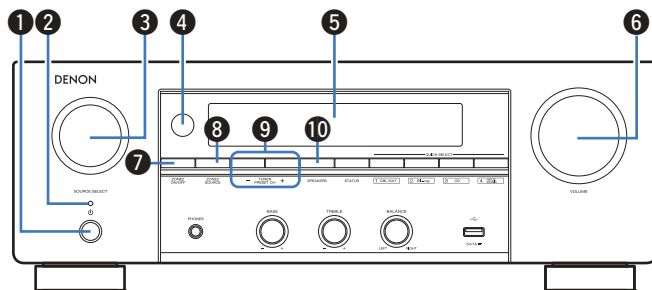

### 1 Przycisk zasilania (⏻)

Służy do włączania/wyłączania zasilania (czuwanie) w strefie MAIN ZONE (w pomieszczeniu, gdzie znajduje się urządzenie). (👉 str. 46)

### 2 Kontrolka zasilania

Sygnalizuje stan zasilania w następujący sposób:

- Zielony: Włączone
- Wyłączony: Normalny tryb czuwania
- Czerwony:
  - Gdy parametr “HDMI PassThrough” ustawiony jest na “Włącz” (👉 str. 125)
  - Gdy parametr “Sterowanie HDMI” ustawiony jest na “Włącz” (👉 str. 126)
  - Gdy parametr “Zarządzanie siecią” ustawiony jest na “Zawsze wł.” (👉 str. 143)

### 3 Pokrętko SOURCE SELECT

Służy do wyboru źródła sygnału. (👉 str. 46)

### 4 Czujnik zdalnego sterowania

Odbiera sygnał z pilota zdalnego sterowania. (👉 str. 9)

### 5 Wyświetlacz

Służy do wyświetlania rozmaitych informacji. (👉 str. 18)

### 6 Pokrętko MASTER VOLUME

Służy do regulacji poziomu głośności. (👉 str. 47)

### 7 Przycisk ZONE2 ON/OFF

Służy do włączania/wyłączania strefy ZONE2 (inne pomieszczenie). (👉 str. 114)

### 8 Przycisk ZONE2 SOURCE

Służy do wyboru źródła sygnału dla strefy ZONE2. (👉 str. 114)

### 9 Przyciski zaprogramowanych kanałów tunera (TUNER PRESET CH +, -)

Służą do wybierania zaprogramowanych stacji. (👉 str. 69)

### 10 Przełącznik głośnika (SPEAKERS)

Służą do wyboru zestawów głośnikowych.





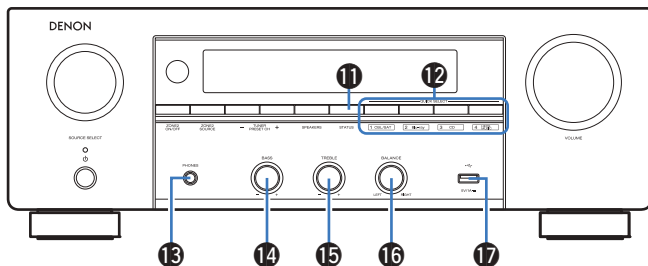

### 11 Przycisk STATUS

Każde naciśnięcie powoduje zmianę informacji o stanie na wyświetlaczu.

### 12 Przyciski QUICK SELECT

Jedno naciśnięcie dowolnego z tych przycisków powoduje wywołanie rozmaitych ustawień przypisanych do poszczególnych przycisków, jak np. źródło dźwięku, poziom głośności i ustawienia trybu dźwięku. (📖 str. 105)

### 13 Gniazdo słuchawek (PHONES)

Do podłączenia słuchawek. Jeżeli do tego gniazda podłączone zostaną słuchawki, sygnał audio nie będzie wyprowadzany przez podłączone głośniki ani przez złącza SUBWOOFER.

#### UWAGA

- Aby nie spowodować uszkodzenia słuchu podczas słuchania z użyciem słuchawek, nie zwiększaj gwałtownie poziomu głośności.

### 14 Pokrętło basów (BASS)

To ustawienie dostosowuje poziom głośności basów.

### 15 Pokrętło wysokich tonów (TREBLE)

To ustawienie dostosowuje poziom głośności tonów wysokich.

### 16 Pokrętło balansu (BALANCE)

Służy do regulacji zrównoważenia poziomu głośności pomiędzy kanałem lewym i prawym.

### 17 Port USB (🔌)

Służy do podłączania urządzeń magazynujących USB (takich jak pamięć USB). (📖 str. 39)



## Wyświetlacz

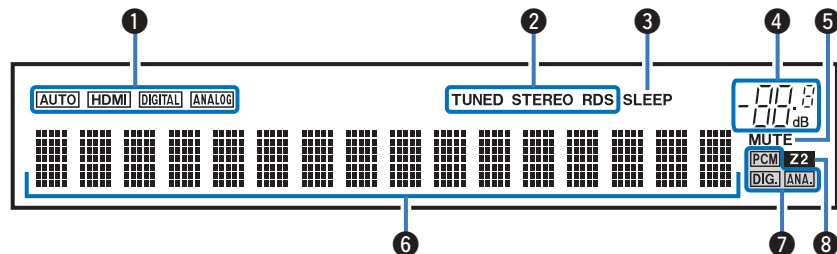

### 1 Wskaźniki trybu wejściowego

Świecą się, wskazując ustawienia trybu wejściowego audio każdego źródła sygnału. (📖 str. 134)

### 2 Wskaźniki trybu pracy tunera

Świecą się wskazując tryb odbioru, gdy jako źródło sygnału wybrany został "Tuner".

**TUNED:** Zaświeci się, gdy stacja radiowa zostanie dostrojona prawidłowo.

**STEREO:** Zaświeci się, gdy odbierana jest stacja radiowa stereo FM.

**RDS:** Zaświeci się, gdy odbierana jest stacja radiowa RDS.

### 3 Wskaźnik wyłącznika czasowego

Świeci się, gdy ustawiona jest funkcja wyłącznika czasowego. (📖 str. 103)

### 4 Wskaźnik głośności

### 5 Wskaźnik MUTE

Migota, gdy dźwięk jest wyciszony. (📖 str. 47)

### 6 Wyświetlacz informacyjny

Wyświetla nazwę źródła sygnału, tryb dźwiękowy, wartości ustawień oraz inne informacje.

### 7 Wskaźniki sygnału wejściowego

Odpowiedni wskaźnik świeci zgodnie z aktywnym sygnałem wejściowym. (📖 str. 134)

### 8 Wskaźnik ZONE2

Zaświeci się, gdy w strefie ZONE2 (oddzielne pomieszczenie) włączone jest zasilanie. (📖 str. 114)



## Panel tylny

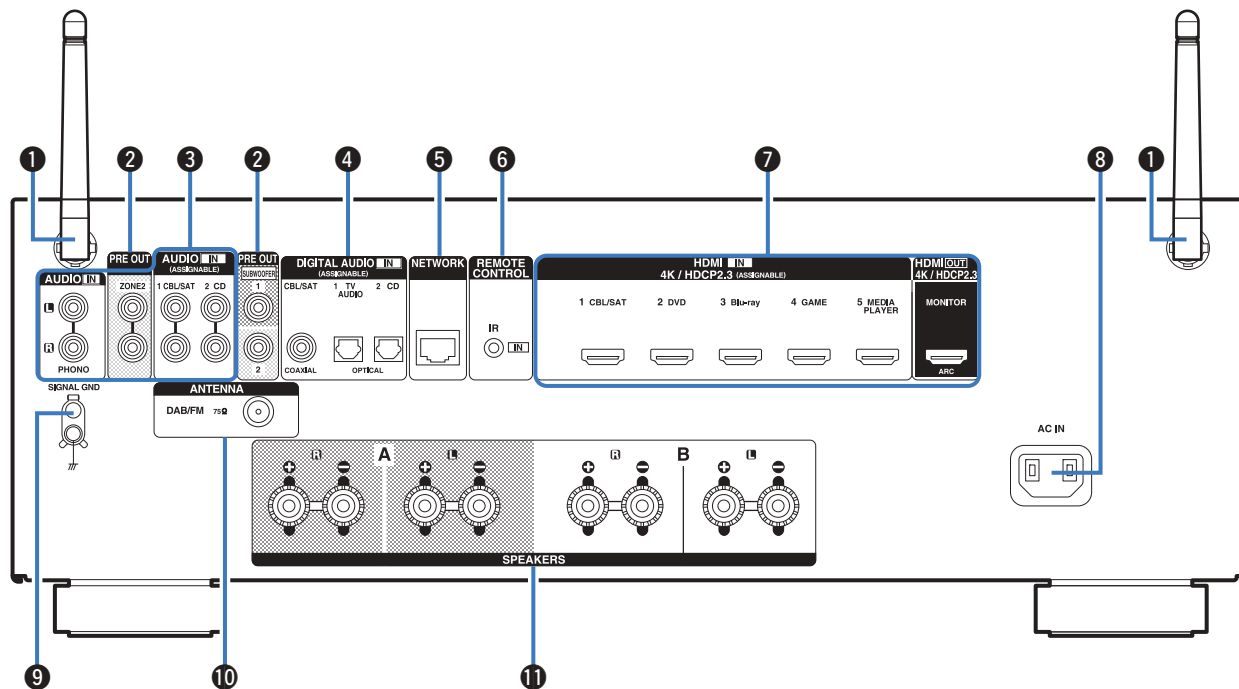

Szczegółowe informacje można znaleźć na następnej stronie.



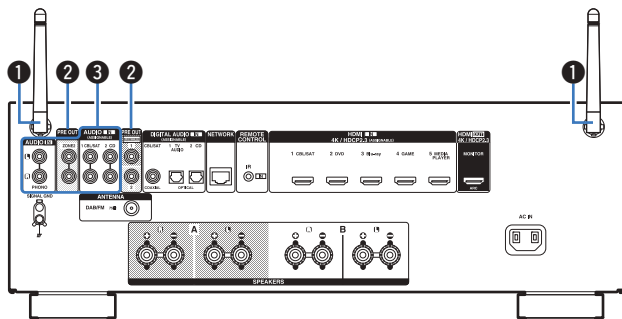

### 1 Anteny prętowe dla Bluetooth/sieci bezprzewodowej LAN

Ustaw anteny pionowo podczas łączenia z siecią poprzez bezprzewodową sieć LAN, lub podczas łączenia z przenośnym urządzeniem poprzez Bluetooth. (👉 str. 42)

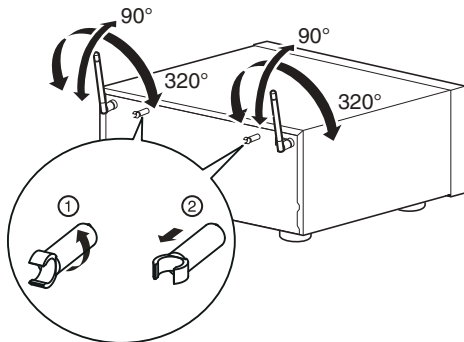

- Zacpek antenowy może zostać usunięty z panelu tylnego.

① Obróć zacpek antenowy o 90 stopni w lewo.

② Wyciągnij zacpek antenowy w swoją stronę.

- Zacpek antenowy jest niezbędny podczas transportu urządzenia. Należy przechowywać go w bezpiecznym miejscu.
- Podłącz zacpek antenowy, wykonując czynności odłączania w odwrotnej kolejności.

### 2 Złącza PRE OUT

Służy do podłączenia subwoofera z wbudowanym wzmacniaczem lub zewnętrznym wzmacniaczem mocy dla strefy ZONE2.

- “Podłączenie subwoofera” (👉 str. 28)
- “Sposób wykonania połączeń dla strefy ZONE2” (👉 str. 113)

### 3 Analogowe złącza audio (AUDIO)

Do podłączania urządzeń wyposażonych w złącza dźwięku analogowego.

- “Podłączenie Set-Top Box (Tuner TV satelitarnej/ kablowej)” (👉 str. 36)
- “Podłączenie odtwarzacza płyt Blu-ray/odtwarzacza DVD” (👉 str. 37)
- “Podłączenie gramofonu” (👉 str. 38)



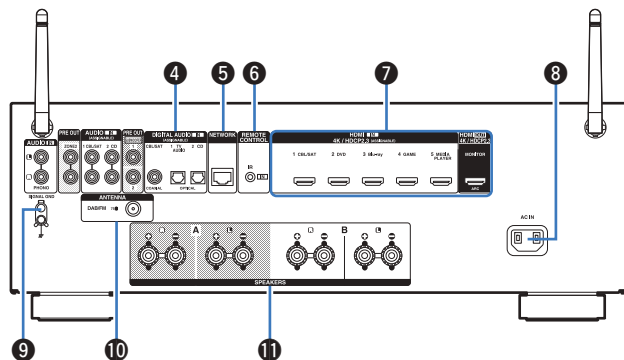

#### 4 Cyfrowe złącza audio (DIGITAL AUDIO)

Do podłączenia urządzeń wyposażonych w złącza dźwięku cyfrowego.

- “Podłączenie 2 : Telewizor ze złączem HDMI i brakiem obsługi funkcji ARC (Audio Return Channel)” (👉 str. 34)
- “Podłączenie Set-Top Box (Tuner TV satelitarnej/kablowej)” (👉 str. 36)

#### 5 Złącze NETWORK

Służy do podłączenia kabla LAN, podczas podłączenia do przewodowej sieci LAN. (👉 str. 41)

#### 6 Gniazdo REMOTE CONTROL

Do podłączenia odbiorników/nadajników podczerwieni, umożliwiających obsługę tego i innych urządzeń zewnętrznych z innego pomieszczenia. (👉 str. 43)

#### 7 Złącze HDMI

Do podłączenia urządzeń wyposażonych w złącza typu HDMI.

- “Sposób połączenia 1 : Telewizor ze złączem HDMI i obsługą funkcji ARC (Audio Return Channel)” (👉 str. 33)
- “Podłączenie 2 : Telewizor ze złączem HDMI i brakiem obsługi funkcji ARC (Audio Return Channel)” (👉 str. 34)
- “Podłączenie Set-Top Box (Tuner TV satelitarnej/kablowej)” (👉 str. 36)
- “Podłączenie odtwarzacza płyt Blu-ray/odtwarzacza DVD” (👉 str. 37)

#### 8 Wejście AC (AC IN)

Do podłączenia przewodu zasilania. (👉 str. 44)

#### 9 Gniazdo SIGNAL GND

Służy do podłączenia uziemienia dla gramofonu. (👉 str. 38)

#### 10 Styk anteny DAB/FM (ANTENNA)

Służy do podłączenia anteny DAB/FM. (👉 str. 40)

#### 11 Zaciski głośnikowe (SPEAKERS)

Do podłączenia głośników. (👉 str. 27)

#### UWAGA

- Nie dotykaj wewnętrznych szpilek w gniazdach na tylnym panelu. Ładunek elektrostatyczny przenoszony na ciało może spowodować uszkodzenie układów wewnętrznych tego urządzenia.



## Pilot zdalnego sterowania

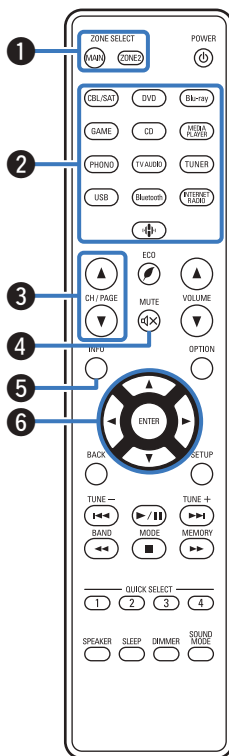

### 1 Przyciski ZONE SELECT

Służą do przełączania strefy (MAIN ZONE, ZONE2) obsługiwanej za pomocą pilota zdalnego sterowania.

- “Odtwarzanie w strefie ZONE2” (👉 str. 114)
- “Operacje w menu” (👉 str. 120)

### 2 Przyciski wyboru źródła wejściowego

Służą do wyboru źródła sygnału.

- “Wybór źródła sygnału” (👉 str. 46)
- “Odtwarzanie w strefie ZONE2” (👉 str. 114)

### 3 Przyciski wyszukiwania kanału/stroiny (CH/PAGE ▲▼)

Służą do wyboru zaprogramowanych stacji radiowych lub przełączania stron. (👉 str. 69)

### 4 Przycisk MUTE (🔇)

Wyciszanie dźwięku wyjściowego.

- “Czasowe wyciszenie dźwięku (Wyciszanie)” (👉 str. 47)
- “Czasowe wyciszenie dźwięku (Wyciszanie) (ZONE2)” (👉 str. 115)

### 5 Przycisk informacyjny (INFO)

Służy do wyświetlania informacji o stanie na ekranie telewizora. (👉 str. 156)

### 6 Przyciski kursora (▲▼◀▶)

Służą do wyboru elementów.



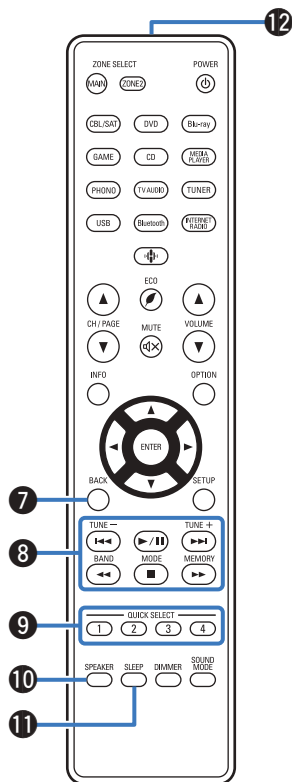

### 7 Przycisk BACK

Powrót do poprzedniego ekranu.

### 8 Przyciski systemowe

Służą do obsługi funkcji związanych z odtwarzaniem.

#### Przyciski dostrajania w górę/w dół (TUNE +, -)

Służą do obsługi tunera. (👉 str. 57)

#### Przycisk wyboru pasma odbioru (BAND)

Służy do włączania lub wyłączania pasma odbioru. (👉 str. 58, 63)

#### Przycisk wyboru trybu dostrajania (MODE)

Służy do włączania lub wyłączania trybu dostrajania. (👉 str. 62)

#### Przycisk zapamiętywania stacji (MEMORY)

Zaprogramowana zostaje aktualna stacja radiowa. (👉 str. 68)

Obsługa odtwarzacza CD. (👉 str. 159)

### 9 Przyciski QUICK SELECT (1 – 4)

Wyświetlają ustawienia przypisane do każdego przycisku, takie jak ustawienia źródła sygnału, poziomu głośności i trybu dźwięku. (👉 str. 105)

### 10 Przełącznik głośnika (SPEAKERS)

Służą do wyboru zestawów głośnikowych.

### 11 Przycisk SLEEP

Służy do ustawienia wyłącznika czasowego. (👉 str. 103)

### 12 Nadajnik sygnału zdalnego sterowania

Nadaje sygnał z pilota zdalnego sterowania. (👉 str. 9)

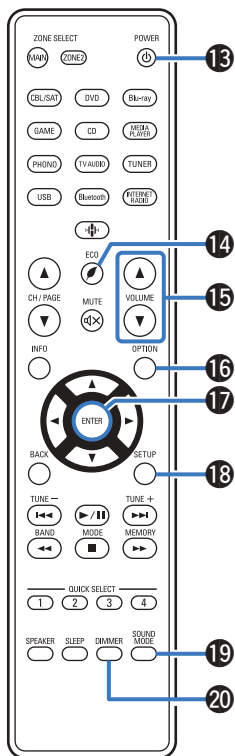

**13 Przycisk POWER (⏻)**

Służy do włączania/wyłączania zasilania.

- “Włączanie urządzenia” (👉 str. 46)
- “Odtwarzanie w strefie ZONE2” (👉 str. 114)

**14 Przyciski trybu ECO (🌿)**

Przełącza na tryb ECO. (👉 str. 146)

**15 Przyciski VOLUME (▲▼)**

Służą do regulacji poziomu głośności.

- “Ustawienie poziomu głośności” (👉 str. 47)
- “Ustawienie poziomu głośności (ZONE2)” (👉 str. 115)

**16 Przycisk OPTION**

Służy do wyświetlenia menu opcji na ekranie telewizora.

**17 Przycisk ENTER**

Określa wybór.

**18 Przycisk SETUP**

Służy do wyświetlenia menu na ekranie telewizora. (👉 str. 120)

**19 Przycisk SOUND MODE**

Służą do wyboru trybu dźwięku. (👉 str. 98)

**20 Przycisk DIMMER**

Każde naciśnięcie powoduje zmianę jasności wyświetlacza. (👉 str. 151)





## ■ Spis treści







Instalacja głośników	26
Podłączanie głośników	27
Podłączanie odbiornika TV	32
Podłączanie odtwarzacza	35
Podłączanie pamięci USB do portu USB	39
Podłączanie anteny DAB/FM	40
Podłączanie do sieci domowej (LAN)	41
Podłączanie zewnętrznego urządzenia sterującego	43
Podłączanie przewodu zasilającego	44

### UWAGA

- Nie należy podłączać przewodu zasilania przed dokonaniem wszystkich połączeń sygnałowych. Gdy uruchomiony jest "Kreator ustawień", w celu wykonania połączeń należy stosować się do instrukcji wyświetlanych na ekranie "Kreator ustawień" (strona 8 oddzielnego podręcznika "Skrócona instrukcja obsługi"). (Podczas pracy programu "Kreator ustawień" na złączach wejściowych/wyjściowych nie jest obecne napięcie).
- Kable zasilające nie mogą być splecione z kablami sygnałowymi. Mogłoby to powodować występowanie szumów.

## ■ Przewody używane do połączeń

Przygotuj kable niezbędne do podłączenia żądanych urządzeń.

Przewód głośnika	
Przewód subwoofera	
Przewód HDMI	
Cyfrowy przewód koncentryczny	
Przewód optyczny	
Przewód audio	
Przewód LAN	



## Instalacja głośników

Określ system głośnikowy w zależności od liczby posiadanych głośników i zamontuj każdy z głośników oraz subwoofer w pomieszczeniu odsłuchowym.

Instalacja głośników jest wyjaśniona na przykładzie typowej instalacji.

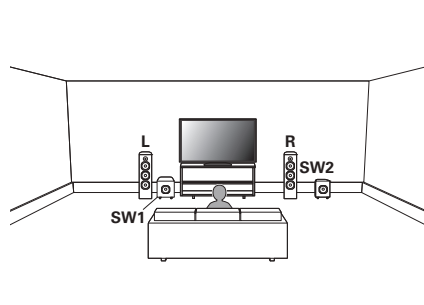

**L/R**  
(Głośnik LEFT/  
RIGHT):

Ustaw lewy (LEFT) i prawy (RIGHT) głośnik w jednakowej odległości od głównej pozycji odsłuchowej. Odległość między obydwoma zestawami głośnikowymi a telewizorem również powinna być jednakowa.

**SW 1/2**  
(Subwoofer):

Ustaw SUBWOOFER w dogodnym miejscu w pobliżu głośników. Jeśli posiadasz dwa subwoofery, ustaw je asymetrycznie w poprzek przedniej części pomieszczenia.



## Podłączanie głośników

Teraz podłączamy do amplitunera głośniki zamontowane w pomieszczeniu.

### Przed podłączeniem głośników

#### UWAGA

- Przed przystąpieniem do podłączania głośników odłącz wtyczkę zasilania z gniazda sieciowego. Wyłącz również subwoofer.
- Podłącz w taki sposób, aby gołe kable głośnikowych nie wystawały z gniazda głośnika. Jeśli gołe przewody dotkną tylnego panelu lub nastąpi zwarcie pomiędzy żyłami + oraz -, to może zadziałać układ zabezpieczający urządzenia. ("Układ zabezpieczający" (🔌 str. 191))
- Nie wolno dotykać styków głośnikowych, gdy włączone jest zasilanie. Mogłoby to doprowadzić do porażenia prądem elektrycznym. Gdy uruchomiony jest "Kreator ustawień" (strona 8 oddzielnego podręcznika "Skrócona instrukcja obsługi"), w celu połączenia urządzenia należy postępować zgodnie z instrukcjami wyświetlanymi na ekranie "Kreator ustawień". (Podczas pracy programu "Kreator ustawień" na złączach głośnika nie jest obecne napięcie).
- Należy użyć głośników (zestawów głośnikowych), z których każdy ma impedancję od 4 do 16  $\Omega$ /ohm.

#### UWAGA

- Przeprowadź następujące ustawienia podczas używania głośnika o impedancji 4 – 6  $\Omega$ /ohm.
  1. Naciśnij i przytrzymaj jednocześnie ZONE2 SOURCE oraz STATUS w urządzeniu głównym przez co najmniej 3 sekundy.  
Na wyświetlaczu pojawi się napis "V.Format:< PAL>".
  2. Naciśnij trzykrotnie SPEAKERS w menu głównym.  
Na wyświetlaczu pojawi się napis "Sp.Imp.:<8ohms>".
  3. Naciśnij TUNER PRESET CH + lub TUNER PRESET CH - na urządzeniu głównym, aby wybrać impedancję.

<b>8ohms</b> (Domyślne):	Wybierz, jeśli impedancja wszystkich podłączonych głośników wynosi powyżej 8 $\Omega$ /omów.
<b>6ohms:</b>	Należy wybrać, gdy impedancja któregośkolwiek z podłączonych głośników wynosi 6 $\Omega$ /ohm.
<b>4ohms:</b>	Należy wybrać, gdy impedancja któregośkolwiek z podłączonych głośników wynosi 4 $\Omega$ /ohm.

4. Aby zakończyć wprowadzanie ustawień, naciśnij przycisk STATUS na amplitunerze.



## ■ Podłączanie kabli głośnikowych

Sprawdź, czy złącza lewego (L) i prawego (P) kanału głośników zostały prawidłowo podłączone do tego urządzenia oraz czy została zachowana odpowiednia polaryzacja przewodów: + (czerwony) i - (czarny).

- 1 **Usuń około 10 mm izolacji z końcówki kabla głośnikowego, a następnie skręć druty kabla razem lub zamontuj odpowiedni styk głośnikowy.**



- 2 **Odblokuj gniazdo głośnikowe przekręcając je w lewo.**



- 3 **Wsuń rdzeń przewodu w gniazdo głośnikowe do samego końca.**

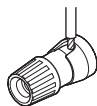

- 4 **Zaciśnij gniazdo głośnikowe przekręcając je w prawo.**

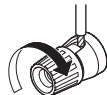

## ■ Podłączanie subwoofera

Do podłączenia subwoofera używaj kabla głośnikowego. Do tego urządzenia można podłączyć dwa subwoofery.

Z obydwu gniazd subwoofera wysyłany jest ten sam sygnał.

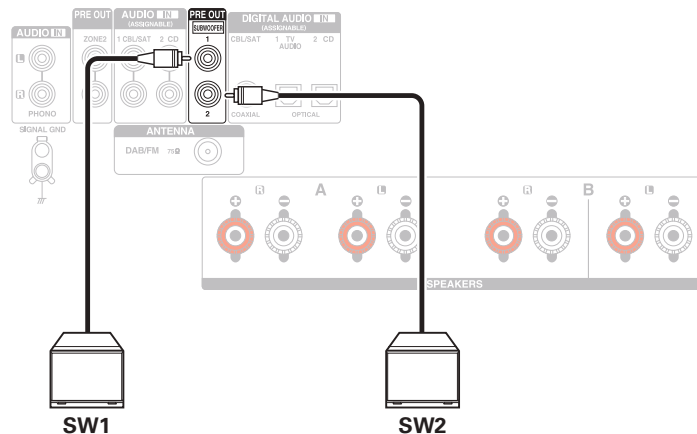

## Podłączenie głośników systemu wielokanałowego 2.1

Służy jako podstawowy 2.1-kanalowy system surround.

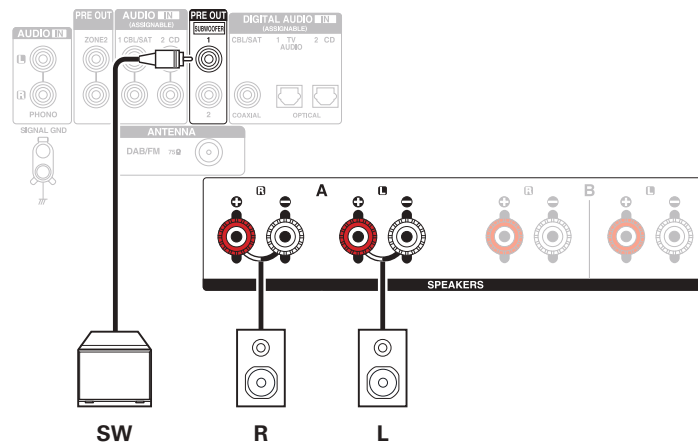
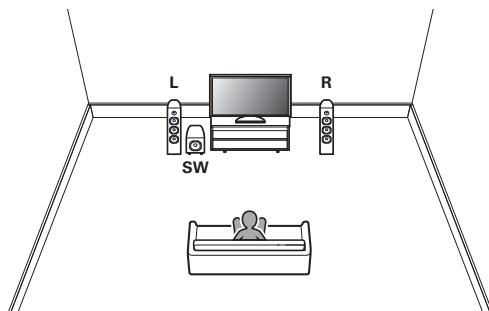

## Druga para głośników

Ten system pozwala na przełączanie odtwarzania pomiędzy głośnikami A i B.

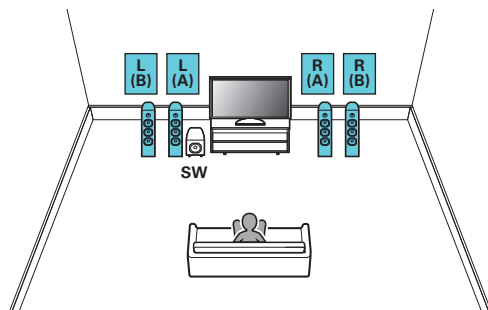

### CAUTION:

- Ustaw impedancję głośników na "4ohms" przed rozpoczęciem równoczesnego odtwarzania z głośników A i B. (👉 str. 27)

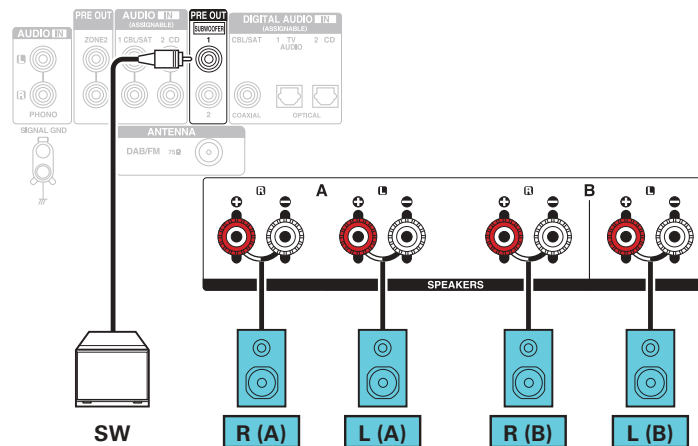

## Podłączenie bi-wiring

Ten sposób podłączenia eliminuje zakłócenia sygnału między obydwoma głośnikami (torami) i niskim zakresem głośników (woofer), co pozwala uzyskać dźwięk wyższej jakości.

W celu podłączenia zestawów głośnikowych w układzie bi-wiring dostosowanych do tego typu połączeń, podłącz gniazda SPEAKERS A (lub B) do zacisków głośników wysoko i średniotonowych, zaś gniazda SPEAKERS B (lub A) do gniazd głośników niskotonowych.

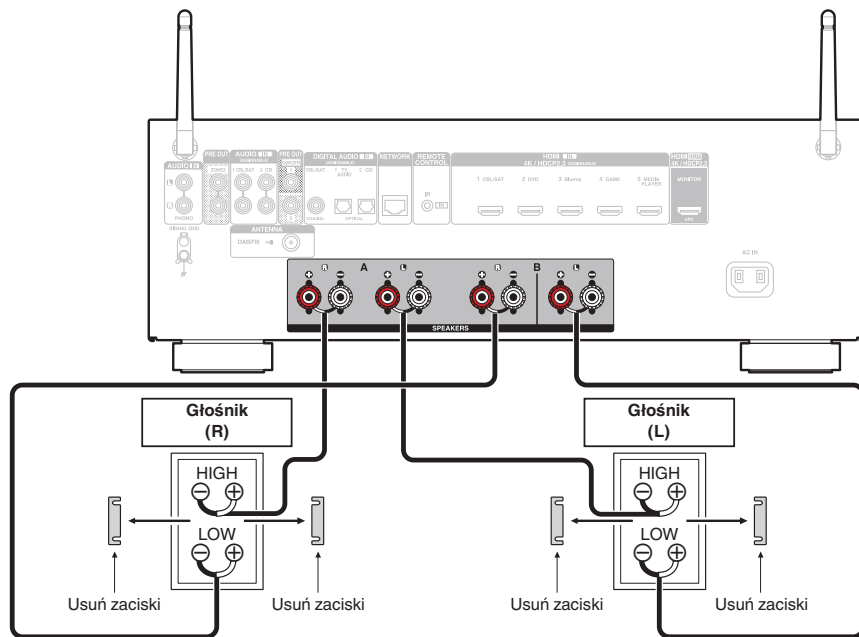

- W przypadku stosowania połączeń w układzie bi-wiring ustaw głośnik na "A+B" w celu odprowadzenia dźwięku z obu gniazd głośników SPEAKERS A i SPEAKERS B. (☞ str. 138)



## Podłączanie odbiornika TV

Podłącz do tego urządzenia odbiornik telewizyjny, aby wyświetlać na nim sygnał z wejść wideo. Z pomocą tego urządzenia można również odtwarzać dźwięk z odbiornika telewizyjnego.

Sposób podłączenia odbiornika telewizyjnego zależy od tego, w jakie jest on wyposażony złącza i funkcje.

Funkcja ARC (Audio Return Channel) służy do odtwarzania dźwięku z telewizora za pomocą niniejszego amplitunera w taki sposób, że sygnał dźwiękowy z telewizora jest przesyłany do amplitunera za pośrednictwem kabla HDMI.

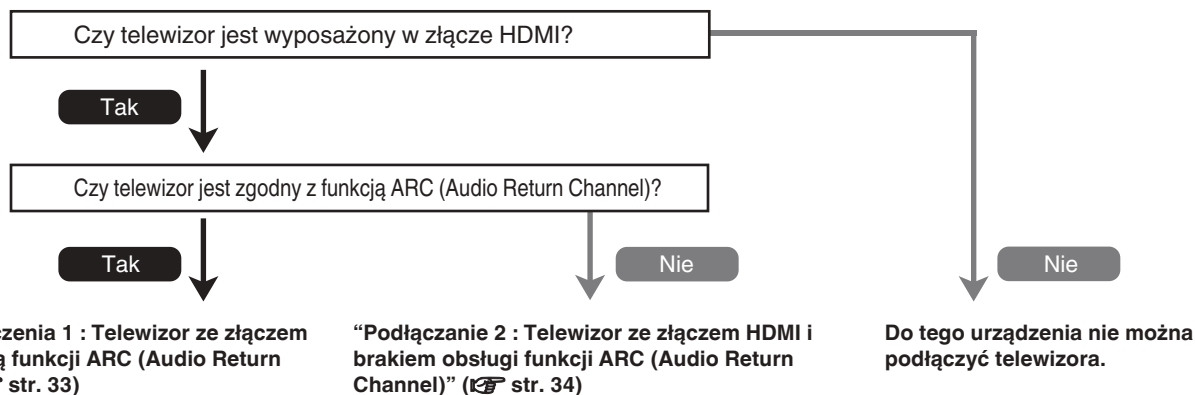

“Sposób połączenia 1 : Telewizor ze złączem HDMI i obsługą funkcji ARC (Audio Return Channel)” (📖 str. 33)

“Podłączenie 2 : Telewizor ze złączem HDMI i brakiem obsługi funkcji ARC (Audio Return Channel)” (📖 str. 34)

Do tego urządzenia nie można podłączyć telewizora.





## Sposób połączenia 1 : Telewizor ze złączem HDMI i obsługą funkcji ARC (Audio Return Channel)

Użyj kabla HDMI, aby podłączyć telewizor obsługujący funkcję ARC.

W przypadku korzystania z telewizora obsługującego funkcję ARC, ustaw opcję "Sterowanie HDMI" na "Włącz". (🔍 str. 126)

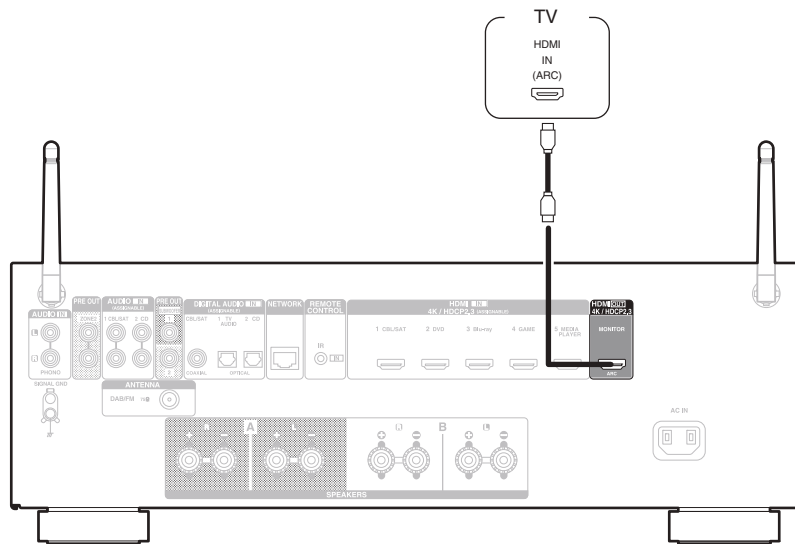

- W celu odtwarzania dźwięku z telewizora poprzez funkcję ARC można używać wyłącznie PCM w ustawieniu 2-kanalowym. Ustaw "PCM 2ch" jako format audio w ustawieniach telewizora.



## Podłączenie 2 : Telewizor ze złączem HDMI i brakiem obsługi funkcji ARC (Audio Return Channel)

Podłącz telewizor do tego urządzenia za pomocą kabla HDMI.

Aby odtwarzać dźwięk z telewizora za pomocą tego urządzenia, użyj kabla optycznego do podłączenia telewizora do tego urządzenia.

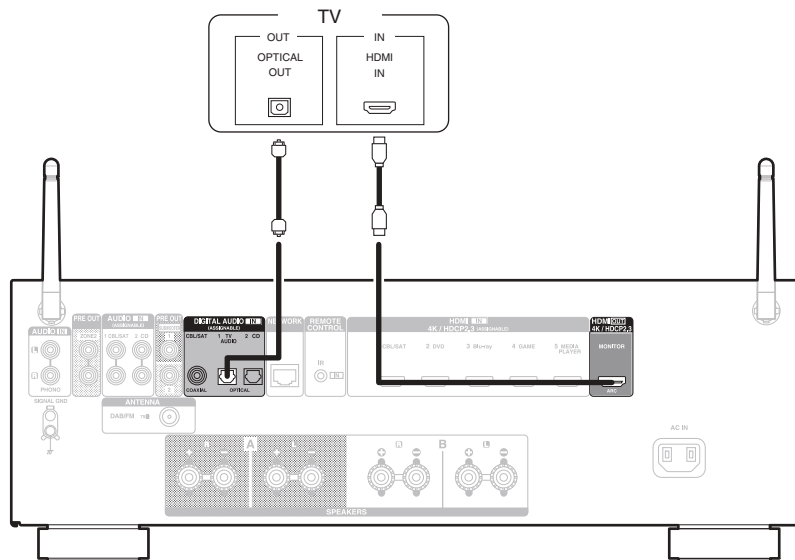

- W celu odtwarzania dźwięku z telewizora za pomocą sygnału cyfrowego można używać wyłącznie PCM w ustawieniu 2-kanalowym. Ustaw "PCM 2ch" jako format audio w ustawieniach telewizora.



## Podłączanie odtwarzacza

Urządzenie wyposażone jest w jeden typ złączy wejściowych wideo (HDMI) i trzy typy złączy wejściowych audio (HDMI, digital audio i audio).

Wybierz odpowiednie złącza wejściowe w zależności od tego, w jakie złącza wyposażone jest podłączane urządzenie.

Jeśli urządzenie podłączone do tego amplitunera jest wyposażone w złącze HDMI, zaleca się używać złączy HDMI.

W przypadku złączy HDMI za pomocą jednego kabla można przesyłać sygnały audio i wideo.

- “Podłączanie Set-Top Box (Tuner TV satelitarnej/kablowej)” (👉 str. 36)
- “Podłączanie odtwarzacza płyt Blu-ray/odtwarzacza DVD” (👉 str. 37)
- “Podłączanie gramofonu” (👉 str. 38)



- Podłącz urządzenia zgodnie z oznaczeniami wejść sygnału na złączach wejściowych audio/wideo tego urządzenia.
- Źródło przypisane do złączy HDMI IN, DIGITAL AUDIO IN i AUDIO IN może zostać zmienione. Patrz “Przypisanie wej.”, w celu uzyskania informacji, jak zmienić źródła sygnału przypisane do złączy wejściowych. (👉 str. 132)
- Aby odtwarzać sygnały audio przekazywane do urządzenia na telewizorze podłączonym przez HDMI, należy ustawić w menu “Wyj.HDMI Audio” na “TV”. (👉 str. 124)
- Aby odtwarzać treści, do których prawa autorskie są chronione przez HDCP 2.2 lub HDCP 2.3, należy używać odtwarzacza i telewizora kompatybilnego z obsługą HDCP 2.2 lub HDCP 2.3.



## Podłączenie Set-Top Box (Tuner TV satelitarnej/kablowej)

Przykładowo opisano sposób podłączenia dekodera satelitarnego/televizji kablowej.

Wybierz złącza wejściowe odpowiadające złączom na podłączanym urządzeniu.

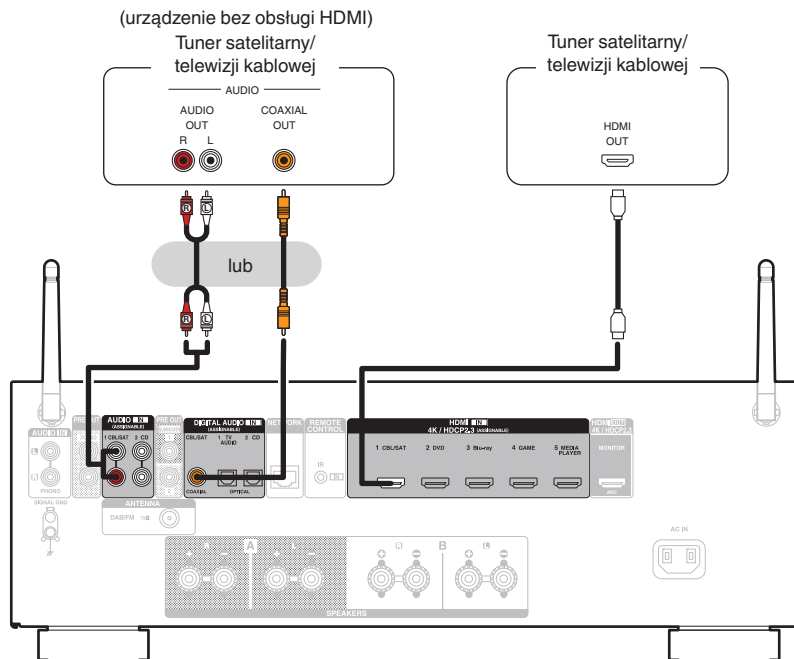

## Podłączenie odtwarzacza płyt Blu-ray/odtwarzacza DVD

Przykładowo opisano sposób podłączenia odtwarzacza DVD lub odtwarzacza Blu-ray.

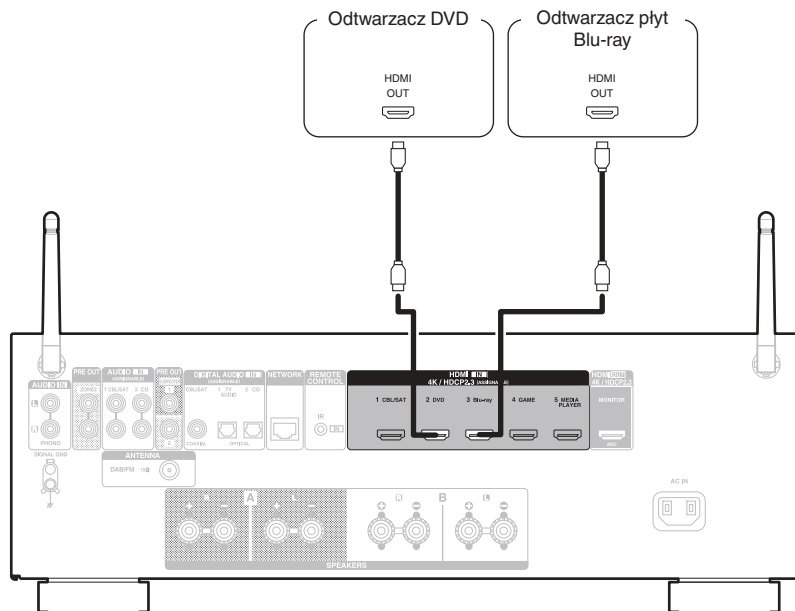

## Podłączenie gramofonu

Przedwzmacniacz jest przystosowany do gramofonów wyposażonych we wkładki z ruchomym magnesem (MM). W celu podłączenia gramofonu wyposażonego we wkładkę z ruchomą cewką (MC) użyj dostępnego na rynku przedwzmacniacza do gramofonów MC lub transformatora wzmacniającego.

W przypadku wyboru źródła dźwięku "Phono" i zwiększenia głośności gdy gramofon nie jest podłączony, słyszalny może być przydźwięk.

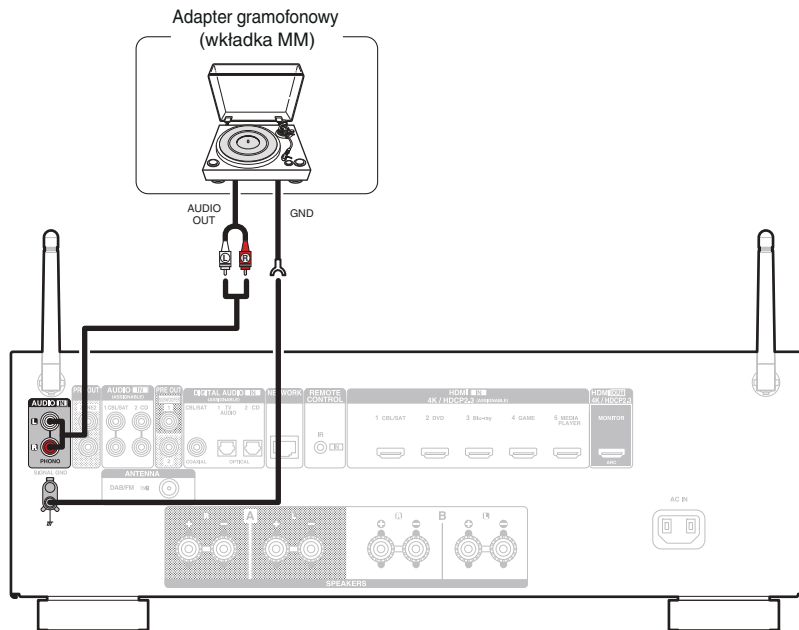

### UWAGA

- Złącze uziemienia (SIGNAL GND) w tym urządzeniu nie jest przeznaczone dla uziemienia ochronnego. Jeśli to gniazdo jest podłączone, kiedy występuje dużo zakłóceń, mogą być one zmniejszone. Pamiętaj, że w zależności od gramofonu podłączenie przewodu uziemniającego może wywołać odwrotny efekt i zwiększyć ilość szumu. W takim przypadku, nie jest wymagane podłączenie przewodu uziemienia.



## Podłączanie pamięci USB do portu USB

Instrukcje postępowania opisano w "Odtwarzanie z pamięci USB" (📖 str. 48).

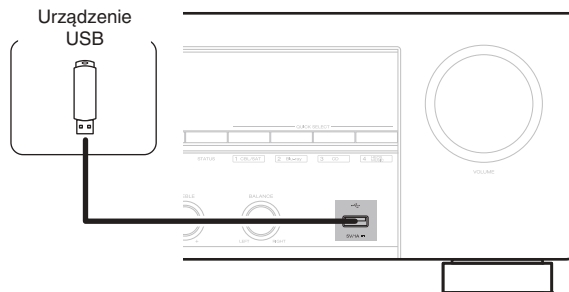

- Firma Denon nie gwarantuje, że wszystkie urządzenia pamięci masowej będą działały oraz że będą prawidłowo zasilane. W przypadku korzystania z przenośnego dysku twardego (HDD) dostarczanego z własnym zasilaczem sieciowym, należy skorzystać z tego zasilacza.

### UWAGA

- Pamięci USB nie działają poprzez USB hub.
- Nie ma możliwości używania amplitunera po podłączeniu komputera za pomocą kabla USB i portu USB.
- Do podłączenia urządzenia magazynującego USB nie stosuj kabli przedłużających. Może to powodować zakłócenia pracy innych urządzeń.



## Podłączanie anteny DAB/FM

Po podłączeniu anteny i odebraniu sygnału DAB, znajdź za pomocą funkcji “Strojenie pomoc” ustawienie, w którym odbiór jest najlepszy, a następnie przymocuj antenę w tym ustawieniu za pomocą taśmy. Aby osiągnąć najlepszy efekt, postępuj zgodnie z instrukcjami “Sprawdzanie natężenia odbioru stacji (Strojenie pomoc)” (📖 str. 65).

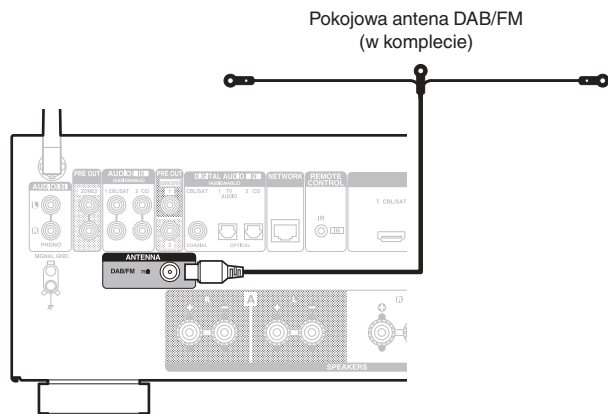

- Aby uzyskać jak najlepszy odbiór za pomocą dostarczonej anteny wewnętrznej, należy umieścić ją wzdłuż ściany, rozwijając ją poziomo i równoległe do podłogi (nieco nad podłogą), a następnie mocując dwa końcowe zaczepy do ściany. To antena kierunkowa i najlepszy odbiór można uzyskać po jej prawidłowym ustawieniu w stosunku do nadajnika.
- Na przykład, jeśli masz nadawcy znajduje się na północy, dwa końce anteny (z zaczepami) należy rozciągnąć w kierunkach wschodnim i zachodnim.
- Jeżeli uzyskanie prawidłowego sygnału stacji nie jest możliwe, zalecamy zainstalowanie anteny zewnętrznej. Dokładniejsze informacje można uzyskać w sklepie, w którym nabyte zostało to urządzenie.





## Podłączanie do sieci domowej (LAN)

Urządzenie może się łączyć z siecią przy pomocy przewodowej lub bezprzewodowej sieci LAN.

To urządzenie można podłączyć do sieci domowej (LAN) w celu odtwarzania dźwięku z różnych źródeł oraz wykonywania następujących czynności.

- Odtwarzanie dźwięku sieciowego takiego jak np. radio internetowe i zasobów z serwerów multimedialnych
- Odtwarzanie usług transmisji strumieniowej muzyki
- Korzystanie z funkcji Apple AirPlay
- Obsługa tego urządzenia za pośrednictwem sieci LAN
- Obsługa za pomocą bezprzewodowego systemu dźwięku multi-room HEOS
- Aktualizacja oprogramowania wewnętrznego (firmware)

**W celu uzyskania połączenia z Internetem, należy skontaktować się z ISP (Internet Service Provider) lub sklepem komputerowym.**

### Przewodowa sieć LAN

Aby połączyć przez przewodową sieć LAN, użyj kabla LAN, aby podłączyć router do urządzenia, tak jak pokazano na rysunku poniżej.

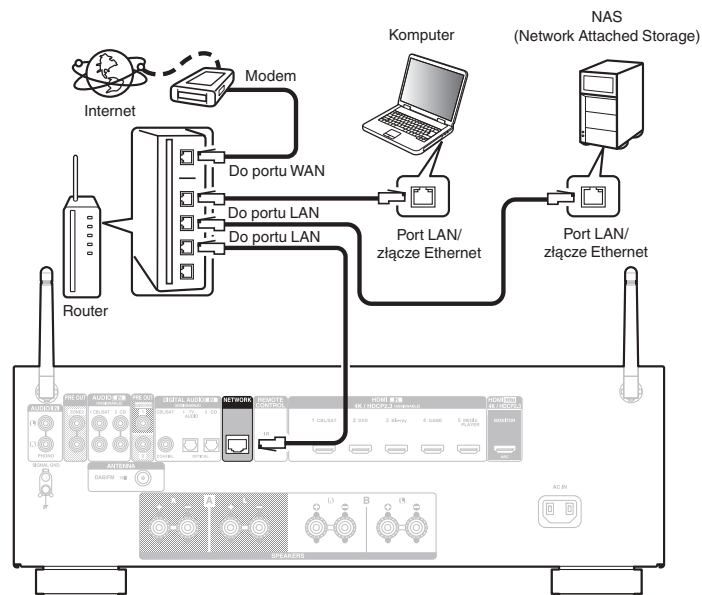

## Sieć bezprzewodowa LAN

Podczas łączenia z bezprzewodową siecią LAN, ustaw antenę prętową na panelu tylnym, służącą do połączenia z Bluetooth/bezprzewodową siecią LAN, w pozycji pionowej.

Więcej informacji o podłączaniu routera bezprzewodowej sieci LAN można znaleźć w “Konfiguracja Wi-Fi”. (🔍 str. 140)

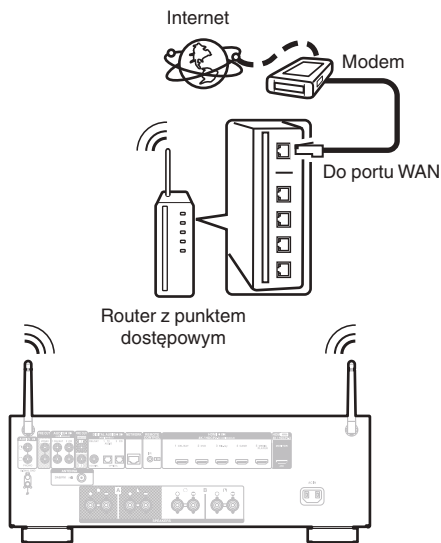

- Do współpracy z amplitunerem, zalecamy użycie routera wyposażonego w następujące funkcje:
  - Wbudowany serwer DHCP (Protokół dynamicznej konfiguracji sieci)  
Funkcja ta automatycznie przypisuje adresy urządzeniom zgłaszającym się w sieci LAN.
  - Wbudowany przełącznik 100BASE-TX  
W celu podłączenia wielu urządzeń, zaleca się wbudowany przełącznik o prędkości 100 Mb/s lub wyższej.
- Stosuj wyłącznie ekranowane kable STP lub ScTP LAN (łatwo dostępne w sklepach detalicznych). (zalecane CAT-5 lub lepsze)
- Zaleca się stosowanie normalnego, ekranowanego przewodu LAN.  
W przypadku zastosowania przewodu płaskiego lub nieekranowanego może dojść do zakłócania pracy innych urządzeń.
- W przypadku podłączenia amplitunera do sieci bez funkcji DHCP, skonfiguruj adres IP itd., w “Sieć”. (🔍 str. 139)

### UWAGA

- Typy routerów, które mogą być użyte, zależą od warunków technicznych udostępniania usługi internetowej. W celu uzyskania dokładniejszych informacji, skontaktuj się z dostawcą usług internetowych lub ze sklepem.
- Amplituner nie jest zgodny z PPPoE. Router kompatybilny z PPPoE jest wymagany, jeśli zakontraktowana linia nie jest ustawiona przy użyciu PPPoE.
- Nie podłączaj złącza NETWORK bezpośrednio do portu LAN/złącza Ethernet w komputerze.
- Różne usługi online mogą zostać przerwane bez uprzedniego powiadomienia.



## Podłączanie zewnętrznego urządzenia sterującego

### Gniazdo REMOTE CONTROL

Gdy urządzenie jest zainstalowane w miejscu poza zasięgiem sygnału z pilota zdalnego sterowania (instalacja w szafce itp.), sterowanie pilotem jest nadal możliwe przy użyciu odbiornika zdalnego sterowania (sprzedawanego oddzielnie).

Można również użyć go do pilota ZONE2 (inne pomieszczenie).

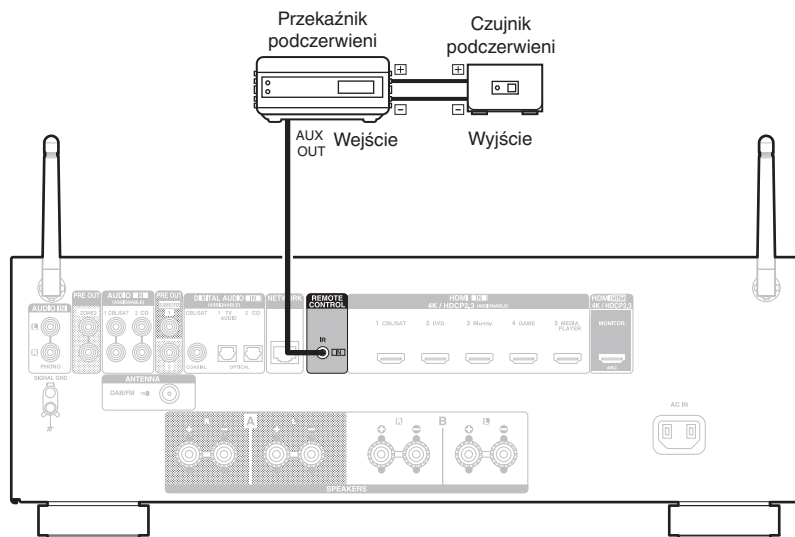

## Podłączanie przewodu zasilającego

Po wykonaniu wszystkich połączeń włożyć wtyczkę zasilania do gniazda sieciowego.

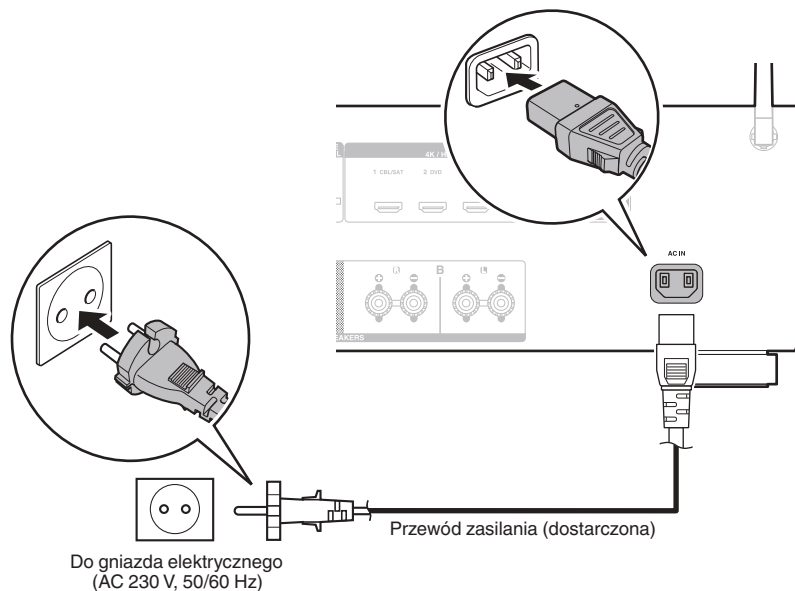

## ■ Spis treści

### Operacje podstawowe

Włączanie urządzenia	46
Wybór źródła sygnału	46
Ustawienie poziomu głośności	47
Czasowe wyciszenie dźwięku (Wyciszenie)	47
Wybór trybu dźwięku	98

### Odtwarzanie z urządzenia

Odtwarzanie sygnału z odtwarzacza płyt Blu-ray/odtwarzacza DVD	47
Odtwarzanie z pamięci USB	48
Stuchanie muzyki z urządzenia Bluetooth	52
Stuchanie transmisji FM/DAB	56

### Sieciowe odtwarzanie audio/usług

Stuchanie radia internetowego	72
Odtwarzanie plików przechowywanych na komputerze lub serwerze NAS	74
Pobieranie aplikacji HEOS App	78
Funkcja AirPlay	87
Funkcja Spotify Connect	90

### Funkcje pomocnicze

Funkcje pomocnicze	91
Funkcja sterowania HDMI	100
Funkcja Menu Smart	101
Funkcja wyłączenia czasowego	103
Funkcja Quick Select Plus	105
Funkcja blokady panelu	108
Funkcja zdalnego blokowania	110

### Inne funkcje

Funkcja sterowania z sieci Web	111
Odtwarzanie w strefie ZONE2 (inne pomieszczenie)	113



# Operacje podstawowe

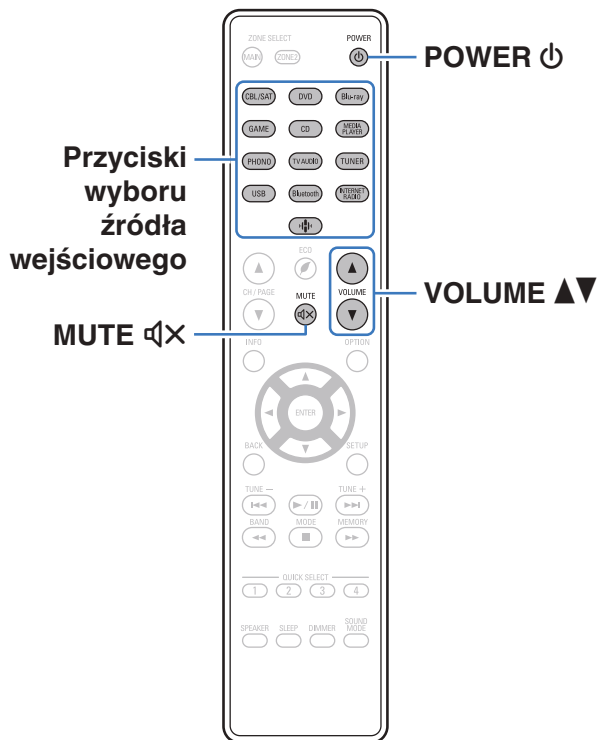

## Włączanie urządzenia

**1** Naciśnij przycisk **POWER** , aby włączyć zasilanie urządzenia.



- Można nacisnąć przycisk wyboru źródła, gdy urządzenie jest w trybie czuwania, aby włączyć zasilanie.
- Naciskając przycisk  na urządzeniu możesz również przełączyć urządzenie w tryb czuwania.

## Wybór źródła sygnału

**1** Naciśnij przycisk wyboru żądanego źródła sygnału do odtworzenia.

Żądane źródło sygnału można wybrać bezpośrednio.



- Źródło wejściowe można też wybrać, przekręcając pokrętkę SOURCE SELECT na urządzeniu głównym.



## Ustawienie poziomu głośności

### 1 Dla ustawienia poziomu głośności, posłuż się przyciskami VOLUME ▲▼.





- Zakres regulacji różni się odpowiednio do sygnału wejściowego i do ustawienia poziomu kanału, itd.
- Głośność główną można również regulować, obracając pokrętkę MASTER VOLUME na urządzeniu głównym.

## Czasowe wyciszenie dźwięku (Wyciszenie)

### 1 Naciśnij przycisk MUTE .

- Wskaźnik MUTE na wyświetlaczu migota.
-  pojawi się na ekranie telewizora.



- Poziom dźwięku zostanie zmniejszony do poziomu ustawionego przez parametr "Poz.wyciszenia" w menu. ( str. 123)
- Chcąc skasować, ponownie naciśnij MUTE . Wyciszenie można również skasować poprzez zmianę poziomu głośności.

## Odtwarzanie sygnału z odtwarzacza płyt Blu-ray/odtwarzacza DVD

Poniżej opisana jest procedura odtwarzania płyt DVD/Blu-ray.

### 1 Przygotowanie do odtwarzania.

- ① Włącz zasilanie odbiornika TV, subwoofer oraz odtwarzacza.
- ② Zmień wejście odbiornika TV na amplitunerze.

### 2 Naciśnij przycisk POWER włączając zasilanie amplitunera.

### 3 Naciśnij przycisk DVD lub Blu-ray przetaczając źródło sygnału na odtwarzacz używany do odtwarzania.

### 4 Odtwarzanie sygnału z odtwarzacza płyt Blu-ray/odtwarzacza DVD.



- To urządzenie obsługuje odtwarzanie analogowych sygnałów audio i sygnałów PCM (2-kanałowych). Aby odtwarzać płyty DVD i Blu-ray, ustaw "PCM 2ch" jako format audio w ustawieniach urządzenia audio.



## Odtwarzanie z pamięci USB

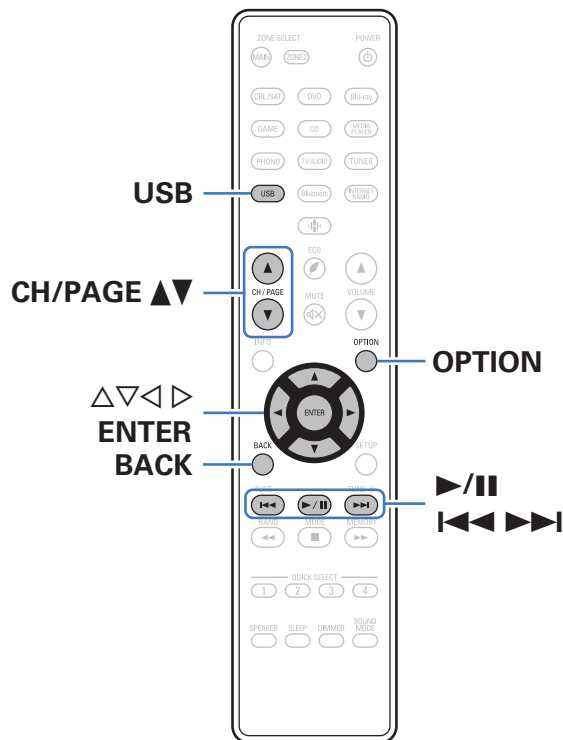

- Odtwarzanie plików muzycznych zapisanych w urządzeniu pamięci USB.
- Amplituner może współpracować jedynie z pamięcią USB zgodną z klasą urządzeń do przechowywania masowego.
- Urządzenie jest zgodne z pamięcią USB w formacie “NTFS” lub “FAT32”.
- Poniżej podane są rodzaje formatów audio obsługiwanych przez urządzenie wraz ze specyfikacją. Szczegółowe informacje znajdują się w rozdziale “Odtwarzanie z urządzeń pamięci USB” (📖 str. 184).

- WMA
- MP3
- WAV
- MPEG-4 AAC
- FLAC
- Apple Lossless
- DSD





## Odtwarzanie plików z pamięci USB

- 1 Włóż pamięć USB sformatowaną w systemie plików "FAT32" lub "NTFS" do portu USB.
- 2 Naciśnij przycisk USB, aby wybrać "USB" jako źródło dźwięku.
- 3 Wybierz nazwę tego urządzenia.

## 4 Przeglądaj muzykę z pamięci USB i wybieraj pliki do odtwarzania.



- Po wyborze pliku do odtwarzania pojawi się pytanie o sposób uporządkowania muzyki w kolejce.

**Odtwórz Teraz:** Pozwala wstawić pozycję do kolejki po aktualnie odtwarzanej ścieżce i natychmiast odtworzyć wybraną pozycję.

**Odtwórz Teraz i Zastąp Kolejkę:** Pozwala wyczyścić kolejkę i natychmiast odtworzyć wybraną pozycję.

**Odtwórz Następny:** Pozwala wstawić pozycję do kolejki po bieżącej piosence i odtworzyć ją po zakończeniu tej piosenki.

**Dodaj na Koniec Kolejki:** Pozwala dodać pozycję na koniec kolejki.

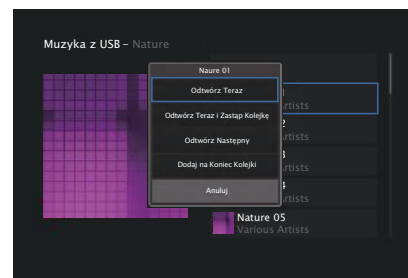

## 5 Przciskami $\Delta \nabla$ wybierz opcję “Odtwórz Teraz” lub “Odtwórz Teraz i Zastąp Kolejkę”, a następnie naciśnij ENTER.

Rozpocznie się odtwarzanie.

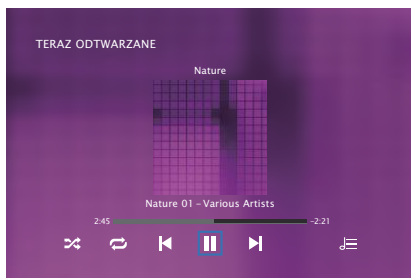

Przyciski obsługi	Funkcja
	Powrót Odtwarzanie / Pauza
	Przejdź do poprzedniej ścieżki / Przejdź do następnej ścieżki
<b>CH/PAGE</b>	Przełącz na poprzednią stronę/następną stronę wyświetlanej listy



- Jeżeli pliki muzyczne MP3 zawierają dane dotyczące albumu, album ten może być wyświetlany w momencie odtwarzania pliku.

### UWAGA

- Firma Denon nie ponosi odpowiedzialności za straty lub uszkodzenia danych zarejestrowanych w urządzeniu USB w czasie, gdy urządzenie USB podłączone jest do amplitunera.
- Gdy pamięć USB jest podłączona do urządzenia, wczytuje ono wszystkie pliki znajdujące się w pamięci USB. Jeżeli pamięć USB zawiera dużą liczbę folderów i/lub plików, wczytywanie może zająć trochę czasu.



## ■ Czynności dostępne poprzez menu opcji

- “Regulacja balansu wyjścia dźwięku lewego i prawego głośnika (Balans)” (🔊 str. 93)
- “Regulacja wyjścia subwoofera (Subwoofer)” (🔊 str. 94)
- “Regulacja barwy dźwięku (Barwa dźwięku)” (🔊 str. 95)
- “Wyświetlanie żądanego sygnału wideo na monitorze podczas odtwarzania dźwięku (Wybór video)” (🔊 str. 96)
- “Odtwarzanie tego samego utworu we wszystkich strefach (Stereo wsz.stref)” (🔊 str. 97)



## Słuchanie muzyki z urządzenia Bluetooth

Pliki muzyczne zapisane na urządzeniach Bluetooth, takich jak smartfony, cyfrowe odtwarzacze muzyki itp., mogą być odtwarzane na tym urządzeniu poprzez sparowanie i połączenie go z urządzeniem Bluetooth. Komunikacja jest możliwa w zasięgu do około 30 m.

### UWAGA

- Aby odtwarzać muzykę z urządzenia Bluetooth, urządzenie Bluetooth musi obsługiwać profil A2DP.

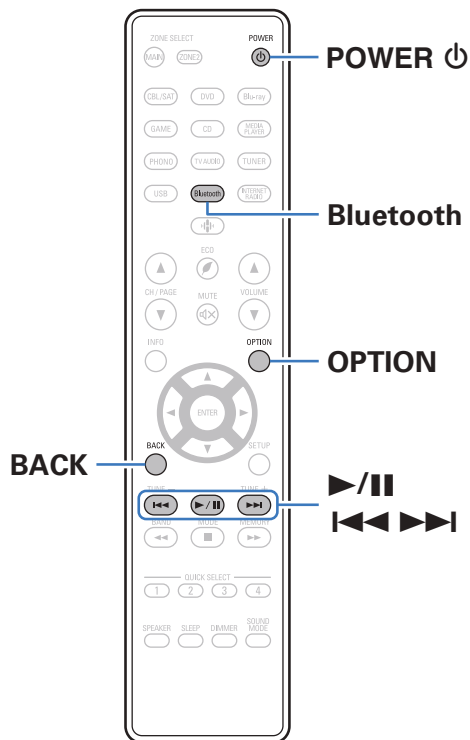

## Odtwarzanie muzyki z urządzenia Bluetooth

Aby słuchać muzyki z urządzenia Bluetooth na tym urządzeniu, urządzenie Bluetooth musi zostać uprzednio sparowane z tym urządzeniem.

Gdy urządzenie Bluetooth zostało sparowane, nie zachodzi potrzeba ponownego parowania.

- 1** Naciśnij przycisk POWER , aby włączyć zasilanie urządzenia.
  - 2** Naciśnij przycisk Bluetooth.
- Przy pierwszym użyciu urządzenie automatycznie przejdzie w tryb parowania i "Pairing..." pojawi się na wyświetlaczu urządzenia.
- 3** Włącz ustawienia Bluetooth w urządzeniu przenośnym.



### 4 Wybierz to urządzenie, gdy jego nazwa pojawi się na liście urządzeń widocznej na wyświetlaczu urządzenia Bluetooth.

Podłącz urządzenie Bluetooth, podczas gdy na wyświetlaczu urządzenia widoczne jest "Pairing".

Wykonuj połączenie z urządzeniem Bluetooth blisko urządzenia (około 1 m).

### 5 Rozpocznij odtwarzanie muzyki za pomocą dowolnej aplikacji na urządzeniu Bluetooth.

- Urządzenie Bluetooth można również obsługiwać za pomocą pilota zdalnego sterowania tego urządzenia.
- Przy następnym przyciśnięciu przycisku Bluetooth na pilocie urządzenie automatycznie połączy się z ostatnio połączonym urządzeniem Bluetooth.

Przyciski obsługi	Funkcja
	Powrót Odtwarzanie / Pauza
	Przejdź do poprzedniej ścieżki / Przejdź do następnej ścieżki



- Naciśnij STATUS na urządzeniu podczas odtwarzania, aby przełączać wyświetlanie pomiędzy nazwą utworu, nazwą wykonawcy, nazwą albumu itp.



## Parowanie z innymi urządzeniami Bluetooth

Sparuj to urządzenie z urządzeniem Bluetooth.

- 1 Włącz ustawienia Bluetooth w urządzeniu przenośnym.**
- 2 Naciśnij i przytrzymaj Bluetooth przez około 3 sekundy na pilocie.**  
Jednostka ta przejdzie w tryb parowania.
- 3 Wybierz to urządzenie, gdy jego nazwa pojawi się na liście urządzeń widocznej na wyświetlaczu urządzenia Bluetooth.**



- To urządzenie może być sparowane z maksymalnie 8 urządzeniami Bluetooth. Gdy sparowane jest 9 urządzenie, zostanie ono zarejestrowane na miejscu najstarszego zarejestrowanego urządzenia.
- Można także wejść w tryb parowania, przyciskając przycisk OPTION, kiedy jest wyświetlony ekran odtwarzania Bluetooth, a następnie wybierając "Parowanie" z wyświetlonego menu opcji.

### UWAGA

- Aby obsługiwać urządzenie Bluetooth pilotem zdalnego sterowania opisywanego urządzenia, urządzenie Bluetooth musi obsługiwać profil AVRCP.
- Pilot zdalnego sterowania urządzenia może nie współdziałać z niektórymi urządzeniami Bluetooth.
- W zależności od typu urządzenia Bluetooth, to urządzenie wysyła sygnał audio, który jest połączony z ustawieniem głośności na urządzeniu Bluetooth.

### ■ Czynnności dostępne poprzez menu opcji

- "Parowanie z innymi urządzeniami Bluetooth" (🔗 str. 54)
- "Regulacja balansu wyjścia dźwięku lewego i prawego głośnika (Balans)" (🔗 str. 93)
- "Regulacja wyjścia subwoofera (Subwoofer)" (🔗 str. 94)
- "Regulacja barwy dźwięku (Barwa dźwięku)" (🔗 str. 95)
- "Wyświetlanie żądanego sygnału wideo na monitorze podczas odtwarzania dźwięku (Wybór video)" (🔗 str. 96)
- "Odtwarzanie tego samego utworu we wszystkich strefach (Stereo wsz.stref)" (🔗 str. 97)



## Ponowne łączenie urządzenia Bluetooth z tym urządzeniem

Po zakończeniu parowania nie trzeba wykonywać żadnych czynności na tym urządzeniu, aby połączyć się z urządzeniem Bluetooth.

Przełączając urządzenie Bluetooth w tryb odtwarzania, należy również wykonać poniższe czynności.

- 1 Jeśli urządzenie Bluetooth jest obecnie połączone, wyłącz ustawienie Bluetooth tego urządzenia, aby je rozłączyć.**
- 2 Włącz ustawienie Bluetooth w podłączanym urządzeniu Bluetooth.**
- 3 Wybierz to urządzenie z listy urządzeń Bluetooth w urządzeniu Bluetooth.**
- 4 Rozpocznij odtwarzanie muzyki za pomocą dowolnej aplikacji na urządzeniu Bluetooth.**



- Ekran automatycznie przełącza się na ekran odtwarzania "Bluetooth", jeśli urządzenie Bluetooth jest podłączone wtedy, gdy jest włączone zasilanie tej jednostki.
- Gdy ustawienie "Zarządz. siecią" tego urządzenia jest ustawione na "Zawsze wł.", a urządzenie Bluetooth jest połączone z urządzeniem w stanie czuwania, zasilanie urządzenia zostanie automatycznie włączone. (📖 str. 143)



# Słuchanie transmisji FM/DAB

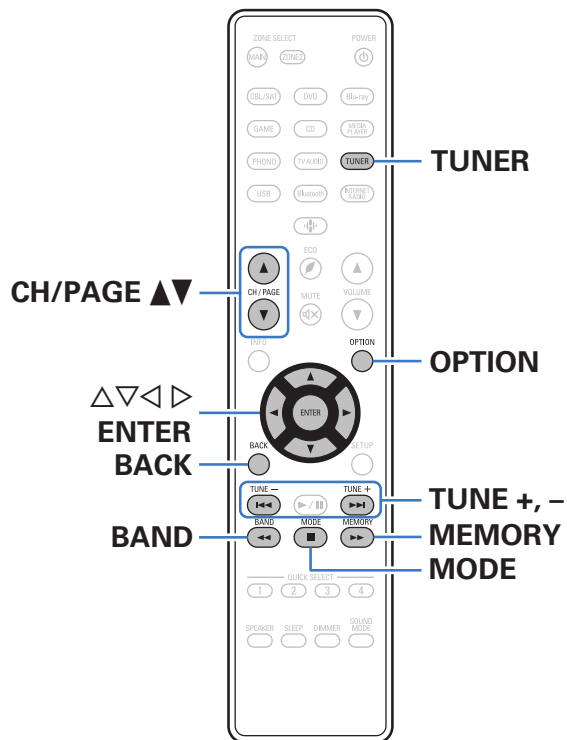

Można użyć wbudowanego tunera tego urządzenia, aby słuchać transmisji FM i DAB.

Upewnij się, że antena FM/DAB została wcześniej podłączona do tego urządzenia.

## ❑ O systemie DAB+

- Główna różnica między systemami DAB i DAB+ dotyczy typu stosowanego kodeka audio.  
DAB: MPEG2  
DAB+: MAEG4 (AAC)
- To urządzenie potrafi odbierać zarówno transmisje DAB, jak i DAB+.





## Słuchanie transmisji FM

- 1** Podłącz antenę. (“Podłączanie anteny DAB/FM” (🔧 str. 40))
- 2** Naciśnij przycisk TUNER, aby wybrać “Tuner” jako źródło dźwięku.
- 3** Naciśnij przycisk OPTION.  
Wyświetlony zostanie ekran menu opcji.
- 4** Przyciskami  $\Delta$ / $\nabla$  wybierz opcję “FM/DAB”, następnie naciśnij przycisk ENTER.  
Wyświetli to ekran wprowadzania pasma fal radiowych.
- 5** Przyciskami  $\leftarrow$ / $\rightarrow$  wybierz opcję “FM”, a następnie naciśnij przycisk ENTER.

<b>FM:</b>	W trakcie słuchania rozgłośni FM.
<b>DAB:</b>	W trakcie słuchania stacji radiowej DAB.

- Informacje dotyczące odtwarzania DAB można znaleźć w “Słuchanie transmisji DAB” (🔧 str. 63).

[ Ekran TV ]

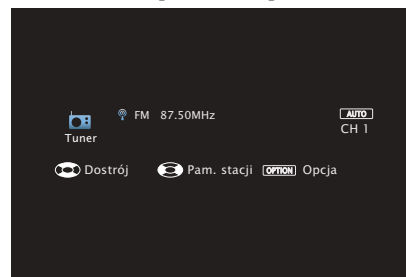

[ Wyświetlacz amplitunera ]

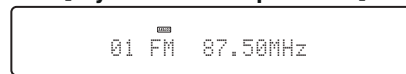

- 6** Przyciskiem TUNE + lub TUNE – wybierz żadaną stację.  
Urządzenie przeszukuje częstotliwości do momentu odnalezienia stacji radiowej. Po odnalezieniu stacji radiowej urządzenie przerywa przeszukiwanie i dostraja się do stacji.



- Audycje FM można odbierać w trybie “Automatyczna”, w którym dostępne stacje wyszukiwane są automatycznie lub w trybie “Ręczne”, który pozwala zmienić częstotliwość za pomocą przycisków. Ustawieniem standardowym jest “Automatyczna”. Można również użyć opcji “St.bezpośrednie”, aby wprowadzić częstotliwość stacji ręcznie.

W trybie “Automatyczna” nie można dostrój urządzenia do stacji o słabym poziomie sygnału.

W takim wypadku należy użyć trybu “Ręczne” lub “St.bezpośrednie”.



Przyciski obsługi	Funkcja
TUNE +, -	Służy do wybierania stacji radiowej (górną/dół)
BAND	Przełącza pomiędzy FM i DAB
MODE	Zmiana trybu dostrajania
MEMORY	Zarejestrowanie zaprogramowanych stacji radiowych
CH/PAGE ▲ ▼	Wybiera zaprogramowane stacje radiowe
△ ▽	Służy do wybierania stacji radiowej (górną/dół)
◀ ▶	Wybiera zaprogramowane stacje radiowe

## ■ Czynności dostępne poprzez menu opcji

- “Dostrajanie tunera przez wprowadzenie częstotliwości (St.bezpośrednie)” (📖 str. 59)
- “Wyszukiwanie RDS” (📖 str. 59)
- “Szukam PTY” (📖 str. 60)
- “Wyszukiwanie TP” (📖 str. 61)
- “Tekst radiowy” (📖 str. 61)
- “Zmiana trybu dostrajania (Tryb dostrajania)” (📖 str. 62)
- “Automatyczne dostrajanie i zaprogramowanie stacji (Auto-program.)” (📖 str. 62)
- “Programowanie aktualnej stacji radiowej FM/DAB (Pamięć stacji)” (📖 str. 68)
- “Określenie nazwy dla zaprogramowanych stacji (Nazwa stacji)” (📖 str. 69)
- “Pomijanie zaprogramowanych stacji radiowych (Pomiń stację)” (📖 str. 70)
- “Regulacja barwy dźwięku (Barwa dźwięku)” (📖 str. 95)
- “Wyświetlanie żądanego sygnału wideo na monitorze podczas odtwarzania dźwięku (Wybór video)” (📖 str. 96)
- “Odtwarzanie tego samego utworu we wszystkich strefach (Stereo wsz.stref)” (📖 str. 97)



## Dostrajanie tunera przez wprowadzenie częstotliwości (St.bezpośrednie)

Istnieje możliwość bezpośredniego wprowadzenia częstotliwości odbierania stacji w celu dostrojenia tunera do niej.

- 1 Naciśnij OPTION podczas odbioru stacji FM.**  
Wyświetlony zostanie ekran menu opcji.
- 2 Przyciskami  $\Delta\nabla$  wybierz opcję “St.bezpośrednie”, następnie naciśnij przycisk ENTER.**  
Wyświetlany jest ekran wprowadzania częstotliwości.
- 3 Przyciskami  $\Delta\nabla$  wybierz numer, następnie naciśnij przycisk  $\triangleright$ .**
  - Naciśnięcie przycisku  $\triangleleft$  skasuje wprowadzaną częstotliwość.
- 4 Powtórz krok 3 i wprowadź częstotliwość stacji radiowej, której chcesz słuchać.**
- 5 Po zakończeniu ustawień, naciśnij przycisk ENTER.**  
Nastąpi dostrojenie do częstotliwości.

## Wyszukiwanie RDS

RDS jest usługą umożliwiającą wysyłanie przez stację radiową różnych dodatkowych informacji łącznie z normalnym sygnałem radiowym. Funkcja ta służy do automatycznego dostrojenia się do stacji FM nadającej serwis RDS.

Funkcja RDS działa tylko, gdy odbierane są stacje radiowe zgodne z RDS.

- 1 Naciśnij OPTION podczas odbioru stacji FM.**  
Wyświetlony zostanie ekran menu opcji.
- 2 Przyciskami  $\Delta\nabla$  wybierz opcję “Wyszukiwanie RDS”, następnie naciśnij przycisk ENTER.**
- 3 Naciśnij przycisk ENTER.**  
Automatyczne wyszukiwanie RDS rozpocznie się.



- Jeżeli w ciągu 5 sekund po pojawieniu się na wyświetlaczu nazwy stacji naciśnięty zostanie przycisk  $\triangleleft$ , można wyszukać inną stację.



## Szukam PTY

Funkcja ta służy do automatycznego wyszukiwania stacji RDS nadającej żądany typ programu (PTY).

PTY identyfikuje typ programu RDS.

Rodzaje programów oraz ich symbole:

<b>NEWS</b>	Wiadomości	<b>WEATHER</b>	Pogoda
<b>AFFAIRS</b>	Aktualne zdarzenia	<b>FINANCE</b>	Finanse
<b>INFO</b>	Informacja	<b>CHILDREN</b>	Programy dziecięce
<b>SPORT</b>	Sport	<b>SOCIAL</b>	Wydarzenia lokalne
<b>EDUCATE</b>	Edukacja	<b>RELIGION</b>	Religia
<b>DRAMA</b>	Teatr	<b>PHONE IN</b>	Rozmowy
<b>CULTURE</b>	Kultura	<b>TRAVEL</b>	Podróże
<b>SCIENCE</b>	Nauka	<b>LEISURE</b>	Rekreacja
<b>VARIED</b>	Różności	<b>JAZZ</b>	Muzyka jazzowa
<b>POP M</b>	Muzyka pop	<b>COUNTRY</b>	Muzyka country
<b>ROCK M</b>	Muzyka rockowa	<b>NATION M</b>	Muzyka etniczna
<b>EASY M</b>	Muzyka łatwa	<b>OLDIES</b>	Muzyka dawna
<b>LIGHT M</b>	Lekka muzyka klasyczna	<b>FOLK M</b>	Muzyka folk
<b>CLASSICS</b>	Muzyka poważna	<b>DOCUMENT</b>	Dokumenty
<b>OTHER M</b>	Inna muzyka		

- 1 Naciśnij OPTION podczas odbioru stacji FM.**  
Wyświetlony zostanie ekran menu opcji.
- 2 Przyciskami  $\Delta$ / $\nabla$  wybierz opcję “Szukam PTY”, następnie naciśnij przycisk ENTER.**
- 3 Przyciskami  $\Delta$ / $\nabla$  wywołaj żądany typ programu.**
- 4 Naciśnij przycisk ENTER.**  
Automatyczne wyszukiwanie PTY rozpocznie się.



- Jeżeli w ciągu 5 sekund po pojawieniu się na wyświetlaczu nazwy stacji naciśnięty zostanie przycisk  $\triangleleft$ / $\triangleright$ , można wyszukać inną stację.



## Wyszukiwanie TP

TP identyfikuje program informacji o ruchu drogowym. Pozwala to na łatwe zapoznanie się z warunkami ruchu drogowego na drogach przed wyjściem z domu. Funkcja ta służy do automatycznego dostrojenia stacji RDS nadającej serwis dla kierowców.

- 1 Naciśnij OPTION podczas odbioru stacji FM.**  
Wyświetlony zostanie ekran menu opcji.
- 2 Przyciskami  $\Delta\nabla$  wybierz opcję “Wyszukiwanie TP”, następnie naciśnij przycisk ENTER.**
- 3 Naciśnij przycisk ENTER.**  
Automatyczne wyszukiwanie TP rozpocznie się.



- Jeżeli w ciągu 5 sekund po pojawieniu się na wyświetlaczu nazwy stacji naciśnięty zostanie przycisk  $\langle \triangleright$ , można wyszukać inną stację.

## Tekst radiowy

RT pozwala stacjom RDS wysyłać krótkie wiadomości tekstowe pojawiające się na wyświetlaczu. Gdy odbierany jest tekst radiowy, na wyświetlaczu pojawia się “Tekst radiowy”.

- 1 Naciśnij OPTION podczas odbioru stacji FM.**  
Wyświetlony zostanie ekran menu opcji.
- 2 Przyciskami  $\Delta\nabla$  wybierz opcję “Tekst radiowy”, następnie naciśnij przycisk ENTER.**
- 3 Przyciskami  $\langle \triangleright$  wybierz opcję “Włącz”, następnie naciśnij przycisk ENTER.**
  - Podczas odbioru audycji nadawanych przez stację w systemie RDS, wyświetlane są informacje tekstowe przesyłane przez stację.
  - Jeżeli nie są przesyłane informacje tekstowe, wyświetli się “NO TEXT DATA”.



## Zmiana trybu dostrajania (Tryb dostrajania)

Możesz zmienić tryb dostrajania do audycji FM. Jeżeli nie możesz dostroić się automatycznie za pomocą trybu "Automatyczna", zmień tryb na "Ręczne" i spróbuj dostroić się ręcznie.

- 1 Naciśnij OPTION podczas odbioru stacji FM.**  
Wyświetlony zostanie ekran menu opcji.
- 2 Przyciskami  $\Delta\nabla$  wybierz opcję "Tryb dostrajania", następnie naciśnij przycisk ENTER.**
- 3 Przyciskami  $\triangleleft\rangle$  wybierz tryb dostrajania, następnie naciśnij przycisk ENTER.**

<b>Automatyczna:</b>	Automatycznie wyszukaj i dostroj się do odbieralnej stacji radiowej.
<b>Ręczne:</b>	Ręcznie zmieniaj częstotliwość krok po kroku za każdym razem, gdy przycisk zostanie naciśnięty.

## Automatyczne dostrojenie i zaprogramowanie stacji (Auto-program.)

Automatycznie można dostroić maksymalnie 56 stacji radiowych.

- 1 Naciśnij OPTION podczas odbioru stacji FM.**  
Wyświetlony zostanie ekran menu opcji.
- 2 Przyciskami  $\Delta\nabla$  wybierz opcję "Auto-program.", następnie naciśnij przycisk ENTER.**
- 3 Naciśnij przycisk ENTER.**  
Urządzenie rozpoczyna automatyczne dostrajanie i programowanie stacji radiowych.
  - Po zakończeniu programowania przez 5 sekund wyświetlany jest napis "Wykonano", a następnie ekran menu opcji gaśnie.



- Pamięć stacji zostanie zastąpiona.



## Słuchanie transmisji DAB

- 1** Podłącz antenę. (“Podłączanie anteny DAB/FM” (🔊 str. 40))
- 2** Naciśnij przycisk TUNER, aby wybrać “Tuner” jako źródło dźwięku.
- 3** Naciśnij przycisk OPTION.  
Wyświetlony zostanie ekran menu opcji.
- 4** Przyciskami  $\Delta \nabla$  wybierz opcję “FM/DAB”, następnie naciśnij przycisk ENTER.  
Wyświetli to ekran wprowadzania pasma fal radiowych.
- 5** Przyciskami  $\langle \triangleright \rangle$  wybierz opcję “DAB”, a następnie naciśnij przycisk ENTER.

<b>FM:</b>	W trakcie słuchania rozgłośni FM.
<b>DAB:</b>	W trakcie słuchania stacji radiowej DAB.

- Automatycznie skanuje stacje DAB po wybraniu DAB po raz pierwszy po zakupie.

[ Ekran TV ]

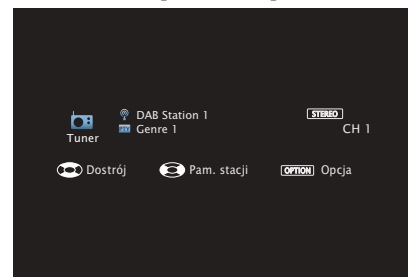

[Wyświetlacz amplitunera]

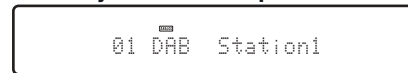

- 6** Przyciskiem TUNE + lub TUNE – wybierz żadaną stację.

Przyciski obsługi	Funkcja
TUNE +, –	Służy do wybierania stacji radiowej (górze/dół)
BAND	Przełącza pomiędzy FM i DAB
MODE	Zmiana trybu dostrajania
MEMORY	Zarejestrowanie zaprogramowanych stacji radiowych
CH/PAGE $\Delta \nabla$	Wybiera zaprogramowane stacje radiowe
$\Delta \nabla$	Służy do wybierania stacji radiowej (górze/dół)
$\langle \triangleright \rangle$	Wybiera zaprogramowane stacje radiowe



## ■ Czynności dostępne poprzez menu opcji

- “Automatyczne wyszukiwanie stacji radiowych DAB (Auto szukanie)” (🔍 str. 64)
- “Sprawdzanie natężenia odbioru stacji (Strojenie pomoc)” (🔍 str. 65)
- “Ustawienie kolejności stacji radiowych (Kolejność stacji)” (🔍 str. 65)
- “Kompresja zakresu dynamiki (DRC)” (🔍 str. 66)
- “Przywracanie ustawień DAB (Rozpocznij DAB)” (🔍 str. 66)
- “Sprawdzanie bieżącej wersji DAB (Wersja DAB)” (🔍 str. 67)
- “Programowanie aktualnej stacji radiowej FM/DAB (Pamięć stacji)” (🔍 str. 68)
- “Określenie nazwy dla zaprogramowanych stacji (Nazwa stacji)” (🔍 str. 69)
- “Pomijanie zaprogramowanych stacji radiowych (Pomiń stację)” (🔍 str. 70)
- “Regulacja barwy dźwięku (Barwa dźwięku)” (🔍 str. 95)
- “Wyświetlanie żądanego sygnału wideo na monitorze podczas odtwarzania dźwięku (Wybór video)” (🔍 str. 96)
- “Odtwarzanie tego samego utworu we wszystkich strefach (Stereo wsz.stref)” (🔍 str. 97)

## Automatyczne wyszukiwanie stacji radiowych DAB (Auto szukanie)

Ta funkcja automatycznie skanuje stacje DAB i tworzy listę usług, które można odbierać.

- 1 Naciśnij OPTION podczas odbioru stacji DAB.**  
Wyświetlony zostanie ekran menu opcji.
- 2 Przyciskami  $\Delta\nabla$  wybierz opcję “Auto szukanie”, następnie naciśnij przycisk ENTER.**
- 3 Naciśnij przycisk ENTER.**  
Urządzenie rozpoczyna skanowanie w poszukiwaniu stacji DAB.





## Sprawdzanie natężenia odbioru stacji (Strojenie pomoc)

Wyświetlane jest natężenie odbioru aktualnie ustawionej częstotliwości. Wykorzystaj tę funkcję, jeśli nie możesz odbierać preferowanej stacji.

- 1 Naciśnij OPTION podczas odbioru stacji DAB.**  
Wyświetlony zostanie ekran menu opcji.
- 2 Przyciskami  $\Delta\nabla$  wybierz opcję “Strojenie pomoc”, następnie naciśnij przycisk ENTER.**
- 3 Za pomocą przycisków  $\Delta\nabla$  wybierz częstotliwość, którą chcesz ustawić. Prawidłowe wyświetlenie natężenia odbieranego sygnału trwa około 4 – 5 sekund od wybrania częstotliwości.**
- 4 W razie potrzeby zmień położenie anteny, aby natężenie odbieranego sygnału przekroczyło znak “5”.**  
Możesz już odbierać stację.
- 5 Naciśnij przycisk ENTER.**  
Wybierz stację.



- Można anulować wybrane wcześniej stacje poprzez naciśnięcie przycisku TUNE + lub TUNE – na pilocie zdalnego sterowania.

## Ustawienie kolejności stacji radiowych (Kolejność stacji)

Wybierz listę z preferowaną kolejnością usług, tworzoną przez funkcję automatycznego wyszukiwania.

- 1 Naciśnij OPTION podczas odbioru stacji DAB.**  
Wyświetlony zostanie ekran menu opcji.
- 2 Przyciskami  $\Delta\nabla$  wybierz opcję “Kolejność stacji”, następnie naciśnij przycisk ENTER.**
- 3 Przyciskami  $\triangleleft\rangle$  wybierz preferowaną kolejność.**

<b>Alfanumeryczny</b> (Domyślne):	W kolejności alfabetycznej.
<b>Multipleksowy:</b>	Według częstotliwości.



## Kompresja zakresu dynamiki (DRC)

Kompresja dynamiki (różnica między najgłośniejszym i najcichszym dźwiękiem).

- 1 Naciśnij OPTION podczas odbioru stacji DAB.**  
Wyświetlony zostanie ekran menu opcji.
- 2 Przyciskami  $\Delta\nabla$  wybierz opcję “DRC”, następnie naciśnij przycisk ENTER.**
- 3 Przyciskami  $\triangleleft\triangleright$  wybierz poziom kompresji.**

---

1 / 1/2 / Wył. (Domyślne: 1)

---

## Przywracanie ustawień DAB (Rozpocznij DAB)

Jeżeli przeprowadzana jest procedura “Rozpocznij DAB”, resetowane są wszystkie ustawienia DAB.

- 1 Naciśnij OPTION podczas odbioru stacji DAB.**  
Wyświetlony zostanie ekran menu opcji.
- 2 Przyciskami  $\Delta\nabla$  wybierz opcję “Rozpocznij DAB”, następnie naciśnij przycisk ENTER.**
- 3 Przyciskami  $\triangleleft\triangleright$  wybierz opcję “Reset”, a następnie naciśnij przycisk ENTER.**

Wszystkie ustawienia DAB zostały przywrócone do domyślnych wartości fabrycznych.



- Po przeprowadzeniu “Rozpocznij DAB”, funkcja Auto szukanie rozpoczyna się automatycznie i tworzona jest lista usług.



## Sprawdzanie bieżącej wersji DAB (Wersja DAB)

Wyświetlana jest wersja modułu DAB.

- 1 Naciśnij OPTION podczas odbioru stacji DAB.**  
Wyświetlony zostanie ekran menu opcji.
- 2 Przyciskami  $\Delta\nabla$  wybierz opcję “Wersja DAB”, następnie naciśnij przycisk ENTER.**



## Programowanie aktualnej stacji radiowej FM/DAB (Pamięć stacji)

Ulubione stacje można zaprogramować, co pozwala na łatwe dostrojenie się do nich.

Można zaprogramować do 56 stacji.

Funkcja programowania jest udostępniana dla stacji FM i DAB.

- 1 Dostrój stację, którą chcesz zapisać w pamięci.**  
 (“Słuchanie transmisji FM” (🔊 str. 57), “Słuchanie transmisji DAB” (🔊 str. 63))
- 2 Naciśnij przycisk OPTION.**  
 Wyświetlony zostanie ekran menu opcji.
- 3 Przyciskami  $\Delta\nabla$  wybierz opcję “Pamięć stacji”, następnie naciśnij przycisk ENTER.**  
 Wyświetlana jest lista zaprogramowanych kanałów.
- 4 Posługując się przyciskami  $\Delta\nabla$  wybierz pozycję, którą chcesz odtworzyć, następnie naciśnij przycisk ENTER.**  
 Zaprogramowana zostaje aktualna stacja radiowa.
  - Aby zapisać stacje w innych kanałach, powtórz czynności 1 do 4.



- Możesz zaprogramować swoją ulubioną stację poprzez naciśnięcie przycisku MEMORY na pilocie zdalnego sterowania.

1. Dostrój stację, którą chcesz zapisać w pamięci. (“Słuchanie transmisji DAB” (🔊 str. 63))
2. Naciśnij przycisk MEMORY.
3. Użyj  $\Delta\nabla$ , aby wybrać kanał, który chcesz zaprogramować.
4. Naciśnij przycisk MEMORY.

Kanał	Wartości standardowe
1 – 8	87,50 / 89,10 / 98,10 / 108,00 / 90,10 / 90,10 / 90,10 / 90,10 / 90,10 MHz
9 – 16	90,10 / 90,10 / 90,10 / 90,10 / 90,10 / 90,10 / 90,10 / 90,10 / 90,10 MHz
17 – 24	90,10 / 90,10 / 90,10 / 90,10 / 90,10 / 90,10 / 90,10 / 90,10 / 90,10 MHz
25 – 32	90,10 / 90,10 / 90,10 / 90,10 / 90,10 / 90,10 / 90,10 / 90,10 / 90,10 MHz
33 – 40	90,10 / 90,10 / 90,10 / 90,10 / 90,10 / 90,10 / 90,10 / 90,10 / 90,10 MHz
41 – 48	90,10 / 90,10 / 90,10 / 90,10 / 90,10 / 90,10 / 90,10 / 90,10 / 90,10 MHz
49 – 56	90,10 / 90,10 / 90,10 / 90,10 / 90,10 / 90,10 / 90,10 / 90,10 / 90,10 MHz



## Słuchanie zaprogramowanych stacji

- 1 Postępując się przyciskami CH/PAGE ▲▼ lub wybierz pożądaną kanał z zaprogramowaną stacją.



- Można również wybrać zaprogramowane stacje radiowe, naciskając przycisk TUNER PRESET CH + lub TUNER PRESET CH – na urządzeniu głównym.

## Określenie nazwy dla zaprogramowanych stacji (Nazwa stacji)

Możesz wprowadzić lub zmienić nazwę zaprogramowanej stacji radiowej. Można wprowadzić do 8 kanałów.

- 1 Naciśnij **OPTION** podczas odbioru stacji FM.  
Wyświetlony zostanie ekran menu opcji.
- 2 Przyciskami ▲▼ wybierz opcję “Nazwa stacji”, następnie naciśnij przycisk **ENTER**.  
Zostanie wyświetlony ekran “Nazwa stacji”.

- 3 Przyciskami ◀▶ wybierz grupę ze stacją radiową, dla której chcesz przypisać nazwę.
- 4 Przyciskami ▲▼ wybierz stację radiową, dla której chcesz wprowadzić nazwę, następnie naciśnij przycisk **ENTER**.
- 5 Przyciskami ▲▼ p wybierz nazwę stacji, następnie naciśnij przycisk **ENTER**.  
Wyświetlany jest ekran pozwalający edytować Nazwa stacji.
  - Jeżeli wybierzesz “Domyślne”, amplituner wróci do wyświetlania częstotliwości.
- 6 Wprowadź znaki, następnie naciśnij przycisk “OK”.
- 7 Naciśnij **OPTION**, aby powrócić do poprzedniego ekranu.



## Pomijanie zaprogramowanych stacji radiowych (Pomiń stację)

Wykonaj auto-programowanie, aby zapisać wszystkie stacje radiowe możliwe do odbioru w pamięci. Wybieranie stacji radiowej jest łatwiejsze przy pomijaniu niepotrzebnych zapisanych stacji.

### 1 Naciśnij **OPTION** podczas odbioru stacji FM.

Wyświetlony zostanie ekran menu opcji.

### 2 Przyciskami $\Delta \nabla$ wybierz opcję “Pomiń stację”, następnie naciśnij przycisk **ENTER**.

Zostanie wyświetlony ekran “Pomiń stację”.

### 3 Aby określić grupy stacji, które mają być pominięte

① Przyciskami  $\triangleleft \triangleright$  wybierz grupę stacji radiowych, które mają być pominięte.

② Przyciskiem  $\Delta$  wybierz “Ustaw pomijanie \* - \*”, następnie naciśnij przycisk **ENTER**.

Pomiń wszystkie stacje radiowe należące do wybranej grupy “\* - \*”.

(\* to wybrany numer grupy.)

### Aby określić stacje, które mają być pominięte

① Przyciskami  $\triangleleft \triangleright$  wybierz grupę stacji radiowych, które mają być pominięte.

② Przyciskami  $\Delta \nabla$  wybierz stację radiową, która ma zostać pominięta.

③ Przyciskami  $\triangleleft \triangleright$  wybierz “Pomiń”.

Wybrana stacja nie będzie wyświetlana.

### 4 Naciśnij **OPTION**, aby powrócić do poprzedniego ekranu.



## Anulowanie funkcji Pomiń stację

- 1** Na ekranie “Pomiń stację”, przyciskami ◀▶ zaznacz grupę zawierającą stację, dla której chcesz anulować pomijanie.
- 2** Przyciskami Δ▽ wybierz stację radiową, dla której chcesz anulować pomijanie.
- 3** Przyciskami ◀▶ wybierz “Włącz”.  
Pomijanie zostało anulowane.

### UWAGA

- “Pomiń stację” nie można anulować dla grup.



## Słuchanie radia internetowego

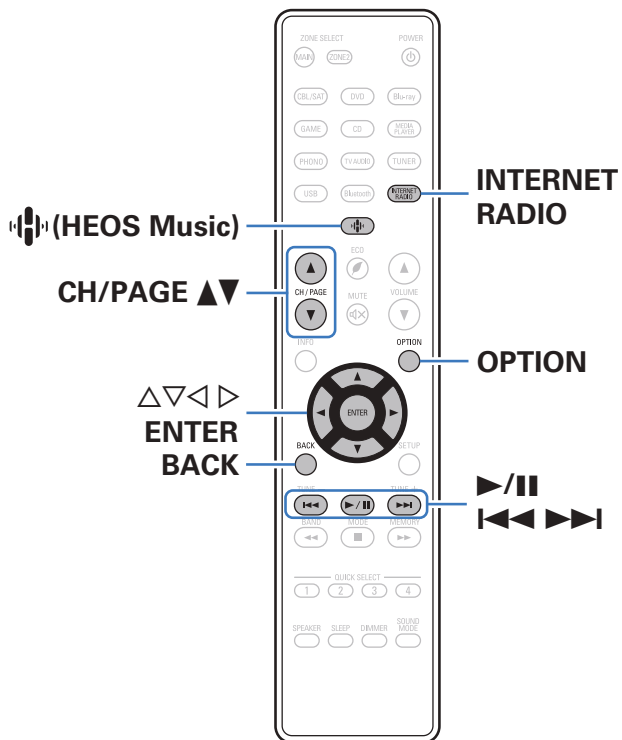

- Radio internetowe oferuje programy radiowe emitowane przez Internet na całym świecie. Można odbierać internetowe stacje radiowe z całego świata.
- Lista radiowych stacji internetowych w urządzeniu jest dostarczana z bazy danych usługi Tuneln Radio.
- Poniżej podane są rodzaje formatów audio obsługiwanych przez urządzenie wraz ze specyfikacją. Szczegółowe informacje znajdują się w rozdziale “Odtwarzanie radia internetowego” (📖 str. 187).



- WMA
- MP3
- MPEG-4 AAC









## Słuchanie radia internetowego

### 1 Naciśnij przycisk INTERNET RADIO.

- Możesz również nacisnąć przycisk  (HEOS Music). Przyciskami   wybierz opcję "Radio Internetowa Tuneln", następnie naciśnij przycisk ENTER.

### 2 Wybierz stację, którą chcesz odtwarzać.

Przyciski obsługi	Funkcja
 *	Powrót Odtwarzanie / Pauza
 *	Przejdź do poprzedniej ścieżki / Przejdź do następnej ścieżki
CH/PAGE  	Przełącz na poprzednią stronę/następną stronę wyświetlanej listy

\* Aktywny podczas odtwarzania Podcastów.









- Każde naciśnięcie przycisku STATUS na urządzeniu powoduje przełączenie między wyświetlaniem nazwy utworu, nazwy stacji itp.

#### UWAGA

- Dostęp do bazy danych internetowych stacji radiowych może zostać zawieszony lub w inny sposób utracony bez powiadamiania.

### ■ Czynności dostępne poprzez menu opcji

- "Dodawanie do obszaru Ulubione HEOS" ( str. 92)
- "Regulacja balansu wyjścia dźwięku lewego i prawego głośnika (Balans)" ( str. 93)
- "Regulacja wyjścia subwoofera (Subwoofer)" ( str. 94)
- "Regulacja barwy dźwięku (Barwa dźwięku)" ( str. 95)
- "Wyświetlanie żądanego sygnału wideo na monitorze podczas odtwarzania dźwięku (Wybór video)" ( str. 96)
- "Odtwarzanie tego samego utworu we wszystkich strefach (Stereo wsz.stref)" ( str. 97)



# Odtwarzanie plików przechowywanych na komputerze lub serwerze NAS

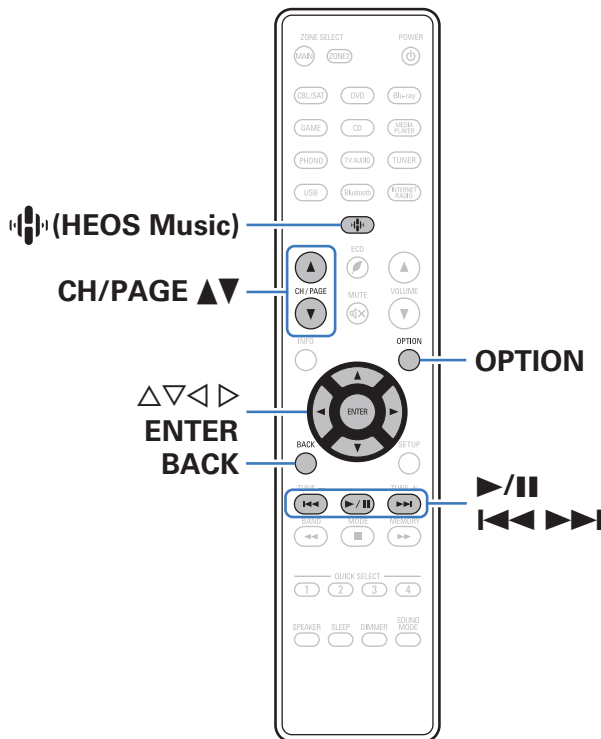

- Urządzenie odtwarza pliki muzyczne i listy odtwarzania (mp3u, wpl) z serwerów obsługujących standard DLNA, w tym z dostępnych w sieci komputerów oraz urządzeń NAS.
- Obsługiwane formaty plików:  
Szczegóły znajdziesz w części "Odtwarzanie plików przechowywanych na komputerze lub urządzeniu NAS" (📖 str. 186).

- WMA
- MP3
- WAV
- MPEG-4 AAC
- FLAC
- Apple Lossless
- DSD



## Odtwarzanie plików przechowywanych na komputerze lub serwerze NAS

Postępuj zgodnie z tą procedurą, aby odtwarzać pliki muzyczne lub listy odtwarzania przechowywane na dostępnych w sieci lokalnej serwerach plików DLNA.

- 1 Naciśnij przycisk  (HEOS Music).
- 2 Przyciskami  $\Delta \nabla$  wybierz "Serwery muzyczne", a następnie naciśnij ENTER.

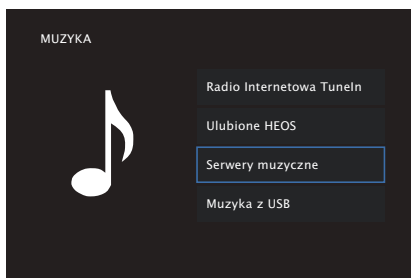

- 3 Wybierz nazwę podłączonego do sieci komputera lub serwera NAS (Network Attached Storage).

## 4 Przeglądaj muzykę z komputera/urządzenia NAS i wybieraj pliki do odtwarzania.



- Po wyborze pliku do odtwarzania pojawi się pytanie o sposób uporządkowania muzyki w kolejce.

**Odtwórz Teraz:** Pozwala wstawić pozycję do kolejki po aktualnie odtwarzanej ścieżce i natychmiast odtworzyć wybraną pozycję.

**Odtwórz Teraz i Zastąp Kolejkę:** Pozwala wyczyścić kolejkę i natychmiast odtworzyć wybraną pozycję.

**Odtwórz Następny:** Pozwala wstawić pozycję do kolejki po bieżącej piosence i odtworzyć ją po zakończeniu tej piosenki.

**Dodaj na Koniec Kolejki:** Pozwala dodać pozycję na koniec kolejki.

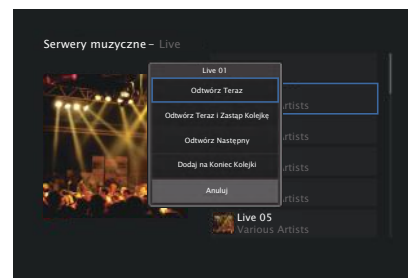

## 5 Przciskami $\Delta \nabla$ wybierz opcję “Odtwórz Teraz” lub “Odtwórz Teraz i Zastąp Kolejkę”, a następnie naciśnij ENTER.

Rozpocznie się odtwarzanie.

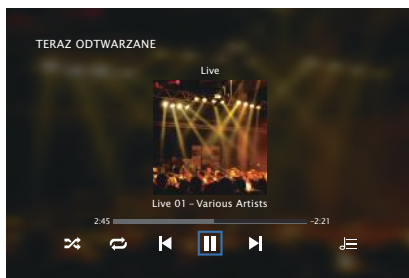

Przyciski obsługi	Funkcja
	Powrót Odtwarzanie / Pauza
	Przejdź do poprzedniej ścieżki / Przejdź do następnej ścieżki
CH/PAGE	Przełącz na poprzednią stronę/następną stronę wyświetlanej listy



- Każde naciśnięcie przycisku STATUS amplitunera powoduje przełączenie wyświetlacza między wyświetlaniem nazwy utworu, nazwy wykonawcy oraz nazwy albumu.
- Jeżeli pliki WMA (Windows Media Audio), MP3 lub MPEG-4 AAC zawierają okładkę albumu, może on być wyświetlany w trakcie odtwarzania plików muzycznych.
- W przypadku użycia Windows Media Player wer. 11 lub późniejszej, można wyświetlać okładki albumów zapisanych w plikach WMA (Windows Media Audio).

### UWAGA

- W przypadku odtwarzania plików muzycznych z komputera lub serwera NAS podłączonego za pomocą sieci bezprzewodowej LAN, w zależności od parametrów posiadanej sieci bezprzewodowej, może dochodzić do przerywania dźwięku. W takim wypadku należy wykonać połączenie, używając przewodowej sieci LAN.
- Kolejność, w jakiej wyświetlane są ścieżki/pliki zależy od ustawień serwera. Niekiedy, ze względu na ustawienia serwera, ścieżki/pliki nie są wyświetlane w kolejności alfabetycznej, a wyszukiwanie po pierwszej literze może nie działać prawidłowo.



## ■ Czynności dostępne poprzez menu opcji

- “Regulacja balansu wyjścia dźwięku lewego i prawego głośnika (Balans)” (🔊 str. 93)
- “Regulacja wyjścia subwoofera (Subwoofer)” (🔊 str. 94)
- “Regulacja barwy dźwięku (Barwa dźwięku)” (🔊 str. 95)
- “Wyświetlanie żądanego sygnału wideo na monitorze podczas odtwarzania dźwięku (Wybór video)” (🔊 str. 96)
- “Odtwarzanie tego samego utworu we wszystkich strefach (Stereo wsz.stref)” (🔊 str. 97)



## Pobieranie aplikacji HEOS App

Aplikacja HEOS App pozwala korzystać z wielu usług transmisji strumieniowej muzyki online. W zależności od rejonu świata, w którym mieszkasz, dostępnych jest kilka takich usług. Więcej informacji na temat usług dostępnych w danym rejonie udostępniono w witrynie <http://www.HEOSbyDenon.com>

Pobierz aplikację HEOS App na platformę iOS lub Android, wyszukując w sklepie App Store, Google Play lub Amazon Appstore nazwę "HEOS".



## Konto HEOS

Konta HEOS można rejestrować w “Konto HEOS” (👉 str. 145) w menu urządzenia lub poprzez dotknięcie zakładki “Muzyka” - “Ustawienia” ikony  w HEOS App.

### ■ Czym jest Konto HEOS?

Konto HEOS to główne konto lub “mostek kapitański” pozwalający zarządzać wszystkimi usługami muzycznymi HEOS za pomocą jednej nazwy użytkownika i jednego hasła.

### ■ Do czego jest mi potrzebne Konto HEOS?

Dzięki obszarowi Konto HEOS nazwę logowania i hasło dostępu do usług muzycznych wpisujesz tylko raz. Pozwala to łatwo i szybko używać wielu aplikacji sterowania różnymi urządzeniami.

Wystarczy zalogować się do obszaru Konto HEOS na dowolnym urządzeniu, aby zyskać dostęp do wszystkich powiązanych usług muzycznych, historii odtwarzania oraz indywidualnych list odtwarzania, nawet jeśli jesteś aktualnie w domu znajomych i słuchasz muzyki na ich systemie HEOS.

### ■ Rejestracja w obszarze Konto HEOS

Otrzymasz polecenie rejestracji w obszarze Konto HEOS przy pierwszej próbie uzyskania dostępu do dowolnej usługi muzycznej za pomocą menu głównego “Muzyka” w aplikacji HEOS App.

### ■ Zmiana obszaru Konto HEOS

- 1 Puknij zakładkę “Muzyka”.
- 2 Wybierz ikonę Ustawienia  w lewym górnym rogu ekranu.
- 3 Wybierz “Konto HEOS”.
- 4 Zmień lokalizację, zmień hasło, usuń konto lub wyloguj się z konta.



## Odtwarzanie z usług transmisji strumieniowej muzyki

Usługę muzyczną świadczy firma muzyczna online oferująca dostęp do nieprzebranych zasobów muzycznych nieodpłatnie i/lub w formie płatnego abonamentu. W zależności od rejonu świata, w którym mieszkasz, dostępnych jest kilka takich usług. Więcej informacji na temat usług dostępnych w danym rejonie udostępniono w witrynie <http://www.HEOSbyDenon.com>

### UWAGA

- Aplikacja i marka HEOS nie jest powiązana z żadnym producentem jakiegokolwiek urządzenia przenośnego. Dostępność usług muzycznych może się różnić w zależności od regionu. Nie wszystkie usługi mogą być dostępne w momencie zakupu. Niektóre usługi mogą być czasami dodawane lub wycofywane na podstawie decyzji dostawców usług muzycznych lub innych.

## ■ Wybór pomieszczenia/urządzenia

- 1 Puknij zakładkę “Pomieszczenia”, a następnie wybierz “Denon DRA-800H”, jeśli jest wiele urządzeń HEOS.



- Dotknij ikony ołówka  w prawym, górnym rogu ekranu, aby przejść do trybu edytowania. Możesz zmienić wyświetlaną nazwę.

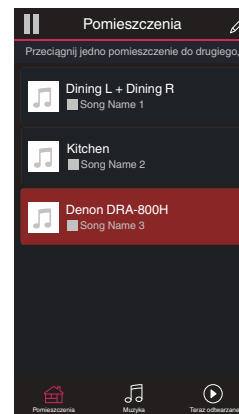



## ■ Wybór ścieżki muzycznej lub stacji ze źródeł muzyki

### 1 Puknij zakładkę “Muzyka” i wybierz źródło muzyki.



- Wszystkie usługi muzyczne wyświetlane mogą nie być dostępne w danej lokalizacji.

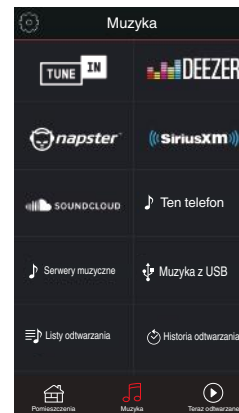

## 2 Przeglądaj muzykę i odtwarzaj.

Po wyborze ścieżki muzycznej lub stacji radiowej ekran aplikacji zostanie automatycznie zmieniony na "Teraz odtwarzane".



- Po wyborze ścieżki muzycznej do odtwarzania pojawi się pytanie o sposób uporządkowania muzyki w kolejce.

<b>Odtwórz Teraz:</b>	Pozwala wstawić pozycję do kolejki po aktualnie odtwarzanej ścieżce i natychmiast odtworzyć wybraną pozycję.
<b>Odtwórz Teraz i Zastąp Kolejkę:</b>	Pozwala wyczyścić kolejkę i natychmiast odtworzyć wybraną pozycję.
<b>Odtwórz Następny:</b>	Pozwala wstawić pozycję do kolejki po bieżącej piosence i odtworzyć ją po zakończeniu tej piosenki.
<b>Dodaj na Koniec Kolejki:</b>	Pozwala dodać pozycję na koniec kolejki.



- Po wyborze stacji radiowej wyświetlane są następujące pozycje.

<b>Odtwórz Teraz:</b>	Natychmiast odtwórz wybraną pozycję.
<b>Dodaj do ulubionych HEOS:</b>	Pozwala dodawać do obszaru Ulubione HEOS.

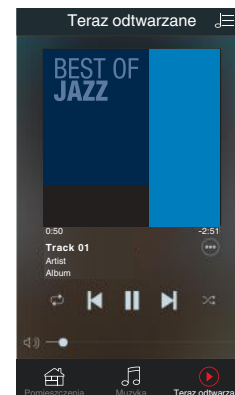
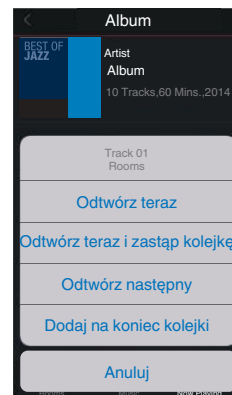

## Śłuchanie tej samej muzyki w wielu pomieszczeniach

System HEOS jest prawdziwym systemem dźwięku multi-room, który automatycznie synchronizuje odtwarzanie dźwięku na wielu urządzeniach HEOS, aby dźwięk dochodzący z różnych pomieszczeń był doskonale zsynchronizowany i zawsze brzmiał fenomenalnie! Do systemu HEOS z łatwością można dodać maksymalnie 32 urządzenia HEOS. Można połączyć lub zgrupować do 16 niezależnych urządzeń HEOS w grupie urządzeń HEOS, które będą działały tak, jakby były jednym urządzeniem HEOS.

### ■ Grupowanie pomieszczeń

- 1** Naciśnij i przytrzymaj palec na pomieszczeniu, w którym muzyka nie jest odtwarzana.
- 2** Przesuń palec do pomieszczenia, w którym muzyka jest odtwarzana (oznaczone czerwoną obwódką) i unieś go.
- 3** Dwa pokoje zostaną ze sobą połączone w jednej grupie urządzeń, a w obu pomieszczeniach odtwarzana będzie ta sama, idealnie zsynchronizowana muzyka.

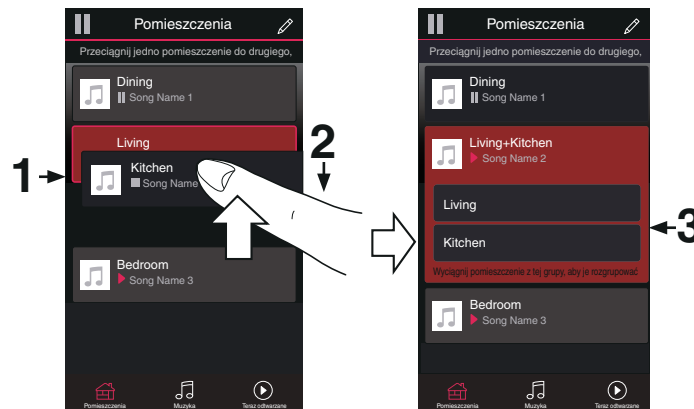

## ■ Anulowanie grupowania pomieszczeń

- 1 Naciśnij i przytrzymaj palec na pomieszczeniu, które ma zostać usunięte z grupy.
- 2 Wysuń je z grupy i unieś palec.

### UWAGA

- Nie można usunąć pierwszego pomieszczenia, w którym przed grupowaniem pierwotnie grała muzyka.

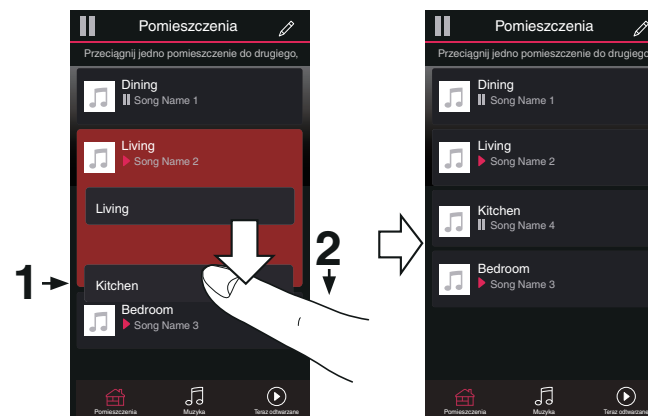

## ■ Grupowanie wszystkich pomieszczeń (tryb przyjęcia)

Można z łatwością zgrupować ze sobą 16 pomieszczeń w Trybie przyjęcia za pomocą gestu "usczypięcia".

- 1 Połóż dwa palce na ekranie nad listą pomieszczeń.
- 2 Szybkim ruchem ściśnij ze sobą dwa palce i puść ekran.
- 3 Wszystkie pomieszczenia zostaną ze sobą połączone i rozpocznie się odtwarzanie tej samej muzyki w idealnej synchronizacji.

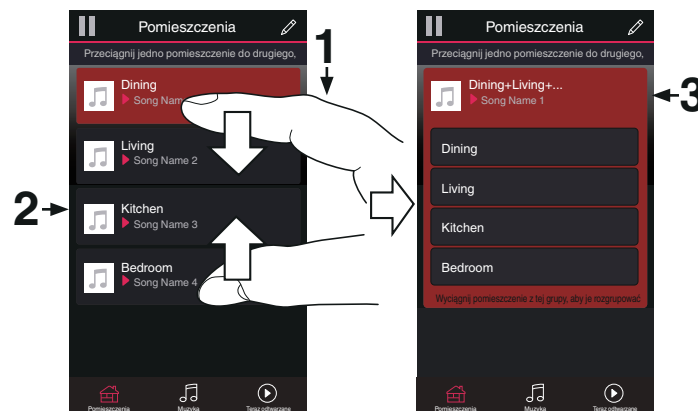

## ■ Anulowanie grupowania wszystkich pomieszczeń

Można z łatwością anulować grupowanie wszystkich pomieszczeń i opuścić Tryb przyjęcia za pomocą gestu "rozsunięcia".

- 1** Na ekranie nad listą pomieszczeń połów dwa palce obok siebie.
- 2** Szybkim ruchem odsuń od siebie dwa palce i puść ekran.
- 3** Grupowanie zostanie anulowane ze wszystkich pomieszczeń.



## Funkcja AirPlay

Pliki muzyczne przechowywane w urządzeniu iPhone, iPod touch, iPad lub witrynie iTunes można odtwarzać na tym urządzeniu za pośrednictwem sieci.



- Po rozpoczęciu odtwarzania AirPlay, źródło sygnału wejściowego zostanie przełączone na "HEOS Music".
- Odtwarzanie AirPlay można zatrzymać, wybierając inne źródło wejściowe.
- Chcąc równocześnie zobaczyć utwór oraz nazwę artysty na urządzeniu głównym, naciśnij przycisk STATUS.
- Informacje dotyczące posługiwania się iTunes podano również w funkcji Help dla iTunes.
- Ekran może się różnić zależnie od wersji system operacyjny oraz oprogramowania.

### To urządzenie obsługuje funkcję AirPlay 2.

Synchronizacja wielu urządzeń/głośników kompatybilnych z AirPlay 2 w celu jednoczesnego odtwarzania.



- To urządzenie obsługuje funkcję AirPlay 2 i wymaga systemu iOS 11.4 lub nowszego.

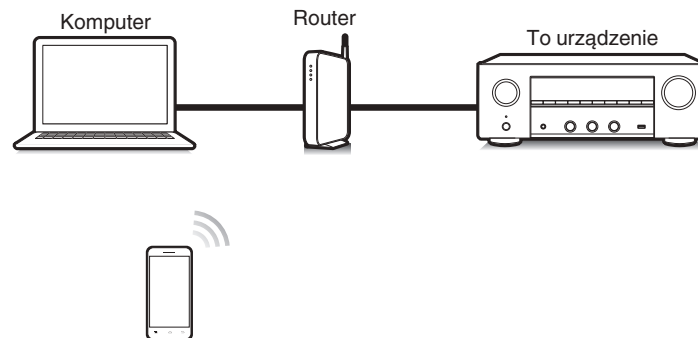

## Odtwarzanie utworów z urządzenia iPhone, iPod touch lub iPad

Po uaktualnieniu “iPhone/iPod touch/iPad” do iOS 4.2.1 lub wersji późniejszej, można przysyłać strumieniowo muzykę zapisaną na “iPhone/iPod touch/iPad” bezpośrednio do tego urządzenia.

### 1 Podłącz urządzenie iPhone, iPod touch lub iPad Wi-Fi do tej samej sieci, co to urządzenie.

- Szczegółowe informacje można znaleźć w instrukcji obsługi swojego urządzenia.

### 2 Odtwórz utwór na urządzeniu iPhone, iPod touch lub iPad.

Ikony AirPlay na ekranie urządzenia iPhone, iPod touch lub iPad wyświetlany jest.

### 3 Dotknij ikonę AirPlay, aby wybrać urządzenie.

[Przykład] iOS 12



[Przykład] iOS 9



## Odtwarzanie muzyki z iTunes za pośrednictwem tego amplitunera

### 1 Zainstaluj iTunes 10 lub wersję późniejszą na komputerze Windows PC lub Mac, podłączonym do tej samej sieci co to urządzenie.

### 2 Włącz to urządzenie.

Dla parametru “Zarządz.siecią” wybierz opcję “Zawsze wł.” dla tego urządzenia. (☞ str. 143)

#### UWAGA

- W przypadku ustawienia opcji “Zarządz.siecią” na “Zawsze wł.”, zużycie energii w trybie oczekiwania jest większe.

### 3 Uruchom iTunes i kliknij ikonę AirPlay, aby wybrać urządzenie główne.

[Przykład] iTunes

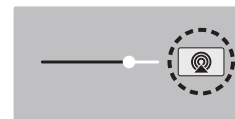

### 4 Wybierz utwór i kliknij przycisk odtwarzania w iTunes. Nastąpi strumieniowe pobieranie muzyki do tego urządzenia.





**UWAGA**

- W trybie odtwarzania z użyciem funkcji AirPlay regulacja poziomu głośności odbywa się w urządzeniu iPhone, iPod touch, iPad lub aplikacji iTunes. Przed rozpoczęciem odtwarzania należy zmniejszyć poziom głośności w urządzeniu iPhone, iPod touch, iPad lub aplikacji iTunes, następnie dopasować go stosownie do potrzeb.

## Odtwarzanie utworu z urządzenia iPhone, iPod touch lub iPad na wielu zsynchronizowanych urządzeniach (AirPlay 2)

Utwory z obsługującego urządzenia iPhone, iPod touch lub iPad systemu iOS 11.4 lub nowszego mogą być zsynchronizowane przez wiele urządzeń kompatybilnych z funkcją AirPlay 2 w celu jednoczesnego odtwarzania.

### 1 Odtwórz utwór na urządzeniu iPhone, iPod touch lub iPad.

Ikony AirPlay na ekranie urządzenia iPhone, iPod touch lub iPad wyświetlany jest.

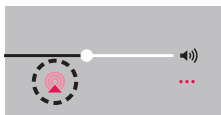

### 2 Kliknij ikonę AirPlay.

Wyświetli się lista urządzeń/głośników, które będą mogły odtwarzać w tej samej sieci.

- Po prawej stronie kompatybilnych z funkcją AirPlay 2 urządzeń wyświetli się kółko.

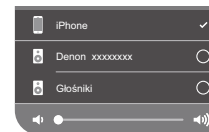

### 3 Puknij urządzenia/głośniki, które chcesz użyć.

- Można wybrać wiele kompatybilnych z funkcją AirPlay 2 urządzeń.
- Głośność można wyregulować indywidualnie do każdego urządzenia lub razem do wszystkich zsynchronizowanych urządzeń.



## Funkcja Spotify Connect

Spotify jest najpopularniejszą na świecie usługą transmisji strumieniowej. W przypadku korzystania z usługi Spotify Premium, można kontrolować nowy głośnik z telefonu lub tabletu. Ponieważ Spotify jest wbudowany w głośnik, można nadal odbierać połączenia czy używać innych aplikacji - bez zatrzymywania muzyki.

Informacje na temat konfiguracji i obsługi funkcji Spotify Connect można znaleźć na stronie [www.spotify.com/connect](http://www.spotify.com/connect)

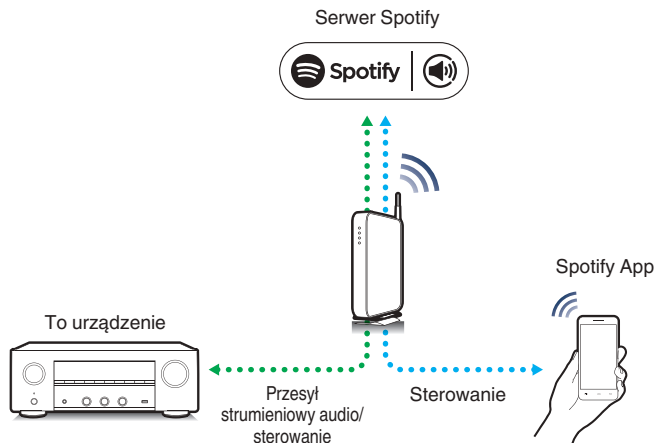

### Odtwarzanie muzyki z Spotify za pośrednictwem tego amplifikatora

Wcześniej pobierz aplikację “Spotify App” na urządzenie Android lub iOS. Aby odtworzyć ścieżkę Spotify na tym urządzeniu, w pierwszej kolejności załóż konto Spotify premium.

- 1** Podłącz ustawienia Wi-Fi urządzenia iOS lub Android do tej samej sieci, co to urządzenie.
- 2** Uaktywnij Spotify App.
- 3** Odtwórz ścieżkę Spotify.
- 4** Dotknij ikonę Spotify , aby wybrać urządzenie. Nastąpi strumieniowe pobieranie muzyki do tego urządzenia.

## Funkcje pomocnicze

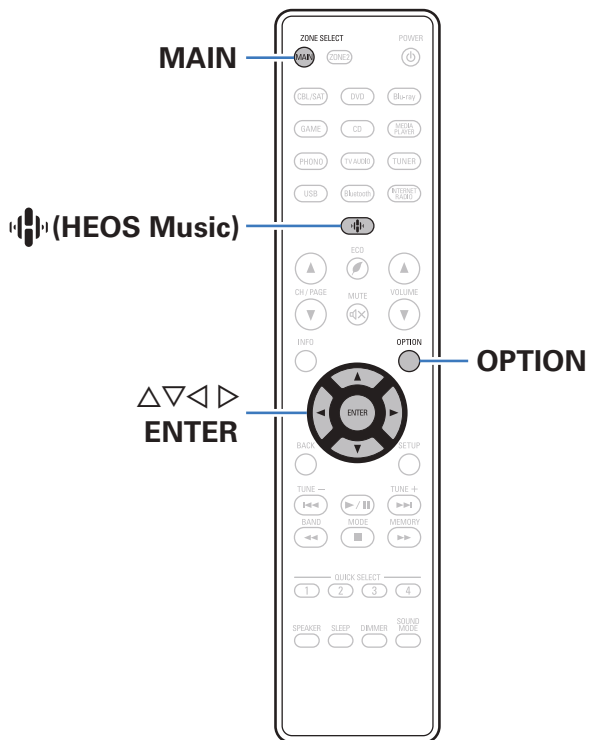

Ten punkt opisuje sposób korzystania z funkcji udogodnień, których można używać dla każdego źródła wejściowego. Te funkcje można ustawić tylko w MAIN ZONE.



## Dodawanie do obszaru Ulubione HEOS

- 1** Podczas odtwarzania utworu naciśnij przycisk **OPTION**. Wyświetlony zostanie ekran menu opcji.
- 2** Przyciskami  $\Delta\nabla$  wybierz “Dodaj do ulubionych HEOS”, a następnie naciśnij **ENTER**.

## Odtwarzanie z obszaru Ulubione HEOS

- 1** Naciśnij przycisk **HEOS Music**.
- 2** Przyciskami  $\Delta\nabla$  wybierz “Ulubione HEOS”, a następnie naciśnij **ENTER**.

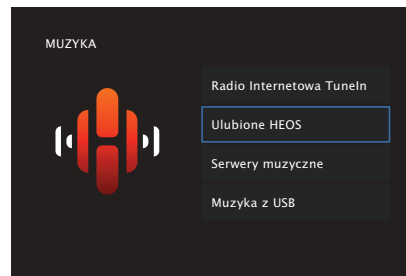

- 3** Przeglądaj muzykę i wybieraj pliki do odtwarzania.



## Usuwanie z obszaru Ulubione HEOS

- 1 Gdy wyświetlona jest lista zawartości Ulubione HEOS, przyciskami  $\Delta\nabla$  wybierz pozycję, którą chcesz usunąć z obszaru Ulubione HEOS, a następnie naciśnij przycisk OPTION.
- 2 Przyciskami  $\Delta\nabla$  wybierz opcję “Usuń z Ulubionych HEOS”, następnie naciśnij przycisk ENTER.

## Regulacja balansu wyjścia dźwięku lewego i prawego głośnika (Balans)

Regulacja balansu wyjścia dźwięku pomiędzy kanałem lewym i prawym.

### 1 Naciśnij przycisk OPTION.

Wyświetlany jest ekran menu opcji.

- Kiedy źródło wejściowe to “HEOS Music”, wyświetlana jest opcja menu dla muzyki online. Wybierz “Opcje Odbiornik...”, a następnie naciśnij przycisk ENTER.

### 2 Przyciskami $\Delta\nabla$ wybierz opcję “Balans”, następnie naciśnij przycisk ENTER.

Wyświetlony zostanie ekran “Balans”.

### 3 Użyj $\triangleleft\triangleright$ , aby wyregulować balans wyjścia dźwięku lewego i prawego głośnika, a następnie naciśnij ENTER.

---

L 12 – R 12 (Domyślne: 0)

---



- Ustawienie “Balans” jest zapisywane dla każdego źródła sygnału.
- Nie można ustawić tego parametru, jeśli tryb dźwiękowy ustawiony jest na “Direct” lub “Pure Direct”.
- Nie można wykonać ustawienia, gdy nie ma sygnału wejściowego audio lub gdy w menu “Wyj.HDMI Audio” jest ustawione na “TV”. (☞ str. 124)
- Można również wyregulować balans wyjścia dźwięku pomiędzy kanałem lewym i prawym głośników, przekręcając na urządzeniu głównym pokrętkę BALANCE.



## Regulacja wyjścia subwoofera (Subwoofer)

Regulacja poziomu głośności kanału subwoofera.

### 1 Naciśnij przycisk OPTION.

Wyświetlany jest ekran menu opcji.

- Kiedy źródło wejściowe to "HEOS Music", wyświetlana jest opcja menu dla muzyki online. Wybierz "Opcje Odbiornik...", a następnie naciśnij przycisk ENTER.

### 2 Przyciskami $\Delta$ / $\nabla$ wybierz opcję "Subwoofer", następnie naciśnij przycisk ENTER.

Wyświetlony zostanie ekran "Subwoofer".

### 3 Użyj $\triangleleft$ / $\triangleright$ , aby włączyć lub wyłączyć wyjście subwoofera.

<b>Włącz</b> (Domyślne):	Subwoofer jest używany.
<b>Wył.:</b>	Subwoofer nie jest używany.

### 4 Wybierz "Włącz" w kroku nr 3 i naciśnij $\nabla$ , aby wyregulować poziom głośności kanału subwoofera.

-12.0 dB – +12.0 dB (Domyślne : 0.0 dB)



- Ustawienie "Subwoofer" jest zapisywane dla każdego źródła sygnału.
- Nie można wykonać ustawienia, gdy w ustawieniach "Subwoofer" – "Subwoofer" jest ustawione na "Nie". (🔍 str. 136)
- Nie można wykonać ustawienia, gdy nie ma sygnału wejściowego audio lub gdy w menu "Wyj.HDMI Audio" jest ustawione na "TV". (🔍 str. 124)



## Regulacja barwy dźwięku (Barwa dźwięku)

Ustawienie jakości tonalnej dźwięku.

### 1 Naciśnij przycisk OPTION.

Wyświetlany jest ekran menu opcji.

- Kiedy źródło wejściowe to "HEOS Music", wyświetlana jest opcja menu dla muzyki online. Wybierz "Opcje Odbiornik...", a następnie naciśnij przycisk ENTER.

### 2 Przyciskami $\Delta$ / $\nabla$ wybierz opcję "Barwa dźwięku", następnie naciśnij przycisk ENTER.

Zostanie wyświetlony ekran "Barwa dźwięku".

### 3 Wybierz zakres dźwięku do regulacji.

<b>Basy:</b>	Regulacja tonów niskich.
<b>Tony wysokie:</b>	Regulacja tonów wysokich.

### 4 Przyciskami $\triangleleft$ / $\triangleright$ wyreguluj barwę dźwięku, następnie naciśnij przycisk ENTER.

**-6 dB – +6 dB** (Domyślne : 0 dB)



- Ustawienia "Barwa dźwięku" są zapisywane dla każdego źródła sygnału.
- Nie można ustawić tego parametru, jeśli tryb dźwiękowy ustawiony jest na "Direct" lub "Pure Direct".
- Nie można wykonać ustawienia, gdy nie ma sygnału wejściowego audio lub gdy w menu "Wyj.HDMI Audio" jest ustawione na "TV". (🔍 str. 124)
- Barwę dźwięku można również regulować, obracając pokrętkami BASS i TREBLE na urządzeniu głównym.



## Wyświetlanie żądanego sygnału wideo na monitorze podczas odtwarzania dźwięku (Wybór video)

Podczas odtwarzania dźwięku urządzenie może również wyświetlać na telewizorze sygnał wideo z innego źródła. Opcję tę można ustawić dla każdego źródła sygnału.

### ❑ Obsługiwane źródła sygnału: CD\* / Tuner / HEOS Music / Phono

\* Nie można wykonać ustawienia, jeśli przypisane jest którekolwiek ze złączy HDMI.

#### 1 Naciśnij przycisk OPTION.

Wyświetlany jest ekran menu opcji.

- Kiedy źródło wejściowe to "HEOS Music", wyświetlana jest opcja menu dla muzyki online. Wybierz "Opcje Odbiornik...", a następnie naciśnij przycisk ENTER.

#### 2 Przyciskami $\Delta \nabla$ wybierz opcję "Wybór video", następnie naciśnij przycisk ENTER.

Zostanie wyświetlony ekran "Wybór video".

#### 3 Przyciskami $\triangleleft \triangleright$ wybierz tryb Wybór video.

Wył. (Domyślne):	Wyłącz tryb Wybór video.
Włącz:	Włącz tryb Wybór video.

4 W przypadku wyboru opcji "Włącz" w kroku 3, naciśnij przycisk  $\nabla$  i wybierz opcję "Źródło".

5 Za pomocą przycisków  $\triangleleft \triangleright$  wybierz źródło sygnału wideo do odtwarzania, a następnie naciśnij przycisk ENTER.



- Ustawienia "Wybór video" są zapisywane dla każdego źródła sygnału.





## Odtwarzanie tego samego utworu we wszystkich strefach (Stereo wsz.stref)

Muzykę odtwarzaną w pomieszczeniu głównym (MAIN ZONE) można odtwarzać jednocześnie w strefie ZONE2 (inne pomieszczenie).

Jest to przydatne, gdy ta sama muzyka ma być jednocześnie odtwarzana w wielu pokojach podczas imprezy w domu lub gdy należy odtworzyć to samo BGM w całym domu.

### 1 Naciśnij przycisk OPTION.

Wyświetlany jest ekran menu opcji.

- Kiedy źródło wejściowe to “HEOS Music”, wyświetlana jest opcja menu dla muzyki online. Wybierz “Opcje Odbiornik...”, a następnie naciśnij przycisk ENTER.

### 2 Przyciskami $\Delta\nabla$ wybierz opcję “Stereo wsz.stref”, następnie naciśnij przycisk ENTER.

Zostanie wyświetlony ekran “Stereo wsz.stref”.

### 3 Wybierz “Start”, a następnie naciśnij przycisk ENTER.

Źródło wejściowe ZONE2 jest przełączone na to samo źródło co MAIN ZONE, a odtwarzanie rozpoczyna się w trybie Stereo wsz.stref.

## ■ Zatrzymywanie trybu Stereo wsz.stref

### 1 Podczas odtwarzania w trybie Stereo wsz.stref naciśnij OPTION.

Wyświetlany jest ekran menu opcji.

- Kiedy źródło wejściowe to “HEOS Music”, wyświetlana jest opcja menu dla muzyki online. Wybierz “Opcje Odbiornik...”, a następnie naciśnij przycisk ENTER.

### 2 Przyciskami $\Delta\nabla$ wybierz opcję “Stereo wsz.stref”, następnie naciśnij przycisk ENTER.

### 3 Wybierz “Stop”, następnie naciśnij ENTER.



- Tryb Stereo wsz.stref zostaje anulowany, nawet gdy zasilanie strefy MAIN ZONE jest wyłączone.
- W trybie Stereo wsz.stref można wybrać jedynie tryby dźwięku “Stereo”.
- Kiedy “Wyj.HDMI Audio” jest ustawione na “TV”, tryb Stereo wsz.stref jest niedostępny. (☞ str. 124)
- Zapisz stan trybu odtwarzania Stereo wsz.stref do funkcji Szybkiego wybierania plus, aby umożliwić łatwe odtwarzanie w trybie Stereo wsz.stref za pomocą jednego dotknięcia.



## Wybór trybu dźwięku



**SOUND  
MODE**

To urządzenie ma do wyboru następujące tryby dźwięku: Tryb bezpośredni – który odtwarza dźwięk dokładnie tak, jak został nagrany w źródle sygnału wejściowego; Tryb stereo – który reguluje tony niskie i wysokie; Tryb Pure Direct poprawiający jakość dźwięku odtwarzanego w Trybie bezpośrednim.

### Wybór trybu dźwięku

- 1 Aby wybrać tryb dźwięku, naciśnij przycisk **SOUND MODE**.



## Opis typów trybów dźwięku

Typ trybu dźwięku	Opis
Stereo	Odtwarza dźwięk w 2-kanalowym trybie stereo. Dźwięk można wyregulować za pomocą Restorer oraz Barwa dźwięku (BASS, TREBLE) i Balans.
Direct	Sygnal dźwiękowy nie przechodzi przez Restorer, układ regulacji barwy dźwięku (BASS i TREBLE) oraz BALANCE, w efekcie czego można uzyskać wyższą jakość dźwięku.
Pure Direct	Ten tryb odtwarza z jeszcze wyższą jakością dźwięku niż tryb "Direct". Następujące obwody zostają zatrzymane w celu dalszego poprawienia jakości dźwięku. <ul style="list-style-type: none"> <li>• Obwód wskaźnika wyświetlacza na korpusie (wyświetlacz wyłączy się).</li> </ul>



# Funkcja sterowania HDMI

Najnowszym uzupełnieniem standardu HDMI jest funkcja CEC (Consumer Electronics Control) umożliwiająca przesyłanie sygnałów sterujących z jednego urządzenia do innego za pomocą złącza HDMI.

## Procedura ustawień

- 1 Włącz funkcję Sterowanie HDMI na tym urządzeniu.**  
Ustaw "Sterowanie HDMI" na "Włączone". (👉 str. 126)
- 2 Włącz zasilanie we wszystkich urządzeniach podłączonych kablem HDMI.**
- 3 We wszystkich urządzeniach podłączonych kablem HDMI uaktywnij funkcję Sterowanie HDMI.**
  - Zapoznaj się z instrukcją obsługi wszystkich współpracujących urządzeń w zakresie sprawdzenia ustawień.
  - Operacje 2 i 3 powinny być wykonane zaraz po podłączeniu jednego z urządzeń.
- 4 Przełącz wejście telewizyjne na wejście HDMI, podłączone do amplitunera.**
- 5 Przełącz źródło wejściowe tego urządzenia, aby sprawdzić, czy wideo z odtwarzacza podłączonego za pomocą HDMI jest poprawnie odtwarzane.**
- 6 Po przełączeniu zasilania TV w tryb oczekiwania, sprawdź, czy zasilanie amplitunera przeszło również w tryb oczekiwania.**

### UWAGA

- Zależnie od podłączeń odbiornika TV lub odtwarzacza, niektóre funkcje mogą nie działać. Sprawdź instrukcję użytkownika, gdzie zamieszczono dodatkowe informacje.



## Funkcja Menu Smart

Ta funkcja może być używana do konfigurowania ustawień urządzenia, wyboru źródła sygnału i ustawiania stacji radiowych w tunerze oraz stacji radia internetowego za pomocą pilota do telewizora.

- 1 **Włącz funkcję sterowania HDMI w tym urządzeniu i telewizorze.** (🔧 str. 126)
- 2 **Ustaw “Proste Menu” na “Włącz” w tym urządzeniu.** (🔧 str. 128)
- 3 **Wybierz “Receiver” w menu telewizora, na przykład w “Wejście” \* lub “Sterowanie podłączonym urządzeniem HDMI” \*.**

Na ekranie telewizora pojawi się Proste Menu tego urządzenia.

- W czasie wyświetlania Proste Menu można sterować urządzeniem za pomocą pilota do telewizora.

\* Metoda wyboru różni się w zależności od posiadanego telewizora.

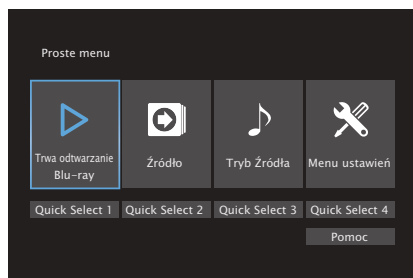

### ■ Trwa odtwarzanie

Odtwarzanie treści ze źródła wejściowego aktualnie wybranego w tym urządzeniu.

### ■ Źródło

Zmiana wejścia tego urządzenia.

Jeśli wybierzesz “HEOS Music” lub “Tuner”, możesz nadal sterować tym urządzeniem za pomocą pilota do telewizora.

### ■ Tryb Źródła

Zmiana trybu dźwięku tego urządzenia.

Dostępne są następujące trzy tryby dźwięku.

<b>Bezpośrednie:</b>	Odtwarzanie bezpośrednie.
<b>Stereo:</b>	Odtwarzanie dźwięku stereo.



## ■ Menu ustawień

Wyświetla menu ustawień, które pozwala skonfigurować ustawienia tego urządzenia.

## ■ Quick Select

Wywołuje elementy “Quick Select” zarejestrowane w tym urządzeniu.

### UWAGA

- Jeśli ustawienia “Sterowanie HDMI” lub “Proste Menu” zostaną zmienione, po wprowadzeniu zmian zawsze należy zresetować zasilanie podłączonych urządzeń.
- Funkcja Proste Menu może nie działać prawidłowo w zależności od specyfikacji telewizora. W takim przypadku dla funkcji “Proste Menu” wybierz ustawienie “Wył.”. (🔧 str. 128)



## Funkcja wyłączenia czasowego

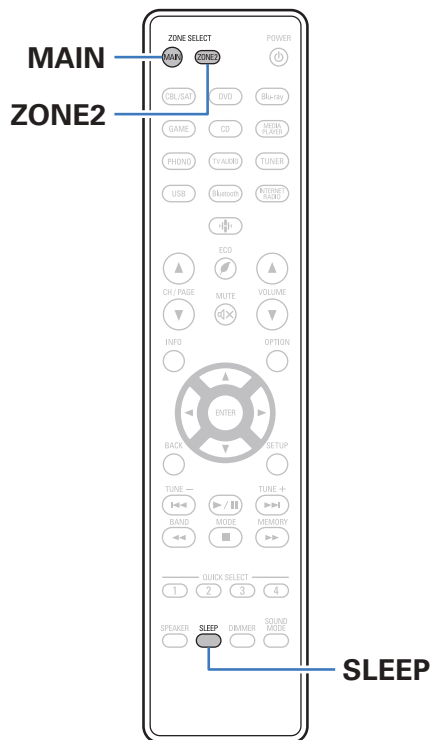

Użytkownik może włączyć funkcję automatycznego przełączania urządzenia w tryb spoczynku po upływie zadanego czasu. Jest to wygodne w przypadku korzystania z amplitunera przed udaniem się na spoczynek. Funkcję wyłączenia czasowego można ustawić dla każdej strefy.



## Korzystanie z wyłącznika czasowego

### 1 Naciśnij przycisk MAIN lub ZONE2, aby wybrać strefę działania, za pomocą pilota zdalnego sterowania.

Świeci przycisk wybranej strefy.

### 2 Naciśnij przycisk SLEEP i wyświetl czas, jaki zamierzasz ustawić.

- Wskaźnik SLEEP zapala się na wyświetlaczu i uruchamia się wyłącznik czasowy.
- Wyłącznik czasowy można ustawić w zakresie od 10 do 120 minut z przyrostami 10 minut.

### ■ Sprawdzanie pozostałego czasu

Naciśnij przycisk SLEEP, jeśli działa wyłącznik czasowy. Pozostały czas pojawia się na wyświetlaczu.

### ■ Dla wyłączenia funkcji Sleep timer

Naciśnij przycisk SLEEP, aby wybrać opcję "Off". Wskaźnik SLEEP na wyświetlaczu zgaśnie.



- Ustawienie wyłącznika czasowego zostanie anulowane, gdy urządzenie przełączy się w tryb czuwania.

#### UWAGA

- Funkcja wyłączenia czasowego nie może wyłączać zasilania urządzeń podłączonych do amplitunera. Aby wyłączyć zasilanie podłączonych urządzeń, należy użyć funkcji wyłączenia czasowego wbudowanych w te urządzenia.





## Funkcja Quick Select Plus

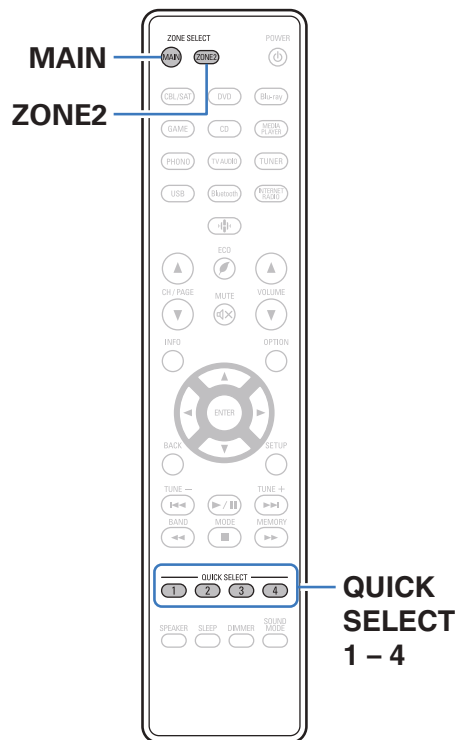

Ustawienia takie jak wybór źródła sygnału, poziom dźwięku i tryb odtwarzania dźwięku można zapisać pod przyciskami szybkiego wyboru QUICK SELECT 1 – 4. Wystarczy nacisnąć jeden z przypisanych przycisków QUICK SELECT w trakcie odtwarzania, aby przełączyć się na grupę zapisanych ustawień w pakiecie. Zapisując najczęściej używane ustawienia za pomocą przycisków QUICK SELECT 1 – 4 użytkownik będzie mógł zawsze łatwo wywołać to samo środowisko odtwarzania. Funkcję Quick Select Plus można zapamiętać dla każdej strefy.



- Przycisk QUICK SELECT na urządzeniu głównym może służyć tylko do obsługi strefy głównej MAIN ZONE.



## Wywoływanie ustawień

### 1 Naciśnij przycisk MAIN lub ZONE2, aby wybrać strefę działania, za pomocą pilota zdalnego sterowania.

Świeci przycisk wybranej strefy.

### 2 Naciśnij przycisk QUICK SELECT.

Wywoływane są ustawienia Quick Select dla naciśniętego przycisku.

- Poniżej podane są domyślne ustawienia źródła wejściowego.

#### [MAIN ZONE]

Przycisk	Źródło sygnału
QUICK SELECT 1	CBL/SAT
QUICK SELECT 2	Blu-ray
QUICK SELECT 3	CD
QUICK SELECT 4	HEOS Music

#### [ZONE2]

Przycisk	Źródło sygnału
QUICK SELECT 1	CBL/SAT
QUICK SELECT 2	-
QUICK SELECT 3	CD
QUICK SELECT 4	HEOS Music



- Głośność nie jest zarejestrowana w funkcji Quick Select Plus w domyślnych ustawieniach fabrycznych. Aby zarejestrować głośność w funkcji Quick Select Plus, patrz część "Zmiana ustawień". (🔍 str. 107)



## Zmiana ustawień

### 1 Ustaw poniższe parametry, które zostaną ustawieniami do zapisania.

Następujące ustawienia od ① do ⑧ można zapamiętać dla pomieszczenia głównego MAIN ZONE, a ustawienia ① i ② można zapamiętać dla ZONE2.

- ① Źródło sygnału (🔧 str. 46)
- ② Głośność (🔊 str. 47)
- ③ Tryb dźwięku (🔊 str. 98)
- ④ "Restorer" (🔧 str. 121)
- ⑤ "Regulacja balansu wyjścia dźwięku lewego i prawego głośnika (Balans)" (🔊 str. 93)
- ⑥ "Regulacja wyjścia subwoofera (Subwoofer)" (🔊 str. 94)
- ⑦ "Wyświetlanie żądanego sygnału wideo na monitorze podczas odtwarzania dźwięku (Wybór video)" (🔊 str. 96)
- ⑧ "Odtwarzanie tego samego utworu we wszystkich strefach (Stereo wsz.stref)" (🔊 str. 97)



- Naciśnij i przytrzymaj QUICK SELECT w czasie odbioru stacji radiowej lub odtwarzania utworu z dowolnego z następujących źródeł, aby zapamiętać bieżącą stację radiową lub utwór.
  - Tuner / Internetowa stacja radiowa

### 2 Naciśnij przycisk MAIN lub ZONE2, aby wybrać strefę działania, za pomocą pilota zdalnego sterowania.

Świeci przycisk wybranej strefy.

### 3 Naciśnij i przytrzymaj odpowiedni przycisk QUICK SELECT, aż na wyświetlaczu pojawi się "Quick\* Memory" lub "Z2 Quick\* Memory".

Aktualne ustawienia zostaną zapamiętane.

\* oznacza numer naciśniętego przycisku QUICK SELECT.

### ■ Zmiana nazwy szybkich ustawień

Nazwa szybkiego ustawienia strefy MAIN ZONE, wyświetlona na ekranie telewizora lub wyświetlaczu urządzenia, może zostać zmieniona na inną nazwę.

Metodę zmiany nazwy opisano w części "Nazwy szyb.wyb.". (🔧 str. 151)



## Funkcja blokady panelu

W celu uniknięcia wykonywania przypadkowych operacji na tym urządzeniu możesz wyłączyć działanie przycisków na panelu przednim.

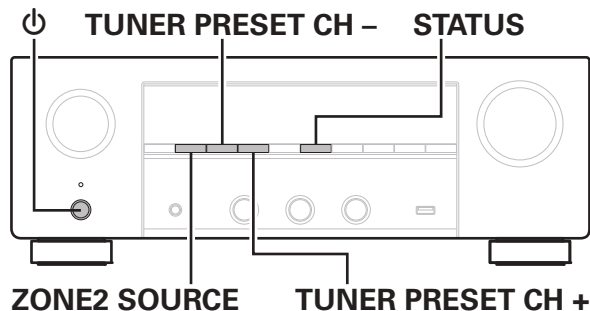

### Wyłączanie działania wszystkich przycisków

- 1 Naciśnij przycisk  $\phi$ , trzymając wciśnięte przyciski TUNER PRESET CH + i ZONE2 SOURCE, gdy urządzenie jest w trybie oczekiwania.
- 2 Za pomocą przycisków TUNER PRESET CH + lub TUNER PRESET CH - wybierz "FP/VOL LOCK On".
- 3 Naciśnij przycisk STATUS, aby wprowadzić ustawienia. Zostanie wyłączone działanie wszystkich przycisków z wyjątkiem przycisku  $\phi$ .

### Wyłączanie działania wszystkich przycisków z wyjątkiem przycisku VOLUME

- 1 Naciśnij przycisk  $\phi$ , trzymając naciśnięte przyciski TUNER PRESET CH + i ZONE2 SOURCE, gdy urządzenie jest w trybie gotowości.
- 2 Za pomocą przycisków TUNER PRESET CH + lub TUNER PRESET CH - wybierz "FP LOCK On".
- 3 Naciśnij przycisk STATUS, aby wprowadzić ustawienia. Zostanie wyłączone działanie wszystkich przycisków z wyjątkiem przycisku  $\phi$  i VOLUME.



## Anulowanie funkcji blokady panelu

- 1** Naciśnij przycisk  $\Phi$ , trzymając naciśnięte przyciski TUNER PRESET CH + i ZONE2 SOURCE, gdy urządzenie jest w trybie gotowości.
- 2** Naciśnij przycisk TUNER PRESET CH + lub TUNER PRESET CH -, aby wybrać opcję "FP LOCK \*Off".  
(\* Aktualnie ustawiony tryb.)
- 3** Naciśnij przycisk STATUS, aby wprowadzić ustawienia.  
Funkcja blokady panelu zostanie anulowana.



- Nawet pomimo włączenia funkcji blokady panelu, urządzenie można obsługiwać za pomocą pilota.



## Funkcja zdalnego blokowania

Jeśli odbiornik podczerwieni jest podłączony, włącz funkcję zdalnego blokowania. Gdy ta funkcja jest włączona, nie można wykonywać operacji za pomocą pilota.

Funkcja ta jest domyślnie wyłączona.

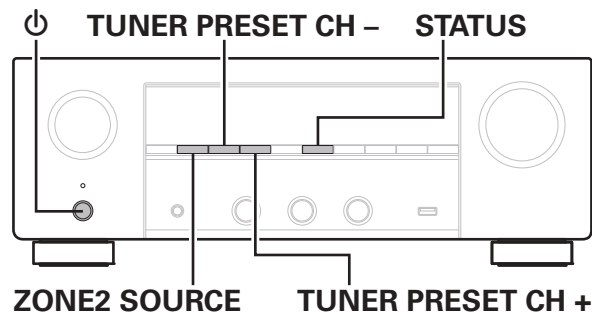

### Wyłączanie funkcji czujnika pilota

- 1 Naciśnij przycisk  $\phi$ , trzymając naciśnięte przyciski TUNER PRESET CH + i ZONE2 SOURCE, gdy urządzenie jest w trybie gotowości.
- 2 Za pomocą przycisków TUNER PRESET CH + lub TUNER PRESET CH - wybierz "RC LOCK On".
- 3 Naciśnij przycisk STATUS, aby wprowadzić ustawienia. Funkcja odbioru podczerwieni zostanie wyłączona.

### Włączanie funkcji zdalnego czujnika

- 1 Naciśnij przycisk  $\phi$ , trzymając naciśnięte przyciski TUNER PRESET CH + i ZONE2 SOURCE, gdy urządzenie jest w trybie gotowości.
- 2 Naciśnij przycisk TUNER PRESET CH + lub TUNER PRESET CH -, aby wybrać opcję "RC LOCK \*Off". (\* Aktualnie ustawiony tryb.)
- 3 Naciśnij przycisk STATUS, aby wprowadzić ustawienia. Funkcja odbioru podczerwieni amplitunera zostanie włączona.



## Funkcja sterowania z sieci Web

Pracę amplitunera można kontrolować za pomocą strony sieci web wyświetlanej w przeglądarce internetowej.

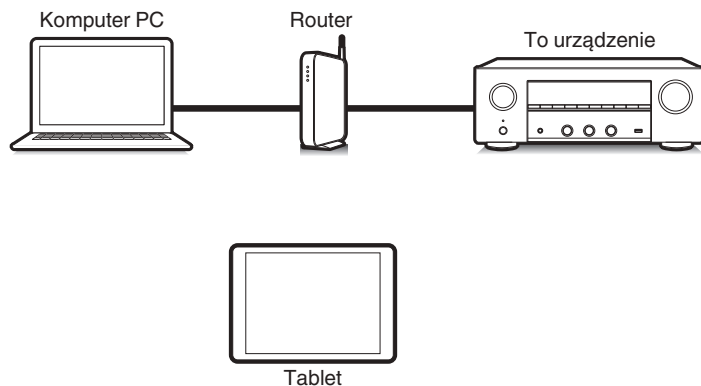

- Aby można było korzystać z funkcji sterowania z sieci Web, amplituner i komputer PC lub tablet muszą być podłączone prawidłowo do sieci lokalnej. (👉 str. 41)
- W zależności od ustawień oprogramowania zabezpieczającego komputer dostęp do amplitunera z komputera PC może nie być możliwy. W takim przypadku należy zmienić ustawienia oprogramowania zabezpieczającego.

### Sterowanie urządzeniem za pomocą przeglądarki internetowej

- 1 Parametr “Zarządz.siecią” ustaw na “Zawsze wł.”. (👉 str. 143)
- 2 Za pomocą “Informacja” sprawdź adresu IP tego urządzenia. (👉 str. 139)

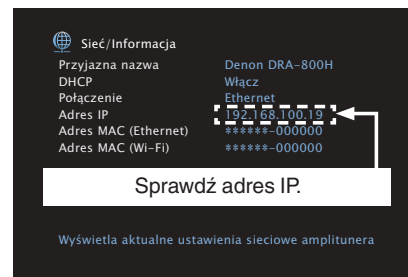

- 3 Uruchom przeglądarkę internetową.



#### 4 Wprowadź w polu adresowym przeglądarki adres IP przypisany do amplitunera.

Przykładowo, jeżeli adresem IP przypisanym do amplitunera jest "192.168.100.19", wprowadź "http://192.168.100.19".

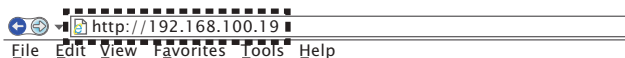

#### 5 Gdy w przeglądarce internetowej wyświetlane jest menu główne, kliknij menu, którym zamierzasz się posłużyć.





## Odtwarzanie w strefie ZONE2 (inne pomieszczenie)

Za pomocą tego urządzenia można odtwarzać sygnał audio w innym pomieszczeniu (ZONE2) niż główne pomieszczenie odsłuchowe, w którym znajduje się urządzenie (MAIN ZONE).

Istnieje możliwość jednoczesnego odtwarzania tego samego źródła, zarówno w pomieszczeniu głównym (MAIN ZONE), jak i w dodatkowym ZONE2. Można również odtwarzać niezależne źródła w MAIN ZONE i ZONE2.

Jeśli wejście dla ZONE2 będzie ustawione na "Source", podłączone urządzenia zarówno cyfrowe jak i analogowe będą mogły być odsłuchiwane z ZONE2.

Jeśli wejście dla ZONE2 będzie ustawione na określone źródło (np. CBL/SAT), tylko podłączone urządzenia analogowe będą mogły być odsłuchiwane z ZONE2.

### Sposób wykonania połączeń dla strefy ZONE2

Sygnaly audio przesyłane przez złącza ZONE2 urządzenia wyprowadzane są do wzmacniaczy obsługujących strefę ZONE2 i odtwarzane przez te wzmacniacze.

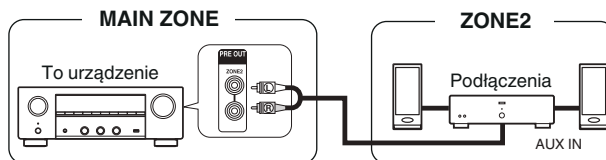

## Odtwarzanie w strefie ZONE2

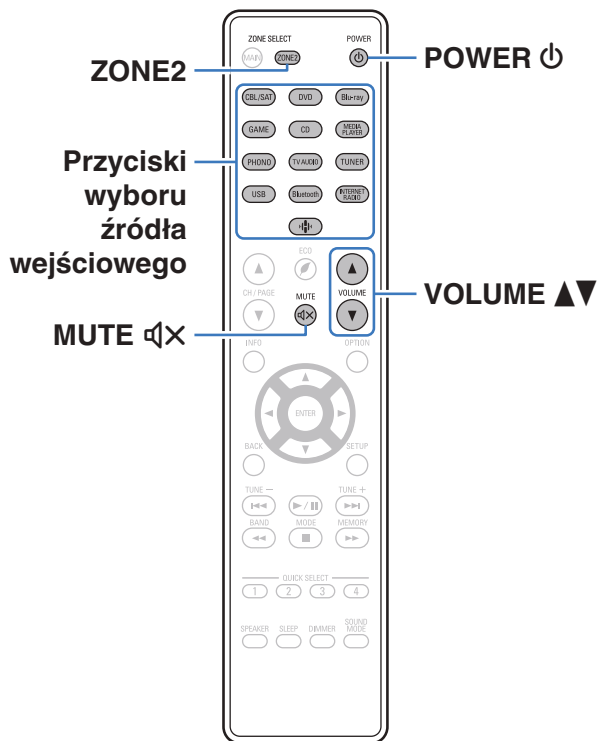

### 1 Naciśnij ZONE2, aby ustawić, pilotem zdalnego sterowania, strefę działania na ZONE2.

Podświetla się przycisk ZONE2.

### 2 Naciśnij przycisk POWER, aby wyłączyć zasilanie strefy ZONE2.

Na wyświetlaczu zaświeci się wskaźnik **Z2**.

- Zasilanie w ZONE2 może być włączone lub wyłączone poprzez naciśnięcie ZONE2 ON/OFF na urządzeniu głównym.

### 3 Naciśnij przycisk wyboru źródła, aby wybrać źródło sygnału do odtwarzania.

Sygnal audio wybranego źródła wyprowadzany jest do ZONE2.

- Aby wykonać operację za pomocą urządzenia głównego, naciśnij przycisk ZONE2 SOURCE. Każde naciśnięcie przycisku ZONE2 SOURCE powoduje zmianę źródła sygnału.



- Ustawienie źródła wejściowego ZONE2 jako "Source" umożliwi odtwarzanie tej samej zawartości w MAIN ZONE oraz ZONE2, niezależnie od typu sygnału wejściowego.
- Ustaw źródło wejściowe ZONE2 jako "Source", naciskając przycisk ZONE2 SOURCE na urządzeniu głównym.
- Jeśli źródło wejściowe MAIN ZONE zostanie zmienione, gdy ZONE2 zostanie wybrane jako "Source", wówczas źródło wejściowe ZONE2 zostanie zmienione, aby odzwierciedlało źródło wejściowe MAIN ZONE.



## ■ Ustawienie poziomu głośności (ZONE2)

Dla ustawienia poziomu głośności, posłuż się przyciskami VOLUME ▲▼.

- Fabrycznie, parametr "Ogranicz.głoś." ustawiony jest na "70 (-10 dB)". (🔧 str. 150)



- W celu ustawienia poziomu głośności, obróć pokrętkę MASTER VOLUME po naciśnięciu przycisku ZONE2 SOURCE.

## ■ Czasowe wyciszenie dźwięku (Wyciszenie) (ZONE2)

Naciśnij przycisk MUTE 🔇.



- Chcąc skasować, ponownie naciśnij MUTE 🔇. Wyciszenie można również skasować poprzez zmianę poziomu głośności.





## Mapa menu

Aby postugiwać się menu, podłącz odbiornik TV do tego urządzenia i wyświetl menu na ekranie odbiornika TV.

Amplituner jest dostarczany z fabrycznie zaprogramowanymi ustawieniami domyślnymi. Użytkownik może spersonalizować ustawienia amplitunera do posiadanej konfiguracji sprzętowej i własnych preferencji.

Ustawiane pozycje	Pozycje	Opis	Strona
 Audio	<b>Restorer</b>	Zwiększa składowe niskich i wysokich częstotliwości skompresowanego dźwięku, pochodzącego np. z plików MP3 w celu zapewnienia lepszej jakości dźwięku.	121
	<b>Opóźnienie audio</b>	Rekompensuje nieprawidłową synchronizację czasową pomiędzy materiałem video i audio.	122
	<b>Głośność</b>	Ustawienie poziomu głośności w strefie głównej (w pomieszczeniu, gdzie znajduje się to urządzenie).	123
 Video	<b>Ustawienie HDMI</b>	Konfiguruje ustawienia Wyjście HDMI Audio, HDMI Pass Through oraz Sterowanie HDMI.	124
	<b>Wskazania ekran.</b>	Służy do konfiguracji ustawień wskazań ekranowych.	129
	<b>Format sygnału4K</b>	Ustaw format 4K, jeśli telewizor lub urządzenie odtwarzające są kompatybilne z technologią 4K.	130
	<b>Format TV</b>	Format sygnału wyjściowego video ustaw tak, aby mógł być on wyprowadzany na używany odbiornik TV.	131





Ustawiane pozycje	Pozycje	Opis	Strona
 Wejścia	<b>Przypisanie wej.</b>	Zmiany przypisania złącza wejściowego i trybu wejścia audio.	132
	<b>Zmiana nazwy źr.</b>	Zmiana nazwy wyświetlanej źródła wejściowego.	135
	<b>Ukrycie źródeł</b>	Usuwanie z wyświetlacza źródeł sygnału, które nie są używane.	135
	<b>Poziom sygnał</b>	Ustawienie poziomu odtwarzania oraz wejścia audio.	135
 Głośniki	<b>Subwoofer</b>	Wybieranie - bez względu na to czy subwoofer jest podłączony czy nie - zdolności odtwarzania bardzo niskich częstotliwości.	136
	<b>Odległości</b>	Ustawienie odległości głośnika do pozycji słuchacza.	136
	<b>Poziomy</b>	Ustaw poziom głośności sygnału testowego, tak aby w pozycji odsłuchu był on identyczny przy wyprowadzaniu niezależnie przez każdy z głośników.	137
	<b>Wybór głośników</b>	Ustaw głośnik A/B.	138
 Sieć	<b>Informacja</b>	Wyświetlenie informacji sieciowych.	139
	<b>Połączenie</b>	Wybór, czy podłączyć sieć domową do bezprzewodowej sieci LAN, czy przewodowej sieci LAN.	139
	<b>Ustawienia</b>	Służy do manualnych ustawień adresu IP.	141
	<b>Zarządz.siecą</b>	Umożliwia komunikację sieciową w trybie oczekiwania.	143
	<b>Przyjazna nazwa</b>	“Przyjazna nazwa” jest nazwą amplitunera wyświetlaną w sieci. Parametr Przyjazna nazwa można zmienić stosownie do własnych preferencji.	143
	<b>Diagnostyka</b>	Służy do sprawdzania połączenia sieciowego.	144
	<b>AirPlay</b>	Ustawienia dla technologii Apple AirPlay.	144



Ustawiane pozycje	Pozycje	Opis	Strona
 Konto HEOS	<b>[Jeżeli użytkownik jest wylogowany z obszaru Konto HEOS]</b>		
	Posiadam konto HEOS	Wybiera proces rejestracji.	145
	Stwórz konto	Tworzy nowe Konto HEOS.	145
	Przypomnij hasło	Jeżeli zapomniałeś hasła, otrzymasz od nas wiadomość e-mail z instrukcją, jak je odzyskać.	145
	<b>[Jeżeli użytkownik jest zalogowany w obszarze Konto HEOS]</b>		
	Zalogowany jako	Wyświetla Konto HEOS.	145
	Zmiana lokalizacji	Wybiera lokalizację.	145
	Zmiana hasła	Zmienia hasło do obszaru Konto HEOS.	145
	Usuń konto	Usuwa Konto HEOS.	145
	Wyloguj się	Wylogowuje z obszaru Konto HEOS.	145



Ustawiane pozycje	Pozycje	Opis	Strona
 Ogólne	<b>Język</b>	Zmienia język wyświetlania na ekranie telewizora.	146
	<b>ECO</b>	Konfiguracja energooszczędnych funkcji trybu ECO i automatycznego czuwania.	146
	<b>Ustawienia ZONE2</b>	Określa ustawienia dla odtwarzania dźwięku w ZONE2.	150
	<b>Zmień nazwy Zone</b>	Zmiana wyświetlanej nazwy dla różnych stref zgodnie z potrzebami.	151
	<b>Nazwy szyb.wybr.</b>	Zmiana wyświetlanej nazwy szybkiego wyboru na własną.	151
	<b>Przedni wyświetl</b>	Ustawienia związane z wyświetlaczem.	151
	<b>Oprogramowanie</b>	Sprawdza najnowsze informacje o oprogramowaniu dotyczące aktualizacji i uaktualnień, aktualizuje oprogramowanie i ustawia wyświetlanie komunikatu powiadomienia.	152
	<b>Informacja</b>	Wyświetla informacje o ustawieniach urządzenia, sygnałach wejściowych itp.	155
	<b>Dane użytkownika</b>	Pozwala włączyć lub wyłączyć opcję przesyłania do firmy Denon anonimowych danych dotyczących użytkownika urządzenia.	156
	<b>Zapisz i załaduj</b>	Zapisz i przywróć ustawienia urządzenia za pomocą pamięci USB.	157
	<b>Blok.ustawień</b>	Chroni ustawienia przed przypadkową zmianą.	157
<b>Reset</b>	Różne ustawienia zostały przywrócone do domyślnych wartości fabrycznych.	158	
 Kreator ustawień	<b>Rozpocznij ustaw</b>	Wykonaj podstawowe czynności instalacyjne/podłączenia/ustawienia zgodnie z instrukcją wyświetlaną na ekranie telewizora.	Strona 8 oddzielnego podręcznika "Skrócona instrukcja obsługi"
	<b>Wybierz język</b>	Konfiguracja poszczególnych pozycji ustawień zgodnie z instrukcją wyświetlaną na ekranie telewizora.	
	<b>Ustaw.głośników</b>		
	<b>Ustawienia sieci</b>		
	<b>Połącz.dźwięk.TV</b>		
	<b>Ustaw.Wejścia</b>		
	<b>Aplikacje mobil.</b>		



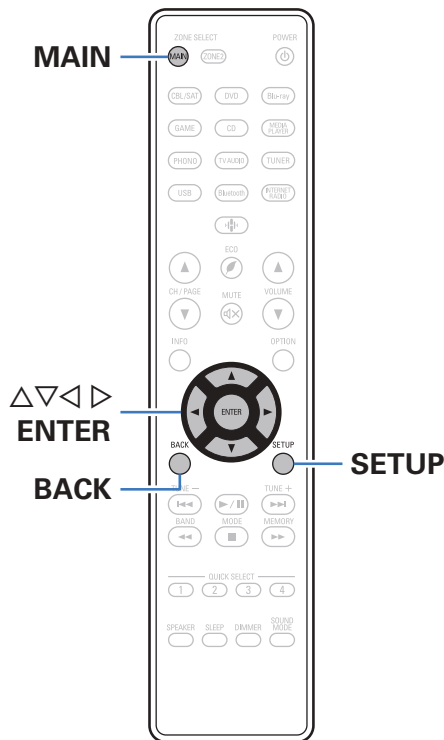

## Operacje w menu

- 1 Naciśnij MAIN na pilocie zdalnego sterowania, aby ustawić strefę działania na MAIN ZONE.**  
Kontrolki MAIN.
- 2 Naciśnij przycisk SETUP.**  
Na ekranie odbiornika TV wyświetlone zostanie menu.
- 3 Przyciskami  $\Delta \nabla \triangleright$  wybierz menu do konfiguracji lub obsługi, a następnie naciśnij przycisk ENTER.**
- 4 Użyj przycisków  $\triangleleft \triangleright$ , aby zmienić żądane ustawienia.**
- 5 Naciśnij przycisk ENTER, aby wprowadzić ustawienia.**
  - W celu powrotu do poprzedniej pozycji, naciśnij przycisk BACK.
  - Wyjście z menu nastąpi po naciśnięciu przycisku SETUP w trakcie wyświetlania menu. Menu zniknie z ekranu.





# Audio

Dokonaj ustawień dźwiękowych.

## Restorer

Skompresowane formaty audio jak MP3, WMA (Windows Media Audio) oraz MPEG-4 AAC redukują ilość danych poprzez eliminację składowych sygnału w zakresie trudnym do rozpoznawania przez ucho człowieka. Funkcja "Restorer" generuje sygnał eliminowany w trakcie kompresji, przywracając sygnałowi brzmienie zbliżone do sygnału oryginalnego. Przywracana jest również oryginalna charakterystyka niskich tonów, pozwalająca uzyskać bogaty i szeroki zakres tonalny.

### Tryb

<b>Wysoka:</b>	Tryb optymalizowany dla sygnału skompresowanego o niskim poziomie wysokich częstotliwości (64 kbps i poniżej).
<b>Średnie:</b>	Uzupełnia skompresowany sygnał wejściowy o odpowiednie basy oraz tony wysokie (96 kbps i poniżej).
<b>Niskie:</b>	Tryb optymalizowany dla sygnału skompresowanego o normalnym poziomie wysokich częstotliwości (96 kbps i powyżej).
<b>Wył.:</b>	Funkcja "Restorer" nie jest używana.



- Pozycja ta może być ustawiona, gdy podawany jest sygnał analogowy lub sygnał PCM (częstotliwość próbkowania = 44,1/48 kHz).
- Ustawieniem standardowym dla "HEOS Music" jest "Niskie". Dla pozostałych wejść parametr ustawiony jest na "Wył."
- Nie można ustawić tego parametru, jeśli tryb dźwiękowy ustawiony jest na "Direct" lub "Pure Direct".
- Ustawienia "Restorer" są zapisywane dla każdego źródła sygnału.



## Opóźnienie audio

Rekompensuje nieprawidłową synchronizację czasową pomiędzy materiałem wideo i audio.



- Ustawienia "Opóźnienie audio" są zapisywane dla każdego źródła sygnału.

## Auto Lip Sync

Automatycznie dostosowuje czas przetwarzania dźwięku, aby skompensować opóźnienia w synchronizacji audio/wideo w telewizorze z obsługą funkcji Auto Lip Sync.

<b>Włącz</b> (Domyślne):	Automatyczna korekta.
<b>Wył.:</b>	Brak automatycznej korekty.



- Automatyczna korekta może nie zostać wykonana w zależności od specyfikacji telewizora, nawet kiedy dla opcji "Auto Lip Sync" wybrano ustawienie "Włącz".

## Dostosuj

Nieprawidłowa synchronizacja między obrazem i dźwiękiem wymaga ręcznej korekty.

**0 ms – 500 ms** (Domyślne : 0 ms)



- Można także precyzyjnie dostosować wartość korekty opóźnienia ustawianej przez funkcję "Auto Lip Sync".



## Głośność

Ustawienie poziomu głośności w strefie głównej (w pomieszczeniu, gdzie znajduje się to urządzenie).

### Skala

Ustawienie sposobu wyświetlania poziomu głośności.

<b>0 - 98</b> (Domyślne):	Poziom głośności jest wyświetlany w zakresie od 0 (Min) do 98.
<b>-79.5dB - 18.0dB:</b>	Poziom głośności wyświetlany jest --- dB (Min), w zakresie od -79,5 dB do 18,0 dB.



- Ustawienia "Skala" są uwzględnione we wszystkich strefach.

### Limiter

Ustawienie maksymalnego poziomu głośności.

**60 (-20 dB) / 70 (-10 dB) / 80 (0 dB)**

**Wył.** (Domyślne)



- Wartość dB jest wyświetlana, kiedy ustawienie "Skala" ma wartość "-79.5dB - 18.0dB". (📖 str. 123)

### Poz.po włączeniu

Ustawienie wstępnego poziomu głośności przy włączeniu zasilania.

<b>Ostatnio używany</b> (Domyślne):	Zastosowanie ustawień zapamiętanych z ostatniej sesji.
<b>Wyciszenie:</b>	W momencie włączania zasilania zawsze użyj opcji wyciszenia.
<b>1 - 98 (-79 dB - 18 dB) :</b>	Poziom głośności ustawiany jest na daną wartość.



- Wartość dB jest wyświetlana, kiedy ustawienie "Skala" ma wartość "-79.5dB - 18.0dB". (📖 str. 123)

### Poz.wyciszenia

Przy włączonej funkcji wyciszenia, ustaw poziom tłumienia.

<b>Pełny</b> (Domyślne):	Dźwięk jest całkowicie odcięty.
<b>-40 dB :</b>	Dźwięk jest stłumiony o 40 dB.
<b>-20 dB :</b>	Dźwięk jest stłumiony o 20 dB.



# Video

Wykonanie ustawień wideo.

## Ustawienie HDMI

Konfiguruj ustawienia Wyjście HDMI Audio, HDMI Pass Through oraz Sterowanie HDMI.

### UWAGA

- W przypadku ustawienia parametru "HDMI PassThrough" i "Sterowanie HDMI" na "Włącz", w trybie oczekiwania urządzenie pobiera większą moc. ("HDMI PassThrough" (🔌 str. 125), "Sterowanie HDMI" (🔌 str. 126)) Jeśli nie będziesz używał tego urządzenia przez dłuższy okres, zaleca się odłączenie przewodu zasilania od gniazda sieciowego.

## ■ Wyj.HDMI Audio

Wybór urządzenia HDMI, na które wyprowadzane są sygnały audio.

<b>OdbiornikaStereo</b> (Domyślne):	Odtwarzanie przez głośniki podłączone do tego urządzenia.
--	---

<b>TV:</b>	Odtwarzanie przez odbiornik TV podłączony do tego urządzenia.
------------	---



- Jeśli funkcja Sterowanie HDMI jest aktywna, priorytet uzyskuje ustawienie TV audio. (🔌 str. 100)
- Jeśli urządzenie jest włączone a parametr "Wyj.HDMI Audio" jest ustawiony na "TV", dźwięk wyprowadzany jest w postaci dwukanałowej przez złącze HDMI OUT.



## ■ HDMI PassThrough

Określa sposób transmitowania sygnałów HDMI przez urządzenie na wyjście HDMI w trybie oczekiwania.

<b>Włącz:</b>	Transmituje wybrane wejście HDMI przez wyjście HDMI urządzenia, gdy urządzenie jest w trybie oczekiwania.
<b>Wył. (Domyślne):</b>	Żadne sygnały HDMI nie są transmitowane przez wyjście HDMI tego urządzenia w trybie oczekiwania.

## ■ Źr.Pass Through

Określa złącze HDMI przekazujące sygnały HDMI w trybie gotowości.

<b>Ostatnio wybrane (Domyślne):</b>	Ostatnio używane źródło wejściowe przejdzie w tryb gotowości.
<b>CBL/SAT / DVD / Blu-ray / Game / Media Player / CD*:</b>	Przekazywanie przez wybrane źródło wejściowe.

\*Parametr "Źr.Pass Through" można ustawić dla dowolnego złącza HDMI, które ma przypisaną opcję "CD" jako źródło sygnału w ustawieniach "Przypisanie wej.". (🔧 str. 132)



- "Źr.Pass Through" można ustawić, gdy "HDMI PassThrough" jest ustawione na "Włącz" lub "Sterowanie HDMI" jest ustawione na "Włącz". ("HDMI PassThrough" (🔧 str. 125), "Sterowanie HDMI" (🔧 str. 126))

## ■ Wybór układu RC

Pozwala ustawić, czy urządzenie może być włączane przyciskiem wyboru źródła wejściowego na pilocie, kiedy urządzenie jest w trybie oczekiwania.

<b>Zasilanie+Źródło (Domyślne):</b>	Zasilanie urządzenia zostaje włączone i źródło wejściowe ulega zmianie.
<b>Tylko źródło:</b>	Źródło wejściowe HDMI ulega zmianie, kiedy urządzenie jest w trybie oczekiwania. Kiedy zostanie naciśnięty przycisk wyboru źródła wejściowego na pilocie, miga kontrolka zasilania urządzenia.



- "Wybór układu RC" można ustawić, gdy "Sterowanie HDMI" jest ustawione na "Włącz" lub "HDMI PassThrough" jest ustawione na "Włącz". ("HDMI PassThrough" (🔧 str. 125), "Sterowanie HDMI" (🔧 str. 126))



## ■ Sterowanie HDMI

Można łączyć operacje z urządzeniami podłączonymi do złącza HDMI i obsługującymi funkcję Sterowanie HDMI.

**Włącz:** Użyj funkcji Sterowanie HDMI.

**Wył.**  
(Domyślne): Nie używaj funkcji Sterowanie HDMI.



- Zapoznaj się z instrukcją obsługi wszystkich podłączonych urządzeń w zakresie sprawdzenia ustawień.
- Więcej informacji dotyczących “funkcji Sterowanie HDMI” uzyskasz w rozdziale poświęconym “funkcji Sterowanie HDMI”. (📖 str. 100)

### UWAGA

- Jeżeli ustawienia “Sterowanie HDMI” zostaną zmienione, to po wykonaniu zmian, zawsze należy zresetować zasilanie podłączonych urządzeń.

## ■ ARC

W telewizorze podłączonym do złącza HDMI MONITOR należy ustawić, czy ma być odbierany dźwięk z telewizora przez HDMI.

**Włącz:** Użyj funkcji ARC.

**Wył.**  
(Domyślne): Nie używaj funkcji ARC.



- Można regulować głośność tego urządzenia za pomocą pilota do telewizora.
- Funkcji tej można używać w telewizorze z obsługą ARC (Audio Return Channel) i włączoną funkcją Sterowanie HDMI.
- Kiedy funkcja “Sterowanie HDMI” ma ustawienie “Włącz”, ustawienia “ARC” automatycznie przyjmują wartość “Włącz”. (📖 str. 126)

### UWAGA

- Jeśli ustawienia “ARC” zostaną zmienione, po wykonaniu zmian zawsze należy zresetować zasilanie podłączonych urządzeń.
- W celu odtwarzania dźwięku z telewizora poprzez funkcję ARC można używać wyłącznie PCM w ustawieniu 2-kanalowym. Ustaw “PCM 2ch” jako format audio w ustawieniach telewizora.



## ■ Przeł. TV Audio

Ustawia automatyczne przełączania na wejście "TV Audio", kiedy telewizor podłączony przez HDMI wysyła właściwe polecenie kontrolne CEC do tego urządzenia.

<b>Włącz</b> (Domyślne):	Wybrać automatycznie wejście "TV Audio", po otrzymaniu polecenia z telewizora.
<b>Wył.:</b>	Nie wybierać automatycznie wejścia "TV Audio", po otrzymaniu polecenia z telewizora.



- Opcje takie jak "Przeł. TV Audio" można ustawiać, gdy dla parametru "Sterowanie HDMI" wybrano opcję "Włącz". (📖 str. 126)

## ■ Ster.wył.zasil.

Łączy przełączanie zasilania w tryb oczekiwania tego urządzenia i jednocześnie urządzenia zewnętrznego.

<b>Wszystkie</b> (Domyślne):	Jeżeli zasilanie podłączonego odbiornika TV jest wyłączone niezależnie od źródła sygnału wejściowego, to zasilanie tego urządzenia zostaje automatycznie przestawione w tryb oczekiwania.
<b>Video:</b>	W przypadku wyboru sygnału wejściowego z przypisanym "HDMI", wyłączenie zasilania telewizora powoduje automatyczne przełączenie niniejszego urządzenia w tryb oczekiwania. (📖 str. 133)
<b>Wył.:</b>	Urządzenie to nie jest połączone z zasilaniem odbiornika TV.



- Opcje takie jak "Ster.wył.zasil." można ustawiać, gdy dla parametru "Sterowanie HDMI" wybrano opcję "Włącz". (📖 str. 126)



## ■ Oszcz. Energii

Jeśli w posiadanym telewizorze wybrano ustawienie odtwarzania dźwięku przez “głośnik telewizora”, to urządzenie automatycznie przełączy się w tryb czuwania, aby zmniejszyć zużycie energii.

Ta funkcja jest włączona w następujących przypadkach.

- Kiedy jako źródło sygnału tego urządzenia wybrano “TV Audio”
- Podczas odtwarzania treści z urządzenia podłączonego przez HDMI

**Włącz:** Użyj funkcji Oszcz. Energii.

**Wył.**  
(Domyślne): Nie używaj funkcji Oszcz. Energii.



- Opcje takie jak “Oszcz. Energii” można ustawiać, gdy dla parametru “Sterowanie HDMI” wybrano opcję “Włącz”. (📖 str. 126)

## ■ Proste Menu

Ta funkcja może być używana do konfigurowania ustawień urządzenia, wyboru źródła sygnału i ustawiania stacji radiowych w tunerze oraz stacji radia internetowego za pomocą pilota do telewizora.

**Włącz:** Użyj funkcji Proste Menu.

**Wył.:** Nie używaj funkcji Proste Menu.



- Opcje takie jak “Proste Menu” można ustawiać, gdy dla parametru “Sterowanie HDMI” wybrano opcję “Włącz”. (📖 str. 126)

### UWAGA

- Jeżeli ustawienia “Proste Menu” zostaną zmienione, to po wykonaniu zmian, zawsze należy zresetować zasilanie podłączonych urządzeń.
- Funkcja Proste Menu może nie działać prawidłowo w zależności od specyfikacji telewizora. W takim przypadku dla funkcji “Proste Menu” wybierz ustawienie “Wył.”.





## Wskazania ekran.

Wybiera preferencje interfejsu użytkownika wyświetlania na ekranie.

### ■ Głośność

Ustala, gdzie wyświetlany jest poziom głośności.

<b>Dół</b> (Domyślne):	Wyświetlane u dołu ekranu.
<b>Góra:</b>	Wyświetlane u góry ekranu.
<b>Wył.:</b>	Wyświetlanie informacji wyłączone.



- Jeżeli wskazania poziomu głośności trudno odczytać, gdy nakładane są na listę dialogową (napisy), wybierz opcję "Góra".

### ■ Informacja

Wyświetla chwilowo stan urządzenia podczas zmiany źródła sygnału.

<b>Włącz</b> (Domyślne):	Wyświetlanie włączone.
<b>Wył.:</b>	Wyświetlanie informacji wyłączone.

### ■ Trwa odtwarzanie

Ustawienie czasu wyświetlania dla odtwarzania, kiedy źródłem wejściowym jest "HEOS Music" lub "Tuner".

<b>Zawsze wł.</b> (Domyślne):	Wyświetlanie ciągle.
<b>Auto wyłączenie:</b>	Wyświetlanie przez 30 sekund po zakończeniu operacji.



## Format sygnału4K

Wybierz format sygnału 4K do odtwarzania przez to urządzenie, jeśli telewizor lub urządzenie do odtwarzania podłączone do tego urządzenia są kompatybilne z sygnałem HDMI 4K (60 Hz/50 Hz).

### ■ Format sygnału4K

Ustaw format sygnału 4K odtwarzanego przez to urządzenie.

<b>Standardowy</b> (Domyślne):	Wybierz, jeśli Twój telewizor i urządzenia odtwarzające obsługują standardowe sygnały wideo 4K 60p 4:2:0 8 bitów.
<b>Wzmocniony:</b>	Wybierz jeśli Twój telewizor, urządzenia odtwarzające i kable obsługują sygnały wideo wysokiej jakości 4K 60p 4:4:4, 4:2:2 lub 4K 60p 4:2:0 10 bitów.

【Powiązanie pomiędzy ustawieniem "Format sygnału4K" i obsługiwanymi rozdzielczościami】

Obsługiwana rozdzielczość	Przestrzeń barwna	Głębokość piksela	Format sygnału4K	
			Wzmocniony	Standardowy (Domyślne)
4K 24p, 4K 30p, 4K 25p	RGB / YCbCr 4:4:4	8 bit	✓	✓
		10, 12 bit	✓	–
	YCbCr 4:2:2	12 bit	✓	✓
4K 60p, 4K 50p	YCbCr 4:2:0	8 bit	✓	✓
		10, 12 bit	✓	–
	RGB / YCbCr 4:4:4	8 bit	✓	–
		12 bit	✓	–





- W przypadku ustawienia “Wzmocniony” zaleca się użycie “Premium High Speed HDMI Cable” lub “Premium High Speed HDMI Cable with Ethernet” z etykietą “HDMI Premium Certified Cable” dołączoną do pakietu produktu.
- W przypadku ustawienia “Wzmocniony” skonfiguruj ustawienia telewizora lub urządzenia odtwarzającego w taki sposób, aby były zgodne z tym ustawieniem.
- W przypadku ustawienia “Wzmocniony” wideo może nie być prawidłowo obsługiwane w zależności od podłączonego urządzenia odtwarzającego lub kabla HDMI. Zmień wówczas ustawienie na “Standardowy”.
- Jeśli technicy lub instalatorzy skonfigurowali format sygnału HDMI dla tego urządzenia, dla pozycji ustawień wyświetlone zostanie “Niestandardowy”.
- Parametr “Format sygnału4K” można również ustawić za pomocą poniższej procedury. Jednak w trakcie wykonywania tych ustawień ekran menu nie będzie wyświetlany. Obserwuj ekran w trakcie konfiguracji ustawienia.
  1. Naciśnij i przytrzymaj jednocześnie ZONE2 SOURCE oraz STATUS w urządzeniu głównym przez co najmniej 3 sekundy.  
Na wyświetlaczu pojawi się napis “V.Format:<PAL>”.
  2. Naciśnij na urządzeniu głównym przycisk SPEAKERS.  
Na wyświetlaczu pojawi się „4K :<Standard>”.
  3. Użyj TUNER PRESET CH + lub TUNER PRESET CH – głównego urządzenia i wybierz format sygnału 4K.
  4. Aby zakończyć wprowadzanie ustawień, naciśnij przycisk STATUS na amplitunerze.

## Format TV

Format sygnału wyjściowego video ustaw tak, aby mógł być on wyprowadzany na używany odbiornik TV.

### Format

<b>PAL</b> (Domyślne):	Format wyjściowy PAL.
<b>NTSC:</b>	Format wyjściowy NTSC.



- Parametr “Format” można również ustawić za pomocą poniższej procedury. Jednak w trakcie wykonywania tych ustawień ekran menu nie będzie wyświetlany. Zmień ustawienia, kierując się informacjami na wyświetlaczu.
  1. Naciśnij i przytrzymaj jednocześnie ZONE2 SOURCE oraz STATUS w urządzeniu głównym przez co najmniej 3 sekundy.  
Na wyświetlaczu pojawi się napis “V.Format:<PAL>”.
  2. Przyciskami TUNER PRESET CH + lub TUNER PRESET CH – na amplitunerze wybierz format sygnału wideo.
  3. Aby zakończyć wprowadzanie ustawień, naciśnij przycisk STATUS na amplitunerze.

### UWAGA

- Jeżeli zostanie ustawiony format inny niż format video podłączonego odbiornika TV, to obraz nie będzie wyświetlany prawidłowo.



## Wejścia

Wykonaj odpowiednie ustawienia dla odtwarzanego źródła sygnału.

Urządzenia tego można używać bez zmiany tych ustawień. Wykonaj ustawienia zgodnie z potrzebą.

### Przypisanie wej.

W przypadku dokonania połączeń w sposób zgodny z opisem źródeł sygnału na złączach urządzenia, wystarczy nacisnąć jeden z przycisków wyboru sygnału źródłowego, aby odtworzyć sygnał audio lub video z podłączonego urządzenia.

Należy zmienić przypisanie złącza wejściowego HDMI, złącza wejścia dźwięku cyfrowego, złącza wejściowego dźwięku analogowego i złącza wejściowego video, podczas podłączania źródła wejściowego, innego niż wydrukowane na złączach wejściowych audio/video tego urządzenia.

Ustawia tryb wejściowy audio dla każdego źródła "INPUT MODE". "AUTO" jest normalnie zalecane dla tego ustawienia. Automatycznie wykrywa i odtwarza sygnał wejściowy do tej jednostki z uwzględnieniem następującej kolejności: HDMI > DIGITAL > ANALOG.



- Domyślnie są one ustawione w przedstawiony poniżej sposób.

Źródło sygnału	Złącze wejściowe			INPUT MODE
	HDMI	DIGITAL	ANALOG	
CBL/SAT	1	COAX	1	AUTO
DVD	2	–	–	- HDMI -
Blu-ray	3	–	–	- HDMI -
Game	4	–	–	- HDMI -
Media Player	5	–	–	- HDMI -
TV Audio	–	OPT1	–	-DIGITAL-
CD	–	OPT2	2	AUTO

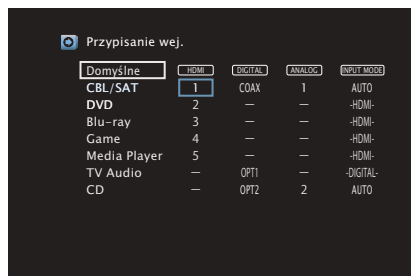

## Uwaga dla użytkowników dekodery telewizyjnych

W przypadku korzystania z wyjścia dźwięku cyfrowego dekodera TV/satelitarnego:

Aby odtworzyć sygnał wideo przypisany do "HDMI" w połączeniu z sygnałem dźwiękowym przypisanym za pomocą parametru "Przypisanie wej." - "DIGITAL", należy również wybrać opcję "DIGITAL" parametru "INPUT MODE".



- Takie samo złącze wejściowe może być przypisane do wielu źródeł sygnału. Na przykład przypisz takie samo złącze wejściowe HDMI do wielu źródeł, aby wykorzystać każde źródło sygnału wejściowego w połączeniu z dźwiękiem analogowym lub cyfrowym, według własnych preferencji. W takich przypadkach, ustaw złącze audio do odtwarzania w "INPUT MODE".

## HDMI

Ustawienie to wybierz w celu zmiany złączy wejściowych HDMI przypisanych do źródeł sygnału.

1 / 2 / 3 / 4 / 5:	Przypisz złącze wejściowe HDMI do wybranego źródła.
- :	Nie przypisuj złączy wejściowych HDMI do aktualnie wybranego źródła sygnału.



- Jeżeli "Sterowanie HDMI" ustawione jest w menu na "Włącz", to "HDMI" nie może być przypisane do "TV Audio". (🔍 str. 126)

## DIGITAL

Ustawienie to wybierz w celu zmiany złączy wejściowych dźwięku cyfrowego przypisanych do źródeł sygnału.

COAX (koncentryczne) / OPT1 (optyczne) / OPT2:	Przypisz cyfrowe złącze wejściowe audio do wybranego źródła.
- :	Nie przypisuj cyfrowego złącza wejściowego audio do aktualnie wybranego źródła sygnału.

## ANALOG

Ustawienie to wybierz w celu zmiany złączy wejściowych dźwięku analogowego przypisanych do źródeł sygnału.

1 / 2 :	Przypisz analogowe złącze wejściowe audio do wybranego źródła.
- :	Nie przypisuj analogowego złącza wejściowego audio do aktualnie wybranego źródła sygnału.



## INPUT MODE

Ustawienie trybu wejściowego audio dla źródeł sygnału.  
Normalnie zalecamy ustawienie trybu wejściowego audio na "AUTO".

<b>AUTO</b> (Domyślne):	Automatycznie wykrywa źródło sygnału i rozpoczyna odtwarzanie.
<b>HDMI:</b>	Odtwarza tylko sygnały z wejść HDMI.
<b>DIGITAL:</b>	Odtwarza tylko sygnały z cyfrowych wejść dźwięku.
<b>ANALOG:</b>	Odtwarza tylko sygnały z analogowych wejść dźwięku.



- Gdy sygnały cyfrowe są prawidłowo podane na wejścia, na wyświetlaczu świeci kontrolka . Jeśli kontrolka nie świeci się, sprawdź menu "Przypisanie wej." i połączenia. (🔧 str. 132)
- Jeśli "Sterowanie HDMI" jest ustawione na "Włącz" i przez złącze HDMI MONITOR podłączony jest odbiornik TV zgodny z ARC, to tryb wejściowy, którego źródłem wejściowym jest "TV Audio", zostanie ustalony na ARC.

## Domyślne

Ustawienia "Przypisanie wej." powracają do standardowych wartości.



- To urządzenie obsługuje odtwarzanie analogowych sygnałów audio i sygnałów PCM (2-kanalowych). Aby podłączyć urządzenia ze złączami HDMI i DIGITAL, ustaw "PCM 2ch" jako format audio w ustawieniach urządzenia audio.



## Zmiana nazwy źr.

- Zmienia nazwę wyświetlaną źródła wejściowego. Po zmianie nazwa jest wyświetlana na wyświetlaczu i ekranach menu tego urządzenia.
- Jeśli nazwa urządzenia może być pobrana z podłączonego urządzenia HDMI, nazwa wyświetlana jest zmieniana automatycznie. Użyj tej funkcji do zmiany nazw według potrzeb, gdy używane urządzenie różni się od źródła sygnału wejściowego w tym urządzeniu.

**CBL/SAT / DVD /  
Blu-ray / Game /  
Media Player / CD /  
TV Audio / Phono:**

Zmienia nazwę wyświetlaną źródła wejściowego.

**Domyślne:**

Ustawienia "Zmiana nazwy źr." powracają do standardowych wartości.



- Można wprowadzić do 16 kanałów.

## Ukrycie źródeł

Usuwanie z wyświetlacza źródeł sygnału, które nie są używane.

**Pokaż**

(Domyślne):

Źródło to jest używane.

**Ukryj:**

Źródło to nie jest używane.

## Poziom sygnału

Funkcja ta koryguje poziom odtwarzania dla wybranego źródła sygnału audio.

Ustaw, jeżeli występują różnice poziomu sygnału pomiędzy różnymi źródłami.

**-12 dB – +12 dB** (Domyślne : 0 dB)



- Ustawienia "Poziom sygnału" są zapisywane dla każdego źródła sygnału.



# Głośniki

Dokonaj ustawień głośnika.

## Subwoofer

Wybieranie - bez względu na to czy subwoofer jest podłączony czy nie - zdolności odtwarzania bardzo niskich częstotliwości.

### ■ Subwoofer

Określenie obecności subwoofer.

**Tak**  
(Domyślne): W systemie występuje subwoofer.

**Nie:** Wybierz tę opcję, jeżeli w systemie nie ma subwoofera.

### ■ Filtr dolno-prze

Ustawianie filtra dolnoprzepustowego kanału subwoofera.

40 Hz / 60 Hz / 80 Hz / 90 Hz / 100 Hz / 110 Hz / 120 Hz / 150 Hz / 200 Hz / 250 Hz (Domyślne: 80 Hz)



- Parametr ten nie jest dostępny, gdy "Subwoofer" ustawiony jest na "Nie".

## Odległości

Ustawienie odległości głośnika do pozycji słuchacza.

Przed wykonaniem tych ustawień, zmierz odległość między pozycją słuchacza a każdym z głośników.

### ■ Jednostka

Wybór jednostki pomiarowej.

**Metry** (Domyślne)

**Stopy**

### ■ Krok

Wybór kroku (najmniejsza odległość).

**0.1 m / 0.01 m** (Domyślne: 0.1 m)

**1 ft / 0.1 ft**





## ■ Ustaw odległość.

**0.00 m – 18.00 m / 0.0 ft – 60.0 ft** (Domyślne: 3.60 m (12.0 ft))



- Nie można ustawić subwoofera, gdy "Subwoofer" – "Subwoofer" jest ustawione na "Nie". (🔧 str. 136)
- Ustaw różnicę w odległościach pomiędzy głośnikami na mniej niż 6,00 m (20,0 stopa).

## ■ Domyślne

Ustawienia "Odległości" powracają do standardowych wartości.

## Poziomy

Ustaw poziom głośności sygnału testowego, tak aby w pozycji słuchania był on identyczny przy wyprowadzaniu niezależnie przez każdy z głośników.

## ■ Start syg.test.

Na wybranym głośniku pojawi się dźwięk testowy.

Słuchając dźwięku testowego, wyreguluj głośność wyjściową wybranego głośnika.

**-12.0 dB – +12.0 dB** (Domyślne: 0.0 dB)



- Ustawione "Poziomy" są uwzględnione dla wszystkich trybów dźwięku.
- Jeśli chcesz dostosować lewy i prawy balans dla każdego źródła sygnału, wykonaj ustawienia w "Balans". (🔧 str. 93)
- W przypadku podłączenia słuchawek do gniazda PHONES, nie można ustawić "Poziomy".

## ■ Domyślne

Ustawienia "Poziomy" powracają do standardowych wartości.



## Wybór głośników

### ■ Głośniki

Ustaw głośniki A/B dla każdego trybu dźwiękowego.

<b>A</b> (Domyślne):	Używany jest głośnik A.
<b>B :</b>	Używany jest głośnik B.
<b>A+B :</b>	Używane są obydwa głośniki A+B.



# Sieć

Aby używać amplitunera podłączonego do sieci domowej (LAN), należy skonfigurować ustawienia sieciowe.

Jeżeli sieć domowa (LAN) jest konfigurowana za pomocą DHCP, parametr "DHCP" ustaw na "Włącz". (ustawienie standardowe.) Umożliwi to użycie urządzenia w sieci domowej (LAN).

Podczas ręcznego przypisywania adresu IP do każdego urządzenia należy przypisać adres IP do tego urządzenia za pomocą ustawień "Adres IP", a następnie wprowadzić informacje o sieci domowej (LAN), takie jak adres bramy, maska podsieci itd.

## Informacja

Wyświetlenie informacji sieciowych.

---

**Przyjazna nazwa / Połączenie / SSID / DHCP / Adres IP /  
Adres MAC (Ethernet) / Adres MAC (Wi-Fi) /  
Siła sygnału Wi-Fi**

---

## Połączenie

Wybierz czy podłączyć sieć domową do bezprzewodowej sieci LAN, czy przewodowej sieci LAN.

Podłączając się do sieci za pomocą przewodowego połączenia LAN, wybierz "Ethernet" po podłączeniu kabla LAN.

Podłączając się do sieci za pomocą bezprzewodowego połączenia LAN, wybierz "Wi-Fi" i skonfiguruj "Konfiguracja Wi-Fi". (📖 str. 140)

### ■ Połącz używając:

Wybierz metodę podłączania do sieci domowej (LAN).

<b>Ethernet:</b>	Użyj kabla LAN do połączenia się z siecią.
<b>Wi-Fi (Domyślne):</b>	Użyj funkcji bezprzewodowej sieci LAN (Wi-Fi) do łączenia się z siecią.



## Konfiguracja Wi-Fi

Podłącz do routera bezprzewodowej sieci LAN (Wi-Fi). Router może być połączony na następujące sposoby. Wybierz metodę połączenia dopasowaną do swojego środowiska domowego.

### ■ Skanuj sieci

Wybierz sieć, z którą chcesz się połączyć, z listy możliwych sieci, wyświetlonej na ekranie telewizora.

1. Wybierz sieć, z którą chcesz się połączyć, z listy bezprzewodowych sieci.

Wybierz "Przeskanuj", jeśli nie można znaleźć sieci.

2. Wprowadź swoje hasło i wybierz "OK".

### ■ Użyj iOS

Użyj urządzenia iOS (iPhone/iPod/iPad), aby połączyć się z siecią. Podłączenie urządzenia iOS do tego urządzenia Wi-Fi pozwala automatycznie podłączyć urządzenia do tej samej sieci.

1. Wybierz "Użyj iOS" na ekranie telewizora.
2. Upewnij się, że urządzenie iOS jest podłączone do routera bezprzewodowej sieci LAN (Wi-Fi), a następnie wybierz "Denon DRA-800H" z "SKONFIGURUJ NOWY GŁOŚNIK AIRPLAY..." na dole ekranu konfiguracji Wi-Fi urządzenia iOS.
3. Puknij "Dalej" na ekranie urządzenia iOS.



- Wersja oprogramowania wewnętrznego urządzenia iOS musi obsługiwać system iOS 7 lub nowszy.

### ■ WPS Router

Użyj routera kompatybilnego z WPS, aby nawiązać połączenie za pomocą naciśnięcia przycisku.

1. Wybierz "Naciśnij" na ekranie telewizora.
2. Przełącz na tryb WPS, naciskając przycisk WPS na routerze, do którego chcesz się podłączyć.
  - Czas na naciśnięcie guzika różni się, w zależności od routera.
3. W ciągu 2 minut wybierz "Podłącz" na ekranie telewizora.



## ■ Ręczne

Wprowadź nazwę (SSID) i hasło sieci z którą chcesz się połączyć.

### 1. Ustaw następujące elementy.

<b>SSID:</b>	Wpisz nazwę sieci bezprzewodowej (SSID).
<b>Bezpieczeństwo:</b>	Wybierz metodę szyfrowania zgodnie z ustawieniem szyfrowania punktu dostępu, którego używasz.
<b>Hasło:</b>	Wprowadź hasło.

### 2. Kończąc ustawienia, naciśnij "Podłącz".



- Ustawienia bezprzewodowej sieci LAN (Wi-Fi) urządzenia, mogą zostać również skonfigurowane z komputera lub tabletu obsługującego bezprzewodowe połączenie LAN.
  1. Naciśnij i przytrzymaj przyciski SPEAKERS i STATUS na urządzeniu głównym przez co najmniej 3 sekundy, gdy zasilanie jest włączone.
  2. Podłącz bezprzewodową sieć LAN na komputerze PC lub tablecie używanym dla "Denon DRA-800H", gdy na wyświetlaczu pojawi się komunikat "Podłącz urządzenie Wi-Fi do sieci Wi-Fi o nazwie "Denon DRA-800H".".
  3. Uruchom przeglądarkę i wprowadź "192.168.1.16/Settings/" w polu adresu URL.
  4. Użyj przeglądarki, aby wprowadzić ustawienia, wybierz "Podłącz" i wyjdź z ustawień.
- Klawisz domyślny dla urządzenia jest ustawiony na "1". Ustaw klawisz domyślny routera na "1".

## Ustawienia

Skonfiguruj adres IP.

- Jeśli używasz routera szerokopasmowego (funkcja DHCP), informacje wymagane do połączenia z siecią, takie jak adres IP, zostaną automatycznie skonfigurowane, ponieważ funkcja DHCP jest ustawiona na "Włącz", w ustawieniach domyślnych tego urządzenia.
- Wprowadzaj informacje o Adres IP, Maska podsieci, Brama standardowa i serwerze DNS, tylko podczas przypisywania stałego adresu IP lub łączenia z siecią bez funkcji DHCP.

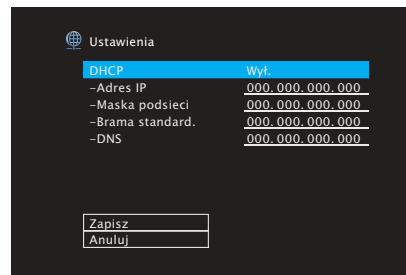

## ■ DHCP

Określa sposób podłączenia do sieci LAN.

<b>Włącz</b> (Domyślne):	Skonfiguruj ustawienia sieciowe automatycznie za pomocą posiadanego routera.
<b>Wył.:</b>	Skonfiguruj ustawienia sieciowe ręcznie.

## ■ Adres IP

Ustaw adres IP w poniżej określonym zakresie.

- Sieciowa funkcja audio nie może być użyta, jeżeli adres IP nie zostanie ustawiony prawidłowo.  
CLASS A: 10.0.0.1 – 10.255.255.254  
CLASS B: 172.16.0.1 – 172.31.255.254  
CLASS C: 192.168.0.1 – 192.168.255.254

## ■ Maska podsieci

Podłączając modem xDSL lub odpowiednią kartę do amplitunera, wprowadź maskę podsieci podaną w dokumentacji dostarczonej przez dostawcę usług sieciowych. Normalnie maska ta ma wartość "255.255.255.0".

## ■ Brama standard.

Podłączając do bramy sieciowej (router) wprowadź jego adres IP.

## ■ DNS

Wprowadź adres DNS wyszczególniony w dokumentacji dostarczonej przez dostawcę usług sieciowych.



- Jeżeli nie można uzyskać połączenia z Internetem, ponownie sprawdź podłączenia oraz ustawienia. (📖 str. 41)
- Jeśli jednak nie posiadasz wiedzy na temat połączeń internetowych, skontaktuj się z ISP (Internet Service Provider) lub sklepem, w którym zakupiono komputer.



## Zarządz.siecią

Umożliwia komunikację sieciową w trybie oczekiwania.

**Wył.w trybie got**  
(Domyślne):

W trybie oczekiwania funkcje sieciowe są zawieszane.

**Zawsze wł.:**

W trybie oczekiwania funkcje sieciowe są aktywne. Urządzenie główne może być obsługiwane za pomocą kontrolera zgodnego z siecią.



- W przypadku korzystania z funkcji sterowania z sieci Web albo oprogramowania Denon 2016 AVR Remote App lub HEOS App należy jednocześnie ustawić wartość ustawienia "Zarządz.siecią" na "Zawsze wł."

### UWAGA

- W przypadku ustawienia opcji "Zarządz.siecią" na "Zawsze wł.", zużycie energii w trybie oczekiwania jest większe.

## Przyjazna nazwa

Przyjazna nazwa jest nazwą amplitunera wyświetlaną w sieci. Parametr Przyjazna nazwa można zmienić stosownie do własnych preferencji.

### Nazwa

Wybierz przyjazną nazwę z listy.

W przypadku wyboru opcji "Inne" nazwę można zmienić stosownie do własnych preferencji.

**Home Theater / Living Room / Family Room / Guest Room / Kitchen / Dining Room / Master Bedroom / Bedroom / Den / Office / Inne**



- Można wprowadzić do 30 kanałów.
- Standardową przyjazną nazwą przy pierwszym użyciu jest "Denon DRA-800H".

### Domyślne

Przywraca standardowe nazwy, które były zmienione przez użytkownika.



## Diagnostyka

Służy do sprawdzania połączenia sieciowego.

### ■ Poł.fizyczne

Sprawdza fizyczne połączenie portu sieci LAN.

OK

**Błąd:** Kabel LAN nie jest podłączony. Sprawdź podłączenie.



- Podczas połączenia przez bezprzewodową sieć LAN wyświetlone będzie "Połączenie Wi-Fi".

### ■ Dostęp routera

Sprawdza połączenie między urządzeniem i routerem.

OK

**Błąd:** Niepowodzenie komunikacji z routerem. Sprawdź ustawienia routera.

### ■ Dostęp do intern

Sprawdza, czy to urządzenie ma dostęp do Internetu (WAN).

OK

**Błąd:** Nie można się połączyć z Internetem. Sprawdź środowisko połączenia internetowego lub ustawienia routera.

## AirPlay

Ustawienia dla technologii Apple AirPlay.

**Włącz (Domyślne):** Włącza funkcję Apple AirPlay.

**Wył.:** Wyłącza funkcję Apple AirPlay.





## Konto HEOS

Wykonanie ustawień obszaru Konto HEOS.

Konto HEOS potrzebne jest do korzystania z obszaru Ulubione HEOS.

Wyświetlane menu różni się w zależności od statusu Konto HEOS.

### Nie zalogowałeś się

#### ■ Posiadam konto HEOS

Jeżeli masz Konto HEOS, wprowadź nazwę aktualnego konta i hasło, aby się zalogować.

#### ■ Stwórz konto

Jeżeli nie masz konta Konto HEOS, utwórz nowe Konto HEOS.

#### ■ Przypomnij hasło

Jeżeli zapomniałeś hasła, otrzymasz wiadomość e-mail z wyjaśnieniem jak je odzyskać.

### Już jesteś zalogowany/-a

#### ■ Zalogowany jako

Wyświetlane jest aktualnie zalogowane Konto HEOS.

#### ■ Zmiana lokalizacji

Zmienia ustawienia regionalne zalogowanego konta Konto HEOS.

#### ■ Zmiana hasła

Zmienia hasło zalogowanego konta Konto HEOS.

#### ■ Usuń konto

Usuwa zalogowane Konto HEOS.

#### ■ Wyloguj się

Pozwala wylogować z obszaru Konto HEOS.



# Ogólne

Wykonywanie innych ustawień.

## Język

Ustawa język, w jakim będzie wyświetlane menu na ekranie odbiornika TV.

**English / Deutsch / Français / Italiano / Español / Nederlands / Svenska / Русский / Polski**(Domyślne: English)



- “Język” można również ustawić za pomocą poniższej procedury. Jednak w trakcie wykonywania tych ustawień ekran menu nie będzie wyświetlany. Podczas wykonywania ustawień należy patrzeć na ekran.
  1. Naciśnij i przytrzymaj jednocześnie **ZONE2 SOURCE** oraz **STATUS** w urządzeniu głównym przez co najmniej 3 sekundy.  
Na wyświetlaczu pojawi się napis “V.Format:<PAL>”.
  2. Dwukrotnie naciśnij **SPEAKERS** na urządzeniu głównym.  
Na wyświetlaczu pojawi się napis “Lang.:<ENGLISH >”.
  3. Przyciskami **TUNER PRESET CH +** lub **TUNER PRESET CH -** na amplitunerze wybierz język.
  4. Aby zakończyć wprowadzanie ustawień, naciśnij przycisk **STATUS** na amplitunerze.

## ECO

Skonfiguruj ustawienia ECO Mode i trybu Auto Standby.

### ■ Tryb ECO

Ten tryb może zmniejszyć pobór mocy i wytwarzanie ciepła tego urządzenia przy włączonym zasilaniu.

Odbywa się to poprzez redukcję zasilania do wzmacniacza mocy, przy jednoczesnej maksymalnej mocy wyjściowej.



**Włącz:**

Funkcja oszczędzania energii jest zawsze aktywna, niezależnie od głośności lub sygnału wejściowego.

**Automatyczna**  
(Domyślne):

Zapewnia to najlepszą równowagę pomiędzy oszczędnością energii a maksymalną mocą wyjściową:  
W przypadku niskiego poziomu głośności aktywna jest funkcja oszczędzania energii. Jeśli zwiększysz poziom głośności, funkcja oszczędzania energii zostanie automatycznie wyłączona, aby móc cieszyć się maksymalną mocą wyjściową bez zniekształceń.  
Jeśli głośność jest ustawiona na wysoki poziom, ale sygnał wejściowy nie będzie wykrywany przez ponad 2 minuty, ta jednostka włączy funkcję oszczędzania energii. Po ponownym wykryciu sygnału wejściowego lub zmianie źródła wejściowego ta jednostka automatycznie wyłączy ponownie funkcję oszczędzania energii na wysokich poziomach głośności.

**Wył.:**

Brak funkcji oszczędzania energii.



- Gdy jednostka przełącza się między różnymi stanami oszczędzania energii w "Tryb ECO: Automatyczna", możesz usłyszeć kliknięcie z wnętrza jednostki, jest to normalne.
- Jeśli odtwarzanie zostanie wstrzymane na ponad 2 minuty i zostanie wznowione z tego samego źródła przy tych wysokich poziomach głośności, może nastąpić krótkie opóźnienie przed przywróceniem maksymalnej mocy.
- "Tryb ECO" można przełączyć również poprzez naciśnięcie ECO  na pilocie zdalnego sterowania.



## ■ Вкл по умолч.

Ustawianie trybu na ECO, gdy zasilanie jest włączone.

<b>Ostatnio używany</b> (Domyślne):	Tryb ECO zostanie ustawiony na ostatnio ustawiony tryb przed wyłączeniem zasilania.
<b>Włącz:</b>	Gdy zasilanie jest włączone, tryb będzie zawsze przełączony na Tryb ECO ustawiony na "Włącz".
<b>Automatyczna:</b>	Gdy zasilanie jest włączone, tryb będzie zawsze przełączony na Tryb ECO ustawiony na "Automatyczna".
<b>Wył.:</b>	Gdy zasilanie jest włączone, tryb będzie zawsze przełączony na Tryb ECO ustawiony na "Wył."

## ■ Wskazania ekran.

Wyświetlanie zużycia energii przez urządzenie za pomocą miernika na ekranie telewizora.

<b>Zawsze wł.:</b>	Miernik jest zawsze wyświetlany na ekranie telewizora.
<b>Automatyczna</b> (Domyślne):	Miernik jest wyświetlany przy zmianie trybu lub głośność.
<b>Wył.:</b>	Miernik nie jest wyświetlany.



## ■ Auto wyłączenie

Ustawienie powoduje, że zasilanie urządzenia automatycznie przełącza się w tryb czuwania.

### □ MAIN ZONE

Ustawienie czasu automatycznego przełączenia w stan oczekiwania, gdy do urządzenia nie dochodzą żadne sygnały audio lub wideo. Zanim urządzenie przejdzie w tryb czuwania, na wyświetlaczu oraz na ekranie menu wyświetli się "Auto wyłączenie".

<b>60 min:</b>	Urządzenie przechodzi w tryb czuwania po 60 minutach.
<b>30 min:</b>	Urządzenie przechodzi w tryb czuwania po 30 minutach.
<b>15 min (Domyślne):</b>	Urządzenie przechodzi w tryb czuwania po 15 minutach.
<b>Wył.:</b>	Urządzenie nie przechodzi samoczynnie w tryb czuwania.

### □ ZONE2

Jeśli przez ustawiony czas nie są wykonywane żadne operacje, zasilanie zostaje automatycznie wyłączone, nawet gdy jest odbierany sygnał audio lub wideo.

<b>8 hours:</b>	Przełącza ZONE2 w stan czuwania po około 8 godzinach.
<b>4 hours:</b>	Przełącza ZONE2 w stan czuwania po około 4 godzinach.
<b>2 hours:</b>	Przełącza ZONE2 w stan czuwania po około 2 godzinach.
<b>Wył. (Domyślne):</b>	Nie przełącza automatycznie ZONE2 w stan czuwania.



## Ustawienia ZONE2

Określa ustawienia dla odtwarzania dźwięku w ZONE2.



- Wartości ustawione dla opcji "Ogranicz.głoś." i "Głoś.po włącz." są wyświetlane zgodnie z ustawieniem określonym dla głośności "Skala". (🔧 str. 123)

### ■ Poziom głośności

Ustawianie wyjściowego poziomu głośności.

<b>Zmienny</b> (Domyślne):	Można ustawić głośność.
<b>1 – 98</b> (-79 dB – 18 dB):	Głośność jest ustalona na żądanym poziomie. Głośności nie można ustawić za pomocą pilota zdalnego sterowania.



- Wartość dB jest wyświetlana, kiedy ustawienie "Skala" ma wartość "-79.5dB - 18.0dB". (🔧 str. 123)

### ■ Ogranicz.głoś.

Ustawienie maksymalnego poziomu głośności.

**60 (-20 dB) / 70 (-10 dB) / 80 (0 dB)**  
(Domyślne : 70 (-10 dB))

**Wył.:** Maksymalny poziom głośności nie jest ustawiony.



- Można to ustawić, gdy "Poziom głośności" jest ustawiony na "Zmienny". (🔧 str. 150)
- Wartość dB jest wyświetlana, kiedy ustawienie "Skala" ma wartość "-79.5dB - 18.0dB". (🔧 str. 123)

### ■ Głoś.po włącz.

Ustawienie wstępnego poziomu głośności przy włączeniu zasilania.

<b>Ostatnio używany</b> (Domyślne):	Zastosowanie ustawień zapamiętanych z ostatniej sesji.
<b>Wyciszenie:</b>	W momencie włączania zasilania zawsze użyj opcji wyciszenia.
<b>1 – 98</b> (-79 dB – 18 dB):	Poziom głośności ustawiany jest na daną wartość.



- Można to ustawić, gdy "Poziom głośności" jest ustawiony na "Zmienny". (🔧 str. 150)
- Wartość dB jest wyświetlana, kiedy ustawienie "Skala" ma wartość "-79.5dB - 18.0dB". (🔧 str. 123)



## Zmień nazwy Zone

Zmiana wyświetlanej nazwy dla różnych stref zgodnie z potrzebami.

### MAIN ZONE / ZONE2

**Domyślne:** Ustawienie domyślne jest przywracane dla edytowanej nazwy strefy.



- Można wprowadzić do 10 kanałów.

## Nazwy szyb.wyb.

Zmiana wyświetlanej na ekranie telewizora nazwy szybkiego wyboru na własną.

### Szybki wybór 1 / Szybki wybór 2 / Szybki wybór 3 / Szybki wybór 4

**Domyślne:** Ustawienie domyślne jest przywracane dla edytowanej nazwy szybkiego wyboru.



- Można wprowadzić do 16 kanałów.

## Przedni wyświetl

Ustawienia związane z wyświetlaczem.

### ■ Ściemniacz

Regulacja jasności wyświetlacza tego urządzenia.

**Jasny**  
(Domyślne): Normalna jasność wyświetlacza.

**Ściemniony:** Zmniejszona jasność wyświetlacza.

**Ciemny:** Bardzo mała jasność wyświetlacza.

**Wygaszony:** Wyświetlacz jest wyłączony.



- Jasność wyświetlacza można również regulować za pomocą pokrętki DIMMER na pilocie zdalnego sterowania.



## Oprogramowanie

Sprawdza najnowsze informacje o oprogramowaniu firmware dotyczące aktualizacji i uaktualnień, aktualizuje oprogramowania firmware i ustawia wyświetlanie komunikatu powiadomienia dla aktualizacji.

### ■ Spr.aktualizacje

Można sprawdzić, czy nie ma nowszej wersji oprogramowania wewnętrznego.

Oprogramowanie firmware można aktualizować, jeżeli dostępna jest aktualizacja oprogramowania firmware.

#### Aktual.teraz:

Wykonaj proces uaktualnienia. Po rozpoczęciu aktualizacji ekran menu zostanie wyłączony. Podczas aktualizacji na ekranie wyświetlany jest jej postęp.

#### Aktual.póź.:

Aktualizuj później.



- Urządzenie automatycznie ponawia próbę aktualizacji, jeśli aktualizacja nie powiedzie się. Jeśli wciąż nie można wykonać aktualizacji, na ekranie pojawi się wiadomość "Update Error". Więcej informacji o komunikatach o błędach aktualizacji, patrz "Rozwiązywanie problemów" – "Komunikaty o błędach aktualizacji/uaktualnienia". (🔍 str. 178)  
Sprawdź warunki odpowiednio do komunikatu i ponów próbę aktualizacji.
- Menu nie można wybrać, gdy funkcję "Zezwól aktualiz." ustawiono w pozycji "Wyl.".

### ■ Auto-aktualiz.

Aktywuje funkcję Automatyczne aktualizacje pozwalającą na automatyczne pobieranie przyszłych aktualizacji i ich instalowanie, gdy urządzenie pozostaje w trybie gotowości.

### □ Auto-aktualiz.

W trybie gotowości urządzenie automatycznie aktualizuje oprogramowanie firmware do najnowszej dostępnej wersji.

#### Włącz:

Włącza funkcję Automatyczne aktualizacje.

#### Wył.

(Domyślne):

Wyłącza funkcję Automatyczne aktualizacje.

### □ Strefa czasowa

Zmień strefę czasową.

Ustaw strefę czasową właściwą dla miejsca, w którym przebywasz.



- Menu nie można wybrać, gdy funkcję "Zezwól aktualiz." ustawiono w pozycji "Wyl.".





## ■ Zezwól aktualiz.

Włącz lub wyłącz aktualizacje i uaktualnienia dla tego urządzenia.

**Włącz**  
(Domyślne): Pozwala na wykonywanie aktualizacji i uaktualnień w urządzeniu.

**Wył.:** Uniemożliwia wykonywanie aktualizacji i uaktualnień w urządzeniu.



- Ustawienie to powoduje Niezgodności między urządzeniem a aplikacją HEOS App.

## ■ Info o ulepszen.

Gdy dostępna jest najnowsza Aktualizacja oprogramowania firmware, na ekranie TV po włączeniu zasilania zostanie wyświetlony odpowiedni komunikat.

Komunikat powiadomienia wyświetlany jest przez około 40 sekund po włączeniu zasilania.

**Włącz**  
(Domyślne): Wyświetla komunikat uaktualnienia.

**Wył.:** Nie wyświetla komunikatu o uaktualnieniu.



- Menu nie można wybrać, gdy funkcję "Zezwól aktualiz." ustawiono w pozycji "Wył.".



## ■ Dodaj nową funk.

Wyświetla nowe funkcje, które można pobrać do niniejszego amplitunera i wykonać uaktualnienie.

<b>Pak.ulepszenia:</b>	Wyświetla elementy do zaktualizowania.
<b>Stat.ulepszenia:</b>	Wyświetlona zostanie lista funkcji dodatkowych, jakie dostępne będą po uaktualnieniu.
<b>Ulepszenie:</b>	Wykonanie procesu uaktualnienia. Po rozpoczęciu aktualizacji ekran menu zostanie wyłączony. Podczas uaktualnienia wyświetlany jest czas, który minął od rozpoczęcia.



- Informacje dotyczące funkcji uaktualnienia, zarówno w wersji “Aktualizacja”, jak i “Dodaj nową funk.”, zostaną podane na stronie internetowej Denon za każdym razem, gdy uaktualnienia takie będą dostępne. Patrz strona internetowa firmy Denon odnośnie szczegółów uaktualnienia.
- Na zakończenie tej procedury wyświetlany jest komunikat “Zarejestrowany” i można wykonać uaktualnienie. W przypadku niewykonania tej procedury wyświetlany jest komunikat “-----”. Podczas przeprowadzania procedury niezbędny będzie identyfikator ID prezentowany na tym ekranie. Identyfikator ID można również wyświetlić naciskając i przytrzymując przez co najmniej 3 sekundy przyciski TUNER PRESET CH + oraz STATUS.
- Jeśli uaktualnienie nie powiedzie się, na ekranie pojawi się komunikat “Upgrade Error”. Więcej informacji o komunikatach o błędach uaktualnienia, patrz “Rozwiązywanie problemów” – “Komunikaty o błędach aktualizacji/uaktualnienia”. (📖 str. 178)  
Sprawdź ustawienia i otoczenie sieciowe, następnie wykonaj ponownie uaktualnienie.
- Menu nie można wybrać, gdy funkcję “Zezwól aktualiz.” ustawiono w pozycji “Wyt.”.

### Uwagi dotyczące użycia funkcji “Aktualizacja” i “Dodaj nową funk.”

- W celu użycia tych funkcji niezbędne jest spełnienie wymagań systemowych oraz prawidłowe ustawienie parametrów dostępu do Internetu. (📖 str. 41)
- Nie wyłączaj zasilania zanim uaktualnienie nie zostanie zakończone.
- Do zakończenia procedury uaktualnienia wymagana jest około 1 godzina.
- Po rozpoczęciu uaktualnienia/aktualizacji, nie można normalnie użytkować urządzenia aż do ukończenia procesu. Może się również zdarzyć tak, że po ukończeniu procesu zresetowane zostaną parametry i nastawy urządzenia.
- W przypadku niepowodzenia aktualizacji lub uaktualnienia należy przytrzymać przycisk  $\Phi$  na amplitunerze przez dłużej niż 5 sekund lub odłączyć i podłączyć z powrotem wtyczkę zasilania. Po ok. 1 minucie pojawi się opcja “Please wait” i rozpocznie się aktualizacja. W przypadku powtarzania się błędów, sprawdź otoczenie sieciowe.



## Informacja

Wyświetl informacje o ustawieniach amplitunera, sygnałach wejściowych itp.

### ■ Audio

Wyświetl informacje audio dotyczące strefy głównej (MAIN ZONE).

<b>Tryb Źródła:</b>	Wyświetla typ aktualnie ustawionego trybu dźwięku.
<b>Sygnał wejściowy:</b>	Wyświetla typ sygnału wejściowego.
<b>Format:</b>	Liczba kanałów sygnału wejściowego (obecność kanałów przednich, surround, LFE).
<b>Częst.próbkowani:</b>	Wyświetla częstotliwość próbkowania sygnału wejściowego.

### ■ Video

Wyświetl informacje dotyczące sygnałów wejściowych/wyjściowych HDMI oraz monitora HDMI strefy głównej (MAIN ZONE).

#### Sygnał HDMI

Rozdzielczość / HDR / Przestrzeń barw / Głębka piksela

#### HDMI Monitor

Interfejs / HDR / Rozdzielczości

### ■ ZONE

Prezentacja informacji o aktualnych ustawieniach.

<b>MAIN ZONE:</b>	Pokazuje informacje o ustawieniach dla strefy głównej. Wyświetlane informacje zależą od wybranego źródła sygnału.
<b>ZONE2:</b>	Pokazuje informacje o ustawieniach dla strefy ZONE2.

### ■ Oprogramowanie

<b>Wersja:</b>	Wyświetla informacje o aktualnej wersji oprogramowania sprzętowego.
----------------	---



## ■ Powiadomienia

Wyświetla i ustawia powiadomienia.

Można też określić, czy należy wyświetlać powiadomienia w przypadku włączenia zasilania, czy też nie.

### Powiadomienia

<b>Włącz</b> (Domyślne):	Wyświetla powiadomienia.
<b>Wył.:</b>	Nie wyświetla powiadomień.



- Naciśnij przycisk INFO na pilocie zdalnego sterowania, aby na dole ekranu wyświetlić nazwę aktualnego sygnału źródłowego, poziom głośności, nazwę trybu dźwiękowego oraz inne informacje.

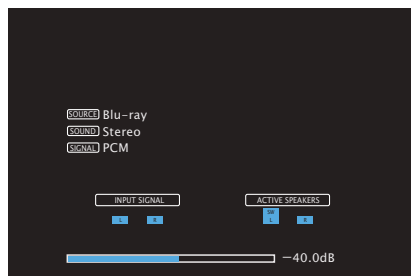

## Dane użytkownika

Aby pomóc nam w usprawnianiu naszych produktów i poprawie jakości obsługi, firma Denon gromadzi anonimowe informacje dotyczące sposobu użytkowania urządzenia (takie jak najczęściej używane źródła wejściowe, tryby dźwięku i ustawienia głośników).

Firma Denon nigdy nie udostępnia zgromadzonych informacji innym firmom.

<b>Tak:</b>	Przesyłaj informacje dotyczące stanu działania urządzenia.
<b>Nie:</b>	Nie przysyłaj informacji dotyczących stanu działania urządzenia.



## Zapisz i załaduj

Zapisz i przywróć ustawienia urządzenia za pomocą pamięci USB.



- Używaj pamięci USB, która ma przynajmniej 128 MB wolnego miejsca i została sformatowana w systemie plików FAT32. Dane mogą nie zostać prawidłowo zapisane/załadowane do niektórych pamięci USB.
- Zapisanie/załadowanie danych może potrwać do 10 minut. Nie wyłączaj zasilania, dopóki proces nie zostanie zakończony.

### Zapisywanie konfiguracji

Bieżące ustawienia urządzenia są przechowywane w pamięci USB.

Po prawidłowym zapisaniu ustawień na wyświetlaczu zostanie wyświetlony komunikat "Saved", a w pamięci USB zostanie utworzony plik "config.avr".



- Nie zmieniaj nazwy utworzonego pliku. Uniemożliwi to rozpoznanie pliku jako zawierającego ustawienia podczas ich przywracania.

### Załaduj konfigurację

Ustawienia zapisane w pamięci USB zostaną przywrócone.

Po prawidłowym przywróceniu zapisanych ustawień na wyświetlaczu zostanie wyświetlony komunikat "Loaded" i urządzenie zostanie automatycznie uruchomione ponownie.

## Blok.ustawień

Chroni ustawienia przed przypadkową zmianą.

### Zablokowane

<b>Włącz:</b>	Ochrona ustawień włączona.
---------------	----------------------------

<b>Wył. (Domyślne):</b>	Ochrona ustawień wyłączona.
-----------------------------	-----------------------------



- Chcąc skasować te ustawienia, ustaw parametr "Zablokowane" na "Wył."

#### UWAGA

- Jeśli parametr "Zablokowane" jest ustawiony na "Włącz", nie wyświetlane są żadne ustawienia oprócz "Blok.ustawień".



## Reset

Służy do przywracania ustawień do domyślnych wartości fabrycznych. Inicjowanie można wykonać w odniesieniu do wszystkich ustawień jednostki lub tylko ustawień sieci.

### ■ Ustawienia

Wszystkie ustawienia zostały przywrócone do domyślnych wartości fabrycznych.

### ■ Ustawienia sieci

Tylko ustawienia sieci zostały przywrócone do domyślnych wartości fabrycznych.



- Przed przywróceniem ustawień domyślnych użyj funkcji "Zapisz i załaduj" z menu, aby zapisać i przywrócić szczegóły różnych ustawień skonfigurowanych w urządzeniu. (📖 str. 157)
- Operację "Reset" można przeprowadzić także za pomocą przycisku na głównym module. Szczegółowe informacje na temat resetowania wszystkich ustawień do wartości fabrycznych można znaleźć w "Przywracanie ustawień fabrycznych" (📖 str. 179), a więcej informacji na temat resetowania ustawień sieci do wartości fabrycznych można znaleźć w "Przywracanie ustawień sieciowych" (📖 str. 180).

#### UWAGA

- Nie odłączaj zasilania ani nie wyłączaj urządzenia w trakcie inicjowania ustawień sieci.



## Obsługa odtwarzacza CD za pomocą pilota zdalnego sterowania

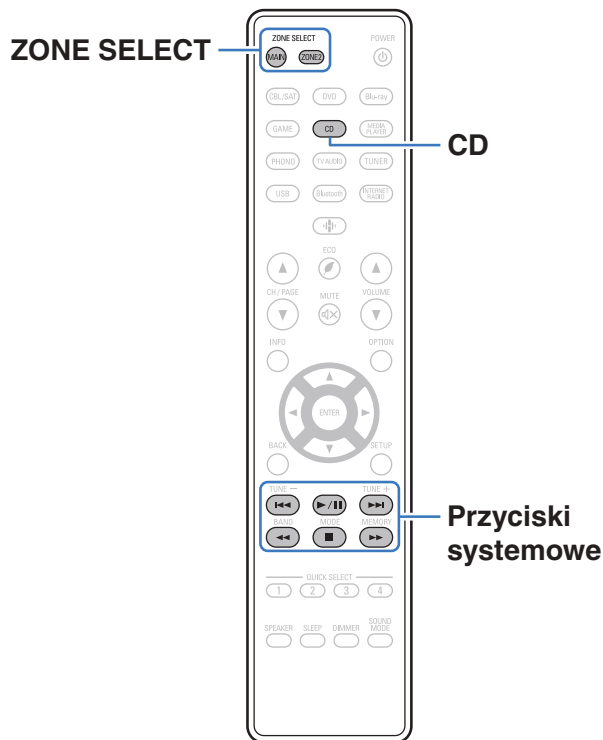

Naciśnij CD w sekcji z przyciskami wyboru źródła wejściowego, aby obsługiwać swój odtwarzacz CD Denon za pomocą przycisków systemu.

Przyciski obsługi	Funkcja
⏮ ⏪ ⏩ ⏭	Pomiń utwór
▶/	Powrót Odtwarzanie / Pauza
⏪ ⏩	Szybko do tyłu / Szybko do przodu
■	Stop



- Przycisk wyboru strefy nie świeci się w trybie obsługi CD, nawet po naciśnięciu przycisku systemu.
- Można wyjść z trybu obsługi CD poprzez naciśnięcie przycisku wyboru strefy, przycisku zasilania, przycisku źródła sygnału innego niż CD lub przycisku QUICK SELECT.



## Ograniczanie strefy działania za pomocą pilota zdalnego sterowania

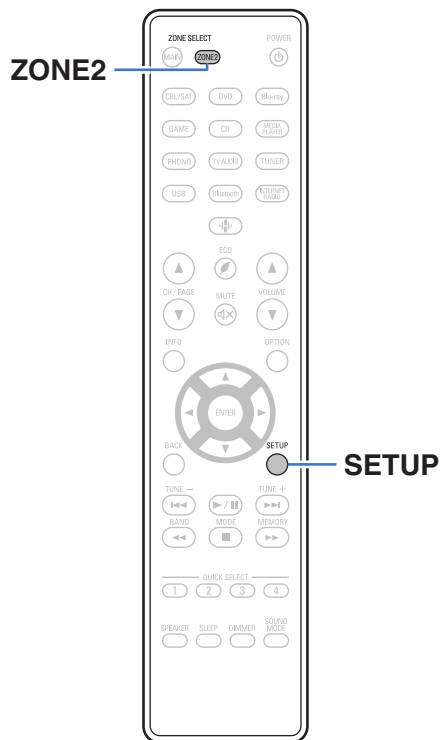

Operacje w strefie ZONE2 można wyłączyć za pomocą pilota zdalnego sterowania.

### 1 Naciśnij i przytrzymaj ZONE2 i SETUP.

Przyciski MAIN i ZONE2 migają.

### ■ Anulowanie ustawień

### 1 Naciśnij i przytrzymaj ZONE2 i SETUP podczas konfigurowania ustawień.

Przyciski MAIN i ZONE2 migają, a ustawienie zostaje anulowane.





## ■ Spis treści

### Wskazówki

Nie chcę przez pomyłkę ustawić zbyt dużej głośności	162
Chcę, aby po włączeniu zasilania przywrócone zostało ostatnie ustawienie głośności	162
Chcę połączyć wybrane źródło wideo z aktualnie wybraną muzyką	162
Chcę pomijać nieużywane źródła sygnałów	162
Chcę jednocześnie odtwarzać w domu, we wszystkich strefach tę samą muzykę	162
Chcę obsługiwać to urządzenie za pomocą pilota do telewizora	162

### Rozwiązywanie problemów

Zasilanie nie włącza się/jest wyłączone	164
Nie można uruchomić funkcji za pomocą pilota zdalnego sterowania	165
Brak jakichkolwiek informacji na wyświetlaczu amplitunera	165
Brak dźwięku	166
Nie można uzyskaćżądanego brzmienia	167
Dźwięk jest przerywany lub występuje szum	168
Brak obrazu na ekranie telewizora	169
Ekran menu nie jest wyświetlany na ekranie telewizora	170
Kolor ekranu menu oraz treści operacji wyświetlany na telewizorze różni się od standardowego	170
Nie można odtwarzać z urządzenia AirPlay	171
Nie można odtwarzać z urządzeń pamięci masowej USB	172
Nie można odtwarzać z urządzenia Bluetooth	173
Nie można odtwarzać radia internetowego	174
Nie można odtwarzać plików muzycznych z komputera lub serwera NAS	175
Nie można odtwarzać różnych usług online	176
Nie działa funkcja Sterowanie HDMI	176
Brak dostępu do sieci bezprzewodowej LAN	177
Komunikaty o błędach aktualizacji/uaktualnienia	178



## Wskazówki

### Nie chcę przez pomyłkę ustawić zbyt dużej głośności

- Ustaw górny limit głośności w opcji “Ogranicz.głoś.”. Zapobiega to przypadkowemu nadmiernemu zwiększeniu głośności np. przez dzieci. Opcję tę można ustawić dla każdej strefy. (“Głośność” (🔊 str. 123), “Ogranicz.głoś.” (🔊 str. 150))

### Chcę, aby po włączeniu zasilania przywrócone zostało ostatnie ustawienie głośności

- Po włączeniu zasilania, gdy zasilanie było ustawione na tryb czuwania, domyślnie przywracany jest ostatnio ustawiony poziom głośności. Aby użyć stałego poziomu głośności, ustaw opcję poziomu głośności po włączeniu zasilania w menu “Głoś.po włącz.”. Opcję tę można ustawić dla każdej strefy. (“Głośność” (🔊 str. 123), “Głoś.po włącz.” (🔊 str. 150))

### Chcę połączyć wybrane źródło wideo z aktualnie wybraną muzyką

- Ustaw “Wybór video” w opcji menu na “Włącz”. Możesz połączyć aktualną muzykę z wybranym źródłem sygnału wideo z dekodera, DVDItD. w trakcie słuchania muzyki z Tunera, CD, Phono, HEOS, USB lub Bluetooth. (🔊 str. 96)

### Chcę pomijać nieużywane źródła sygnałów

- Oznacz wybrane źródła sygnału jako nieużywane za pomocą opcji “Ukrycie źródła”. Dzięki temu nieużywane źródła sygnału będą pomijane podczas korzystania z przełącznika wyboru źródeł SOURCE SELECT. (🔊 str. 135)

### Chcę jednocześnie odtwarzać w domu, we wszystkich strefach tę samą muzykę

- Ustaw “Stereo wsz.stref” w opcji menu na “Start”. Muzykę można odtwarzać w innym pomieszczeniu (ZONE2) jednocześnie z odtwarzaniem w pomieszczeniu głównym (MAIN ZONE). (🔊 str. 97)

### Chcę obsługiwać to urządzenie za pomocą pilota do telewizora

- Wybierz “Receiver” w menu telewizora, na przykład “Wejście”\* lub “Sterowanie podłączonym urządzeniem HDMI”\*. Na ekranie telewizora pojawi się Proste Menu tego urządzenia. To Proste Menu można obsługiwać za pomocą pilota do telewizora.

\* Metoda wyboru różni się w zależności od posiadanego telewizora. Szczegółowe informacje zawiera instrukcja obsługi telewizora.



## Rozwiązywanie problemów

---

W przypadku pojawienia się problemu, najpierw sprawdź poniższe elementy:

1. **Czy podłączenia są prawidłowe?**
2. **Czy urządzenie jest obsługiwane zgodnie z instrukcją?**
3. **Czy inne urządzenia towarzyszące działają prawidłowo?**



- Jeśli powyższe kroki 1 do 3 nie poprawią sytuacji, ponowne uruchomienie urządzenia może to zrobić. Przytrzymaj przycisk  urządzenia do momentu, aż "Restart" pojawi się na wyświetlaczu, albo odłącz i ponownie podłącz przewód zasilania urządzenia.

Jeżeli urządzenie nie funkcjonuje prawidłowo, sprawdź odpowiednie objawy wymienione w tym rozdziale.

Jeśli objawy nie pasują do któregośkolwiek z tu opisanych, skontaktuj się ze sprzedawcą, gdyż może to być spowodowane usterką jednostki. W takim przypadku, odłącz urządzenie od zasilania i skontaktuj się ze sprzedawcą.



## Zasilanie nie włącza się/jest wyłączone

### Zasilanie nie włącza się.

- Upewnij się, czy przewód zasilania jest prawidłowo podłączony do gniazda zasilania. (🔧 str. 44)

### Zasilanie wyłącza się automatycznie.

- Włączona jest funkcja wyłącznika czasowego. Włącz ponownie zasilanie. (🔧 str. 103)
- “Auto wyłączenie” jest ustawiony. Tryb “Auto wyłączenie” jest włączany, jeśli przez określony czas nie zostanie wykonana żadna operacja. Aby wyłączyć “Auto wyłączenie”, ustaw “Auto wyłączenie” w menu na “Wył.”. (🔧 str. 149)

### Zasilanie jest wyłączane a wskaźnik zasilania migota na czerwono z częstotliwością raz na 2 sekundy.

- Układ zabezpieczający został uaktywniony z powodu wzrostu temperatury w urządzeniu. Wyłącz zasilanie, odczekaj około godziny aż urządzenie wystarczająco wystygnie, a następnie ponownie włącz zasilanie. (🔧 str. 191)
- Urządzenie to przenieś w miejsce o dobrej wentylacji.

### Zasilanie jest wyłączane a wskaźnik zasilania migota na czerwono z częstotliwością raz na 0,5 sekundy.

- Sprawdź, czy odpowiednie głośniki są właściwie podłączone. Mogło dojść do zadziałania obwodu zabezpieczającego z powodu zwarcia przewodów głośnikowych ze sobą lub z panelem tylnym urządzenia. Po odłączeniu przewodu zasilania wykonaj odpowiednie czynności naprawcze, poprawiając połączenia. (🔧 str. 27)
- Zmniejsz głośność i włącz ponownie zasilanie. (🔧 str. 46)
- Problem w obwodach wzmacnienia amplitunera. Odłącz kabel zasilania i skontaktuj się z naszym centrum obsługi klienta.

### Zasilanie nie wyłącza się nawet po naciśnięciu przycisku zasilania, a na wyświetlaczu jest widoczny komunikat “ZONE2 On”.

- Zasilanie strefy ZONE2 jest włączone. Aby wyłączyć zasilanie urządzenia (czuwanie), naciśnij ZONE2 ON/OFF na urządzeniu głównym lub naciśnij przycisk POWER , po naciśnięciu przycisku ZONE2 na pilocie zdalnego sterowania, aby wyłączyć zasilanie strefy ZONE2.



## Nie można uruchomić funkcji za pomocą pilota zdalnego sterowania

### Nie można uruchomić funkcji za pomocą pilota zdalnego sterowania

- Baterie są zużyte. Wymień na nowe. (👉 str. 9)
- Używaj pilota z odległości nie większej niż 7 metrów od urządzenia i ustaw pilot pod kątem do 30° lub mniejszym. (👉 str. 9)
- Usuń przedmioty znajdujące się pomiędzy tym urządzeniem a pilotem zdalnego sterowania.
- Ułóż baterie prawidłowo wewnątrz pilota zgodnie z oznaczeniami ⊕ oraz ⊖. (👉 str. 9)
- Czujnik pilota zdalnego sterowania oświetlony jest silnym światłem (bezpośrednie światło słoneczne, lampa fluorescencyjna, itp.). Przesuń pilota w miejsce, gdzie nie będzie bezpośrednio oświetlony silnym światłem.
- Strefa docelowa obsługi nie odpowiada ustawieniom strefy na pilocie zdalnego sterowania. Naciśnij przycisk MAIN lub ZONE2, aby wybrać strefę działania pilota zdalnego sterowania. (👉 str. 120)
- W przypadku korzystania z urządzenia wideo 3D pilot zdalnego sterowania niniejszego urządzenia może nie działać poprawnie z powodu efektów komunikacji bezprzewodowej między urządzeniami (np. między telewizorem a okularami 3D). W takim przypadku należy zmienić orientację urządzeń wykorzystujących komunikację bezprzewodową 3D, aby nie zakłócała ona działania pilota zdalnego sterowania niniejszego urządzenia.
- Tryb działania pilota używany do obsługi odtwarzacza CD. Naciśnij odpowiedni przycisk wyboru strefy (MAIN lub ZONE2), aby obsługiwać HEOS Music lub Tuner. (👉 str. 159)

## Brak jakichkolwiek informacji na wyświetlaczu amplitunera

### Wyświetlacz jest wyłączony.

- Dla parametru “Ściemniacz” w menu wybierz opcję inną niż “Wygaszony”. (👉 str. 151)
- W trybie “Pure Direct” wyświetlacz jest wyłączony. (👉 str. 98)



## Brak dźwięku

### Z głośników nie wydobywa się żaden dźwięk.

- To urządzenie obsługuje odtwarzanie analogowych sygnałów audio i sygnałów PCM (2-kanalowych). Aby odtwarzać z takich źródeł jako płyty Dolby Digital, ustaw "PCM 2ch" jako format audio w ustawieniach urządzenia audio.
- Sprawdź podłączenia wszystkich urządzeń. (🔊 str. 27)
- Wsuń do oporu przewody do zacisków.
- Sprawdź, czy złącza wejściowe i wyjściowe nie zostały podłączone odwrotnie.
- Sprawdź, czy kable nie są uszkodzone.
- Sprawdź, czy przewody głośnikowe są prawidłowo podłączone. Sprawdź, czy rdzenie przewodów mają dobry styk z elementami metalowymi zacisków głośnikowych. (🔊 str. 27)
- Popraw mocowanie kabli w zaciskach głośnikowych. Sprawdź, czy zaciski głośnikowe nie są obluzowane. (🔊 str. 27)
- Sprawdź, czy wybrano właściwe źródło dźwięku. (🔊 str. 46)
- Ustaw regulator głośności. (🔊 str. 47)
- Wyłącz tryb wyciszenia (mute). (🔊 str. 47)
- Sprawdź ustawienia złącza wejścia dźwięku cyfrowego. (🔊 str. 132)
- Sprawdź ustawienia wyjścia dźwięku cyfrowego na podłączonym urządzeniu. W niektórych urządzeniach wyjście dźwięku cyfrowego jest domyślnie wyłączone.
- Jeżeli do gniazda PHONES na urządzeniu głównym podłączone zostaną słuchawki, dźwięk nie będzie wyprowadzany przez gniazdo głośników ani przez złącze SUBWOOFER.
- Sprawdź ustawienia przycisku SPEAKERS.

### Brak dźwięku w przypadku korzystania z połączenia DVI-D.

- Brak dźwięku po podłączeniu urządzenia wyposażonego w złącze DVI-D. Wykonaj oddzielne podłączenie dźwięku.



## Nie można uzyskać żądanego brzmienia

### Nie można zwiększyć głośności.

- Zbyt niska nastawa głośności maksymalnej. Ustaw głośność maksymalną za pomocą opcji "Limiter" w menu. (🔧 str. 123)
- W zależności od formatu wejściowego dźwięku wykonywana jest korekta poziomu głośności dlatego głośność nie może przekroczyć limitu górnego.

### Brak dźwięku w przypadku korzystania z połączenia HDMI.

- Sprawdź podłączenia HDMI. (🔧 str. 33)
- Wyprowadzając przez głośniki sygnał HDMI audio, ustaw "Wyj.HDMI Audio" w menu na "OdbiornikaStereo". Aby odtwarzać sygnał z telewizora, wybierz opcję "TV". (🔧 str. 124)
- W przypadku korzystania z funkcji Sterowanie HDMI należy sprawdzić, czy wyjście audio w telewizorze jest ustawione na wzmacniacz AV. (🔧 str. 100)

### Z jednego z głośników nie wydobywa się żaden dźwięk.

- Sprawdź, czy kable głośnikowe są prawidłowo podłączone.
- Sprawdź, czy wybrano "Tak" dla ustawienia "Subwoofer" w menu. (🔧 str. 136)

### Z subwoofer nie dochodzi dźwięk.

- Sprawdź podłączenia subwoofer.
- Włącz zasilanie subwoofer.
- Ustaw "Subwoofer" – "Subwoofer" w menu, na "Tak". (🔧 str. 136)

### "Restorer" nie może zostać wybrany.

- Upewnij się, że doprowadzony został sygnał analogowy lub PCM (częstotliwość próbkowania = 44,1/48 kHz). (🔧 str. 121)
- Przełącz na tryb dźwięku inny niż tryb "Direct" lub "Pure Direct". (🔧 str. 98)

### Podczas używania ZONE2 nie jest odtwarzany dźwięk.

- Nie można odtwarzać cyfrowego sygnału audio ze złącza HDMI lub cyfrowych złączy audio (OPTICAL/COAXIAL). Użyj połączeń analogowych.
- Słuchając dźwięku z urządzenia Bluetooth w strefie ZONE2, należy usunąć wszystkie przeszkody między urządzeniem Bluetooth i amplitunerem, a także używać go w zasięgu około 30 m.



## Dźwięk jest przerywany lub występuje szum

**Podczas odtwarzania dźwięku z radia internetowego lub urządzenia USB jest on od czasu do czasu przerywany.**

- Do przerw w odtwarzaniu może dochodzić na skutek niskiej szybkości transferu urządzenia USB.
- Prędkość komunikacji sieciowej jest niska lub stacja radiowa jest mocno obciążona.

**Podczas rozmowy telefonicznej za pośrednictwem urządzenia iPhone występują zakłócenia dźwięku odtwarzanego przez niniejsze urządzenie.**

- Podczas rozmowy należy zachować odległość przynajmniej 20 cm pomiędzy urządzeniem iPhone a niniejszym urządzeniem.

**Zakłócenia często występują podczas odbioru stacji FM/DAB.**

- Zmień orientację lub pozycję anteny. (🔧 str. 40)
- Użyj zewnętrznej anteny. (🔧 str. 40)
- Przewód antenowy oddal od innych kabli połączeniowych. (🔧 str. 40)

**Dźwięki wydają się być zniekształcone.**

- Zmniejsz głośność. (🔊 str. 47)
- Ustaw "Wyt." na "Tryb ECO". Gdy "Tryb ECO" jest ustawiony na "Włącz" lub "Automatyczna", dźwięk może być zniekształcony przy wysokim poziomie głośności odtwarzania. (🔊 str. 146)

**Przerwy w odtwarzaniu dźwięku podczas korzystania z połączenia Wi-Fi.**

- Pasma częstotliwości wykorzystywane przez bezprzewodową sieć LAN jest także wykorzystywane przez kuchenki mikrofalowe, telefony bezprzewodowe, bezprzewodowe kontrolery gier i inne urządzenia bezprzewodowej sieci LAN. Korzystanie z takich urządzeń w tym samym czasie, co z tego urządzenia, może powodować przerwy w odtwarzaniu dźwięku z powodu zakłóceń elektronicznych. Przerwom w odtwarzaniu dźwięku można zapobiegać, stosując następujące metody. (🔧 str. 41)
  - Umieść urządzenia powodujące zakłócenia z dala od tego urządzenia.
  - Wyłącz zasilanie urządzeń powodujących zakłócenia.
  - Zmień ustawienia kanału routera, na którym jest połączone to urządzenie. (Szczegółowe informacje na temat zmiany kanału zawiera instrukcja obsługi routera bezprzewodowego).
  - Wykorzystaj przewodowe połączenie z siecią LAN.
- W zależności od środowiska bezprzewodowej sieci LAN dźwięk odtwarzania może być przerywany szczególnie podczas odtwarzania dużych plików muzycznych. W taki razie należy użyć przewodowej sieci LAN. (🔧 str. 140)





## Brak obrazu na ekranie telewizora

### Brak obrazu.

- Sprawdź podłączenia wszystkich urządzeń. (🔍 str. 33)
- Wsuń do oporu przewody do zacisków.
- Sprawdź, czy złącza wejściowe i wyjściowe nie zostały podłączone odwrotnie.
- Sprawdź, czy kable nie są uszkodzone.
- Dopasuj ustawienia wejść do złącza wejściowego telewizora podłączonego do amplitunera. (🔍 str. 132)
- Sprawdź, czy wybrano właściwe źródło dźwięku. (🔍 str. 46)
- Sprawdź ustawienia złącza wejścia video. (🔍 str. 132)
- Sprawdź, czy rozdzielczość odtwarzacza odpowiada rozdzielczości telewizora. (🔍 str. 155)
- Upewnij się, że odbiornik TV jest zgodny z zabezpieczeniami przed kopiowaniem (HDCP). Jeżeli podłączone urządzenie nie jest zgodne z HDCP, sygnał video nie będzie wyprowadzany prawidłowo. (🔍 str. 183)
- Aby odtwarzać treści, do których prawa autorskie są chronione przez HDCP 2.2 lub HDCP 2.3, należy używać odtwarzacza i telewizora kompatybilnego z obsługą HDCP 2.2 lub HDCP 2.3.
- Aby odtwarzać sygnał wideo 4K, należy użyć "High Speed HDMI Cable" lub "High Speed HDMI Cable with Ethernet". W celu uzyskania wyższej wierności w przypadku sygnału wideo 4K, zaleca się używanie "Premium High Speed HDMI Cables" lub "Premium High Speed HDMI Cables with Ethernet" opatrzonych etykietą HDMI Premium Certified Cable na opakowaniu produktu.

### Na telewizorze podłączonym przez złącze DVI-D brak obrazu.

- W przypadku urządzeń podłączonych przez złącze DVI-D, w niektórych kombinacjach urządzeń mogą one nie pracować prawidłowo z powodu wbudowanego zabezpieczenia przed kopiowaniem materiałów chronionych prawem autorskim (HDCP). (🔍 str. 183)

### Gdy wyświetlane jest menu, brak obrazu wideo na ekranie telewizora.

- Odtwarzany film nie pojawi się w tle menu, gdy menu jest obsługiwane podczas odtwarzania następujących sygnałów wideo.
  - Niektóre obrazy zawartości wideo 3D
  - Obrazy o komputerowej rozdzielczości (na przykład: VGA)
  - Wideo o formacie innym niż 16:9 lub 4:3
  - Wideo 4K
  - Niektóre sygnały HDR



## Ekran menu nie jest wyświetlany na ekranie telewizora

**Ekran menu lub ekran informacji o stanie nie jest wyświetlany na ekranie telewizora.**

- Ekran menu jest wyświetlany tylko na tym urządzeniu i na telewizorze podłączonym za pomocą kabla HDMI. Jeżeli urządzenie jest podłączone do telewizora przy użyciu innego złącza wyjściowego wideo, należy wykonywać operacje, patrząc na wyświetlacz urządzenia.
- Informacje o stanie nie pojawią się na ekranie telewizora, kiedy są odtwarzane następujące sygnały wideo.
  - Niektóre obrazy zawartości wideo 3D
  - Obrazy o komputerowej rozdzielczości (na przykład: VGA)
  - Wideo o rozdzielczości innej niż 16:9 lub 4:3
  - Niektóre sygnały HDR
- Podczas konwertowania wideo 2D na wideo 3D w telewizorze, ekran menu lub ekran informacji o statusie nie jest prawidłowo wyświetlany. (👉 str. 156)
- Dla opcji "Format TV" w menu wybierz ustawienie odpowiednie dla danego telewizora. (👉 str. 131)

## Kolor ekranu menu oraz treści operacji wyświetlany na telewizorze różni się od standardowego

**Kolor ekranu menu oraz treści operacji wyświetlany na telewizorze jest inny.**

- Podczas obsługi urządzenia i odtwarzania sygnałów HDR, wyświetlane mogą być inne kolory lub inny ekran menu niż zwykle. Przyczyną jest charakterystyka tych sygnałów HDR, a nie nieprawidłowe działanie.



## Nie można odtwarzać z urządzenia AirPlay

### Ikona AirPlay nie jest wyświetlana w iTunes, urządzeniu iPhone/iPod touch/iPad.

- Amplituner oraz komputer albo iPhone/iPod touch/iPad nie są podłączone do tej samej sieci (LAN). Podłącz je do tej samej sieci LAN co amplituner. (🔧 str. 41)
- Oprogramowanie wewnętrzne (firmware) iTunes / iPhone / iPod touch / iPad nie jest zgodne z funkcją AirPlay. Zaktualizuj oprogramowanie wewnętrzne do najnowszej wersji.

### Sygnal audio nie jest wprowadzany.

- Głośność iTunes / iPhone / iPod touch / iPad jest ustawiona na poziom minimalny. Głośność iTunes / iPhone / iPod touch / iPad jest powiązana z ustawieniem głośności amplitunera. Ustaw odpowiedni poziom dźwięku.
- Nie włączono odtwarzania AirPlay lub nie wybrano amplitunera. Kliknij ikonę AirPlay w iTunes lub urządzeniu / iPhone / iPod touch / iPad i wybierz amplituner. (🔧 str. 88)

### Podczas odtwarzania AirPlay na urządzeniu iPhone / iPod touch / iPad dźwięk jest przerywany.

- Zamknij aplikacje uruchomione w tle na iPhone/iPod touch/iPad, a następnie uruchom ponownie za pomocą AirPlay.
- Pewne czynniki zewnętrzne mogą zakłócać komunikację bezprzewodową. Zmodyfikuj środowisko sieciowe za pomocą odpowiednich środków zaradczych, takich jak skrócenie odległości od bezprzewodowego punktu dostępu LAN.

### Nie można uruchomić funkcji odtwarzania iTunes za pomocą pilota zdalnego sterowania.

- Włącz w iTunes ustawienie "Pozwól na sterowanie głośnością iTunes z głośników bezprzewodowych". Po wykonaniu tej czynności możesz uruchamiać odtwarzanie, wstrzymywać odtwarzanie i zmieniać utwory za pomocą pilota zdalnego sterowania.



## Nie można odtwarzać z urządzeń pamięci masowej USB

### Pamięć USB nie jest rozpoznawana.

- Odłącz i ponownie podłącz urządzenie pamięci masowej USB. (🔍 str. 39)
- Obsługiwane są urządzenia pamięci USB zgodne z klasą pamięci masowej.
- Amplituner nie obsługuje połączenia za pomocą koncentratora USB. Podłącz pamięć USB bezpośrednio do portu USB.
- Pamięć USB musi być sformatowana w formacie FAT32 lub NTFS.
- Nie gwarantuje się działania wszystkich urządzeń pamięci USB. Niektóre urządzenia pamięci USB nie są rozpoznawane. W przypadku korzystania z zewnętrznego dysku twardego USB, wymagającego zasilania przez zasilacz sieciowy, należy korzystać z zasilacza dołączonego do dysku.

### Nie są wyświetlane pliki znajdujące się w urządzeniu pamięci USB.

- Nie są wyświetlane pliki w formacie nieobsługiwanym przez amplituner. (🔍 str. 48)
- Urządzenie może wyświetlać pliki maksymalnie w ośmiu warstwach folderów. Dla każdej warstwy może być wyświetlone maksymalnie 5000 plików (folderów). W razie potrzeby zmień strukturę plików w urządzeniu pamięci USB.
- Jeśli na urządzeniu pamięci USB znajduje się kilka partycji, wyświetlane są wyłącznie pliki z pierwszej partycji.

### Urządzenia iOS oraz Android nie są rozpoznawane.

- Port USB tego urządzenia nie obsługuje odtwarzania z urządzeń iOS oraz Android.

### Pliki zapisane w pamięci USB nie mogą być odtwarzane.

- Format pliku nie jest obsługiwany przez amplituner. Sprawdź, jakie formaty plików są obsługiwane przez amplituner. (🔍 str. 184)
- Próbujesz odtworzyć plik z zabezpieczeniem autorskim. Pliki z zabezpieczeniem autorskim nie będą odtwarzane w tym urządzeniu.
- Odtwarzanie może nie być możliwe, jeśli wielkość pliku Album Art przekracza 2 MB.



## Nie można odtwarzać z urządzenia Bluetooth

### Do urządzenia nie można podłączyć urządzeń Bluetooth.

- Funkcja Bluetooth na urządzeniu Bluetooth nie została włączona. Aby włączyć funkcję Bluetooth, patrz instrukcja obsługi urządzenia Bluetooth.
- Przybliż urządzenie Bluetooth do tego urządzenia.
- Urządzenie Bluetooth nie może połączyć się z tym urządzeniem, jeśli nie jest zgodne z profilem A2DP.
- Wyłącz i ponownie włącz zasilanie urządzenia Bluetooth, a następnie spróbuj ponownie.

### Dźwięk jest obcięty.

- Przybliż urządzenie Bluetooth do tego urządzenia.
- Usuń przeszkody pomiędzy tym urządzeniem a urządzeniem Bluetooth.
- Aby uniknąć zakłóceń elektromagnetycznych, należy umieścić to urządzenie z dala od kucharek mikrofalowych, urządzeń sieci bezprzewodowej LAN i innych urządzeń Bluetooth.
- Odłącz i ponownie podłącz urządzenie Bluetooth.



## Nie można odtwarzać radia internetowego

### Lista nadających stacji radiowych nie jest wyświetlana.

- Przewód LAN nie został prawidłowo podłączony lub nastąpiło odłączenie od sieci. Sprawdź status podłączenia. (👉 str. 41)
- Uruchom tryb diagnostyki połączenia sieciowego.

### Nie można odtwarzać radia internetowego.

- Format radia internetowego nie jest obsługiwany przez amplituner. Urządzenie może odtwarzać takie formaty jak MP3, WMA oraz AAC. (👉 str. 187)
- W routerze włączona jest funkcja zapory. Sprawdź ustawienia zapory.
- Niewłaściwie ustawiono adres IP. (👉 str. 141)
- Sprawdź, czy router jest włączony.
- Aby uzyskać adres IP automatycznie, włącz funkcję serwera DHCP na routerze. Ustaw również funkcję DHCP w amplitunerze na "Włącz". (👉 str. 141)
- Aby ręcznie skonfigurować adres IP, ustaw w urządzeniu adres IP. (👉 str. 141)
- Niektóre rozgłośnie radiowe mają przerwy w nadawaniu. W takim przypadku brak dźwięku. Odczekaj chwilę i wybierz tę samą stację lub wybierz inną stację radiową. (👉 str. 73)
- Wybrana stacja radiowa nie działa. Wybierz działającą stację radiową.

### Nie można połączyć się ulubioną stacją radiową.

- Stacja radiowa aktualnie nie działa. Zaprogramuj działające stacje radiowe.



## Nie można odtwarzać plików muzycznych z komputera lub serwera NAS

### Nie można odtwarzać plików zapisanych w komputerze.

- Pliki zapisane zostały w formacie nie obsługiwanym przez ten system. Zarejestruj plik w odpowiednim formacie. (🔍 str. 186)
- Pliki z zabezpieczeniem autorskim nie będą odtwarzane w tym urządzeniu.
- Port USB nie może być użyty do połączenia z komputerem.
- Ustawienia udostępniania mediów na serwerze lub NAS nie aktywują tej jednostki. Zmień ustawienia w celu uruchomienia tej jednostki. Szczegółowe informacje można znaleźć w instrukcji obsługi dostarczonej z serwerem lub urządzeniem NAS.

### Nie znaleziono serwera lub nie ma możliwości połączenia z serwerem.

- Zadziałało oprogramowanie zaporowe (firewall) w komputerze lub routerze. Sprawdź ustawienia (firewall) w komputerze lub routerze.
- Komputer nie został włączony. Włącz zasilanie.
- Serwer nie działa. Uaktywnij serwer.
- Niepoprawny adres IP urządzenia. Sprawdź adres IP urządzenia. (🔍 str. 139)

### Nie można odtwarzać plików muzycznych z komputera.

- Nawet w przypadku podłączenia komputera do portu USB amplitunera nie można odtwarzać plików muzycznych z komputera. Podłącz komputer lub do amplitunera poprzez sieć LAN. (🔍 str. 41)

### Nie są wyświetlane pliki z komputera lub serwera NAS.

- Nie są wyświetlane pliki w formacie nieobsługiwanym przez amplituner. (🔍 str. 186)

### Nie można odtwarzać plików muzycznych przechowywanych na urządzeniu NAS.

- Jeżeli używane urządzenie NAS jest zgodne ze standardem DLNA, włącz funkcję serwera DLNA w ustawieniach urządzenia NAS.
- Jeżeli używane urządzenie NAS nie jest zgodne ze standardem DLNA, użyj komputera do odtwarzania muzyki. Skonfiguruj funkcję udostępniania multimediów w programie Windows Media Player i dodaj urządzenie NAS do wybranego folderu odtwarzania.
- Jeżeli połączenie jest zastrzeżone, ustaw urządzenie audio jako urządzenie docelowe połączenia.



## Nie można odtwarzać różnych usług online

### Nie można odtwarzać różnych usług online.

- Usługa online mogła zostać wycofana.

## Nie działa funkcja Sterowanie HDMI

### Nie działa funkcja Sterowanie HDMI.

- Sprawdź, czy parametr “Sterowanie HDMI” w menu jest ustawiony na “Włącz”. (👉 str. 126)
- Nie można obsługiwać urządzeń niezgodnych z funkcją Sterowanie HDMI. Dodatkowo, w zależności od podłączonego urządzenia lub ustawień, funkcja Sterowanie HDMI może nie działać. W takim przypadku należy sterować urządzeniem zewnętrznym bezpośrednio. (👉 str. 100)
- Sprawdź, czy funkcja Sterowanie HDMI jest włączona we wszystkich urządzeniach podłączonych do urządzenia. (👉 str. 100)
- W przypadku dokonania zmian związanych z połączeniem, takich jak podłączanie dodatkowego urządzenia HDMI mogą zostać zainicjalizowane ustawienia łącza. Wyłącz amplituner i urządzenia podłączone przez złącze HDMI a następnie włącz je ponownie. (👉 str. 100)





## Brak dostępu do sieci bezprzewodowej LAN

### Brak dostępu do sieci.

- Nazwa sieci (SSID), hasło i ustawienia szyfrowania nie zostały prawidłowo skonfigurowane. Skonfiguruj ustawienia sieciowe zgodnie ze szczegółami ustawień tego urządzenia. (📖 str. 141)
- Przed ponownym połączeniem, zmniejsz odległość od punktu dostępowego bezprzewodowej sieci LAN i usuń wszelkie przeszkody, aby ułatwić dostęp. Umieść to urządzenie z dala od mikrofalówek i innych punktów dostępowych sieci.
- Skonfiguruj ustawienia kanału punktu dostępowego tak, aby był on inny niż kanały używane przez inne sieci.
- Amplituner nie jest zgodny z WEP (TSN).

### Nie można uzyskać połączenia z WPS Router.

- Sprawdź, czy w routerze jest włączony tryb WPS.
- Naciśnij przycisk WPS na routerze, a następnie w ciągu 2 minut naciśnij przycisk “Połącz” (Connect) wyświetlony na ekranie telewizora.
- Wymagany jest router/ustawienia zgodne ze standardem WPS 2.0. Ustaw czas szyfrowania na “Brak”, “WPA-PSK (AES)” lub WPA2-PSK (AES). (📖 str. 141)
- Jeśli aktualna metoda szyfrowania w routerze to WEP/WPA-TKIP/WPA2-TKIP, nie można nawiązać połączenia za pomocą przycisku WPS znajdującego się na routerze. W takim wypadku użyj metody “Skanuj sieci” lub “Ręczne”.

### Nie można nawiązać połączenia z siecią za pomocą urządzenia iPhone/iPod touch/iPad.

- Uaktualnij oprogramowanie urządzeń iPhone/iPod touch/iPad do najnowszej wersji.
- Przy konfigurowaniu ustawień poprzez połączenie bezprzewodowe, musi być obsługiwany system iOS 7 lub nowszy.



## Komunikaty o błędach aktualizacji/uaktualnienia

Jeśli aktualizacja/uaktualnienie zostanie zakłócone lub nie powiedzie się, wówczas pojawi się komunikat o błędzie.

Wyświetlacz	Opis
<b>Connection failed. Please check your network, then try again.</b>	Połączenie sieciowe jest niestabilne. Połączenie z serwerem nie powiodło się. Sprawdź otoczenie sieciowe i ponów próbę aktualizacji.
<b>Update failed. Please check your network, then try again.</b>	Pobieranie oprogramowania firmware nie powiodło się. Sprawdź otoczenie sieciowe i ponów próbę aktualizacji.
<b>Upgrade failed. Please check your network, then try again.</b>	Pobieranie oprogramowania firmware nie powiodło się. Sprawdź otoczenie sieci i ponów próbę aktualizacji.
<b>Please check your network, unplug and reconnect the power cord, and try again.</b>	Aktualizacja nie powiodła się. Naciśnij i przytrzymaj przycisk  na amplitunerze przez ponad 5 sekund lub odłącz i ponownie podłącz przewód zasilania. Aktualizacja zostanie automatycznie wznowiona.
<b>Please contact customer service in your area.</b>	Urządzenie może być uszkodzone. Skontaktuj się z lokalnym centrum obsługi klienta.





## Przywracanie ustawień fabrycznych

Jeśli wskaźniki będą nieprawidłowe lub nie będzie można obsługiwać urządzenia, ponowne uruchomienie może naprawić problem. Zalecamy ponowne uruchomienie urządzenia przed przywróceniem ustawień do wartości domyślnych. (🔧 str. 163)

Jeśli działanie nie ulegnie poprawie w wyniku ponownego uruchomienia urządzenia, wykonaj następujące czynności.

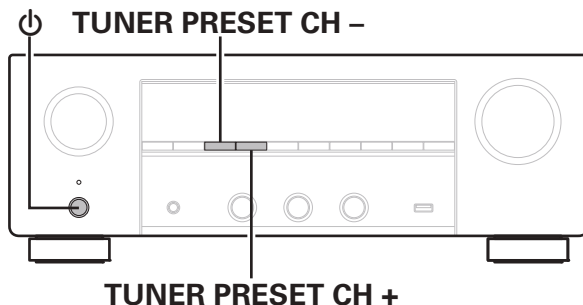
Różne ustawienia zostały przywrócone do domyślnych wartości fabrycznych. Ponownie wprowadź ustawienia.



- 1** Wyłącz urządzenie korzystając z przełącznika .
- 2** Naciśnij przycisk , jednocześnie naciskając przycisk TUNER PRESET CH + oraz TUNER PRESET CH -.
- 3** Zdejmij palce z obydwu przycisków, gdy "Initialized" pojawi się na wyświetlaczu.



- Przed przywróceniem ustawień domyślnych użyj funkcji "Zapisz i załaduj" z menu, aby zapisać i przywrócić szczegóły różnych ustawień skonfigurowanych w urządzeniu. (🔧 str. 157)
- Można także zresetować wszystkie ustawienia do domyślnych ustawień fabrycznych za pomocą "Reset" - "Ustawienia" w menu. (🔧 str. 158)



## Przywracanie ustawień sieciowych

Jeśli nie można odtworzyć zawartości sieci lub podłączyć urządzenia do sieci, ponowne uruchomienie może naprawić problem. Zalecamy ponowne uruchomienie urządzenia przed przywróceniem ustawień do wartości domyślnych. (☞ str. 163)

Jeśli działanie nie ulegnie poprawie w wyniku ponownego uruchomienia urządzenia, wykonaj następujące czynności.

Ustawienia sieci zostały przywrócone do domyślnych wartości fabrycznych. Ponownie wprowadź ustawienia.

Pomimo tego ustawienia menu “Audio”, “Video” oraz “Głośniki” nie zostały zresetowane.

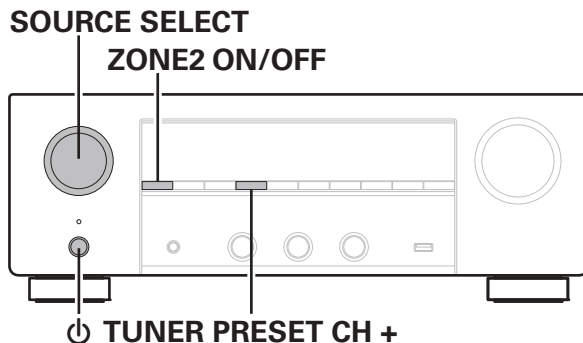

- 1** Naciśnij przycisk , aby włączyć zasilanie urządzenia.
- 2** Włącz SOURCE SELECT, aby wybrać “HEOS Music”.
- 3** Naciśnij i przytrzymaj jednocześnie TUNER PRESET CH + oraz ZONE2 ON/OFF w urządzeniu głównym przez co najmniej 3 sekundy.
- 4** Zdejmij palce z obydwu przycisków, gdy “Network Reset...” pojawi się na wyświetlaczu.
- 5** Po ukończeniu resetowania na ekranie wyświetlany jest komunikat “Completed”.



- Przed przywróceniem ustawień domyślnych użyj funkcji “Zapisz i załaduj” z menu, aby zapisać i przywrócić szczegóły różnych ustawień skonfigurowanych w urządzeniu. (☞ str. 157)
- Można także zresetować ustawienia sieci do domyślnych ustawień fabrycznych za pomocą “Reset” - “Ustawienia sieci” w menu. (☞ str. 158)

### UWAGA

- Nie wyłączaj zasilania, aż do ukończenia resetowania.



## Informacje dotyczące HDMI

HDMI to skrót od High-Definition Multimedia Interface, będącym cyfrowym interfejsem AV, który można podłączyć do odbiornika TV lub wzmacniacza.

Złącze HDMI pozwala przysyłać obraz wideo w jakości HD i wysokiej jakości formaty dźwięku zastosowane w odtwarzaczach Blu-ray, co nie było możliwe w przypadku analogowej transmisji wideo.

Co więcej, w przypadku złącza HDMI sygnały audio i wideo można przysyłać jednym kablem HDMI, podczas gdy w przypadku połączeń konwencjonalnych konieczne było stosowanie oddzielnych kabli audio i wideo. Pozwala to uprościć okablowanie, które i tak jest dość skomplikowane w systemach kina domowego.

Urządzenie to obsługuje poniższe funkcje HDMI.

- **Deep Color**

Technologia obrazowania obsługiwana przez standard HDMI. Inaczej niż w przypadku standardu RGB lub YCbCr, w którym używane jest 8 bitów (256 odcieni) na każdy kolor, stosuje się 10 bitów (1024 odcieni), 12 bitów (4096 odcieni) lub 16 bitów (65536 odcieni), aby uzyskać wyższą wierność kolorów.

Obydwa urządzenia połączone złączem HDMI muszą obsługiwać standard Deep Color.

- **x.v.Color**

Funkcja ta pozwala wyświetlać kolory HDTV z bardziej dokładnym odwzorowaniem. Umożliwia uzyskanie naturalnych, żywych kolorów. "x.v.Color" to znak towarowy firmy Sony Corporation.

- **3D**

To urządzenie obsługuje sygnał wejściowy i wyjściowy 3D (trójwymiarowy) video standardu HDMI. Aby odtworzyć wideo 3D, niezbędny jest telewizor i odtwarzacz obsługujący funkcję HDMI 3D oraz okulary 3D.

- **4K**

Amplituner obsługuje sygnał wejściowy i wyjściowy o rozdzielczości 4K (3840 × 2160 pikseli) na złączu HDMI.

- **Content Type**

Ustawienia dostosowywane są automatycznie w zależności od wyjścia wideo (informacja o treści).

- **Adobe RGB color, Adobe YCC601 color**

Standard przestrzeni kolorów firmy Adobe Systems Inc. Ponieważ jest szerszy niż RGB, zapewnia żywsze i bardziej naturalne obrazy.

- **sYCC601 color**

Każda z przestrzeni kolorów definiuje paletę dostępnych kolorów, która jest szersza od tradycyjnego modelu kolorów RGB i jest bliższa pełnemu zakresowi kolorów rozróżnialnych przez oko ludzkie.

- **ALLM (Automatyczny tryb niskiego opóźnienia)**

Urządzenie automatycznie przechodzi w tryb niskiego opóźnienia w zależności od treści odtwarzania, podczas używania telewizora i konsoli do gier kompatybilnej z funkcją ALLM.



**• Auto Lip Sync**

Funkcja ta umożliwia automatyczne korygowanie opóźnienia pomiędzy sygnałem audio i wideo.

Użyj telewizora obsługującego funkcję Auto Lip Sync.

**• HDMI Pass Through**

Nawet jeżeli amplituner znajduje się w trybie oczekiwania, sygnały obecne na złączu wejściowym HDMI są przekazywane do telewizora lub innego urządzenia podłączonego do złącza wyjściowego HDMI.

**• Sterowanie HDMI**

W przypadku podłączenia urządzenia i telewizora lub odtwarzacza z obsługą funkcji Sterowanie HDMI za pomocą kabla HDMI i włączenia funkcji Sterowanie HDMI na każdym urządzeniu, urządzenia mogą wzajemnie sterować swoją pracą.

- Łącze wyłączenia zasilania  
Wyłączenie zasilania amplitunera można zsynchronizować z wyłączeniem zasilania odbiornika TV.
- Przełączanie docelowego wyjścia audio  
Z poziomu telewizora można przełączać wyjścia audio telewizora lub amplitunera.
- Regulacja głośności  
Poziom głośności amplitunera można regulować poprzez regulację głośności podłączonego odbiornika TV.
- Przełączanie źródła sygnału  
Źródło sygnału amplitunera można zmieniać w sposób skorelowany ze zmianą wejść odbiornika TV.  
W przypadku korzystania z odtwarzacza, wejście sygnałowe amplitunera przełącza się na ten odtwarzacz.

**• ARC (Audio Return Channel)**

Funkcja ta przekazuje sygnały audio z telewizora do urządzenia za pomocą kabla HDMI i odtwarza dźwięk z telewizora na amplitunerze w oparciu o funkcję Sterowanie HDMI.

Jeżeli telewizor podłączony do amplitunera za pomocą złącza HDMI nie obsługuje funkcji ARC, sygnał wideo z urządzenia odtwarzającego podłączonego do amplitunera jest przesyłany do telewizora, ale amplituner nie jest w stanie odtwarzać dźwięku z telewizora. Użycie osobnego przewodu audio jest niezbędne, aby cieszyć się dźwiękiem przestrzennym z programu telewizyjnego.

W przypadku podłączenia za pomocą złącza HDMI telewizora obsługującego funkcję ARC użycie przewodu audio nie jest konieczne. Sygnał audio z telewizora jest przesyłany do amplitunera za pomocą kabla HDMI łączącego amplituner z telewizorem. Funkcja ta umożliwia korzystanie z dźwięku przestrzennego podczas używania amplitunera do odtwarzania dźwięku z telewizora.



## ■ Obsługiwane formaty dźwięku

2-kanałowy liniowy PCM	2-kanałowy, 32 kHz – 192 kHz, 16/20/24 bit
------------------------	--

## ■ Obsługiwane sygnały wideo

- 480i
- 576i
- 720p 60/50Hz
- 1080p 60/50/24Hz
- 480p
- 576p
- 1080i 60/50Hz
- 4K 60/50/30/25/24 Hz

### System zabezpieczeń przed kopiowaniem

Aby odtwarzać cyfrowe obrazy wideo i dźwięk z płyt BD-Video lub DVD-Video poprzez złącze HDMI, urządzenie oraz telewizor lub odtwarzacz muszą obsługiwać system zabezpieczeń HDCP (High-bandwidth Digital Content Protection System). HDCP jest technologią zabezpieczeń wykorzystującą kodowanie danych i legalizacji tożsamości podłączonego urządzenia AV. Amplituner jest zgodny z HDCP.

- W przypadku posługiwania się urządzeniem niezgodnym z HDCP, obraz i dźwięk nie będą wyprowadzane prawidłowo. Dokładniejsze informacje zamieszczono w instrukcji obsługi odbiornika TV lub odtwarzacza.



- Podłączając urządzenie do urządzenia obsługującego funkcje Deep Color, 4K i ARC, użyj kabla "High Speed HDMI cable with Ethernet" z logo HDMI.



## Odtwarzanie z urządzeń pamięci USB

- Amplituner jest zgodny ze standardem MP3 ID3-Tag (wer. 2).
- Urządzenie to może wyświetlać grafikę dołączoną w formie MP3 ID3-Tag wer. 2.3 lub 2.4.
- Amplituner jest zgodny z WMA META.
- Utwory z albumu nie mogą być odtwarzane prawidłowo, jeżeli wielkość obrazka (w pikselach) okładki albumu przekracza 500 x 500 (WMA/MP3/Apple Lossless/DSD) lub 349 x 349 (MPEG-4 AAC).

### ■ Obsługiwane formaty

	Częstotliwość próbkowania	Kanał	Współczynnik kompresji	Rozszerzenie
WMA*1	32/44, 1/48 kHz	2-kanałowy	48 - 192 kbps	.wma
MP3	32/44, 1/48 kHz	2-kanałowy	32 - 320 kbps	.mp3
WAV	32/44, 1/48/88,2/ 96/176,4/192 kHz	2-kanałowy	-	.wav
MPEG-4 AAC*1	32/44, 1/48 kHz	2-kanałowy	48 - 320 kbps	.aac/.m4a
FLAC	44, 1/48/88,2/ 96/176,4/192 kHz	2-kanałowy	-	.flac
Apple Lossless*2	44, 1/48/88,2/ 96/176,4/192 kHz	2-kanałowy	-	.m4a
DSD	2,8/5,6 MHz	2-kanałowy	-	.dsf/.dff

\*1 Na amplitunerze można odtwarzać wyłącznie pliki, które nie są zabezpieczone przed kopiowaniem.

Pliki pobierane z płatnych stron muzycznych w internecie są zabezpieczone metodami ochrony praw autorskich. Pliki przeniesione na komputer z CD itd. i kodowane w formacie WMA mogą być zabezpieczone metodami ochrony praw autorskich zależnie od ustawień komputera.

\*2 Dekoder Apple Lossless Audio Codec (ALAC) jest dostępny na podstawie licencji Apache, wersja 2.0 (<http://www.apache.org/licenses/LICENSE-2.0>).





## ■ Maksymalna liczba odtwarzanych plików oraz folderów

Poniżej podane są ograniczenia liczby folderów i plików wyświetlanych przez urządzenie.

Pozycja	Nośnik	Urządzenie USB
Liczba poziomów folderów *1		8 poziomów
Liczba folderów		500
Liczba plików*2		5000

\*1 Ograniczona liczba zawiera katalog główny.

\*2 Dopuszczalna liczba plików może się różnić w zależności od pojemności urządzenia pamięci masowej USB i wielkości plików.

## Odtwarzanie urządzenia Bluetooth

To urządzenie obsługuje następujący profil Bluetooth.

- A2DP (Advanced Audio Distribution Profile):  
Gdy urządzenie Bluetooth obsługujące ten standard jest podłączone, dane dźwiękowe Mono i Stereo mogą być strumieniowane w wysokiej jakości.
- AVRCP (Audio/Video Remote Control Profile):  
Gdy podłączone jest urządzenie Bluetooth obsługujące ten standard, urządzenie Bluetooth może być obsługiwane za pomocą tego urządzenia.

## ■ O łączności Bluetooth

Fale radiowe nadawane z urządzenia mogą zakłócać pracę urządzeń medycznych. Upewnij się, że zasilanie tego urządzenia i urządzenia Bluetooth jest wyłączone w następujących lokalizacjach, ponieważ zakłócenia fal radiowych mogą powodować awarie.

- Szpitale, pociągi, samoloty, stacje benzynowe oraz miejsca, gdzie generowane są gazy łatwopalne
- W pobliżu drzwi automatycznych i alarmów przeciwpożarowych



# Odtwarzanie plików przechowywanych na komputerze lub urządzeniu NAS

- Amplituner jest zgodny ze standardem MP3 ID3-Tag (wer. 2).
- Urządzenie to może wyświetlać grafikę dołączoną w formie MP3 ID3-Tag wer. 2.3 lub 2.4.
- Amplituner jest zgodny z WMA META.
- Utwory z albumu nie mogą być odtwarzane prawidłowo, jeżeli wielkość obrazka (w pikselach) okładki albumu przekracza 500 x 500 (WMA/MP3/WAV/FLAC/Apple Lossless/DSD) lub 349 x 349 (MPEG-4 AAC).
- Do odtwarzania plików muzycznych przez sieć niezbędny jest serwer lub oprogramowanie zgodne z serwerem obsługujące odpowiednie formaty.  
W celu odtwarzania wyżej wymienionych formatów audio za pośrednictwem sieci oraz zapewnienia pełnej obsługi w komputerze należy zainstalować oprogramowanie serwerowe, takie jak Twonky Media Server lub jRiver Media Server albo NAS. Dostępne są także inne oprogramowania serwerowe. Sprawdź, które formaty są obsługiwane.

## ■ Specyfikacje obsługiwanych plików

	Częstotliwość próbkowania	Kanał	Współczynnik kompresji	Rozszerzenie
WMA*1	32/44,1/48 kHz	2-kanałowy	48 - 192 kbps	.wma
MP3	32/44,1/48 kHz	2-kanałowy	32 – 320 kbps	.mp3
WAV	32/44,1/48/88,2/ 96/176,4/192 kHz	2-kanałowy	–	.wav
MPEG-4 AAC*1	32/44,1/48 kHz	2-kanałowy	48 - 320 kbps	.aac/.m4a
FLAC	44,1/48/88,2/ 96/176,4/192 kHz	2-kanałowy	–	.flac
Apple Lossless*2	44,1/48/88,2/ 96/176,4/192 kHz	2-kanałowy	–	.m4a
DSD	2,8/5,6 MHz	2-kanałowy	–	.dsf/.dff

\*1 Na amplitunerze można odtwarzać wyłącznie pliki, które nie są zabezpieczone przed kopiowaniem.

Pliki pobierane z płatnych stron muzycznych w internecie są zabezpieczone metodami ochrony praw autorskich. Pliki przeniesione na komputer z CD itd. i kodowane w formacie WMA mogą być zabezpieczone metodami ochrony praw autorskich zależnie od ustawień komputera.

\*2 Dekoder Apple Lossless Audio Codec (ALAC) jest dostępny na podstawie licencji Apache, wersja 2.0 (<http://www.apache.org/licenses/LICENSE-2.0>).



## Odtwarzanie radia internetowego

### ■ Specyfikacje odtwarzanych stacji radiowych

	Częstotliwość próbkowania	Współczynnik kompresji	Rozszerzenie
WMA	32/44,1/48 kHz	48 - 192 kbps	.wma
MP3	32/44,1/48 kHz	32 - 320 kbps	.mp3
MPEG-4 AAC	32/44,1/48 kHz	48 - 320 kbps	.aac/ .m4a

## Funkcja Personal Memory Plus

Zapisuje ostatnio wybrane ustawienia (tryb wejściowy, tryb wyjściowy HDMI, tryb dźwiękowy, Reg.bar.dźwięku, Balans, Restorer i Opóźnienie audio, itp.) dla każdego źródła sygnału.

## Pamięć ostatnio wykonanej funkcji

Zapisuje parametry tak, jak były one ustawione bezpośrednio przed przełączeniem w tryb oczekiwania.



## Wyjaśnienie pojęć

### ■ Audio

#### Apple Lossless Audio Codec

Jest to kodek służący do bezstratnej kompresji dźwięku opracowany przez firmę Apple Inc. Kodek można odtwarzać za pomocą iTunes, urządzenia iPod lub iPhone. Dane skompresowane do około 60 – 70% można dekompresować do dokładnie takich samych danych oryginalnych.

#### FLAC (Free Lossless Audio Codec)

FLAC oznacza bezpłatny bezstratny kodek audio i jest wolnym bezstratnym formatem zapisu audio. Bezstratność oznacza, że zapis audio jest kompresowany bez jakichkolwiek strat w jakości.

Licencja FLAC zamieszczona jest poniżej.

Copyright (C) 2000, 2001, 2002, 2003, 2004, 2005, 2006, 2007, 2008, 2009 Josh Coalson

Redistribution and use in source and binary forms, with or without modification, are permitted provided that the following conditions are met:

- Redistributions of source code must retain the above copyright notice, this list of conditions and the following disclaimer.
- Redistributions in binary form must reproduce the above copyright notice, this list of conditions and the following disclaimer in the documentation and/or other materials provided with the distribution.
- Neither the name of the Xiph.org Foundation nor the names of its contributors may be used to endorse or promote products derived from this software without specific prior written permission.

THIS SOFTWARE IS PROVIDED BY THE COPYRIGHT HOLDERS AND CONTRIBUTORS "AS IS" AND ANY EXPRESS OR IMPLIED WARRANTIES, INCLUDING, BUT NOT LIMITED TO, THE IMPLIED WARRANTIES OF MERCHANTABILITY AND FITNESS FOR A PARTICULAR PURPOSE ARE DISCLAIMED. IN NO EVENT SHALL THE FOUNDATION OR CONTRIBUTORS BE LIABLE FOR ANY DIRECT, INDIRECT, INCIDENTAL, SPECIAL, EXEMPLARY, OR CONSEQUENTIAL DAMAGES (INCLUDING, BUT NOT LIMITED TO, PROCUREMENT OF SUBSTITUTE GOODS OR SERVICES; LOSS OF USE, DATA, OR PROFITS; OR BUSINESS INTERRUPTION) HOWEVER CAUSED AND ON ANY THEORY OF LIABILITY, WHETHER IN CONTRACT, STRICT LIABILITY, OR TORT (INCLUDING NEGLIGENCE OR OTHERWISE) ARISING IN ANY WAY OUT OF THE USE OF THIS SOFTWARE, EVEN IF ADVISED OF THE POSSIBILITY OF SUCH DAMAGE.

#### MP3 (MPEG Audio Layer-3)

Jest to międzynarodowo standaryzowany schemat kompresji danych audio stosowany w standardzie kompresji video "MPEG-1". Pozwala uzyskać skompresowane pliki o wielkości 1/11 oryginalnego zapisu utrzymując jakość zapisu dźwięku równoważną muzyce zapisanej na płytach CD.



### **MPEG (Moving Picture Experts Group), MPEG-2, MPEG-4**

Są to nazwy standardów cyfrowych formatów kompresowanych, stosowanych do kodowania zapisu video oraz audio. Standardy video to "MPEG-1 Video", "MPEG-2 Video", "MPEG-4 Visual", "MPEG-4 AVC". Standardy audio to "MPEG-1 Audio", "MPEG-2 Audio", "MPEG-4 AAC".

### **WMA (Windows Media Audio)**

Jest to technologia kompresji sygnału audio opracowana przez Microsoft Corporation.

Dane WMA można kodować za pomocą aplikacji Windows Media® Player.

Dla zakodowania plików WMA należy stosować wyłącznie aplikacje autoryzowane przez Microsoft Corporation. W przypadku stosowania oprogramowania nieposiadającego autoryzacji, pliki mogą nie pracować prawidłowo.

### **Częstotliwość próbkowania**

Próbkowanie oznacza odczyt wartości fali dźwiękowej (sygnału analogowego) w regularnych odstępach czasu i wyrażenie wysokości fali przy każdym odczycie w formacie cyfrowym (tworzenie sygnału cyfrowego).

Liczba odczytów na sekundę nazywana jest "częstotliwością próbkowania". Im większe wartości, tym bardziej wiernie odwzorowany jest dźwięk.

### **Impedancja głośników**

Jest to wartość rezystancji w obwodzie prądu przemiennego, wskazywana w  $\Omega$  (ohm).

Większą moc można uzyskać, gdy wartość ta jest mniejsza.



## ■ Video

### Zapis progresywny (skanowanie sekwencyjne)

Jest to system skanowania sygnału wideo, w którym cała klatka wyświetlana jest w jednym przebiegu. W porównaniu do systemu z przepłotem system ten zapewnia mniejsze migotanie obrazu i gładziej krawędzie.

## ■ Sieć

### AirPlay

AirPlay przesyła (odtwarza) zapisy z iTunes lub na iPhone/iPod touch/iPad do odpowiedniego urządzenia przez sieć.

### WEP Key (Klucz sieciowy)

Jest to kluczowa informacja pozwalająca zakodować dane na czas ich przesyłania. W przypadku tego urządzenia, ten sam klucz WEP stosowany jest do kodowania oraz rozkodowywania sieci WEP i w celu uzyskania komunikacji między tymi urządzeniami należy ustawić klucz.

### Wi-Fi®

Certyfikat Wi-Fi zapewnia, że urządzenie zostało przetestowane i sprawdzone przez Wi-Fi Alliance, grupę certyfikującą możliwość współpracy urządzeń LAN.

### WPA (Wi-Fi Protected Access)

Jest to standard zabezpieczenia ustanowiony przez Wi-Fi Alliance. Dodatkowo, konwencjonalna SSID (nazwa sieci) oraz klucz WEP (nazwa klucza) pozwalają również uzyskać funkcję identyfikacji oraz protokół kodowania, zapewniający wyższe bezpieczeństwo danych.

### WPA2 (Wi-Fi Protected Access 2)

Jest to nowa wersja WPA ustanowiona przez Wi-Fi Alliance, zgodna z bardziej bezpiecznym kodowaniem AES.

### WPA-PSK/WPA2-PSK (Pre-shared Key)

Jest to prosty system identyfikacji pozwalający na obopólną identyfikację poprzez sprawdzenie ustawienia zgodności ciągu znaków przesyłanych przez punkt dostępowy oraz klienta.

### Nazwy Sieci (SSID: Service Set Identifier)

Podczas tworzenia bezprzewodowych sieci LAN, tworzone są grupy, aby zapobiegać zakłóceniom, kradzieży danych itp. Te grupy są oparte na "SSID (network names)". Dla zwiększenia bezpieczeństwa, jest ustawiony klucz WEP, co uniemożliwia komunikację, jeśli klucz WEP nie zgadza się z "SSID". Jest to przydatne przy tworzeniu uproszczonej sieci.



## ■ Inne

### HDCP

Przesyłając sygnały cyfrowe między urządzeniami, ta technologia zabezpieczająca prawa autorskie koduje sygnały, co uniemożliwia skopiowanie sygnału.

### MAIN ZONE

Pomieszczenie, w którym znajduje się to urządzenie nazywane jest STREFĄ GŁÓWNA (MAIN ZONE).

### Parowanie

Parowanie (rejestracja) jest operacją niezbędną do połączenia urządzenia Bluetooth z tym urządzeniem, za pomocą Bluetooth. Po sparowaniu urządzenia uwierzytelniają się wzajemnie i mogą łączyć się bez występowania błędnych połączeń.

Podczas używania połączenia Bluetooth po raz pierwszy, należy sparować to urządzenie z urządzeniem Bluetooth, które ma zostać połączone.

### Układ zabezpieczający

Jest to funkcja zabezpieczająca podzespoły przed uszkodzeniem w momencie problemów z zasilaniem, takich jak przeciążenie, przepięcie lub nadmierna temperatura wynikające z dowolnej przyczyny.



## Wyjaśnienie pojęć



Apple, AirPlay, iPad, iPad Air, iPad Pro and iPhone are trademarks of Apple Inc., registered in the U.S. and other countries.

The trademark "iPhone" is used in Japan with a license from Aiphone K.K.

Use of the Works with Apple badge means that an accessory has been designed to work specifically with the technology identified in the badge and has been certified by the developer to meet Apple performance standards.



Znak słowny<sup>®</sup> oraz logo są zastrzeżonymi znakami towarowymi firmy Bluetooth SIG, Inc., a każde użycie tych znaków przez D&M Holdings Inc. podlega licencji. Inne znaki towarowe i nazwy handlowe należą do ich prawnych właścicieli.



HIGH DEFINITION MULTIMEDIA INTERFACE

Skrót "HDMI", logo "HDMI" oraz nazwa "High-Definition Multimedia Interface" są znakami towarowymi lub zarejestrowanymi znakami towarowymi HDMI Licensing Administrator, Inc.



Logo Wi-Fi CERTIFIED jest zastrzeżonym znakiem towarowym Wi-Fi Alliance.

Certyfikat Wi-Fi zapewnia, że urządzenie przeszło test interoperacyjności przeprowadzony przez Wi-Fi Alliance, grupę certyfikującą możliwość współpracy urządzeń LAN.





## Dane techniczne

---

### ■ Sekcja Audio

- Wzmacniacz mocy

**Napięcie znamionowe:** 100 W + 100 W (8  $\Omega$ /ohm, 20 Hz – 20 kHz przy zniekształceniach 0,08 % T.H.D.)  
120 W + 120 W (6  $\Omega$ /ohm, 1 kHz przy zniekształceniach 0,7 % T.H.D.)

**Złącza wyjściowe:** 4 – 16  $\Omega$ /ohm

- Analogowy

**Czułość wejściowa:** 200 mV

**Pasma przenoszenia:** 10 Hz – 100 kHz — +1, –3 dB (tryb Direct)

**Stosunek sygnał/szum:** 98 dB (IHF–A ważone, tryb Direct)

- Korektor gramofonu

**Czułość wejściowa:** 2,5 mV

**Zniekształcenia RIAA:**  $\pm 1$  dB (20 Hz do 20 kHz)

**Stosunek sygnał/szum:** 74 dB (IHF-A)

**Współczynnik zniekształceń:** 0,03 % (1 kHz, 3 V)



## ■ Sekcja Tunera

[FM]

(Uwaga:  $\mu\text{V}$  przy  $75 \Omega/\text{ohm}$ ,  $0 \text{ dBf} = 1 \times 10^{-15} \text{ W}$ )

**Zakres częstotliwości odbioru:**

87,5 MHz – 108,0 MHz

**Efektywna czułość:**

1,2  $\mu\text{V}$  (12,8 dBf)

**Czułość 50 dB:**

MONO – 2,8  $\mu\text{V}$  (20,2 dBf)

**Stosunek sygnał/szum:**

MONO – 65 dB (IHF–A ważone, tryb Direct)  
STEREO – 65 dB (IHF–A ważone, tryb Direct)

**Zniekształcenia:**

MONO – 0,4 % (1 kHz)  
STEREO – 0,4 % (1 kHz)

## ■ Sekcja tunera DAB

**Zakres częstotliwości:**

174,928 (5A) – 239,200 (13F) MHz (BAND III)

**Czułość:**

–85 dBm

**Stosunek sygnał/szum:**

87 dB



## ■ Sekcja bezprzewodowej sieci LAN

**Typ sieci (standard bezprzewodowego LAN):**

Zgodne z IEEE 802.11a/b/g/n  
(Zgodność z Wi-Fi®) \*1

**Ochrona:**

WEP 64 bit, WEP 128 bit  
WPA/WPA2-PSK (AES)  
WPA/WPA2-PSK (TKIP)

**Zakres stosowanych częstotliwości:**

2,4 GHz, 5 GHz

\*1 Logo Wi-Fi® CERTIFIED i logo Wi-Fi CERTIFIED na produkcie są zastrzeżonymi znakami towarowymi Wi-Fi Alliance.

## ■ Sekcja Bluetooth

**Systemy komunikacji:**

Specyfikacja Bluetooth wersja 4.1

**Moc nadawania:**

Specyfikacja Bluetooth Power Class 1

**Maksymalny zasięg komunikacji:**

Okolo 30 m w zasięgu wzroku \*2

**Zakres stosowanych częstotliwości:**

2,4 GHz

**Schemat modulacji:**

FHSS (Frequency-Hopping Spread Spectrum)

**Obsługiwane profile:**

A2DP (Advanced Audio Distribution Profile) 1.2  
AVRCP (Audio Video Remote Control Profile) 1.5

**Odpowiednie kodeki:**

SBC

**Zasięg transmisji (A2DP):**

20 Hz – 20 000 Hz

\*2 Rzeczywisty zasięg komunikacji może się różnić w zależności od czynników, takich jak przeszkody między urządzeniami, fale elektromagnetyczne z kuchenek mikrofalowych, ładunki elektrostatyczne, telefony bezprzewodowe, czułość odbioru, sprawności anteny, system operacyjny, oprogramowanie użytkowe itp.



## ■ Ogólne

Temperatura robocza:	5 °C - 35 °C
Zasilanie:	AC 230 V, 50/60 Hz
Pobór mocy:	220 W
Pobór mocy w trybie czuwania:	

Tryby oczekiwania	Pozycje ustawień w menu			Pobór mocy
	Zarządz.siecią (☞ str. 143)	Zezwól aktualiz. (☞ str. 153)	HDMI PassThrough (☞ str. 125) / Sterowanie HDMI (☞ str. 126)	
Normalny tryb oczekiwania	Wył. w trybie gotowości	Wył.	Wył.	0,1 W
Sterowanie sieciowe (Bluetooth)	Zawsze wł.	–	Wył.	2,9 W
Sterowanie sieciowe (Ethernet)	Zawsze wł.	–	Wył.	2,9 W
Sterowanie sieciowe (Wi-Fi)	Zawsze wł.	–	Wył.	3,5 W
Tryb gotowości CEC	Wył. w trybie gotowości	Wył.	Włącz	0,5 W

Powyższe dane techniczne mogą ulec zmianie ze względu na ulepszenia i zmiany konstrukcyjne.



## ■ Wymiary (Jednostka : mm)

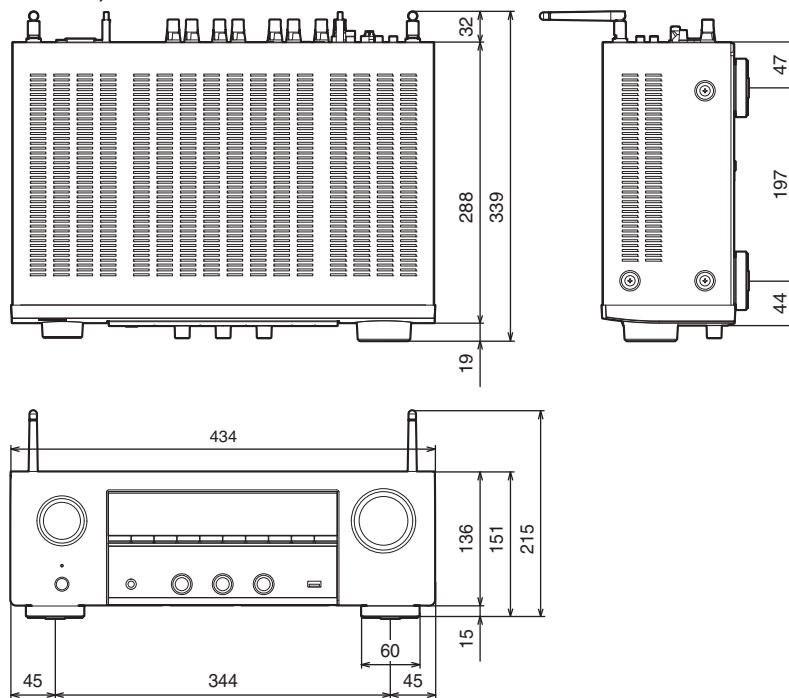

## ■ Waga: 8,6 kg

# Indeks

<b>A</b>		<b>M</b>		<b>Q</b>	
AirPlay .....	87	Mapa menu .....	116	Quick select plus .....	105
Aktualizacja oprogramowania wewnętrznego (firmware) .....	152	<b>N</b>		<b>R</b>	
Antena DAB/FM .....	40, 56	NAS .....	74	Restorer .....	121
Auto wyłączenie .....	149	<b>O</b>		Rozwiązywanie problemów .....	163
<b>F</b>		Odtwarzacz DVD .....	37, 47	<b>S</b>	
Formaty audio .....	183, 184, 186, 187	Odtwarzacz płyt Blu-ray .....	37, 47	Set-top box .....	36
<b>G</b>		<b>P</b>		Sieć bezprzewodowa LAN .....	42, 140
Głośność .....	47	Panel przedni .....	15	Spotify .....	90
<b>H</b>		Panel tylny .....	19	Sterowanie HDMI .....	100, 126
HDCP .....	183	Parowanie .....	53, 54	<b>T</b>	
<b>I</b>		Pilot zdalnego sterowania .....	22	Telewizja kablowa .....	36
Internet Radio .....	72	Podłączenie głośników .....	27	Tryb dźwięku .....	98
<b>K</b>		Przewodowa sieć LAN .....	41, 139	Tryb ECO .....	146
Kolejka .....	49, 75, 82	Przypisanie wejść .....	132	Tuner satelitarny .....	36
Komputer .....	74	Przywracanie ustawień fabrycznych .....	179	TV .....	33, 34
Konto HEOS .....	79, 145	Przywracanie ustawień sieciowych .....	180		
Kreator ustawień .....	119				



**U**

Układ zabezpieczający .....	191
Ulubione HEOS .....	92
Urządzenie Bluetooth .....	53
Urządzenie USB .....	39, 48
Ustawienia audio .....	116, 121
Ustawienia głośników .....	117, 136
Ustawienia ogólne .....	119, 146
Ustawienia sieci .....	117, 139
Ustawienia wideo .....	116, 124
Ustawienia wejść .....	117, 132
Ustawienia Wi-Fi .....	140

**W**

Web control .....	111
Wskazówki .....	162
Wszystkie strefy stereo .....	97
Wybór video .....	96
Wyciszanie .....	47
Wyłącznik czasowy .....	103
Wyświetlacz .....	18

**Z**

Zewnętrzne urządzenie sterujące .....	43
ZONE2 .....	113

**Wartości**

2.1-kanalów .....	29
3D .....	181
4K .....	181



# Licencja

## ■ Informacja dotycząca licencji na oprogramowanie użyte w urządzeniu

Informacje dotyczące licencji GPL (GNU-General Public License), LGPL (GNU Lesser General Public License)

W niniejszym urządzeniu użyto oprogramowania GPL/LGPL i oprogramowania firm trzecich.

Po zakupie tego produktu użytkownik może uzyskać, modyfikować lub dystrybuować kod źródłowy oprogramowania GPL/LGPL używanego w niniejszym urządzeniu.

Firma Denon dostarczy kod źródłowy zgodnie z licencjami GPL i LGPL na żądanie zgłoszone do centrum obsługi klienta, po kosztach aktualnych. Firma Denon nie udziela jednak żadnych gwarancji dotyczących kodu źródłowego. Nie świadczymy również pomocy technicznej odnośnie zawartości kodu źródłowego.

W tej części omówiono licencje na oprogramowanie używane w niniejszym urządzeniu. Aby zapewnić poprawność treści, zastosowano oryginał w języku angielskim.

## □ GPL

Użyte Open Source	Wersja
bridge-utils	2.8
busybox	1.21.1
ebtables	2.0.10-4
Linux kernel	3.10.74
mtd-utils	1.4.3
ntfs-3g_ntfsprogs	2011.4.12
ntpcclient	2007
u-boot	2015.01
wireless-tools	wersja 29





## ❑ LGPL

Użyte Open Source	Wersja
ffmpeg	0.8.3
glibc	2.9
libmms	0.6.2
QT	5.4.2
Jednostki cif	6,7

## ❑ Babel

MIT License

Copyright (c) 2014-2018 Sebastian McKenzie <sebmck@gmail.com>

Permission is hereby granted, free of charge, to any person obtaining a copy of this software and associated documentation files (the "Software"), to deal in the Software without restriction, including without limitation the rights to use, copy, modify, merge, publish, distribute, sublicense, and/or sell copies of the Software, and to permit persons to whom the Software is furnished to do so, subject to the following conditions:

The above copyright notice and this permission notice shall be included in all copies or substantial portions of the Software.

THE SOFTWARE IS PROVIDED "AS IS", WITHOUT WARRANTY OF ANY KIND, EXPRESS OR IMPLIED, INCLUDING BUT NOT LIMITED TO THE WARRANTIES OF MERCHANTABILITY, FITNESS FOR A PARTICULAR PURPOSE AND NONINFRINGEMENT. IN NO EVENT SHALL THE AUTHORS OR COPYRIGHT HOLDERS BE LIABLE FOR ANY CLAIM, DAMAGES OR OTHER LIABILITY, WHETHER IN AN ACTION OF CONTRACT, TORT OR OTHERWISE, ARISING FROM, OUT OF OR IN CONNECTION WITH THE SOFTWARE OR THE USE OR OTHER DEALINGS IN THE SOFTWARE.

## ❑ curl-7.24.0

COPYRIGHT AND PERMISSION NOTICE

Copyright (c) 1996 - 2014, Daniel Stenberg, <daniel@haxx.se>

All rights reserved.

Permission to use, copy, modify, and distribute this software for any purpose with or without fee is hereby granted, provided that the above copyright notice and this permission notice appear in all copies.

THE SOFTWARE IS PROVIDED "AS IS", WITHOUT WARRANTY OF ANY KIND, EXPRESS OR IMPLIED, INCLUDING BUT NOT LIMITED TO THE WARRANTIES OF MERCHANTABILITY, FITNESS FOR A PARTICULAR PURPOSE AND NONINFRINGEMENT OF THIRD PARTY RIGHTS. IN NO EVENT SHALL THE AUTHORS OR COPYRIGHT HOLDERS BE LIABLE FOR ANY CLAIM, DAMAGES OR OTHER LIABILITY, WHETHER IN AN ACTION OF CONTRACT, TORT OR OTHERWISE, ARISING FROM, OUT OF OR IN CONNECTION WITH THE SOFTWARE OR THE USE OR OTHER DEALINGS IN THE SOFTWARE.

Except as contained in this notice, the name of a copyright holder shall not be used in advertising or otherwise to promote the sale, use or other dealings in this Software without prior written authorization of the copyright holder.



## ❑ e2fsprogs-libs-1.40.8/lib/uuid

Redistribution and use in source and binary forms, with or without modification, are permitted provided that the following conditions are met:

1. Redistributions of source code must retain the above copyright notice, and the entire permission notice in its entirety, including the disclaimer of warranties.
2. Redistributions in binary form must reproduce the above copyright notice, this list of conditions and the following disclaimer in the documentation and/or other materials provided with the distribution.
3. The name of the author may not be used to endorse or promote products derived from this software without specific prior written permission.

THIS SOFTWARE IS PROVIDED "AS IS" AND ANY EXPRESS OR IMPLIED WARRANTIES, INCLUDING, BUT NOT LIMITED TO, THE IMPLIED WARRANTIES OF MERCHANTABILITY AND FITNESS FOR A PARTICULAR PURPOSE, ALL OF WHICH ARE HEREBY DISCLAIMED. IN NO EVENT SHALL THE AUTHOR BE LIABLE FOR ANY DIRECT, INDIRECT, INCIDENTAL, SPECIAL, EXEMPLARY, OR CONSEQUENTIAL DAMAGES (INCLUDING, BUT NOT LIMITED TO, PROCUREMENT OF SUBSTITUTE GOODS OR SERVICES; LOSS OF USE, DATA, OR PROFITS; OR BUSINESS INTERRUPTION) HOWEVER CAUSED AND ON ANY THEORY OF LIABILITY, WHETHER IN CONTRACT, STRICT LIABILITY, OR TORT (INCLUDING NEGLIGENCE OR OTHERWISE) ARISING IN ANY WAY OUT OF THE USE OF THIS SOFTWARE, EVEN IF NOT ADVISED OF THE POSSIBILITY OF SUCH DAMAGE.

## ❑ expat-2.0.1

Copyright (c) 1998, 1999, 2000 Thai Open Source Software Center Ltd and Clark Cooper

Copyright (c) 2001, 2002, 2003, 2004, 2005, 2006 Expat maintainers.

Permission is hereby granted, free of charge, to any person obtaining a copy of this software and associated documentation files (the "Software"), to deal in the Software without restriction, including without limitation the rights to use, copy, modify, merge, publish, distribute, sublicense, and/or sell copies of the Software, and to permit persons to whom the Software is furnished to do so, subject to the following conditions:

The above copyright notice and this permission notice shall be included in all copies or substantial portions of the Software.

THE SOFTWARE IS PROVIDED "AS IS", WITHOUT WARRANTY OF ANY KIND, EXPRESS OR IMPLIED, INCLUDING BUT NOT LIMITED TO THE WARRANTIES OF MERCHANTABILITY, FITNESS FOR A PARTICULAR PURPOSE AND NONINFRINGEMENT.

IN NO EVENT SHALL THE AUTHORS OR COPYRIGHT HOLDERS BE LIABLE FOR ANY CLAIM, DAMAGES OR OTHER LIABILITY, WHETHER IN AN ACTION OF CONTRACT, TORT OR OTHERWISE, ARISING FROM, OUT OF OR IN CONNECTION WITH THE SOFTWARE OR THE USE OR OTHER DEALINGS IN THE SOFTWARE.



**getopt**

<http://cvswb.netbsd.org/bsdweb.cgi/src/lib/libc/stdlib/>

Copyright (c) 1987, 1993, 1994 The Regents of the University of California. All rights reserved.

Redistribution and use in source and binary forms, with or without modification, are permitted provided that the following conditions are met:

1. Redistributions of source code must retain the above copyright notice, this list of conditions and the following disclaimer.
2. Redistributions in binary form must reproduce the above copyright notice, this list of conditions and the following disclaimer in the documentation and/or other materials provided with the distribution.
3. Neither the name of the University nor the names of its contributors may be used to endorse or promote products derived from this software without specific prior written permission.

THIS SOFTWARE IS PROVIDED BY THE REGENTS AND CONTRIBUTORS "AS IS" AND ANY EXPRESS OR IMPLIED WARRANTIES, INCLUDING, BUT NOT LIMITED TO, THE IMPLIED WARRANTIES OF MERCHANTABILITY AND FITNESS FOR A PARTICULAR PURPOSE ARE DISCLAIMED. IN NO EVENT SHALL THE REGENTS OR CONTRIBUTORS BE LIABLE FOR ANY DIRECT, INDIRECT, INCIDENTAL, SPECIAL, EXEMPLARY, OR CONSEQUENTIAL DAMAGES (INCLUDING, BUT NOT LIMITED TO, PROCUREMENT OF SUBSTITUTE GOODS OR SERVICES; LOSS OF USE, DATA, OR PROFITS; OR BUSINESS INTERRUPTION) HOWEVER CAUSED AND ON ANY THEORY OF LIABILITY, WHETHER IN CONTRACT, STRICT LIABILITY, OR TORT (INCLUDING NEGLIGENCE OR OTHERWISE) ARISING IN ANY WAY OUT OF THE USE OF THIS SOFTWARE, EVEN IF ADVISED OF THE POSSIBILITY OF SUCH DAMAGE.

**jQuery**

Copyright 2014 jQuery Foundation and other contributors

<http://jquery.com/>

Permission is hereby granted, free of charge, to any person obtaining a copy of this software and associated documentation files (the "Software"), to deal in the Software without restriction, including without limitation the rights to use, copy, modify, merge, publish, distribute, sublicense, and/or sell copies of the Software, and to permit persons to whom the Software is furnished to do so, subject to the following conditions:

The above copyright notice and this permission notice shall be included in all copies or substantial portions of the Software.

THE SOFTWARE IS PROVIDED "AS IS", WITHOUT WARRANTY OF ANY KIND, EXPRESS OR IMPLIED, INCLUDING BUT NOT LIMITED TO THE WARRANTIES OF MERCHANTABILITY, FITNESS FOR A PARTICULAR PURPOSE AND NONINFRINGEMENT. IN NO EVENT SHALL THE AUTHORS OR COPYRIGHT HOLDERS BE LIABLE FOR ANY CLAIM, DAMAGES OR OTHER LIABILITY, WHETHER IN AN ACTION OF CONTRACT, TORT OR OTHERWISE, ARISING FROM, OUT OF OR IN CONNECTION WITH THE SOFTWARE OR THE USE OR OTHER DEALINGS IN THE SOFTWARE.



## ❑ libpcap-1.4.0

License: BSD

Redistribution and use in source and binary forms, with or without modification, are permitted provided that the following conditions are met:

1. Redistributions of source code must retain the above copyright notice, this list of conditions and the following disclaimer.
2. Redistributions in binary form must reproduce the above copyright notice, this list of conditions and the following disclaimer in the documentation and/or other materials provided with the distribution.
3. The names of the authors may not be used to endorse or promote products derived from this software without specific prior written permission.

THIS SOFTWARE IS PROVIDED "AS IS" AND WITHOUT ANY EXPRESS OR IMPLIED WARRANTIES, INCLUDING, WITHOUT LIMITATION, THE IMPLIED WARRANTIES OF MERCHANTABILITY AND FITNESS FOR A PARTICULAR PURPOSE.

## ❑ libtar-1.2.11

Copyright (c) 1998-2003 University of Illinois Board of Trustees

Copyright (c) 1998-2003 Mark D. Roth

All rights reserved.

Developed by: Campus Information Technologies and Educational Services, University of Illinois at Urbana-Champaign

Permission is hereby granted, free of charge, to any person obtaining a copy of this software and associated documentation files (the "Software"), to deal with the Software without restriction, including without limitation the rights to use, copy, modify, merge, publish, distribute, sublicense, and/or sell copies of the Software, and to permit persons to whom the Software is furnished to do so, subject to the following conditions:

- Redistributions of source code must retain the above copyright notice, this list of conditions and the following disclaimers.
- Redistributions in binary form must reproduce the above copyright notice, this list of conditions and the following disclaimers in the documentation and/or other materials provided with the distribution.
- Neither the names of Campus Information Technologies and Educational Services, University of Illinois at Urbana-Champaign, nor the names of its contributors may be used to endorse or promote products derived from this Software without specific prior written permission.

THE SOFTWARE IS PROVIDED "AS IS", WITHOUT WARRANTY OF ANY KIND, EXPRESS OR IMPLIED, INCLUDING BUT NOT LIMITED TO THE WARRANTIES OF MERCHANTABILITY, FITNESS FOR A PARTICULAR PURPOSE AND NONINFRINGEMENT.

IN NO EVENT SHALL THE CONTRIBUTORS OR COPYRIGHT HOLDERS BE LIABLE FOR ANY CLAIM, DAMAGES OR OTHER LIABILITY, WHETHER IN AN ACTION OF CONTRACT, TORT OR OTHERWISE, ARISING FROM, OUT OF OR IN CONNECTION WITH THE SOFTWARE OR THE USE OR OTHER DEALINGS WITH THE SOFTWARE.



## ❏ mDNS 320.10.80

The majority of the source code in the mDNSResponder project is licensed under the terms of the Apache License, Version 2.0, available from:

<<http://www.apache.org/licenses/LICENSE-2.0>>

To accommodate license compatibility with the widest possible range of client code licenses, the shared library code, which is linked at runtime into the same address space as the client using it, is licensed under the terms of the “Three-Clause BSD License”.

The Linux Name Service Switch code, contributed by National ICT Australia Ltd (NICTA) is licensed under the terms of the NICTA Public Software Licence (which is substantially similar to the “Three-Clause BSD License”, with some additional language pertaining to Australian law).

## ❏ mongoose

<https://github.com/cesanta/mongoose/>

Copyright (c) 2004-2013 Sergey Lyubka

Permission is hereby granted, free of charge, to any person obtaining a copy of this software and associated documentation files (the “Software”), to deal in the Software without restriction, including without limitation the rights to use, copy, modify, merge, publish, distribute, sublicense, and/or sell copies of the Software, and to permit persons to whom the Software is furnished to do so, subject to the following conditions:

The above copyright notice and this permission notice shall be included in all copies or substantial portions of the Software.

THE SOFTWARE IS PROVIDED “AS IS”, WITHOUT WARRANTY OF ANY KIND, EXPRESS OR IMPLIED, INCLUDING BUT NOT LIMITED TO THE WARRANTIES OF MERCHANTABILITY, FITNESS FOR A PARTICULAR PURPOSE AND NONINFRINGEMENT. IN NO EVENT SHALL THE AUTHORS OR COPYRIGHT HOLDERS BE LIABLE FOR ANY CLAIM, DAMAGES OR OTHER LIABILITY, WHETHER IN AN ACTION OF CONTRACT, TORT OR OTHERWISE, ARISING FROM, OUT OF OR IN CONNECTION WITH THE SOFTWARE OR THE USE OR OTHER DEALINGS IN THE SOFTWARE.



## ❏ openssl-1.0.0d

Copyright (c) 1998-2011 The OpenSSL Project. All rights reserved.

Redistribution and use in source and binary forms, with or without modification, are permitted provided that the following conditions are met:

1. Redistributions of source code must retain the above copyright notice, this list of conditions and the following disclaimer.
2. Redistributions in binary form must reproduce the above copyright notice, this list of conditions and the following disclaimer in the documentation and/or other materials provided with the distribution.
3. All advertising materials mentioning features or use of this software must display the following acknowledgment:  
"This product includes software developed by the OpenSSL Project for use in the OpenSSL Toolkit. (<http://www.openssl.org/>)"
4. The names "OpenSSL Toolkit" and "OpenSSL Project" must not be used to endorse or promote products derived from this software without prior written permission. For written permission, please contact [openssl-core@openssl.org](mailto:openssl-core@openssl.org).
5. Products derived from this software may not be called "OpenSSL" nor may "OpenSSL" appear in their names without prior written permission of the OpenSSL Project.
6. Redistributions of any form whatsoever must retain the following acknowledgment:  
"This product includes software developed by the OpenSSL Project for use in the OpenSSL Toolkit (<http://www.openssl.org/>)"

THIS SOFTWARE IS PROVIDED BY THE OpenSSL PROJECT "AS IS" AND ANY EXPRESSED OR IMPLIED WARRANTIES, INCLUDING, BUT NOT LIMITED TO, THE IMPLIED WARRANTIES OF MERCHANTABILITY AND FITNESS FOR A PARTICULAR PURPOSE ARE DISCLAIMED. IN NO EVENT SHALL THE OpenSSL PROJECT OR ITS CONTRIBUTORS BE LIABLE FOR ANY DIRECT, INDIRECT, INCIDENTAL, SPECIAL, EXEMPLARY, OR CONSEQUENTIAL DAMAGES (INCLUDING, BUT NOT LIMITED TO, PROCUREMENT OF SUBSTITUTE GOODS OR SERVICES; LOSS OF USE, DATA, OR PROFITS; OR BUSINESS INTERRUPTION) HOWEVER CAUSED AND ON ANY THEORY OF LIABILITY, WHETHER IN CONTRACT, STRICT LIABILITY, OR TORT (INCLUDING NEGLIGENCE OR OTHERWISE) ARISING IN ANY WAY OUT OF THE USE OF THIS SOFTWARE, EVEN IF ADVISED OF THE POSSIBILITY OF SUCH DAMAGE.

This product includes cryptographic software written by Eric Young ([ey@cryptsoft.com](mailto:ey@cryptsoft.com)). This product includes software written by Tim Hudson ([tjh@cryptsoft.com](mailto:tjh@cryptsoft.com)).



## portmap-6.0

Copyright (c) 1990 The Regents of the University of California.

- All rights reserved.
- Redistribution and use in source and binary forms, with or without modification, are permitted provided that the following conditions are met:
  1. Redistributions of source code must retain the above copyright notice, this list of conditions and the following disclaimer.
  2. Redistributions in binary form must reproduce the above copyright notice, this list of conditions and the following disclaimer in the documentation and/or other materials provided with the distribution.
  3. All advertising materials mentioning features or use of this software must display the following acknowledgement:  
This product includes software developed by the University of California, Berkeley and its contributors.
  4. Neither the name of the University nor the names of its contributors may be used to endorse or promote products derived from this software without specific prior written permission.
- THIS SOFTWARE IS PROVIDED BY THE REGENTS AND CONTRIBUTORS "AS IS" AND ANY EXPRESS OR IMPLIED WARRANTIES, INCLUDING, BUT NOT LIMITED TO, THE IMPLIED WARRANTIES OF MERCHANTABILITY AND FITNESS FOR A PARTICULAR PURPOSE ARE DISCLAIMED. IN NO EVENT SHALL THE REGENTS OR CONTRIBUTORS BE LIABLE FOR ANY DIRECT, INDIRECT, INCIDENTAL, SPECIAL, EXEMPLARY, OR CONSEQUENTIAL DAMAGES (INCLUDING, BUT NOT LIMITED TO, PROCUREMENT OF SUBSTITUTE GOODS OR SERVICES; LOSS OF USE, DATA, OR PROFITS; OR BUSINESS INTERRUPTION) HOWEVER CAUSED AND ON ANY THEORY OF LIABILITY, WHETHER IN CONTRACT, STRICT LIABILITY, OR TORT (INCLUDING NEGLIGENCE OR OTHERWISE) ARISING IN ANY WAY OUT OF THE USE OF THIS SOFTWARE, EVEN IF ADVISED OF THE POSSIBILITY OF SUCH DAMAGE.

## pstdint.h-0.1.12

- BSD License:
- Copyright (c) 2005-2011 Paul Hsieh
- All rights reserved.
- Redistribution and use in source and binary forms, with or without modification, are permitted provided that the following conditions are met:
  1. Redistributions of source code must retain the above copyright notice, this list of conditions and the following disclaimer.
  2. Redistributions in binary form must reproduce the above copyright notice, this list of conditions and the following disclaimer in the documentation and/or other materials provided with the distribution.
  3. The name of the author may not be used to endorse or promote products derived from this software without specific prior written permission.
- THIS SOFTWARE IS PROVIDED BY THE AUTHOR "AS IS" AND ANY EXPRESS OR IMPLIED WARRANTIES, INCLUDING, BUT NOT LIMITED TO, THE IMPLIED WARRANTIES OF MERCHANTABILITY AND FITNESS FOR A PARTICULAR PURPOSE ARE DISCLAIMED.
- IN NO EVENT SHALL THE AUTHOR BE LIABLE FOR ANY DIRECT, INDIRECT, INCIDENTAL, SPECIAL, EXEMPLARY, OR CONSEQUENTIAL DAMAGES (INCLUDING, BUT NOT LIMITED TO, PROCUREMENT OF SUBSTITUTE GOODS OR SERVICES; LOSS OF USE, DATA, OR PROFITS; OR BUSINESS INTERRUPTION) HOWEVER CAUSED AND ON ANY THEORY OF LIABILITY, WHETHER IN CONTRACT, STRICT LIABILITY, OR TORT (INCLUDING NEGLIGENCE OR OTHERWISE) ARISING IN ANY WAY OUT OF THE USE OF THIS SOFTWARE, EVEN IF ADVISED OF THE POSSIBILITY OF SUCH DAMAGE.



## ❏ rl78flash 2000.3.1

License

=====

The MIT License (MIT)

Copyright (c) 2012 Maxim Salov

Permission is hereby granted, free of charge, to any person obtaining a copy of this software and associated documentation files (the "Software"), to deal in the Software without restriction, including without limitation the rights to use, copy, modify, merge, publish, distribute, sublicense, and/or sell copies of the Software, and to permit persons to whom the Software is furnished to do so, subject to the following conditions:

The above copyright notice and this permission notice shall be included in all copies or substantial portions of the Software.

THE SOFTWARE IS PROVIDED "AS IS", WITHOUT WARRANTY OF ANY KIND, EXPRESS OR IMPLIED, INCLUDING BUT NOT LIMITED TO THE WARRANTIES OF MERCHANTABILITY, FITNESS FOR A PARTICULAR PURPOSE AND NONINFRINGEMENT. IN NO EVENT SHALL THE AUTHORS OR COPYRIGHT HOLDERS BE LIABLE FOR ANY CLAIM, DAMAGES OR OTHER LIABILITY, WHETHER IN AN ACTION OF CONTRACT, TORT OR OTHERWISE, ARISING FROM, OUT OF OR IN CONNECTION WITH THE SOFTWARE OR THE USE OR OTHER DEALINGS IN THE SOFTWARE.

## ❏ sqlite 2003.5.7

SQLite Copyright

SQLite is in the

Public Domain

All of the code and documentation in SQLite has been dedicated to the public domain by the authors. All code authors, and representatives of the companies they work for, have signed affidavits dedicating their contributions to the public domain and originals of those signed affidavits are stored in a firesafe at the main offices of Hwaci. Anyone is free to copy, modify, publish, use, compile, sell, or distribute the original SQLite code, either in source code form or as a compiled binary, for any purpose, commercial or non-commercial, and by any means.

The previous paragraph applies to the deliverable code and documentation in SQLite - those parts of the SQLite library that you actually bundle and ship with a larger application. Some scripts used as part of the build process (for example the "configure" scripts generated by autoconf) might fall under other open-source licenses. Nothing from these build scripts ever reaches the final deliverable SQLite library, however, and so the licenses associated with those scripts should not be a factor in assessing your rights to copy and use the SQLite library.

All of the deliverable code in SQLite has been written from scratch. No code has been taken from other projects or from the open internet. Every line of code can be traced back to its original author, and all of those authors have public domain dedications on file. So the SQLite code base is clean and is uncontaminated with licensed code from other projects.





## ❏ strlcpy.c , v1.11

- Copyright (c) 1998 Todd C. Miller <Todd.Miller@courtesan.com>
- Permission to use, copy, modify, and distribute this software for any purpose with or without fee is hereby granted, provided that the above copyright notice and this permission notice appear in all copies.
- THE SOFTWARE IS PROVIDED "AS IS" AND THE AUTHOR DISCLAIMS ALL WARRANTIES WITH REGARD TO THIS SOFTWARE INCLUDING ALL IMPLIED WARRANTIES OF MERCHANTABILITY AND FITNESS. IN NO EVENT SHALL THE AUTHOR BE LIABLE FOR ANY SPECIAL, DIRECT, INDIRECT, OR CONSEQUENTIAL DAMAGES OR ANY DAMAGES WHATSOEVER RESULTING FROM LOSS OF USE, DATA OR PROFITS, WHETHER IN AN ACTION OF CONTRACT, NEGLIGENCE OR OTHER TORTIOUS ACTION, ARISING OUT OF OR IN CONNECTION WITH THE USE OR PERFORMANCE OF THIS SOFTWARE.

## ❏ taglib-1.5

copyright : (C) 2002 - 2008 by Scott Wheeler  
email : wheeler@kde.org

"The contents of this file are subject to the Mozilla Public License Version 1.1 (the "License"); you may not use this file except in compliance with the License. You may obtain a copy of the License at <http://www.mozilla.org/MPL/>

Software distributed under the License is distributed on an "AS IS" basis, WITHOUT WARRANTY OF ANY KIND, either express or implied. See the License for the specific language governing rights and limitations under the License.

## ❏ tinyxml 2002.4.3

[www.sourceforge.net/projects/tinyxml](http://www.sourceforge.net/projects/tinyxml)

This software is provided 'as-is', without any express or implied warranty. In no event will the authors be held liable for any damages arising from the use of this software.

Permission is granted to anyone to use this software for any purpose, including commercial applications, and to alter it and redistribute it freely, subject to the following restrictions:

1. The origin of this software must not be misrepresented; you must not claim that you wrote the original software. If you use this software in a product, an acknowledgment in the product documentation would be appreciated but is not required.
2. Altered source versions must be plainly marked as such, and must not be misrepresented as being the original software.
3. This notice may not be removed or altered from any source distribution.



## ❏ Tremor

<http://wiki.xiph.org/index.php/Tremor>

Copyright (c) 2002, Xiph.org Foundation

Redistribution and use in source and binary forms, with or without modification, are permitted provided that the following conditions are met:

1. Redistributions of source code must retain the above copyright notice, this list of conditions and the following disclaimer.
2. Redistributions in binary form must reproduce the above copyright notice, this list of conditions and the following disclaimer in the documentation and/or other materials provided with the distribution.
3. Neither the name of the Xiph.org Foundation nor the names of its contributors may be used to endorse or promote products derived from this software without specific prior written permission.

THIS SOFTWARE IS PROVIDED BY THE COPYRIGHT HOLDERS AND CONTRIBUTORS "AS IS" AND ANY EXPRESS OR IMPLIED WARRANTIES, INCLUDING, BUT NOT LIMITED TO, THE IMPLIED WARRANTIES OF MERCHANTABILITY AND FITNESS FOR A PARTICULAR PURPOSE ARE DISCLAIMED. IN NO EVENT SHALL THE FOUNDATION OR CONTRIBUTORS BE LIABLE FOR ANY DIRECT, INDIRECT, INCIDENTAL, SPECIAL, EXEMPLARY, OR CONSEQUENTIAL DAMAGES (INCLUDING, BUT NOT LIMITED TO, PROCUREMENT OF SUBSTITUTE GOODS OR SERVICES; LOSS OF USE, DATA, OR PROFITS; OR BUSINESS INTERRUPTION) HOWEVER CAUSED AND ON ANY THEORY OF LIABILITY, WHETHER IN CONTRACT, STRICT LIABILITY, OR TORT (INCLUDING NEGLIGENCE OR OTHERWISE) ARISING IN ANY WAY OUT OF THE USE OF THIS SOFTWARE, EVEN IF ADVISED OF THE POSSIBILITY OF SUCH DAMAGE.

## ❏ zlib

<http://www.zlib.net/>

zlib.h -- interface of the 'zlib' general purpose compression library version 1.2.3, July 18th, 2005

Copyright (C) 1995-2004 Jean-loup Gailly and Mark Adler

This software is provided 'as-is', without any express or implied warranty. In no event will the authors be held liable for any damages arising from the use of this software.

Permission is granted to anyone to use this software for any purpose, including commercial applications, and to alter it and redistribute it freely, subject to the following restrictions:

1. The origin of this software must not be misrepresented; you must not claim that you wrote the original software. If you use this software in a product, an acknowledgment in the product documentation would be appreciated but is not required.
2. Altered source versions must be plainly marked as such, and must not be misrepresented as being the original software.
3. This notice may not be removed or altered from any source distribution.

Jean-loup Gailly [jloup@gzip.org](mailto:jloup@gzip.org), Mark Adler  
[madler@alumni.caltech.edu](mailto:madler@alumni.caltech.edu)

## ❏ The Spotify software is subject to third party licenses found here:

[www.spotify.com/connect/third-party-licenses](http://www.spotify.com/connect/third-party-licenses)



**DENON®**

[www.denon.com](http://www.denon.com)

3520 10660 00ADA

Copyright © 2019 D&M Holdings Inc. All Rights Reserved.