

PRO 22X Series
Komputer PC typu AIO
(wszystko w jednym)

MS-ACD2

SPIS TREŚCI

Informacja dotycząca praw autorskich i znaków towarowych	iii
Wersja	iii
Uaktualnianie i gwarancja	iv
Zakup części wymiennych	iv
Pomoc techniczna	iv
Energooszczędność produktu	iv
Polityka ochrony środowiska	v
Informacje o substancjach chemicznych	v
Informacje o baterii	v
Instrukcje bezpieczeństwa	vi
Zgodność z CE	viii
Oświadczenie FCC-B o zakłóceniach częstotliwości radiowych	viii
Oświadczenie WEEE	viii
1. Omówienie	1-1
Zawartość opakowania	1-2
Ogólny opis systemu	1-3
Wymiana składników i uaktualnianie	1-8
2. Wprowadzenie	2-1
Porady dotyczące bezpieczeństwa i komfortu pracy	2-2
Instalacja sprzętu	2-3
3. Operacje systemowe	3-1
Zarządzanie energią	3-2
Połączenia sieciowe (Windows 10)	3-4
Odzyskiwanie systemu (Windows 10)	3-7
Odzyskiwanie systemu (odzyskiwanie za pomocą klawisza skrótów F3) (opcjonalnie)	3-11
4. Konfiguracja w menu OSD	4-1
Przycisk nawigacyjny	4-2
Konfiguracja w menu OSD za pomocą przycisku nawigacyjnego	4-5
A. Rozwiązywanie problemów	A-1

Informacja dotycząca praw autorskich i znaków towarowych

Copyright © Micro-Star Int'l Co., Ltd. Wszelkie prawa zastrzeżone. Logo MSI jest zastrzeżonym znakiem towarowym Micro-Star Int'l Co., Ltd. Wszystkie inne wymienione znaki oraz nazwy mogą być znakami towarowymi należącymi do odpowiednich właścicieli. Nie są udzielane żadne wyraźne ani dorozumiane gwarancje co do dokładności lub kompletności. Firma MSI zastrzega sobie prawo do modyfikowania tego dokumentu bez wcześniejszego powiadomienia.

Wersja

Wersja	Data
V1.0	2019/11

Uaktualnianie i gwarancja

Należy pamiętać, że niektóre wstępnie zainstalowane składniki produktu mogą zostać na życzenie użytkownika uaktualnione lub wymienione. Dalsze informacje o możliwościach zakupu produktów można uzyskać u lokalnego dostawcy. Nie należy uaktualniać ani wymieniać jakiegokolwiek składnika produktu inaczej niż u autoryzowanego dostawcy lub w punkcie serwisowym, ponieważ może to spowodować unieważnienie gwarancji. Zaleca się, aby skontaktować się z autoryzowanym dostawcą lub punktem serwisowym w celu wykonania usługi uaktualnienia lub wymiany.

Zakup części wymiennych

Należy pamiętać, że zakup części wymiennych (lub zgodnych) do produktu kupowanego przez użytkowników w różnych krajach lub regionach może być realizowany przez producenta w okresie nieprzekraczającym 5 lat od zaprzestania produkcji urządzenia, w zależności od oficjalnych regulacji ogłoszonych w odpowiednim czasie. Szczegółowe informacje dotyczące dostępności części zamiennych można uzyskać u producenta pod adresem <http://www.msi.com/support/>.

Pomoc techniczna

Po wystąpieniu problemu z systemem i nieuzyskaniu rozwiązania z podręcznika użytkownika należy skontaktować się ze sprzedawcą lub z lokalnym dystrybutorem. W celu uzyskania dalszych wskazówek można także wypróbować poniższe zasoby pomocy. Witryna firmy MSI pod adresem <http://www.msi.com/support/> zawiera dokumentację techniczną, aktualizacje BIOS, aktualne sterowniki i inne informacje.

Energooszczędność produktu

- ☑ Zmniejszone zużycie energii podczas używania i w trybie wstrzymania
- ☑ Ograniczone użycie substancji szkodliwych dla środowiska i dla zdrowia
- ☑ Łatwy demontaż i recykling
- ☑ Zmniejszone zużycie zasobów naturalnych poprzez zachęcanie do recyklingu
- ☑ Zwiększona żywotność produktu, poprzez łatwe aktualizacje
- ☑ Zmniejszona ilość trwałych odpadów, dzięki polityce zwrotów

Polityka ochrony środowiska

- ☑ Produkt został zaprojektowany tak, aby umożliwić wielokrotne użycie części i właściwe przetwarzanie, dlatego też nie należy go wyrzucać po zakończeniu żywotności.
- ☑ Użytkownicy powinni skontaktować się z lokalnym autoryzowanym punktem zbiórki, do celów recyklingu i usuwania zużytych produktów.
- ☑ W celu uzyskania dalszych informacji dotyczących przetwarzania należy przejść na stronę sieci web MSI i zlokalizować najbliższego dystrybutora:
- ☑ Informacje dotyczące prawidłowej utylizacji, zwrotu, przetwarzania i demontażu produktów firmy MSI użytkownicy mogą też uzyskać pod adresem popcontdev@msi.com.



Informacje o substancjach chemicznych

Zgodnie z przepisami dotyczącymi substancji chemicznych, takimi jak przepisy EU REACH (Przepisy EC Nr 1907/2006 Parlamentu Europejskiego i Rady Europy), MSI udostępnia informacje o substancjach chemicznych pod adresem:

http://www.msi.com/html/popup/csr/evmtprtt_pcm.html

Informacje o baterii



Unia Europejska:

Baterii, zestawów baterii i akumulatorów nie należy usuwać z nieposortowanymi odpadkami domowymi. Należy skorzystać z publicznego systemu zbiórki w celu ich przekazania, recyklingu lub przetworzenia zgodnie z lokalnymi przepisami.



Tajwan:

Ze względu na wymagania ochrony środowiska zużyte baterie należy zbierać oddzielnie w celu recyklingu lub specjalnego usuwania.

廢電池請回收

Kalifornia, USA:

Baterie pastylkowe mogą zawierać nadchloran i ich przetwarzanie lub usuwanie wymaga w stanie Kalifornia specjalnej obsługi.

Dalsze informacje można uzyskać pod adresem:

<http://www.dtsc.ca.gov/hazardouswaste/perchlorate/>

Nieprawidłowa wymiana baterii może spowodować jej wybuch. Wymieniać można wyłącznie na baterię tego samego lub równoważnego typu zalecaną przez producenta.

Instrukcje bezpieczeństwa



- ☑ Instrukcje bezpieczeństwa należy przeczytać uważnie i dokładnie.
- ☑ Należy stosować się do wszystkich ostrzeżeń i ostrzeżeń umieszczonych na urządzeniu lub w podręczniku użytkownika.



Należy zachować podręcznik użytkownika dostarczony w opakowaniu do wykorzystania w przyszłości.



Urządzenie oraz jego wyposażenie należy przechowywać z dala od wilgoci i nie narażać ich na działanie wysokiej temperatury.



Przed wykonaniem ustawień urządzenie należy umieścić na stabilnej płaskiej powierzchni.

vi

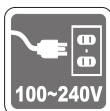

- ☑ Przed podłączeniem urządzenia do gniazda zasilania należy upewnić się, że napięcie zasilające jest w bezpiecznych granicach i zostało prawidłowo ustalone w przedziale 100~240 V. Nie należy usuwać z wtyczki bolca uziemienia. Urządzenie musi być podłączone do uziemionego gniazda zasilania.
- ☑ Zawsze należy odłączyć przewód zasilający przed przystąpieniem do instalacji jakiegokolwiek dodatkowej karty lub modułu.
- ☑ Jeśli urządzenie nie będzie używane przez dłuższy czas, należy zawsze odłączyć przewód zasilający lub wyłączyć zasilanie gniazda ściennego, aby zapewnić zerowe zużycie energii.
- ☑ Zasilanie
 - » 120W: 19V === 6.32A



Wentylator na obudowie jest używany do konwekcji powietrza i zabezpieczenia sprzętu przed przegrzaniem. Wentylatora nie należy przykrywać.



Nie należy pozostawiać urządzenia w miejscu bez wentylacji przy temperaturze przechowywania powyżej 60°C (140°F) lub poniżej 0°C (32°F), ponieważ może to uszkodzić urządzenie.

UWAGA: Maksymalna temperatura działania wynosi około 35°C.



Nigdy nie należy wlewać płynów do otworów w obudowie, ponieważ może to uszkodzić urządzenie lub spowodować porażenie prądem elektrycznym.



Przewód zasilający należy umieścić tak, aby nikt przypadkiem na niego nie nadepnął. Nie należy stawiać niczego na przewodzie zasilającym.

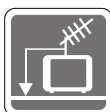

- ☑ Przy podłączaniu koncentrycznego kabla telewizyjnego do tunera TV należy się upewnić, że jego ekran jest prawidłowo podłączony do systemu uziemienia budynku.
- ☑ System prowadzenia kabli powinien być uziemiony zgodnie ze standardem ANSI/NFPA 70, NEC (National Electrical Code [Krajowe przepisy dotyczące instalacji elektrycznych]), w szczególności Część 820.93, Grounding of Outer Conductive Shield of a Coaxial Cable (Uziemienie zewnętrznego ekranowania kabla koncentrycznego).



W pobliżu urządzenia nie mogą znajdować się obiekty o silnym polu magnetycznym lub elektrycznym.



W razie wystąpienia którejkolwiek z poniższych sytuacji urządzenie powinno zostać sprawdzone przez personel serwisu:

- ☑ Przewód zasilający lub wtyczka uległy uszkodzeniu.
- ☑ Do wnętrza urządzenia dostał się płyn.
- ☑ Sprzęt był poddany działaniu wilgoci.
- ☑ Sprzęt nie działa poprawnie lub nie można go uruchomić zgodnie z podręcznikiem użytkownika.
- ☑ Urządzenie zostało upuszczone i uszkodzone.
- ☑ Urządzenie ma wyraźne oznaki uszkodzenia.

1. Optyczne urządzenia pamięci sklasyfikowane są jako PRODUKT LASEROWY KLASY 1. Stosowanie elementów sterowania lub regulacji albo procedur innych niż określone jest zabronione.
2. Nie należy dotykać soczewki wewnątrz napędu.

Zgodność z CE

Niniejszym Micro-Star International CO., LTD deklaruje, że to urządzenie jest zgodne z istotnymi wymaganiami bezpieczeństwa i innymi powiązаныmi postanowieniami określonymi w Dyrektywie Europejskiej.



Oświadczenie FCC-B o zakłóceniach częstotliwości radiowych

Urządzenie to zostało poddane testom, które stwierdziły, że jest zgodne z ograniczeniami wyznaczonymi dla urządzeń cyfrowych klasy B w części 15 przepisów FCC. Ograniczenia te zostały wyznaczone, aby zapewniać odpowiednie zabezpieczenie przed szkodliwymi zakłóceniami w instalacjach domowych. Urządzenie generuje, wykorzystuje oraz może wytwarzać energię częstotliwości radiowej i, jeśli nie będzie zainstalowane i używane ściśle według zaleceń instrukcji, może powodować zakłócenia komunikacji radiowej. Jednakże, nie gwarantuje się, że nie wystąpią zakłócenia w określonej instalacji. Jeśli więc urządzenie powoduje szkodliwe zakłócenia w odbiorze radia lub telewizji, których przyczynę można potwierdzić wyłączając i włączając urządzenie, użytkownik może spróbować wyeliminować zakłócenie przez zastosowanie co najmniej jednego z wymienionych poniżej sposobów:



- Obrócenie lub przemieszczenie anteny odbiorczej.
- Zwiększenie odległości pomiędzy urządzeniem a odbiornikiem.
- Podłączenie urządzenia do gniazdka zasilającego znajdującego się w innym obwodzie elektrycznym niż ten, do którego podłączony jest odbiornik telewizyjny lub radiowy.
- Konsultacja z dostawcą lub doświadczonym technikiem RTV w celu uzyskania pomocy.

Uwaga 1

Zmiany i modyfikacje bez odpowiedniej, specjalnej akceptacji jednostek odpowiedzialnych za zgodność mogą unieważnić prawo użytkownika do korzystania z urządzenia.

Uwaga 2

Dla zachowania zgodności z limitami emisji należy używać wyłącznie ekranowanych kabli i przewodów prądu zmiennego.

To urządzenie jest zgodne z częścią 15 przepisów FCC. Jego działanie podlega dwóm następującym warunkom:

1. to urządzenie nie może powodować szkodliwych zakłóceń i
2. to urządzenie musi być odporne na odbierane zakłócenia, w tym na zakłócenia, które mogą spowodować jego niepożądane działanie.

Oświadczenie WEEE

Z mocy unijnej dyrektywy o zużytych sprzęcie elektronicznym i elektronicznym 2002/96/WE, obowiązującej od 13 sierpnia 2005 roku, zużyty sprzęt elektryczny i elektroniczny nie może być utylizowany jako część odpadów komunalnych. W związku z tym producenci takiego sprzętu mają obowiązek go odbierać po zakończeniu okresu eksploatacji.



1

Omówienie

System ten charakteryzuje wzornictwo łączące stylowy wygląd z lustrzanym ekranem, co odzwierciedla prostotę nowoczesnego indywidualizmu i komfort domu. Dotykowy ekran, doskonała obsługa audio/wideo oraz intuicyjny interfejs użytkownika łączą technologię z praktycznością, sprawiając, że komputery są łatwiejsze i przyjemniejsze w użyciu - odpowiednie dla całej rodziny.

Zawartość opakowania

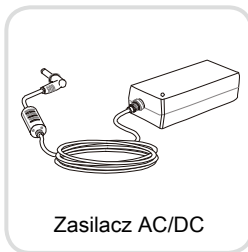

- * Prosimy o natychmiastowy kontakt w przypadku stwierdzenia, że jakikolwiek element jest uszkodzony lub go brakuje.
- * Ilustracje służą wyłącznie do celów referencyjnych, a zawartość opakowania może być nieco inna w zależności od zakupionego modelu.

Ogólny opis systemu

➤ Widok z przodu

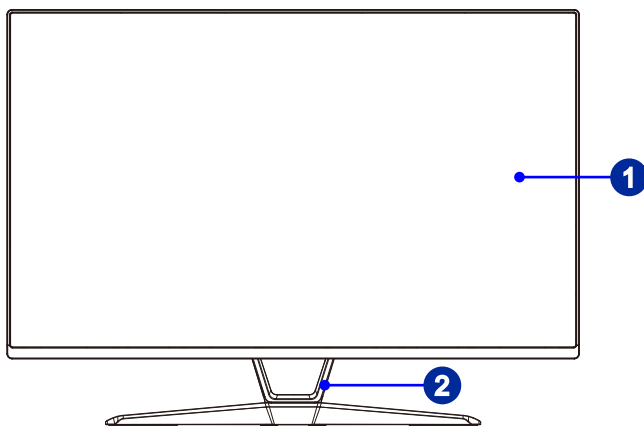
**1**

Wyświetlacz

Ekran z podświetleniem LED o przekątnej 21,5 cala oferuje rozdzielczość 1920 x 1080 FHD w panoramicznym formacie 16:9.

2

Wspornik

Przy użyciu podstawki można dostosować położenie systemu na płaskiej i stabilnej powierzchni.

➤ Widok z boku

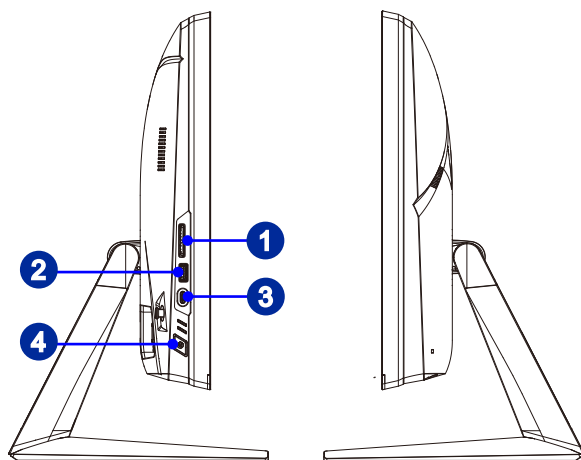

1-4

1

Czytnik kart

Wbudowany czytnik kart może obsługiwać różne typy kart pamięci.

2

Port USB 3.1 Gen 1

USB 3.1 Gen 1 SuperSpeed zapewnia wysokie szybkości transmisji danych do 5 Gbps przy podłączaniu różnych urządzeń, takich jak nośniki pamięci masowej, dyski twarde, kamery wideo itp.

3

Port USB 3.1 Gen 1 (typu C)

USB 3.1 Gen 1 SuperSpeed zapewnia wysokie szybkości transmisji danych do 5 Gbps przy podłączaniu różnych urządzeń, takich jak nośniki pamięci masowej, dyski twarde, kamery wideo itp.

Płaskie złącze USB typu C pozwala na podłączanie wtyczki w dowolnej orientacji i zapewnia zasilanie 5 V/3 A dla urządzeń zewnętrznych.

4

Przycisk zasilania

Naciśnij przycisk zasilania, aby włączyć i wyłączyć system.

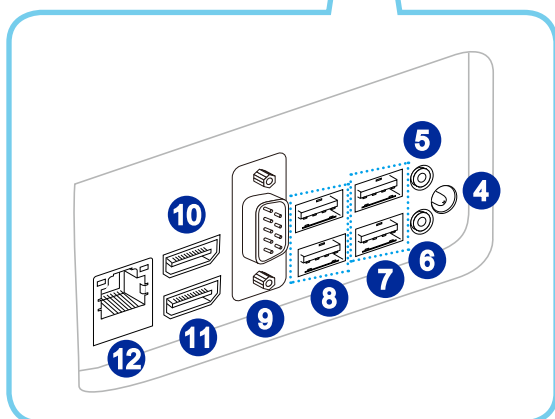
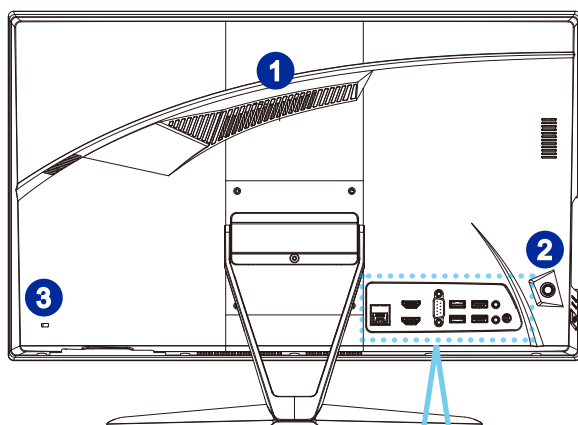
► Widok z tyłu**Ważne**

Zalecamy, aby ze względów bezpieczeństwa najpierw podłączyć zasilacz AC/DC do komputera PC typu AIO, a następnie podłączyć przewód zasilający do gniazda zasilania.

- 1 Wentylator**

Wentylator na obudowie jest używany do konwekcji powietrza i zabezpiecza sprzęt przed przegrzaniem. Wentylatora nie należy przykrywać.
- 2 Przycisk nawigacyjny**

Komputer PC typu AIO wyposażony jest w przycisk nawigacyjny, wielokierunkowy element sterowania pomagający w nawigacji w menu ekranowym OSD.
- 3 Gniazdo blokady Kensington**

Ten komputer PC typu AIO wyposażony jest w gniazdo blokady Kensington, które umożliwia użytkownikom zabezpieczenie komputera PC typu AIO za pomocą klucza lub mechanicznego urządzenia z kodem PIN, podłączonego przy użyciu gumowanej linki metalowej. Jeden koniec linki ma małą pętlę, która umożliwia przełożenie całej linki dookoła stałego przedmiotu, takiego jak ciężki stół lub inny podobny sprzęt, a przez to zabezpieczenie komputera PC typu AIO.
- 4 Gniazdo zasilania**

Za pomocą tego gniazda zasilacz AC/DC konwertuje prąd zmienny na prąd stały. Energia dostarczana przez to gniazdo służy do zasilania komputera PC. Aby zapobiec uszkodzeniu komputera PC, należy zawsze używać dostarczonego zasilacza sieciowego.
- 5 Gniazdo słuchawek**

Złącze to służy do podłączania słuchawek lub głośników.
- 6 Gniazdo mikrofonu**

Złącze to służy do podłączania mikrofonu.
- 7 Port USB 2.0**

Port USB [Universal Serial Bus (Uniwersalna magistrala szeregową)] służy do podłączania urządzeń USB, takich jak klawiatura, mysz, lub inne urządzenia kompatybilne z USB. Obsługa szybkości transferu danych do 480Mbit/s (Wysoka szybkość).
- 8 Port USB 3.1 Gen 1**

USB 3.1 Gen 1 SuperSpeed zapewnia wysokie szybkości transmisji danych do 5 Gbps przy podłączaniu różnych urządzeń, takich jak nośniki pamięci masowej, dyski twarde, kamery wideo itp.
- 9 Port szeregowy**

Port szeregowy obsługuje skanery kodu paskowego, drukarki kodu paskowego, drukarki do rachunków, urządzenia do kart kredytowych, itd.

10 Port wyjścia HDMI **HDMI™**

Interfejs HDMI [High-Definition Multimedia Interface (Multimedialny interfejs wysokiej rozdzielczości)] to cyfrowy interfejs audio-wideo umożliwiający transmisję nieskompresowanych strumieni danych. Interfejs HDMI obsługuje wszystkie formaty TV, w tym standardowy, rozszerzony lub wysokiej rozdzielczości sygnał wideo, a także wielokanałowy cyfrowy sygnał audio, przesyłane za pomocą jednego kabla.

11 Port wejścia HDMI **HDMI™**

(z technologią Instant Display MSI)

Interfejs HDMI [High-Definition Multimedia Interface (Multimedialny interfejs wysokiej rozdzielczości)] to cyfrowy interfejs audio-wideo umożliwiający transmisję nieskompresowanych strumieni danych. Interfejs HDMI obsługuje wszystkie formaty TV, w tym standardowy, rozszerzony lub wysokiej rozdzielczości sygnał wideo, a także wielokanałowy cyfrowy sygnał audio, przesyłane za pomocą jednego kabla.

Dzięki technologii Instant Display MSI po pomyślnym podłączeniu zasilania do komputera PC typu AIO, monitor automatycznie przechodzi do trybu „oczekiwania” bez naciskania przycisku zasilania. Po podłączeniu urządzeń do portu wejścia HDMI nastąpi natychmiastowe włączenie monitora. Przy włączonym AIO PC, tryby można także przełączać przyciskiem Power / Mode (Zasilanie/Tryb) monitora na panelu bocznym. Taki mechanizm pomaga zaoszczędzić więcej energii dla systemu.

12 Gniazdo LAN RJ-45

Standardowe gniazdo LAN RJ-45 służy do połączenia z siecią LAN [Local Area Network (Sieć lokalna)]. Można do niego podłączyć kabel sieciowy.

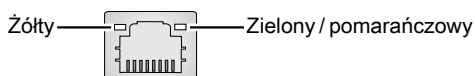

Dioda LED	Kolor	Stan diody LED	Stan
W lewo	Żółty	Wyłączona	Nie ustanowiono połączenia LAN.
		Włączona (światło stałe)	Ustanowiono połączenie LAN.
		Włączona (miga)	Komputer komunikuje się z innym komputerem w sieci LAN.
W prawo	Zielony	Wyłączona	Wybrano szybkość przesyłania danych 10 Mbit/s.
		Włączona	Wybrano szybkość przesyłania danych 100 Mbit/s.
	Pomarańczowy	Włączona	Wybrano szybkość przesyłania danych 1000 Mbit/s.

Ważne

Do portów USB 3.1 zaleca się podłączanie urządzeń wysokiej szybkości, a urządzenia niskiej szybkości, takie jak mysz lub klawiatura zaleca się podłączać do portów USB 2.0.

Wymiana składników i uaktualnianie

Należy pamiętać, że niektóre wstępnie zainstalowane składniki produktu mogą zostać na życzenie użytkownika uaktualnione lub wymienione, w zależności od zakupionego modelu.

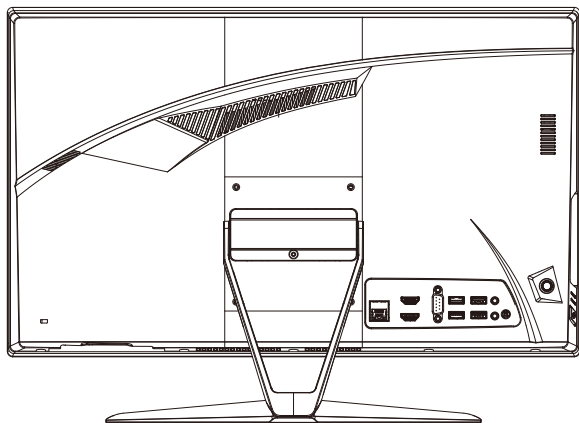

1-8

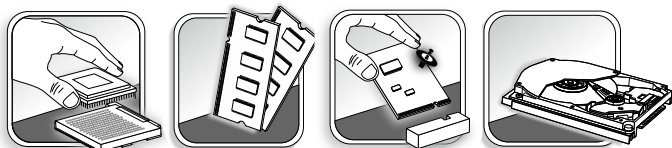

Dalsze informacje o możliwościach zakupu produktów można uzyskać u lokalnego dostawcy. Nie należy uaktualniać ani wymieniać jakiegokolwiek składnika produktu inaczej niż u autoryzowanego dostawcy lub w punkcie serwisowym, ponieważ może to spowodować unieważnienie gwarancji. Zaleca się, aby skontaktować się z autoryzowaną dostawcą lub punktem serwisowym w celu wykonania usługi uaktualnienia lub wymiany.

2

Wprowadzenie

W rozdziale tym zawarto informacje dotyczące procedur konfiguracji sprzętowej. Podczas podłączania urządzeń peryferyjnych należy ostrożnie trzymać urządzenia, a także założyć na nadgarstek uziemiony pasek w celu uniknięcia wystąpienia elektryczności statycznej.

Porady dotyczące bezpieczeństwa i komfortu pracy

Jednakże dobór odpowiednich warunków pracy jest istotny, jeśli zamierza się pracować z komputerem przez dłuższy czas.

1. Miejsce pracy powinno być dobrze oświetlone.
2. Należy wybrać odpowiedni fotel i biurko, a także dostosować ich wysokość w celu zapewnienia właściwej postawy podczas pracy.
3. Podczas siedzenia w fotelu należy siedzieć prosto i utrzymać właściwą postawę. Należy dopasować oparcie fotela (jeśli fotel je posiada), aby zapewniało wygodne oparcie pleców.
4. Stopy powinny naturalnie opierać się na podłodze, tak aby kostki i kolana znajdowały się w poprawnej pozycji (kąt 90 stopni).
5. Dłonie należy położyć na biurku tak, aby nadgarstki miały naturalne podparcie.
6. Należy dostosować kąt/położenie komputera PC typu AIO w celu uzyskania optymalnego widoku.
7. Należy unikać używania komputera w miejscach, gdzie może to być niewygodne (np. w łóżku).
8. Komputer PC typu AIO jest urządzeniem elektrycznym. Należy obsługiwać go ostrożnie, aby uniknąć obrażeń ciała.

Instalacja sprzętu

Ważne

- *Ilustracje mają wyłącznie charakter poglądowy. Rzeczywisty wygląd produktu może odbiegać od przedstawionego.*
 - *Przed włączeniem upewnij się, że urządzenie zostało podłączone za pomocą kabla trójżyłowego do gniazda elektrycznego z uziemieniem.*
 - *Ekran należy chronić przed kontaktem z ostrymi przedmiotami.*
1. Wyreguluj podstawę, nadając jej prawidłowy kąt nachylenia, zapewniający stabilność.



2. Podłącz zasilacz i włóż wtyczkę do gniazda.

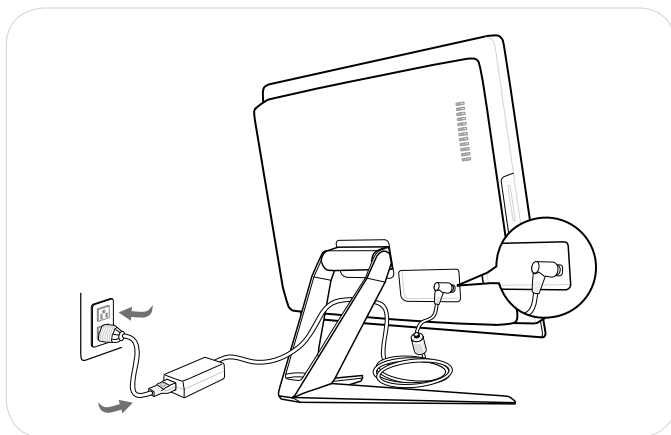

3. Naciśnij przycisk zasilania w celu włączenia zasilania systemu.

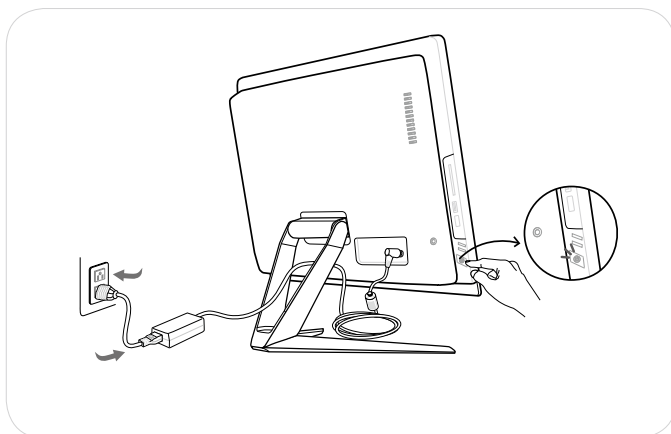

3

Operacje systemowe

W tym rozdziale zawarto informacje na temat operacji systemowych.

Ważne

Wszystkie dane podlegają zmianie bez uprzedniego powiadomienia.

Zarządzanie energią

Zarządzanie energią komputerów osobistych (PC) i monitorów zapewnia znaczną oszczędność energii elektrycznej, a także niesie ze sobą wiele korzyści środowiskowych.

W celu poprawy wydajności energetycznej należy wyłączać monitor lub przełączać komputer w tryb uśpienia po upływie określonego czasu braku aktywności użytkownika.

➤ Zarządzanie energią w systemie Windows 10

- Pozycja [Power Options] (Opcje zasilania) w systemie operacyjnym Windows umożliwia sterowanie funkcjami zarządzania energią monitora, dysku twardego i baterii. Kliknij prawym przyciskiem myszy przycisk [Start]  , z listy wybierz [Control Panel] (Panel sterowania) i kliknij opcję [System and Security] (System i zabezpieczenia).

Adjust your computer's settings



System and Security

Review your computer's status

Save backup copies of your files with File History

Wybierz pozycję [Power Options] (Opcje zasilania) i wybierz plan zasilania pasujący do potrzeb. Możesz także dostosować ustawienia, klikając pozycję [Change plan settings] (Zmień ustawienia planu).

- W menu Wyłączanie komputera widoczne są opcje Uśpienie (S3/S4) i Zamknij (S5) umożliwiające szybkie i łatwe zarządzanie zasilaniem systemu.

➤ Zarządzanie energią przez monitory z certyfikatem ENERGY STAR (Opcjonalne)

Funkcja zarządzania energią umożliwia, po pewnym okresie braku aktywności użytkownika, zainicjowanie przez komputer trybu niskiego zużycia energii lub trybu "Uśpienie". Podczas używania z zewnętrznym monitorem z certyfikatem ENERGY STAR, funkcja ta obsługuje podobne funkcje zarządzania energią monitora. Aby uzyskać oszczędności energii przy zasilaniu systemu prądem zmiennym, funkcja zarządzania energią została wstępnie ustawiona na następujące działanie:

- Wyłączenie wyświetlacza po 10 minutach
- Zainicjowanie trybu Uśpienie po 30 minutach



ENERGY STAR

► Wznawianie pracy systemu

Wznowienie pracy komputera z trybu oszczędzania energii powinno nastąpić w odpowiedzi na polecenie jednego z poniższych elementów:

- przycisku zasilania,
- sieć (Wybudzanie przez sieć LAN),
- myszy,
- klawiatury.



Wskazówki dotyczące oszczędzania energii:

- Monitor należy wyłączyć za pomocą przycisku zasilania monitora LCD, po upływie określonego czasu braku aktywności użytkownika.
- Należy dostosować ustawienia Power Options (Opcje zasilania) systemu operacyjnego Windows w celu zoptymalizowania zarządzania energią komputera.
- Należy zainstalować oprogramowanie do oszczędzania energii w celu zarządzania zużyciem energii przez komputer.
- Jeśli komputer nie będzie używany przez dłuższy czas, należy zawsze odłączyć przewód zasilający lub wyłączyć zasilanie gniazda ściennego, aby zapewnić zerowe zużycie energii.

Połączenia sieciowe (Windows 10)

➤ Sieć przewodowa

1. Kliknij prawym przyciskiem myszy przycisk [Start]  i wybierz z listy pozycję [Network Connections] (Połączenia sieciowe).
2. Wybierz pozycję [Ethernet], a następnie [Network and Sharing Center] (Centrum sieci i udostępniania).

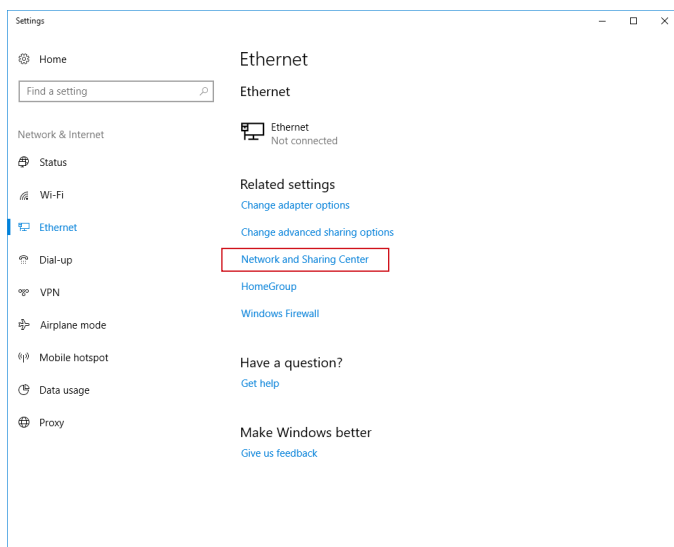

3. Wybierz opcję [Set up a new connection or network] (Skonfiguruj nowe połączenie lub nową sieć).

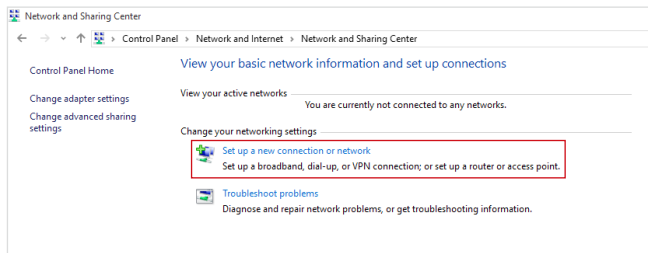

- Wybierz opcję [Connect to the Internet] (Połącz z Internetem) i kliknij przycisk [Next] (Dalej).
- Wybierz pozycję [Broadband (PPPoE)] (Połączenie szerokopasmowe (PPPoE)) w celu nawiązania połączenia przy użyciu połączenia DSL lub kablowego, które wymaga podania nazwy użytkownika i hasła.

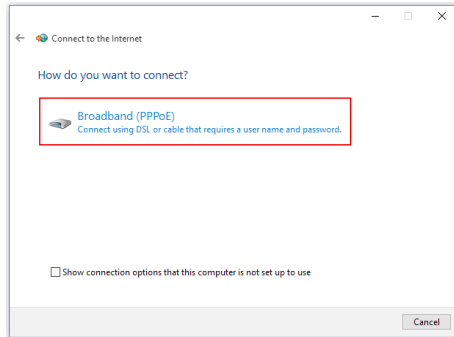

- Wpisz informacje uzyskane od usługodawcy internetowego (ISP) i kliknij przycisk [Connect] (Połącz), aby ustawić połączenie sieci LAN.

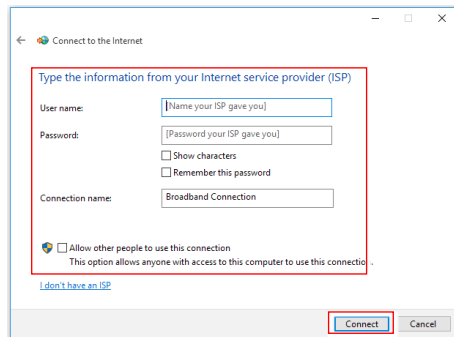

► Sieć bezprzewodowa

1. Przejdź do menu [Start] , kliknij opcję [Settings] (Ustawienia) i wybierz opcję [Network and Internet] (Sieć i Internet).
2. Wyświetlona zostanie lista dostępnych połączeń sieci WLAN. Wybierz połączenie z listy.
3. Aby ustawić nowe połączenie, wybierz opcję [Network and Sharing Center] (Centrum sieci i udostępniania).

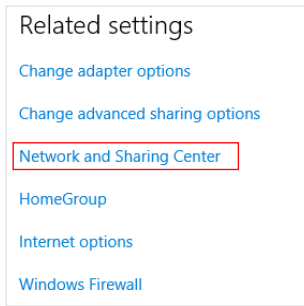

3-6

4. Wybierz opcję [Set up a new connection or network] (Skonfiguruj nowe połączenie lub nową sieć).
5. Następnie wybierz pozycję [Manually connect to a wireless network] (Ręcznie nawiąż połączenie z siecią bezprzewodową) i kliknij przycisk [Next] (Dalej), aby kontynuować.
6. Wprowadź informacje dotyczące sieci bezprzewodowej, którą chcesz dodać i kliknij przycisk [Next] (Dalej), aby kontynuować.

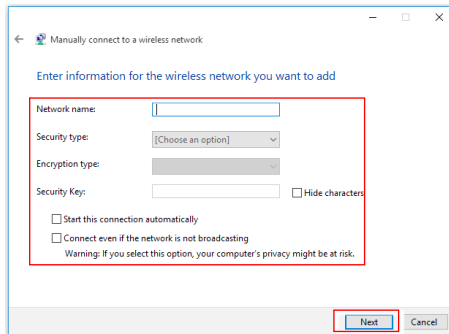

7. Nowe połączenie sieci WLAN zostało nawiązane.

Odzyskiwanie systemu (Windows 10)

Cele stosowania funkcji odzyskiwania systemu obejmują:

- Przywrócenie systemu z powrotem do stanu początkowego oryginalnych ustawień domyślnych producenta.
- Stosowanie w przypadku wystąpienia błędów używanego systemu operacyjnego.
- Po zainfekowaniu systemu operacyjnego przez wirus, w wyniku którego system nie działa normalnie.
- Aby zainstalować system operacyjny z innymi wbudowanymi językami.

Przed użyciem funkcji odzyskiwania systemu należy wykonać kopię zapasową ważnych danych z dysku komputera, korzystając z innych nośników pamięci masowej. Jeśli za pomocą podanego poniżej rozwiązania nie uda się przywrócić systemu należy się skontaktować z autoryzowanym lokalnym dystrybutorem lub punktem serwisowym w celu uzyskania dalszej pomocy.

Resetowanie komputera

1. Przejdź do menu [Start] , kliknij opcję [Settings] (Ustawienia) i wybierz opcję [Update and security] (Aktualizacja i zabezpieczenia).
2. Wybierz opcję [Recovery] (Odzyskiwanie) i kliknij opcję [Get started] (Rozpocznij) w sekcji [Reset this PC] (Resetowanie ustawień do stanu początkowego), aby rozpocząć odzyskiwanie systemu.

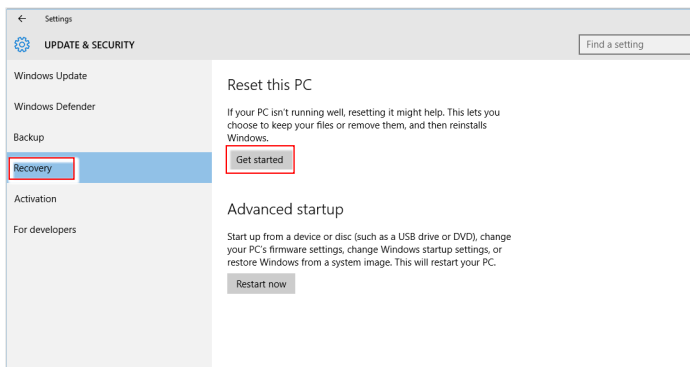

3-8

3. Pojawi się ekran [Choose an option] (Wybierz opcję). Wybierz między [Keep my files] (Zachowaj moje pliki) i [Remove everything] (Usuń wszystko).

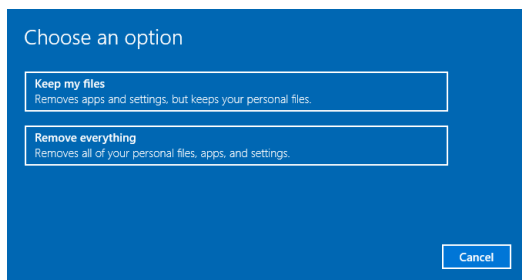

Resetowanie komputera	Zachowaj moje pliki		
	Usuń wszystko	Tylko dysk, na którym jest zainstalowany system Windows	Usuń tylko moje pliki
			Usuń pliki i oczyść dysk
	Wszystkie dyski	Usuń tylko moje pliki	Usuń pliki i oczyść dysk

► Zachowaj moje pliki

1. Wybierz opcję [Keep my files] (Zachowaj moje pliki).

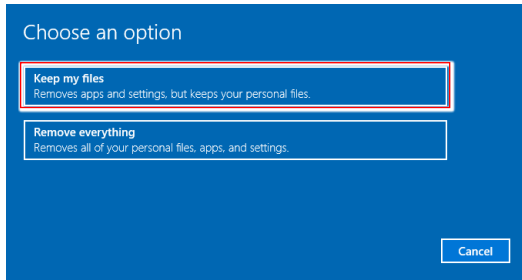

2. Pojawi się ekran [Your apps will be removed] (Aplikacje zostaną usunięte) z listą aplikacji, które trzeba będzie zainstalować ponownie z dysków lub z Internetu. Kliknij przycisk [Next] (Dalej), aby kontynuować.

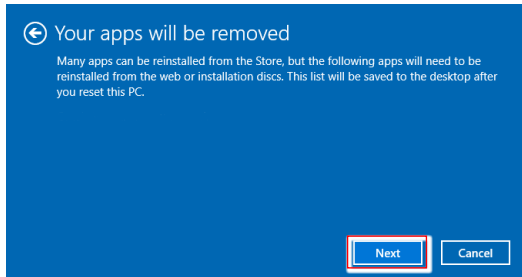

3. Na kolejnym ekranie pojawi się lista zmian wprowadzanych w ramach procesu. Kliknij przycisk [Reset] (Resetuj), aby rozpocząć proces resetowania systemu.

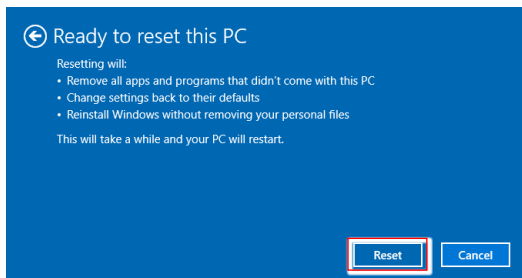

➤ Usun wszystko

1. Wybierz opcję [Remove everything] (Usuń wszystko).

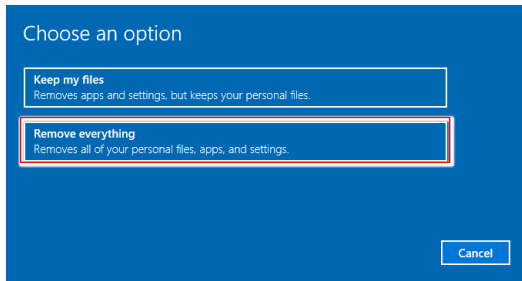

2. Jeśli jest kilka dysków twardych, pojawi się ekran z pytaniem o wybór między opcjami: [Only the drive where Windows is installed] (Tylko dysk, na którym jest zainstalowany system Windows) lub [All drives] (Wszystkie dyski).
3. Następnie wybierz jedną z opcji [Just remove my files] (Usuń tylko moje pliki) lub [Remove files and clean the drive] (Usuń pliki i oczyść dysk).

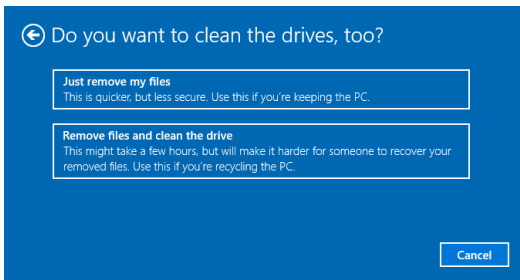

4. Na kolejnym ekranie pojawi się lista zmian wprowadzanych w ramach procesu. Kliknij przycisk [Reset] (Resetuj), aby rozpocząć proces resetowania systemu.

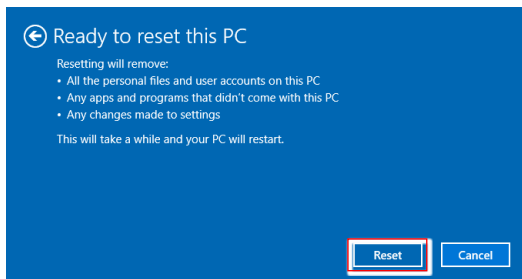

Odzyskiwanie systemu (odzyskiwanie za pomocą klawisza skrót F3) (opcjonalnie)

➤ Środki ostrożności dotyczące stosowania funkcji przywracania systemu

1. Po wystąpieniu nieodwracalnych problemów dotyczących dysku twardego i systemu należy w celu uruchomienia funkcji przywracania systemu najpierw użyć przycisku skrót F3 .
2. Przed użyciem funkcji przywracania systemu należy wykonać kopię zapasową ważnych danych zapisanych w napędzie systemowym na inne urządzenia pamięci masowej.

➤ Przywrócenie systemu poprzez użycie przycisku skrót F3

Wykonaj podane instrukcje celu kontynuacji:

1. Uruchom ponownie komputer.
2. Naciśnij klawisz dostępu F3 na klawiaturze natychmiast po pojawieniu się na ekranie powitania MSI.
3. Na ekranie "Choose an Option (Wybierz opcję)" stuknij "Troubleshoot (Rozwiązywanie probl.)".
4. Na ekranie "Troubleshoot (Rozwiązywanie probl.)" stuknij opcję "Restore MSI factory (Przywróć MSI factory)", aby przywrócić ustawienia fabryczne systemu.
5. Na ekranie "RECOVERY SYSTEM (ODZYSKIWANIE SYSTEMU)" stuknij opcję "System Partition Recovery (Odzyskiwanie partycji systemu)".
6. Wykonaj instrukcje ekranowe w celu kontynuowania i dokończenia funkcji odzyskiwania.



4

Konfiguracja w menu OSD

W tym rozdziale zawarto informacje na temat konfiguracji za pomocą menu OSD.

WAŻNE





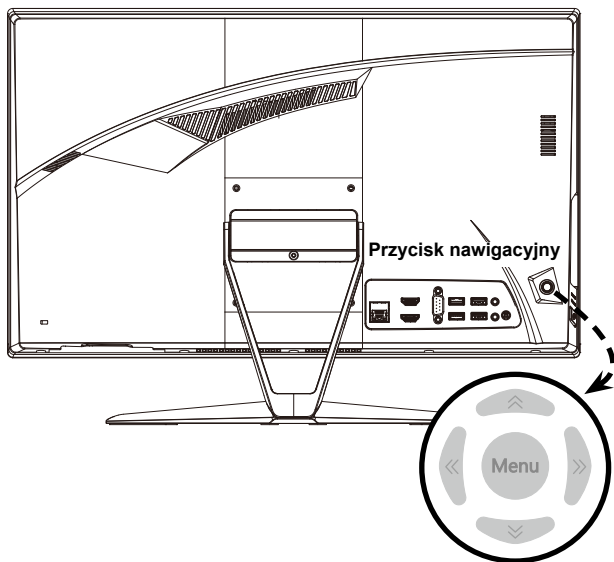

Wszystkie dane podlegają zmianie bez uprzedniego powiadomienia.



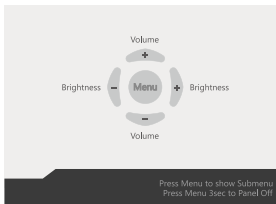

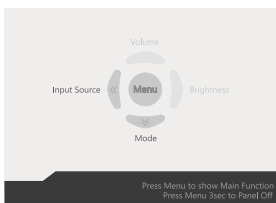

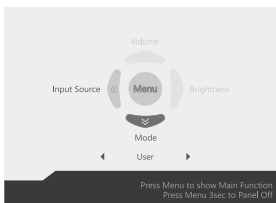

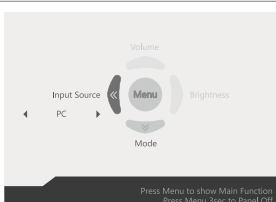
Przycisk nawigacyjny

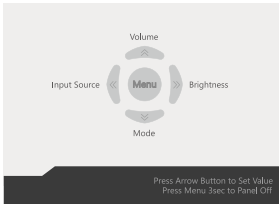
Komputer typu AIO wyposażony jest w przycisk nawigacyjny, wielokierunkowy element sterowania pomagający w nawigacji w menu ekranowym OSD.

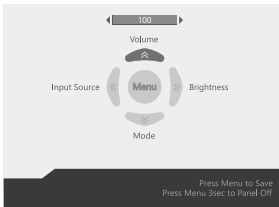

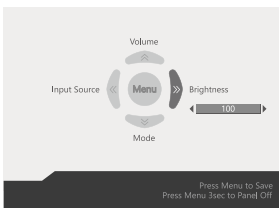
Poniżej przedstawiono domyślne ustawienia przycisku nawigacyjnego.

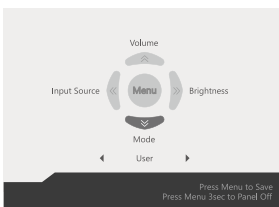
Źródło sygnału: tryb PC	Czynności	
<p>Menu</p> 	 <p>Press Menu to show Submenu Press Menu 3sec to Panel Off</p>	<ul style="list-style-type: none"> ■ Za pomocą przycisków strzałek w górę, w dół, w lewo lub w prawo dostosuj ustawienia Brightness (Jasność) i Volume (Głośność). ■ Naciśnij przycisk Menu, aby przejść do podmenu. ■ Ponownie naciśnij przycisk Menu, aby wyświetlić menu główne.
<p>Sub-menu (Podmenu)</p> 	 <p>Press Menu to show Main Function Press Menu 3sec to Panel Off</p>	<ul style="list-style-type: none"> ■ Naciśnij przycisk Menu, aby wyświetlić podmenu. ■ W trybie PC dostępne są tylko pozycje Input Source (Źródło sygnału) i Mode (Tryb).
<p>Mode (Tryb)</p> 	 <p>Press Menu to show Main Function Press Menu 3sec to Panel Off</p>	<ul style="list-style-type: none"> ■ Naciśnij przycisk Menu, aby wyświetlić podmenu. ■ Naciśnij przycisk strzałki w dół, aby przejść do funkcji Mode (Tryb), a następnie naciśnij przycisk strzałki w lewo lub w prawo w celu dostosowania ustawienia. ■ Naciśnij przycisk Menu, aby potwierdzić wybór i wyjść.
<p>Input Source (Źródło sygnału)</p> 	 <p>Press Menu to show Main Function Press Menu 3sec to Panel Off</p>	<ul style="list-style-type: none"> ■ Naciśnij przycisk strzałki w lewo, aby przejść do funkcji Input Source (Źródło sygnału), a następnie naciśnij przycisk strzałki w lewo lub w prawo w celu dostosowania ustawienia. ■ Naciśnij przycisk Menu, aby potwierdzić wybór i wyjść.

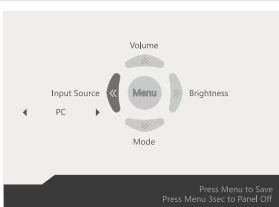
Źródło sygnału: tryb monitora		Czynności
<p>Menu</p> 	 <p>Press Arrow Button to Set Value Press Menu 3sec to Panel Off</p>	<ul style="list-style-type: none"> ■ Naciśnij przycisk Menu, aby przejść do podmenu. ■ Ponownie naciśnij przycisk Menu, aby przejść do menu głównego.
<p>Volume (Głośność)</p> 	 <p>Press Menu to Save Press Menu 3sec to Panel Off</p>	<ul style="list-style-type: none"> ■ Naciśnij przycisk strzałki w górę, aby przejść do funkcji Volume (Głośność), a następnie naciśnij przycisk strzałki w lewo lub w prawo w celu dostosowania wartości. ■ Naciśnij przycisk Menu, aby zapisać i wyjść. ■ Tylko w trybie monitora.
<p>Brightness (Jasność)</p> 	 <p>Press Menu to Save Press Menu 3sec to Panel Off</p>	<ul style="list-style-type: none"> ■ Naciśnij przycisk strzałki w prawo, aby przejść do funkcji Brightness (Jasność), a następnie naciśnij przycisk strzałki w lewo lub w prawo w celu dostosowania wartości. ■ Naciśnij przycisk Menu, aby zapisać i wyjść. ■ Tylko w trybie monitora.
<p>Mode (Tryb)</p> 	 <p>Press Menu to Save Press Menu 3sec to Panel Off</p>	<ul style="list-style-type: none"> ■ Naciśnij przycisk strzałki w dół, aby przejść do funkcji Mode (Tryb), a następnie naciśnij przycisk strzałki w lewo lub w prawo w celu dostosowania ustawienia. ■ Naciśnij przycisk Menu, aby zapisać i wyjść.
<p>Input Source (Źródło sygnału)</p> 	 <p>Press Menu to Save Press Menu 3sec to Panel Off</p>	<ul style="list-style-type: none"> ■ Naciśnij przycisk strzałki w lewo, aby przejść do funkcji Input Source (Źródło sygnału), a następnie naciśnij przycisk strzałki w lewo lub w prawo w celu dostosowania ustawienia. ■ Naciśnij przycisk Menu, aby zapisać i wyjść.

Konfiguracja w menu OSD za pomocą przycisku nawigacyjnego

Naciśnij środkowy przycisk przycisku nawigacyjnego, aby wyświetlić główne menu ekranowe (OSD). Za pomocą przycisku w górę, w dół, w lewo lub w prawo dostosuj żądane menu funkcji do własnych preferencji. Naciśnij przycisk Menu na 3 sekundy, aby zamknąć panel. Ponownie naciśnij przycisk Menu w celu przywrócenia.



➤ Image (Obraz)

1. poziom menu	2./3. poziom menu	Opis
Mode (Tryb)	User (Użytkownika) Reader (Czytnik) Cinema (Kino) Designer (Projektant) Eye Saver (Ochrona wzroku)	<ul style="list-style-type: none"> Mode (Tryb) domyślnym jest tryb Użytkownika. Naciśnij przycisk w górę lub w dół, aby wybrać i wyświetlić podgląd efektów trybu. Naciśnij środkowy przycisk, aby potwierdzić i zastosować typ trybu. Użytkownik może dostosować ustawienia do własnych preferencji.
Brightness (Jasność)	0-100	<ul style="list-style-type: none"> Tylko w trybie monitora. Domyślne ustawienie jasności wynosi 80. Ustawienie menu OSD Jasność można dostosować za pomocą przycisku nawigacyjnego w trybie Użytkownika, Czytnik i Ochrona wzroku.
Contrast (Kontrast)	0-100	<ul style="list-style-type: none"> Domyślne ustawienie kontrastu wynosi 50. Pozycję menu OSD Kontrast można dostosować w każdym trybie.
Sharpness (Ostrość)	0-5	<ul style="list-style-type: none"> Domyślne ustawienie ostrości wynosi 0. Pozycję menu OSD Ostrość można dostosować w każdym trybie. Pozycja Ostrość poprawia wyrazistość i szczegółowość obrazu. Dostępnych jest pięć poziomów.

Color Temperature (Temperatura barwowa)	Cool (Zimna)	<ul style="list-style-type: none"> Ustawienie domyślne pozycji Temperatura barwowa to Normalna. Normalna temperatura barwowa to 6500K. Zimna temperatura barwowa to 9300K. Ciepła temperatura barwowa to 5000K. Domyślne ustawienie R/G/B trybu Niestandardowa to 50/50/50.
	Normal (Normalna)	
	Warm (Ciepła)	
	Customization (Niestandardowa)	
		R (0-100)
		G (0-100)
		B (0-100)
Screen Ratio (Współczynnik ekranu)	16:9	<ul style="list-style-type: none"> Ustawienie domyślne pozycji Współczynnik ekranu to 16:9. Pozycję tę można dostosować w każdym trybie, przy dowolnej rozdzielczości i częstotliwości odświeżania ekranu.
	4:3	

➤ Input Source (Źródło sygnału)

1. poziom menu	Opis
PC	Pozycję menu OSD Źródło sygnału można dostosować za pomocą przycisku nawigacyjnego w każdym trybie.
Monitor	

➤ Setting (Ustawienia)

1. poziom menu	2. poziom menu	Opis
Language (Język)	繁體中文	<ul style="list-style-type: none"> Językiem domyślnym jest angielski. Aby potwierdzić i zastosować ustawienie języka, należy nacisnąć środkowy przycisk. Pozycja Język jest ustawieniem niezależnym. Wybrane przez użytkownika ustawienie języka ma priorytet względem domyślnych ustawień fabrycznych. Po wybraniu dla pozycji Resetuj opcji Tak ustawienie Język nie zostanie zmienione.
	English	
	Français	
	Deutsch	
	Italiano	
	Español	
	日本語	
	Русский	
	Português	
简体中文		
Transparency (Przezroczystość)	0-5	<ul style="list-style-type: none"> Domyślne ustawienie dla przezroczystości wynosi 0. Pozycję Przezroczystość można dostosować w każdym trybie.
OSD Time Out (Czas wyświetlania menu OSD)	5-30	<ul style="list-style-type: none"> Ustawienie domyślne dla czasu wyświetlania menu OSD wynosi 20. Pozycję Czas wyświetlania menu OSD można dostosować w każdym trybie.
Volume (Głośność)	0-100	<ul style="list-style-type: none"> Tylko w trybie monitora. Domyślne ustawienie głośności wynosi 50.
Reset (Resetuj)	TAK	Pozycję Resetuj, która umożliwia przywrócenie początkowych ustawień domyślnych menu OSD, można zastosować w każdym trybie.
	NIE	

A

Rozwiązywanie problemów

Nie można uruchomić systemu

1. Sprawdź, czy system jest podłączony do gniazda zasilającego i czy jest włączony.
2. Sprawdź, czy kabel zasilający i inne przewody są prawidłowo podłączone.

Kiedy włączam komputer, pojawia się komunikat „Nie znaleziono systemu operacyjnego” lub system Windows nie uruchamia się.

1. Sprawdź, czy w szufladzie napędu optycznego nie znajduje się nierozruchowy dysk CD/DVD. Jeśli tak, wyjmij dysk CD/DVD i uruchom ponownie komputer.
2. Sprawdź kolejność urządzeń rozruchowych (Boot Device Priority) w programie konfiguracyjnym BIOSu.

Nie daje się zamknąć systemu.

Zalecaną metodą wyłączenia komputera jest użycie ikony Zamknij system. Użycie innych metod, w tym tych opisanych poniżej, może doprowadzić do uszkodzenia danych. Jeśli polecenie Zamknij system nie działa, wybierz jedną z poniższych metod:

1. Naciśnij klawisze Ctrl+Alt+Del i wybierz polecenie Zamknij system.
2. Naciśnij i przytrzymaj przycisk zasilania aż do wyłączenia systemu.
3. Odłącz kabel zasilający.

Mikrofon nie działa.

1. W przypadku wbudowanego mikrofonu wybierz polecenia Start > Panel sterowania > Dźwięki i urządzenia audio > Audio, aby sprawdzić, czy dźwięk nie jest wyciszony.
2. Jeśli używany jest mikrofon zewnętrzny, sprawdź, czy mikrofon jest podłączony do gniazda mikrofonowego.

Występują problemy z łączem internetowym.

1. W razie problemów z łączem internetowym sprawdź, czy nie wynikają one z problemów technicznych dostawcy usług internetowych.
2. Sprawdź ustawienia sieciowe i połączenie i sprawdź prawidłowość konfiguracji dostępu internetowego w systemie.
3. Szybkość transmisji w sieci bezprzewodowej zależy od odległości i barier między urządzeniami i punktem dostępowym. Aby zwiększyć szybkość transmisji danych, należy wybrać punkt dostępowy znajdujący się najbliżej urządzenia.

Głośniki nie działają.

1. Sprawdź ustawienie głośności w mikserze dźwięku.
2. Jeśli używana aplikacja ma własną regulację głośności, sprawdź, czy dźwięk nie został wyciszony.
3. Jeśli do gniazda słuchawkowego podłączono słuchawki, odłącz je.
4. Jeśli w urządzeniu jest menu ekranowe, wyreguluj głośność w menu ekranowym.

Na monitorze nie ma obrazu.

1. Sprawdź, czy system jest podłączony do gniazda zasilającego i czy jest włączony.
2. Urządzenie może być w trybie oczekiwania. Naciśnij dowolny przycisk, aby uaktywnić ekran.