

▶ L9FEA69S

PL Instrukcja obsługi
Pralka

USER MANUAL

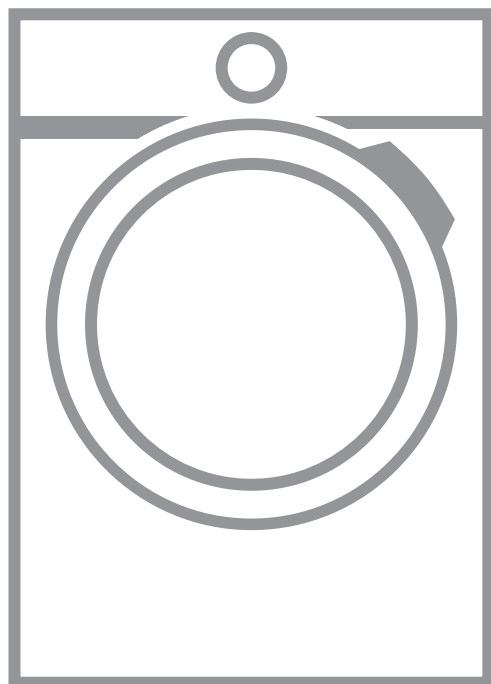

AEG

SPIS TREŚCI

1. INFORMACJE DOTYCZĄCE BEZPIECZEŃSTWA.....	3
2. WSKAZÓWKI DOTYCZĄCE BEZPIECZEŃSTWA.....	5
3. INSTALACJA.....	7
4. OPIS URZĄDZENIA.....	12
5. ZMIĘKCZANIE WODY (SOFT WATER).....	14
6. PANEL STEROWANIA.....	18
7. PIERWSZE URUCHOMIENIE.....	18
8. EKRAŃ DOTYKOWY.....	21
9.  WI-FI KONFIGURACJA POŁĄCZENIA.....	22
10. PRZED PIERWSZYM UŻYCIEM.....	24
11. PROGRAMY.....	25
12. OPCJE.....	31
13. CODZIENNA EKSPLOATACJA.....	35
14. USTAWIENIA.....	41
15. WSKAZÓWKI I PORADY.....	45
16. KONSERWACJA I CZYSZCZENIE.....	46
17. ROZWIĄZYWANIE PROBLEMÓW.....	52
18. DANE EKSPLOATACYJNE.....	57
19. DANE TECHNICZNE.....	58
20. AKCESORIA.....	59
21. KARTA PRODUKTU ZGODNA Z ROZPORZĄDZENIEM UE 1369/2017.....	60



Z MYŚLĄ O DOSKONAŁYCH EFEKTACH

Dziękujemy za wybór tego produktu AEG. Zaprojektowaliśmy go z myślą o wieloletniej bezawaryjnej pracy i wyposażyliśmy w innowacyjne rozwiązania techniczne ułatwiające życie — nie wszystkie z nich można znaleźć w zwykłych urządzeniach. Prosimy o poświęcenie kilku minut na zapoznanie się z niniejszą instrukcją w celu zapewnienia najlepszego wykorzystania urządzenia. Zapraszamy na naszą witrynę internetową, aby:



Otrzymać wskazówki dotyczące użytkowania, broszury, pomoc w rozwiązywaniu problemów oraz informacje dotyczące serwisu:

www.aeg.com/webselfservice



Zarejestrować swój produkt i uprościć jego obsługę serwisową:

www.registreaeg.com



Nabyć akcesoria, materiały eksploatacyjne i oryginalne części zamienne do swojego urządzenia:

www.aeg.com/shop

OBSŁUGA KLIENTA

Zalecamy stosowanie oryginalnych części zamiennych.

Kontaktując się z autoryzowanym centrum serwisowym, należy przygotować poniższe dane: informacje o modelu, numer produktu, numer seryjny.

Stosowne informacje można znaleźć na tabliczce znamionowej.

 Ostrzeżenie/przestroga — informacje dotyczące bezpieczeństwa

 Ogólne informacje i wskazówki

 Informacje dotyczące środowiska naturalnego

Producent zastrzega sobie możliwość wprowadzenia zmian bez wcześniejszego powiadomienia.

1. INFORMACJE DOTYCZĄCE BEZPIECZEŃSTWA

Przed przystąpieniem do instalacji i rozpoczęciem eksploatacji urządzenia należy uważnie zapoznać się z dołączoną instrukcją obsługi. Producent nie odpowiada za obrażenia ciała ani szkody spowodowane nieprawidłową instalacją lub eksploatacją urządzenia. Należy zachować instrukcję obsługi w bezpiecznym i łatwo dostępnym miejscu w celu wykorzystania w przyszłości.

1.1 Bezpieczeństwo dzieci i osób o ograniczonych zdolnościach ruchowych, sensorycznych lub umysłowych

- Urządzenie mogą obsługiwać dzieci po ukończeniu ósmego roku życia oraz osoby o ograniczonych zdolnościach fizycznych, sensorycznych lub umysłowych, a także nieposiadające odpowiedniej wiedzy lub doświadczenia, jeśli będą one nadzorowane lub zostaną poinstruowane w zakresie bezpiecznego korzystania z urządzenia i będą świadome związanych z tym zagrożeń.
- Dzieci w wieku od 3 do 8 lat i osoby o znacznym stopniu niepełnosprawności nie powinny zbliżać się do urządzenia, jeśli nie znajdują się pod stałym nadzorem.
- Dzieci poniżej 3 roku życia nie powinny zbliżać się do urządzenia, jeśli nie znajdują się pod stałym nadzorem.
- Nie pozwalać, aby dzieci bawiły się urządzeniem.
- Przechowywać opakowanie w miejscu niedostępnym dla dzieci lub pozbyć się go w odpowiedni sposób.
- Przechowywać detergenty poza zasięgiem dzieci.
- Dzieci i zwierzęta domowe nie powinny zbliżać się do urządzenia, gdy otworzone są jego drzwi.
- Dzieci nie powinny zajmować się czyszczeniem ani konserwacją urządzenia bez odpowiedniego nadzoru.

1.2 Ogólne zasady bezpieczeństwa

- Nie zmieniać parametrów technicznych urządzenia.
- Urządzenie jest przeznaczone do użytku w gospodarstwie domowym oraz do podobnych zastosowań w takich miejscach, jak:
 - kuchnie dla pracowników na zapleczach sklepów w biurach oraz innych miejscach pracy;
 - do obsługi przez klientów w hotelach, motelach, obiektach noclegowych i innych obiektach mieszkalnych;

- do wspólnego użytku w blokach mieszkalnych lub pralniach samoobsługowych.
- Nie należy przekraczać maksymalnego ciężaru ładunku, który wynosi 9 kg (patrz „Tabela programów”).
- Ciśnienie robocze wody w punkcie podłączenia powinno wynosić od 0,5 bara (0,05 MPa) do 8 barów (0,8 MPa).
- Wykładzina podłogowa, dywan lub mata podłogowa nie mogą zasłaniać otworów wentylacyjnych w podstawie.
- Urządzenie powinno być podłączone do sieci wodociągowej za pomocą dołączonego nowego zestawu węży lub innego nowego zestawu węży dostarczonego przez autoryzowane centrum serwisowe.
- Nie wolno używać starego zestawu węży.
- Jeśli przewód zasilający jest uszkodzony, musi go wymienić producent, autoryzowane centrum serwisowe lub inna wykwalifikowana osoba, aby zapobiec ryzyku porażenia prądem.
- Przed przystąpieniem do konserwacji należy wyłączyć urządzenie i wyjąć wtyczkę przewodu zasilającego z gniazda.
- Do czyszczenia urządzenia nie wolno używać wody pod ciśnieniem ani pary wodnej.
- Wyczyścić urządzenie za pomocą wilgotnej szmatki. Stosować wyłącznie obojętne środki do czyszczenia. Nie używać produktów ściernych, myjek do szorowania, rozpuszczalników ani metalowych przedmiotów.

2. WSKAZÓWKI DOTYCZĄCE BEZPIECZEŃSTWA

2.1 Instalacja



Urządzenie należy zainstalować zgodnie z odpowiednimi krajowymi przepisami.

- Usunąć wszystkie elementy opakowania i blokady transportowe, w tym gumową tuleję z plastikowym elementem dystansowym.
- Przechowywać blokady transportowe w bezpiecznym miejscu. Jeśli w przyszłości zajdzie potrzeba

ponownego transportu urządzenia, należy zamontować blokady w celu unieruchomienia bębna, aby zapobiec wewnętrznym uszkodzeniom.

- Zachować ostrożność podczas przenoszenia urządzenia, ponieważ jest ono ciężkie. Należy zawsze stosować rękawice ochronne i mieć na stopach pełne obuwie.
- Należy postępować zgodnie z instrukcją instalacji dołączoną do urządzenia.
- Nie instalować ani nie używać uszkodzonego urządzenia.
- Nie instalować ani nie korzystać z urządzenia w miejscach, w których temperatura może spaść poniżej 0°C lub w których mogłoby być ono narażone na działanie czynników atmosferycznych.
- Podłoże, na którym będzie stało urządzenie, musi być płaskie, stabilne, odporne na działanie wysokiej temperatury i czyste.
- Zapewnić odpowiednią cyrkulację powietrza pomiędzy urządzeniem i podłogą.
- Po ustawieniu urządzenia w docelowym miejscu należy za pomocą poziomicy sprawdzić, czy jest prawidłowo wypoziomowane. W przeciwnym razie należy odpowiednio wyregulować jego nóżki.
- Nie instalować urządzenia bezpośrednio nad podłogową kratką ściekową.
- Nie rozpryskiwać wody na urządzenie i nie narażać go na nadmierny kontakt z wilgocią.
- Nie instalować urządzenia w miejscach uniemożliwiających całkowite otwarcie drzwi urządzenia.
- Nie umieszczać pod urządzeniem żadnych zamkniętych pojemników na wypadek ewentualnego wycieku wody. Skontaktować się z autoryzowanym centrum serwisowym w celu uzyskania informacji, jakich akcesoriów można używać.

2.2 Podłączenie do sieci elektrycznej



OSTRZEŻENIE!

Zagrozenie pożarem i porażeniem prądem elektrycznym.

- Urządzenie musi być uziemione.
- Należy używać wyłącznie prawidłowo zamontowanego gniazda elektrycznego z uziemieniem.
- Upewnić się, że parametry na tabliczce znamionowej odpowiadają parametrom znamionowym źródła zasilania.
- Nie stosować rozgałęźników ani przedłużaczy.
- Należy zwrócić uwagę, aby nie uszkodzić wtyczki ani przewodu zasilającego. Wymiany przewodu zasilającego można dokonać wyłącznie w naszym autoryzowanym centrum serwisowym.
- Podłączyć wtyczkę do gniazda elektrycznego dopiero po zakończeniu instalacji. Należy zadbać o to, aby po zakończeniu instalacji urządzenia wtyczka przewodu zasilającego była łatwo dostępna.
- Nie dotykać przewodu zasilającego ani wtyczki mokrymi rękami.
- Odłączając urządzenie, nie należy ciągnąć za przewód zasilający. Należy zawsze ciągnąć za wtyczkę sieciową.

2.3 Podłączenie do sieci wodociągowej

- Uważać, aby nie uszkodzić węży wodnych.
- Przed podłączeniem urządzenia do nowej instalacji wodociągowej lub instalacji, z której nie korzystano przez dłuższy czas lub która była naprawiana lub do której podłączono nowe urządzenia (liczniki wody itp.), należy umożliwić wypływ wody, aż będzie ona czysta.
- Podczas pierwszego użycia urządzenia i bezpośrednio po nim należy upewnić się, że nie ma widocznych wycieków wody.
- Jeśli wąż dopływowy jest za krótki, nie stosować węży przedłużających.

Należy skontaktować się z autoryzowanym punktem serwisowym, aby zamówić dłuższy wąż dopływowy.

- Podczas rozpakowywania urządzenia z węża spustowego może wypływać woda. Są to pozostałości wody po testach przeprowadzanych w fabryce.
- Wąż spustowy można przedłużyć maksymalnie do 400 cm. Więcej informacji na temat innych węży spustowych i przedłużających można uzyskać w autoryzowanym punkcie serwisowym.
- Należy zadbać o to, aby po zainstalowaniu urządzenia zawór wody był łatwo dostępny.

2.4 Użytkowanie



OSTRZEŻENIE!

Zagrożenie odniesieniem obrażeń, porażeniem prądem, pożarem lub uszkodzeniem urządzenia.

- Należy przestrzegać wskazówek dotyczących bezpieczeństwa podanych na opakowaniu detergentu.
- Nie umieszczać w urządzeniu, na nim ani w jego pobliżu łatwopalnych substancji ani przedmiotów nasączonych łatwopalnymi substancjami.
- Nie prać odzieży mocno zaplamionej olejem, smarem lub innymi tłustymi

substancjami. Mogą one uszkodzić gumowe części pralki. Przed włożeniem do pralki należy taką odzież wyprać wstępnie ręcznie.

- Nie dotykać szyby drzwi podczas trwania programu. Szyba może być gorąca.
- Upewnić się, że w praniu nie ma żadnych metalowych przedmiotów.

2.5 Serwis

- Aby naprawić urządzenie, należy skontaktować się z autoryzowanym centrum serwisowym.
- Należy stosować wyłącznie oryginalne części zamienne.

2.6 Utylizacja



OSTRZEŻENIE!

Zagrożenie odniesieniem obrażeń lub uduszeniem.

- Odłączyć urządzenie od źródła zasilania i zamknąć dopływ wody.
- Odciąć przewód zasilający blisko urządzenia i oddać do utylizacji.
- Wymontować zatrzask drzwi, aby uniemożliwić zamknięcie się dziecka lub zwierzęcia w bębnie.
- Utylizację urządzenia należy przeprowadzić zgodnie miejscowymi przepisami w zakresie utylizacji zużytego sprzętu elektrycznego i elektronicznego (WEEE).

3. INSTALACJA



OSTRZEŻENIE!

Patrz rozdział dotyczący bezpieczeństwa.

3.1 Rozpakowanie



OSTRZEŻENIE!

Przed instalacją urządzenia należy usunąć wszystkie elementy transportowej i opakowania.



OSTRZEŻENIE!

Założyć rękawiczki.

1. Zdjąć zewnętrzną folię. W razie potrzeby należy użyć noża.

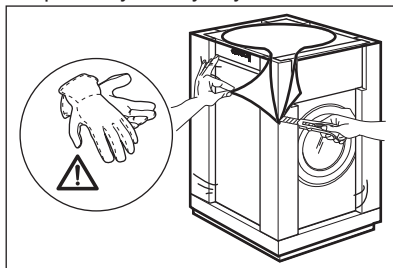

2. Zdjąć kartonową przykrywkę i styropianowe elementy opakowania.

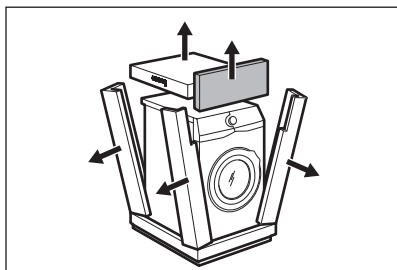

3. Zdjąć wewnętrzną folię.

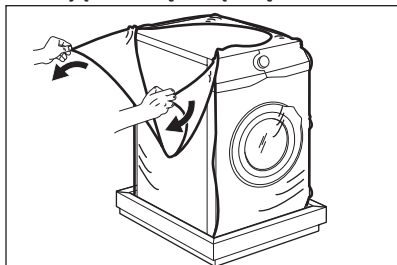

4. Otworzyć drzwi i wyjąć z uszczelki drzwi zabezpieczenie styropianowe oraz wyjąć wszystkie przedmioty z bębna.

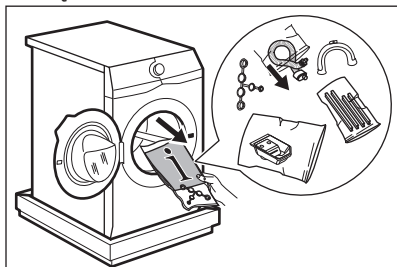

5. Ostrożnie położyć urządzenie na tylnej ścianie.

6. Położyć przedni styropianowy element opakowania na podłodze pod urządzeniem.

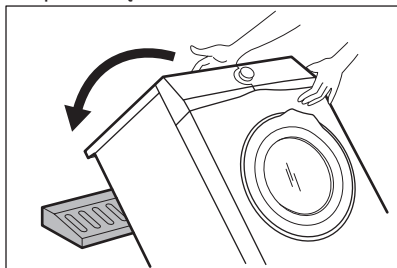

i Uważać, aby nie uszkodzić węży.

7. Usunąć blok styropianu ze spodu urządzenia.

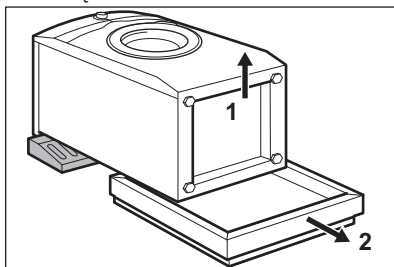

8. Dokładnie oczyścić i osuszyć spód urządzenia.

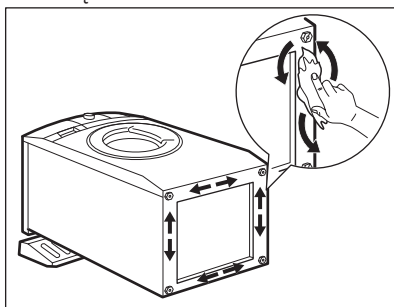

UWAGA!

Nie stosować alkoholu, rozpuszczalników ani produktów chemicznych.

9. Odpowiednio dopasować położenie listew wyguszających. Patrz ilustracja:

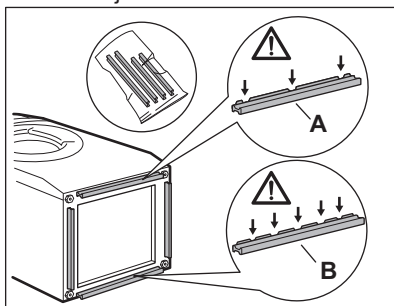

- A (PRZÓD) = przód urządzenia
- B (TYŁ) = tył urządzenia

10. Usunąć samoprzylepne paski z listew wyguszających.

11. Przykleić cztery listwy do spodu urządzenia.

12. Patrz ilustracja. Sprawdzić, czy listwy są dobrze przyklejone.

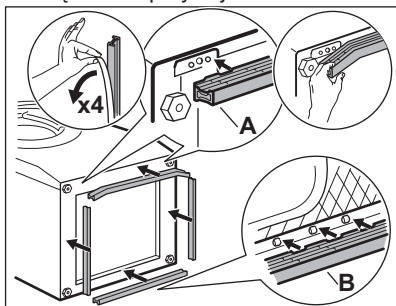

i Listwy wygłuszające należy przyklejać w temperaturze pokojowej.

13. Podnieść urządzenie do pozycji pionowej.

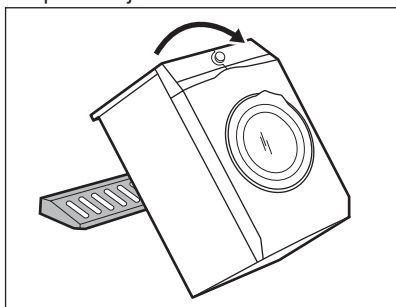

14. Zdjąć przewód zasilający i wąż spustowy z uchwytów.

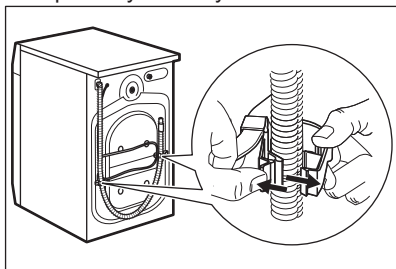

i Z węża spustowego może wypłynąć woda. Jest to rezultat testów z użyciem wody przeprowadzanych w fabryce.

15. Odkręcić trzy śruby kluczem dołączonym w komplecie z urządzeniem.

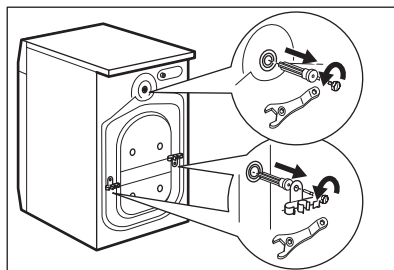

16. Wyciągnąć plastikowe rozporki.

17. W otwory włożyć plastikowe zatyczki znajdujące się w torebce z instrukcją.

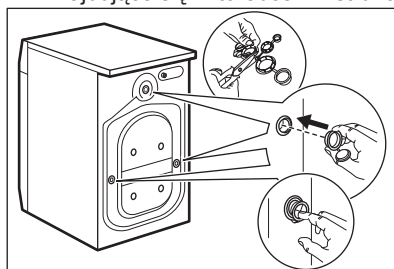

i Zaleca się zachować opakowanie i blokady transportowe na przyszłość.

3.2 Umieszczenie i wypoziomowanie

1. Urządzenie należy instalować na stabilnej i poziomej powierzchni.

i Urządzenie nie może dotykać ścian ani innych przedmiotów.

2. Poluzować lub dokręcić nóżki, aby wypoziomować urządzenie.



OSTRZEŻENIE!

Nie należy umieszczać pod nóżkami urządzenia kawałków kartonu, drewna lub innych materiałów w celu wypoziomowania.

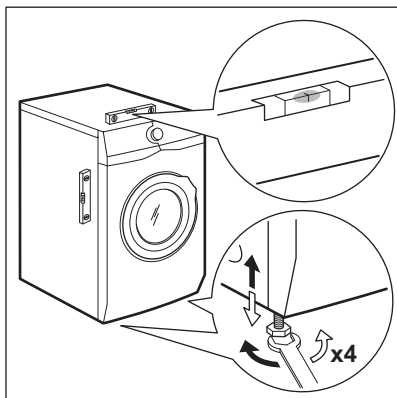

Urządzenie musi być wypoziomowane i stabilne.

i Prawidłowe wypoziomowanie urządzenia eliminuje drgania, hałas oraz ruchy urządzenia podczas pracy.

i Jeśli urządzenie zainstalowano na cokole lub jeśli ustawiono pralko-suszarkę na palce, należy użyć akcesoriów opisanych w rozdziale „Akcesoria”. Należy uważnie przeczytać instrukcję dołączoną do urządzenia i akcesoriów.

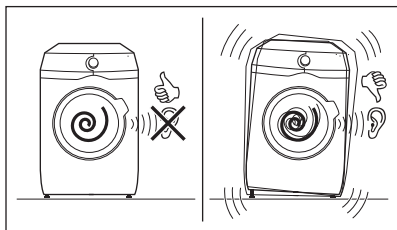

3.3 Wąż dopływowy

1. Podłączyć wąż dopływowy z tyłu urządzenia.
2. Skierować go w prawo lub w lewo, odpowiednio do położenia zaworu wody.

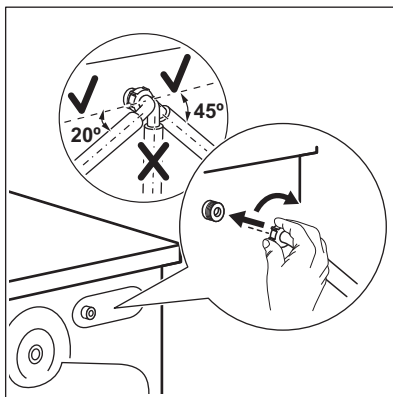

- i** Upewnić się, że wąż dopływowy nie jest skierowany pionowo.
3. W razie potrzeby poluzować nakrętkę wieńcową, aby ustawić wąż w odpowiednim położeniu.
 4. Podłączyć wąż dopływowy do zaworu zimnej wody z gwintem 3/4".

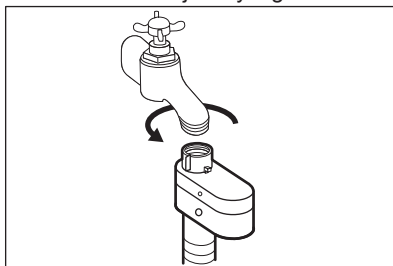

! **UWAGA!** Sprawdzić, czy nie ma wycieków ze złąček.

i Nie stosować wężu przedłużających, jeśli wąż dopływowy jest za krótki. Należy skontaktować się z punktem serwisowym, aby zamówić dłuższy wąż dopływowy.

3.4 Zabezpieczenie przed zalaniem

Wąż dopływowy wyposażony jest w zabezpieczenie przed zalaniem. Zabezpieczenie chroni przed wyciekami wody z węża na skutek procesu starzenia.

Czerwony sektor w okienku „A” wskazuje tę usterkę.

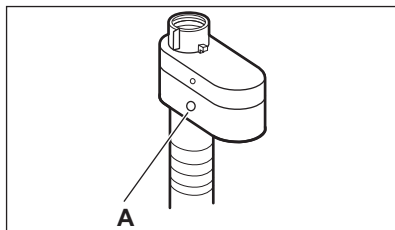

W takim przypadku należy zamknąć zawór wody i skontaktować się z autoryzowanym punktem serwisowym w celu uzgodnienia wymiany węża.

3.5 Odprowadzanie wody

Końcówka węża spustowego powinna znajdować się na wysokości nie mniejszej niż 60 cm i nie większej niż 100 cm od powierzchni podłogi.

- i** Wąż spustowy można przedłużyć maksymalnie do 400 cm. Więcej informacji na temat innych węży spustowych i przedłużających można uzyskać w autoryzowanym punkcie serwisowym.

Wąż spustowy można podłączyć na różne sposoby:

1. Zagiąć wąż na kształt litery U i poprowadzić go wzdłuż plastikowej przewodnicy węża.

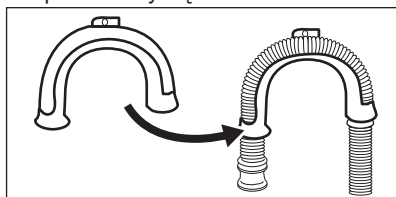

2. Na krawędzi umywalki – przymocować przewodnicę do zaworu wody lub do ściany.

- i** Uwaga: plastikowa przewodnica nie może poruszać się podczas odpompowywania wody.

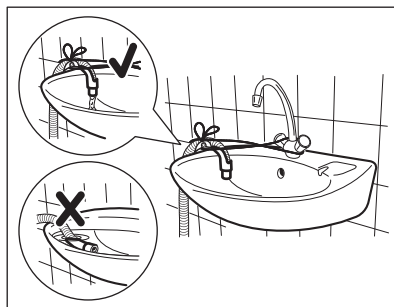

- i** Sprawdzić, czy wąż spustowy nie jest zanurzony w wodzie. Może nastąpić cofnięcie brudnej wody do urządzenia.

3. Do rury kanalizacyjnej z otworem wentylacyjnym – włożyć wąż spustowy bezpośrednio do rury kanalizacyjnej. Patrz ilustracja.

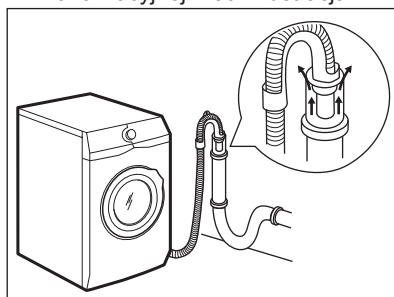

- i** Należy zawsze zapewnić wentylację końcówki węża spustowego, tj. wewnętrzna średnica rury kanalizacyjnej (min. 38 mm – min. 1,5”) musi być większa niż zewnętrzna średnica węża spustowego.

4. Jeśli końcówka węża spustowego wygląda w następujący sposób (patrz ilustracja), można ją włożyć bezpośrednio do rury kanalizacyjnej.

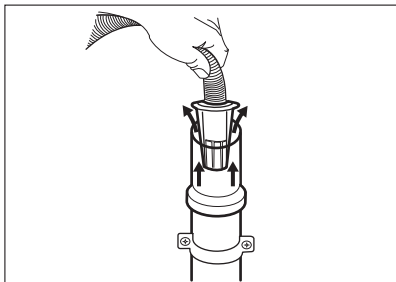

5. Bez plastikowej przewodnicy węży, do syfonu umywalki – umieścić wężyk spustowy na króćcu syfonu i zabezpieczyć zaciskiem. Patrz ilustracja.

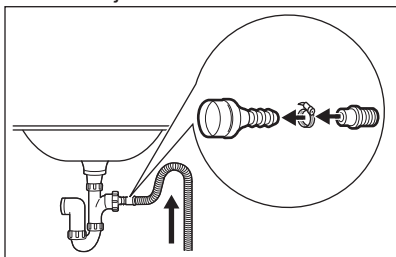

- i** Należy ułożyć wężyk spustowy w pętłę, aby nie dopuścić do przedostawania się zanieczyszczeń ze zlewu do urządzenia.

6. Włożyć wężyk bezpośrednio do rury kanalizacyjnej zabudowanej w ścianie i zabezpieczyć zaciskiem.

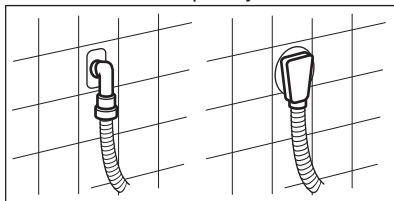

4. OPIS URZĄDZENIA

4.1 Funkcje specjalne

Zakupiona przez Państwa pralka spełnia wszystkie współczesne wymagania związane z efektywnym praniem przy jednoczesnym niskim zużyciu wody, energii i detergentów, zapewniając wyjątkową wydajność prania.

- **Interaktywny wyświetlacz z ekranem dotykowym** ułatwia eksploatację urządzenia i wprowadzanie ustawień.
- **Połączenie Wi-Fi** oraz funkcja **Zdalne uruchomienie** umożliwiają zdalne rozpoczęcie programu, obsługę pralki oraz sprawdzenie stanu programu.
- **System SoftWater** pełni funkcję **zmiękczacza wody**, który usuwa z wody niekorzystne dla prania substancje mineralne i umożliwia pranie w miękkiej wodzie. Zapobiega to sztywnieniu tkanin, ich kurczeniu się oraz blaknięciu kolorów.
- **System Oko-Mix** służy ochronie włókien tkanin dzięki różnym fazom

wstępnego mieszania, podczas których detergent i płyn zmiękczający do tkanin mieszane są z wodą, a następnie dozowane do prania. W ten sposób docierają do każdego włókna.

- Dzięki **czujnikom ciężaru** urządzenie potrafi określić ciężar pranego ładunku i udzielić wskazówek na temat optymalnej ilości detergentu, aby uniknąć jego marnowania i jednocześnie zapewnić jak najlepsze efekty prania.
- Dzięki **systemowi ProSense** urządzenie automatycznie dostosowuje czas trwania cyklu, aby zapewnić doskonałe efekty prania w jak najkrótszym czasie.
- Para to szybki i łatwy sposób na odświeżenie ubrań. Delikatne programy parowe usuwają nieprzyjemne zapachy i zmniejszają zagniecenia w suchych tkaninach, co ułatwia prasowanie.

Wybór **opcji Dodatkowa para** powoduje dodanie delikatnej fazy parowej na końcu każdego cyklu, co

sprzyja rozluźnieniu włókien i zmniejszeniu zagnieceń. Prasowanie będzie łatwiejsze!

- **Opcja Odplamianie** umożliwia usuwanie uporczywych plam dzięki optymalizacji działania odplamiacza.

- Dzięki **opcji Soft Plus** płyn zmiękczający do tkanin jest równomiernie rozprowadzany w praniu i dociera do każdego włókna, zapewniając idealną miękkość tkanin.

4.2 Widok urządzenia

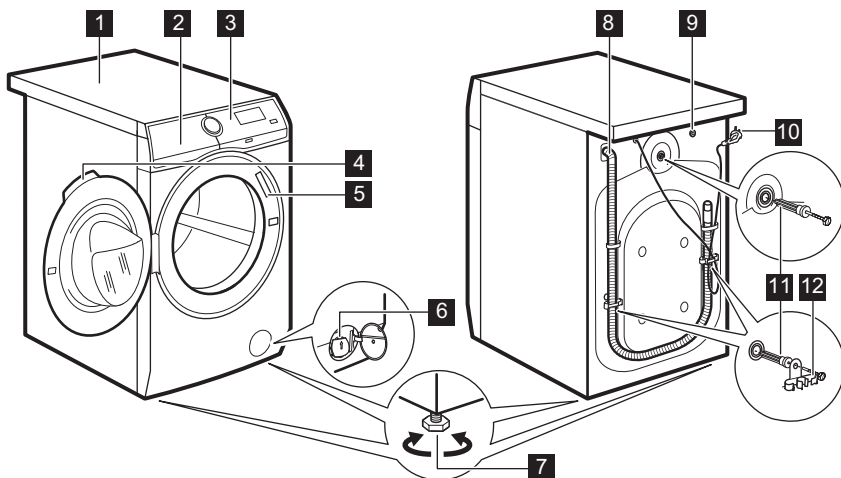

- 1 Błat roboczy
- 2 Dozownik detergentu i zbiornik soli
- 3 Panel sterowania
- 4 Uchwyt drzwi
- 5 Tabliczka znamionowa
- 6 Filtr pompy opróżniającej
- 7 Nóżki do poziomowania urządzenia
- 8 Wąż spustowy
- 9 Podłączenie węża dopływowego
- 10 Przewód zasilający
- 11 Blokady transportowe
- 12 Uchwyt węża

4.3 Dozownik detergentu i przegródka na sól

- i** Zawsze należy przestrzegać instrukcji umieszczonych na opakowaniu detergentu. Niezależnie od tego nie zaleca się przekraczania maksymalnego poziomu oznaczonego na każdej z przegródek (**MAX**).

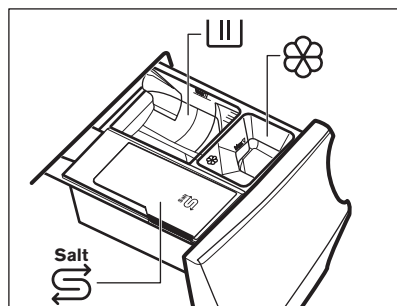



Przeglądka na detergent do fazy prania: detergent w proszku, odplamiacz.



W przypadku użycia detergentu w płynie, należy upewnić się, że włożono specjalny pojemnik na detergent w płynie. Patrz „Stosowanie detergentów i dodatków” w rozdziale „Codzienna eksploatacja”.



Przeglądka na dodatkowe środki w płynie (płyn zmiękczający, krochmal).



Przeglądka na sól.



Przeczytać uważnie informacje zawarte w części „Technologia zmiękczania wody (Soft Water)”.

MAX Oznaczenie maksymalnego poziomu detergentu/dodatków.



Jeśli wybrano fazę prania wstępnego, należy umieścić detergent/dodatek w specjalnym dozowniku i włożyć go do bębna.



Po zakończeniu cyklu prania usunąć w razie potrzeby resztki detergentu z dozownika detergentu.

5. ZMIĘKCZANIE WODY (SOFT WATER)

5.1 Wprowadzenie

Woda zawiera niekorzystne dla prania substancje mineralne. Im wyższa zawartość substancji mineralnych, tym twardsza jest woda.

Twarda woda może zmniejszać skuteczność działania detergentu, powodować sztywność tkanin i przyczyniać się do ich kurczenia oraz blaknięcia kolorów.

To urządzenie jest wyposażone w zmiękczacz wody, który umożliwia zapewnienie odpowiedniej twardości wody, gwarantującej ochronę tkanin, żywe kolory i dobrą skuteczność prania w niskiej temperaturze.

Zmiękczenie powinno być dostosowane do stopnia twardości wody doprowadzonej do urządzenia. Odpowiednie ustawienie pozwala zapewnić najlepsze efekty prania i maksymalną ochronę tkanin.

Aby prawidłowo ustawić zmiękczacz wody, należy zapoznać się z punktem „Ustawianie twardości wody”.



Przy pierwszym włączeniu urządzenia na wyświetlaczu pojawiają się różne ustawienia – w tym również twardości wody.

5.2 Ustawianie twardości wody i włączanie funkcji Zmiękczacz wody

Urządzenie umożliwia wybór jednego z 7 poziomów odpowiadających 7 zakresom twardości wody.

W zależności od kraju twardość wody określa się w odpowiadających sobie skalach – np. w stopniach francuskich (°f), stopniach niemieckich (°d), stopniach angielskich (°e), mmol/l i ppm.

W razie potrzeby należy skontaktować się z miejscowym zakładem

wodociągowym, aby ustalić stopień twardości wody doprowadzanej do urządzenia.

Odpowiednie ustawienie można określić, korzystając z tabeli „Poziomy twardości wody”.

Aby ustawić twardość wody, należy:

1. Nacisnąć i przytrzymać przez kilka sekund przycisk **Wł./Wył.**, aby włączyć urządzenie.
2. Zaczekać, aż pojawi się ekran z listą programów i przewinąć listę w górę lub w dół, aby znaleźć **Ustawienia**.

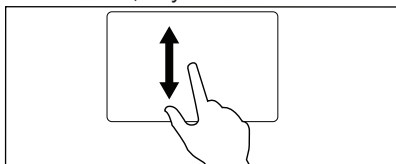



3. Dotknąć , aby przejść do listy ustawień.

Spin	
Machine Clean	
Settings	
OKOPower	
ColourPro	

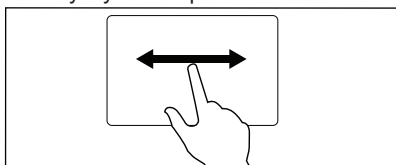
4. Przewinąć listę w górę lub w dół, aby znaleźć **Twardość wody**.
5. Dotknąć paska **Twardość wody**.
6. Przewinąć listę w prawo lub w lewo, aby wybrać odpowiednie ustawienie.



<Programmes	Info
 Buzzer	OFF
 Water Hardness	6
<5 6 7>	

7. Dotknąć paska **Twardość wody**, aby zakończyć i potwierdzić wybrane ustawienie.
8. Przewinąć listę ustawień w górę lub w dół, aby znaleźć pasek **Zmiękcacz wody**, a następnie dotknąć go, aby przejść do ustawień.

<Programmes	Info
 Water Softener	Wash
< Wash >	

9. Przewinąć pasek w prawo lub w lewo, aby wybrać ustawienie:
 - **Pranie**: funkcja zmiękczenia wody działa tylko podczas fazy prania. Jest ono wystarczające w większości warunków użytkowania urządzenia.
 - **Pranie i płukanie**: jeśli doprowadzana woda jest wyjątkowo twarda (poziomy **6** i **7**), w celu zapewnienia miękkości tkanin zaleca się ustawienie zmiękczenia wody również podczas fazy płukania.



Wybór tego ustawienia powoduje zwiększenie zużycia soli.

- **Wył.:** funkcja zmiękczenia wody wyłączona.

Poziomy twardości wody

Poziomy	Poziom wska- zany przez tester ¹⁾	Zakres twardości wody				
		°f (stopnie francu- skie)	°d (stopnie niemiec- kie)	°e (stopnie angiel- skie)	mmol/l	ppm
1	C01	≤5	≤3	≤4	≤0.5	≤50
2	C02	6 - 13	4 - 7	5 - 9	0.6 - 1.3	60 - 130
3	C03	14 - 21	8 - 11	10 - 15	1.4 - 2.1	140 - 210
4 ²⁾	C04	22 - 29	12 - 16	16 - 20	2.2 - 2.9	220 - 290
5	C05	30 - 37	17 - 20	21 - 26	3.0 - 3.7	300 - 370
6	C06	38 - 45	21 - 25	27 - 32	3.8 - 4.5	380 - 450
7	C07	≥46	≥26	≥33	≥4.6	≥460

1) Jeśli dostarczone z urządzeniem.

2) Ustawienie fabryczne – wystarczające w większości warunków użytkowania.

5.3 Dodawanie soli

Działanie funkcji zmiękczenia wody opiera się na wykorzystaniu specjalnych żywic, które znajdują się w urządzeniu.

W celu zapewnienia regeneracji żywic, aby mogły one zmiękczać wodę, należy

wsypać specjalną sól do przegródki .

1. Otworzyć dozownik detergentu.

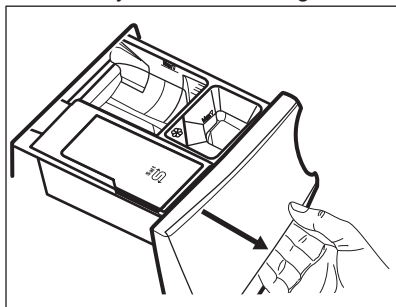

2. Otworzyć przegródkę .

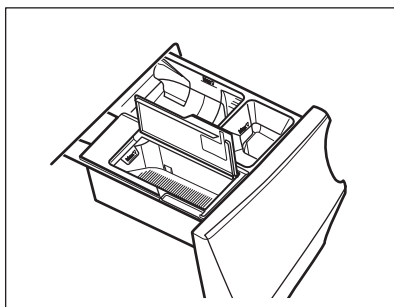

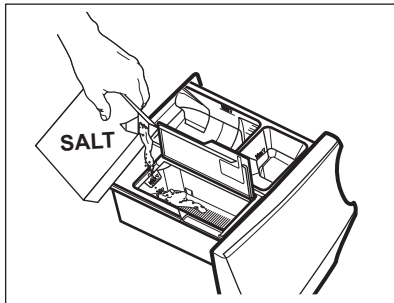

3. Wsypać specjalną sól.



4. Zamknąć przegródkę na sól i dozownik detergentu.

-  Regularnie sprawdzać ilość soli.

Przegródka  może pomieścić ok. 600 g soli, która wystarcza na ok. 20-300 cykli prania (lub 4-70 tygodni), zależnie od ustawionej twardości wody oraz tego, czy funkcja zmiękczenia wody działa tylko podczas fazy prania. Jeśli zmiękczacze wody jest wykorzystywany również podczas fazy płukania, taka ilość soli wystarcza na 5-80 cykli prania (lub 1-18 tygodni), zależnie od ustawionej twardości wody. Patrz „Ustawianie twardości wody”.

Pojawienie się na wyświetlaczu, po zakończeniu cyklu, komunikatu **Uzupełnij sól** sygnalizuje konieczność uzupełnienia soli przegródce , nawet jeśli pozostała tam jeszcze jej niewielka ilość.



OSTRZEŻENIE!

Napełniać solą tylko przegródkę .



OSTRZEŻENIE!

Nie dodawać do przegródki  żadnych innych środków. Jeśli do przegródki nieumyślnie dodano detergent lub inny dodatek, należy zapoznać się z punktem „Usuwanie detergentu lub innych dodatków z przegródki na sól” w rozdziale „Rozwiązywanie problemów”.



Należy używać wyłącznie specjalnej soli do zmywarek i/lub pralek. Odpowiednia sól jest dostępna w firmowym sklepie internetowym. Sól innego typu działa mniej skutecznie i z czasem może spowodować trwałe uszkodzenie układu zmiękczenia wody. **Nie stosować soli drobnoziarnistej!**



Urządzenie działa normalnie również bez soli, ale nie jest wtedy wykorzystywany jego pełen potencjał. Po długim okresie używania urządzenia bez soli, a następnie jej dodaniu, całkowite przywrócenie działania funkcji zmiękczenia wody następuje po kilku długich cyklach prania.

5.4 Regeneracja zmiękczacza wody

Po kilku cyklach urządzenie może wymagać regeneracji zmiękczacza wody.

Proces regeneracji odbywa się automatycznie podczas korzystania z długich cykli (np. Bawełniane, Syntetyczne czy Bawełniane eko) bez opcji skrócenia czasu.



Jeśli zwykle używane są krótkie cykle (trwające krócej niż 2 godziny), proces regeneracji może się nie odbywać. Świadczy o tym brak zużycia soli, którą urządzenie pobiera wyłącznie podczas fazy regeneracji.

Zależnie od częstotliwości prania i twardości wody należy **raz w tygodniu lub co najmniej raz na dwa tygodnie uruchamiać długi cykl, aby zapewnić prawidłowe zmiękczenie wody.**

6. PANEL STEROWANIA

6.1 Opis panelu sterowania

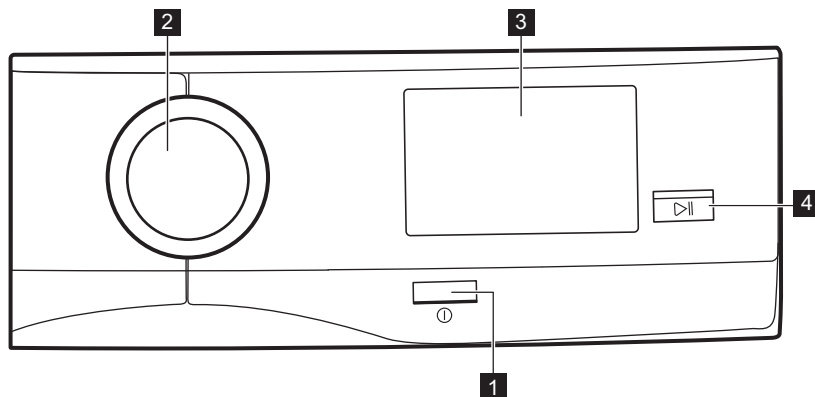

1 Przycisk Wł./Wył ①

2 Pokrętko wyboru programów

3 Ekran dotykowy

4 Przycisk Start/Pauza ▷||

7. PIERWSZE URUCHOMIENIE

Przy każdym włączeniu urządzenia na ekranie dotykowym pojawia się ekran startowy.

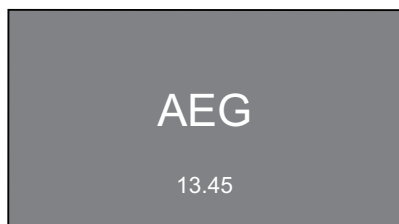

Przy pierwszym włączeniu urządzenia po wyświetleniu ekranu startowego rozpoczyna się procedura wstępnej konfiguracji.

7.1 Wybór języka

1. Przewinąć listę języków, aby znaleźć żądany język, a następnie dotknąć i przytrzymać nazwę języka, aby go ustawić.

1/4	Language
Svenska	SV
Deutsch	DE
English	EN
Italiano	IT
Francais	FR

2. Pojawi się następujący ekran:
 - dotknąć **OK**, aby potwierdzić wybór języka;
 - dotknąć **Zmień**, aby go zmienić.

2/4	Language
You've selected:	
English	
Change	OK

7.2 Ustawianie czasu

1. Przewinąć paski godzin i minut w prawo lub w lewo, aby ustawić aktualną godzinę.

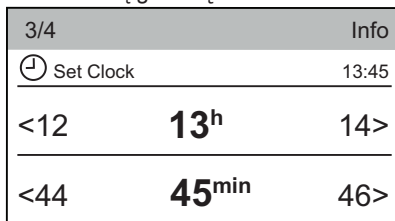

2. Dotknąć paska **Godzina**, aby ustawić czas.

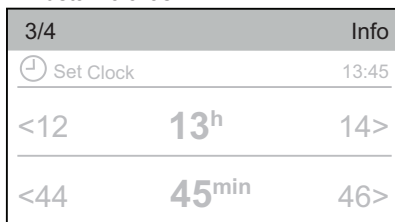

3. Pojawi się następujący ekran:
 - dotknąć **OK**, aby potwierdzić ustawiony czas;
 - dotknąć **Zmień**, aby go zmienić.

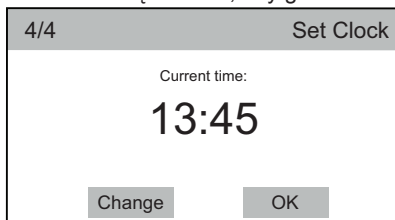

7.3 Więcej ustawień

Po ustawieniu czasu pojawi się ekran **Więcej ustawień**.

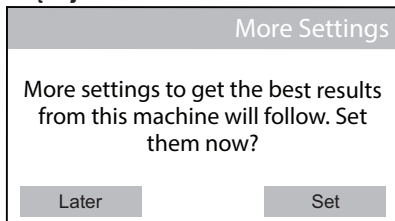

Dotknięcie **Później** spowoduje wyświetlenie listy programów, gdzie będzie możliwy wybórżądanego

programu.

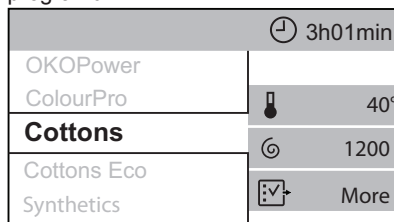

Dotknięcie **Wybierz** umożliwi przejście kolejnych ustawień.

7.4 Twardość wody

Na wyświetlaczu pojawi się sugestia ustawienia odpowiedniej twardości wody, aby zapewnić lepsze efekty prania.

Pojawi się następujące okno:

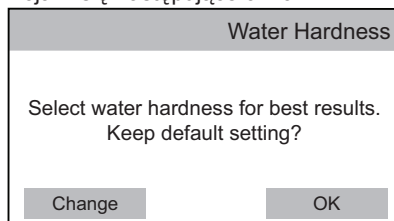

- Dotknąć **OK**, aby potwierdzić ustawienie domyślne.

1. Dotknąć **Zmień**, aby przejść do podmenu **Twardość wody**.

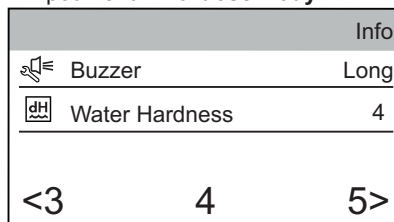

2. Przewinąć listę ustawień w prawo lub w lewo, aby ustawić odpowiednią twardość wody.

3. Dotknąć paska **Twardość wody**.

Pojawi się następujące okno:

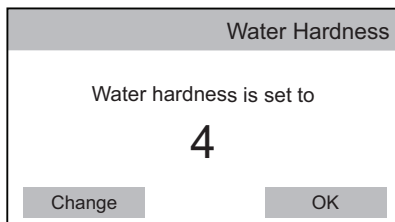

4. Dotknąć **OK**, aby potwierdzić lub **Zmień**, aby zmienić ustawienie.

7.5 Dozow. detergentu

Możliwe jest ustawienie w urządzeniu średniej ilości detergentu zalecanej na opakowaniu detergentu.

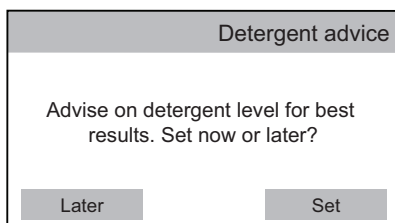

1. Wybrać opcję **Wybierz**. Pojawi się następujące okno:

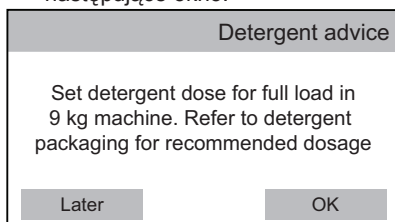

2. Dotknąć **OK**, aby przejść do menu **Dozow. detergentu**.
3. Dotknąć paska **Typ detergentu 1** lub **Typ detergentu 2**.

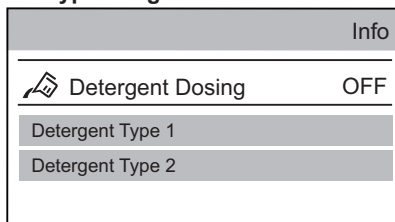

4. Przewinąć pasek podmenu w prawo lub w lewo, aby ustawić średnią dawkę detergentu w ml zgodnie z zaleceniem podanym na opakowaniu detergentu.

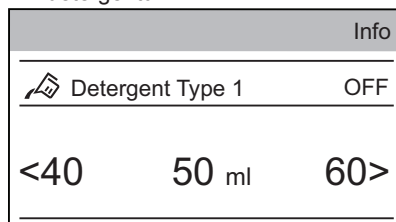

5. Dotknąć paska **Typ detergentu 1**. Pojawi się następujące okno: Dotknąć **OK**, aby potwierdzić wybór.

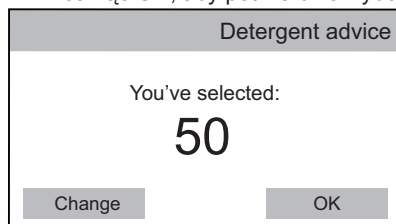

7.6 Wi-Fi

Uruchomienie urządzenia kończy się wyświetleniem następującego okna dialogowego:

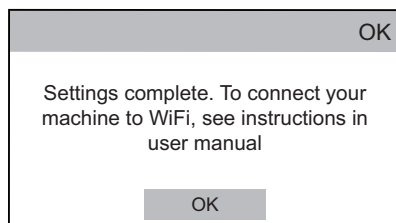

Więcej informacji można znaleźć w części „Konfiguracja połączenia Wi-Fi” w rozdziale „Ustawienia”.

8. EKRAN DOTYKOWY

Przy każdym włączeniu urządzenia na ekranie dotykowym pojawia się ekran startowy.

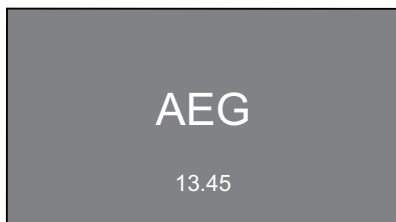

Po kilku sekundach pojawi się lista programów z proponowanym jako domyślnym programem Bawełniane.

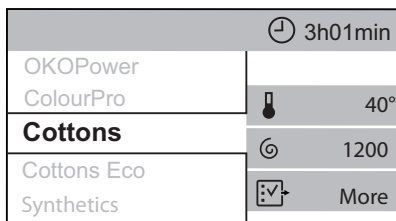

Jeśli lista programów nie zostanie przewinięta w górę lub w dół, po kilku sekundach pojawi się ekran z podsumowaniem parametrów programu. Aby powrócić do ekranu z listą programów, należy dotknąć nazwy programu (np. Bawełniane).

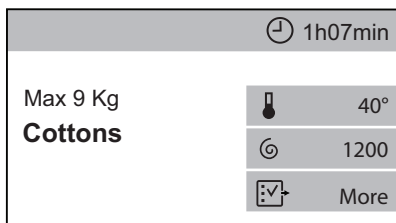

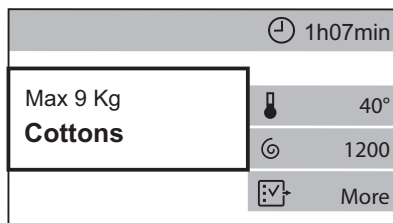

Na ekranie z podsumowaniem parametrów programów widoczne są:

- Maksymalny ciężar wsadu, nazwa programu.

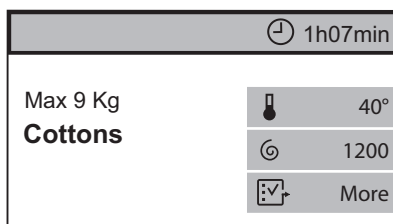

- Czas trwania programu Zależnie od wyboru w tym obszarze może być również wyświetlana informacja o opóźnieniu rozpoczęcia programu lub symbol **Oszczędność czasu**.



- Aktualnie wybrane opcje. Skrót  umożliwi otwarcie menu dodatkowych opcji.

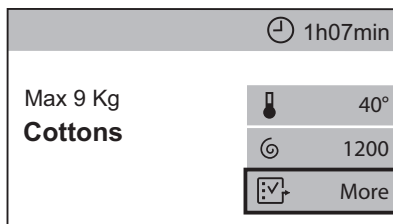

Gdy na ekranie podsumowania widoczny jest skrót, można przejść do menu opcji/ustawienia poprzez dotknięcie tego skrótu.

Menu różnych opcji/ustawień można przewijać:

- **w górę i w dół** lub

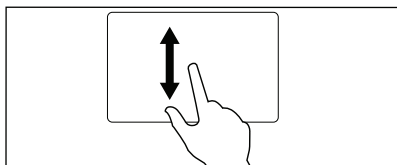

- w prawo lub w lewo.

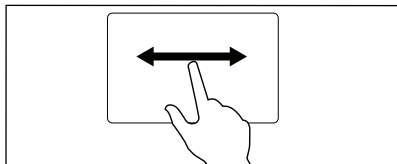

Aby wybrać niektóre opcje lub ustawienia wystarczy zmienić stan z **Wył.** na **Wł.**, dotykając odpowiedniego paska.



Programy, opcje i ustawienia można również wybierać, obracając pokrętko wyboru programów; aby dokonać wyboru w poziomym podmenu, należy dotknąć strzałki < lub >.

9. WI-FI KONFIGURACJA POŁĄCZENIA

W tym rozdziale opisano, w jaki sposób nawiązać połączenie między urządzeniem a siecią Wi-Fi oraz połączyć je z urządzeniami mobilnymi.

Funkcja ta pozwala na otrzymywanie powiadomień, a także na sterowanie i monitorowanie pralki za pomocą urządzeń mobilnych.

Aby podłączyć urządzenie do sieci i korzystać ze wszystkich funkcji i usług, niezbędne są:

- Domowa sieć bezprzewodowa z działającym połączeniem internetowym.
- Urządzenie mobilne połączone z siecią bezprzewodową.

Częstotliwość	2,412-2,472 GHz dla rynku europejskiego
Protokół	Dwukanałowy moduł radiowy IEEE 802.11b/g/n
Maks. moc	< 20 dBm

9.1 Instalacja i konfiguracja aplikacji "My AEG"

W celu nawiązywania połączenia między pralką a aplikacją, należy stanąć w pobliżu urządzenia ze smartfonem.

Upewnić się, że smartfon jest połączony z siecią bezprzewodową.

1. Przejść w smartfonie do sklepu App Store.
2. Pobrać i zainstalować aplikację "My AEG" .
3. Upewnić się, że w pralce została uruchomiona funkcja łączności Wi-Fi. W przeciwnym razie zapoznać się z następnym punktem „Konfiguracja połączenia bezprzewodowego pralki”.
4. Uruchomić aplikację. Wybrać kraj i język, a następnie zalogować się przy użyciu adresu e-mail i hasła. W przypadku braku własnego konta należy utworzyć nowe konto, korzystając z instrukcji w aplikacji "My AEG" .
5. Zarejestrować i skonfigurować pralkę, postępując zgodnie z instrukcjami w aplikacji.

Na ekranie pralki pojawi się komunikat informujący, że konfiguracja przebiegła pomyślnie.

9.2 Konfiguracja połączenia bezprzewodowego pralki

1. Na ekranie z listą programów dotknąć skrótu , aby przejść do menu ustawień.
2. Dotknąć paska **Wi-Fi**, aby nawiązać połączenie.

Pojawi się komunikat, zacznie migać symbol  i nastąpi uruchomienie modułu łączności bezprzewodowej. Może to zająć około 2 minut.

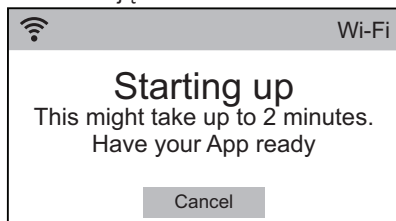

Po uruchomieniu modułu łączności bezprzewodowej pojawi się komunikat informujący o tym, że punkt dostępu będzie otwarty przez ok. 3 minuty.

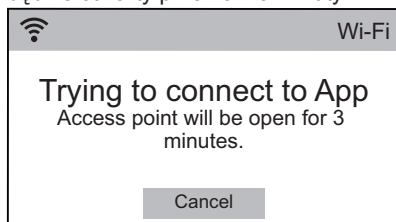

3. Skonfigurować aplikację "My AEG" na smartfonie.
4. Po zakończeniu konfiguracji na ekranie pralki pojawi się komunikat informujący, że przebiegła ona pomyślnie.

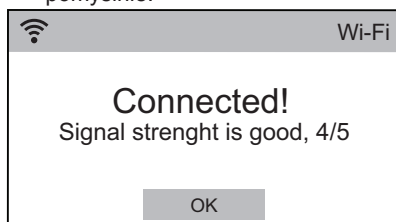

5. Dotknąć **OK**, aby powrócić do listy ustawień urządzenia.
6. Dotknąć **Programy**, aby powrócić do ekranu z listą programów.

Wyłączanie połączenia bezprzewodowego

1. Na ekranie z listą programów dotknąć skrót , aby przejść do menu ustawień.
2. Dotknąć paska **Wi-Fi** – wyświetli się nowe menu.
3. Wybrać opcję **Wyłącz urządzenie**.

Usuwanie danych uwierzytelniania

1. Na ekranie z listą programów dotknąć skrót , aby przejść do menu ustawień.
2. Dotknąć paska **Wi-Fi** – wyświetli się nowe menu.
3. Wybrać opcję **Zresetuj sieć**.

9.3 Uruchomienie zdalne

Program prania można uruchomić i zatrzymać zdalnie.



Po zainstalowaniu aplikacji i nawiązaniu połączenia bezprzewodowego wśród opcji dostępnych dla każdego z programów pojawi się opcja **Uruchomienie zdalne**.

Aby włączyć funkcję zdalnego uruchomienia:

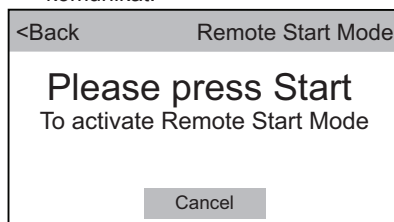
1. Na ekranie z listą programów wybrać żądany program.
2. Gdy pojawi się ekran z podsumowaniem parametrów programu, dotknąć  **Więcej**, aby przejść do listy opcji.
3. Dotknąć paska **Uruchomienie zdalne**, aby włączyć opcję (stan **WŁ.**). Pojawi się następujący komunikat:



4. Nacisnąć przycisk **Start/Pauza**, aby włączyć **Uruchomienie zdalne**.

Na ekranie z podsumowaniem parametrów programu pojawią się wskaźniki  i  i zostaną zablokowane drzwi.



Jeśli drzwi są otworne, **Uruchomienie zdalne** wyłączy się. Jeśli nastąpi zdalne wstrzymanie lub zatrzymanie cyklu, drzwi pozostaną zablokowane. Aby odblokować drzwi, należy stanąć z przodu urządzenia i nacisnąć **Start/Pauza**. Aby uniknąć przypadkowego odblokowania drzwi, można włączyć opcję **Blokada uruchom..**

**OSTRZEŻENIE!**

Jeśli temperatura i poziom wody w bębnie są zbyt wysokie lub bęben nadal obraca się, nie można otworzyć drzwi.

9.4 Aktualizacja bezprzewodowa

Aplikacja może zaproponować aktualizację w celu pobrania nowych funkcji.

Aktualizację można zaakceptować tylko w aplikacji.

Jeśli trwa program, aplikacja poinformuje, że aktualizacja uruchomi się po jego zakończeniu.

Podczas aktualizacji urządzenie wyświetla komunikat informujący o trwającej aktualizacji.

Urządzenia będzie można używać po pomyślnym zakończeniu aktualizacji, które nie jest sygnalizowane żadnym powiadomieniem.

W przypadku wystąpienia błędu urządzenie wyświetli komunikat o niepowodzeniu aktualizacji. Wystarczy wtedy nacisnąć dowolny przycisk lub obrócić pokrętkę, aby powrócić do normalnego użytkowania urządzenia.

10. PRZED PIERWSZYM UŻYCIEM





Podczas instalacji lub przed pierwszym użyciem w urządzeniu może znajdować się niewielka ilość wody. Woda w urządzeniu jest pozostałością po testach funkcjonalnych przeprowadzonych przez producenta mających na celu upewnienie się, że dostarczone urządzenie jest w idealnym stanie technicznym, bez usterek.

1. Upewnić się, że usunięto wszystkie blokady transportowe z urządzenia.
2. Sprawdzić, czy dostępne jest podłączenie do sieci elektrycznej i czy zawór wody jest otwarty.
3. Upewnić się, że w przegródce

oznaczonej symbolem  nie ma soli

i ustawić odpowiednią twardość wody. Patrz „Ustawianie twardości wody”.

4. Wlać 2 litry wody do przegródki na detergent oznaczonej symbolem . Spowoduje to uruchomienie układu odpływowego.
5. Dodać niewielką ilość detergentu do przegródki na detergent oznaczonej symbolem .
6. Ustawić i uruchomić program do prania bawełny z ustawioną najwyższą temperaturą, nie wkładając prania do bębna. Spowoduje to usunięcie wszelkich możliwych zabrudzeń z bębna i zbiornika.



11. PROGRAMY

11.1 Tabela programów









Jeśli funkcja zmiękczenia wody jest włączona, korzystają z niej wszystkie programy prania.

Programy prania

Program	Opis programu
Programy prania	
OKOPower	Odzież bawełniana i syntetyczna o trwałych kolorach. Kompletny program prania trwający zaledwie 59 minut, dokładnie piorący rzeczy po jednodniowym noszeniu, zapewnia dobrą wydajność prania w krótkim czasie.
ColourPro	Kolorowe tkaniny bawełniane i syntetyczne. Cykl prania w niskiej temperaturze zapewniający lepszą ochronę kolorów i dobre efekty prania dzięki zmiękczonej wodzie. Aby zapewnić jak najlepszą dbałość o tkaniny, zaleca się nie napelniać bębna całkowicie.
Bawełniane	Białe i kolorowe tkaniny bawełniane. Średnio, bardzo lub lekko zabrudzone.
Bawełniane eko	Białe i kolorowe tkaniny bawełniane. Średnio, bardzo lub lekko zabrudzone. Standardowe programy do określenia parametrów eksploatacyjnych dla klasy energetycznej. Zgodnie z rozporządzeniem 1061/2010 programy Bawełniane eko  60°C oraz Bawełniane eko  40°C są odpowiednikami programów: „standardowy program prania tkanin bawełnianych w 60°C” oraz „standardowy program prania tkanin bawełnianych w 40°C”. Są one najbardziej wydajnymi programami pod względem łącznego zużycia wody i energii do prania średnio zabrudzonych tkanin bawełnianych. Temperatura wody w fazie prania może różnić się od temperatury podanej dla wybranego programu. Po wybraniu jednej z dodatkowych opcji wskaźnik  zniknie, co oznacza, że program nie zapewnia już parametrów podanych na etykiecie efektywności energetycznej.
Syntetyczne	Tkaniny syntetyczne lub mieszane. Średnio zabrudzone.

Program	Opis programu
Delikatne	Delikatne tkaniny, takie jak akryl, wiskoza oraz tkaniny mieszane wymagające delikatnego prania. Średnio zabrudzone.
Welna/Jedwab	<p>Rzeczy wełniane nadające się do prania w pralce i przeznaczone do prania ręcznego oraz inne tkaniny z symbolem „pranie ręczne”¹⁾. Woolmark Apparel Care – Green (zielony)</p> <div data-bbox="439 389 815 635" data-label="Image"> </div> <p>Firma Woolmark Company zatwierdziła cykl prania wełny dostępny w tym urządzeniu jako nadający się do prania odzieży wełnianej oznaczonej metką „prać ręcznie”, pod warunkiem, że pranie będzie wykonane zgodnie z zaleceniami producenta pralki. Należy stosować się do informacji dotyczących suszenia oraz pozostałych wskazówek zamieszczonych na metce odzieży. M1361 W Wielkiej Brytanii, Irlandii, Hong Kongu i Indiach symbol Woolmark jest certyfikowanym znakiem towarowym.</p>
Program parowy	
Para	<p>Program parowy do tkanin bawełnianych i syntetycznych. Program parowy można stosować do odzieży suszonej²⁾, pranej lub raz noszonej. Program zmniejsza zagniecenia i usuwa nieprzyjemne zapachy³⁾ oraz rozluźnia włókna. Po zakończeniu programu należy szybko wyjąć pranie z bębna. Prasowanie po programie parowym jest dużo łatwiejsze. Nie stosować jakiegokolwiek detergentu. Jeśli jest to konieczne, należy usunąć plamy wypraniem lub miejscowym odplamianiem. Programy parowe nie realizują żadnych cykli higienicznych. Nie włączaj programu parowego dla następujących rodzajów odzieży:</p> <ul style="list-style-type: none"> • Rzeczy nieprzeznaczone do suszenia w suszarce. • Rzeczy z oznaczeniem „Tylko pranie chemiczne”.
Programy prania	
20 min, 3 kg	Rzeczy bawełniane i syntetyczne , lekko zabrudzone lub noszone jeden raz.

Program	Opis programu
Outdoor	<p> Nie używać płynu zmiękczającego do tkanin i upewnić się, że w dozowniku detergentu nie został płyn.</p> <p>Odzież turystyczna, techniczna, sportowa, kurtki z materiałów nieprzemakalnych i oddychających, kurtki z odpinanym futerkiem lub wewnętrzną podpinką. Zalecana wielkość wsadu to 2.5 kg.</p> <p>Programu można także używać do regeneracji tkanin nieprzemakalno-oddychających, zwłaszcza tkanin z powłoką hydrofobową. Aby prawidłowo zregenerować tkaniny nieprzemakalno-oddychające, należy postępować zgodnie z poniższymi zaleceniami:</p> <ul style="list-style-type: none"> • Wlać detergent piorący do przegródki . • Wlać środek regenerujący do tkanin nieprzemakalno-oddychających do przegródki na płyn zmiękczający . • Zmniejszyć wielkość wsadu do 1 kg. <p> Aby wzmocnić właściwości oddychające tkaniny, należy wysuszyć odzież w suszarce, ustawiając program Outdoor (jeśli jest dostępny i suszenie w suszarce jest dozwolone w instrukcjach umieszczonych na metce).</p>
Jeans	<p>Odzież dżinsowa i dzianiny. Średnio zabrudzone. Program obejmuje fazę delikatnego płukania przeznaczoną do odzieży dżinsowej, zapobiegającą blaknięciu kolorów oraz pozostawianiu resztek proszku do prania na włóknach.</p>
Antyalergiczne	<p>Białe rzeczy bawełniane. Program usuwa mikroorganizmy dzięki fazie prania, w której przez kilka minut utrzymuje się temperatura powyżej 60°C. Pozwala to usunąć zarazki, bakterie, mikroorganizmy i cząstki stałe. Dodatkowa faza płukania zapewnia skuteczne usunięcie resztek detergentu oraz pyłków i alergenów. Dzięki temu pranie jest skuteczniejsze.</p>
Płukanie	<p>Wszystkie tkaniny z wyjątkiem wełnianych i bardzo delikatnych. Program do płukania i odwirowania odzieży. Domyślną prędkością wirowania jest ta stosowana w programach do prania tkanin bawełnianych. Zmniejszyć prędkość wirowania odpowiednio do rodzaju prania. W razie potrzeby ustawić opcję Dodatkowe płukanie, aby dodać płukania. Przy niskiej prędkości wirowania urządzenie przeprowadza cykl delikatnego płukania i krótkiego wirowania.</p>
Odpompowanie	<p>Wszystkie tkaniny z wyjątkiem wełnianych i bardzo delikatnych. Odpompowanie wody z bębna.</p>

Program	Opis programu
Wirowanie	Wszystkie tkaniny z wyjątkiem wełnianych i bardzo delikatnych. Program umożliwiający odwirowanie odzieży i odpompowanie wody pozostałej w bębnie. Domyślną prędkością wirowania jest ta stosowana w programach do prania tkanin bawełnianych. Zmniejszyć prędkość wirowania odpowiednio do rodzaju prania.
Czyszczenie	Cykl konserwacyjny z użyciem gorącej wody mający na celu wyczyszczenie i odświeżenie bębna oraz usunięcie pozostałości mogących być źródłem nieprzyjemnego zapachu. Najlepszy efekt zapewni uruchomienie cyklu raz w miesiącu. Przed uruchomieniem cyklu wyjąć wszystkie rzeczy z bębna. Włączyć szklanekę wybielacza chlorowego lub środka do czyszczenia pralek do przegródki fazy prania. NIE STOSOWAĆ obu środków.  Po wyczyszczeniu bębna uruchomić cykl płukania z pustym bębniem bez detergentu, aby usunąć resztki wybielacza.  Uruchomić program, zwłaszcza gdy pojawi się komunikat Zalecany cykl czyszczenia . Jeśli użytkownik nie uruchomi programu czyszczącego, komunikat będzie się pojawiał przy kolejnych praniach aż do uruchomienia tego programu.

1) Podczas tego cyklu bęben obraca się powoli w celu zapewnienia delikatnego prania. Może wydawać się, że bęben nie obraca się lub że nie obraca się prawidłowo.

2) Jeśli ustawiono program parowy z suszeniem prania, po zakończeniu programu pranie może wydawać się wilgotne. Rozwiesić pranie na około 10 minut.

3) Program parowy nie usuwa szczególnie intensywnych zapachów.

Temperatura programu, maksymalna prędkość wirowania i maksymalny wsad

Program	Temperatura domyślna Zakres temperatury	Referencyjna prędkość wirowania Zakres prędkości wirowania	Maksymalny ciężar wsadu
OKOPower	30°C 60°C – 30°C	1600 obr./min 1600 obr./min – 400 obr./min	5 kg
ColourPro	30°C 30°C – pranie w zimnej wodzie	1200 obr./min 1200 obr./min – 400 obr./min	9 kg
Bawełniane	40°C 95°C – pranie w zimnej wodzie	1600 obr./min 1600 obr./min – 400 obr./min	9 kg

Program	Temperatura do- myślna Zakres temperatury	Referencyjna prę- d- kość wirowania Zakres prędkości wi- rowania	Maksymalny ciężar wsadu
Bawełniane eko	40°C 60°C – 40°C	1600 obr./min 1600 obr./min – 400 obr./min	9 kg
Syntetyczne	40°C 60°C – pranie w zim- nej wodzie	1200 obr./min 1200 obr./min – 400 obr./min	4 kg
Delikatne	30°C 40°C – pranie w zim- nej wodzie	1200 obr./min 1200 obr./min – 400 obr./min	4 kg
Włna/Jedwab	40°C 40°C – pranie w zim- nej wodzie	1200 obr./min 1200 obr./min – 400 obr./min	2 kg
Para	-	-	1.5 kg
20 min, 3 kg	30°C 40°C – 30°C	1200 obr./min 1200 obr./min – 400 obr./min	3 kg
Outdoor	30°C 40°C – pranie w zim- nej wodzie	1200 obr./min 1200 obr./min – 400 obr./min	2.5 kg ¹⁾ 1 kg ²⁾
Jeans	40°C 60°C – pranie w zim- nej wodzie	1200 obr./min 1200 obr./min – 400 obr./min	9 kg
Antyalergiczne	60°C	1600 obr./min 1600 obr./min – 400 obr./min	9 kg
Płukanie	-	1600 obr./min 1600 obr./min – 400 obr./min	9 kg
Odpompowanie	-	-	9 kg
Wirowanie	-	1600 obr./min 1600 obr./min – 400 obr./min	9 kg
Czyszczenie	60°C	1200 obr./min 1200 obr./min – 400 obr./min	-

¹⁾ Program prania.

²⁾ Program prania i faza impregnacji.

Oszczędność czasu ¹⁾	Prędkość wirowania	Stop z wodą	Ciche	Ekco ²⁾	Odpalanie ³⁾	Pranie wstępne	Namaczanie	Dodatkowe płukanie	Dodatkowa para ³⁾	Soft Plus	Ochrona przed zagn.	Stopień parowania
Czyszczenie ■												

1) Po wybraniu najkrótszego czasu trwania programu zaleca się zmniejszenie wielkości wsadu. Pełny załadunek prania jest możliwy, ale efekty prania mogą być mniej zadowalające.

2) Funkcja nie działa w temperaturze poniżej 30°C.

3) Funkcja nie jest dostępna z temperaturą poniżej 40°C.

12. OPCJE

12.1 Wprowadzenie

i W menu  **Więcej** widoczne są tylko opcje dostępne dla ustawionego programu.

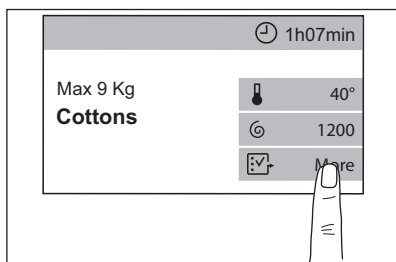

i Gdy skrót do opcji jest widoczny na ekranie z podsumowaniem parametrów programu, wystarczy go dotknąć, aby bezpośrednio przejść do podmenu odpowiedniej opcji.

Aby włączyć lub wyłączyć opcję lub przejść do podmenu opcji, należy dotknąć paska opcji.

Aby wyjść z podmenu opcji, należy ponownie dotknąć paska opcji.

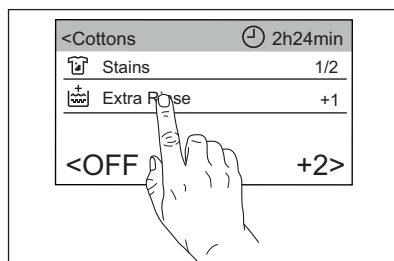

Aby powrócić do ekranu z podsumowaniem parametrów programu, należy dotknąć paska programu.

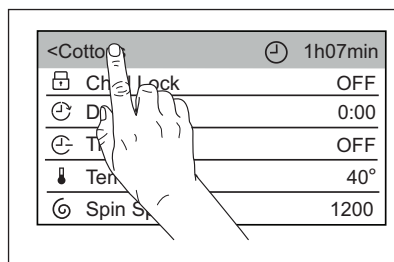

12.2 Blokada uruchom.

Opcja ta pozwala zapobiec przypadkowej zmianie ustawień urządzenia przez dzieci.

Aby **włączyć** tę opcję:

- Dotknąć paska **Blokada uruchom.** – urządzenie automatycznie powróci do ekranu z podsumowaniem parametrów programu, na którym **pojawi się skrót** .



Opcję można włączyć:

- Po naciśnięciu przycisku Start/Pauza: Start/Pauza przycisk i ekran dotykowy staną się nieaktywne. Urządzenie będzie można wyłączyć za pomocą przycisku Wł./Wył..
- Przed naciśnięciem przycisku Start/Pauza: urządzenie nie uruchomi się.

 Po wyłączeniu urządzenie zapamiętuje wybór tej opcji.

Aby **wyłączyć** tę opcję:



- Nacisnąć i przytrzymać symbol skrótów  przez 3 sekundy, aż **symbol zniknie**.

 Jeśli skrót  jest widoczny, można **włączyć** tę opcję, dotykając symbolu skrótów  bez konieczności przechodzenia do menu **Więcej**. Patrz „Skróty” w rozdziale „Ustawienia”.

12.3 ⌚ Opóźniony start

Ta opcja umożliwia późniejsze rozpoczęcie programu w bardziej dogodnym czasie.

1. Dotknąć paska **Opóźniony start**, aby przejść do podmenu.
2. Przewinąć w prawo lub w lewo pasek godzin i/lub minut, aby ustawić żądany czas opóźnienia rozpoczęcia programu.



Po powrocie do ekranu z podsumowaniem parametrów programu, pojawi się na nim wskaźnik  oraz ustawiony czas opóźnienia, wyświetlane naprzemiennie ze wskaźnikiem  i czasem trwania programu.

Po dotknięciu przycisku Start/Pauza urządzenie rozpocznie odliczanie czasu i zostaną zablokowane drzwi.

12.4 ⌚ Oszczędność czasu

Ta opcja umożliwia skrócenie czasu trwania programu (**Wył.** = normalny czas trwania programu).

1. Dotknąć paska **Oszczędność czasu**, aby przejść do podmenu.
2. Przewinąć pasek podmenu w prawo, aby wybrać:
 - opcję **Szybkie (Średn.)**: w przypadku średnio lub lekko zabrudzonego prania można skrócić program prania;
 - opcję **Superszybkie (Maks.)**: w przypadku mniejszej ilości prania.

Po powrocie do ekranu z podsumowaniem parametrów programu pojawi się na nim wskaźnik  **Szybkie** lub  **Superszybkie**, zastępujący wskaźnik , i zostanie zaktualizowany czas trwania programu.

12.5 🌡 Temperatura

Przy wyborze programu prania urządzenie automatycznie proponuje domyślną temperaturę.

1. Dotknąć paska **Temperatura**, aby przejść do podmenu.
2. Przewinąć pasek podmenu, aby ustawić żądaną temperaturę. **Zimna woda** = pranie w zimnej wodzie.

Na ekranie z podsumowaniem parametrów programu pojawi się ustawiona temperatura.

12.6 🌀 Prędkość wirowania

Po ustawieniu programu urządzenie automatycznie wybiera maksymalną prędkość wirowania.

1. Dotknąć paska **Prędkość wirowania**, aby przejść do podmenu.
2. Przewinąć pasek podmenu w prawo lub w lewo, aby:
 - **zmniejszyć prędkość wirowania**;

 Na wyświetlaczu widoczne są wyłącznie prędkości wirowania dostępne dla ustawionego programu.

- lub **włączyć opcję Stop z wodą**;
Po powrocie do ekranu z podsumowaniem parametrów

programu pojawi się na nim wskaźnik .

Urządzenie nie odpompuje wody z ostatniego płukania, aby zapobiec powstaniu zagnieciań na praniu.

Program prania kończy się z wodą w bębnie, a ostatnia faza wirowania nie jest przeprowadzana.

Drzwi pozostaną zablokowane.

Bęben obraca się regularnie, aby zmniejszyć zagniecenia. Aby otworzyć drzwi, należy odpompować wodę.

Dotknąć przycisku **Start/Pauza**: urządzenie wykona fazę wirowania i odpompuje wodę.

- lub **włączyć opcję Ciche**.

Po powrocie do ekranu z podsumowaniem parametrów programu pojawi się na nim wskaźnik .

Wszystkie fazy wirowania (pośrodkie i ostatnia) są wstrzymane, a program kończy się z wodą w bębnie. Pozwala to zmniejszyć zagniecenia.

Program jest bardzo cichy, można go uruchamiać nocą, gdy dostępne są tańsze taryfy za prąd. W niektórych programach płukania pobierana jest większa ilość wody.

Drzwi pozostaną zablokowane.

Bęben obraca się regularnie, aby zmniejszyć zagniecenia. Aby

otworzyć drzwi, należy odpompować wodę.

Dotknąć przycisku **Start/Pauza**: urządzenie przeprowadzi tylko fazę odpompowania.

-  Urządzenie automatycznie odpompuje wodę po około 18 godzinach.

12.7 Eko

Tę opcję należy ustawić dla normalnie zabrudzonych rzeczy pranych w temperaturze 30°C lub wyższej.

Dotknąć paska Eko, aby włączyć opcję.

Urządzenie obniża temperaturę i wydłuża czas prania, aby zapewnić dobrą skuteczność prania przy mniejszym zużyciu energii.

Po powrocie do ekranu z podsumowaniem parametrów programu pojawi się na nim skrót .

12.8 Odplamianie

1. Dotknąć paska **Odplamianie**, aby przejść do podmenu.
2. Dotknąć paska opcji, które ma być włączona:

- **Odplamianie**

Tę opcję należy wybrać do prania wstępnego silnie zabrudzonej lub zaplamionej odzieży z zastosowaniem odplamiacza.

Dodać odplamiacz do przegródki .

Odplamiacz jest mieszany i podgrzewany z detergentem w celu zwiększenia jego wydajności.

-  Opcja ta może wydłużyć czas trwania programu.

-  Funkcja nie jest dostępna z temperaturą niższą niż 40°C.

- **Pranie wstępne**

Opcja ta umożliwia dodanie fazy prania wstępnego w 30°C przed fazą prania.

Opcja jest zalecana do mocno zabrudzonego prania, zwłaszcza zawierającego piasek, pył, błoto lub inne cząstki stałe.

-  Umieścić detergent do prania wstępnego w specjalnym dozowniku.

-  Opcja ta może wydłużyć czas trwania programu.

- **Namaczanie**

Funkcję tę należy stosować w przypadku mocno zabrudzonej odzieży. Urządzenie będzie przez około pół godziny namaczać ładunek w temperaturze 30°C przed rozpoczęciem prania.

Po powrocie do ekranu z podsumowaniem parametrów programu pojawi się na nim skrót .

12.9 Dodatkowe płukanie



Ta opcja umożliwia dodanie maksymalnie 3 cykli płukania do wybranych programów prania.

Jest ona polecana dla osób uczulonych na detergenty oraz o wrażliwej skórze.

1. Dotknąć paska **Dodatkowe płukanie**, aby przejść do podmenu opcji.
2. Przewinąć pasek w prawo, aby dodać 1, 2 lub 3 dodatkowe cykle płukania (**Wył.** = brak dodatkowego płukania).

Po powrocie do ekranu z podsumowaniem parametrów programu pojawi się na nim skrót . Kropki wskazują liczbę wybranych dodatkowych cykli płukania.

 Opcja ta wydłuża czas trwania programu.

 Jeśli opcję Dodatkowe płukanie ustawiono jako domyślną i wybrano zgodny program prania, na ekranie dotykowym pojawi się wskazanie . W tym przypadku wybór opcji Dodatkowe płukanie umożliwi dodanie tylko jednego płukania .

12.10 Dodatkowa para

Opcja ta powoduje dodanie fazy parowej, a następnie krótkiej fazy chroniącej przed zagnieceniami na koniec programu prania.

Faza parowa chroni przed zagnieceniami oraz ułatwia prasowanie odzieży.

Aby włączyć opcję, należy dotknąć paska **Dodatkowa para** (stan **Wł.**).

 Opcja ta może wydłużyć czas trwania programu.

 Mniejszy ładunek prania umożliwia osiągnięcie lepszych efektów.

Po powrocie do ekranu z podsumowaniem parametrów programu pojawi się na nim skrót .

12.11 Soft Plus

Ustawić opcję Soft Plus, aby optymalnie dozować płyn zmiękczejący do tkanin i zapewnić miękkość tkanin.

Zaleca się to w przypadku używania płynu zmiękczejącego do tkanin oraz szczególnie wtedy, gdy bęben jest pełny, a pranie mocno zabrudzone.

 Opcja ta nieznacznie wydłuża czas trwania programu.

Aby włączyć opcję, należy dotknąć paska Soft Plus (stan **Wł.**).

Po powrocie do ekranu z podsumowaniem parametrów programu pojawi się na nim skrót .

12.12 Ochrona przed zagn.

Gdy włączona jest ta opcja, po zakończeniu cyklu bęben przez około 30 minut wykonuje delikatne ruchy, aby zapewnić miękkość tkanin.

Aby włączyć opcję, należy dotknąć paska **Ochrona przed zagn.** (stan **Wł.**).

Po powrocie do ekranu z podsumowaniem parametrów programu pojawi się na nim skrót .

12.13 Stopień parowania

Opcja ta umożliwia zmianę stopnia parowania zależnie od wielkości wsadu.

1. Dotknąć paska **Stopień parowania**, aby przejść do podmenu.
2. Przewinąć listę w prawą lub w lewą stronę, aby ustawić jeden z następujących poziomów:
 - **Min.**
 - **Średn.**
 - **Maks.**

 Jest to możliwe tylko po wybraniu programu **Para**.

12.14 ☆ Pamięć

Ta opcja umożliwia zapisanie w pamięci urządzenia dwóch najczęściej używanych programów prania.

Aby **zapisać** ulubione programy:

1. Najpierw ustawić program prania i żądane opcje.
2. Dotknąć paska **Pamięć**, aby przejść do podmenu.
3. Dotknąć **Pamięć 1** lub **Pamięć 2**, aby zapisać ustawiony program. Stan zmieni się z **Pusta** na **Użyta**.

Po powrocie do ekranu z listą programów będzie na nim widoczne wskazanie **M1** lub **M2** obok nazwy programu, który został zapisany.



Następnie za każdym razem po włączeniu urządzenia program **M1** i/lub **M2** będzie pojawiał się wśród pierwszych pięciu programów automatycznie proponowanych przez urządzenie i będzie go można wybrać bezpośrednio z listy.

		⌚ 1h07min	
Settings			
Cottons		🔥	40°
Cottons	M1	🔄	1200
Cottons Eco		📄	More
Synthetics			

Aby **zmienić** zapisany program:

1. Najpierw ustawić program prania i żądane opcje.
2. Dotknąć paska **Pamięć**, aby przejść do podmenu.

3. Dotknąć paska **Pamięć 1** lub **Pamięć 2** z informacją o stanie **Użyta**. Pojawi się komunikat z prośbą o wybór opcji usunięcia lub zastąpienia zapisanego programu.

4. Wybrać opcję **Zmień**.

Aby **anulować** zapisany program:

1. Dotknąć paska **Pamięć**, aby przejść do podmenu.
2. Dotknąć paska **Pamięć 1** lub **Pamięć 2**. Pojawi się komunikat z prośbą o wybór opcji usunięcia lub zastąpienia zapisanego programu.
3. Wybrać opcję **Pusta**. Wskazanie **M1** lub **M2** zniknie z ekranu z listą programów.

12.15 📶 Uruchomienie zdalne



Zdalne uruchomienie urządzenia jest możliwe po pobraniu i zainstalowaniu aplikacji oraz nawiązaniu z urządzeniem połączenia bezprzewodowego. Patrz rozdział „Konfiguracja połączenia Wi-Fi”.

Funkcja ta umożliwia zdalne uruchomienie programu prania.

Dotknąć paska **Uruchomienie zdalne**, aby ją włączyć.

Po powrocie do ekranu z podsumowaniem parametrów programu pojawi się na nim skrót 📶, a drzwi urządzenia zostaną zablokowane.



Jeśli włączono **Uruchomienie zdalne**, funkcja Tryb czuwania **nie wyłączy** urządzenia.

13. CODZIENNA EKSPLOATACJA



OSTRZEŻENIE!
Patrz rozdział dotyczący bezpieczeństwa.

13.1 Korzystanie z czujników ciężaru

- i** Aby czujnik ciężaru działał prawidłowo, podczas włączania urządzenia bęben powinien być opróżniony. Program należy ustawić **PRZED** umieszczeniem prania w bębnie.

13.2 Przed włączeniem urządzenia

1. Upewnić się, że wtyczkę przewodu zasilającego włożono do gniazdka.
2. Sprawdzić, czy zawór wody jest otwarty.

13.3 Uruchamianie urządzenia i ustawianie programu

Nacisnąć przycisk **Wł./Wył.**, aby włączyć urządzenie.

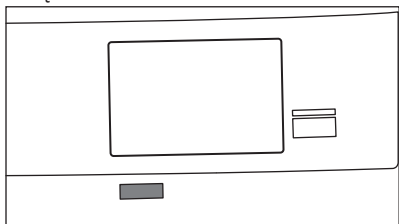

Rozlegnie się krótki sygnał dźwiękowy (jeśli jest włączony). Jako domyślny zostanie wybrany program **Bawełniane**. Zacznie migać kontrolka przycisku **Start/Pauza**.

13.4 Tryb czuwania

Funkcja Tryb czuwania automatycznie wyłącza urządzenie, aby ograniczyć zużycie energii, gdy:

- Nie zostanie podjęte żadne działanie przez 5 minut przed naciśnięciem przycisku **Start/Pauza** w celu uruchomienia urządzenia. Nacisnąć przycisk **Wł./Wył.**, aby ponownie włączyć urządzenie.
- Po 5 minutach od zakończenia programu prania. Nacisnąć przycisk **Wł./Wył.**, aby ponownie włączyć urządzenie.

Na wyświetlaczu pojawi się wskazanie zakończenia ostatnio ustawionego programu. Wybrać nowy program za pomocą pokrętki wyboru programów.

- i** Po wybraniu programu lub opcji prania, które kończą się zatrzymaniem wody w bębnie, funkcja Tryb czuwania **nie wyłącza** urządzenia, aby przypomnieć użytkownikowi o konieczności odpompowania wody.

- i** Jeśli włączono **Uruchomienie zdalne**, funkcja Tryb czuwania **nie wyłączy** urządzenia.

13.5 Ustawianie programu

1. Obrócić pokrętkę wyboru programów, aby ustawić żądany program.

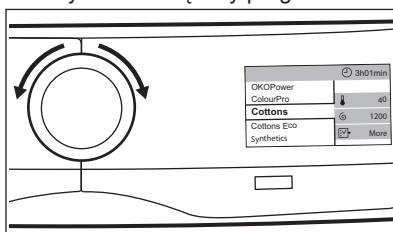

Ewentualnie dotknąć nazwy programu na ekranie z podsumowaniem parametrów programu, aby powrócić do ekranu z listą programów i przewinąć listę w górę lub w dół, aby ustawić żądany program.

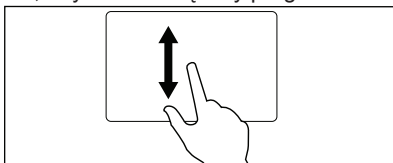

2. Po kilku sekundach na wyświetlaczu pojawi się ekran z podsumowaniem parametrów programu, takich jak maksymalny ciężar wsadu, domyślna temperatura, maksymalna prędkość wirowania i czas trwania programu.
3. Zależnie od potrzeb dotknąć paska **Temperatura**, aby zmienić temperaturę wody.

4. Zależnie od potrzeb dotknąć paska **Prędkość wirowania**, aby zmienić prędkość wirowania albo ustawić opcję **Stop z wodą** lub opcję **Ciche**.
5. Zależnie od potrzeb dotknąć paska **Więcej**, aby przejść do menu dodatkowych dostępnych opcji i wybrać jedną lub więcej z nich.

Skróty do ustawionych opcji pojawią się na ekranie z podsumowaniem parametrów programu.

- i** W przypadku nieprawidłowego wyboru pojawi się komunikat **To ustawienie jest niedostępne**.

13.6 Wkładanie prania

1. Otworzyć drzwi urządzenia. Pojawi się okno wskazań czujnika ciężaru.

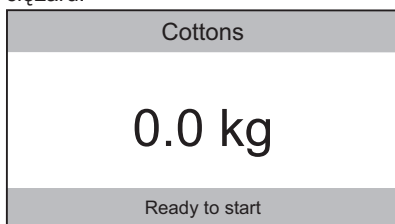

2. Strzepnąć rzeczy przed włożeniem ich do bębna.
3. Włożyć pranie do bębna (pranie należy wkładać pojedynczo).

Ciężar prania na wyświetlaczu będzie aktualizowany skokowo co 0,5 kg, a po powrocie do ekranu z podsumowaniem parametrów programu zostanie odpowiednio zaktualizowany czas trwania programu.



Jeśli ciężar prania włożonego do bębna przekroczy zalecany maksymalny ciężar wsadu, na wyświetlaczu pojawi się stosowna informacja. W tym przypadku możliwe jest wykonanie prania, jednak zużycie wody i energii wzrośnie. Aby uzyskać najlepsze efekty prania oraz najniższe zużycie energii i wody, należy wyjąć nadmiar rzeczy. Wskaźnik przeciążenia jest pokazywany jedynie w przypadku programów z maksymalnym wsadem poniżej maksymalnej wartości załadunku urządzenia.

4. Zamknąć drzwi. Należy upewnić się, że nie doszło do przytrzaśnięcia prania między drzwiami a uszczelką. Mogłoby to spowodować wyciek wody lub uszkodzenie pranych rzeczy.

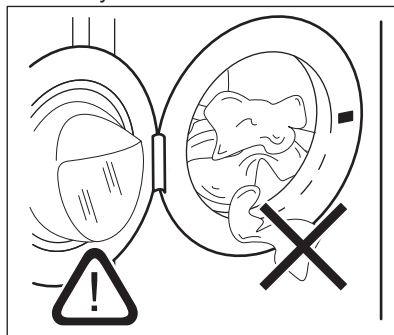

5. Jeśli już ustawiono parametr **Typ detergentu 1** lub **Typ detergentu 2**, określając średnią zalecaną ilość stosowanego detergentu, urządzenie poda zalecaną ilość detergentu, której należy użyć.



Więcej informacji można znaleźć w części „Dozow. detergentu” w rozdziale „Ustawienia”.



Jeśli po zamknięciu drzwi urządzenia użytkownik zmieni program prania, na wyświetlaczu może pojawić się informacja, że ciężar prania przekracza zalecany maksymalny ciężar wsadu dla nowo wybranego programu: należy wówczas otworzyć drzwi i wyjąć kilka rzeczy.

13.7 Stosowanie detergentów i dodatków



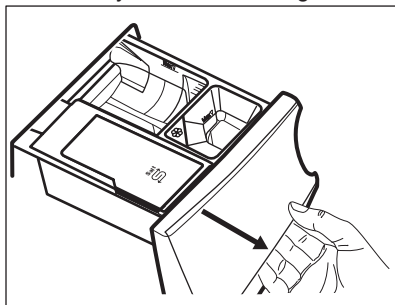

Zaleca się nieprzekraczanie maksymalnego poziomu **(MAX)**.

1. Otworzyć dozownik detergentu.

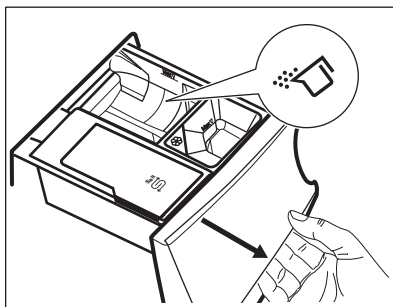

2. Umieścić detergent w proszku w przegródce . Stosując detergent w płynie należy zapoznać się z punktem „Stosowanie detergentu w płynie”.



3. W razie potrzeby wlać płyn zmiękczający do tkanin do przegródki .

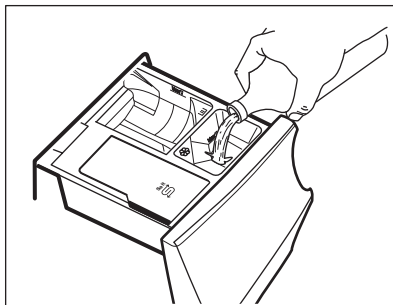

4. Zamknąć dozownik detergentu.

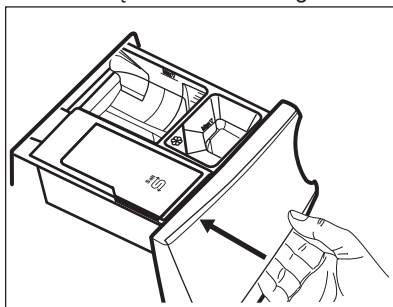

Stosowanie detergentu w płynie

1. Włożyć odpowiedni pojemnik na detergent w płynie.

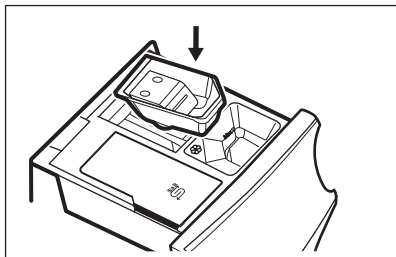

2. Włóż detergent w płynię do przegródki .

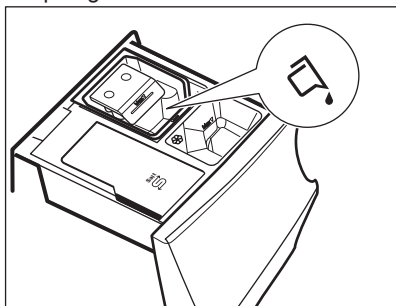

3. Zamknij dozownik detergentu.





13.8 Uruchamianie programu

1. Dotknij przycisku **Start/Pauza**, aby uruchomić program.

Odpowiednia kontrolka przestanie migać i pozostanie włączona.

Drzwi pozostaną zablokowane.

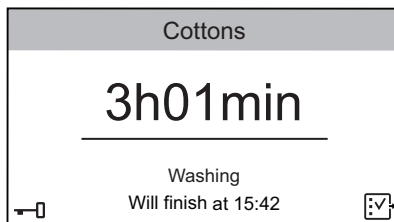

Pojawi się okno z opisem włączonego programu, pokazujące:

- nazwę programu;
- czas do zakończenia programu;
- pasek postępu;
- początkowo fazę ProSense, a następnie fazę trwającego programu;
- wskaźnik  (gdy jest widoczny, można zatrzymać cykl i dołożyć rzeczy do bębna);
- wskaźnik blokady drzwi , gdy zniknie wskaźnik .
- szacowany czas trwania cyklu;
- skrót .



1.  Gdy urządzenie napelnia się wodą, na krótki czas może włączyć się pompa opróżniająca.

2. W razie potrzeby dotknij , aby przejść do listy opcji i włączyć opcję **Blokada uruchom..** Więcej informacji można znaleźć w części „Blokada uruchom.” rozdziału „Opcje”.

Pojawi się skrót . Nacisnąć  i przytrzymać przez około trzy sekundy, aby wyłączyć opcję **Blokada uruchom..**

Uruchamianie programu z opóźnieniem

1. Dotknij przycisku **Start/Pauza**, aby uruchomić program.

Odpowiednia kontrolka przestanie migać i pozostanie włączona.

Drzwi pozostaną zablokowane.

Urządzenie rozpocznie odliczanie czasu i drzwi zostaną zablokowane.

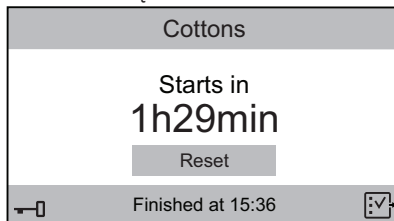

2. Dotknij **Resetuj**, aby anulować opóźnienie rozpoczęcia programu, a następnie dotknij przycisku **Start/Pauza** lub zaczeć, aż zakończy się odliczanie czasu.

Program uruchomi się w normalny sposób.

1.  Działanie funkcji ProSense rozpocznie się po zakończeniu odliczania.

- i** Podczas trwania cyklu wyświetlacz będzie informował o jego aktualnej fazie (np. praniu, płukaniu itd.).

13.9 Funkcja wykrywania ładunku ProSense

Dotknąć przycisku **Start/Pauza**:

1. Funkcja ProSense rozpocznie proces rozpoznawania wielkości ładunku, aby określić rzeczywisty czas trwania programu. Na wyświetlaczu pojawi się komunikat **Dostosowywanie programu do ładunku**. Urządzenie automatycznie dostosowuje czas trwania programu do wielkości ładunku, aby zapewnić doskonałe efekty prania w jak najkrótszym czasie. Czas trwania programu może ulec wydłużeniu lub skróceniu.
2. Po upływie ok. 20 minut na wyświetlaczu pojawi się nowe wskazanie czasu trwania programu, przewidywany czas do zakończenia programu oraz informacja o aktualnej fazie programu.

- i** Wykrywanie wielkości ładunku przez funkcję ProSense odbywa się tylko przy pełnych programach prania.

13.10 Przerwanie programu i zmiana opcji

W czasie trwania programu można zmienić tylko niektóre opcje:

1. Dotknąć przycisku **Start/Pauza**. Zacznie migać odpowiednia kontrolka.
2. Dotknąć , aby zmienić opcje. Na liście opcji aktywne będą wyłącznie dostępne opcje.
3. Dotknąć ponownie przycisku **Start/Pauza**.

Program prania zostanie wznowiony i może zmienić się czas jego trwania.

13.11 Anulowanie programu w trakcie jego trwania

1. Nacisnąć przycisk **Wł./Wył.**, aby anulować program i wyłączyć urządzenie.
2. Nacisnąć przycisk **Wł./Wył.**, aby ponownie włączyć urządzenie. Teraz można ustawić nowy program prania.

- i** Jeśli faza ProSense zakończyła się i rozpoczęło się napełnianie wodą, nowy program rozpocznie się **bez powtarzania fazy ProSense**. Woda i detergent nie będą odpompowane, aby zapobiec ich marnowaniu się.

13.12 Otwieranie drzwi

- i** Jeśli temperatura i poziom wody w bębnie są zbyt wysokie lub bęben nadal obraca się, nie można otworzyć drzwi.

- i** Jeśli widoczny jest symbol : temperatura i poziom wody są wystarczająco niskie, aby można było otworzyć drzwi i dołożyć rzeczy do bębna.

Gdy uruchomiony jest program lub funkcja opóźnionego rozpoczęcia programu, drzwi urządzenia są zablokowane.

1. Dotknąć przycisku **Start/Pauza**. Na wyświetlaczu zgaśnie wskaźnik blokady drzwi.
2. Otworzyć drzwi urządzenia. W razie potrzeby dołożyć lub wyjąć rzeczy z bębna.
3. Zamknąć drzwi i dotknąć przycisku **Start/Pauza**. Program lub opóźnienie rozpoczęcia programu będzie kontynuowane.

13.13 Zakończenie programu

Po zakończeniu programu urządzenie wyłączy się automatycznie. Rozlegnie się sygnał dźwiękowy (jeśli jest włączony).

Na wyświetlaczu pojawi się komunikat, że cykl został zakończony oraz wskazanie **0h00min**.

Kontrolka przycisku **Start/Pauza** zgaśnie.

Drzwi odblokują się i zgaśnie wskaźnik .

1. Nacisnąć przycisk **Wi./Wyt.**, aby wyłączyć urządzenie.

Po upływie pięciu minut od chwili zakończenia programu funkcja oszczędzania energii automatycznie wyłączy urządzenie.



Po ponownym uruchomieniu urządzenia na wyświetlaczu pojawi się informacja o zakończeniu ostatnio wybranego programu.

Wybrać nowy program za pomocą pokrętki wyboru programów.





2. Wyjąć pranie z bębna.
3. Upewnić się, że bęben jest pusty.
4. Drzwi oraz dozownik detergentu należy pozostawić lekko uchylone, aby zapobiec powstawaniu pleśni i nieprzyjemnych zapachów.
5. Zakręcić zawór wody.

13.14 Odpompowanie wody po zakończeniu cyklu

Jeśli wybrano program lub opcję, po których urządzenie nie odpompowuje

wody po ostatnim płukaniu, program jest zakończony, ale:

- Na wyświetlaczu widoczne jest wskazanie **0 min**, a przycisk **Start/Pauza** miga.
- Bęben obraca się regularnie, aby nie dopuścić do zagniecenia prania.
- Nadal świeci się wskaźnik , sygnalizując, że drzwi są zablokowane.
- Należy odpompować wodę, aby móc otworzyć drzwi:

1. Dotknąć przycisku **Start/Pauza**:
 - Po wybraniu opcji  urządzenie odpompuje wodę i przeprowadzi wirowanie.
 - Po wybraniu opcji  urządzenie tylko odpompuje wodę.
2. W razie potrzeby zmienić prędkość wirowania proponowaną przez urządzenie: dotknąć przycisku **Start/Pauza**, aby wstrzymać program; dotknąć , a następnie paska **Prędkość wirowania**.
3. Po zakończeniu programu, gdy zgaśnie wskaźnik blokady drzwi , można otworzyć drzwi.
4. Nacisnąć i przytrzymać przez kilka sekund przycisk **Wi./Wyt.**, aby wyłączyć urządzenie.





W każdym przypadku urządzenie automatycznie odpompuje wodę po około 18 godzinach.

14. USTAWIENIA

14.1 Wprowadzenie

1. Dotknąć ekranu z podsumowaniem parametrów programu, aby powrócić do ekranu z listą programów.
2. Przewinąć listę w górę lub w dół, aby znaleźć **Ustawienia**.

Spin	
Machine Clean	
Settings	
OKOPower	
ColourPro	

3. Dotknąć symbolu skrótu , aby przejść do menu ustawień.
4. Przewinąć listę ustawień w górę lub w dół, aby znaleźć ustawienie do zmiany.

14.2 🕒 Godzina

Aby zmienić czas:

1. Dotknąć paska **Godzina**, aby przejść do podmenu.
2. Przewinąć paski minut i godzin w prawo lub w lewo, aby ustawić aktualną godzinę.

<Programmes		Info
🕒	Set Clock	01h00min
< 24	01 ^h	02 >
< 59	00 ^{min}	01 >

3. Dotknąć paska **Godzina**, aby powrócić do listy ustawień urządzenia lub dotknąć paska **Programy**, aby powrócić do ekranu z podsumowaniem parametrów programu.

14.3 🗣️ Wybór języka

Aby zmienić język:

1. Dotknąć paska **Język**.
2. Przewinąć listę języków w górę lub w dół, aby znaleźć żądany język, a następnie nacisnąć jego nazwę i przytrzymać.

<Back	Language
Svenska	SV
Deutsch	DE
English	EN
Italiano	IT
Francais	FR

3. Ekran automatycznie powróci do listy ustawień. Dotknąć paska **Programy**, aby powrócić do ekranu z podsumowaniem parametrów programu.

14.4 ☀️ Jasność wyświetlacza

Można wybrać jeden z 5 poziomów jasności wyświetlacza.

Aby zmienić jasność wyświetlacza:

1. Dotknąć paska **Jasność wyświetlacza**.
2. Przewinąć pasek poziomu jasności w prawo lub w lewo, aby wybrać żądane ustawienie.

<Programmes		Info
☀️	Display Brightness	4
< 3	4	5 >

3. Dotknąć paska **Jasność wyświetlacza**, aby powrócić do listy ustawień urządzenia lub dotknąć paska **Programy**, aby powrócić do ekranu z podsumowaniem parametrów programu.

14.5 🔔 Sygnał końca cyklu

Po zakończeniu cyklu włącza się sygnał dźwiękowy.

Aby **wyłączyć** funkcję sygnalizacji dźwiękowej lub **zmienić** czas emitowania sygnału:

1. Dotknąć paska **Sygnał końca cyklu**.
2. Przewinąć pasek w prawo lub w lewo, aby wybrać żądane ustawienie:
 - **Wył.**
 - **Krótkie**
 - **Średn.**
 - **Długie**
3. Dotknąć paska **Sygnał końca cyklu**, a następnie paska **Programy**, aby powrócić do ekranu z podsumowaniem parametrów programu.

Jeśli włączona jest opcja Sygnał końca cyklu, na ekranie widoczny jest skrót  (sygnalizacja dźwiękowa włączona) lub



 (sygnalizacja dźwiękowa wyłączona). Więcej informacji można znaleźć w części „Skróty” tego rozdziału.

14.6 Twardość wody

-  Aby ustawić odpowiednią twardość wody, należy zapoznać się z rozdziałem „Zmiękczenie wody (technologia SoftWater)”.

Aby zmienić ustawienie twardości wody:

1. Dotknąć paska **Twardość wody**.
2. Przewinąć w prawo lub w lewo, aby ustawić odpowiednią twardość wody.

<Programmes	Info
 Buzzer	OFF
 Water Hardness	6
<5 6 7>	



3. Dotknąć paska **Godzina**, aby powrócić do listy ustawień urządzenia lub dotknąć paska **Programy**, aby powrócić do ekranu z podsumowaniem parametrów programu.

14.7 Domyśl.dodat.płukan.

Opcja ta umożliwia włączenie na stałe dodatkowych dwóch cykli płukania we wszystkich zgodnych z nią programach.

Aby **włączyć/wyłączyć** tę opcję, należy:

1. Dotknąć paska **Domyśl.dodat.płukan.** (stan **Wł.**).
2. Dotknąć paska **Programy**, aby powrócić do ekranu z podsumowaniem parametrów programu.

Po włączeniu opcji **Domyśl.dodat.płukan.** na ekranie pojawi się  i poprzez wybór opcji Dodatkowe płukanie będzie można dodać jeden cykl płukania .

Po włączeniu opcji **Domyśl.dodat.płukan.** na ekranie będzie również widoczny skrót . Więcej informacji można znaleźć w części „Skróty” tego rozdziału.

14.8 Soft Plus

Ustawić opcję **Soft Plus**, aby zoptymalizować dozowanie płynu zmiękczającego i zapewnić większą miękkość tkanin. Opcja **Soft Plus** pozostanie stale włączona.

Zaleca się to w przypadku używania płynu zmiękczającego do tkanin oraz szczególnie wtedy, gdy bęben jest pełny, a pranie mocno zabrudzone.

-  Opcja ta nieznacznie wydłuża czas trwania programu.

Aby **włączyć/wyłączyć** tę opcję, należy:

1. Dotknąć paska **Soft Plus** (stan **Wł.**).
2. Dotknąć paska **Programy**, aby powrócić do ekranu z podsumowaniem parametrów programu.

Po włączeniu opcji **Soft Plus** i wybraniu zgodnego programu na ekranie dostępny będzie skrót .

14.9 Dozow. detergentu

Ustawienie to pozwala zmniejszyć zużycie detergentu w stosunku do zalecanego na opakowaniu dzięki temu, że urządzenie będzie informować o potrzebnej ilości detergentu dla cykli wybranych przez użytkownika.

Można ustawić dwa rodzaje detergentu: np. wartość określona dla pozycji **Typ detergentu 1** może odnosić się do detergentu w proszku, a wartość określona dla pozycji **Typ detergentu 2** – do detergentu w płynie.

1. Wybrać opcję Dozow. detergentu.
2. Dotknąć paska **Typ detergentu 1** lub **Typ detergentu 2**.

Info	
 Detergent Dosing	OFF
Detergent Type 1	
Detergent Type 2	

3. Przewinąć pasek w lewo lub w prawo, aby ustawić średnią dawkę

detergentu w ml zgodnie z zaleceniem na opakowaniu detergentu.

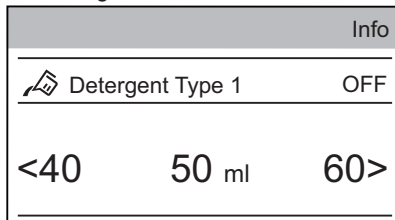

- Dotknąć paska **Dozow. detergentu**, aby powrócić do listy ustawień urządzenia lub dotknąć paska **Programy**, aby powrócić do ekranu z podsumowaniem parametrów programu.

14.10 Zmiękcacz wody



Zapoznać się z rozdziałem „Zmiękczenie wody (technologia SoftWater)”.

Ustawienie to pozwala określić, kiedy powinna działać funkcja zmiękczenia wody:

- Dotknąć paska **Zmiękcacz wody**.

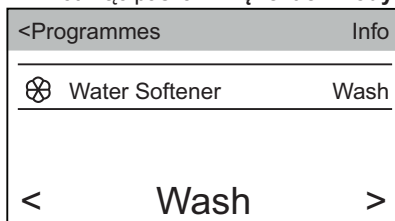

- Przewinąć pasek podmenu w prawo lub w lewo, aby wybrać ustawienie:
 - Wył.:** funkcja zmiękczenia wody jest wyłączona.
 - Pranie:** funkcja zmiękczenia wody działa tylko podczas fazy prania (ustawienie fabryczne).
 - Pranie i płukanie:** funkcja zmiękczenia wody działa podczas fazy prania i fazy płukania.



Wybór tego ustawienia powoduje zwiększenie zużycia soli.

- Dotknąć paska **Zmiękcacz wody**, aby powrócić do listy ustawień

urządzenia lub dotknąć paska **Programy**, aby powrócić do ekranu z podsumowaniem parametrów programu.

14.11 Usługi

Ten obszar jest zarezerwowany dla autoryzowanego serwisu.

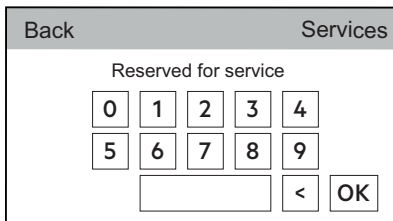

14.12 Skróty

To ustawienie umożliwia włączenie skrótów widocznych na poniższym rysunku, aby były widoczne na ekranie podsumowania.

Aby włączyć skróty:

- Dotknąć paska **Skróty**, aby wyświetlić listę dostępnych skrótów.

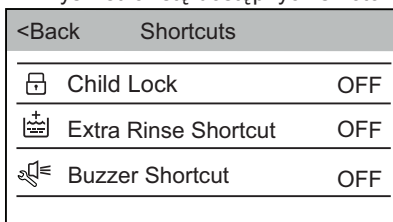

- Dotknąć paska żądanego skrótu, aby zmienić jego ustawienie na **Wł.**.
- Dotknąć **<Powrót**, aby powrócić do listy ustawień urządzenia lub **Programy**, aby powrócić do ekranu podsumowania.

Skróty pojawiają się w dolnej części ekranu.

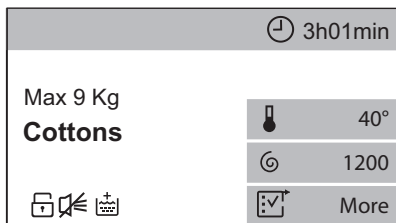

Skrót  pojawi się, gdy zostanie włączona odpowiadająca mu opcja.

14.13 Info. o urządz./funk.

W tym miejscu można znaleźć krótki opis wszystkich programów, opcji i ustawień.

Aby znaleźć żądany opis, np.:

1. Dotknąć paska **Info. o urządz./funk.**.
2. Dotknąć paska **1. Programy.**
3. Po dotknięciu paska **Bawełniane** pojawi się odpowiedni opis.

14.14 Ustawienia fabryczne

Opcja **Ustawienia fabryczne** umożliwia przywrócenie ustawień fabrycznych.

Aby przywrócić ustawienia fabryczne:

1. Dotknąć paska **Ustawienia fabryczne.**

Pojawi się następujące okno:

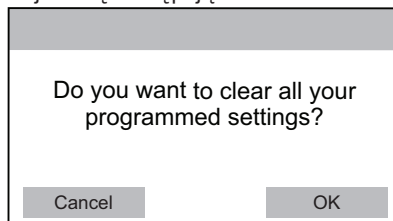

2. Dotknąć **OK**, aby powrócić do ustawień fabrycznych lub **Anuluj**, aby zachować aktualne ustawienia.

15. WSKAZÓWKI I PORADY



OSTRZEŻENIE!

Patrz rozdział dotyczący bezpieczeństwa.

15.1 Wkładanie prania

- Należy posegregować pranie: białe, kolorowe, syntetyczne, delikatne i wełniane.
- Należy przestrzegać instrukcji umieszczonych na etykietach prania.
- Nie prać razem białej i kolorowej odzieży.
- Niektóre kolorowe rzeczy mogą farbować podczas pierwszego prania. Zaleca się, aby na początku kilkakrotnie prać je oddzielnie.
- Odwrócić na drugą stronę wielowarstwowe tkaniny, wełnę oraz rzeczy z nadrukami.
- Usunąć uporczywe plamy.
- Przeprać uporczywe plamy specjalnym detergentem.
- Należy zachować ostrożność przy obchodzeniu się z zasłonami. Odczepić żabki/haczyki i umieścić zasłony w worku do prania lub poszewce od poduszki.
- Nie prać rozdartych tkanin lub tkanin o nieobszytych brzegach. Małe i/lub delikatne rzeczy (np. biustonosze z fiszbinami, paski, rajstopy, sznurowadła, wstążki itp.) należy prać w worku do prania.
- Mała ilość prania może stwarzać problemy z wyważeniem podczas wirowania i spowodować nadmierne wibracje. W takim przypadku:
 - a. przerwać program i otworzyć drzwi (patrz rozdział „Codzienna eksploatacja”);
 - b. ręcznie rozłożyć pranie, aby rzeczy były równomiernie rozmieszczone w bębnie;
 - c. nacisnąć przycisk Start/Pauza. Faza wirowania będzie wznowiona.
- Pozapinać poszewki i zatrzaski oraz zasunąć zamki błyskawiczne. Spiąć lub zawiązać paski, sznurki, sznurówki, wstążki i inne luźne elementy.
- Opróżnić kieszenie i rozprostować rzeczy.

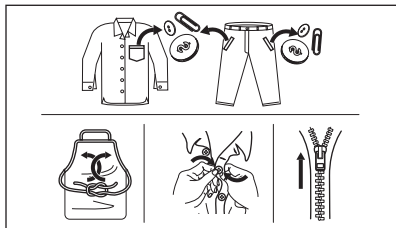

15.2 Uporczywe plamy

Woda i detergent nie wystarczą do usunięcia niektórych plam.

Zalecamy usunięcie takich plam przed włożeniem prania do urządzenia.

Dostępne są specjalne odplamiacze. Należy użyć specjalnego odplamiacza przystosowanego do określonego typu prania i tkaniny.

15.3 Detergenty i inne środki

- Stosować wyłącznie detergenty i inne środki przeznaczone do pralek automatycznych:
 - detergenty w proszku do wszystkich rodzajów tkanin z wyjątkiem delikatnych; detergenty w proszku zawierające wybielacz zaleca się do białych tkanin i dezynfekcji prania;
 - detergenty w płynie, najlepiej do prania w niskiej temperaturze

(maksymalnie 60°C) do wszystkich rodzajów tkanin lub specjalnie tylko do tkanin wełnianych.

- Nie należy mieszać różnych typów detergentów.
- Aby chronić środowisko, nie należy używać większej ilości detergentu niż zalecana.
- Stosować się do instrukcji podanych na opakowaniach detergentów i innych środków, nie przekraczając zaznaczonego maksymalnego poziomu (**MAX**).
- Stosować detergenty zalecane do danego typu i koloru tkaniny, temperatury prania oraz stopnia zabrudzenia.

15.4 Wskazówki dotyczące ekologii

- Do prania normalnie zabrudzonej odzieży należy wybrać program bez fazy prania wstępnego.
- Zawsze rozpoczynać program prania z maksymalnym dozwolonym ładunkiem w bębnie.
- Do usunięcia plam można użyć odplamiacza i programu w niskiej temperaturze.
- Aby użyć odpowiedniej ilości detergentu, należy zastosować się do wskazówek jego producenta.

16. KONSERWACJA I CZYSZCZENIE



OSTRZEŻENIE!

Patrz rozdział dotyczący bezpieczeństwa.



UWAGA!

Nie czyścić powierzchni metalowych za pomocą detergentów z chlorem.

16.1 Czyszczenie obudowy

Urządzenie należy czyścić wyłącznie za pomocą ciepłej wody z łagodnym mydłem. Dokładnie osuszyć wszystkie powierzchnie.



UWAGA!

Nie stosować alkoholu, rozpuszczalników ani produktów chemicznych.

16.2 Odkamienianie



Przy regularnym stosowaniu soli i rozwiązania SoftWater, przeprowadzenie procedury odkamieniania opisanej w tym rozdziale nie jest konieczne.

- i** Jeśli woda na danym obszarze jest twarda lub umiarkowanie twarda, zaleca się stosowanie środka do zmiękczenia wody przeznaczonego do pralek.

Regularnie sprawdzać bęben pod kątem tworzenia się kamienia.

Nawet zwykłe detergenty zawierają środki zmiękczające wodę, ale zaleca się okresowe uruchamianie cyklu z pustym bębniem i środkiem do odkamieniania.

- i** Należy zawsze przestrzegać instrukcji umieszczonej na opakowaniu produktu.

16.3 Pranie konserwacyjne

Regularne stosowanie przez dłuższy czas krótkich programów przy ustawionej niskiej temperaturze może być przyczyną powstawania osadów detergentu, gromadzenia się włókien oraz rozwoju bakterii wewnątrz bębna i zbiornika. Może to być przyczyną powstawania nieprzyjemnych zapachów i pleśni.

Aby usunąć te osady i zachować czystość wewnętrznej części urządzenia, należy uruchomić pranie konserwacyjne co około 60 cykli, zwłaszcza gdy na wyświetlaczu pojawi się komunikat

Zalecany cykl czyszczenia:

1. Wyjąć pranie z bębna.
2. Uruchomić krótki program do prania bawełny w wysokiej temperaturze z pustym bębniem oraz dodać niewielką ilość detergentu w proszku lub, jeżeli jest dostępny, uruchomić program Czyszczenie.

- i** Jeśli użytkownik nie uruchomi programu czyszczącego, komunikat będzie się pojawiał przy kolejnych praniach aż do uruchomienia tego programu.

16.4 Uszczelka drzwi

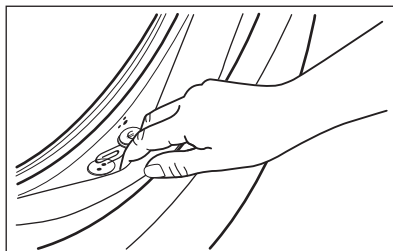

Należy regularnie sprawdzać uszczelkę i usuwać obce przedmioty z jej wewnętrznej strony.

16.5 Czyszczenie bębna

Należy regularnie sprawdzać bęben, aby nie dopuścić do nagromadzenia się niepożądanego osadu. Osad rdzy zbierający się na bębnie może być spowodowany rdzewiejącymi przedmiotami obecnymi w praniu lub cząstkami żelaza w wodzie

Wyczyścić bęben specjalnym środkiem do czyszczenia stali nierdzewnej.

- i** Należy zawsze przestrzegać instrukcji umieszczonej na opakowaniu produktu. Nie wolno czyścić bębna za pomocą żrących środków do usuwania kamienia, środków do szorowania zawierającymi chlor ani metalowych myjek.

W celu dokładnego wyczyszczenia:

1. Wyczyścić bęben specjalnym środkiem do czyszczenia stali nierdzewnej.
2. Uruchomić krótki program do prania bawełny w wysokiej temperaturze z pustym bębniem oraz dodać niewielką ilość detergentu w proszku lub, jeżeli jest dostępny, uruchomić program Czyszczenie.

16.6 Czyszczenie dozownika detergentu i przegródki na sól

- i** Przed przystąpieniem do czyszczenia należy upewnić się, że wszystkie przegródki są puste.

Aby zapobiec tworzeniu się osadów z detergentu lub zestalaniu się płynu zmiękczającego, a także powstawaniu pleśni w szufladzie dozownika i/lub zanieczyszczeniu soli w przegródce na sól, należy co pewien czas przeprowadzać następującą procedurę czyszczenia:

1. Otworzyć szufladę. Nacisnąć blokadę, jak pokazano na ilustracji, i wyjąć szufladę.

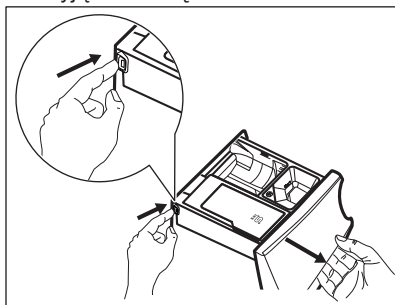

2. Wyjąć wkładkę z przegródki na płyn zmiękczający do tkanin oraz pojemnik na detergent w płynie (jeśli jest włożony).

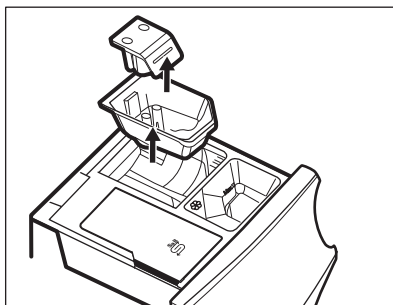
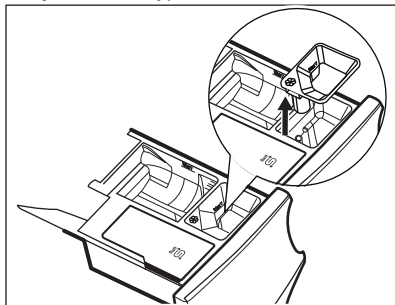

3. Umyć szufladę i wszystkie wkładki pod bieżącą wodą.

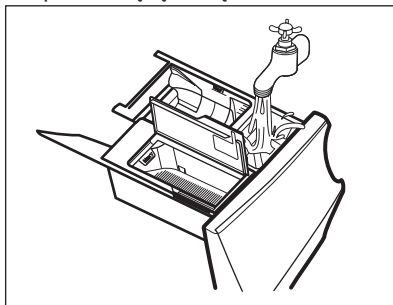

4. Usunąć wszystkie pozostałości detergentu z przenośnika detergentu. Użyć szmatki.

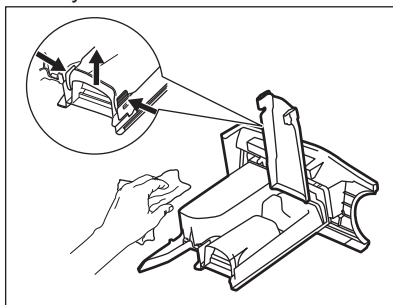

5. Usunąć wszelkie pozostałości detergentu z dolnej i górnej części wnętrza. Do czyszczenia wnętrza użyć małej szczotki.

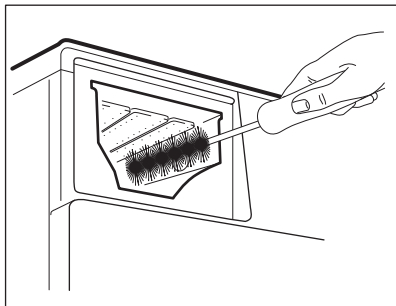

6. Włożyć szufladę w prowadnice i zamknąć ją. Uruchomić program płukania bez prania w bębnie.

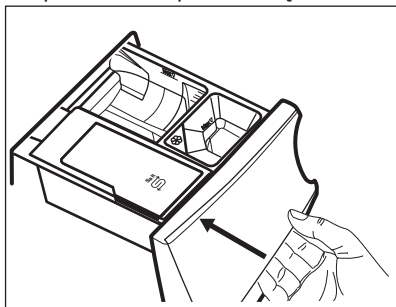

16.7 Czyszczenie pompy opróżniającej



OSTRZEŻENIE!

Wyjąć wtyczkę przewodu zasilającego z gniazda elektrycznego.



Należy regularnie sprawdzać filtr pompy opróżniającej i pilnować, aby był czysty.

Wyczyścić pompę opróżniającą, jeśli:

- Urządzenie nie wypompowuje wody.
- Bęben nie obraca się.
- Urządzenie wydaje nietypowe odgłosy z powodu zablokowania pompy opróżniającej.
- Pojawia się komunikat Sprawdź, czy filtr odpływu nie jest zatkany.



OSTRZEŻENIE!

- Nie wyjmować filtra, gdy urządzenie pracuje.
- Nie czyścić pompy opróżniającej, jeśli woda w urządzeniu jest gorąca. Odczekać, aż woda ostygnie.

Wyczyścić pompę według poniższej procedury:

1. Otworzyć pokrywę pompy.

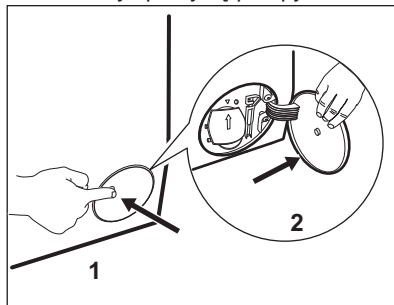

2. Pod otworem dostępowym umieścić odpowiednie naczynie do zebrania wypływającej wody.
3. Otworzyć w dół rynienkę. Dobrze jest mieć w pobliżu szmatkę do wycierania wody wyciekającej podczas odkręcania filtra.

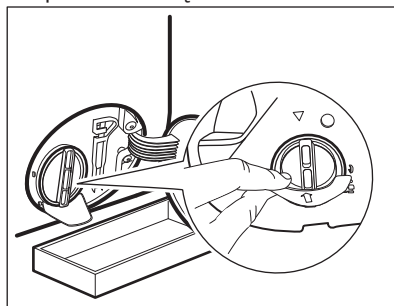

4. Obrócić filtr o 180 stopni w kierunku przeciwnym do ruchu wskazówek zegara, nie wyjmując go. Odczekać, aż woda wycieknie.

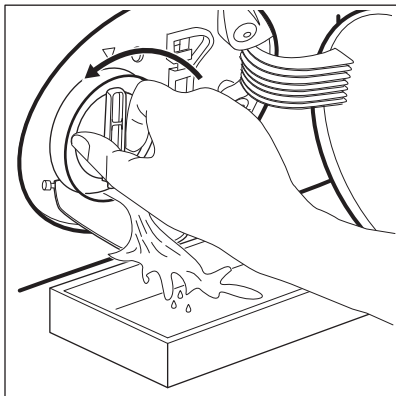

5. Jeśli naczynie wypełni się wodą, ponownie dokręcić filtr i opróżnić naczynie.
6. Powtarzać punkty 4 i 5, aż woda przestanie wypływać.
7. Obrócić filtr w kierunku przeciwnym do ruchu wskazówek zegara, aby go wyjąć.

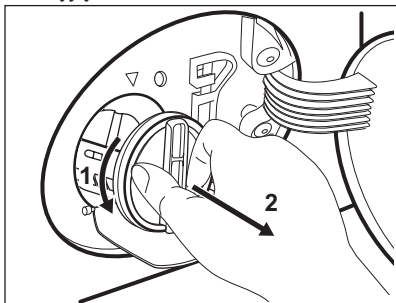

8. W razie potrzeby usunąć włókna i inne zanieczyszczenia z wnętrza filtra.
9. Sprawdzić, czy wirnik pompy swobodnie się obraca. Jeśli nie można go obrócić, należy skontaktować się z autoryzowanym centrum serwisowym.

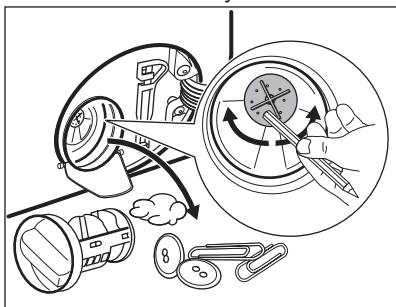

10. Oczyszczyć filtr pod bieżącą wodą.

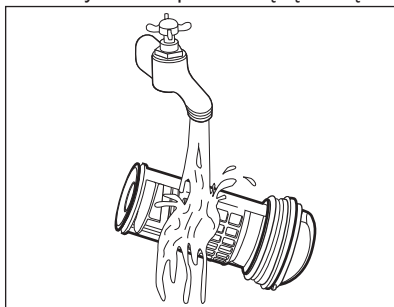

11. Włożyć filtr z powrotem wzdłuż prowadnic, obracając go w prawo. Upewnić się, że filtr jest dobrze dokręcony i nie przecieka.

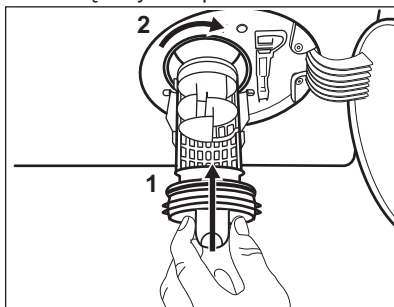

12. Zamknąć pokrywę pompy.

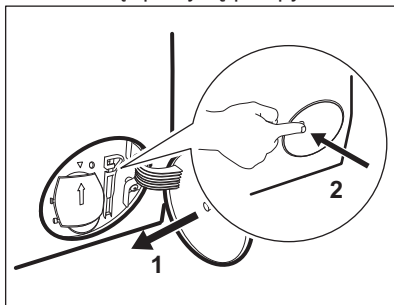

Po spuszczeniu wody przy użyciu procedury awaryjnej należy ponownie uruchomić układ odpływowy:

- a. Wlać 2 litry wody do przegródki na detergent do prania zasadniczego dozownika detergentu.
- b. Uruchomić program, aby odpompować wodę.

16.8 Czyszczenie węża dopływowego i filtra w zaworze

Zaleca się okresowe czyszczenie filtrów węża dopływowego i zaworu w celu usunięcia nagromadzonych osadów:

1. Odłączyć wąż dopływowy od zaworu wody i wyczyścić filtr.

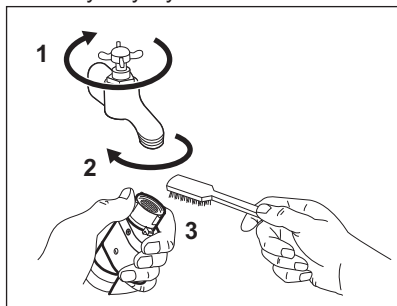

2. Wyjąć wąż dopływowy z urządzenia, odkręcając nakrętkę.

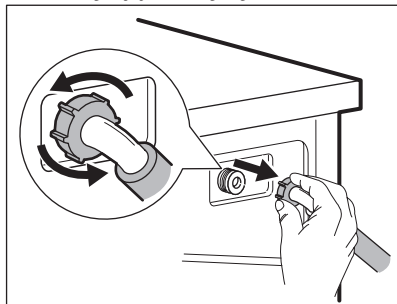

3. Filtr zaworu z tyłu urządzenia należy czyścić za pomocą szczoteczki do zębów.

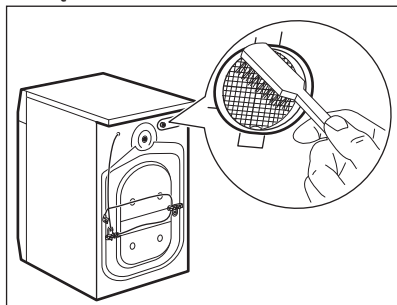

4. Po podłączeniu węża z tyłu urządzenia należy obrócić go w prawo lub lewo (nie w kierunku

pionowym), odpowiednio do położenia zaworu wody.

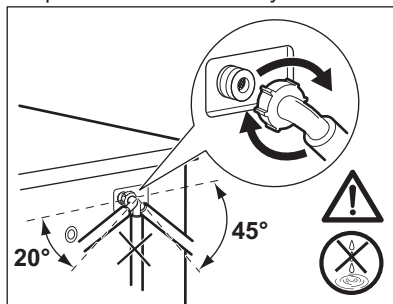

16.9 Awaryjne spuszczenie wody

Jeśli urządzenie nie spuszcza wody, należy przeprowadzić taką samą procedurę, jak opisano w rozdziale „Czyszczenie pompy opróżniającej”. W razie potrzeby wyczyścić pompę.

Po spuszczeniu wody przy użyciu procedury awaryjnej należy ponownie uruchomić układ odpływowy:

1. Wlać 2 litry wody do przegródki na detergent do prania zasadniczego dozownika detergentu.
2. Uruchomić program, aby odpompować wodę.

16.10 Środki ostrożności podczas mrozu

Jeśli urządzenie jest zainstalowane w miejscu, w którym temperatura może osiągnąć 0°C lub spaść poniżej, należy usunąć pozostałą wodę z węża dopływowego oraz z pompy opróżniającej.

1. Wyjąć wtyczkę przewodu zasilającego z gniazda elektrycznego.
2. Zakręcić zawór wody.
3. Umieścić dwa końce węża dopływowego w zbiorniku i odczekać, aż woda spłynie z węża.
4. Wyczyścić pompę opróżniającą. Prześć do awaryjnej procedury opróżniania.
5. Gdy pompa opróżniająca jest pusta, zamocować wąż dopływowy.

**OSTRZEŻENIE!**

Przed ponownym uruchomieniem urządzenia należy upewnić się, że temperatura wynosi powyżej 0°C.

Producent nie odpowiada za uszkodzenia spowodowane niskimi temperaturami.

17. ROZWIĄZYWANIE PROBLEMÓW

**OSTRZEŻENIE!**

Patrz rozdział dotyczący bezpieczeństwa.

17.1 Wprowadzenie

**OSTRZEŻENIE!**

Przed wykonaniem jakichkolwiek czynności należy wyłączyć urządzenie.

Urządzenie nie daje się uruchomić lub przestaje działać podczas pracy.

W pierwszej kolejności należy spróbować znaleźć rozwiązanie problemu (patrz tabela „Możliwe usterki”). Jeśli problem będzie występował nadal, należy skontaktować się z autoryzowanym centrum serwisowym.

W przypadku poważnych problemów włącza się sygnał dźwiękowy, na wyświetlaczu pojawia się komunikat alarmowy i może stale migać przycisk Start/Pauza , np.:

- **Sprawdź, czy zawór wlotowy wody jest otwarty** – urządzenie nie napełnia się prawidłowo wodą.
- **Sprawdź, czy filtr odpływowy nie jest zatkany** – urządzenie nie odpompowuje wody.
- **Sprawdź, czy drzwi urządzenia są dobrze zamknięte** – drzwi urządzenia są otworzone lub nie są prawidłowo zamknięte. Należy sprawdzić drzwi!



Jeśli do urządzenia włożono zbyt dużo prania, należy wyjąć część rzeczy z bębna i/lub docisnąć drzwi, jednocześnie naciskając przycisk Start/Pauza, aż wskaźnik  przestanie migać (patrz poniższa ilustracja).

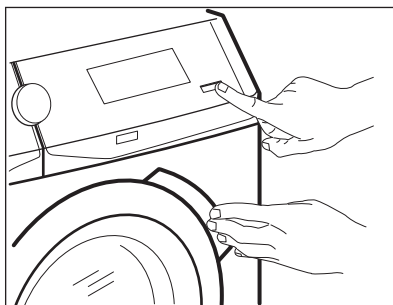

- **Program zostanie wznowiony po przywróceniu stabilnego zasilania** – zasilanie jest niestabilne. Odczekać do czasu ustabilizowania się zasilania.
- **Wykryto wyciek!** – włączyło się zabezpieczenie przed zalaniem. Odłączyć urządzenie i zamknąć zawór wody. Należy skontaktować się z autoryzowanym centrum serwisowym.
- **Zalecany cykl czyszczenia** – uruchomić program **Czyszczenie**, tak jak opisano w rozdziale „Programy”. Jeśli użytkownik nie uruchomi programu czyszczącego, komunikat będzie się pojawiał przy kolejnych praniach aż do uruchomienia tego programu.





Jeśli użytkownik nie uruchomi programu czyszczącego, komunikat będzie się pojawiał przy kolejnych praniach aż do uruchomienia tego programu.

17.2 Możliwe usterki

Problem	Możliwe rozwiązanie
Program nie uruchamia się.	<ul style="list-style-type: none"> • Upewnić się, że wtyczkę przewodu zasilającego włożono do gniazdka. • Upewnić się, że zamknięto drzwi urządzenia. • Upewnić się, że bezpiecznik w skrzynce bezpieczników jest sprawny. • Sprawdzić, czy dotknięto Start/Pauza. • Jeśli wybrano opóźnienie rozpoczęcia programu, należy je anulować lub poczekać do końca odliczania czasu. • Wyłączyć blokadę uruchomienia, jeśli została włączona.
Urządzenie nie napelnia się prawidłowo wodą.	<ul style="list-style-type: none"> • Sprawdzić, czy zawór wody jest otwarty. • Upewnić się, że ciśnienie wody nie jest za niskie. W tym celu należy skontaktować się z miejscowym zakładem wodociagowym. • Upewnić się, że zawór wody jest drożny. • Upewnić się, że wąż dopływowy nie jest zagięty, uszkodzony lub przygnieciony. • Upewnić się, że wąż dopływowy podłączono prawidłowo. • Upewnić się, że filtr w węży dopływowym oraz filtr zaworu są drożne. Patrz „Konserwacja i czyszczenie”.
Urządzenie napelnia się wodą i od razu wypompuje wodę	<ul style="list-style-type: none"> • Upewnić się, że wąż spustowy ułożono prawidłowo. Wąż może być umieszczony za nisko. Patrz „Instrukcja instalacji”.
Urządzenie nie wypompuje wody.	<ul style="list-style-type: none"> • Upewnić się, że syfon umywalki jest drożny. • Upewnić się, że wąż spustowy nie jest zagięty ani przygnieciony. • Upewnić się, że filtr odpływowy jest drożny. W razie potrzeby wyczyścić filtr. Patrz „Konserwacja i czyszczenie”. • Upewnić się, że wąż spustowy podłączono prawidłowo. • Jeśli ustawiono program bez fazy odpompowania, należy wybrać program odpompowania. • Jeśli ustawiono opcję, po zakończeniu której woda pozostaje w bębnie, należy wybrać program odpompowania.

Problem	Możliwe rozwiązanie
Nie włącza się faza wirowania lub cykl prania trwa dłużej niż zwykle.	<ul style="list-style-type: none"> • Należy ustawić program wirowania. • Upewnić się, że filtr odpływowy jest drożny. W razie potrzeby wyczyścić filtr. Patrz „Konserwacja i czyszczenie”. • Ręcznie rozmieścić pranie w bębnie i powtórzyć próbę wirowania. Nieprawidłowe rozłożenie prania mogło wywołać problem.
Wyciek wody na podłogę.	<ul style="list-style-type: none"> • Upewnić się, że połączenia węży wody są szczelne i sprawdzić je na obecność wycieków. • Sprawdzić, czy węże dopływowy oraz spustowy wody są uszkodzone. • Sprawdzić, czy użyto odpowiedniego detergentu oraz jego odpowiedniej ilości.
Nie można otworzyć drzwi urządzenia.	<ul style="list-style-type: none"> • Sprawdzić, czy wybrano program prania, który kończy się z wodą w bębnie. • Sprawdzić, czy zakończył się program prania. • Jeśli w bębnie pozostaje woda, wybrać program odpompowania lub wirowania. • Sprawdzić, czy do urządzenie jest zasilane. • Awaria urządzenia mogła być przyczyną problemu. Należy skontaktować się z autoryzowanym centrum serwisowym. W razie potrzeby otworzenia drzwi należy dokładnie zapoznać się z częścią „Awaryjne otwieranie drzwi”. • Upewnić się, że nie jest włączony tryb Uruchomienie zdalne. Wyłączyć go.
Na ekranie widoczny jest komunikat „Błąd próby nawiązania poł. z siecią WiFi”.	<ul style="list-style-type: none"> • Sprawdzić sygnał sieci bezprzewodowej. • Sprawdzić sieć domową i router. • Ponownie uruchomić router. • Jeśli nadal występuje problem z siecią bezprzewodową, należy skontaktować się z dostawcą usług bezprzewodowych.
Aplikacja nie może nawiązać połączenia z urządzeniem.	<ul style="list-style-type: none"> • Sprawdzić sygnał sieci bezprzewodowej. • Sprawdzić, czy smartfon jest połączony z siecią bezprzewodową. • Sprawdzić sieć domową i router. • Ponownie uruchomić router. • Jeśli nadal występuje problem z siecią bezprzewodową, należy skontaktować się z dostawcą usługi bezprzewodowych. • Urządzenie i/lub smartfon wymagają ponownej konfiguracji, ponieważ zainstalowano nowy router lub zmieniono konfigurację routera.

Problem	Możliwe rozwiązanie
Aplikacja często nie może nawiązać połączenia z urządzeniem.	<ul style="list-style-type: none"> • Upewnić się, że urządzenie jest w zasięgu sygnału bezprzewodowego. Umieścić router możliwie jak najbliżej urządzenia lub rozważyć zakup wzmacniacza sygnału sieci bezprzewodowej. • Upewnić się, że kuchenka mikrofalowa nie zakłóca sygnału bezprzewodowego. Wyłączyć kuchenkę mikrofalową. Unikać jednoczesnego korzystania z kuchenki mikrofalowej i funkcji zdalnego sterowania.
Urządzenie wydaje nietypowe dźwięki i wibruje.	<ul style="list-style-type: none"> • Upewnić się, że urządzenie jest prawidłowo wypoziomowane. Patrz „Instrukcja instalacji”. • Upewnić się, że usunięto wszystkie elementy opakowania i blokady transportowe. Patrz „Instrukcja instalacji”. • Dołożyć do bębna więcej prania. W bębnie może być za mało prania.
Czas trwania programu wydłuża się lub skraca podczas trwania programu.	<ul style="list-style-type: none"> • Funkcja ProSense dostosowuje czas trwania programu odpowiednio do rodzaju i ilości prania. Patrz „Funkcja wykrywania wsadu ProSense” w rozdziale „Codzienna eksploatacja”.
Efekty prania są niezadowalające.	<ul style="list-style-type: none"> • Zwiększyć ilość lub użyć innego detergentu. • Użyć specjalnych środków do usuwania uporczywych plam przed praniem. • Należy sprawdzić, czy ustawiono prawidłową temperaturę. • Zmniejszyć ilość prania. • Upewnić się, że do przegródki  nie dodano innego typu detergentu. Jeśli tak, należy zapoznać się z punktem „Usuwanie detergentu lub innych dodatków z przegródki na sól”. • Upewnić się, że do przegródki  nie dodano soli. Jeśli tak, należy uruchomić cykl płukania lub ponowić cykl prania.
Nadmierna ilość piany w bębnie podczas cyklu prania.	<ul style="list-style-type: none"> • Zmniejszyć ilość detergentu.
Nadmierne zużycie soli.	<ul style="list-style-type: none"> • Sprawdzić, czy zmiękczacze wody ustawiono w taki sposób, aby działał również podczas fazy płukania. Patrz punkt „Ustawianie twardości wody” w rozdziale „Zmiękczenie wody (Soft Water)”.
Urządzenie nie zużywa soli.	<ul style="list-style-type: none"> • Urządzenie może wymagać przeprowadzenia regeneracji zmiękczacza wody – należy uruchomić długi, nie korzystający z opcji skrócenia czasu. Patrz punkt „Regeneracja zmiękczacza wody” w rozdziale „Zmiękczenie wody (Soft Water)”.

Problem	Możliwe rozwiązanie
Bęben jest pusty, a na wyświetlaczu jest informacja, że bęben jest obciążony.	<ul style="list-style-type: none"> Nacisnąć przycisk Wł./Wytł., aby wyłączyć urządzenie, a następnie włączyć je ponownie w celu przeprowadzenia tarwania.
Bęben jest zapełniony, ale na wyświetlaczu podany jest ciężar 0,0 kg.	<ul style="list-style-type: none"> Pranie załadowano przed włączeniem urządzenia. Nacisnąć przycisk Wł./Wytł., aby wyłączyć urządzenie. Opróżnić bęben i wykonać odpowiednie czynności. (Patrz punkt „Wkładanie prania”)

Po sprawdzeniu włączyć urządzenie. Program zostanie wznowiony od momentu jego przerwania.

Jeśli problem wystąpi ponownie, należy skontaktować się z autoryzowanym centrum serwisowym.

Jeśli na wyświetlaczu pojawiają się inne kody alarmowe. Wyłączyć i ponownie włączyć urządzenie. Jeśli problem będzie występował nadal, należy skontaktować się z autoryzowanym centrum serwisowym.

17.3 Awaryjne otwieranie drzwi

Po przerwie w zasilaniu lub awarii urządzenia drzwi urządzenia pozostają zamknięte. Program prania będzie wznowiony po przywróceniu zasilania.

Jeśli drzwi są zamknięte w wyniku awarii, można je otworzyć, korzystając z funkcji awaryjnego odblokowania.

Przed otwarciem drzwi:



UWAGA!
Występuje zagrożenie poparzeniem! Upewnić się, że temperatura wody nie jest zbyt wysoka i pranie nie jest zbyt gorące. W razie potrzeby odczekać, aż ostygnie.



UWAGA!
Zagrożenie odniesieniem obrażeń! Upewnić się, że bęben nie obraca się. W razie potrzeby odczekać, aż bęben zatrzyma się.



Upewnić się, że poziom wody w bębnie nie jest za wysoki. W razie potrzeby przeprowadzić awaryjne spuszczenie wody (patrz „Awaryjne spuszczenie wody” w rozdziale „Konserwacja i czyszczenie”).

Aby otworzyć drzwi:

1. Nacisnąć przycisk Wł./Wytł. , aby wyłączyć urządzenie.
2. Wyjąć wtyczkę przewodu zasilającego z gniazda elektrycznego.
3. Otworzyć osłonę filtra.
4. Pociągnąć jednokrotnie w dół dźwignię odblokowania awaryjnego. Ponownie pociągnąć dźwignię w dół i, przytrzymując ją, otworzyć drzwi urządzenia.

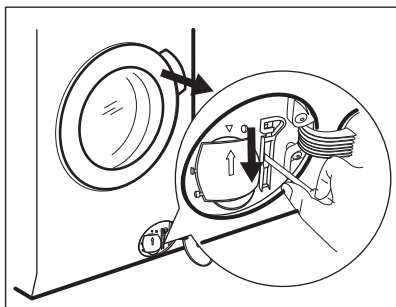

5. Wyjąć pranie i zamknąć drzwi urządzenia.
6. Zamknąć pokrywę filtra.

17.4 Usuwanie detergentu lub innych dodatków z przegródki na sól

Jeśli do przegródki  nieumyślnie dodano detergent lub inne dodatki, należy je całkowicie usunąć.

W tym celu należy wykonać następujące czynności:

1. Wyjąć szufladę.

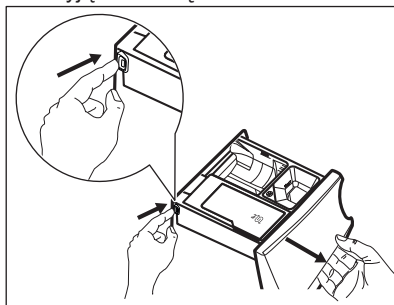

2. Usunąć wszelkie ślady detergentu lub dodatków i dokładnie oczyścić przegródkę.
3. Włożyć szufladę na swoje miejsce i napełnić przegródkę  solą.
4. Zamknąć szufladę.
5. Uruchomić cykl prania tkanin bawełnianych lub syntetycznych, bez skracania czasu, aby przywrócić działanie funkcji zmiękczenia wody.

18. DANE EKSPLOATACYJNE







Podane wartości uzyskano w warunkach laboratoryjnych zgodnie z odpowiednimi standardami. Różne czynniki, takie jak ilość i rodzaj prania oraz temperatura otoczenia, mogą wpływać na zmianę tych wartości. Czas trwania programu może również zależeć od ciśnienia wody, napięcia zasilania oraz temperatury doprowadzanej wody.



Producent zastrzega sobie możliwość zmiany parametrów technicznych urządzenia w celu poprawy jego jakości bez uprzedniego powiadomienia.



W programach prania funkcja Prosense może wpływać na czas trwania programu oraz parametry eksploatacyjne. Więcej informacji znajduje się w części „Funkcja wykrywania ładunku Prosense” w rozdziale „Codzienna eksploatacja”.

Programy	Wsad (kg)	Zużycie energii (kWh)	Zużycie wody (litry)	Przybliżony czas trwania programu (minuty)	Wilgotność (%) ¹⁾
Bawełniane 60°C	9	1.65	90	220	44
Bawełniane 40°C	9	1.20	90	210	44
Syntetyczne 40°C	4	0.72	55	160	35
Delikatne 40°C	4	0.60	60	120	35
Włna/Jedwab 30°C	2	0.35	58	60	30
Standardowe programy do prania tkanin bawełnianych²⁾ 					
Bawełniane 60°C – program standardowy 	9	0.33	54	268	44
Bawełniane 60°C – program standardowy 	4.5	0.30	40	247	44
Bawełniane 40°C – program standardowy 	4.5	0.31	40	234	44

1) Po zakończeniu fazy wirowania.

2) Wykorzystanie zmiękczonej wody daje gwarancję dobrych efektów prania i niskiego zużycia energii. Aby efekty te nie uległy z czasem pogorszeniu, bardzo ważne jest ustawienie odpowiedniej twardości wody zgodnie ze wskazówkami zawartymi w instrukcji obsługi, a także regularne uzupełnianie soli, niezbędnej do regeneracji żywicy.

Tryb wyłączenia (W)	0.30
Tryb czuwania (W)	0.30
Zużycie energii elektrycznej w trybie czuwania przy połączeniu z siecią (W)	2.00
Czas przejścia do trybu czuwania przy połączeniu z siecią (min)	15
Podane wyżej informacje są zgodne z rozporządzeniem 1015/2010 Komisji UE, wdrażającym dyrektywę 2009/125/WE oraz rozporządzeniem Komisji UE nr 1275/2008.	

19. DANE TECHNICZNE

Wymiary	Szerokość / wysokość / głębokość / całkowita głębokość	600 mm/850 mm/630 mm/660 mm
---------	--	-----------------------------

Podłączenie do sieci elektrycznej	Napięcie Moc całkowita Bezpiecznik Częstotliwość	230 V 2200 W 10 A 50 Hz
Stopień zabezpieczenia przed wnikaniem cząstek stałych i wilgoci zapewniona przez osłonę zabezpieczającą z wyjątkiem sytuacji, gdy sprzęt niskonapięciowy nie ma zabezpieczenia przed wilgocią		IPX4
Ciśnienie doprowadzanej wody	Min. Maks.	0,5 bar (0,05 MPa) 8 bar (0,8 MPa)
Zasilanie wodą ¹⁾		Zimna woda
Maksymalny ciężar wsadu	Bawełniane	9 kg
Klasa efektywności energetycznej		A+++
Prędkość wirowania	Maksymalna prędkość wirowania	1551 obr./min
Dotyczy tylko rynku węgierskiego Nazwa dystrybutora		Electrolux Lehel Kft 1142 Budapest Erzsébet kir.né útja 87

¹⁾ Podłączyć wąż doprowadzający wodę do zaworu z gwintem 3/4".

20. AKCESORIA

20.1 Dostępne na www.aeg.com/shop lub u autoryzowanego sprzedawcy

i Jedynie używanie odpowiednich akcesoriów zatwierdzonych przez firmę AEG zapewni spełnienie norm bezpieczeństwa przez urządzenie. Użycie niezatwierdzonych części będzie powodem negatywnego rozpatrzenia reklamacji.

20.2 Zestaw płytek mocujących

W przypadku instalacji urządzenia na cokole należy je zabezpieczyć za pomocą płytek mocujących.

Należy uważnie przeczytać instrukcję dołączoną do produktu.

20.3 Zestaw łączący

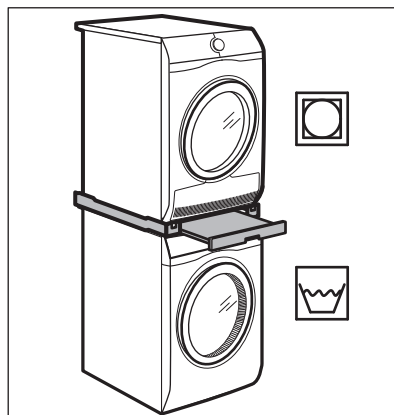

Suszarkę można ustawić na pralce **jedynie pod warunkiem użycia odpowiedniego zestawu łączącego zatwierdzonego przez firmę AEG.**

i Zestaw łączący powinien być dopasowany do głębokości urządzeń.

Zestawu łączącego można używać wyłącznie z urządzeniami podanymi w ulotce dołączonej do akcesoriów.

Należy uważnie przeczytać instrukcję dołączoną do urządzenia i akcesoriów.

! **OSTRZEŻENIE!**
Nie ustawiać suszarki pod pralką.

Umożliwia instalację urządzenia na większej wysokości oraz ułatwia wkładanie i wyjmowanie prania.

Szuflada może służyć do przechowywania rzeczy np.: ręczników, środków czyszczących itp.

Należy uważnie przeczytać instrukcję dołączoną do produktu.

20.4 Cokół z szufladą

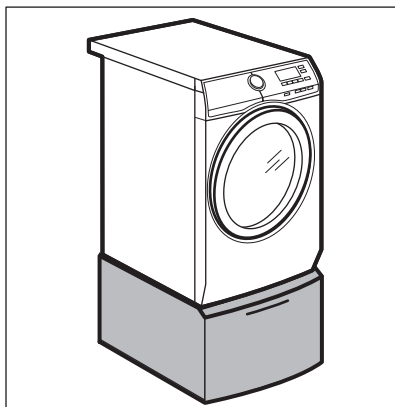

21. KARTA PRODUKTU ZGODNA Z ROZPORZĄDZENIEM UE 1369/2017

Karta produktu	
Znak towarowy	AEG
Model	L9FEA69S, PNC914550907
Pojemność znamionowa, wyrażona w kg	9
Klasa efektywności energetycznej	A+++
Zużycie energii kWh rocznie na podstawie 220 standardowych cykli prania w przypadku programów prania tkanin bawełnianych w 60 °C i 40 °C przy pełnym i częściowym załadunku oraz zużycie w trybach niskiego zużycia energii. Rzeczywiste zużycie energii zależy od sposobu użytkowania urządzenia.	76.0

Zużycie energii w przypadku standardowego programu prania tkanin bawełnianych w 60 °C przy pełnym załadunku (kWh)	0.33
Zużycie energii w przypadku standardowego programu prania tkanin bawełnianych w 60 °C przy częściowym załadunku (kWh)	0.30
Zużycie energii w przypadku standardowego programu prania tkanin bawełnianych w 40 °C przy częściowym załadunku (kWh)	0.31
Ważone zużycie energii w trybie wyłączenia (W)	0.30
Ważone zużycie energii w trybie czuwania (W)	0.30
Zużycie wody litrów na rok na podstawie 220 standardowych cykli prania w przypadku programów prania tkanin bawełnianych w 60 °C i 40 °C przy pełnym i częściowym załadunku. Rzeczywiste zużycie wody zależy od sposobu użytkowania urządzenia.	10499
Klasa »X« efektywności wirowania w skali od G (najmniejsza efektywność) do A (największa efektywność)	A
Maksymalna szybkość wirowania w obr./min.	1551
Wilgotność resztkowa wyrażona w procentach	44
"Standardowy program prania tkanin bawełnianych w 60 °C" i "standardowy program prania tkanin bawełnianych w 40 °C" stanowią standardowe programy prania, do których odnoszą się informacje na etykiecie i w karcie, że są one odpowiednie do prania tkanin bawełnianych normalnie zabrudzonych oraz że są najbardziej efektywnymi programami pod względem łącznego zużycia energii i wody.	-
Czas standardowego programu prania tkanin bawełnianych w 60 °C przy pełnym załadunku wyrażony w minutach	268
Czas standardowego programu prania tkanin bawełnianych w 60 °C przy częściowym załadunku wyrażony w minutach	247
Czas standardowego programu prania tkanin bawełnianych w 40 °C przy częściowym załadunku wyrażony w minutach	234
Czas trwania trybu czuwania wyrażony w minutach	5
Poziom emitowanego hałasu, który powstaje podczas faz prania, wyrażony w dB(A)	47

Poziom emitowanego hałasu, który powstaje podczas faz wirowania, wyrażony w dB(A)	75
Przeznaczony do zabudowy T/N	Nie

Podane wyżej informacje są zgodne z rozporządzeniem 1015/2010 Komisji UE, wdrażającym dyrektywę 2009/125/WE.

22. OCHRONA ŚRODOWISKA

Materiały oznaczone symbolem  należy poddać utylizacji. Opakowanie urządzenia włożyć do odpowiedniego pojemnika w celu przeprowadzenia recyklingu. Należy zadbać o ponowne przetwarzanie odpadów urządzeń elektrycznych i elektronicznych, aby chronić środowisko naturalne oraz

ludzkie zdrowie. Nie wolno wyrzucać urządzeń oznaczonych symbolem  razem z odpadami domowymi. Należy zwrócić produkt do miejscowego punktu ponownego przetwarzania lub skontaktować się z odpowiednimi władzami miejskimi.

www.aeg.com/shop



157011426-A-452019

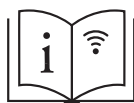
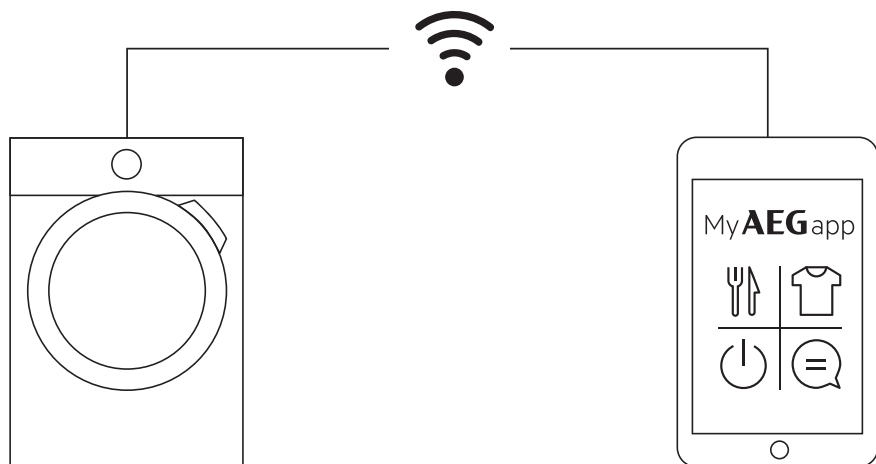

aeg.com/app



The software included in this product contains copyrighted software that is licensed under the BSD, GPL-2.0, LGPL-2.0, LGPL-2.1, zLib, MIT, ISC, Apache 2.0 and others. It is possible to display the complete copy of the licenses in the AEG App that can be downloaded from the corresponding App store from the License menu section. It is possible to download the source code of the open source software used in the product by searching for Wi-Fi Module Software version in NIUX subfolder at the following website: <http://aeg.opensourcerepository.com>.

AEG