

## INSTRUKCJA OBSŁUGI

# LG Listwa głośnikowa z obsługą Wi-Fi

---

Proszę przeczytać dokładnie niniejszą instrukcję przed rozpoczęciem użytkowania swojego zestawu i zachować ją do użytku w przyszłości.

Model

SN11R (SN11R, SPN8-W, SPN11-SL, SPN11-SR)

## Informacje dot. bezpieczeństwa



**Uwaga:** ABY ZREDUKOWAĆ RYZYKO PORAŻENIA PRĄDEM ELEKTRYCZNYM, NIE ZDEJMOWAĆ POKRYWY. WEWNĄTRZ NIE MA CZĘŚCI, KTÓRE MOGĄ BYĆ NAPRAWIANE PRZEZ UŻYTKOWNIKA.



Symbol błyskawicy w trójkącie informuje użytkownika o obecności niez izolowanego, niebezpiecznego napięcia elektrycznego wewnątrz produktu, które powoduje znaczące ryzyko porażenia prądem elektrycznym.



produktu.

Symbol wykrzyknika w trójkącie informuje użytkownika o obecności ważnych instrukcji dot. obsługi i konserwacji (serwisowania) w dokumentacji dołączonej do

**OSTRZEŻENIE:** CHRONIĆ URZĄDZENIE PRZED DESZCZEM I WILGOCIĄ, ABY UNIKNĄĆ POŻARU LUB PORAŻENIA PRĄDEM.

**Ostrzeżenie:** Nie instalować urządzenia w przestrzeni zamkniętej, jak np. półki z książkami itd.

**Uwaga:** W pobliżu tego urządzenia nie wolno używać produktów wysokiego napięcia (np. elektryczna packa na muchy). Urządzenie może ulec usterce z powodu przeskoku napięcia.

**Uwaga:** To urządzenie nie może być wystawione na działanie wody (kapiącej lub rozpryskiwanej) i nie należy kłaść na nim przedmiotów wypełnionych cieczą, takich jak wazy.

**Uwaga:** Nie zasłaniać otworów wentylacyjnych. Instalować zgodnie z zaleceniami producenta. Szczeliny i otwory wentylacyjne w obudowie zapewniają niezawodną pracę urządzenia i chronią je przed przegrzaniem. Nie należy kłaść urządzenia na łóżku, sofie, dywanie lub na innej podobnej powierzchni, która mogłaby doprowadzić do zatkania tych otworów. Nie należy umieszczać urządzenia w zabudowie izolującej, takiej jak półki na książki, stojaki, chyba że zostanie zapewniona odpowiednia wentylacja lub jest to zgodne z instrukcją producenta.

**Uwaga:** Nie stawiać na urządzeniu źródeł otwartego ognia, takich jak zapalone świece.

**UWAGA:** Oznaczenia odnośnie bezpieczeństwa, identyfikacja produktu oraz napięcie zasilania patrz główna etykieta znajdującą się na spodzie lub w innym miejscu urządzenia.

### UWAGA dotycząca przewodu zasilania

Wtyczka zasilania jest odłączana. W przypadku zagrożenia, wtyczka zasilania musi być łatwo dostępna.

Dla pewności sprawdzić stronę ze specyfikacjami technicznymi w niniejszej instrukcji obsługi.

Nie przeciążać gniazdek zasilających. Przeciążone, luźne, uszkodzone lub przesalone gniazdko, kable zasilające lub przedłużające stwarzają zagrożenie. Jakkolwiek z powyższych sytuacji może być przyczyną porażenia prądem lub pożaru. Raz na jakiś czas należy sprawdzać przewód zasilania urządzenia i jeśli pojawią się oznaki uszkodzenia lub przetarcia się, odłączyć go, zaprzestać korzystania z urządzenia i wymienić przewód w autoryzowanym serwisie. Zabezpieczyć przewód zasilania przed fizycznym lub mechanicznym niewłaściwym użytkowaniem, tj. przed skręcaniem, zapętlaniem, zaciskaniem, przytraskiwaniem drzwiami lub przekraczaniem. Należy zwrócić szczególną uwagę na wtyczki, gniazdko ścienne oraz miejsce, w którym przewód łączy się z urządzeniem.

**Uwaga:** Uważaj, aby dzieci nie wkładały rąk lub żadnych przedmiotów do \*kanału głośnika.

\* kanał głośnika : Komora pogłębiająca brzmienie basów w obudowie głośnika.

## Symbole

~	Dotyczy prądu zmiennego (AC).
≡	Dotyczy prądu stałego (DC).
⏏	Dotyczy urządzeń klasy II.
⏻	Dotyczy stanu gotowości.
I	Dotyczy stanu „WŁĄCZONY” (zasilanie).
⚡	Dotyczy niebezpiecznego napięcia.

## Spis treści

### 1 Na początek

---

- 2 Informacje dot. bezpieczeństwa
- 6 Wstęp
- 7 Panel przedni
- 9 Panel tylny
- 10 Zdalne sterowanie
- 13 Pozycje głośników
- 14 Instalowanie systemu nagłośnienia
- 15 Montaż jednostki na ścianie
- 17 – Montaż tylnych głośników  
bezprzewodowych

### 2 Podłączanie

---

- 19 Połączenie sieciowe
- 19 – Instalacja aplikacji „Google Home”
- 20 – Uruchom aplikację, aby nawiązać  
połączenie z siecią Wi-Fi
- 21 Ułożenie kabli (Opcja)
- 22 Podłączenie bezprzewodowego subwoofera  
oraz głośnika tylnego
- 22 – Połączenie z subwooferem  
bezprzewodowym
- 23 – Połączenie z tylnymi głośnikami  
bezprzewodowymi
- 25 – Dźwięk otaczający Surround
- 28 Przyłączenie do telewizora
- 28 – Z użyciem kabla OPTICAL
- 28 – LG Sound Sync
- 29 – Z użyciem kabla HDMI
- 30 – Funkcja ARC (kanał zwrotny audio)
- 30 – Funkcja eARC (ulepszony zwrotny kanał  
audio)
- 30 – Co to jest SIMPLINK?
- 31 – Dodatkowe informacje dotyczące HDMI
- 32 Podłączenie sprzętu opcjonalnego
- 32 – DOLBY ATMOS®
- 32 – DTS:X®
- 33 – Połączenie HDMI IN
- 33 – Połączenie OPTICAL IN
- 34 – Połączenie USB

### 3 Obsługa

---

- 37 Obsługa USB
- 38 Działania z funkcją Google Assistant
- 39 „LG Wi-Fi Speaker”
- 39 – Instalowanie aplikacji „LG Wi-Fi Speaker”
- 40 Używanie bezprzewodowej technologii BLUETOOTH
- 40 – Informacje o technologii BLUETOOTH
- 40 – Profile BLUETOOTH
- 40 – Słuchanie muzyki z urządzenia BLUETOOTH
- 43 Inne operacje
- 43 – Korzystanie z pilota telewizora
- 43 – Automatyczne włączenie/wyłączenie zasilania AUTO POWER
- 44 – Automatyczna zmiana funkcji
- 45 Tryb czuwania
- 45 – Tryb czuwania
- 45 – Tryb czuwania sieci
- 45 Resetowanie głośnika

### 4 Rozwiązywanie problemów

---

- 46 Rozwiązywanie problemów
- 46 – Ogólne
- 48 – Sieć
- 48 – Aplikacje
- 49 – UWAGI dla użycia bezprzewodowego
- 49 – UWAGI dotyczące włączania trybu demo

### 5 Dodatek

---

- 50 Wymagania dot. plików
- 50 Znaki handlowe i licencje
- 51 Specyfikacje
- 53 Obsługa głośnika
- 53 Ważna informacja dotycząca usług sieciowych
- 54 WARUNKI UŻYTKOWANIA

1

2

3

4

5

# Wstęp

## Symbole zastosowane w niniejszej instrukcji

### Uwaga

Wskazuje specjalne uwagi i cechy eksploatacyjne.

### Ostrożnie

Wskazuje uwagi, których nieprzestrzeganie może doprowadzić do uszkodzeń.

## Panel przedni

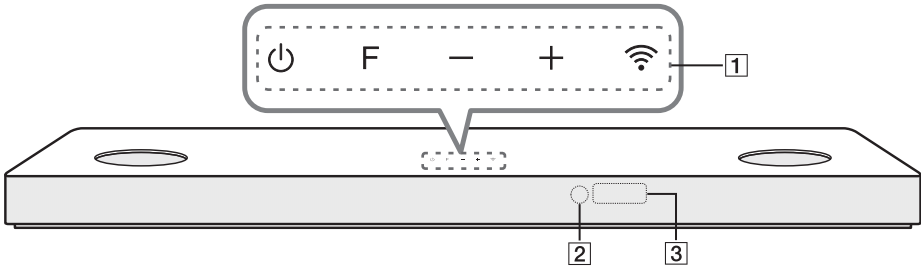

⏻ (Tryb czuwania)

- Włączanie i wyłączenie urządzenia.

F (Funkcja)

- Wybierz funkcję i wpisz źródło naciskając kilkakrotnie przycisk F.

Źródło wejściowe / funkcja	Wyświetlacz
Wi-Fi	WI-FI
<b>Bluetooth</b>	BT
Optyczne ARC e-ARC LG Sound Sync (przewodowy)	OPT/HDMI ARC
HDMI IN 1	HDMI1
HDMI IN 2	HDMI2
USB	USB

+ / - (Głośność)

- Regulacja poziomu głośności.

📶 (Wi-Fi)

- Wybór funkcji WI-FI.

2 Czujnik pilota

Okno wyświetlacza

3

- Jeżeli przez 15 sekund nie zostanie naciśnięty żaden przycisk, okno wyświetlacza zostanie przyciemnione.

Po naciśnięciu dowolnego przycisku, wyświetlacz zostaje rozświetlony.

### Środki ostrożności dotyczące używania przycisków dotykowych



- Przyciski te należy dotykać czystymi i suchymi rękami.
  - W środowisku wilgotnym, należy przed użyciem wytrzeć przyciski.
- Nie wolno za mocno naciskać przycisków dotykowych.
  - Jeżeli przycisk zostanie naciśnięty za mocno, może to spowodować jego uszkodzenie.
- Aby przycisk działał poprawnie wystarczy go dotknąć.
- Należy uważać, aby nie dotykać przycisków dotykowych materiałami przewodzącymi. Może to spowodować powstanie usterek.

Gdy główne urządzenie nie jest podłączone do urządzenia zewnętrznego i nie jest używane przez 15 minut, urządzenie wyłączy się automatycznie w celu zmniejszenia zużycia energii.

Za pomocą wacika usunąć obce materiały znajdujące się pomiędzy maskownicą a obudową.

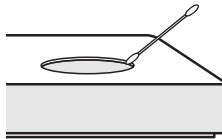



## Panel tylny

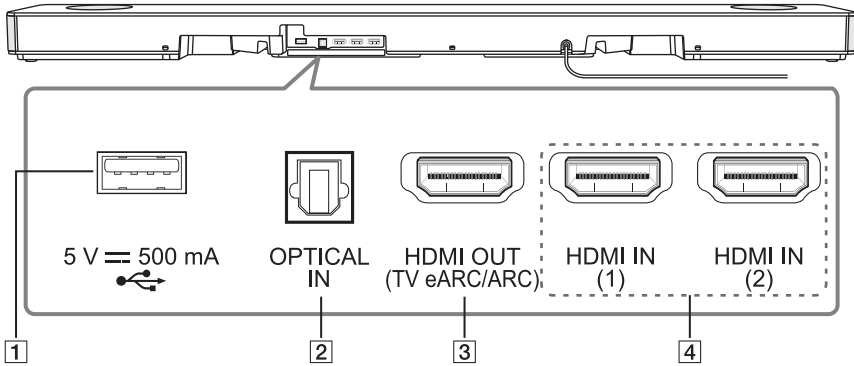

- |          |   |
|----------|---|
| <b>1</b> | Port USB<br>- Podłącz pamięć USB do portu USB z tyłu urządzenia.  |
| <b>2</b> | <b>OPTICAL IN</b><br>- Podłącz gniazdo OPTICAL IN z tyłu urządzenia do gniazdka OPTICAL OUT telewizora.   |
| <b>3</b> | <b>HDMI OUT (TV eARC/ARC)</b><br>- Podłącz gniazdko HDMI OUT (TV eARC/ARC) z tyłu urządzenia do gniazdka ARC telewizora.  |
| <b>4</b> | <b>HDMI IN (1)/HDMI IN (2)</b><br>- Podłącz gniazdko HDMI IN, znajdujące się z tyłu urządzenia do gniazdka HDMI OUT na urządzeniu zewnętrznym.<br>Możesz cieszyć się dźwiękiem i obrazem z połączenia HDMI na urządzeniu zewnętrznym. |

## Zdalne sterowanie

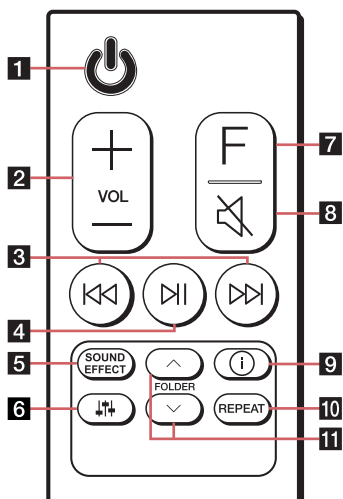

### Wymiana baterii

Zdejmij pokrywę baterii znajdującą się z tyłu pilota zdalnego sterowania i włóż baterię z prawidłowo ustawionymi biegunami **+** i **-**.

Ryzyko pożaru lub wybuchu w przypadku wymiany na baterię niewłaściwego typu.

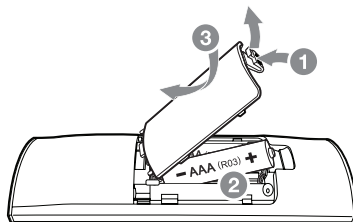

**1** (Tryb czuwania)

- Włączanie i wyłączenie urządzenia.

**1**

• **Tryb czuwania w sieci:** umożliwia jednostce przechodzenie do trybu czuwania.

Aby włączyć funkcję czuwania w sieci, przyciśnij przycisk .

Aby wyłączyć funkcję czuwania w sieci, przyciśnij przycisk i przytrzymaj przez około 3 sekundy.

**2**

**VOL** (Głośność)

- Regulacja głośności.

**3**

(Pomiń)

- Przyciśnij przycisk lub , aby przejść do następnego lub poprzedniego pliku.

**4**

(Odtwarzanie/pauza)

- Uruchamianie lub chwilowe zatrzymanie odtwarzania.

## SOUND EFFECT

- Wybierz tryb efektu dźwiękowego za pomocą **SOUND EFFECT**.

Na wyświetlaczu	Opis
AI SOUND PRO	Analizuje własność źródła dźwięku i dostarcza dźwięk zoptymalizowany do treści w czasie rzeczywistym.
BASS BLAST lub BASS BLAST+	Wzmacnia siłę dźwięku dla basów.
STANDARD	Można cieszyć się dźwiękiem premium dzięki technologii MERIDIAN.
MOVIE	Możesz cieszyć się bardziej realistycznym i przestrzennym dźwiękiem.
MUSIC	Można cieszyć się wyższej jakości dźwiękiem podczas słuchania muzyki.

5

- ❗ Gdy jednostka wykryje strumień DOLBY ATMOS lub DTS:X, nie będzie możliwa zmiana efektu dźwiękowego na inny. W takim przypadku pomimo przyciśnięcia przycisku **SOUND EFFECT** jednostka nie odpowie, a w oknie wyświetlacza zobaczysz komunikat „NOT SUPPORTED”.
- **Sterowanie zdalne:** umożliwi sterowanie głośnością urządzenia za pomocą pilota sterowania zdalnego do telewizora, nawet jeżeli jest to produkt innej firmy. (Str. 43)  
W celu włączenia lub wyłączenia funkcji sterowania zdalnego pilotem do telewizora, wciśnij i przytrzymaj **SOUND EFFECT** na ok. 3 sekundy, a po tym wciśnij go ponownie.

- ❗ Obsługiwane marki telewizorów

LG	Panasonic	Philips	Samsung	Sharp	Sony	Toshiba	Vizio
----	-----------	---------	---------	-------	------	---------	-------

 (Regulacja głośności)









- Regulacja poziomu dźwięku każdego głośnika.  
Wybierz głośnik, który chcesz wyregulować używając , a po tym wyreguluj go, używając **VOL +/—**.

- ❗ Regulacja głośników tylnych odbywa się tylko, gdy podłączone są głośniki tylne.
- ❗ Więcej o głośnikach znajdziesz na stronie 13.

6

Wyświetlacz	Opis	Zasięg
WF	Subwoofer	-15 ~ 6
C	Środkowy	-6 ~ 6
OVC	Sterowanie głośności górnej	-6 ~ 6
S	Bok	-6 ~ 6
R	Tył	-6 ~ 6
ROV	Tyłny górny	-6 ~ 6
TRE	Wysokie	-5 ~ 5
BAS	Niskie	-5 ~ 5

- **Przestrzenny dźwięk:** Pozwoli ci cieszyć się przestrzennym dźwiękiem z użyciem tylnych głośników. (Str. 25)  
Aby włączyć lub wyłączyć przestrzenny dźwięk wciśnij i przytrzymaj  na ok. 3 sekundy, a po tym wciśnij ponownie.

- 7** F (Funkcja)
- Wybierz funkcję i podaj źródło wejściowe, naciskając kilkakrotnie F.
- 8**  (Tryb Bez dźwięku)
- Naciśnij , aby wyciszyć dźwięk. Aby anulować, przyciśnij  ponownie.
- 9**  (Informacje)
- Naciskając , możesz wyświetlić informacje na temat źródła wejścia.
    - Wi-Fi: nazwa połączonej aplikacji
    - BT (**Bluetooth**): Nazwa podłączonego urządzenia **Bluetooth**
    - OPT (Optyczne)/ARC/E-ARC/HDMI1 /HDMI2 (HDMI IN 1/HDMI IN 2): Format audio
    - USB: Informacje o pliku zawartemu na USB.
  - **WŁ/WYŁ zasilania automatycznego**: Pozwala automatycznie włączać i wyłączać urządzenie przez sygnały wejściowe: Optyczne (Str. 43)  
Aby włączyć lub wyłączyć funkcję AUTO POWER wciśnij i przytrzymaj  na ok. 3 sekundy, a po tym wciśnij ponownie.
- 10** REPEAT
- Naciskaj REPEAT, aby wybrać tryb powtarzania lub wyboru losowego.
- 11** FOLDER /
- Poszukiwanie folderu na urządzeniu USB.

## Pozycje głośników

1

Na początek

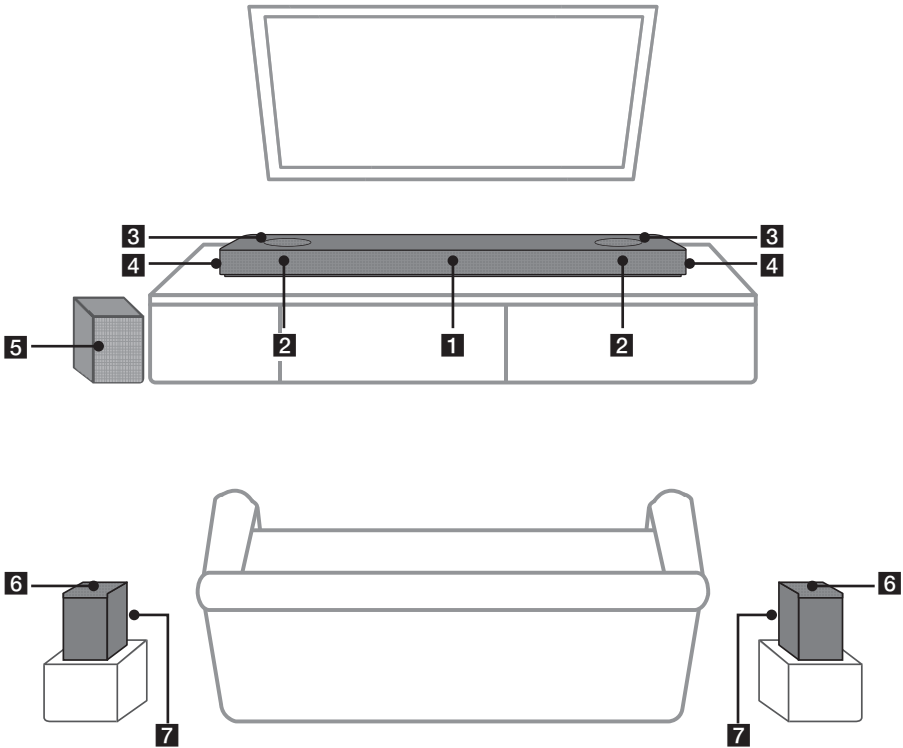

**1** Środkowy głośnik

**2** Przednie głośniki

**3** Górne głośniki

**4** Boczne głośniki

**5** Głośnik niskotonowy

**6** Tyłne górne głośniki

**7** Tyłne głośniki

## Instalowanie systemu nagłośnienia

Możesz słuchać muzyki, podłączając jednostkę do innych urządzeń, takich jak telewizor, odtwarzacz Blu-ray, odtwarzacz DVD itp.

Umieść urządzenie przed telewizorem i podłącz je dożądanego urządzenia (Strony 28-34).

Subwoofer bezprzewodowy można umieścić w dowolnym miejscu pomieszczenia. Ale lepiej jest umieścić subwoofer w pobliżu jednostki głównej. Obróć go lekko w stronę środka pomieszczenia, aby zmniejszyć odbicia od ścian.

Dla uzyskania najlepszego efektu, głośniki należy umieścić tak, jak to pokazano poniżej.

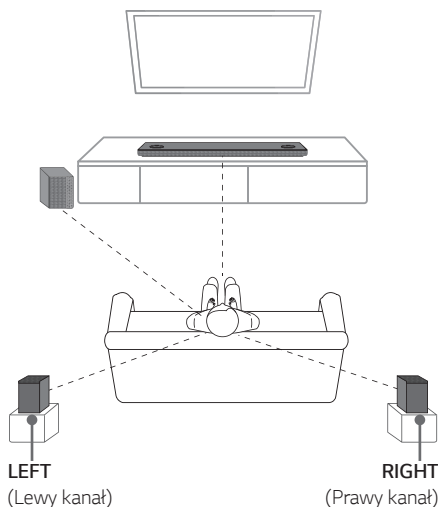

### ! Ostrożnie

- Dla uzyskania najlepszej wydajności połączenia bezprzewodowego, takiego jak **Bluetooth** lub bezprzewodowy subwoofer, nie instaluj urządzenia na metalowych meblach, ponieważ komunikacja bezprzewodowa odbywa się za pośrednictwem modułu znajdującego się na spodzie urządzenia.
- Należy uważać, aby nie zarysować powierzchni urządzenia/sub-woofera podczas instalacji lub przenoszenia.

### ! Uwaga

- Jeśli sound bar zastania sensor zdalnego sterowania telewizora, odległość między sound barem a telewizorem powinna wynosić 10 ~ 15 cm lub więcej.
- Powyższa ilustracja może się różnić od rzeczywistych jednostek.
- Tyłne głośniki bezprzewodowe najlepiej działają parami. Podczas instalacji głośników upewnij się, że zostaną one ustawione zgodnie z pozycją przedstawioną z tyłu obudowy.

## Montaż jednostki na ścianie

### ! Ostrożnie

- Nie instalować urządzenia górną do dołu. Może to spowodować uszkodzenie części tego urządzenia lub spowodować obrażenia.
- Na zainstalowanym urządzeniu nie wolno niczego zawieszać oraz nie wolno go uderzać.
- Urządzenie należy dokładnie przymocować do ściany tak, aby nie spadło. Jeżeli urządzenie spadnie może to spowodować obrażenia lub jego uszkodzenie.
- Gdy urządzenie jest przymocowane do ściany należy uważać, aby dzieci nie ciągnęły za którykolwiek z kabli, gdyż może to spowodować jego spadnięcie.

Możesz zamocować urządzenie na ścianie.



### ! Ostrożnie

Ponieważ trudno jest wykonać połączenia po zainstalowaniu urządzenia, należy podłączyć kable przed instalacją.

## Materiały przygotowawcze

Jednostka

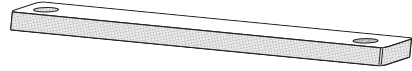

Instrukcja montażu wspornika na ścianie



Wspornik ścienny



Śruby

(Nie ma w zestawie)



Śruby (A)



Kołek montażowy

### ! Uwaga

Śruby (A) oraz kołki montażowe nie są dostarczone. Do mocowania zalecamy Hilti (HUD-1 6 x 30).

1. Dopasuj oznaczenie DOLNA LINIA TELEWIZORA znajdujące się na wzorniku do montażu wspornika na ścianie z dolną linią telewizora.

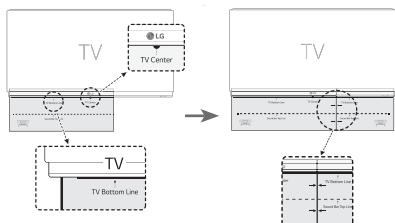

2. Jeżeli mocujesz do ściany (betonu), użyj wkładek do ściany. W celu zamocowania należy wywiercić kilka otworów. Arkusz wzornika (wzornik do montażu wspornika na ścianie) dostarczony jest jako pomoc podczas wiercenia. Użyj wzornika do sprawdzenia punktów wiercenia.

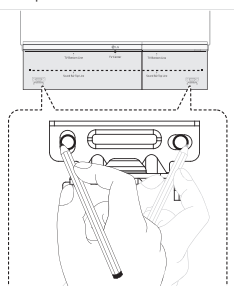

3. Usuń wzornik do montażu wspornika na ścianie.
4. Zamocuj przy pomocy śrub (A) tak, jak to pokazano na ilustracji poniżej.

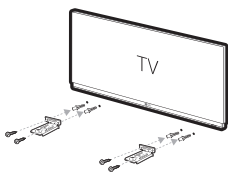

5. Umieść urządzenie na wsporniku, dopasowując otwory na śruby na dolnej części urządzenia.

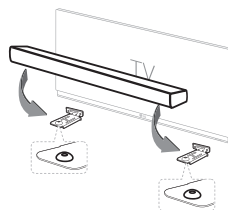

6. Przymocuj urządzenie za pomocą śrub.

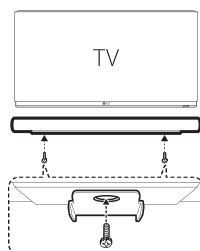

**!** Uwaga

W celu demontażu urządzenia należy wykonać te czynności w odwrotnej kolejności.



## Montaż tylnych głośników bezprzewodowych

Możesz zamontować tylne głośniki bezprzewodowe na ścianie.

### Materiały przygotowawcze

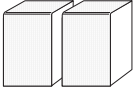

Tylne głośniki bezprzewodowe



Wspornik ścienny



Śruby

(Nie ma w zestawie)



Śruby (A)



Kołek montażowy



#### Uwaga

Śruby (A) oraz kołki montażowe nie są dostarczone. Do mocowania zalecamy Hilti (HUD-1 6 x 30).

1. Zamontuj wsporniki wkrętami (A) na odpowiedniej pozycji na ścianie.

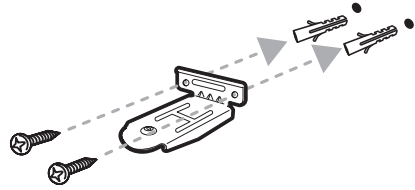

2. Umieść tylny głośnik bezprzewodowy na wsporniku, aby możliwe było dokręcenie go od dołu wkrętem.

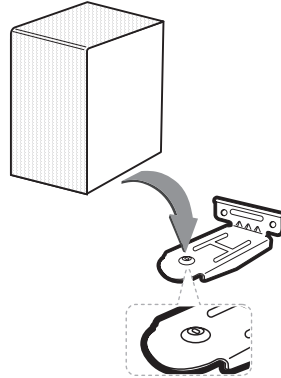

3. Zamontuj bezprzewodowy głośnik wielokanałowy wkrętem dołączonym do zestawu.

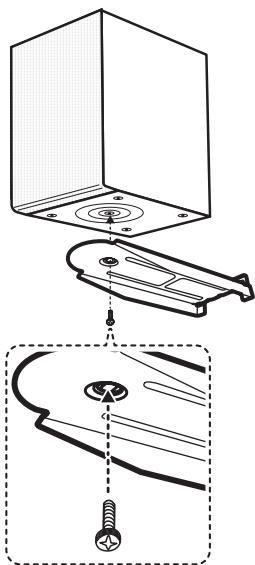

**!** Uwaga

W celu demontażu urządzenia należy wykonać te czynności w odwrotnej kolejności.

## Połączenie sieciowe

Możesz cieszyć się z różnymi funkcjami soundbara, łącząc się z siecią i urządzeniem inteligentnym za pośrednictwem aplikacji „Google Home”.

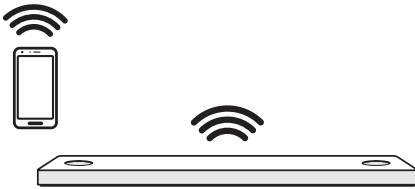
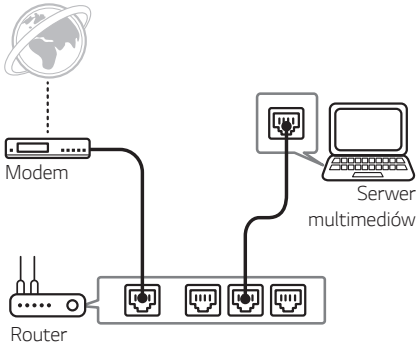

Aplikacja „Google Home” jest warunkiem połączenia bezprzewodowego soundbara z siecią.

### ! Uwaga

W przypadku środowiska sieciowego (Router, Internet i dostawca usług internetowych) obsługującego IPv4 oraz IPv6, jednostka automatycznie łączy się z IPv4 lub IPv6 w czasie łączenia z siecią.

W celu sprawdzenia stanu połączenia sieciowego należy wybrać ustawienia w opcji Moje głośniki ([Settings]>[IP Info.]) w aplikacji „LG Wi-Fi Speaker”.

## Instalacja aplikacji „Google Home”

Aplikacja „Google Home” umożliwia korzystanie z różnych funkcji głośnika z pozycji urządzenia inteligentnego.

### Wymogi przed konfiguracją

- Router bezprzewodowy musi mieć połączenie z Internetem, a urządzenie inteligentne z systemem Android lub iOS z routerem bezprzewodowym za pośrednictwem sieci Wi-Fi.
- Aby korzystać z aplikacji, potrzebujesz konta Google. Podczas łączenia się za pośrednictwem sieci Wi-Fi aplikacja może wyświetlić monit o utworzenie konta Google.

### Wykorzystanie sklepu „Google Play” lub „App Store”

1. Dotknij ikony sklepu „Google Play” lub „App Store” na urządzeniu inteligentnym.
2. Na pasku wyszukiwania wprowadź ciąg „Google Home” i dotknij opcji „Szukaj” w „Google Play” lub „App Store”.
3. Z wyników wyszukiwania wybierz opcję „Google Home”, aby pobrać aplikację.

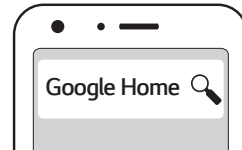

### ! Uwaga

- Aplikacja „Google Home” może nie działać na niektórych wersjach urządzeń.
- Więcej informacji znajdziesz na stronie: <https://www.google.com/cast/setup/>

## Uruchom aplikację, aby nawiązać połączenie z siecią Wi-Fi

Upewnij się, że funkcja Wi-Fi została włączona na urządzeniu inteligentnym. Po jednorazowym nawiązaniu połączenia nie jest konieczne ponowne przeprowadzanie operacji.

### ! Uwaga

W przypadku urządzeń inteligentnych z systemem iOS najpierw włącz funkcję **Bluetooth** na urządzeniu.

1. Dotknij ikony „Google Home”, aby uruchomić aplikację.



2. Postępuj zgodnie z kolejnymi instrukcjami wyświetlanymi na ekranie, aby skonfigurować głośnik.

### ! Uwaga

- Pamiętaj, że głośnik i urządzenie inteligentne muszą działać w tej samej sieci Wi-Fi.
- Jeśli funkcja **Bluetooth** jest włączona na urządzeniu inteligentnym, nawiązanie połączenia Wi-Fi będzie prostsze.
- Podczas instalacji utwórz nazwę głośnika. Przyda się ona podczas parowania urządzenia **Bluetooth**. Nazwę głośnika możesz sprawdzić i edytować (proces opisano na stronie 42 w sekcji „Edytuj nazwę głośnika”).

3. Po nawiązaniu połączenia z siecią Wi-Fi w oknie wyświetlacza wyświetlony zostanie komunikat „CONNECTED” i odtworzony sygnał dźwiękowy.

### ! Uwaga

- Zależnie od statusu routera bezprzewodowego, połączenie Wi-Fi może być zawodne.
- Zaleca się korzystanie z odtwarzania grupowego Wi-Fi za pośrednictwem mniej niż 5 głośników.
- Aplikację „Google Home” dostarcza Google. Może ona ulec zmianie na zasadach opisanych w

## Ułożenie kabli (Opcja)

Kable można uporządkować przy pomocy opaski.

1. Przymocować kable razem przy pomocy opaski, tak jak to pokazano poniżej.
2. Dociągnąć opaski kablówce.

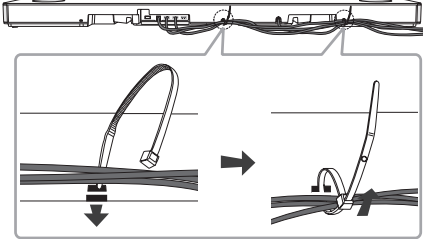

### ! Uwaga

- Po wykonaniu wszystkich połączeń można ułożyć kable w zależności od potrzeb.
- Opaski kablówce nie są dostarczane z urządzeniem.

## Podłączenie bezprzewodowego subwoofera oraz głośnika tylnego

### Połączenie z subwooferem bezprzewodowym

#### Kontrolka LED subwoofera bezprzewodowego

Kolor LED	Status
Zielony (miga)	Próba nawiązania połączenia.
Zielony	Połączenie prawidłowe.
Czerwony	Subwoofer bezprzewodowy jest w trybie czuwania lub nie ma połączenia.
Wył. (brak wyświetlenia)	Kabel zasilający subwoofera bezprzewodowego jest odłączony.

#### Konfiguracja subwoofera bezprzewodowego za pierwszym razem

1. Podłącz przewód zasilający sound bar'u i subwoofera bezprzewodowego do gniazdka.
2. Włącz sound bar. Sound bar oraz bezprzewodowy subwoofer zostaną połączone automatycznie.
  - Parowanie jest zakończone. Zielona dioda LED z tyłu bezprzewodowego subwoofera zaczyna świecić.

#### Ręczne parowanie subwoofera bezprzewodowego

Gdy połączenie nie jest nawiązane, na subwooferze bezprzewodowym świeci czerwona dioda LED oraz nie wydobywa się z niego żaden dźwięk. Aby rozwiązać ten problem, wykonaj poniższe kroki.

1. Naciśnij znajdujący się z tyłu subwoofera przycisk **Pairing**.

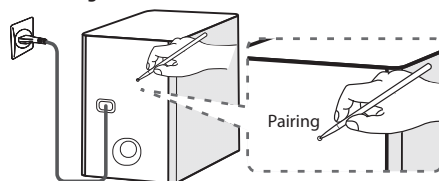

- Zielona dioda LED z tyłu bezprzewodowego subwoofera miga szybko. (Jeśli zielona dioda nie miga, wciśnij i przytrzymaj przycisk **Pairing**.)
2. Włącz sound bar.
    - Parowanie jest zakończone. Zielona dioda LED z tyłu bezprzewodowego subwoofera zaczyna świecić.

**! Uwaga**

- Nawiązanie komunikacji pomiędzy urządzeniem głównym a subwooferem zajmuje kilka sekund (czasem może trwać dłużej).
- Im mniejsza odległość pomiędzy subwooferem a jednostką główną, tym lepsza jakość dźwięku. Zalecamy montaż jednostki głównej i subwoofera tak blisko, jak to możliwe i unikania poniższych sytuacji.
  - Pomiędzy jednostką główną a subwooferem znajduje się przeszkoda.
  - W pobliżu znajduje się urządzenie korzystające z tej samej częstotliwości, jak np. sprzęt medyczny, kuchenka mikrofalowa lub sieć bezprzewodowa LAN.
  - Aby uniknąć zakłóceń należy ustawić panel dźwiękowy oraz subwoofer w odległości ponad 1 metr od innych urządzeń (np. ruter bezprzewodowy, kuchenka mikrofalowa itp).

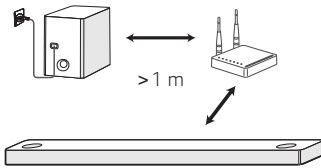

## Połączenie z tylnymi głośnikami bezprzewodowymi

### Kontrolka LED tylnych głośników bezprzewodowych

Kolor LED	Status
Zielona (Miga)	Próba nawiązania połączenia.
Zielona	Połączenie prawidłowe.
Czerwony	Tylne głośniki bezprzewodowe działają w trybie czuwania lub połączenie zostało zerwane.
Wył. (brak wyświetlenia)	Przewód zasilający odłączono lub zerwano połączenie z tylnymi głośnikami bezprzewodowymi.

### Pierwsza konfiguracja tylnych głośników bezprzewodowych

1. Podłącz przewód zasilający tylnych głośników bezprzewodowych do gniazdka.
2. Włącz jednostkę główną. Soundbar i tylne głośniki bezprzewodowe automatycznie nawiążą połączenie.
  - Zielona dioda LED tylnych głośników bezprzewodowych włączy się.

## Ręczne parowanie tylnych głośników bezprzewodowych

Jeśli połączenie nie zostanie nawiązane, na tylnym głośniku bezprzewodowym podświetlona zostanie czerwona dioda LED, a dźwięk nie będzie słyszalny. Aby rozwiązać problem, wykonaj poniższe kroki.

1. Przyciśnij **PAIRING** z tyłu tylnego głośnika bezprzewodowego.

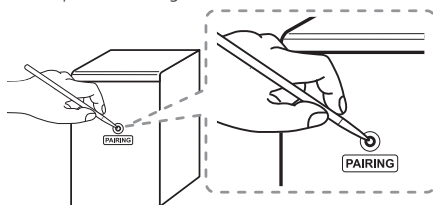

- Zielona dioda LED tylnego głośnika bezprzewodowego miga szybko. (Jeśli zielona dioda LED nie miga, przyciśnij i przytrzymaj przycisk **PAIRING**).
2. Włącz jednostkę główną
    - Parowanie ukończono. Zielona dioda LED tylnego głośnika bezprzewodowego zostanie podświetlona.

### ! Uwaga

- Jeśli w pobliżu znajduje się produkt emitujący silne fale elektromagnetyczne, może powodować zakłócenia. Przenieś jednostkę główną lub tylne głośniki bezprzewodowe w inne miejsce.
- Tylne głośniki bezprzewodowe automatycznie przejdą do trybu czuwania po kilku minutach od wyłączenia soundbara. Gdy tylne głośniki bezprzewodowe działają w trybie czuwania, dioda LED zostanie podświetlona na czerwono.
- Po włączeniu soundbara tylne głośniki bezprzewodowe zostaną włączone, dioda LED zmieni kolor na zielony, a głośniki po kilku sekundach odtworzą dźwięk.
- Nawiązywanie połączenia pomiędzy jednostką główną a głośnikami zwykle trwa kilka sekund, ale może się przedłużyć.
- Tylne głośniki powinny być ustawione co najmniej 30 cm od telewizora lub monitora komputerowego.
- Gdy trwa nawiązywanie lub zrywanie połączenia pomiędzy jednostką główną a tylnymi głośnikami bezprzewodowymi, może dochodzić do przerw w odtwarzaniu dźwięku.
- Ustaw soundbar i tylne głośniki bezprzewodowe w jak najbliższej odległości do siebie i przynajmniej 1 metr oddalone od urządzeń, takich jak routery bezprzewodowe czy kuchenki mikrofalowe, aby nie dochodziło do zakłóceń.

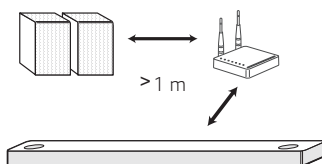





## Dźwięk otaczający Surround

Dzięki głośnikom tylnym można cieszyć się doskonałym dźwiękiem otaczającym dla wszystkich rodzajów sygnału źródłowego.











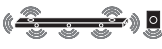





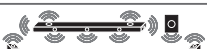

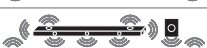

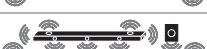





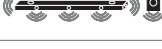

Po włączeniu funkcji surround, wszystkie głośniki będą wydawać dźwięk.

Po wyłączeniu funkcji surround, głośniki będą wydawały dźwięk zgodnie z oryginalnym kanałem dźwiękowym.

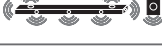
Aby włączyć funkcję surround, nacisnąć i przytrzymać na pilocie przez 3 sekundy przycisk  następnie nacisnąć go ponownie, gdy pojawi się komunikat „OFF - SURROUND”.

Aby wyłączyć funkcję surround, nacisnąć i przytrzymać na pilocie przez 3 sekundy przycisk  następnie nacisnąć go ponownie, gdy pojawi się komunikat „ON - SURROUND”.

## Surround Wł. ON

Efekt dźwiękowy	Wejście	Wyjście	
		Brak głośników tylnych	Głośniki tylne podłączone
AI SOUND PRO	2.0 Ch		
	5.1 Ch		
	7.1 Ch lub więcej		
BASS BLAST lub BASS BLAST+	2.0 Ch		
	5.1 Ch		
	7.1 Ch lub więcej		
STANDARD	2.0 Ch		
	5.1 Ch		
	7.1 Ch lub więcej		
MOVIE	2.0 Ch		
	5.1 Ch		
	7.1 Ch lub więcej		
MUSIC	2.0 Ch		
	5.1 Ch		
	7.1 Ch lub więcej		

## Surround Wyt. OFF

Efekt dźwiękowy	Wejście		Wyjście	
			Brak głośników tylnych	Głośniki tylne podłączone
AI SOUND PRO	2.0 Ch			
	5.1 Ch	DTS		
		Dolby		
		Inne		
7.1 Ch lub więcej				
BASS BLAST lub BASS BLAST+	2.0 Ch			
	5.1 Ch			
	7.1 Ch lub więcej			
STANDARD	2.0 Ch			
	5.1 Ch	DTS		
		Dolby		
		Inne		
7.1 Ch lub więcej				
MOVIE	2.0 Ch			
	5.1 Ch			
	7.1 Ch lub więcej			
MUSIC	2.0 Ch			
	5.1 Ch	DTS		
		Dolby		
		Inne		
7.1 Ch lub więcej				

## Przyłączenie do telewizora

W zależności od typu telewizora należy go podłączyć do tego urządzenia przy pomocy kabla optycznego lub HDMI.

### Z użyciem kabla OPTICAL

1. Połącz gniazdo OPTICAL IN z tyłu urządzenia z gniazdem OPTICAL OUT telewizora za pomocą kabla OPTICAL.

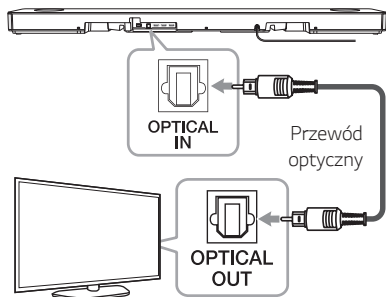

2. Wybierz źródło wejściowe OPT/HDMI ARC naciskając przycisk F.

W oknie wyświetlacza pojawi się „OPT” w przypadku normalnego połączenia pomiędzy jednostką a twoim telewizorem.

#### ! Uwaga

- Przed podłączeniem kabla optycznego, należy upewnić się, że zdjęto zatyczkę ochronną.
- Dźwięk pochodzący z telewizora będzie słychać poprzez głośniki tego urządzenia. W przypadku niektórych telewizorów musisz wybrać opcję głośnika zewnętrznego w menu telewizora. (więcej informacji patrz instrukcja obsługi telewizora).
- Jeżeli urządzenie podłączone jest jednocześnie przy pomocy OPTICAL oraz ARC, wówczas sygnał ARC ma wyższy priorytet.

## LG Sound Sync

# Sound Sync

Możesz sterować niektórymi funkcjami tego urządzenia za pomocą pilota do swojego telewizora z LG Sound Sync. Jest kompatybilne z telewizorem LG, który obsługuje LG Sound Sync. Upewnij się, że na telewizorze jest logo LG Sound Sync.

Funkcje możliwe do sterowania przy pomocy pilota telewizora LG: Zwiększanie/zmniejszanie głośności, wyciszenie.

#### ! Uwaga

- W czasie użytkowania LG Sound Sync możesz również korzystać z pilota zdalnego sterowania tego urządzenia. Ponowne użycie pilota od telewizora spowoduje zsynchronizowanie tego urządzenia z telewizorem. W zależności od specyfikacji telewizora głośność i wyciszenie tego urządzenia synchronizuje się z telewizorem.
- W przypadku nieudanego połączenia, sprawdź stan telewizora i wyłącz go.
- W przypadku stosowania LG Sound Sync sprawdź stan tego urządzenia oraz połączenia w poniższych przypadkach.
  - Jednostka jest wyłączona.
  - Zmiana funkcji na inną.
  - Odłączenie przewodu optycznego.
- Po uruchomieniu funkcji AUTO POWER WŁĄCZANIE czas potrzebny, aby wyłączyć to urządzenie różni się w zależności od telewizora.

## LG Sound Sync z połączeniem przewodowym

1. Połącz urządzenie z telewizorem LG za pomocą przewodu optycznego.

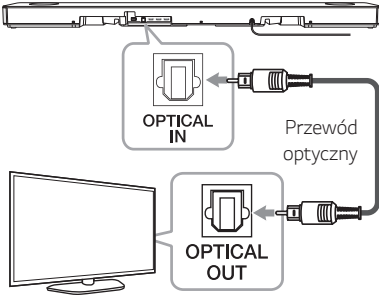

2. Ustaw wyjście dźwięku telewizora, aby słuchać dźwięku przez niniejsze urządzenie: (Szczegóły na temat funkcji LG Sound Sync patrz instrukcja obsługi telewizora.)
3. Włącz urządzenie, naciskając przycisk .
4. Wybierz źródło wejściowe OPT/HDMI ARC naciskając przycisk F.

W oknie wyświetlacza pojawi się „LGOPT” w przypadku normalnego połączenia pomiędzy jednostką a Twoim telewizorem.

## Z użyciem kabla HDMI

Jeżeli połączysz to urządzenie oraz telewizor, który obsługuje HDMI CEC oraz ARC (automatyczny kanał zwrotny), możesz cieszyć się dźwiękiem pochodzącym z telewizora bez konieczności używania kabla optycznego.

1. Przy pomocy kabla HDMI podłącz gniazdo HDMI OUT (TV eARC/ARC) z tyłu urządzenia z gniazdem ARC telewizora.

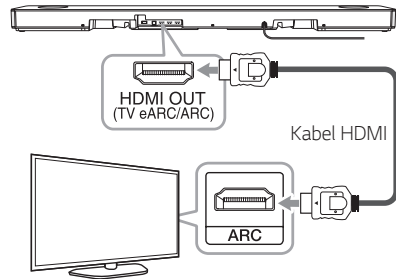

2. Wybierz źródło wejściowe OPT/HDMI ARC naciskając przycisk F.

Jeśli połączenie pomiędzy jednostką a telewizorem będzie prawidłowe, w oknie wyświetlacza zobaczysz pozycję „ARC” lub „E-ARC”.

### ! Uwaga

- Dźwięk pochodzący z telewizora będzie słychać poprzez głośniki tego urządzenia. W przypadku niektórych telewizorów musisz wybrać opcję głośnika zewnętrznego w menu telewizora (więcej informacji patrz instrukcja obsługi telewizora).
- W zależności od modelu telewizora LG, może okazać się konieczne włączenie w nim funkcji SIMPLINK.
- Po powrocie do trybu ARC, należy zmienić wejście na OPT/HDMI ARC. Następnie urządzenie zmienia tryb automatycznie na ARC.

## Funkcja ARC (kanał zwrotny audio)

Dzięki funkcji ARC telewizor z HDMI może przesyłać strumień audio do HDMI OUT tego urządzenia.

## Funkcja eARC (ulepszony zwrotny kanał audio)

Rozwiązanie eARC (ulepszony zwrotny kanał audio) to następca technologii ARC (Audio Return Channel) obsługujące najnowsze formaty dźwięku o szybkiej transmisji bitów, takie jak DTS-HD Master Audio™, DTS:X®, Dolby® TrueHD czy Dolby Atmos®.

Możesz używać wielu komponentów, korzystając z tylko jednego połączenia.

## Przygotowywanie do użytku funkcji eARC lub ARC

- Telewizor musi obsługiwać technologie HDMI-CEC i eARC lub ARC, a funkcje HDMI-CEC i eARS lub ARC muszą być włączone.
- Metoda konfiguracji funkcji HDMI-CEC, eARC lub ARC może się różnić w zależności od telewizora. Więcej szczegółów dotyczących funkcji eARC lub ARC znajdziesz w instrukcji obsługi telewizora.
- Używaj wyłącznie certyfikowanego kabla HDMI (strona 31).
- Kablem USB połącz złącze HDMI OUT jednostki ze złączem HDMI IN na telewizorze zgodnym z funkcją eARC lub ARC.
- Telewizor zgodny z funkcją eARC lub ARC możesz połączyć z tylko jednym soundbarem.

## Co to jest SIMPLINK?



Niektóre funkcje tej jednostki sterowane są pilotem telewizora, jeśli ta jednostka i telewizor LG z systemem SIMPLINK połączone są złączem HDMI.

Funkcje możliwe do sterowania przy pomocy pilota telewizora LG: Wł./wył. zasilania, głośność, wyciszenie itp.

Szczegóły na temat funkcji SIMPLINK patrz instrukcja obsługi telewizora.

Telewizor LG z funkcją SIMPLINK oznaczony jest powyższym logo.

### ! Uwaga

- W zależności od stanu jednostki, niektóre operacje SIMPLINK mogą być różne lub mogą nie działać.
- W zależności od telewizora lub odtwarzacza połączanego z niniejszym urządzeniem, praca SIMPLINK może się różnić.

## Dodatkowe informacje dotyczące HDMI

- Jeśli podłączasz kompatybilne urządzenie HDMI lub DVI, upewnij się, że:
  - Spróbuj wyłączyć urządzenie HDMI/DVI i ten odtwarzacz. Następnie włącz urządzenie HDMI/DVI i pozostaw je na ok. 30 sek. i włącz odtwarzacz.
  - Podłączone wejście video urządzenia jest ustawione prawidłowo dla tej jednostki.
  - Podłączone urządzenie jest zgodne z wejściem video 720 x 576p (lub 480p), 1280 x 720p, 1920 x 1080i, 1920 x 1080p, 4096 x 2160p lub 3840 x 2160p.
- Nie wszystkie urządzenia HDMI lub DVI kompatybilne z HDCP będą działać z tym urządzeniem.
  - Obraz nie będzie wyświetlany prawidłowo na urządzeniach niezgodnych z HDCP.

### ! Uwaga

- Jeżeli podłączone urządzenie HDMI nie akceptuje wyjścia audio tej jednostki, dźwięku HDMI może w ogóle nie być lub może być zniekształcony.
- Zmiana rozdzielczości po dokonaniu podłączenia może skutkować usterkami. Aby rozwiązać problem, wyłącz jednostkę i włącz ją ponownie.
- Jeżeli połączenie HDMI z HDCP nie zostanie potwierdzone, ekran TV zmienia się na czarny. W takim przypadku sprawdź podłączenie HDMI lub odłącz kabel HDMI.
- Jeśli pojawiły się szумы lub linie na ekranie, proszę sprawdzić kabel HDMI (długość jest zwykle ograniczona do 4,5 metra).
- W trybie HDMI1/HDMI2 nie możesz zmieniać rozdzielczości wideo. Zmień rozdzielczość wideo podłączonego urządzenia.
- Jeżeli wyjściowy sygnał wideo nie jest normalny, gdy twój komputer osobisty jest podłączony do gniazda HDMI IN, zmień rozdzielczość komputera osobistego na 576p (lub 480p), 720p, 1080i lub 1080p.

## Kabel HDMI

Niektóre kable HDMI mają słabą transmisję sygnału, przez co mogą powodować problemy z transmisją dźwięku i obrazu.

Nawet w przypadku połączenia kablem HDMI, problemy takie jak brak dźwięku, przerywany dźwięk, szумы z sound baru i/lub brak obrazu, brak płynności obrazu na telewizorze, mogą być spowodowane przez kabel HDMI.

Użyj kabla z oznaczeniem certyfikacji premium HDMI. Zalecamy korzystanie z kabla z oznaczeniem „High Speed HDMI Cable with Ethernet” lub nowszych wersji.

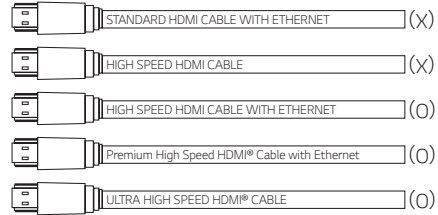

## Łączenie za pomocą kabla HDMI\*

Telewizor musi obsługiwać najnowsze funkcje HDMI (HDMI CEC<sup>1)</sup> / ARC (kanał zwrotny audio)), aby w pełni korzystać z systemu audio z kanałem nadawania na żywo poprzez kabel HDMI. Jeżeli Twój telewizor nie obsługuje tych funkcji HDMI, system audio powinien być połączony za pośrednictwem kabla optycznego OPTICAL.

1) HDMI CEC (High-Definition Multimedia Interface Consumer Electronics Control)

Consumer Electronics Control (CEC) to funkcja HDMI opracowana w celu umożliwienia użytkownikowi sterowania urządzeniami wyposażonymi w CEC, które są połączone przez HDMI za pomocą jednego z ich pilotów.

\* Nazwy handlowe CEC to SimpLink (LG), Anynet+ (Samsung), BRAVIA Sync (Sony), EasyLink (Philips) itp.

## Podłączenie sprzętu opcjonalnego

### DOLBY ATMOS®

#### Co to jest DOLBY ATMOS®?

Dolby Atmos to całe bogactwo, jasność oraz moc dźwięku Dolby, który daje niesamowite wrażenia jakich nigdy wcześniej nie doświadczyłeś.

### DTS:X®

#### Czym jest funkcja DTS:X®?

W rzeczywistym świecie dźwięki nas otaczają, rozchodząc się swobodnie w różnych kierunkach. DTS:X® bazuje na tym naturalnym, wielopłaszczyznowym doświadczeniu akustycznym, jakie wynika z naszej codzienności.

#### Aby używać DOLBY ATMOS® oraz DTS:X®

- DOLBY ATMOS® dostępny jest tylko w trybie HDMI1/HDMI2 oraz ARC.
  - Aby używać DOLBY ATMOS® w trybie ARC, twój telewizor musi obsługiwać DOLBY ATMOS®.
- DTS:X® jest dostępna wyłącznie w trybie HDMI1/HDMI2
- Wyjście audio musi być ustawione na urządzenie zewnętrzne (odtwarzacz Blu-ray, telewizor itp.) „Bez kodowania”, takie jak „Strumień bitów”, „Auto” lub „Obejście”.
  - Jeżeli można ustawić częstotliwość próbkowania wyjścia audio, należy wybrać wartość 192 kHz.
- Jeśli telewizor nie obsługuje źródeł dźwięku DTS, podłącz urządzenie odtwarzające (źródło) do złącza HDMI IN lub OPTICAL IN na soundbarze, aby odtworzyć dźwięk DTS.

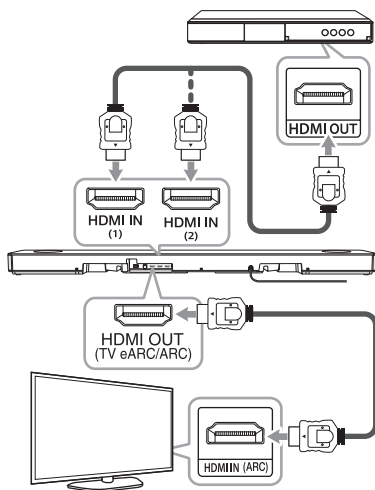

1. Połącz złącze HDMI IN (1) lub HDMI IN (2) z tyłu jednostki ze złączem HDMI OUT na urządzeniu zewnętrznym, takim jak np. odtwarzacz płyt Blu-ray czy odtwarzacz płyt DVD.
2. Połączyć gniazdo HDMI OUT (TV eARC/ARC) znajdujące się z tyłu urządzenia z gniazdem HDMI IN (ARC) telewizora.
3. Wybierz źródło wejściowe HDMI1, HDMI2 lub OPT/HDMI ARC, korzystając z przycisku F.
  - Jeśli wybierzesz opcję HDMI1 lub HDMI2, usłyszysz dźwięk z urządzenia zewnętrznego. Wybierz je podczas odtwarzania z urządzenia zewnętrznego.
  - Po wybraniu OPT/HDMI ARC będzie można odsłuchiwać dźwięk z telewizora. Wybrać tę opcję w przypadku oglądania telewizji.

W oknie wyświetlacza zobaczysz komunikat „DOLBY ATMOS” lub „DTS:X”, o ile nawiązane zostało normalne połączenie soundbara z telewizorem i odtwarzane są treści.

#### ! Uwaga

- Funkcja DOLBY ATMOS®/DTS:X® obsługuje dźwięk 5.1.2-kanalowy (Dźwięk 7.1.4 po nawiązaniu połączenia z tylnymi głośnikami bezprzewodowymi)
- Jeżeli z sound baru nie wydobywa się dźwięk lub obraz na telewizorze nie jest płynny, przyczyną może być kabel HDMI. Patrz lista kontrolna kabla HDMI. (Strona 31)



## Połączenie HDMI IN

Możesz cieszyć się dźwiękiem z urządzenia zewnętrznego podłączonego do złącza HDMI IN (1) lub HDMI IN (2) tej jednostki.

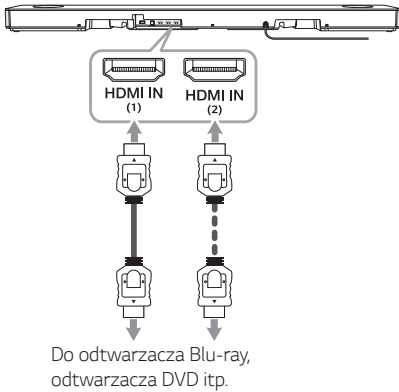

1. Połącz złącze HDMI IN (1) lub HDMI IN (2) z tyłu jednostki ze złączem HDMI OUT na urządzeniu audio, takim jak np. odtwarzacz płyt Blu-ray czy odtwarzacz płyt DVD.
2. Jako źródło wejściowe ustaw pozycję HDMI1 lub HDMI2, korzystając z przycisku F.

## Połączenie OPTICAL IN

Podłącz wyjście optyczne urządzenia zewnętrznego do gniazda OPTICAL IN.

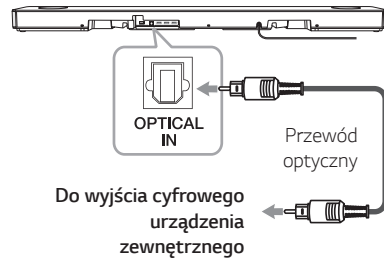

1. Podłącz gniazdo optyczne OPTICAL IN znajdujące się z tyłu urządzenia z gniazdem optycznym urządzenia zewnętrznego.
2. Wybierz źródło wejściowe OPT/HDMI ARC naciskając przycisk F.

W oknie wyświetlacza pojawi się „OPT” w przypadku normalnego połączenia pomiędzy jednostką a twoimi urządzeniem.

### ! Uwaga

Przed podłączeniem kabla optycznego, należy upewnić się, że zdjęto zatyczkę ochronną.

### ! Ostrożnie

Jeśli kabel optyczny nie jest podłączony w właściwym kierunku, może to spowodować uszkodzenie gniazda optycznego.



## Podłączenie sprzętu opcjonalnego

Możesz słuchać dźwięku i odtwarzać obraz z podłączonego urządzenia zewnętrznego.

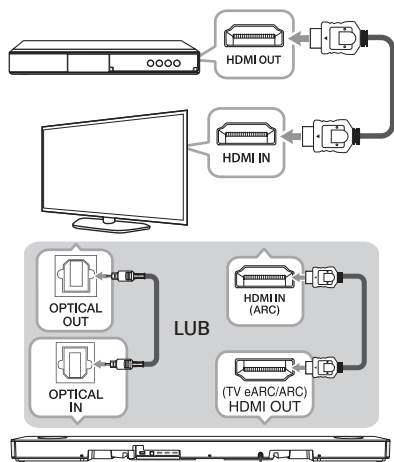

1. Połączyć gniazdo HDMI IN telewizora z gniazdem HDMI OUT urządzenia zewnętrznego, takiego jak np. odtwarzacz Blu-ray, DVD, konsola do gier itp.
2. Przy pomocy kabla OPTYCZNEGO połączyć gniazdo OPTICAL IN z tyłu tej jednostki z gniazdem OPTICAL OUT telewizora.

Lub przy pomocy kabla HDMI połącz gniazdo HDMI OUT (TV eARC/ARC) z tyłu tej jednostki z gniazdem HDMI IN (ARC) telewizora.

3. Wybierz źródło wejściowe OPT/HDMI ARC naciskając przycisk F.

### ! Uwaga

Jeżeli z sound baru nie wydobywa się dźwięk lub obraz na telewizorze nie jest płynny, przyczyną może być kabel HDMI. Patrz lista kontrolna kabla HDMI. (Strona 31)

## Połączenie USB

Podłącz urządzenie pamięci USB do portu USB znajdującego się z tyłu urządzenia.

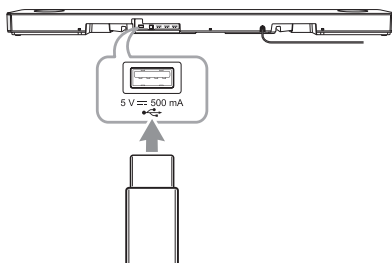

### ! Uwaga

W celu łatwiejszego wstawienia i wyjmowania USB, zalecamy nabycie oddzielnego złącza USB. (Zalecany typ złącza USB: kabel przedłużający USB 2.0)

Więcej informacji o odtwarzaniu plików z USB znajduje się na stronie 37.

### Odłączanie urządzenia USB od jednostki głównej.

1. Wybór innej funkcji/trybu.
2. Odłącz urządzenie USB od jednostki głównej.

### Kompatybilne urządzenia USB

- Odtwarzacz MP3: Typu Flash.
- Pamięć USB Flash: Urządzenia obsługujące USB 2.0.
- Funkcja USB tego urządzenia nie obsługuje niektórych urządzeń USB.

## Wymagania dla urządzenia USB

- Urządzenia wymagające instalacji dodatkowego oprogramowania nie będą obsługiwane.
- Nie wyjmuj urządzenia USB podczas jego działania.
- Dla urządzeń USB o dużej pojemności, odszukanie może potrwać dłużej niż kilka minut.
- Aby uniknąć utraty danych, należy zrobić kopię zapasową.
- Funkcja zostanie ustawiona na poprzednią. Urządzenie to nie może być używane jako pamięć zewnętrzna.
- Niniejsza jednostka nie obsługuje systemu plików exFAT (dostępne są systemy FAT16/FAT32/NTFS).
- W zależności od rodzaju urządzenia poniższe elementy mogą nie zostać rozpoznane.
  - Zewnętrzny dysk twardy
  - Czytniki kart
  - Zablokowane urządzenia
  - Dyski twarde USB
  - Hub USB
  - Korzystanie z przedłużacza USB
  - iPhone/iPod/iPad
  - Urządzenie z systemem operacyjnym Android

## Odtwarzane pliki

### Częstotliwość próbkowania

MP3 : w zakresie od 32 do 48 kHz

OGG : w zakresie od 32 do 48 kHz

AAC : w zakresie od 32 do 48 kHz

FLAC : 32 kHz, 44,1 kHz, 48 kHz, 88,2 kHz, 96 kHz, 176,4 kHz oraz 192 kHz (16 bit/ 24 bit)

WAV : 32 kHz, 44,1 kHz, 48 kHz, 88,2 kHz, 96 kHz, 176,4 kHz oraz 192 kHz (16 bit/ 24 bit)

### Przeływność

MP3 : w zakresie od 8 do 320 kbps

OGG : w zakresie od 64 do 320 kbps

AAC : w zakresie od 8 do 320 kbps

- Maksymalna liczba plików: Do 2,000
- Maks. liczba katalogów: Do 200
- Plik chroniony zabezpieczeniami DRM (Digital rights management) nie może być odtwarzany na tym urządzeniu.
- Plików video zapisane w pamięci USB nie można odtwarzać.
- Zależnie od wydajności Twojego urządzenia USB, odtwarzanie może nie działać w zadowalający sposób.

### ! Uwaga

- Foldery i pliki na urządzeniu USB są rozpoznawane tak jak poniżej.

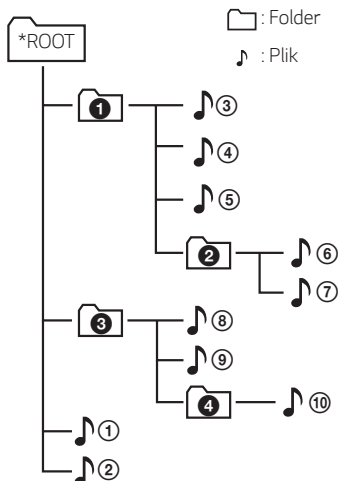

- Jeśli w folderze nie ma żadnego pliku, folder nie zostanie wyświetlony.
- Plik będzie kolejno odtwarzany od pliku 1 do pliku 10.
- Pliki będą odtwarzane w porządku nagrywania, co może się różnić w zależności od okoliczności nagrywania.
- To urządzenie może wyświetlać tylko nazwy plików i folderów zawierające wyłącznie cyfry lub litery angielskie.
- \*ROOT: Pierwsze okno, które jest widziane po rozpoznaniu urządzenia USB, nazywa się „ROOT”.

## Obsługa USB

1. Podłącz urządzenie USB do portu USB.
2. Wybierz funkcję USB poprzez kilkakrotne wciśnięcie **F**.

Aby	Wykonać to
Odtwarzanie	Przyciśnij przycisk <b>▶▶</b> .
Pauza	Podczas odtwarzania przyciśnij przycisk <b>▶▶</b> .
Przejdźcie do następnego/ poprzedniego pliku	Podczas odtwarzania naciśnij przycisk pilota <b>▶▶</b> , aby przejść do następnego pliku. Po odtwarzaniu do 3 sekund, naciśnij przycisk pilota <b>◀◀</b> , aby przejść do poprzedniego pliku. Po odtwarzaniu ponad 3 sekundy, naciśnij przycisk pilota <b>◀◀</b> , aby przejść na początek pliku.
Odtwarzaj wielokrotnie lub losowo.	Naciskaj kilkakrotnie przycisk <b>REPEAT</b> na pilocie. Przeczytaj uwagę dotyczącą zmiany wyświetlacza.
Szukaj folder	Naciśnij przycisk <b>FOLDER</b> <b>^/∨</b> na pilocie.

### ! Uwaga

- Punkt wznowienia może zostać Skasowany jeżeli odłączysz przewód zasilający lub wyjmiesz przyrząd USB z urządzenia.
- Odtwarzanie powtarzane/losowe działa w następujący sposób.

Na wyświetlaczu	Opis
OFF	Odtwarza utwory na urządzeniu USB po kolei.
ONE	Odtwarza ten sam utwór wielokrotnie.
FOLDER	Wielokrotne odtwarzanie utworów z folderu.
ALL	Odtwarza wszystkie utwory na urządzeniu USB wielokrotnie.
SHUFFLE	Odtwarza wszystkie utwory losowo i zatrzymuje odtwarzanie.

## Działa z funkcją Google Assistant

Jednostka działa z Google Assistant. Możesz kontrolować niektóre z funkcji jednostki, np. odtwarzanie i zatrzymywanie muzyki i ustawianie głośności.

### Wymogi

- Funkcja Google Assistant fabrycznie dostępna na urządzeniu (sprzedawane oddzielnie)
- Jednostka musi mieć połączenie z Internetem.
- Jednostka musi być zarejestrowana w aplikacji [Google Home].

## „LG Wi-Fi Speaker”

Aplikacja „LG Wi-Fi Speaker” dostarczana jest przez firmę LG Electronics. Aplikacja umożliwia wykorzystanie różnych funkcji głośnika za pośrednictwem urządzenia przenośnego.

### Wymogi przed użyciem

Zanim zaczniesz korzystać z aplikacji, nawiąż połączenie z siecią Wi-Fi, korzystając z aplikacji „Google Home” (str. 20).

### Korzystanie z muzyki z urządzenia lub domowego serwera sieciowego.

Można słuchać muzyki znajdującej się w smartfonie lub domowym serwerze sieciowym.

### Korzystanie z wbudowanej usługi Chromecast

Można słuchać treści muzycznych na tym panelu dźwiękowym z aktywnymi aplikacjami usługi Chromecast.

### Ustawienie i kontrolowanie panelu dźwiękowego

Można regulować ustawienia panelu dźwiękowego nawet bez pilota zdalnego sterowania.

### Wymagania

- **Router bezprzewodowy** musi być połączony z internetem.
- **Urządzenie przenośne**, takie jak smartfon lub tablet musi być połączone z routerem bezprzewodowym za pośrednictwem Wi-Fi.

#### ! Uwaga

Aby uzyskać więcej informacji dotyczących „LG Wi-Fi Speaker”, postępuj zgodnie z instrukcjami w aplikacji.

## Instalowanie aplikacji „LG Wi-Fi Speaker”

### Przy pomocy Apple „App Store” lub Google „Play Store”

1. Kliknij ikonę Apple „App Store” lub Google „Play Store”.
2. Wprowadź w pasku wyszukiwania „LG Wi-Fi Speaker” i kliknąć „Search” (szukaj).
3. Wybrać „LG Wi-Fi Speaker” z listy rezultatów wyszukiwania w celu pobrania.

#### ! Uwaga

- Aplikacja „LG Wi-Fi Speaker” będzie dostępna w następujących wersjach oprogramowania; System Android Wer 5.0 (lub nowsza) iOS : Wer 10 (lub nowsza)
- W zależności od urządzenia, aplikacja „LG Wi-Fi Speaker” może nie działać.
- Z funkcji jednostki skorzystasz, korzystając z aplikacji „Dźwięk LG”.  
Android OS: wersja 5.0 (lub nowsza)

# Używanie beprzewodowej technologii BLUETOOTH

## Informacje o technologii BLUETOOTH

**Bluetooth** to technologia komunikacji bezprzewodowej krótkiego zasięgu.

Dźwięk może zostać przerwany, jeżeli połączenie zostanie zakłócone przez fale elektryczne lub gdy urządzenia **Bluetooth** znajdują się w różnych pokojach.

Łączenie indywidualnych urządzeń w bezprzewodowej technologii **Bluetooth** nie wiąże się z żadnymi opłatami. Telefon komórkowy z technologią bezprzewodową **Bluetooth** może być obsługiwany przez Cascade, jeżeli połączenie było nawiązane przez technologię bezprzewodową **Bluetooth**.

- Dostępne urządzenia: Smartfon, odtwarzacz MP3, notebook itp.
- Version: 5,0
- Codec: SBC

## Profile BLUETOOTH

Aby korzystać z bezprzewodowej technologii **Bluetooth**, urządzenia muszą interpretować określone profile. Głośnik jest kompatybilny z następującym profilem.

A2DP (Profil zaawansowanej dystrybucji audio)

## Słuchanie muzyki z urządzenia BLUETOOTH

Przed rozpoczęciem procedury parowania, upewnij się, że funkcja **Bluetooth** w Twoim urządzeniu jest uruchomiona. Szczegółowe informacje na ten temat można znaleźć w instrukcji obsługi urządzenia **Bluetooth**. Po zakończeniu operacji parowania, nie trzeba jej wykonywać ponownie.

1. Wybierz funkcję **Bluetooth**, powtórnie naciskając przycisk **F**.  
W oknie wyświetlacza pojawia się „BT” a następnie „READY”.
2. Uruchom urządzenie **Bluetooth** i wykonaj operację parowania. W czasie wyszukiwania tego głośnika za pomocą urządzenia **Bluetooth**, może pojawić się na jego ekranie lista znalezionych urządzeń w zależności od rodzaju urządzenia **Bluetooth**.  
Jeśli jednostka ma połączenie z siecią Wi-Fi, ustawiona nazwa będzie widoczna w aplikacji Google Home. Jeśli jednostka nie ma połączenia z siecią Wi-Fi, widoczna będzie fraza „LG-SN1 1R\_XXXX”.
3. Wybierz nazwę głośnika jednostki.

### ! Uwaga

- Nazwę głośnika ustawiono w aplikacji „Google Home”. Jeśli w aplikacji „Google Home” nazwą głośnika jest fraza „Salon”, zostanie ona wyświetlona na urządzeniu **Bluetooth**.
- Fraza XXXX to ostatnie cztery cyfry adresu. Przykład: jeśli jednostka ma adres MAC 20:C3:8F:C9:31:55, na urządzeniu **Bluetooth** będzie widoczna fraza „LG-SN1 1R\_3155”.
- Sprawdzaj i edytuj nazwy głośników możesz w aplikacji „Google Home” (str. 42)
- Sposoby sprzężenia pomiędzy niektórymi urządzeniami mogą się różnić, w zależności od typu urządzenia **Bluetooth**. Aby uzyskać szczegółowych informacji na temat sprzężenia **Bluetooth**, patrz instrukcję do urządzenia **Bluetooth**.



4. Po prawidłowym połączeniu jednostki z urządzeniem **Bluetooth** w oknie wyświetlacza pojawi się „PAIRED” → nazwa twojego urządzenia → „BT”:

#### ! Uwaga

- Jeżeli niemożliwe jest wyświetlenie nazwy urządzenia pojawi się „-”.
- Aby sprawdzić nazwę podłączonego urządzenia, naciśnij **ⓘ** na pilocie zdalnego sterowania. Zostanie wyświetlona nazwa podłączonego urządzenia **Bluetooth**.

5. Słuchanie muzyki.

Aby odtwarzać muzykę zapisaną na urządzeniu **Bluetooth**, zapoznaj się z instrukcją obsługi urządzenia **Bluetooth**.

Poziom głośności zostanie dostosowany zgodnie z poziomem głośności urządzenia **Bluetooth**.

#### ! Uwaga

- Podczas korzystania z technologii **Bluetooth**, urządzenie zewnętrzne **Bluetooth** musi znajdować się jak najbliżej i odległość tą należy zachować. Jednakże połączenie może nie działać prawidłowo w następujących przypadkach:
  - Pomędzy jednostką a urządzeniem zewnętrznym **Bluetooth** znajduje się przeszkoda.
  - W pobliżu znajduje się urządzenie korzystające z tej samej częstotliwości, co **Bluetooth**, jak np sprzęt medyczny, kuchenka mikrofalowa lub sieć bezprzewodowa LAN.
- Jeśli ostatnim urządzeniem, z którym nawiązano połączenie, był telewizor LG, soundbar nawiąże połączenie z TV automatycznie po ponownym uruchomieniu soundbaru.
- Jeśli telewizor LG jest wyłączony, soundbar przejdzie do trybu „READY” (gotowość **Bluetooth**). Gdy telewizor zostanie włączony, soundbar nie nawiąże połączenia automatycznie. Aby nawiązać połączenie pomiędzy soundbarem a telewizorem:
  - Wyłącz, a następnie ponownie włącz soundbar.

Postępuj zgodnie z instrukcjami wyświetlanymi na ekranie.
- Zgodne telewizory: telewizory LG wprowadzone na rynek po 2016 roku i wybrane modele mogą działać nieprawidłowo.

#### ! Uwaga

- To urządzenie obsługuje automatyczne parowanie **Bluetooth**. Jednakże nie działa prawidłowo w następujących przypadkach:
  - Gdy uruchomisz ponownie to urządzenie.
  - Jeżeli urządzenie zostanie odłączone samodzielnie.
  - Jeżeli urządzenie zostanie odłączone na podłączonym urządzeniu **Bluetooth**.
- Dźwięk może być przerwany na skutek zakłócenia połączenia przez inne fale radiowe.
- Parowanie jest ograniczone do jednego urządzenia **Bluetooth**. Multi-Pairing nie jest obsługiwane.
- W zależności od typu urządzenia, w niektórych przypadkach użycie funkcji **Bluetooth** może okazać się niemożliwe.
- Można korzystać z **Bluetooth** do połączenia telefonu, odtwarzacza MP3, notebooka itp.
- Im większa jest odległość pomiędzy jednostką a urządzeniem **Bluetooth**, tym niższa jest jakość dźwięku.
- Połączenie **Bluetooth** zostanie rozłączone, gdy jednostka zostanie wyłączona lub urządzenie zewnętrzne **Bluetooth** znajdzie się za daleko.
- W przypadku przerwania połączenia **Bluetooth**, należy je podłączyć ponownie.
- Jeżeli **Bluetooth** nie jest podłączony, w oknie wyświetlacza pojawi się napis „READY”.
- Jeżeli po podłączeniu urządzenia **Bluetooth**, wybrany zostanie inny tryb, wówczas połączenie **Bluetooth** zostanie rozłączone. Po powrocie do trybu **Bluetooth**, połączenie **Bluetooth** zostanie automatycznie przywrócone.
- Gdy urządzenie nawiąże połączenie z jednostką, inne urządzenia nie będą w stanie znaleźć jednostki ani z nią połączyć. Aby nawiązać połączenie z inną jednostką, zakończ połączenie z bieżącym urządzeniem i spróbuj ponownie.

## Sterowanie połączonym przez BLUETOOTH urządzeniem

Możesz sterować połączonym przez **Bluetooth** urządzeniem z pozycji jednostki, aby, między innymi, odtwarzać, zatrzymywać, pomijać i ustawiać głośność.

### ! Uwaga

- Z funkcji skorzystasz na urządzeniach z systemami Android i iOS.
- Funkcja może nie być obsługiwana w przypadku niektórych, inaczej standaryzowanych urządzeń **Bluetooth** lub telewizorów.

## Edytuj nazwę głośnika

W aplikacji „Google Home” sprawdzisz i zmienisz nazwy głośników.

## Inne operacje

### Korzystanie z pilota telewizora

Możesz sterować niektórymi funkcjami tego urządzenia za pomocą pilota do swojego telewizora nawet jeżeli jest to produkt innej firmy. Funkcje, które można kontrolować to głośność oraz wyciszenie.

Naciśnij i przytrzymaj przycisk **SOUND EFFECT** na pilocie przez około 3 sekundy. Pojawia się komunikat „ON - TV REMOTE” i można sterować urządzeniem przy pomocy pilota od telewizora.

Aby zobaczyć status tej funkcji naciśnij i przytrzymaj na pilocie sterowania zdalnego **SOUND EFFECT**.

Aby wyłączyć tę funkcję, naciśnij i przytrzymaj na pilocie przycisk **SOUND EFFECT**, a następnie wciśnij go ponownie, gdy pojawi się komunikat „ON - TV REMOTE”.

#### ! Uwaga

- Upewnij się, że wyjście dźwięku telewizora ustawione jest na [External speaker].
- Funkcja ta nie działa z pilotem typu magic od telewizora LG.
- Funkcja ta może nie działać poprawnie, jeżeli niektóre funkcje telewizora będą włączone, np. HDMI CEC, SIMPLINK oraz LG Sound Sync.
- Ta funkcja może nie działać dobrze, gdy urządzenie i TV są połączone kablem HDMI.
- Niektóre funkcje mogą nie być obsługiwane.

## Automatyczne włączenie/ wyłączenie zasilania AUTO POWER

Soundbar włącza się i wyłącza automatycznie w zależności od źródła wejściowego: optyczne

Aby włączyć tą funkcję, naciśnij i przytrzymaj przez 3 sekundy przycisk **!** na pilocie, a następnie naciśnij go ponownie, gdy pojawi się komunikat „OFF - AUTO POWER”.

Aby zobaczyć status tej funkcji naciśnij i przytrzymaj przycisk **!** na pilocie sterowania zdalnego.

Aby wyłączyć tę funkcję, naciśnij i przytrzymaj przez 3 sekundy przycisk **!** na pilocie, a następnie naciśnij go ponownie, gdy pojawi się komunikat „ON - AUTO POWER”.

### Włączanie

Kiedy włączasz telewizor lub podłączane jest urządzenie zewnętrzne, to urządzenie rozpoznaje sygnał wejściowy i wybiera odpowiednią funkcję. Można wtedy słuchać dźwięku z urządzenia.

### Wyłączanie

Gdy telewizor jest wyłączony, soundbar przełącza się do sieciowego trybu czuwania.

#### ! Uwaga

- Po tym jak urządzenie zostało włączone przy pomocy funkcji AUTO POWER, zostanie automatycznie wyłączone, jeżeli przez pewien okres czasu nie będzie sygnału z telewizora podłączonego przy pomocy LG Sound Sync (Optycznie).
- Po tym jak urządzenie zostało włączone przy pomocy funkcji AUTO POWER, zostanie automatycznie wyłączone, jeżeli przez pewien czas nie będzie sygnału z urządzenia zewnętrznego.
- Jeżeli wyłączysz urządzenie bezpośrednio, nie może ono być włączone automatycznie przez funkcję AUTO POWER. Jednakże urządzenie może być włączone przez funkcję AUTO POWER, gdy sygnał optyczny dojdzie po 5 sekundach braku sygnału.
- Funkcja ta może nie działać w zależności od podłączonego urządzenia.
- Po włączeniu urządzenia po raz pierwszy, funkcja automatycznego włączania/ wyłączania będzie aktywna.
- Funkcję AUTO POWER można ustawić, gdy jednostka jest włączona.

## Automatyczna zmiana funkcji

Soundbar rozpoznaje sygnały wejściowe, takie jak optyczne, HDMI ARC, **Bluetooth** i „LG Wi-Fi Speaker”, a następnie zmienia automatycznie odpowiednie funkcje.

### W przypadku włączenia telewizora lub urządzenia zewnętrznego

Gdy włączasz swój telewizor lub urządzenie zewnętrzne, podłączone przez jeden ze sposobów: Optyczny, LG Sound Sync (optycznie) lub przez HDMI ARC, panel dźwiękowy zmienia odpowiednie funkcje i możesz odtwarzać dźwięk na nim.

### Kiedy podłączasz urządzenie **BLUETOOTH**

Kiedy podłączasz urządzenie **Bluetooth** do tego urządzenia, wybrana zostaje funkcja **Bluetooth**. Odtwarzaj swoją muzykę na urządzeniu **Bluetooth**.

### W przypadku odtwarzania muzyki przez aplikację „LG Wi-Fi Speaker”

W przypadku odtwarzania muzyki przez aplikację „LG Wi-Fi Speaker” na urządzeniu mobilnym, panel dźwiękowy przetacza się na funkcję Wi-Fi i można na nim odsłuchiwać muzyki.

#### Uwaga

To urządzenie nie zmieni funkcji na połączenie optyczne, jeżeli włączony jest SIMPLINK na podłączonym telewizorze, odtwarzaczu Blu-ray, tunerze itp. lub podłączone urządzenie CEC jest włączone.

Jeżeli chcesz korzystać z automatycznej zmiany funkcji, należy w telewizorze LG wyłączyć SIMPLINK. Włączenie SIMPLINK trwa około 30 sekund.

### Jak odłączyć bezprzewodowe połączenie sieciowe lub urządzenie bezprzewodowe.

Wyłączyć urządzenie przez naciśnięcie i przytrzymanie przycisku zasilania przez ponad 3 sekund.

## Tryb czuwania

Głośnik przechodzi w tryb czuwania, jeśli nie jest odtwarzana muzyka i nie używane są przyciski.

### Tryb czuwania

#### Wariant 1

Jeśli przyciśniesz przycisk  i przytrzymasz go przez 3 sekundy, głośnik przejdzie do trybu czuwania, a następnie w oknie wyświetlacza zobaczysz komunikat „GOOD-BYE”. Wszystkie porty sieci bezprzewodowych są nieaktywne.

### Tryb czuwania sieci

#### Wariant 1

Gdy od ponad 14 minut nie jest odtwarzana muzyka i nie są wykorzystywane przyciski, głośnik przejdzie do sieciowego trybu czuwania, a w oknie wyświetlacza zobaczysz komunikat „GOOD-BYE”.

#### Wariant 2

Przyciśnij przycisk , aby głośnik przeszedł do sieciowego trybu czuwania (w oknie wyświetlacza zobaczysz komunikat „GOOD-BYE”).

## Resetowanie głośnika

Jeśli głośnik nie odpowiada, należy go zresetować.

Przyciśnij i przytrzymaj  na jednostce, aż usłyszysz pojedynczy sygnał dźwiękowy. W oknie wyświetlacza pojawi się „RESET”. Następnie wszystkie zapisane dane sieci bezprzewodowej zostaną usunięte.

# Rozwiązywanie problemów

## Ogólne

Objawy	Przyczyna i rozwiązanie
Urządzenie nie działa poprawnie.	<ul style="list-style-type: none"> <li>Wyłącz zasilanie tej jednostki oraz podłączonych urządzeń zewnętrznych (telewizor, głośnik niskotonowy, odtwarzacz DVD, wzmacniacz itp.), a następnie włącz ponownie.</li> <li>Odłącz przewód zasilania tej jednostki oraz podłączonych urządzeń zewnętrznych (telewizor, głośnik niskotonowy, odtwarzacz DVD, wzmacniacz itp.) i podłącz ponownie.</li> <li>Poprzednie ustawienie może nie zostać zapisane, jeżeli urządzenie zostanie wyłączone.</li> </ul>
Zasilanie nie włącza się.	<p>Czy przewód zasilający jest podłączony do gniazdka?</p> <ul style="list-style-type: none"> <li>Podłącz wtyczkę zasilania do gniazdka.</li> </ul>
Dźwięk nie jest generowany.	<p>Czy głośność jest ustawiona na minimum?</p> <ul style="list-style-type: none"> <li>Wyreguluj głośność.</li> <li>Jeżeli używane jest połączenie z urządzeniem zewnętrznym (tuner, urządzenie <b>Bluetooth</b> itp.), należy dokonać regulacji głośności urządzenia.</li> </ul> <p>Czy funkcja wyciszenia jest aktywowana?</p> <ul style="list-style-type: none"> <li>Naciśnij  lub ustaw poziom głośności, aby anulować funkcję wyciszenia.</li> </ul> <p>Czy funkcja została poprawnie wybrana?</p> <ul style="list-style-type: none"> <li>Sprawdź źródło wejściowe i wybierz poprawne źródło wejściowe.</li> </ul>
Brak dźwięku z głośnika niskotonowego	<p>Czy subwoofer jest podłączony?</p> <ul style="list-style-type: none"> <li>Włóż pewnie wtyczkę subwoofera do ściennego gniazdka zasilania.</li> </ul> <p>Czy parowanie pomiędzy jednostką a głośnikiem subwoofer jest rozłączone?</p> <ul style="list-style-type: none"> <li>Połącz urządzenie i subwoofer (strona 22).</li> </ul>
Pilot nie działa poprawnie.	<p>Czy pilot nie znajduje się za daleko od urządzenia?</p> <ul style="list-style-type: none"> <li>Używać pilota w odległości od 7 m.</li> </ul> <p>Czy na drodze pomiędzy pilotem a urządzeniem nie znajduje się przeszkoda?</p> <ul style="list-style-type: none"> <li>Usuń przeszkody</li> </ul> <p>Czy baterie w pilocie nie są wyczerpane?</p> <ul style="list-style-type: none"> <li>Wymień baterie na nowe.</li> </ul>
Nie działa funkcja AUTO POWER	<ul style="list-style-type: none"> <li>Sprawdź połączenie z urządzeniem zewnętrznym, np. telewizorem czy odtwarzaczem DVD/Blu-ray.</li> <li>Sprawdź stan SIMPLINK na telewizorze LG oraz wyłącz SIMPLINK.</li> <li>Funkcja ta może nie działać w zależności od podłączonego urządzenia.</li> </ul>
Nie działa LG Sound Sync.	<ul style="list-style-type: none"> <li>Sprawdź, czy Twój telewizor LG obsługuje LG Sound Sync (Przewodowo).</li> <li>Sprawdź połączenie LG Sound Sync (Przewodowo).</li> <li>Sprawdź ustawienia dźwięku w telewizorze i w tym urządzeniu.</li> </ul>

Objawy	Przyczyna i rozwiązanie
Jeżeli czujesz, że dźwięk emitowany z urządzenia jest zbyt cichy.	<p>Sprawdź poniższe informacje i wyreguluj zgodnie z nimi urządzenie.</p> <ul style="list-style-type: none"> <li>• Przełączyć stan funkcji DRC na [OFF] za pomocą „LG Wi-Fi Speaker”.</li> <li>• Gdy system nagłośnienia jest podłączony do telewizora, zmień ustawienie AUDIO DIGITAL OUT w menu ustawień telewizora z [PCM] na [AUTO] lub [BITSTREAM].</li> <li>• Gdy system nagłośnienia jest podłączony do odtwarzacza, zmień ustawienie AUDIO DIGITAL OUT w menu ustawień odtwarzacza z [PCM] na [PRIMARY PASS-THROUGH] lub [BITSTREAM].</li> <li>• Zmień ustawienie Audio DRC w menu podłączonego urządzenia na wyłączone: [OFF].</li> <li>• Upewnij się, że tryb nocny jest wyłączony. Wyłącz tryb nocny.</li> </ul>
Nie rozpoznano USB	<ul style="list-style-type: none"> <li>• Sformatuj urządzenie USB i połącz ponownie. Podczas formatowania urządzenia USB wybierz dostępny system plików (strona 35).</li> </ul>
Parowanie <b>Bluetooth</b> nie działa prawidłowo.	<ul style="list-style-type: none"> <li>• Upewnij się, że urządzenie <b>Bluetooth</b> jest włączone.</li> <li>• Wyłącz i ponownie włącz funkcję <b>Bluetooth</b> na urządzeniu <b>Bluetooth</b>, a następnie spróbuj sparować ponownie.</li> <li>• Usuń przeszkodę pomiędzy urządzeniem <b>Bluetooth</b> i jednostką.</li> <li>• W zależności od typu urządzenia <b>Bluetooth</b> lub środowiska, w którym pracuje, urządzenie może nie być sparowane z jednostką.</li> </ul>

## Sieć

Objawy	Przyczyna i rozwiązanie
Nie można podłączyć głośnika do Twojej sieci.	<ul style="list-style-type: none"> <li>• Komunikacja bezprzewodowa może być zakłócona przez urządzenia gospodarstwa domowego, używające częstotliwości radiowych. Odsuń głośnik z dala od nich.</li> <li>• Sprawdź router. Wyłącz go i włącz ponownie.</li> <li>• Upewnij się, że funkcja Wi-Fi działa na urządzeniu inteligentnym.</li> <li>• Upewnij się, że głośnik i urządzenie inteligentne działają w tej samej sieci Wi-Fi.</li> </ul>
Połączenie Wi-Fi nie działa prawidłowo.	<p>Jeżeli zrestartujesz router?</p> <ul style="list-style-type: none"> <li>• Należy wyłączyć i ponownie włączyć zasilanie głośnika.</li> </ul> <p>Jeżeli zainstalujesz nowy router.</p> <ul style="list-style-type: none"> <li>• Musisz przywrócić do ustawień fabrycznych i skonfigurować połączenie sieciowe głośnika.</li> </ul>

## 4

## Aplikacje

Objawy	Przyczyna i rozwiązanie
Aplikacja nie działa prawidłowo.	<p>Czy błąd występuje podczas uzyskiwania dostępu do aplikacji?</p> <ul style="list-style-type: none"> <li>• Upewnij się, że urządzenie inteligentne jest zgodne z aplikacją.</li> <li>• Upewnij się, że aplikacja została zaktualizowana do najnowszej wersji.</li> <li>• Upewnij się, że połączona jednostka włącza się.</li> </ul>



## UWAGI dla użycia bezprzewodowego

Objawy	Przyczyna i rozwiązanie
Mogą występować zakłócenia w komunikacji bezprzewodowej.	<ul style="list-style-type: none"> <li>• Komunikacja bezprzewodowa może nie działać prawidłowo w obszarze słabego sygnału.</li> <li>• Proszę zainstalować urządzenie odpowiednio blisko subwoofera bezprzewodowego.</li> <li>• Dla uzyskania optymalnej wydajności, proszę nie instalować urządzenia na meblach metalowych.</li> </ul>
W takich przypadkach urządzenie <b>Bluetooth</b> może nie działać prawidłowo lub powodować zakłócenia.	<ul style="list-style-type: none"> <li>• Gdy jakkolwiek część twojego ciała wejdzie w kontakt z nadajnikiem/ odbiornikiem urządzenia <b>Bluetooth</b> lub systemem nagłośnienia.</li> <li>• Jeżeli występuje przeszkoda / ściana lub urządzenie jest zainstalowane w odosobnionym miejscu.</li> <li>• Jeżeli inne urządzenie (sieć bezprzewodowa LAN, urządzenie medyczne lub kuchenka mikrofalowa) korzysta z tej samej częstotliwości należy zapewnić, aby odległość od takiego urządzenia była jak największa.</li> <li>• W przypadku systemu <b>Bluetooth</b>, odległość pomiędzy połączonymi urządzeniami powinna być jak najmniejsza.</li> <li>• W przypadku zbyt dużej odległości od urządzenia <b>Bluetooth</b>, połączenie zostaje zerwane oraz może wystąpić usterka.</li> </ul>

## UWAGI dotyczące włączania trybu demo

Objawy	Przyczyna i rozwiązanie
Za pomocą przycisku <b>F</b> nie możesz zmienić źródła sygnału wejściowego jak BT ( <b>Bluetooth</b> ), HDMI itp. na przednim wyświetlaczu pojawia się tylko opcja [DEMO].	Wymij i włóż z powrotem przewód zasilający. Jeżeli to nie zadziała, należy usatawić głośność na 2 i przytrzymać przycisk <b>F</b> (Przez około 5 sekund), znajdujący się na jednostce głównej, do momentu, aż na wyświetlaczu pojawi się wybrana funkcja.
Pilot nie działa. (Brak odpowiedzi)	

## Wymagania dot. plików

**Dostępne rozszerzenia plików:** „mp3”, „aac”, „ogg”, „flac”, „wav”

**Częstotliwość próbkowania:**

MP3 : w zakresie od 32 do 48 kHz

OGG : w zakresie od 32 do 48 kHz

AAC : w zakresie od 32 do 48 kHz

FLAC : 32 kHz, 44,1 kHz, 48 kHz, 88,2 kHz, 96 kHz, 176,4 kHz oraz 192 kHz (16 bit/ 24 bit)

WAV : 32 kHz, 44,1 kHz, 48 kHz, 88,2 kHz, 96 kHz, 176,4 kHz oraz 192 kHz (16 bit/ 24 bit)

**Przepływność:**

MP3 : w zakresie od 8 do 320 kbps

OGG : w zakresie od 64 do 320 kbps

AAC : w zakresie od 8 do 320 kbps

- Wymagania dotyczące plików nie zawsze są kompatybilne. Mogą wystąpić pewne ograniczenia z powodu właściwości pliku i możliwości serwera.
- W zależności od typów plików lub sposobów ich nagrywania, mogą one nie być odtwarzane.
- Niektóre pliki DRM nie będą obsługiwane przez ten głośnik.
- Typy obsługiwanych plików mogą się różnić w zależności od systemu operacyjnego i/lub producenta urządzenia mobilnego i komputera.

## Znaki handlowe i licencje

Wszystkie pozostałe znaki handlowe są prawowitą własnością ich właścicieli.

 **DOLBY ATMOS**<sup>®</sup>

Wyprodukowane na licencji Dolby Laboratories. Dolby, Dolby Atmos oraz symbol podwójnego D są znakami towarowymi Dolby Laboratories.



Informacje o patentach DTS znajdziesz na stronie: <http://patents.dts.com>.

Wyprodukowano na licencji DTS Licensing Limited. DTS, symbol, a także DTS i symbol łącznie to zarejestrowane znaki towarowe, DTS:X i DTS:X logo są znakami towarowymi podmiotu DTS, Inc. działającego na terenie USA i innych krajów. © DTS, Inc. — wszystkie prawa zastrzeżone.



Nazwa **Bluetooth**<sup>®</sup> oraz logo są zarejestrowanymi znakami handlowymi firmy **Bluetooth SIG, Inc.**, a ich użytkowanie przez LG Electronics odbywa się na podstawie licencji. Inne znaki oraz nazwy handlowe należą do poszczególnych właścicieli.

**HDMI**<sup>™</sup>  
HIGH-DEFINITION MULTIMEDIA INTERFACE

Terminy HDMI, HDMI High Definition Multimedia Interface oraz logo HDMI są znakami towarowymi lub zarejestrowanymi znakami towarowymi HDMI Licensing Administrator, Inc. w Stanach Zjednoczonych i innych krajach.

## Specyfikacje

Ogólne	
Zasilanie	Patrz główna naklejka urządzenia.
Pobór mocy	Patrz główna naklejka urządzenia.
	Gotowość sieciowa: 6,5 W (jeżeli wszystkie porty sieciowe są aktywowane).
Wymiary (S x W x G)	około 1443,0 mm x 63,0 mm x 146,0 mm (z nóżką)
Temperatura robocza	5 °C do 35 °C
Wilgotność robocza	5 % do 90 %
Zasilanie interfejsu (USB)	5 V  500 mA
Dostępna częstotliwość próbkowania cyfrowego wejścia audio	32 kHz, 44,1 kHz, 48 kHz, 88,2 kHz, 96 kHz, 192 kHz
Dostępny format audio wejścia cyfrowego	Dolby Atmos, Dolby Audio, DTS:X, DTS-HD, PCM

Wejście / wyjście	
OPTICAL IN	3 V (p-p), gniazdo optyczne x 1
HDMI IN (1) / HDMI IN (2)	19 pin (złącze HDMI™, typ A) x 2
HDMI OUT	19 pin (złącze HDMI™, typ A) x 1 1080p, 1080i, 720p, 576p, 480p 2160p@24/25/30 Hz 4:4:4 2160p@60/50 Hz 4:2:0 Źródła 4K zależne od HDCP 2.3 są obsługiwane przy rozdzielczościach 4K.

Wzmacniacz (Moc RMS wyjścia)	
Łącznie	770 W RMS
Przód	50 W RMS x 2 (4 Ω przy 1 kHz, THD 10 %)
Środkowy	50 W RMS (4 Ω przy 1 kHz, THD 10 %)
Surround	50 W RMS x 2 (4 Ω przy 1 kHz, THD 10 %)
Góra	50 W RMS x 2 (4 Ω przy 1 kHz, THD 10 %)
Tyłne	50 W RMS x 2 (3 Ω przy 1 kHz, THD 10 %)
Tyłny górny	50 W RMS x 2 (3 Ω przy 1 kHz, THD 10 %)
Subwoofer	220 W RMS (3 Ω przy 80 Hz, THD 10 %)

Subwoofer bezprzewodowy	
Zasilanie	Patrz główna naklejka subwoofera.
Pobór mocy	Patrz główna naklejka subwoofera.
Typ	1 głośnik jednodrożny
Impedancja	3 Ω
Wejściowa moc znamionowa	220 W RMS
Maksymalna moc wejściowa	440 W RMS
Wymiary (S x W x G)	około 221,0 mm x 390,0 mm x 312,8 mm

System	
Bezprzewodowy LAN (antena wewnętrzna)	Sieci Wi-Fi 802.11 a/b/g/n

Tyle głośniki bezprzewodowe (każdy)		
Zasilanie	Zapoznaj się z etykietą na tylnych głośnikach bezprzewodowych.	
Pobór mocy	Zapoznaj się z etykietą na tylnych głośnikach bezprzewodowych.	
Typ	Tyłny głośnik	1 głośnik jednodrożny
	Tyłny górny głośnik	1 głośnik jednodrożny
Impedancja	Tyłny głośnik	3 Ω
	Tyłny górny głośnik	3 Ω
Wejściowa moc znamionowa	Tyłny głośnik	50 W RMS
	Tyłny górny głośnik	50 W RMS
Maksymalna moc wejściowa	Tyłny głośnik	100 W RMS
	Tyłny górny głośnik	100 W RMS
Wymiary (S x W x G)	około 130,0 mm x 211,5 mm x 191,2 mm	

- Konstrukcja i specyfikacje mogą zostać zmienione bez wcześniejszego powiadomienia.

## Obsługa głośnika

### Podczas dostawy głośnika

Proszę zachować oryginalne opakowanie. W razie konieczności wystania urzędnienia, zapakuj ponownie urządzenie, tak jak było zapakowane na początku w celu zapewnienia jak najlepszej ochrony.

### Powierzchnie zewnętrzne należy utrzymywać w czystości

- Nie używać w pobliżu urządzenia cieczy agresywnych, takich jak środki owadobójcze.
- Czyszczenie z dużą siłą może zniszczyć powierzchnię.
- Nie pozostawiać przez dłuższy czas produktów gumowych lub plastikowych w kontakcie z urządzeniem.

### Czyszczenie głośnika

Aby oczyścić urządzenie, użyj miękkiej, suchej szmatki. Jeżeli powierzchnie są mocno zabrudzone, użyj miękkiej szmatki lekko zwilżonej w roztworze delikatnego detergentu. Nie stosuj silnych rozpuszczalników, takich jak alkohol, benzen, rozcieńczalniki, ponieważ mogą uszkodzić powierzchnię urządzenia.

## Ważna informacja dotycząca usług sieciowych

Wszystkie informacje, dane, dokumenty, połączenia, pobrania, pliki, teksty, obrazy, zdjęcia, grafiki, filmy, przekazy sieciowe, publikacje, narzędzia, zasoby, oprogramowanie, kod, programy, aplety, widgety, aplikacje, produkty i pozostała zawartość („Zawartość”) oraz wszystkie usługi i oferty („Usługi”) dostarczone lub udostępnione przez dostawcę usług lub podmiot trzeci (każdego „Dostawcę usług”), podlegają odpowiedzialności dostawcy usług, od którego pochodzą.

Dostępność do zawartości i usług dostarczanych przez dostawcę usług za pośrednictwem urządzenia LGE może ulec zmianie w dowolnym czasie bez wcześniejszego powiadomienia, włącznie z zawieszeniem, usunięciem całości lub części zawartości lub usług.

W przypadku pytań lub problemów związanych z zawartością lub usługami, patrz strona dostawcy usług, aby uzyskać najświeższe informacje. Firma LGE nie może być odpowiedzialna za obsługę klienta związaną z usługami sieciowymi. Pytania lub żądania o taką usługę związaną z zawartością lub usługami należy kierować bezpośrednio do odpowiednich dostawców zawartości lub usług.

Firma LGE nie jest odpowiedzialna za zawartości lub usługi dostarczane przez dostawcę usług lub za jakiegokolwiek zamiany, usunięcie lub kasację tej zawartości lub usług i nie gwarantuje dostępności lub dostępu do takich zawartości lub usług.

## WARUNKI UŻYTKOWANIA

Niniejsze warunki użytkowania obowiązują dla podmiotów indywidualnych i grupowych, które użytkują głośnik LG Wi-Fi, wszelkie oprogramowanie(a) powiązane z głośnikiem LG Wi-Fi, niniejszą aplikację oraz wszelkie usługi powiązane z aplikacją (całościowo „oprogramowanie LG”). Ustalają one zakresy odpowiedzialności LGE, jak również identyfikują czynności „dozwolone” i „zabronione”, których należy być świadomym w trakcie użytkowania oprogramowania LG. Oprogramowanie LG jest własnością LG Electronics Inc., korporacji zarejestrowanej w Korei z biurem zarejestrowanym pod adresem Yeouido-dong 20, Yeongdeungpo-gu, Seoul, Korea. LGE oraz licencjodawcy („LGE”, „my” lub „nasz”).

Używając lub uzyskując dostęp do oprogramowania LG potwierdzasz, że akceptujesz niniejsze warunki użytkowania i zgadzasz się na ich przestrzeganie. Jeśli nie zgadzasz się z niniejszymi warunkami użytkowania nie wolno ci użytkować lub uzyskiwać dostępu do oprogramowania LG.

W zakresie, w którym występuje jakikolwiek konflikt pomiędzy niniejszymi warunkami użytkowania a dowolnym innym dokumentem, odwołującym się do warunków użytkowania, niniejsze warunki użytkowania pozostają nadrzędne, chyba że zostało jasno określone inaczej w istotnym dokumencie.

Udzielamy Ci niewyłącznej licencji na użytkowanie zainstalowanej kopii oprogramowania LG odpowiednio dla zakresu potrzebnego do użytkowania głośnika LG Wi-Fi do celów prywatnych, lecz na żadne inne potrzeby.

Potwierdzasz, że wszelkie prawa własności oprogramowania LG w dowolnym miejscu na świecie należą wyłącznie do nas i żadne prawa własności dla oprogramowania LG nie są przenoszone na Ciebie. Jesteś jedynie uprawniony do ograniczonego użytkowania oprogramowania LG tak, jak zostało to umożliwione w niniejszych warunkach licencji.

Nie wolno Ci kopiować, modyfikować, dekompiłować lub dokonywać inżynierii wstecznej naszego oprogramowania w żaden sposób, chyba że zostało Ci to umożliwione na drodze prawnej. Zastrzegamy sobie prawo do zawieszenia, wycofania lub anulowania całości lub części naszych usług bez ostrzeżenia, jeśli uznamy, że naruszasz niniejsze warunki użytkowania.

Potwierdzasz, że oprogramowanie LG nie zostało opracowane dla sprostania Twoim osobistym wymaganiom. Nie gwarantujemy, że oprogramowanie LG jest wolne od błędów lub, że zawsze będzie dostępne. Wykorzystujemy uzasadnione komercyjnie środki, aby zapewnić oprogramowanie LG na zasadzie ciągłości i wysokiej jakości, lecz nie możemy zagwarantować, że będzie ono zawsze, bez przerwy dostępne lub wolne od błędów. Istnieje prawdopodobieństwo, że możemy przerwać lub anulować oprogramowanie LG albo zawiesić lub ograniczyć Twoje użytkowanie całości lub dowolnej części usług, jeśli uznamy, że jest to w sposób uzasadniony niezbędne z powodów technicznych, usługowych, bezpieczeństwa, prawa lub przepisów.

Nie ponosimy żadnej odpowiedzialności, jeśli z jakiegokolwiek powodu usługi lub dowolna ich część są niedostępne przez dowolny okres czasu.

Mimo że możesz wykorzystywać oprogramowanie LG w celu pobrania lub uzyskania dostępu do zawartości lub aplikacji udostępnionych przez podmioty trzecie dla naszego oprogramowania LG, nie możemy zagwarantować, że zawsze będziesz miał możliwość dostępu do tych zawartości lub aplikacji. Dopóki mamy takie możliwości prawne, wykluczamy wszelkie gwarancje, warunki lub inne zasady, które mogą być włączone w niniejsze warunki licencyjne na drodze prawnej.

Dopóki mamy takie możliwości prawne, wykluczamy wszelką odpowiedzialność za jakiegokolwiek straty lub uszkodzenia wyrządzone Tobie lub dowolnej innej osobie, wynikające z użytkowania oprogramowania LG. Jesteśmy odpowiedzialni za poniesione straty lub uszkodzenia, które są przewidywalnym wynikiem naszego naruszenia niniejszych warunków licencyjnych lub naszego zaniedbania względem poniższych treści, lecz nie ponosimy odpowiedzialności za wszelkie straty lub uszkodzenia niemożliwe do przewidzenia. Straty lub uszkodzenia są możliwe do przewidzenia, jeśli są oczywistą konsekwencją naszego wykroczenia lub były rozważane przez Ciebie oraz nas, gdy rozpoczynaliśmy użytkowanie oprogramowania LG.

Za wszelkie straty lub uszkodzenia, które nie zostały wyłączone z zakresu w niniejszych warunkach licencyjnych, ani w umowie, czyn zabroniony (włączając w to zaniedbanie) lub podobny, całkowita odpowiedzialność nasza i naszej grupy względem Ciebie jest ograniczona do ceny, którą zapłaciłeś za swoje usługi oprogramowania LG.

W zakresie dostępnym w ramach obowiązującego prawa, niektóre zapisy nie umożliwiają ograniczenia

lub wyłączenia z odpowiedzialności za przypadkowe lub wynikowe szkody lub występują zapisy prawne, które limitują ograniczenia lub wyłączenia z odpowiedzialności, więc powyższe ograniczenia mogą nie obowiązywać w Twoim przypadku.

W niniejszych warunkach licencyjnych nic nie ogranicza lub nie wyłącza nas z odpowiedzialności za śmierć, obrażenia osobiste wynikające z naszego zaniedbania, oszustwa lub podania fałszywych informacji lub jakiegokolwiek innej odpowiedzialności, która nie może być ograniczona lub wyłączona prawnie.

Oprogramowanie LG zapewnia dostęp do „apps” oraz łączność z innymi usługami, będącymi własnością i obsługiwany przez podmioty trzecie, takie jak dostawcy zawartości. Wszelkie aplikacje, usługi lub zawartość podmiotów trzecich, do których uzyskujesz dostęp poprzez Usługi, są Ci udostępniane przez te podmioty trzecie i są poza zakresem niniejszych warunków użytkowania.

Twoje zobowiązania wobec jakichkolwiek dostawców trzecich dotyczą wyłącznie Ciebie i danego dostawcy i mogą podlegać warunkom i zasadom oraz polityce prywatności dostawcy. Zachęcamy do zapoznania się z tymi dokumentami, jednak nie ponosimy odpowiedzialności za ich zawartość. Nie ponosimy żadnej odpowiedzialności za aplikacje, usługi lub zawartość udostępnioną przez podmioty trzecie.

Możemy wprowadzić ograniczenia użytkowania lub dostępu do pewnych zawartości, aplikacji lub usług podmiotów trzecich, w każdym przypadku bez ostrzeżenia lub ponoszenia odpowiedzialności. Wyraźnie wyłączamy wszelkie zobowiązania lub odpowiedzialność za jakiegokolwiek zmiany, przerwanie, zablokowanie, usunięcie lub zawieszenie wszelkich zawartości, aplikacji lub usług udostępnionych poprzez oprogramowanie LG. Nie możemy być odpowiedzialni za obsługę klienta związaną z zawartością, aplikacjami oraz usługami. Pytania lub żądania o taką usługę związaną z zawartością, aplikacją lub usługami należy kierować bezpośrednio do odpowiednich dostawców zawartości lub usług lub właściwych deweloperów aplikacji.

Niniejsze warunki nie wpływają na Twoje ustawowe prawa jako klienta.

Stosowność usług dla dzieci oraz narzędzia kontroli rodzicielskiej

W razie konieczności dopasować to odpowiednio: Usługi nie są skierowane dla dzieci poniżej 13. roku

życia i nie są skonstruowane specjalnie tak, aby przyciągnąć dzieci do 13. roku życia. Ponadto, pewne zawartości, do których możesz uzyskać dostęp z wykorzystaniem Usług, mogą zawierać materiały uważane za niestosowne, niewłaściwe lub takie, które mogą być nieodpowiednie dla dzieci.

Jeśli pozwalasz dziecku na użytkowanie LG Smart TV do dostępu do Usług, ponosisz pełną odpowiedzialność za decydowanie, czy odpowiednie Usługi są odpowiednie dla dziecka.

Twoje urządzenie Smart TV oferuje narzędzie ochrony rodzicielskiej (poprzez 4 cyfrowy PIN). Po uruchomieniu 4-cyfrowego PIN-u w Twoim LG Smart TV, niemożliwe będzie wyświetlanie zabronionej zawartości do momentu wprowadzenia PIN-u. Ponosisz odpowiedzialność za ustawienie i obsługę narzędzia kontroli rodzicielskiej i wszelkie inne kontrole, jeśli są dostępne i nie ponosimy odpowiedzialności za żadne szkody, straty lub uszkodzenia poniesione przez ciebie lub jakiegokolwiek innego użytkownika Twojego LG Smart TV, będące skutkiem Twojego błędu. W zależności od modelu Twojego LG Smart TV funkcje te mogą nie być dostępne.

Wirusy i bezpieczeństwo

W razie konieczności dopasować to odpowiednio: Wykorzystujemy uzasadnione komercyjnie środki dla zapewnienia, że Usługi są bezpieczne i wolne od wirusów, jednak te starania nie mogą i nie gwarantują, że Usługi będą wolne od błędów, wirusów i innych zagrożeń.

Ponadto, nie ponosimy odpowiedzialności za wszelkie straty lub uszkodzenia spowodowane przez wirusy, ataki blokujące usługi lub inne materiały szkodliwe technologicznie, które mogą zainfekować twój LG Smart TV, dane lub inne należące do ciebie materiały, w trakcie użytkowania Usług.

Zmiany w miarę potrzeb: Reklamacje

Jeśli masz pytania, obawy lub reklamacje odnośnie naszych Usług, prosimy o kontakt [dołącz odwołanie do adresu e-mail, innego niż osobisty adres LG].

Zmiany w miarę potrzeb: Postanowienia dalsze

Jeśli nie zostało wyraźnie określone inaczej, niniejsze warunki użytkowania i dokumenty odwołujące się do nich zawierają kompletną umowę pomiędzy nami a Tobą zgodnie z Twoim użytkowaniem Usług i są nadrzędne względem wszelkich wcześniejszych umów, zgód, zobowiązań lub propozycji, pisemnych czy ustnych, pomiędzy nami a Tobą, zgodnie z Twoim użytkowaniem Usług.

Możemy przypisać, zlecić podwykonawstwo lub przenieść w inny sposób wszelkie nasze prawa i zobowiązania w ramach niniejszych warunków użytkowania dowolnej spółce, firmie lub osobie. Możemy tego dokonać wyłącznie, jeśli nie wpłynie to w sposób materialny na Twoje prawa w ramach niniejszych warunków użytkowania.

Nie możesz przypisać, zlecić podwykonawstwa lub przenieść w inny sposób Twoich praw lub zobowiązań w ramach niniejszych warunków użytkowania nikomu innemu (poza zbyciem twojego LG Smart TV podmiotowi trzeciemu), jeśli nie uzgodnisz tego uprzednio z nami w formie pisemnej.

Jeśli zdecydujemy się nie korzystać lub egzekwować żadnych praw wobec Ciebie w danym momencie, nie zapobiega to późniejszemu wykorzystaniu lub egzekwowaniu tych praw.

Jeśli którakolwiek część niniejszych warunków użytkowania zostanie uznana jako bezprawna, nieprawidłowa lub w inny sposób niemożliwa do wyegzekwowania przez sąd lub prawodawcę, wówczas, jeśli istnieje taka potrzeba, część ta zostanie usunięta i pozostałe części warunków użytkowania będą nadal obowiązywały.

Niniejsze warunki użytkowania nie tworzą ani nie nasuwają żadnych praw możliwych do egzekwowania przez osobę, którą nie jest stroną.

Niniejsze warunki użytkowania są określone przez prawo kraju, w którym LG Smart TV jest sprzedawany i zarówno ty, jak i LGE zgadzają się podlegać wyłącznie jurysdykcji sądów kraju, w którym LG Smart TV jest sprzedawany.

Niniejsze porozumienie będzie podlegało prawu Republiki Korei, z wyłączeniem mocy obowiązujących przepisów kolizyjnych.

Jeśli masz jakieś pytania lub komentarze odnośnie niniejszych warunków użytkowania, prosimy o kontakt poprzez [www.lg.com](http://www.lg.com).

Niniejsze warunki użytkowania mogą być okresowo uaktualniane przez LGE. W przypadku dokonania zmiany materiału naszych warunków użytkowania, zostaniesz poinformowany poprzez oprogramowanie LG lub z wykorzystaniem innych środków.

## Informacja dotycząca oprogramowania open source

Zawarty w tym produkcie kod źródłowy podlegający licencjom GPL, LGPL, MPL i innym licencjom open source można pobrać ze strony internetowej <http://opensource.lge.com>.

Oprócz kodu źródłowego ze strony można pobrać warunki wszystkich wymienionych licencji, zastrzeżenia gwarancyjne i informacje o prawach autorskich.

Firma LG Electronics oferuje także dostarczenie kodu źródłowego typu otwartego na CD-ROM za kwotę pokrywającą koszty takiej dystrybucji (jak koszty nośnika, transportu i przechowania) po przesłaniu prośby na adres [opensource@lge.com](mailto:opensource@lge.com).

Ta oferta jest ważna przez okres trzech lat po ostatniej dostawie tego produktu. Oferta ta jest ważna dla każdego, kto otrzymał tę informację.



