

EKI549700X



PL Kuchenka

Instrukcja obsługi

SPIS TREŚCI

1. INFORMACJE DOTYCZĄCE BEZPIECZEŃSTWA.....	3
2. WSKAZÓWKI DOTYCZĄCE BEZPIECZEŃSTWA.....	6
3. INSTALACJA.....	9
4. OPIS URZĄDZENIA.....	12
5. PRZED PIERWSZYM UŻYCIEM.....	13
6. PŁYTA GRZEJNA – CODZIENNA EKSPLOATACJA.....	13
7. PŁYTA GRZEJNA – WSKAZÓWKI I PORADY.....	16
8. PŁYTA GRZEJNA – KONSERWACJA I CZYSZCZENIE.....	18
9. PIEKARNIK – CODZIENNA EKSPLOATACJA.....	18
10. PIEKARNIK – FUNKCJE ZEGARA.....	21
11. PIEKARNIK – KORZYSTANIE Z AKCESORIÓW.....	22
12. PIEKARNIK – WSKAZÓWKI I PORADY.....	25
13. PIEKARNIK – KONSERWACJA I CZYSZCZENIE.....	36
14. ROZWIĄZYWANIE PROBLEMÓW.....	39
15. EFEKTYWNOŚĆ ENERGETYCZNA.....	42

Z MYŚLĄ O TOBIE

Dziękujemy za zakup urządzenia Electrolux. Jest ono owocem dziesięcioleci doświadczeń i innowacji. To przydatne i stylowe urządzenie zostało zaprojektowane z myślą o Tobie. Używając je, zawsze ma się pewność uzyskania wspaniałych efektów.

Witamy w świecie marki Electrolux!

Zapraszamy do naszej witryny internetowej, aby:



Uzyskać wskazówki dotyczące użytkowania, broszury, pomoc w rozwiązywaniu problemów oraz informacje dotyczące serwisu:

www.electrolux.com/support



Zarejestrować produkt, aby otrzymać lepszą obsługę serwisową:

www.registerelectrolux.com



Nabyć akcesoria, materiały eksploatacyjne i oryginalne części zamienne do urządzenia:

www.electrolux.com/shop

OBSŁUGA KLIENTA I SERWIS

Zalecamy stosowanie oryginalnych części zamiennych.

Kontaktując się z autoryzowanym centrum serwisowym, należy przygotować poniższe dane: informacje o modelu, numer produktu, numer seryjny.

Informacje te można znaleźć na tabliczce znamionowej.

 Ostrzeżenie/przestroga – informacje dotyczące bezpieczeństwa

 Ogólne informacje i wskazówki

 Informacje dotyczące środowiska naturalnego

Producent zastrzega sobie możliwość wprowadzenia zmian bez wcześniejszego powiadomienia.

1. ⚠ INFORMACJE DOTYCZĄCE BEZPIECZEŃSTWA

Przed przystąpieniem do instalacji i rozpoczęciem eksploatacji urządzenia należy uważnie zapoznać się z dołączoną instrukcją obsługi. Producent nie odpowiada za obrażenia ciała ani szkody spowodowane nieprawidłową instalacją lub eksploatacją urządzenia. Należy zachować instrukcję obsługi w bezpiecznym i łatwo dostępnym miejscu w celu wykorzystania w przyszłości.

1.1 Bezpieczeństwo dzieci i osób o ograniczonych zdolnościach ruchowych, sensorycznych lub umysłowych



OSTRZEŻENIE!

Zagrożenie uduszeniem lub odniesieniem obrażeń mogących skutkować trwałym kalectwem.

- Urządzenie mogą obsługiwać dzieci po ukończeniu ósmego roku życia oraz osoby o ograniczonych zdolnościach fizycznych, sensorycznych lub umysłowych, a także nieposiadające odpowiedniej wiedzy lub doświadczenia, jeśli będą one nadzorowane lub zostaną poinstruowane w zakresie bezpiecznego korzystania z urządzenia i będą świadome związanych z tym zagrożeń.
- Dzieci w wieku od 3 do 8 lat i osoby o znacznym stopniu niepełnosprawności nie powinny zbliżać się do urządzenia, jeśli nie znajdują się pod stałym nadzorem.
- Dzieci poniżej 3 roku życia nie powinny zbliżać się do urządzenia, jeśli nie znajdują się pod stałym nadzorem.
- Nie pozwalać, aby dzieci bawiły się urządzeniem.
- Przechowywać opakowanie w miejscu niedostępnym dla dzieci lub pozbyć się go w odpowiedni sposób.

- Dzieci i zwierzęta nie powinny zbliżać się do pracującego lub stygnącego urządzenia. Podczas pracy urządzenia niektóre jego elementy mocno się nagzewają.
- Jeśli urządzenie wyposażono w blokadę uruchomienia, zaleca się jej włączenie.
- Dzieci nie powinny zajmować się czyszczeniem ani konserwacją urządzenia bez odpowiedniego nadzoru.

1.2 Ogólne zasady bezpieczeństwa

- Instalacji urządzenia i wymiany jego przewodu zasilającego może dokonać wyłącznie osoba o odpowiednich kwalifikacjach.
- Urządzenie należy podłączyć do sieci za pomocą przewodu typu H05VV-F, dostosowanego do temperatury tylnego panelu.
- Urządzenie jest przeznaczone do użytku na wysokości do 2000 m nad poziomem morza.
- Urządzenie nie jest przeznaczone do użytkowania na statkach, łodziach ani okrętach.
- Aby uniknąć przegrzania urządzenia, nie wolno instalować go za drzwiami dekoracyjnymi.
- Nie instalować urządzenia na platformie.
- Nie sterować urządzeniem za pomocą zewnętrznego programatora czasowego ani niezależnego układu zdalnego sterowania.
- **OSTRZEŻENIE:** Pozostawienie bez nadzoru potraw zawierających tłuszcz lub olej na włączonej płycie grzejnej może być przyczyną pożaru.
- **NIE** gasić pożaru wodą – należy wyłączyć urządzenie, a następnie przykryć płomień pokrywą lub kocem gaśniczym.
- **UWAGA:** Gotowanie powinno odbywać się pod nadzorem. Należy zapewnić stały nadzór nad krótkim gotowaniem.

- **OSTRZEŻENIE:** Niebezpieczeństwo pożaru: Nie przechowywać żadnych przedmiotów na powierzchni gotowania.
- Nie czyścić urządzenia za pomocą myjek parowych.
- Do czyszczenia szyb w drzwiach lub szkła w uchylnych pokrywach płyty grzejnej nie należy ściernych środków czyszczących ani ostrych, metalowych myjek, ponieważ mogą one porysować powierzchnię, co może skutkować pęknięciem szkła.
- Na powierzchni płyty grzejnej nie wolno kłaść przedmiotów metalowych, jak sztucce lub pokrywki do garnków, ponieważ mogą one bardzo się rozgrzać.
- Jeśli na powierzchni szkła ceramicznego / powierzchni szklanej pojawią się pęknięcia, należy wyłączyć urządzenie i wyjąć wtyczkę zasilającą z gniazda. Jeśli urządzenie podłączono bezpośrednio do skrzynki przyłączeniowej, należy wyłączyć bezpiecznik, aby odłączyć zasilanie urządzenia. W obu przypadkach należy skontaktować się z autoryzowanym centrum serwisowym.
- Po zakończeniu gotowania należy wyłączyć pole grzejne za pomocą elementu sterującego. Nie polegać na działaniu układu wykrywania obecności naczyń.
- **OSTRZEŻENIE:** Podczas pracy urządzenie i jego nieosłonięte elementy nagrzewają się do wysokiej temperatury. Należy zachować ostrożność, aby uniknąć kontaktu z elementami grzejnymi.
- Podczas wyjmowania i wkładania akcesoriów lub naczyń należy zawsze używać rękawic kuchennych.
- Przed przystąpieniem do konserwacji urządzenia należy odłączyć je od zasilania.
- **OSTRZEŻENIE:** Aby uniknąć porażenia prądem, przed przystąpieniem do wymiany żarówki należy upewnić się, że urządzenie jest wyłączone.
- Jeśli przewód zasilający jest uszkodzony, musi go wymienić producent, autoryzowane centrum

serwisowe lub inna wykwalifikowana osoba, aby zapobiec ryzyku porażenia prądem.

- Zachować ostrożność, dotykając szuflady. Może się ona silnie nagrzewać.
- Aby wymontować prowadnice blach, należy odciągnąć najpierw ich przednią, a następnie tylną część od bocznych ścianek. Zamontować prowadnice blach w odwrotnej kolejności.
- W stałej instalacji należy zastosować wyłącznik umożliwiający odłączenie zasilania zgodnie z zasadami dotyczącymi instalacji elektrycznych.
- **OSTRZEŻENIE:** Używać wyłącznie osłon do płyty grzejnej wyprodukowanych przez producenta urządzenia lub określonych w instrukcji przez producenta urządzenia jako odpowiednich, lub dostarczonych z urządzeniem. Użycie nieodpowiednich osłon może skutkować wypadkiem.

2. WSKAZÓWKI DOTYCZĄCE BEZPIECZEŃSTWA

2.1 Instalacja



OSTRZEŻENIE!

Urządzenie może zainstalować wyłącznie wykwalifikowana osoba.

- Usunąć wszystkie elementy opakowania.
- Nie instalować ani nie używać uszkodzonego urządzenia.
- Należy postępować zgodnie z instrukcją instalacji dołączoną do urządzenia.
- Zachować ostrożność podczas przenoszenia urządzenia, ponieważ jest ono ciężkie. Należy zawsze stosować rękawice ochronne i mieć na stopach pełne obuwie.
- Nigdy nie ciągnąć urządzenia za uchwyt.
- Szafka kuchenna i wnęka na urządzenie muszą mieć odpowiednie wymiary.
- Zachować minimalne odstępów od innych urządzeń i mebli.
- Zainstalować urządzenie w odpowiednim i bezpiecznym miejscu, które spełnia wymagania instalacyjne.
- Niektóre elementy urządzenia przewodzą prąd. Należy zabudować urządzenie, aby zakryć części, których dotknięcie mogłoby być niebezpieczne.
- Boki urządzenia powinny sąsiadować z urządzeniami lub meblami o tej samej wysokości.
- Nie instalować urządzenia przy drzwiach ani pod oknem. Zapobiegnie to możliwości strącenia gorącego naczynia z urządzenia przy otwieraniu okna lub drzwi.
- Aby zapobiec przewróceniu się urządzenia, należy je odpowiednio ustabilizować. Patrz rozdział Instalacja.

2.2 Podłączenie do sieci elektrycznej



OSTRZEŻENIE!

Zagrożenie pożarem i porażeniem prądem elektrycznym.

- Wszystkie połączenia elektryczne powinien wykonać wykwalifikowany elektryk.
- Urządzenie musi być uziemione.
- Upewnić się, że parametry na tabliczce znamionowej odpowiadają parametrom znamionowym źródła zasilania.
- Należy używać wyłącznie prawidłowo zamontowanego gniazda elektrycznego z uziemieniem.
- Nie stosować rozgałęźników ani przedłużaczy.
- Przewody zasilające nie mogą dotykać ani przebiegać w pobliżu drzwi urządzenia lub wnęki pod urządzeniem, zwłaszcza gdy urządzenie działa i drzwi są mocno rozgrzane.
- Zarówno dla elementów znajdujących się pod napięciem, jak i zaizolowanych części, zabezpieczenie przed porażeniem prądem należy zamocować w taki sposób, aby nie można go było odłączyć bez użycia narzędzi.
- Podłączyć wtyczkę do gniazda elektrycznego dopiero po zakończeniu instalacji. Należy zadbać o to, aby po zakończeniu instalacji urządzenia wtyczka przewodu zasilającego była łatwo dostępna.
- Jeśli gniazdo elektryczne jest obłuzowane, nie wolno podłączać do niego wtyczki.
- Odłączając urządzenie, nie należy ciągnąć za przewód zasilający. Należy zawsze ciągnąć za wtyczkę sieciową.
- Konieczne jest zastosowanie odpowiednich wyłączników obwodu zasilania: wyłączniki automatyczne, bezpieczniki topikowe (typu wykręcane – wyjmowane z oprawki), wyłączniki różnicowoprądowe (RCD) oraz styczniki.

- W instalacji elektrycznej należy zastosować wyłącznik obwodu umożliwiający odłączenie urządzenia od zasilania na wszystkich biegunach. Wyłącznik obwodu musi mieć rozwarcie styków wynoszące minimum 3 mm.
- Przed podłączeniem wtyczki przewodu zasilającego do gniazda elektrycznego należy całkowicie zamknąć drzwi urządzenia.

2.3 Użytkowanie



OSTRZEŻENIE!

Zagrożenie obrażeniami ciała i poparzeniem. Zagrożenie porażeniem prądem.

- Urządzenie jest przeznaczone wyłącznie do użytku domowego.
 - Nie zmieniać parametrów technicznych urządzenia.
 - Należy upewnić się, że otwory wentylacyjne są drożne.
 - Nie pozostawiać włączonego urządzenia bez nadzoru.
 - Wyłączać urządzenie po każdym użyciu.
 - Podczas pracy urządzenia należy zachować ostrożność przy otwieraniu jego drzwi. Może dojść do uwolnienia gorącego powietrza.
 - Nie obsługiwać urządzenia mokrymi rękami lub jeśli ma ono kontakt z wodą.
 - Nie używać urządzenia jako powierzchni roboczej ani miejsca do przechowywania przedmiotów.
 - Gdy urządzenie jest włączone, użytkownicy z wszczepionym rozrusznikiem serca nie powinni zbliżać się do indukcyjnych pól grzejnych na odległość mniejszą niż 30 cm.
- OSTRZEŻENIE!**
Zagrożenie pożarem i wybuchem
- Pod wpływem wysokiej temperatury tłuszcze i olej mogą uwalniać łatwopalne opary. Podczas podgrzewania tłuszczów i oleju nie

wolno zbliżać do nich źródeł ognia ani rozgrzanych przedmiotów.

- Opary uwalniane przez gorący olej mogą ulec samoczynnemu zapłonowi.
- Zużyty olej zawierający pozostałości produktów spożywczych ma niższą temperaturę zapłonu niż świeży olej.
- Nie umieszczaj w urządzeniu, na nim ani w jego pobliżu łatwopalnych substancji ani przedmiotów nasączonych łatwopalnymi substancjami.
- Podczas otwierania drzwi urządzenia nie wolno zbliżać do niego iskrzących przedmiotów ani otwartego płomienia.
- Należy ostrożnie otwierać drzwi urządzenia. Stosowanie składników zawierających alkohol może spowodować powstanie mieszanek alkoholu i powietrza.



OSTRZEŻENIE!

Zagrożenie uszkodzeniem urządzenia.

- Aby zapobiec uszkodzeniu lub odbarwieniu się emalii:
 - Nie należy kłaść naczyń ani innych przedmiotów bezpośrednio na dnie urządzenia.
 - Nie należy kłaść folii aluminiowej na urządzeniu ani bezpośrednio na dnie komory urządzenia.
 - Nie należy wlewać wody bezpośrednio do rozgrzanego urządzenia.
 - Nie należy pozostawiać wilgotnych naczyń ani potraw w urządzeniu po zakończeniu pieczenia.
 - Należy zachować ostrożność podczas wyjmowania i wkładania akcesoriów.
- Odbarwienie emalii lub stali nierdzewnej nie ma wpływu na działanie urządzenia.
- Do pieczenia wilgotnych ciast należy używać głębokiej blachy. Sok z owoców może trwale zaplamieć emalię.
- Nie stawiać gorących naczyń na panelu sterowania.
- Nie dopuszczać do wygotowania się potrawy.
- Nie dopuszczać do upadku naczyń lub innych przedmiotów na

powierzchnię urządzenia. Może to spowodować jego uszkodzenie.

- Nie włączać pól grzejnych bez naczyń ani z pustymi naczyniami.
- Naczynia żeliwne, aluminiowe lub ze zniszczonym spodem mogą spowodować zarysowania. Dlatego nie należy przesuwać ich po powierzchni gotowania.
- Urządzenie jest przeznaczone wyłącznie do przyrządzania potraw. Nie wolno go używać do innych celów, takich jak np. ogrzewanie pomieszczeń.

2.4 Konserwacja i czyszczenie



OSTRZEŻENIE!

Zagrożenie odniesieniem obrażeń, pożarem lub uszkodzeniem urządzenia.

- Przed przystąpieniem do konserwacji wyłączyć urządzenie. Wyjąć wtyczkę przewodu zasilającego z gniazda elektrycznego.
- Upewnić się, że urządzenie ostygło. Występuje zagrożenie pęknięciem szyb w drzwiach urządzenia.
- Jeśli szyba pęknie, należy ją niezwłocznie wymienić. Należy skontaktować się z autoryzowanym centrum serwisowym.
- Pozostałości tłuszczu lub potraw w urządzeniu mogą stać się przyczyną pożaru.
- Aby zapobiec uszkodzeniu powierzchni urządzenia, należy regularnie ją czyścić.
- Czyścić urządzenie za pomocą wilgotnej szmatki. Stosować wyłącznie obojętne detergenty. Nie używać produktów ściernych, myjek do szorowania, rozpuszczalników ani metalowych przedmiotów.
- W przypadku stosowania aerozolu do piekarników należy przestrzegać wskazówek dotyczących bezpieczeństwa umieszczonych na opakowaniu.
- Nie używać detergentów do czyszczenia emalii katalizacyjnej (jeśli dotyczy).

2.5 Oświetlenie wewnętrzne



OSTRZEŻENIE!

Zagrożenie porażeniem prądem.

- Żarówka zwykła lub halogenowa zastosowana w tym urządzeniu jest przeznaczona wyłącznie do urządzeń domowych. Nie należy używać jej do oświetlania pomieszczeń.
- Przed przystąpieniem do wymiany lampki należy odłączyć urządzenie od źródła zasilania.
- Używać wyłącznie żarówek tego samego typu.

2.6 Serwis

- Aby naprawić urządzenie, należy skontaktować się z autoryzowanym centrum serwisowym.

3. INSTALACJA



OSTRZEŻENIE!

Patrz rozdział dotyczący bezpieczeństwa.

3.1 Miejsce instalacji urządzenia

Urządzenie wolnostojące można ustawić obok szafek kuchennych (z jednej lub obu stron) oraz w rogu pomieszczenia.

Minimalne odległości montażowe są podane w tabeli.

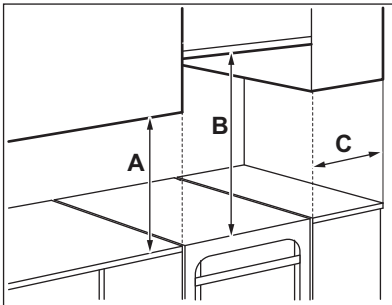

Minimalne odległości

Wymiar	mm
A	400

- Należy stosować wyłącznie oryginalne części zamienne.

2.7 Utylizacja



OSTRZEŻENIE!

Zagrożenie odniesieniem obrażeń lub uduszeniem.

- Odłączyć urządzenie od źródła zasilania.
- Odciąć przewód zasilający blisko urządzenia i oddać do utylizacji.
- Wymontować zatrzask drzwi, aby uniemożliwić zamknięcie się dziecka lub zwierzęcia w urządzeniu.

Wymiar	mm
B	650
C	150

3.2 Dane techniczne

Napięcie	230 V
Częstotliwość	50 - 60 Hz
Klasa urządzenia	1

Wymiary	mm
Wysokość	858
Szerokość	500
Głębokość	600

3.3 Poziomowanie urządzenia

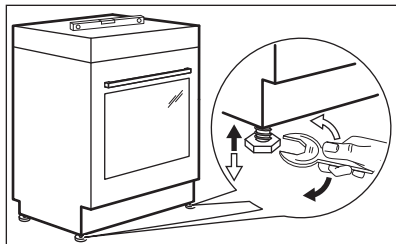

W celu ustawienia górnej powierzchni urządzenia na równi z przylegającymi powierzchniami należy użyć regulowanych nóżek umieszczonych na dole urządzenia.

3.4 Zabezpieczenie przed przechyleniem

Przed zamocowaniem zabezpieczenia przed przechyleniem należy ustalić odpowiednią wysokość i miejsce ustawienia urządzenia.



UWAGA!

Zamontować zabezpieczenie na odpowiedniej wysokości.



Sprawdzić, czy powierzchnia za urządzeniem jest gładka.

Konieczne jest zamontowanie zabezpieczenia przed przechyleniem. W przeciwnym razie urządzenie może się przechylić.

To urządzenie oznaczono przedstawionym na ilustracji symbolem (jeśli dotyczy), który przypomina o konieczności zainstalowania zabezpieczenia przed przechyleniem.

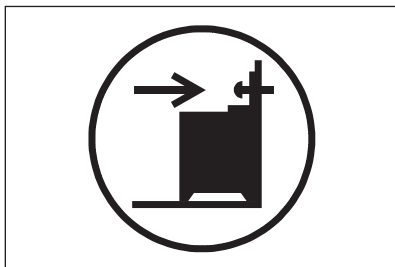

1. Zamocować zabezpieczenie przed przechyleniem w odległości 317-322 mm poniżej górnej powierzchni urządzenia i 80-85 mm od bocznej krawędzi urządzenia, wykorzystując okrągły otwór we wsporniku. Przykręcić wspornik do stabilnego materiału lub zastosować odpowiednie wzmocnienie ściany.

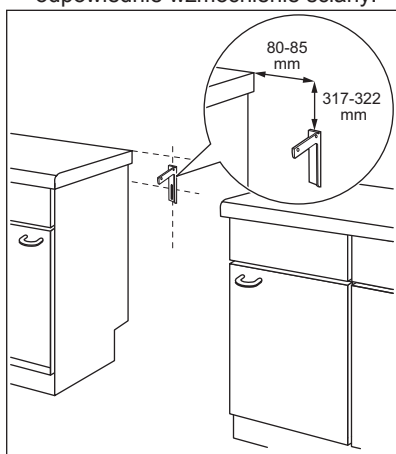

2. Specjalny otwór znajduje się po lewej stronie z tyłu urządzenia. Unieść przód urządzenia i umieścić je pośrodku przestrzeni między szafkami. Jeśli przestrzeń między

szafkami jest większa niż szerokość urządzenia, należy dokonać regulacji bocznych odległości, aby wyśrodkować urządzenie.

- i** Po zmianie położenia kuchenki należy odpowiednio zmienić ustawienie zabezpieczenia przed przewróceniem.

- !** **UWAGA!** Jeśli przestrzeń między szafkami jest większa niż szerokość urządzenia, należy dokonać regulacji bocznych odległości, aby wyśrodkować urządzenie.

3.5 Instalacja elektryczna

- !** **OSTRZEŻENIE!** Producent nie ponosi odpowiedzialności za nieprzestrzeganie zaleceń dotyczących bezpieczeństwa, które zawarto w rozdziałach poświęconych bezpieczeństwu.

Urządzenie jest dostarczane bez wtyczki lub przewodu zasilającego.

- !** **OSTRZEŻENIE!** Przed podłączeniem przewodu zasilającego do gniazda elektrycznego należy zmierzyć napięcie pomiędzy fazami w domowej instalacji elektrycznej. Następnie należy zapoznać się z etykietą połączeń z tyłu urządzenia w celu prawidłowego podłączenia urządzenia do instalacji elektrycznej. Ta część procedury chroni przed nieprawidłowym podłączeniem i uszkodzeniem podzespołów elektrycznych urządzenia.

Odpowiednie rodzaje przewodów stosowane dla różnych faz:

Faza	Min. przekrój przewodu izolowanego
1	3 x 10,0 mm ²
3 z przewodem zerowym	5 x 1,5 mm ²

- !** **OSTRZEŻENIE!** Przewód zasilający nie może dotykać części urządzenia zaciemnionej na ilustracji.

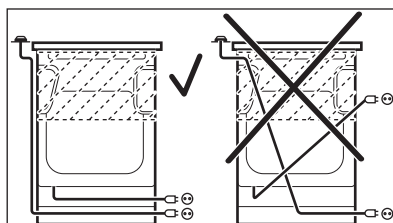

4. OPIS URZĄDZENIA

4.1 Widok urządzenia

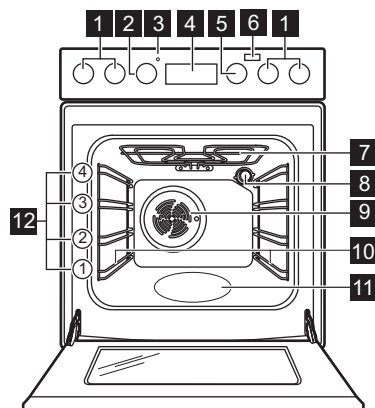

- 1 Pokrętła płyty grzejnej
- 2 Pokrętło regulacji temperatury
- 3 Wskaźnik/symbol temperatury
- 4 Sterowanie elektroniczne
- 5 Pokrętło wyboru funkcji piekarnika
- 6 Przycisk dodatkowej pary
- 7 Grzałka
- 8 Oświetlenie
- 9 Wentylator
- 10 Prowadnice blach, wyjmowane
- 11 Wgłębienie komory
- 12 Poziomy umieszczania potraw

4.2 Układ powierzchni gotowania

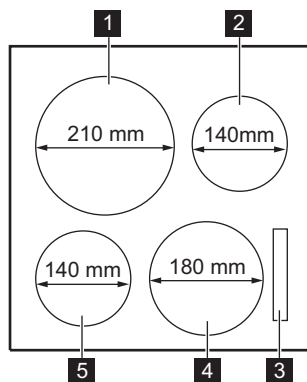

- 1 Indukcyjne pole grzejne o mocy 2100 W z funkcją PowerBoost 3700 W
- 2 Indukcyjne pole grzejne o mocy 1400 W z funkcją PowerBoost 2500 W
- 3 Wyświetlacz
- 4 Indukcyjne pole grzejne o mocy 1800 W z funkcją PowerBoost 2800 W
- 5 Indukcyjne pole grzejne o mocy 1400 W z funkcją PowerBoost 2500 W

4.3 Wyposażenie

- **Ruszt**
Do ustawiania naczyń, form do ciast oraz do pieczenia mięs.
- **Blacha do pieczenia ciasta**
Do pieczenia ciast i ciastek.
- **Głęboka blacha**
Do pieczenia mięsa lub ciasta oraz do zbierania skapującego tłuszczu.
- **Blacha AirFry**

Do smażenia potraw na mniejszej ilości oleju lub bez papieru do pieczenia.

- **Prowadnice teleskopowe**
Prowadnice teleskopowe ułatwiają wkładanie i wyjmowanie akcesoriów.
- **Szufłada do przechowywania**
Szufłada znajduje się poniżej komory piekarnika.

5. PRZED PIERWSZYM UŻYCIEM



OSTRZEŻENIE!
Patrz rozdział dotyczący bezpieczeństwa.

5.1 Czyszczenie wstępne

Wyjąć z piekarnika wszystkie akcesoria i prowadnice blach.

Patrz rozdział „Konserwacja i czyszczenie”.



Wyczyścić piekarnik i akcesoria przed pierwszym użyciem.

Umieścić akcesoria i wyjmowane prowadnice blach w początkowym położeniu.

5.2 Ustawianie godziny



Przed użyciem piekarnika należy ustawić czas.

Wskaźnik  miga po podłączeniu urządzenia do zasilania, po przerwie w zasilaniu lub gdy zegar nie jest ustawiony.

Nacisnąć  lub , aby ustawić prawidłową godzinę.
Po upływie około pięciu sekund miganie ustanie, a na wyświetlaczu będzie widoczna ustawiona aktualna godzina.

5.3 Zmiana ustawienia czasu



Ustawienia aktualnego czasu nie można zmienić, gdy działa funkcja Czas  lub Koniec .





Nacisnąć kilkakrotnie , aż na wyświetlaczu zaczną migać wskaźnik funkcji Aktualny czas.
Aby ustawić nowy czas, patrz „Ustawianie czasu”.

5.4 Wstępne nagrzewanie

Przed pierwszym użyciem należy wstępnie nagrzać pusty piekarnik.



W przypadku funkcji: PlusSteam – patrz rozdział „Codzienna eksploatacja”, „Włączanie funkcji: PlusSteam”.

1. Włączyć funkcję . Ustawić maksymalną temperaturę.
2. Pozostawić włączony piekarnik na 1 godzinę.
3. Wybrać funkcję . Ustawić maksymalną temperaturę. Maksymalna temperatura dla tej funkcji wynosi 210°C.
4. Pozostawić włączony piekarnik na 15 minut.
5. Wybrać funkcję  , nacisnąć: Dodatek pary . Ustawić maksymalną temperaturę.
6. Pozostawić włączony piekarnik na 15 minut.
7. Wyłączyć i piekarnik i odczekać, aż ostygnie.

Aksesoria mogą rozgrzać się mocniej niż zwykle. Z piekarnika może wydobywać się nieprzyjemny zapach i dym. Należy zapewnić wystarczający dopływ świeżego powietrza do pomieszczenia.

6. PŁYTA GRZEJNA – CODZIENNA EKSPLOATACJA



OSTRZEŻENIE!
Patrz rozdział dotyczący bezpieczeństwa.

6.1 Ustawienie mocy grzania

Symbol	Funkcja
0	Położenie wyłączenia

Symbole	Funkcja
B	PowerBoost
1 - 9	Ustawienie mocy grzania



Wykorzystanie ciepła resztkowego pozwala ograniczyć zużycie energii. Wyłączyć pole grzejne na około 5-10 minut przed zakończeniem gotowania.

Obrócić pokrętkę wybranego pola grzejnego w położenieżądanego ustawienia mocy grzania. Aby zakończyć proces gotowania, należy obrócić pokrętkę w położenie wyłączenia.

6.2 Wskazania ustawień mocy grzania

Wskazanie	Opis
	Pole grzejne jest wyłączone.
	Pole grzejne jest włączone.
	Działa funkcja Automatyczne podgrzewanie.
	Działa funkcja PowerBoost.
+ cyfra	Nieprawidłowe działanie.
	Pole grzejne jest nadal gorące (ciepło resztkowe).
	Działa funkcja Blokada uruchomienia.
	Na polu grzejnym umieszczono nieodpowiednie lub zbyt małe naczynie bądź nie umieszczono na nim żadnego naczynia.
	Działa funkcja Samoczynne wyłączenie.

6.3 Wskaźnik ciepła resztkowego



OSTRZEŻENIE!

Występuje zagrożenie poparzeniem ciepłem resztkowym.

Wskaźniki pokazują ciepło resztkowe aktualnie używanych pól grzejnych. Wskaźniki mogą się włączyć także dla sąsiednich pól grzejnych, nawet jeśli nie są one używane.

Indukcyjne pola grzejne wytwarzają ciepło potrzebne do gotowania potraw

bezpośrednio w dnie naczyń. Powierzchnia ceramiczna nagrzewa się od ciepła pochodzącego z naczyń.

6.4 Samoczynne wyłączenie

Funkcja ta powoduje samoczynne wyłączenie płyty grzejnej, gdy:

- wszystkie pola grzejne są wyłączone,
- płyta ulega nadmiernemu rozgrzaniu (np. gdy wygotowała się zawartość naczynia). Przed ponownym użyciem płyty grzejnej odczekać, aż pole grzejne ostygnie.
- użyto nieodpowiedniego naczynia.

Wyświetla się symbol i po upływie

2 minut pole grzejne wyłączy się samoczynnie.

- nie wyłączono pola grzejnego lub nie zmieniono mocy grzania. Po pewnym czasie wyświetla się  i urządzenie wyłączy się.

Zależność między ustawieniem mocy grzania a czasem, po jakim wyłączy się płyta grzejna:

Ustawienie mocy grzania	Płyta grzejna wyłączy się po
1 - 2	6 godz.
3 - 4	5 godz.
5	4 godz.
6 - 9	1,5 godz.

6.5 PowerBoost

Funkcja ta zapewnia indukcyjnym polom grzejnym dodatkową moc. Funkcję tę można włączyć dla indukcyjnego pola grzejnego tylko przez ograniczony czas. Po upływie tego czasu indukcyjne pole grzejne automatycznie przełącza się na maksymalną moc grzania.

Aby włączyć funkcję dla pola grzejnego: obrócić pokrętko pola grzejnego do położenia **B**. Na wyświetlaczu płyty grzejnej pojawi się .

Aby wyłączyć funkcję: obrócić pokrętko pola grzejnego do położenia wyłączenia.

6.6 Automatyczne podgrzewanie



Włączenie tej funkcji pozwala w krótszym czasie uzyskać potrzebną moc grzania. Funkcja ta uruchamia na pewien czas maksymalną moc grzania, a następnie obniża ją do właściwego poziomu.



Aby możliwe było włączenie tej funkcji, pole grzejne musi być zimne.

Aby włączyć funkcję dla pola grzejnego: obrócić pokrętko do oporu zgodnie z ruchem wskazówek zegara.

Włączy się . W ciągu 6 sekund ponownie obrócić pokrętko do oporu zgodnie z ruchem wskazówek zegara.

 zmieni się na . Natychmiast ustawić żądaną moc grzania w zakresie od 1 do 8. Wyświetli się wybrane ustawienie. Po upływie 6 sekund ponownie wyświetli się . Pole grzejne będzie pracować z największą mocą. Po pewnym czasie pole grzejne powróci do wybranego ustawienia mocy grzania.

Aby wyłączyć funkcję: obrócić pokrętko przeciwnie do ruchu wskazówek zegara na **0**.

6.7 Blokada uruchomienia

Funkcja ta zapobiega przypadkowemu uruchomieniu płyty grzejnej.

Aby włączyć funkcję: jednocześnie obrócić przeciwnie do ruchu wskazówek zegara pokrętko lewego tylnego i prawego przedniego pola grzejnego. Na wyświetlaczach pojawi się .

Aby wyłączyć funkcję: ponownie jednocześnie obrócić przeciwnie do ruchu wskazówek zegara pokrętko lewego tylnego i prawego przedniego pola grzejnego.

6.8 Funkcja Zarządzanie energią

- Pola grzejne są pogrupowane zgodnie z umiejscowieniem i liczbą faz podłączonych do płyty grzejnej. Patrz rysunek.
- Każda faza ma maksymalne obciążenie elektryczne.
- Funkcja rozdziela moc między pola grzejne podłączone do tej samej fazy.
- Funkcja włącza się, gdy łączna moc pól grzejnych podłączonych do jednej fazy zostanie przekroczona.
- Funkcja zmniejsza moc pozostałych pól grzejnych podłączonych do tej samej fazy.
- Wskazanie dla pól o zmniejszonej mocy grzania zmienia się w zakresie dwóch poziomów.

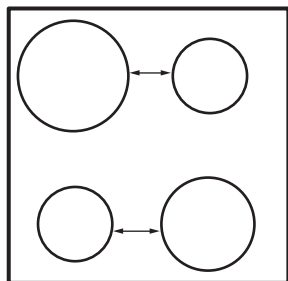

7. PŁYTA GRZEJNA – WSKAZÓWKI I PORADY



OSTRZEŻENIE!
Patrz rozdział dotyczący bezpieczeństwa.

7.1 Naczynia



Silne pole elektromagnetyczne generowane przez indukcyjne pole grzejne nagrzewa naczynie w bardzo krótkim czasie.



Do gotowania na indukcyjnych polach grzejnych należy używać wyłącznie odpowiednich naczyń kuchennych

Materiał, z którego wykonane są naczynia

- **odpowiedni:** żeliwo, stal, stal emaliowana, stal nierdzewna, dno wielowarstwowe (z odpowiednim oznaczeniem producenta).

- **nieodpowiedni:** aluminium, miedź, mosiądz, szkło, ceramika, porcelana.

Naczynie nadaje się do gotowania na płycie indukcyjnej, jeśli:

- możliwe jest szybkie zagotowanie wody w naczyniu postawionym na polu grzejnym ustawionym na maksymalną moc;
- magnes przywiera do dna naczynia.



Dno naczynia powinno być możliwie jak najgrubsze i płaskie.
Przed ustawieniem naczynia na powierzchni płyty grzejnej należy upewnić się że jego spód jest czysty i suchy.

Wymiary naczyń

Indukcyjne pola grzejne dostosowują się automatycznie do wielkości dna naczyń.

Sprawność pola grzejnego zależy od średnicy dna naczynia. Naczynie o średnicy dna mniejszej niż minimalna pochłania tylko część energii generowanej przez pole grzejne.

7.2 Minimalna średnica naczynia

Pole grzejne	Minimalna średnica naczynia (mm)
Lewe tylne	110
Prawe tylne	90
Prawe przednie	100
Lewe przednie	90

7.3 Odgłosy podczas pracy

Jeżeli słycać:

- odgłos trzaskania: naczynie jest wykonane z różnych materiałów (konstrukcja wielowarstwowa).

- gwizd: pole grzejne jest ustawione na wysoką moc grzania, a naczynie jest wykonane z różnych materiałów (konstrukcja wielowarstwowa).
 - odgłos brzęczenia: ustawiono wysoką moc grzania.
 - odgłos klikania: odbywa się przełączanie obwodów elektrycznych.
 - odgłos syczenia, brzęczenia: uruchomiony jest wentylator.
- grzejne nie jest liniowa. Zwiększenie mocy grzania nie powoduje proporcjonalnego zwiększenia poboru mocy. Przy ustawieniu średniej mocy grzania pole grzejne wykorzystuje mniej niż połowę swojej mocy.



Dane przedstawione w tabeli mają wyłącznie charakter orientacyjny.

Opisane odgłosy są normalnym zjawiskiem i nie świadczą o usterce urządzenia.

7.4 Przykłady zastosowania w gotowaniu

Zależność między ustawieniem mocy grzania a poborem mocy przez pole

Ustawienie mocy grzania	Zastosowanie:	Czas (min)	Wskazówki
1	Podtrzymywanie temperatury ugotowanych potraw.	zależnie od potrzeb	Przykryć naczynie.
1 - 2	Sos holenderski, roztapianie: masła, czekolady, żelatyny.	5 - 25	Mieszać od czasu do czasu.
1 - 2	Ścinanie: puszystych omeletów, smażonych jajek.	10 - 40	Gotować pod przykryciem.
2 - 3	Gotowanie ryżu lub potraw mlecznych, podgrzewanie gotowych potraw.	25 - 50	Dodać co najmniej dwukrotnie więcej płynu niż ryżu. Potrawy mleczne mieszać od czasu do czasu.
3 - 4	Gotowanie na parze warzyw, ryb, mięsa.	20 - 45	Dodać kilka łyżek wody.
4 - 5	Gotowanie ziemniaków na parze.	20 - 60	Użyć maksymalnie $\frac{1}{4}$ l wody na 750 g ziemniaków.
4 - 5	Gotowanie większej ilości składników, potraw duszonych i zup.	60 - 150	Do 3 litrów wody + składniki.
6 - 7	Delikatne smażenie: eskałopków, cordon bleu z cielęciny, kotletów, bryzoli, kiełbasek, wątróbki, zasmażek, jajek, naleśników, pączków.	zależnie od potrzeb	Obrócić po upływie połowy czasu.

Ustawienie mocy grzania	Zastosowanie:	Czas (min)	Wskazówki
7 - 8	Intensywne smażenie np. placków ziemniaczanych, polędwicy, steków.	5 - 15	Obrócić po upływie połowy czasu.
9	Gotowanie wody, gotowanie makaronu, obsmażanie mięsa (gulasz, mięso duszone w sosie własnym), smażenie frytek.		
	Gotowanie dużej ilości wody. Funkcja PowerBoost jest włączona.		

8. PŁYTA GRZEJNA – KONSERWACJA I CZYSZCZENIE



OSTRZEŻENIE!
Patrz rozdział dotyczący bezpieczeństwa.

8.1 Informacje ogólne

- Czyścić płytę grzejną po każdym użyciu.
- Zawsze używać naczyń z czystym dnem.
- Zarysowania lub ciemne plamy na powierzchni nie mają wpływu na działanie płyty grzejnej.
- Stosować odpowiednie środki przeznaczone do czyszczenia powierzchni płyty grzejnej.
- Używać specjalnego skrobaka do szkła.

8.2 Czyszczenie płyty grzejnej

- **Usuwać natychmiast:** stopiony plastik, folię, cukier oraz zabrudzenia

z potraw zawierających cukier. W przeciwnym razie zabrudzenia mogą spowodować uszkodzenie płyty grzejnej. Uważać, aby się nie oparzyć. Użyć specjalnego skrobaka, przykładając go pod ostrym kątem do szklanej powierzchni i przesuwając po niej ostrzem.

- **Usunąć, gdy płyta grzejna wystarczająco ostygnie:** ślady osadu kamienia i wody, plamy tłuszczu, metaliczne odbarwienia. Przetrzeć płytę grzejną wilgotną szmatką z dodatkiem delikatnego detergentu. Po wyczyszczeniu wytrzeć płytę grzejną do sucha miękką szmatką.
- **Usuwanie metalicznych, połyskliwych przebarwień:** użyć wodnego roztworu octu i wyczyścić szklaną powierzchnię wilgotną szmatką.

9. PIEKARNIK – CODZIENNA EKSPLOATACJA



OSTRZEŻENIE!
Patrz rozdział dotyczący bezpieczeństwa.

9.1 Włączanie i wyłączenie piekarnika

1. Obrócić pokrętko wyboru funkcji piekarnika w celu wybrania żądanej funkcji.

2. Obrócić pokrętko regulacji temperatury, aby wybrać temperaturę.

Kontrolka włącza się, gdy piekarnik pracuje.

3. Aby wyłączyć piekarnik, należy obrócić pokrętko wyboru funkcji piekarnika i temperatury do położenia wyłączenia.

9.2 Termostat bezpieczeństwa









Nieprawidłowe działanie piekarnika lub uszkodzone podzespoły mogą spowodować niebezpieczne przegrzanie urządzenia. Aby temu zapobiec, piekarnik wyposażono w termostat bezpieczeństwa, który w razie potrzeby wyłącza zasilanie. Po obniżeniu



temperatury piekarnik automatycznie włączy się ponownie.

9.3 Wentylator chłodzący

Podczas pracy piekarnika wentylator chłodzący włącza się automatycznie, aby utrzymywać powierzchnie piekarnika w niskiej temperaturze.

9.4 Funkcje piekarnika

Symbol	Funkcje piekarnika	Zastosowanie
0	Położenie wyłączenia	Piekarnik jest wyłączony.
	Oświetlenie piekarnika	Umożliwia włączenie oświetlenia, gdy nie włączono funkcji pieczenia.
	PlusSteam	Do zwiększenia wilgotności podczas pieczenia. Do uzyskania odpowiedniego koloru i chrupiącej skórki podczas pieczenia. Do zapewnienia soczystości podczas odgrzewania. Do pasteryzowania owoców i warzyw.
	Delikatne pieczenie konwekcyjne	Do przyrządzania delikatnych, soczystych pieczeni lub do suszenia owoców i warzyw.
	Dolna grzałka	Do pieczenia ciast z kruchym spodem.
	Pieczenia tradycyjne	Do pieczenia i opiekania potraw na jednym poziomie piekarnika.
	Szybkie grillowanie	Do grillowania płaskich potraw w dużych ilościach i do opiekania pieczywa.
	Turbo grill	Do pieczenia większych kawałków mięsa lub drobiu z kością na jednym poziomie piekarnika. Do przyrządzania zapiekanek i przyrumieniania.
	Pieczenie konwekcyjne	Do pieczenia mięsa lub do pieczenia mięsa i ciast wymagających jednakowej temperatury, na więcej niż jednym poziomie, bez przenikania zapachów.

Symbol	Funkcje piekarnika	Zastosowanie
	Pieczenie parowe	Funkcja zapewnia oszczędność energii podczas pieczenia. Wskazówki dotyczące pieczenia – patrz rozdział „Wskazówki i porady”, Pieczenie parowe. Drzwi piekarnika powinny być zamknięte podczas pieczenia, tak aby działanie funkcji nie było zakłócanie, a piekarnik działał z najwyższą możliwą wydajnością energetyczną. Podczas używania tej funkcji temperatura w komorze może się różnić od temperatury ustawionej. Można zmniejszyć moc grzania. Ogólne zalecenia dotyczące oszczędzania energii znajdują się w rozdziale „Wydajność energetyczna”, Oszczędzanie energii. Funkcji tej użyto do zapewnienia zgodności z klasą energetyczną urządzenia zgodnie z normą EN 60350-1.
	AirFry / Termoobieg	Do smażenia potraw na mniejszej ilości oleju lub bez papieru do pieczenia. Do takich potraw, jak frytki lub pizza. Do jednoczesnego pieczenia na dwóch poziomach i do suszenia żywności. Ustawić temperaturę o 20-40°C niższą niż dla funkcji Pieczenia tradycyjne.
	Rozmrażanie	Do rozmrażania żywności (warzyw i owoców). Czas rozmrażania uzależniony jest od ilości i grubości mrożonej potrawy.

9.5 Włączanie funkcji: PlusSteam

Funkcja ta służy zwiększeniu wilgotności podczas pieczenia.



OSTRZEŻENIE!

Zagrożenie oparzeniem i uszkodzeniem urządzenia.

Wydostająca się para może wywołać poparzenia:

- Nie otwierać drzwi urządzenia, gdy włączona jest funkcja: PlusSteam.
- Ostrożnie otwierać drzwi urządzenia po użyciu funkcji: PlusSteam.





Patrz rozdział „Wskazówki i porady”.

1. Otworzyć drzwi piekarnika.
2. Napełnić wnękę komory wodą z kranu.

Maksymalna pojemność wnęki komory wynosi 250 ml.

Wnękę komory należy napełniać wodą, tylko gdy piekarnik jest zimny.

3. Wybrać funkcję: PlusSteam  .
4. Nacisnąć przycisk dodatkowej pary .

Przycisk dodatkowej pary działa tylko wraz z funkcją: PlusSteam.

Włączy się wskaźnik.

5. Obrócić pokrętko regulacji temperatury w celu wybrania żądanej temperatury.
6. Włożyć potrawę do urządzenia i zamknąć drzwi piekarnika.



UWAGA!

Wnęki komory nie należy napełniać wodą podczas pieczenia lub gdy piekarnik jest gorący.

7. Aby wyłączyć urządzenie, nacisnąć przycisk dodatkowej pary  i

obrócić pokrętkę wyboru funkcji piekarnika oraz pokrętkę regulacji temperatury do położenia wyłączenia.

Wskaźnik przycisku dodatkowej pary zgaśnie.

8. Usunąć wodę z wnętrza komory.



OSTRZEŻENIE!

Przed usunięciem wody z wnętrza komory należy upewnić się, że urządzenie ostygło.

10. PIEKARNIK – FUNKCJE ZEGARA

10.1 Wyświetlacz

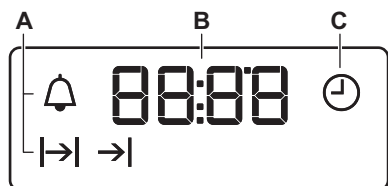

- A. Funkcje zegara
- B. Zegar
- C. Funkcja zegara







10.2 Przyciski

Przycisk	Funkcja	Opis
—	MINUS	Ustawianie czasu.
🕒	ZEGAR	Ustawianie funkcji zegara.
+	PLUS	Ustawianie czasu.
🔥	Dodatkowa para	Aby włączyć funkcję: PlusSteam.





10.3 Tabela funkcji zegara

Funkcja zegara	Zastosowanie
🕒	AKTUALNA GODZINA Ustawianie, zmienianie lub sprawdzanie aktualnej godziny.
→	CZAS Ustawianie czasu pracy urządzenia.
→	KONIEC Ustawianie czasu wyłączenia urządzenia.
→ →	CZAS OPÓŹNIENIA Łączy funkcje CZAS i KONIEC.
🕒	MINUTNIK Ustawianie czasu odliczania. Funkcja nie ma wpływu na działanie urządzenia. MINUTNIK można ustawić w dowolnej chwili – również wtedy, gdy urządzenie jest wyłączone.

10.4 Ustawianie funkcji CZAS

1. Ustawić funkcję piekarnika i temperaturę piekarnika.
 2. Nacisnąć , aż  zacznie migać.
 3. Nacisnąć  lub , aby ustawić funkcję CZAS.
- Na wyświetlaczu widoczne jest wskazanie .
4. Gdy upłynie czas pieczenia, będzie migać  i zostanie wyemitowany sygnał dźwiękowy. Urządzenie wyłączy się automatycznie.
 5. Nacisnąć dowolny przycisk, aby wyłączyć sygnał dźwiękowy.
 6. Obrócić pokrętko wyboru funkcji piekarnika i pokrętko regulacji temperatury w położenie wyłączenia.

10.5 Ustawianie funkcji KONIEC









1. Ustawić funkcję piekarnika i temperaturę piekarnika.
2. Nacisnąć , aż  zacznie migać.
3. Nacisnąć  lub , aby ustawić czas.

Na wyświetlaczu widoczne jest wskazanie .





4. Gdy upłynie czas pieczenia, będzie migać  i zostanie wyemitowany sygnał dźwiękowy. Urządzenie wyłączy się automatycznie.
5. Nacisnąć dowolny przycisk, aby wyłączyć sygnał dźwiękowy.
6. Obrócić pokrętko wyboru funkcji piekarnika i pokrętko regulacji temperatury w położenie wyłączenia.

10.6 Ustawianie CZASU OPÓŹNIENIA



1. Ustawić funkcję piekarnika i temperaturę piekarnika.

2. Nacisnąć , aż  zacznie migać.
3. Nacisnąć  lub , aby ustawić funkcję CZAS.
4. Nacisnąć .
5. Nacisnąć  lub , aby ustawić funkcję KONIEC.
6. Nacisnąć , aby potwierdzić. Urządzenie włączy się później automatycznie, będzie działać przez czas ustawiony w funkcji CZAS i zakończy pracę o godzinie ustawionej w funkcji KONIEC. O ustawionej godzinie zostanie wyemitowany sygnał dźwiękowy.
7. Urządzenie wyłączy się automatycznie. Nacisnąć dowolny przycisk, aby wyłączyć sygnał dźwiękowy.
8. Obrócić pokrętko wyboru funkcji piekarnika i pokrętko regulacji temperatury w położenie wyłączenia.

10.7 Ustawianie MINUTNIKA

1. Nacisnąć , aż  zacznie migać.
 2. Nacisnąć  lub , aby ustawić żądany czas.
- Minutnik uruchomi się automatycznie po 5 sekundach.
3. Gdy upłynie ustawiony czas, zostanie wyemitowany sygnał dźwiękowy. Nacisnąć dowolny przycisk, aby wyłączyć sygnał dźwiękowy.
 4. Ustawić pokrętko funkcji piekarnika i pokrętko temperatury w położeniu włączenia.

10.8 Anulowanie funkcji zegara

1. Nacisnąć kilkakrotnie , aż zacznie migać wskaźnik żądanej funkcji.
2. Nacisnąć i przytrzymać przycisk . Funkcja zegara wyłączy się po kilku sekundach.

11. PIEKARNIK – KORZYSTANIE Z AKCESORIÓW



OSTRZEŻENIE!

Patrz rozdział dotyczący bezpieczeństwa.

11.1 Wkładanie akcesoriów

Ruszt:

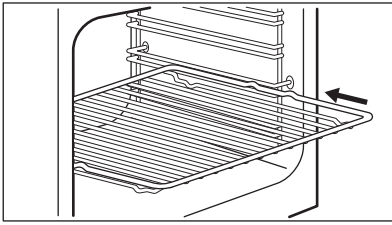

Wsunąć ruszt między prowadnice blachy na wybranym poziomie piekarnika.

Blacha:

- i** Nie dosuwać blachy do pieczenia do tylnej ścianki w komorze. Uniemożliwia to obieg powietrza wokół blachy. Żywność może się przypalić, szczególnie w tylnej części blachy.

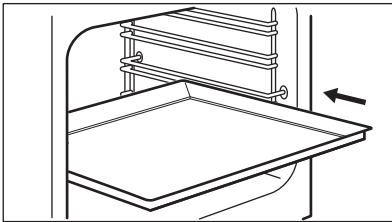

Wsunąć blachę do pieczenia lub głęboką blachę między prowadnice jednego z poziomów. Sprawdzić, czy nie dotyka tylnej ścianki piekarnika.

Ruszt wraz z głęboką blachą:

Wsunąć głęboką blachę między prowadnice blachy, a ruszt między prowadnice powyżej.

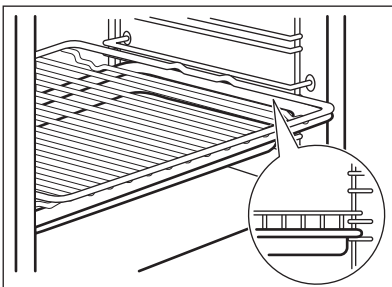

Blacha AirFry:

Umieścić blachę AirFry na drugim poziomie piekarnika. Umieścić blachę do pieczenia na pierwszym poziomie piekarnika.

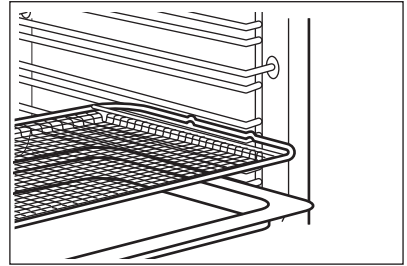

11.2 Prowadnice teleskopowe

- i** Prowadnice teleskopowe można umieścić na innych poziomach (z wyjątkiem poziomu 4).

Zakładanie prowadnic teleskopowych

1. Obrócić prowadnicę teleskopową o około 90°.
2. Wsunąć zatrzask znajdujący się na końcu prowadnicy teleskopowej na prowadnicę blachy. Należy upewnić się, że prowadnica jest umieszczona po właściwej stronie piekarnika.

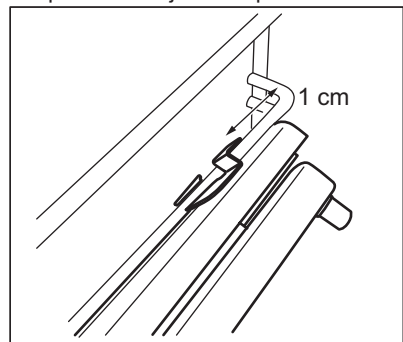

3. Obrócić prowadnicę we właściwe położenie. Ogranicznik znajdujący się na jednym końcu prowadnicy teleskopowej musi być skierowany do góry.
4. Całkowicie dosunąć prowadnicę do tylnej ścianki piekarnika.

5. Docisnąć przednią część prowadnicy teleskopowej do prowadnicy blachy. Słyszalne kliknięcie oznacza prawidłowe zablokowanie zatrzasku z przodu prowadnicy.
6. Wykonać te same czynności w celu zamontowania drugiej prowadnicy teleskopowej. Należy sprawdzić, czy obie prowadnice teleskopowe są umieszczone na tym samym poziomie.

Zdejmowanie prowadnic teleskopowych

1. Nacisnąć i przytrzymać zatrzask z przodu prowadnicy teleskopowej.

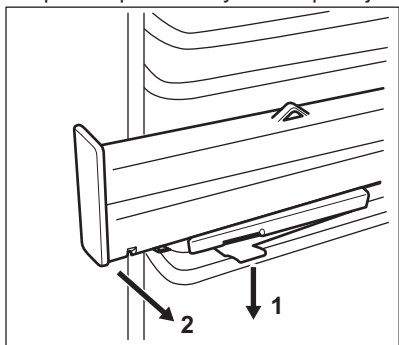

2. Odciągnąć przednią część prowadnicy teleskopowej od prowadnicy blachy.
3. Obrócić prowadnicę teleskopową o około 90°.
4. Wyjąć tylną część prowadnicy teleskopowej z prowadnicy blachy.
5. Wykonać te same czynności w celu wyjęcia drugiej prowadnicy teleskopowej.

11.3 Prowadnice teleskopowe – wkładanie akcesoriów

Prowadnice teleskopowe ułatwiają wkładanie i wyjmowanie akcesoriów.



UWAGA!

Nie myć prowadnic teleskopowych w zmywarce. Nie smarować prowadnic teleskopowych.



UWAGA!

Przed zamknięciem drzwi upewnić się, że prowadnice teleskopowe całkowicie wsunięto do wnętrza piekarnika.

Ruszt:

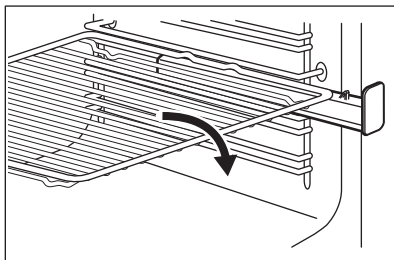

Głęboka blacha:

Umieścić głęboką blachę na prowadnicach teleskopowych.

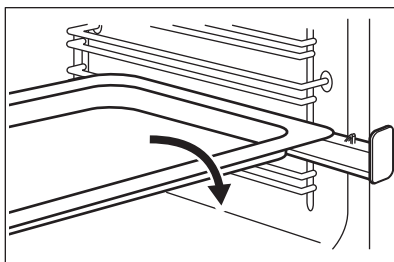

Ruszt wraz z głęboką blachą:

Umieścić ruszt wraz z głęboką blachą na prowadnicy teleskopowej.

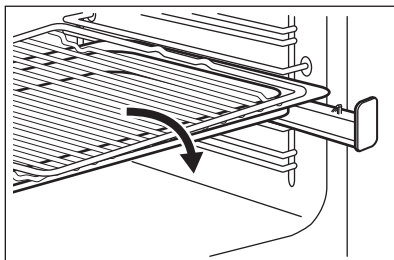

12. PIEKARNIK – WSKAZÓWKI I PORADY



OSTRZEŻENIE!

Patrz rozdział dotyczący bezpieczeństwa.



Temperatury i czasy pieczenia podane w tabelach mają wyłącznie charakter orientacyjny. Zależą one od przepisu, jakości oraz ilości użytych składników.

12.1 Informacje ogólne

Urządzenie ma cztery poziomy piekarnika. Poziomy umieszczenia potraw liczy się od dołu.

Urządzenie wyposażono w specjalny układ obiegu powietrza oraz stałej recyrkulacji pary. System ten, dzięki obecności pary, umożliwia przygotowanie delikatnych potraw z chrupiącą skórką. Zmniejsza on do minimum czas pieczenia i zużycie energii.

Wewnątrz urządzenia lub na szklanych drzwiach może skraplać się wilgoć. Jest to normalne zjawisko. Otwierając drzwi podczas pieczenia, należy zawsze odsunąć się od urządzenia. Aby ograniczyć zjawisko skraplania pary wodnej, należy uruchamiać urządzenie na 10 minut przed rozpoczęciem pieczenia.

Wycierać nadmiar wilgoci po każdym użyciu urządzenia.

Podczas pieczenia nie należy kłaść przedmiotów bezpośrednio na dnie urządzenia ani zakrywać jego elementów folią aluminiową. Może to wpłynąć na efekty pieczenia i spowodować uszkodzenie emaliowanej powłoki.

12.2 Pieczenie ciast

Do pierwszego pieczenia ustawić niższą temperaturę.

Piekąc ciasta na więcej niż jednym poziomie, można wydłużyć czas pieczenia o 10-15 minut.

Ciasta i ciastka na różnych poziomach nie zawsze przyrumienią się równomiernie. Nie ma potrzeby zmiany ustawienia temperatury w takim przypadku. W trakcie pieczenia produkty przyrumienią się równomiernie.

Blachy mogą odkształcać się podczas pieczenia. Po ostygnięciu blach odkształcenia znikną.

12.3 Pieczenie ciast

Drzwi piekarnika nie należy otwierać przed upływem co najmniej 3/4 ustawionego czasu pieczenia.

Jeśli wykorzystywane są dwie blachy do pieczenia jednocześnie należy pozostawić jeden pusty poziom między nimi.

12.4 Pieczenie mięsa i ryb

Do pieczenia bardzo tłustych potraw należy używać głębokiej blachy, aby nie dopuścić do trwałego zabrudzenia piekarnika.

Po upieczeniu mięsa należy odczekać około 15 minut przed jego pokrojeniem, aby nie wyciekły soki.

Aby uniknąć nadmiaru dymu w piekarniku podczas pieczenia, należy do głębokiej blachy wlać nieco wody. Aby zapobiec gromadzeniu się dymu, należy dolewać wodę za każdym razem, gdy wyparuje.

12.5 Czasy pieczenia

Czasy pieczenia zależą od rodzaju potrawy, jej konsystencji oraz ilości.

W początkowym okresie należy kontrolować wyniki pieczenia. Pozwoli to odnaleźć najlepsze ustawienia (mocy grzania, czasu pieczenia itp.) dla posiadanych naczyń, przepisów i ilości potraw pieczonych przy użyciu omawianego urządzenia.

12.6 PlusSteam +

Patrz „Włączanie funkcji: PlusSteam”



Wnękę komory należy napełniać wodą przed wstępnym nagraniem, tylko gdy piekarnik jest zimny.

Wypieki

Produkt	Woda we wgłębieniu komory (ml)	Temperatura (°C)	Czas (min)	Poziom piekarnika	Akcesoria
Biały chleb ¹⁾	100	180	35 - 40	2	Użyć blachy do pieczenia.
Bułki ¹⁾	100	200	20 - 25	2	Użyć blachy do pieczenia.
Pizza domowa ¹⁾	100	230	10 - 20	1	Użyć blachy do pieczenia.
Focaccia ¹⁾	100	190 - 210	20 - 25	1	Użyć blachy do pieczenia.
Ciastka, babeczki, croissanty ¹⁾	100	150 - 180	10 - 20	2	Użyć blachy do pieczenia.
Ciasto ze śliwkami, szarlotka, bułki z cytrymonem ¹⁾	100	180	20	2	Użyć foremki do ciasta.

¹⁾ Przed rozpoczęciem pieczenia należy nagrzewać wstępnie piekarnik przez 5 minut.

Potrawy mrożone

Produkt	Woda we wgłębieniu komory (ml)	Temperatura (°C)	Czas (min)	Poziom piekarnika	Akcesoria
Pizza mrożona ¹⁾	150	200 - 210	10 - 20	2	Użyć rusztu.
Croissanty mrożone ¹⁾	150	160 - 170	25 - 30	2	Użyć blachy do pieczenia.

¹⁾ Przed rozpoczęciem pieczenia należy nagrzewać wstępnie piekarnik przez 10 minut.

Ponowne przygotowanie potraw

Produkt	Woda we wgłębieniu komory (ml)	Temperatura (°C)	Czas (min)	Poziom piekarnika	Aksesoria
Biały chleb	100	110	15 - 25	2	Użyć blachy do pieczenia.
Bułki	100	110	10 - 20	2	Użyć blachy do pieczenia.
Pizza domowa	100	110	15 - 25	2	Użyć blachy do pieczenia.
Focaccia	100	110	10 - 20	2	Użyć blachy do pieczenia.
Warzywa	100	110	15 - 25	2	Użyć blachy do pieczenia.
Ryż	100	110	15 - 25	2	Użyć blachy do pieczenia.
Makaron	100	110	15 - 25	2	Użyć blachy do pieczenia.
Mięso	100	110	15 - 25	2	Użyć blachy do pieczenia.

Pieczenie mięs

Produkt	Woda we wgłębieniu komory (ml)	Temperatura (°C)	Czas (min)	Poziom piekarnika	Aksesoria
Pieczeń wieprzowa	200	180	65 - 80	2	Użyć rusztu z blachą do pieczenia.
Pieczeń wołowa	200	200	50 - 60	2	Użyć rusztu z blachą do pieczenia.
Kurczak	200	210	60 - 80	2	Użyć rusztu z blachą do pieczenia.
Indyk pieczony	200	200	70 - 90	2	Użyć rusztu z blachą do pieczenia.

12.7 Pasteryzowanie   + **OSTRZEŻENIE!**

Występuje zagrożenie oparzeniem i uszkodzenia urządzenia.

- Należy stosować wyłącznie słoiki do pasteryzowania o tych samych rozmiarach.
- Umieszczać na blasze do pieczenia ciasta nie więcej niż sześć półlitrowych słoików wekowych.
- Napełnić słoiki równomiernie do wysokości 1 cm od góry słoika.

- Założyć nakrętki, ale nie dokręcać ich szczelnie.
- Słoiki nie mogą się stykać.
 - Wlać 1/2 litra wody do blachy do pieczenia oraz 1/4 wody do wnętrza komory, aby zapewnić odpowiedni poziom wilgotności w piekarniku.
 - Wybrać funkcję PlusSteam i ustawić odpowiednią temperaturę, korzystając z poniższej tabeli.
 - Słoiki można zamknąć hermetycznie tylko, gdy funkcja jest wyłączona.

Owoce jagodowe

Produkt	Temperatura (°C)	Czas (min)	Poziom piekarnika	Aksesoria
Truskawki / Jagody leśne / Maliny	160	25 - 30	1	Użyć blachy do pieczenia.

Owoce pestkowe

Produkt	Temperatura (°C)	Czas (min)	Poziom piekarnika	Aksesoria
Gruszki / Pigwy / Śliwki	160	35 - 40	1	Użyć blachy do pieczenia.

Miękkie warzywa

Produkt	Temperatura (°C)	Czas (min)	Poziom piekarnika	Aksesoria
Cukinia / Bakłażan / Cebula / Pomidory	160	30 - 35	1	Użyć blachy do pieczenia.

Warzywa marynowane

Produkt	Temperatura (°C)	Czas (min)	Poziom piekarnika	Aksesoria
Marchew / Pikle / Rzepa / Seler	160	35 - 45	1	Użyć blachy do pieczenia.

12.8 Delikatne pieczenie konwekcyjne

suszenie

Produkt	Temperatura (°C)	Czas (godz.)	Poziom piekarnika	
			1 poziomy	2 poziomy
Warzywa				
Fasola	60 - 70	7 - 9	2	1 / 3
Krażki papryki	60 - 70	10 - 12	2	1 / 3

Produkt	Temperatura (°C)	Czas (godz.)	Poziom piekarnika	
			1 poziom	2 poziomy
Warzywa (kwaśne)	60 - 70	9 - 11	2	1 / 3
Krojone grzyby	50 - 60	13 - 15	2	1 / 3
Zioła	40 - 50	3 - 5	2	1 / 3
Owoce				
Półwki śliwek	60 - 70	11 - 13	2	1 / 3
Półwki moreli	60 - 70	9 - 11	2	1 / 3
Krojone jabłka	60 - 70	6 - 8	2	1 / 3
Krojone gruszki	60 - 70	7 - 10	2	1 / 3

Termoobieg (niska temp.)

Produkt	Ilość (kg)	Przyrumienianie z każdej strony (min)	Temperatura (°C)	Poziom piekarnika	Czas (min)
Wołowina					
Filet, średnio wypieczony	1.0 - 1.5	2	80 - 100	2	60 - 90
Pieczeń wołowa (średnio wypieczona)	1.5 - 2.0	4	80 - 100	2	160 - 200
Cielęcina					
Filet, lekko wypieczony	1.0 - 1.5	2	80 - 100	2	50 - 90
Karczek, w jednym kawałku	1.5 - 2.0	4	80 - 100	2	100 - 160
Pieczeń cielęcą, średnio wypieczona	1.5 - 2.0	4	80 - 100	2	100 - 160
Wieprzowina					
Filet, lekko wypieczony	1.0 - 1.5	2	80 - 100	2	60 - 100
Karczek, w jednym kawałku	1.5 - 2.0	4	80 - 100	2	100 - 160

Produkt	Ilość (kg)	Przyru- mienie z każdej strony (min)	Temperatura (°C)	Poziom piekarni- ka	Czas (min)
Pieczeń wie- przowa, średnio wypieczona	1.5 - 2.0	4	80 - 100	2	100 - 160

12.9 Pieczenia tradycyjne

Pieczenie ciast

Produkt	Temperatura (°C)	Czas (min)	Poziom pie- karnika
Cienkie ciasto	160 - 170	25 - 35	2
Ciasto drożdżowe z jabłkami	170 - 190	45 - 55	3
Ciasto w głębokiej blasze	170 - 180	35 - 45	2
Ciasto z kruszonką	170 - 190	50 - 60	3
Sernik	170 - 190	60 - 70	2
Chleb wiejski	190 - 210	50 - 60	2
Rumuński biszkopt	165 - 175	35 - 45	2
Rumuński biszkopt tradycyjny	165 - 175	35 - 45	2
Drożdżówki	180 - 200	15 - 25	2
Rolada biszkoptowa	150 - 170	15 - 25	2
Quiche Lorraine	215 - 225	45 - 55	2

Pieczenie mięs

Produkt	Temperatura (°C)	Czas (min)	Poziom pie- karnika
Kurczak, połówka	210 - 230	35 - 50	2
Pieczone kotlety wieprzowe	190 - 210	30 - 35	3
Ryba, w całości	200 - 220	40 - 70	2

12.10 Szybkie grillowanie

Produkt	Temperatura (°C)	Czas (min)	Poziom pie- karnika
Kurczak, połówka	230	50 - 60	2
Pieczone kotlety wieprzowe	230	40 - 50	3

Produkt	Temperatura (°C)	Czas (min)	Poziom piekarnika
Grillowany bekon	250	17 - 25	2
Kiełbaski	250	20 - 30	2
Befszyk: średnio wypieczony	230	25 - 35	2

12.11 Turbo grill

Produkt	Temperatura (°C)	Czas (min)	Poziom piekarnika
Kurczak, połówka	200	50 - 60	2
Kurczak	250	55 - 60	2
Skrzydółka z kurczaka	230	30 - 40	2
Pieczone kotlety wieprzowe	230	40 - 50	2
Befszyk: dobrze wypieczony	250	35 - 40	2

12.12 Pieczenie konwekcyjne

Pieczenie ciast

Produkt	Temperatura (°C)	Czas (min)	Poziom piekarnika
Nadziewane ciasto drożdżowe	150 - 160	20 - 30	2
Biszkopt królowej Wiktorii	170 - 190	30 - 40	2
Tarta jabłkowa	180 - 200	35 - 45	2
Keks	150 - 160	40 - 50	2
Tort biszkoptowy	170 - 190	50 - 60	2
Beza	110 - 120	30 - 40	2
Zapiekanka ziemniaczana	180 - 200	40 - 50	2
Lasagne	170 - 190	30 - 50	2
Zapiekany makaron	170 - 190	50 - 60	2
Pizza	190 - 200	25 - 35	2

Pieczenie mięs

Produkt	Temperatura (°C)	Czas (min)	Poziom piekarnika
Kurczak, cały	200 - 220	55 - 65	2
Pieczeń wieprzowa	170 - 180	45 - 50	2

12.13 Pieczenie parowe 

Produkt	Temperatura (°C)	Czas (min)	Poziom piekarnika	Aksesoria
Chleb i pizza				
Drożdżówki	190	25 - 30	2	blacha do pieczenia ciasta lub głęboka blacha
Butki	200	40 - 45	2	blacha do pieczenia ciasta lub głęboka blacha
Mrożona pizza 350 g	190	25 - 35	2	ruszt
Ciastka na blasze do pieczenia				
Rolada biszkoptowa	180	20 - 30	2	blacha do pieczenia ciasta lub głęboka blacha
Brownie	180	35 - 45	2	blacha do pieczenia ciasta lub głęboka blacha
Ciasta w foremce				
Suflet	210	35 - 45	2	sześć ceramicznych kokilek na ruszcie
Biszkoptowy spód tarty	180	25 - 35	2	forma do tarty na ruszcie
Biszkopt	150	35 - 45	2	foremka do ciasta na ruszcie
Ryby				
Ryby w woreczkach 300 g	180	25 - 35	2	blacha do pieczenia ciasta lub głęboka blacha
Cała ryba 200 g	180	25 - 35	2	blacha do pieczenia ciasta lub głęboka blacha
Filet rybny 300 g	180	30 - 40	2	blacha do pieczenia pizzy na ruszcie
Mięso				
Mięso w woreczku 250 g	200	35 - 45	2	blacha do pieczenia ciasta lub głęboka blacha

Produkt	Temperatura (°C)	Czas (min)	Poziom piekarnika	Akcesoria
Szaszłyki mięsne 500 g	200	30 - 40	2	blacha do pieczenia ciasta lub głęboka blacha
Małe wypieki				
Ciasteczka	170	25 - 35	2	blacha do pieczenia ciasta lub głęboka blacha
Makaroniki	170	40 - 50	2	blacha do pieczenia ciasta lub głęboka blacha
Babeczki	180	30 - 40	2	blacha do pieczenia ciasta lub głęboka blacha
Chrupkie pieczywo	160	25 - 35	2	blacha do pieczenia ciasta lub głęboka blacha
Ciasteczka kruche	140	25 - 35	2	blacha do pieczenia ciasta lub głęboka blacha
Tartaletki	170	20 - 30	2	blacha do pieczenia ciasta lub głęboka blacha
Wegetariańskie				
Mieszanka warzywna w woreczku 400 g	200	20 - 30	2	blacha do pieczenia ciasta lub głęboka blacha
Omlot	200	30 - 40	2	blacha do pieczenia pizzy na ruszcie
Warzywa na blasze 700 g	190	25 - 35	2	blacha do pieczenia ciasta lub głęboka blacha

12.14 Termoobieg

Pieczenie ciast

Produkt	Temperatura (°C)	Czas (min)	Poziom piekarnika
Cienkie ciasto	140 - 160	40 - 50	1 + 3
Drożdżówki	190 - 210	10 - 20	1 + 3
Beza	100 - 120	55 - 65	1 + 3
Babka piaskowa	150 - 170	20 - 30	1 + 3
Pizza	200 - 220	35 - 45	1 + 3

12.15 AirFry

Produkty piekarnicze

Produkt	Ilość	Temperatura (°C)	Czas (min)	Poziom piekarnika
Croissanty, mrożone	ok. 350 g	180 - 220	15 - 30	2
Ciasto francuskie, mrożone	ok. 400 g	180 - 220	15 - 35	2
Ciasto francuskie, świeże	ok. 300 g	180 - 220	15 - 35	2
Pizza, mrożona	ok. 340 g	180 - 220	20 - 35	2

Produkty z ziemniaków

Produkt	Ilość	Temperatura (°C)	Czas (min)	Poziom piekarnika
Frytki, mrożone	ok. 650 g	180 - 220	20 - 30	2
Frytki grube, mrożone	ok. 600 g	180 - 220	20 - 30	2
Pieczone ćwiartki ziemniaków, mrożone	ok. 650 g	180 - 220	15 - 25	2
Krokiety	ok. 450 g	180 - 220	15 - 30	2

Świeże warzywa

Produkt	Ilość	Temperatura (°C)	Czas (min)	Poziom piekarnika
Plastry cukinii, świeże ¹⁾	ok. 500 g	180 - 220	25 - 35	2

¹⁾ dodać 1 łyżeczkę oliwy z oliwek, aby zapobiec przywieraniu

Inne

Produkt	Ilość	Temperatura (°C)	Czas (min)	Poziom piekarnika
Eskałopki, mrożone	ok. 300 g	180 - 220	15 - 25	2
Krewetki w cieście, mrożone	ok. 200 g	180 - 220	15 - 25	2
Krążki z kalmarów, mrożone	ok. 250 g	180 - 220	15 - 25	2
Nuggetsy z kurczaka, mrożone	ok. 300 g	180 - 220	15 - 25	2
Paluszki rybne, mrożone	ok. 500 g	180 - 220	15 - 25	2

12.16 Informacje dla ośrodków przeprowadzających testy

Produkt	Funkcja	Temperatura (°C)	Aksesoria	Poziom piekarnika	Czas (min)
Małe ciasteczka (16 sztuk na blasze)	Pieczenia tradycyjne	160	blacha do pieczenia ciasta	3	20 - 30
Małe ciasteczka (16 sztuk na blasze)	Pieczenie konwekcyjne	150	blacha do pieczenia ciasta	3	20 - 30
Małe ciasteczka (16 sztuk na blasze)	Termoobieg	160	blacha do pieczenia ciasta	1 + 3	30 - 40
Szarlotka (2 formy Ø 20 cm, umieszczone po przekątnej)	Pieczenia tradycyjne	190	ruszt	1	65 - 75
Szarlotka (2 formy Ø 20 cm, umieszczone po przekątnej)	Pieczenie konwekcyjne	180	ruszt	2	70 - 80
Biszkopt beztłuszczowy	Pieczenia tradycyjne	180	ruszt	2	20 - 30
Biszkopt beztłuszczowy	Pieczenie konwekcyjne	160	ruszt	2	25 - 35
Biszkopt beztłuszczowy	Termoobieg	170	ruszt	1 + 3	30 - 40
Ciasteczka maślane / Ciasta przekładane	Pieczenia tradycyjne	140	blacha do pieczenia ciasta	3	15 - 30
Ciasteczka maślane / Ciasta przekładane	Pieczenie konwekcyjne	140	blacha do pieczenia ciasta	3	20 - 30
Ciasteczka maślane / Ciasta przekładane	Termoobieg	140	blacha do pieczenia ciasta	1 + 3	15 - 30
Grzanki	Szybkie grillowanie	250	ruszt	3	5 - 10

Produkt	Funkcja	Temperatura (°C)	Aksesoria	Poziom piekarnika	Czas (min)
Burgery wołowe	Turbo grill	250	ruszt lub głęboka blacha	3	15-20 pierwsza strona; 10-15 druga strona

13. PIEKARNIK – KONSERWACJA I CZYSZCZENIE



OSTRZEŻENIE!

Patrz rozdział dotyczący bezpieczeństwa.

13.1 Uwagi dotyczące czyszczenia

Wyczyścić przód piekarnika miękką ściereczką zwilżoną ciepłą wodą z dodatkiem łagodnego płynu do mycia naczyń.

Do czyszczenia powierzchni metalowych należy stosować łagodny środek czyszczący.

Po każdym użyciu należy oczyścić wnętrze piekarnika. Nagromadzenie się tłuszczu lub resztek potraw może spowodować pożar. Zagrożenie jest większe dla blachy do opiekania.

Po każdym użyciu akcesoriów należy wyczyścić je i pozostawić do wyschnięcia. Do czyszczenia należy użyć miękkiej ściereczki zwilżonej ciepłą wodą z dodatkiem płynu do mycia naczyń. Nie myć akcesoriów w zmywarce (z wyjątkiem blachy AirFry).

Uporczywe zabrudzenia należy usuwać za pomocą specjalnego środka do czyszczenia piekarników. Nie czyścić powłoki katalitycznej środkiem do czyszczenia piekarników.

Aksesoriów nieprzywierających nie wolno czyścić żrącymi środkami, ostrymi przedmiotami ani myć w zmywarce. Mogłyby one uszkodzić powłokę zapobiegającą przywieraniu.

13.2 Czyszczenie blachy AirFry

1. Umieścić blachę AirFry na blasze do pieczenia ciasta.
 2. Wlać gorącą wodę z detergentem i pozostawić w celu namoczenia.
 3. Umyć blachę AirFry gąbką lub usunąć zabrudzenia szczotką.
- Blachę można również myć w zmywarce.

13.3 Piekarniki wykonane ze stali nierdzewnej lub aluminium

Drzwi piekarnika należy czyścić wyłącznie za pomocą wilgotnej ściereczki lub gąbki. Osuszyć miękką ściereczką.

Nie należy używać myjek stalowych, kwasów ani produktów ściernych, ponieważ mogą one uszkodzić powierzchnię piekarnika. Panel sterowania piekarnika należy czyścić stosując się do tych samych zaleceń.

13.4 Czyszczenie wnętrza komory

Procedura czyszczenia ma na celu usunięcie osadu z kamienia z wnętrza komory po zakończeniu pieczenia parowego.



Zaleca się przeprowadzanie procedury czyszczenia co najmniej po każdym 5-10 cyklach działania funkcji: PlusSteam.

1. Nalać 250 ml białego octu do wnętrza komory w dolnej części piekarnika.

Użyć octu maks. 6%, bez dodatku ziół.

2. Zostawić ocet w temperaturze pokojowej na 30 minut, aby rozpuścił osad z kamienia.
3. Wyczyścić wnękę za pomocą ciepłej wody i miękkiej szmatki.

13.5 Wyjmowanie prowadnic blach

Aby wyczyścić piekarnik, należy wyjąć prowadnice blach.



UWAGA!

Podczas wyjmowania prowadnic blach należy zachować ostrożność.

1. Odciągnąć przednią część prowadnic blach od bocznej ścianki.

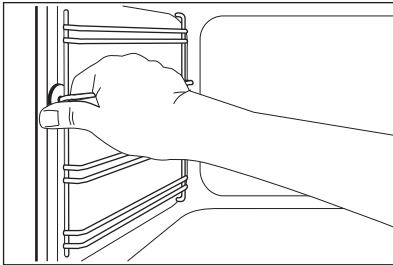

2. Odciągnąć tylną część prowadnic blach od bocznej ścianki i wyjąć je.

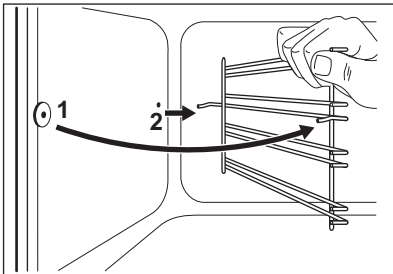

Zamontować akcesoria w odwrotnej kolejności.

13.6 Czyszczenie katalityczne

Komora pokryta powłoką katalityczną podlegają samoczyszczeniu. Pochłania ona tłuszcz.

Przed włączeniem czyszczenia katalitycznego:

- Wyjąć wszystkie akcesoria .
- Umyć dno piekarnika ciepłą wodą z dodatkiem łagodnego detergentu.
- Wyczyścić wewnętrzną szybę drzwi delikatną szmatką zwilżoną w ciepłej wodzie.

1. Włączyć funkcję .
2. Ustawić maksymalną temperaturę i pozostawić włączony piekarnik na 1 godzinę.
3. Wyłączyć piekarnik.
4. Gdy piekarnik ostygnie, wyczyścić komorę miękką wilgotną szmatką. Plamy lub odbarwienie powłoki katalitycznej nie mają wpływu na działanie czyszczenia katalitycznego.

13.7 Wyjmowanie i montaż szyb piekarnika

Wewnętrzne szyby można wyjąć w celu wyczyszczenia. Liczba szyb jest inna dla poszczególnych modeli urządzenia.



OSTRZEŻENIE!

Podczas czyszczenia drzwi piekarnika powinny być lekko uchylone. Całkowicie otwarte drzwi mogą się przypadkowo zamknąć, powodując możliwe uszkodzenia.



OSTRZEŻENIE!

Nie używać urządzenia bez szyb.

1. Otworzyć drzwi tak, aby kąt ich otwarcia wynosił około 30°. Lekko uchylone drzwi zostaną w tym położeniu.

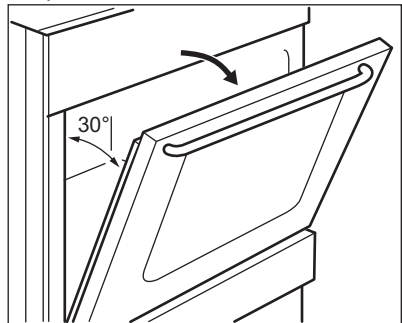

2. Chwycić z obu stron górną listwę drzwi (B) i nacisnąć do środka, aby zwolnić zatrzaski.

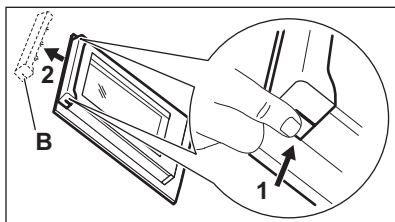

3. Pociągnąć listwę drzwi do przodu, aby ją zdjąć.



OSTRZEŻENIE!

Podczas wyjmowania szyb drzwi piekarnika mogą się zamykać.

4. Przytrzymując szyby drzwi przy górnej krawędzi, po kolei wyciągnąć je do góry.
5. Umyć szybę wodą z płynem do naczyń. Ostrożnie wytrzeć szybę do sucha.

Po umyciu najpierw włożyć szyby, a następnie zamontować drzwi piekarnika. Wykonać powyższe czynności w odwrotnej kolejności. Zamontować najpierw mniejszą szybę, a następnie większą.



UWAGA!

Upewnić się, że wewnętrzna szyba została osadzona prawidłowo.

13.8 Wymywanie szuflady



OSTRZEŻENIE!

Nie przechowywać w szufladzie łatwopalnych produktów (takich jak materiały do czyszczenia, torebki foliowe, rękawice kuchenne, papier czy środki do czyszczenia w aerozolu). Podczas używania piekarnika szuflada może stać się gorąca. Występuje zagrożenie pożarem.

Szufladę pod piekarnikiem można wyjąć w celu wycyszczenia.

1. Wyciągnąć szufladę do oporu.

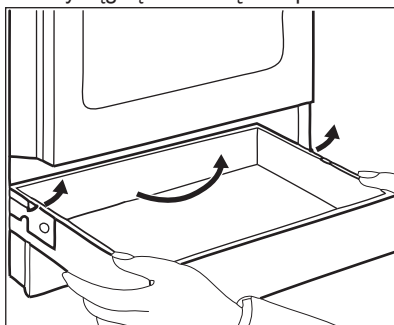

2. Powoli unieść szufladę.
3. Całkowicie wyciągnąć szufladę. Aby włożyć szufladę, należy wykonać powyższe czynności w odwrotnej kolejności.

13.9 Wymiana oświetlenia



OSTRZEŻENIE!

Zagrożenie porażeniem prądem.
Żarówka może być gorąca.

1. Wyłączyć piekarnik. Odczekać, aż piekarnik ostygnie.
2. Odłączyć piekarnik od zasilania.
3. Umieścić ściereczkę na dnie komory.

Tylne oświetlenie



1. Obrócić szklany klosz, aby go zdjąć.
2. Wyczyścić szklany klosz.
3. Wymienić żarówkę na nową, odpowiednią do piekarnika i odporną na działanie temperatury do 300°C.
4. Zamontować klosz.

14. ROZWIĄZYWANIE PROBLEMÓW



OSTRZEŻENIE!
Patrz rozdział dotyczący bezpieczeństwa.

14.1 Co zrobić, gdy...

Problem	Prawdopodobna przyczyna	Środek zaradczy
Urządzenie nie włącza się.	Urządzenie nie jest podłączone do zasilania lub jest podłączone nieprawidłowo.	Sprawdzić, czy urządzenie prawidłowo podłączono do zasilania.
	Zadziałał bezpiecznik.	Sprawdzić, czy przyczyną nieprawidłowego działania jest bezpiecznik. Jeżeli nadal będzie dochodzić do wyzwalania bezpiecznika, należy skontaktować się z wykwalifikowanym elektrykiem.
Nie można uruchomić płyty grzejnej lub sterować nią.	Zadziałał bezpiecznik.	Ponownie uruchomić płytę grzejną i w ciągu maksymalnie 10 sekund ustawić moc grzania.
	Na panelu sterowania znajdują się plamy tłuszczu lub woda.	Wyczyścić panel sterowania.
Wskaźnik ciepła resztkowego nie włącza się.	Pole grzejne nie jest gorące, ponieważ działało za krótko.	Jeśli pole działało wystarczająco długo, aby było gorące, należy skontaktować się z autoryzowanym punktem serwisowym.
Nie działa funkcja automatycznego podgrzewania.	Pole jest gorące.	Należy poczekać, aż pole ostygnie.
	Ustawiono maksymalną moc grzania	Maksymalna moc grzania jest równa mocy uruchamianej funkcji.
Moc grzania przełącza się między dwoma poziomami.	Włączona jest funkcja zarządzania energią.	Patrz rozdział „Codzienna eksploatacja”.
Wyświetla się  .	Włączona jest funkcja samoczynnego wyłączenia.	Wyłączyć płytę grzejną i włączyć ją ponownie.
Wyświetla się  .	Brak naczynia na polu grzejnym.	Postawić naczynie na polu grzejnym.

Problem	Prawdopodobna przyczyna	Środek zaradczy
	Użyto nieodpowiedniego naczynia.	Użyć odpowiedniego naczynia. Patrz rozdział „Wskazówki i porady”.
	Średnica dna naczynia jest za mała w stosunku do pola grzejnego.	Stosować naczynia o odpowiednich wymiarach.
Wyświetla się E4 .	Płyta grzejna wykryła błąd, ponieważ wygotowała się zawartość naczynia. Nastąpiło samoczynne wyłączenie oraz działa zabezpieczenie przed przegrzaniem pól grzejnych.	Wyłączyć płytę grzejną. Zdjąć gorące naczynie. Po upływie około 30 sekund ponownie włączyć pole grzejne. Jeśli powodem było naczynie, komunikat o błędzie zniknie. Wskaźnik ciepła resztkowego nadal może być włączony. Należy poczekać, aż naczynie ostygnie. Sprawdzić, czy naczynie jest przeznaczony do płyty grzejnej. Patrz rozdział „Wskazówki i porady”.
Piekarnik nie nagrzewa się.	Piekarnik jest wyłączony.	Włączyć piekarnik.
	Nie wprowadzono wymaganych ustawień.	Upewnić się, że wprowadzono prawidłowe ustawienia.
	Nie ustawiono aktualnego czasu.	Ustawić aktualny czas.
Nie działa oświetlenie.	Żarówka jest przepalona.	Wymienić żarówkę.
Na potrawach i w komorze piekarnika osiadają para i skropliny.	Potrawa pozostawała za długo w piekarniku.	Nie należy pozostawiać potraw w piekarniku na dłużej niż 15-20 minut po zakończeniu procesu pieczenia.
Potrawy pieką się za długo lub za szybko.	Temperatura jest za niska lub za wysoka.	Dostosować ustawienie temperatury. Postępować zgodnie ze wskazówkami zawartymi w instrukcji obsługi.

Problem	Prawdopodobna przyczyna	Środek zaradczy
Na wyświetlaczu pojawia się kod błędu niewymieniony w tej tabeli.	Usterka układu elektrycznego.	Wyłączyć urządzenie za pomocą bezpiecznika lub wyłącznika bezpieczeństwa w skrzynce bezpieczników, a następnie ponownie je włączyć. Jeżeli na wyświetlaczu nadal wyświetla się kod błędu, należy skontaktować się z serwisem.
Na wyświetlaczu widoczne jest wskazanie „12.00”.	Wystąpiła przerwa w zasilaniu.	Ponownie ustawić zegar.
Nie można uruchomić piekarnika ani nim sterować. Na wyświetlaczu widoczne jest wskazanie „400” i rozlega się sygnał dźwiękowy.	Piekarnik podłączono nieprawidłowo do źródła zasilania.	Sprawdzić, czy piekarnik prawidłowo podłączono do zasilania (patrz schemat połączeń, jeśli jest dostępny).
Niezadawalający efekt pieczenia z użyciem funkcji: PlusSteam.	Nie włączono funkcji PlusSteam.	Patrz „Włączanie funkcji: PlusSteam”.
	Nie napełniono wnęki komory wodą.	Patrz „Włączanie funkcji: PlusSteam”.
	Nie włączono poprawnie funkcji PlusSteam za pomocą przycisku dodatkowej pary.	Patrz „Włączanie funkcji: PlusSteam”.
Użytkownik chce włączyć funkcję Delikatne pieczenie konwekcyjne, ale wskaźnik przycisku dodatkowej pary jest włączony.	Uruchomiona jest funkcja PlusSteam.	Nacisnąć przycisk dodatkowej pary  , aby wyłączyć funkcję PlusSteam.
Woda we wnęcie komory nie gotuje się.	Temperatura jest za niska.	Ustawić temperaturę co najmniej 110°C. Patrz rozdział „Wskazówki i porady”.
Woda wypływa z wnęki komory.	Do wnęki komory wlano za dużo wody.	Wyłączyć piekarnik i upewnić się, że urządzenie jest chłodne. Wyrzucić wodę ściereczką lub gąbką. Nalać odpowiednią ilość wody do wnęki komory. Patrz opis danej procedury.

14.2 Informacje serwisowe

Jeżeli rozwiązanie problemu we własnym zakresie nie jest możliwe, należy skontaktować się ze sprzedawcą lub z autoryzowanym punktem serwisowym.

Dane niezbędne dla serwisu znajdują się na tabliczce znamionowej. Tabliczka

znamionowa znajduje się na przednim obramowaniu komory piekarnika. Nie usuwać tabliczki znamionowej z komory piekarnika.

Zalecamy wpisanie danych w tym miejscu:	
Model (MOD.)
Numer produktu (PNC)
Numer seryjny (S.N.)

15. EFEKTYWNOŚĆ ENERGETYCZNA

15.1 Informacje dotyczące płyty grzejnej zgodnie z normą UE 66/2014

Oznaczenie modelu	EKI549700X	
Typ płyty grzejnej	Płyta grzejna w kuchence wolnostojącej	
Liczba pól grzejnych	4	
Technika grzania	Płyta indukcyjna	
Średnica okrągłych pól grzejnych (Ø)	Lewe tylne	21,0 cm
	Prawe tylne	14,0 cm
	Prawe przednie	18,0 cm
	Lewe przednie	14,0 cm
Zużycie energii na pole grzejne (EC electric cooking)	Lewe tylne	162,7 Wh/kg
	Prawe tylne	176,7 Wh/kg
	Prawe przednie	170,7 Wh/kg
	Lewe przednie	176,7 Wh/kg
Zużycie energii przez płytę grzejną (EC electric hob)	171,7 Wh/kg	

EN 60350-2 – Elektryczny sprzęt do gotowania do użytku domowego – Część 2: Płyty grzejne – Metody pomiaru cech funkcjonalnych.

15.2 Płyta grzejna – oszczędzanie energii

Stosowanie się do poniższych wskazówek pozwoli oszczędzać energię podczas codziennej eksploatacji.

- Należy podgrzewać tylko tyle wody, ile jest potrzebne.

- W miarę możliwości należy zawsze przykrywać naczynia pokrywką.
- Przed włączeniem pola grzejnego należy postawić na nim naczynie.
- Mniejsze naczynia należy stawiać na mniejszych polach grzejnych.
- Naczynia należy stawiać bezpośrednio na środku pola grzejnego.
- Ciepło resztkowe można wykorzystać do podtrzymywania ciepła potraw lub roztopiania składników.

15.3 Informacje o produkcie dotyczące piekarników oraz karta produktu*

Nazwa dostawcy	Electrolux
Oznaczenie modelu	EKI54970OX 943005232
Wskaźnik efektywności energetycznej	94.9
Klasa efektywności energetycznej	A
Zużycie energii przy standardowym obciążeniu w trybie tradycyjnym	0,84 kWh/cykl
Zużycie energii przy standardowym obciążeniu w trybie z termoobiegiem	0,75 kWh/cykl
Liczba komór	1
Źródło ciepła	Zasilanie elektryczne
Pojemność	58 l
Typ piekarnika	Piekarnik w kuchence wolnostojącej
Masa	49.0 kg

* Dla Unii Europejskiej zgodnie z rozporządzeniami UE 65/2014 i 66/2014.
Dla Republiki Białorusi zgodnie z normą STB 2478-2017, aneks G oraz STB 2477-2017, aneksy A i B.
Dla Ukrainy zgodnie z normą 568/32020.

Klasa efektywności energetycznej nie dotyczy Rosji.

EN 60350-1 – Elektryczny sprzęt do gotowania do użytku domowego – Część 1: Elektryczne kuchnie, piekarniki, piekarniki parowe i opiekacze – Metody badań cech funkcjonalnych.

15.4 Piekarnik – oszczędzanie energii



Piekarnik wyposażono w funkcje umożliwiające oszczędzanie energii podczas codziennego pieczenia.

Podczas działania piekarnika sprawdzić, czy jego drzwi są prawidłowo zamknięte. Nie otwierać zbyt często drzwi podczas pieczenia. Dbać, aby uszczelka drzwi była czysta i umieszczona prawidłowo na swoim miejscu.

Korzystanie z metalowych naczyń pozwala oszczędzać energię.

Gdy nie jest to konieczne, nie należy wstępnie nagrzewać piekarnika przed rozpoczęciem pieczenia.

Przygotowując kilka potraw, należy w miarę możliwości skrócić przerwy między ich pieczeniem.

Pieczenie z termoobiegiem

Jeśli to możliwe, w celu oszczędzania energii należy korzystać z funkcji termoobiegu.

Ciepło resztkowe

Gdy pieczenie trwa dłużej niż 30 minut, należy zmniejszyć temperaturę piekarnika do minimum na 3-10 minut przed zakończeniem pieczenia. Ciepło resztkowe zgromadzone w piekarniku pozwoli dokończyć pieczenie.

Używać ciepła resztkowego do podgrzewania innych potraw.

Utrzymywanie temperatury potraw

Wybrać najniższe możliwe ustawienie temperatury, aby wykorzystać ciepło resztkowe i podtrzymać temperaturę potrawy.

Pieczenie parowe

Funkcja zapewnia oszczędność energii podczas pieczenia. Dodatkowe informacje znajdują się w rozdziale „Piekarnik – codzienna eksploatacja”, Funkcje piekarnika.

16. OCHRONA ŚRODOWISKA

Materiały oznaczone symbolem  należy poddać utylizacji. Opakowanie urządzenia włożyć do odpowiedniego pojemnika w celu przeprowadzenia recyklingu. Należy zadbać o ponowne przetwarzanie odpadów urządzeń elektrycznych i elektronicznych, aby chronić środowisko naturalne oraz

ludzkie zdrowie. Nie wolno wyrzucać urządzeń oznaczonych symbolem  razem z odpadami domowymi. Należy zwrócić produkt do miejscowego punktu ponownego przetwarzania lub skontaktować się z odpowiednimi władzami miejskimi.

www.electrolux.com/shop



867354658-A-092020

