

SAMSUNG

INSTRUKCJA OBSŁUGI

SM-R840
SM-R850
SM-R845F
SM-R855F

Polish. 11/2020. Rev.1.2

www.samsung.pl
www.samsung.com

Spis treści

Wprowadzenie

5 Informacje o zegarku Galaxy Watch3

5 Przeczytaj najpierw

10 Wygląd urządzenia

10 Zawartość opakowania

11 Galaxy Watch3

13 Ładowarka bezprzewodowa

14 Bateria

14 Ładowanie baterii

17 Ładowanie baterii przy użyciu funkcji
Wireless PowerShare

18 Tryb oszczędzania energii

19 Noszenie zegarka Galaxy Watch3

19 Zakładanie zegarka Galaxy Watch3

19 Wskazówki i środki ostrożności
dotyczące paska

20 Podłączanie paska lub jego wymiana
i regulowanie jego długości

25 Odpowiednie noszenie Galaxy Watch3

27 Włączanie i wyłączanie Galaxy Watch3

28 Podłączanie zegarka Galaxy Watch3 do urządzenia przenośnego

28 Instalowanie aplikacji Galaxy Wearable

28 Łączenie urządzenia Galaxy Watch3
z urządzeniem przenośnym za
pośrednictwem Bluetooth

30 Połączenie zdalne

30 Korzystanie z urządzenia Galaxy Watch3 bez urządzenia przenośnego

31 Sterowanie ekranem

31 Pierścień

33 Ekran dotykowy

35 Elementy ekranu

35 Włączanie i wyłączanie ekranu

36 Przełączanie ekranu

38 Ekran blokady

39 Zegarek

39 Ekran zegarka

39 Zmiana tarczy zegarka

40 Włączanie funkcji zawsze włączonego
zegarka

40 Tryb Tylko zegarek

41 Powiadomienia

41 Panel powiadomień

41 Wyświetlanie powiadomień
przychodzących

42 Wybór aplikacji do odbierania
powiadomień

43 Panel szybkiego dostępu

50 Wprowadzanie tekstu

50 Wstęp

50 Korzystanie z wprowadzania
głosowego

51 Stosowanie emotikonów lub naklejek.

51 Użycie trybu pisma odręcznego lub
klawiatury

52 Zmianie trybu wprowadzania

Aplikacje i funkcje

53 Wiadomości

55 Telefon

- 55 Wstęp
- 55 Odbieranie połączeń
- 56 Nawiązywanie połączeń
- 56 Opcje dostępne w trakcie połączeń

57 Kontakty

59 Samsung Health

- 59 Wstęp
- 60 Dzienna aktywność
- 61 Kroki
- 63 Ćwiczenie
- 70 Kalorie
- 70 Sen
- 72 Puls
- 74 Stres
- 75 Jedzenie
- 76 Zarządzanie wagą
- 77 Woda
- 78 Kofeina
- 79 Razem
- 79 Zdrowie kobiet
- 80 Ustawienia

81 GPS

81 Muzyka

- 81 Wstęp
- 81 Odtwarzanie muzyki
- 82 Importowanie muzyki
- 82 Odtwarzanie muzyki na zegarku Galaxy Watch3

- 83 Odtwarzanie muzyki z urządzenia przenośnego
- 83 Odtwarzanie muzyki bez połączenia z urządzeniem przenośnym

83 Reminder

85 Kalendarz

85 Bixby

- 85 Wstęp
- 86 Uruchamianie usługi Bixby
- 87 Korzystanie z asystenta Bixby

88 Pogoda

88 Alarm

89 Zegar światowy

90 Minutnik

90 Stoper

91 Galeria

- 91 Importowanie i eksportowanie obrazów
- 92 Przeglądanie obrazów
- 92 Usuwanie obrazów

93 Znajdź telefon

93 Znajdź mój zegarek

94 Wysyłanie wiadomości alarmowej

- 94 Wstęp
- 94 Rejestracja kontaktów alarmowych
- 95 Żądanie przesłania wiadomości alarmowej
- 95 Żądanie przesłania wiadomości alarmowej po doznaniu obrażeń po upadku
- 96 Wyłączanie wiadomości SOS

97 Kontroler PPT

- 97 Wstęp
- 97 Łączenie urządzenia Galaxy Watch3 z urządzeniem za pośrednictwem Bluetooth
- 98 Ustawianie funkcji alarmu

99 Dyktafon	123 SOS
99 Wstęp	123 Znajdź mój zegarek
99 Nagrywanie głosu	124 Plany taryfowe
100 Zmiana trybu nagrywania	124 Ogólne
100 Galaxy Store	125 Dostępność
101 Ustawienia	125 Bixby
101 Wstęp	125 Konto i kopia zapasowa
101 Tarcze zegarka	127 Synchronizuj ustaw. telefonu
101 Aplikacje	128 Aktualizacja oprogram. zegarka
103 Dźwięk i wibracja	128 Wskazówki i instrukcja obsługi
104 Wyświetlanie	128 O zegarku
105 Zaawansowane	129 Tarcze zegarka
106 Połączenia	130 Odkryj
110 Ogólne	
112 Dostępność	
112 Bezpiecz. i prywatn.	
113 Lokalizacja	
113 Konto (Konto i kopia zapasowa)	
114 Bateria	
115 O zegarku	
115 Połącz z nowym telefonem	
115 Podłącz do telefonu	

Załącznik

131 Rozwiązywanie problemów

135 Wyjmowanie baterii

Aplikacja Galaxy Wearable

116 Wstęp

118 Start

118 Wstęp
118 Powiadomienia
118 Aplikacje
120 Widgety
120 Dźwięk i wibracja
121 Wyświetlacz
121 Zaawansowane
122 Dodawanie zawartości do zegarka

Wprowadzenie

Informacje o zegarku Galaxy Watch3



Galaxy Watch3 to inteligentny zegarek, który umożliwia analizowanie wzorców ćwiczeń i dbanie o zdrowie. Umożliwia także korzystanie z wielu wygodnych aplikacji do nawiązywania połączeń telefonicznych i odtwarzania muzyki. Można łatwo przeglądać różne funkcje, obracając pierścieniem, lub uruchomić funkcję, dotykając ekranu, i zmieniać tarczę zegarka, dostosowując ją do własnego gustu.

Urządzenie Galaxy Watch3 można połączyć z urządzeniem przenośnym. Zegarek Galaxy Watch3 może również działać samodzielnie bez połączenia z urządzeniem przenośnym.

Przeczytaj najpierw

Aby bezpiecznie i prawidłowo korzystać z urządzenia, należy uważnie przeczytać niniejszą instrukcję.

- Przedstawione opisy bazują na ustawieniach domyślnych urządzenia.
- W zależności od regionu, operatora sieci, specyfikacji modelu lub oprogramowania urządzenia opisana w instrukcji zawartość może być inna od wyświetlanej na urządzeniu.
- Zawartość (zawartość wysokiej jakości) wymagająca znacznego wykorzystania procesora i pamięci RAM wpływa na całkowitą wydajność urządzenia. Aplikacje powiązane z tą zawartością mogą nie działać poprawnie w zależności od parametrów technicznych urządzenia i środowiska, w jakim uruchomiono aplikacje.
- Firma Samsung nie ponosi odpowiedzialności za problemy z działaniem aplikacji dostarczonych przez firmy inne niż Samsung.
- Firma Samsung nie ponosi odpowiedzialności za problemy z wydajnością lub zgodnością, wynikające z edycji ustawień rejestru lub modyfikacji oprogramowania systemu operacyjnego. Próba wprowadzania zmian w systemie operacyjnym może spowodować nieprawidłowe działanie zegarka Galaxy Watch3 lub aplikacji.
- Oprogramowanie, źródła dźwięków, tapety, obrazy i inne pliki multimedialne są dostarczane wraz z zegarkiem Galaxy Watch3 na podstawie umowy licencyjnej o ograniczonym użytkowaniu. Wyodrębnianie tych materiałów i wykorzystywanie ich do celów komercyjnych lub innych stanowi naruszenie praw autorskich. Użytkownicy ponoszą całkowitą odpowiedzialność za niezgodne z prawem korzystanie z multimediiów.

- Za usługi transmisji danych, takie jak przesyłanie wiadomości, przekazywanie i pobieranie danych, automatyczną synchronizację lub używanie usług lokalizacji, mogą być naliczane dodatkowe opłaty, zależnie od posiadanej taryfy. Duże ilości danych lepiej jest przesyłać za pomocą funkcji Wi-Fi. (SM-R845F, SM-R855F)
- Domyślne aplikacje, które są dostarczane razem z zegarkiem Galaxy Watch3, podlegają procesowi aktualizacji, ale ich wsparcie może zakończyć się bez wcześniejszego powiadomienia. W przypadku pytań dotyczących aplikacji dostarczanych razem z zegarkiem Galaxy Watch3 prosimy o kontakt z centrum serwisowym firmy Samsung. W celu uzyskania informacji na temat aplikacji instalowanych przez użytkownika należy się skontaktować z właściwymi dostawcami usług.
- Modyfikowanie systemu operacyjnego zegarka Galaxy Watch3 lub instalowanie oprogramowania z nieoficjalnych źródeł może być przyczyną wadliwego działania zegarka Galaxy Watch3 i uszkodzenia lub utraty danych. Te czynności są naruszeniem umowy licencyjnej firmy Samsung i powodują unieważnienie gwarancji.
- Niektóre funkcje mogą działać inaczej niż opisano w niniejszej instrukcji, zależnie od producenta i modelu urządzenia przenośnego podłączonego do zegarka Galaxy Watch3.
- Obraz na ekranie dotykowym jest wyraźny nawet przy silnym świetle słonecznym dzięki funkcji automatycznej regulacji zakresu kontrastu na podstawie warunków otoczenia. Ze względu na cechy urządzenia Galaxy Watch3 wyświetlanie nieruchomych obrazów przez długi czas może doprowadzić do wystąpienia powidoku (wypalenia ekranu) lub smużenia.
 - Zaleca się unikanie wyświetlania nieruchomych obrazów na części lub całości ekranu dotykowego przez dłuższy czas oraz wyłączenie ekranu dotykowego, gdy urządzenie Galaxy Watch3 nie jest używane.
 - Możliwe jest skonfigurowanie automatycznego wyłączenia ekranu dotykowego, gdy ekran nie jest używany. Na ekranie aplikacji urządzenia Galaxy Watch3 dotknij  (**Ustawienia**), dotknij **Wyświetlanie** → **Podświetl. ekranu**, a następnie wybierz czas, po którym urządzenie ma wyłączyć ekran dotykowy.
 - Aby ustawić automatyczne regulowanie jasności ekranu dotykowego na podstawie oświetlenia otoczenia, na ekranie aplikacji urządzenia Galaxy Watch3 dotknij  (**Ustawienia**), dotknij **Wyświetlanie** → **Automat. niska jasność**, a następnie dotknij przełącznika, aby włączyć tę funkcję.
- W zależności od regionu lub modelu niektóre urządzenia wymagają homologacji Federalnej Komisji Łączności (FCC).

Jeśli zegarek Galaxy Watch3 ma homologację FCC, można wyświetlić jego identyfikator FCC. Aby wyświetlić identyfikator FCC, na ekranie aplikacji zegarka Galaxy Watch3 dotknij  (**Ustawienia**) i dotknij **O zegarku** → **Urządzenie**. Jeśli urządzenie nie posiada identyfikatora FCC, oznacza to, że urządzenie nie zostało dopuszczone do sprzedaży w Stanach Zjednoczonych lub na ich terytorium i może być przywiezione do Stanów Zjednoczonych wyłącznie do użytku osobistego właściciela.

Utrzymanie wodo- i pyłoszczelności

Twoje urządzenie jest wodo- i pyłoszczelne. Aby utrzymać wodo- i pyłoszczelność swojego urządzenia, dokładnie przestrzegaj podanych niżej wskazówek. W przeciwnym razie może dojść do jego uszkodzenia.

- Nie należy wystawiać urządzenia na działanie **wody poruszającej się z dużą siłą**. Nie należy narażać urządzenia na nagły wzrost ciśnienia wody, np. powstający podczas nurkowania.
- Nie należy korzystać z urządzenia podczas nurkowania w wodzie, uprawiania sportów wodnych lub przemieszczania się w szybko płynącej wodzie. Jest ono przeznaczone do zwykłego użytkowania w normalnych warunkach związanych z pływaniem, takich jak basen czy plaża.
- Jeśli urządzenie lub Twoje dłonie są mokre, dokładnie je wysusz przed rozpoczęciem korzystania z urządzenia.
- W wypadku kontaktu urządzenia z wodą słodką należy dokładnie wytrzeć je czystą miękką szmatką. W razie kontaktu urządzenia z inną cieczą, na przykład wodą morską, wodą basenową, wodą z mydłem, olejem, perfumami, kremem przeciwsłonecznym, płynem do dezynfekcji rąk, czy produktami chemicznymi takimi jak kosmetyki, należy spłukać je wodą słodką, po czym dokładnie wytrzeć czystą, miękką szmatką. Nieprzestrzeganie tych instrukcji może negatywnie wpłynąć na działanie lub wygląd urządzenia.
- Nie rozbierać urządzenia. Urządzenie może utracić funkcje wodoszczelności i pyłoszczelności.
- Nie narażać urządzenia na znaczące zmiany temperatury powietrza lub temperatury wody.
- Nie suszyć urządzenia za pomocą urządzenia grzewczego, jak np. suszarka do włosów.
- Używanie urządzenia w saunie może spowodować utratę funkcji wodoszczelności urządzenia.
- **Jeśli urządzenie było zanurzone w wodzie lub mikrofon albo głośnik są mokre**, podczas rozmowy dźwięk może być niewyraźny. Po wytarciu urządzenia suchą szmatką przed użyciem wysusz je dokładnie.
- Ekran dotykowy i inne funkcje mogą nie działać prawidłowo, **jeśli urządzenie jest używane w wodzie**.
- **Urządzenie zostało przetestowane w kontrolowanym środowisku i jest certyfikowane jako wodoszczelne i pyłoszczelne w specyficznym sytuacjach i warunkach. (Spełnia warunki wodoszczelności w wodzie o głębokości 50 m, zgodnie z opisem zawartym w międzynarodowej normie ISO 22810:2010. Urządzenie może być używane w płytkiej wodzie. Spełnia warunki pyłoszczelności zgodnie z opisem klasyfikacji IEC 60529 IP6X.)**

Środki ostrożności dotyczące przegrzewania

Jeśli korzystaniu z urządzenia towarzyszy dyskomfort związany z nadmierną temperaturą, należy natychmiast przerwać używanie go i zdjąć je z nadgarstka.

Aby uniknąć problemów, takich jak awaria urządzenia, dyskomfort lub uszkodzenia skóry, a także wyczerpanie baterii, na ekranie urządzenia wyświetlone zostanie ostrzeżenie, w momencie gdy urządzenie osiągnie określoną temperaturę. Po wyświetleniu pierwszego ostrzeżenia funkcje urządzenia zostaną wyłączone do czasu schłodzenia urządzenia do konkretnej temperatury. Jednak w przypadku modelu LTE funkcja połączeń alarmowych pozostanie dostępna.

Jeśli temperatura urządzenia będzie w dalszym ciągu wzrastać, wyświetlone zostanie drugie ostrzeżenie. W tym momencie urządzenie zostanie wyłączone. Nie używać urządzenia, aż jego temperatura spadnie do określonej temperatury. W przypadku korzystania z modelu LTE uprzednio uzyskane połączenie alarmowe pozostanie aktywne do czasu zakończenia rozmowy, nawet po wyświetleniu drugiego ostrzeżenia.

Czyszczenie zegarka Galaxy Watch3 i zarządzanie nim

Należy przestrzegać poniższych zaleceń, aby zapewnić prawidłowe działanie urządzenia Galaxy Watch3 i dbać o jego dobry stan. Niezastosowanie się do tych zaleceń może prowadzić do uszkodzenia urządzenia Galaxy Watch3 i powodować podrażnienie skóry.



Dostarczany pasek zależy od regionu lub modelu. Należy odpowiednio czyścić i konserwować pasek.

- Wyłącz zegarek Galaxy Watch3 i zdejmij pasek przed czyszczeniem go.
- Chronić urządzenie przed kurzem, potem, tuszem, olejami i produktami chemicznymi tj. kosmetyki, spray antybakteryjny, mydło do rąk, detergent i środki owadobójcze. Zewnętrzne i wewnętrzne części urządzenia Galaxy Watch3 mogą zostać uszkodzone lub urządzenie może gorzej działać. Jeżeli urządzenie Galaxy Watch3 zostanie zanieczyszczone jedną z tych substancji, należy je wytrzeć miękką, niestrzępiącą szmatką.
- Nie używać mydła, środków czyszczących, materiałów ściernych i sprężonego powietrza do czyszczenia urządzenia Galaxy Watch3. Nie czyścić go falami ultradźwiękowymi ani zewnętrznymi źródłami ciepła. Może to spowodować uszkodzenie urządzenia Galaxy Watch3. Pozostawione na urządzeniu Galaxy Watch3 mydło, środki odkażające do dłoni lub środki czyszczące mogą spowodować podrażnienie skóry.
- Usuwając preparat, emulsję lub olejek z filtrem przeciwsłonecznym, należy użyć środka czyszczącego bez mydła, a następnie spłukać i dokładnie wytrzeć urządzenie Galaxy Watch3.

- Skórzany pasek nie jest wodoodporny. Nie pływać ani nie kąpać się pod prysznicem, używając skórzanego paska.
- Skórzany pasek może wydawać skrzypiący odgłos w miejscu łączenia z Galaxy Watch3 ze względu na charakterystykę tego materiału. Jest to normalne i można wyeliminować ten problem poprzez nałożenie na pasek produktów do pielęgnacji skóry w miejscu, w którym styka się on z zegarkiem.
- Nie narażać skórzanego paska zegarka Galaxy Watch3 na działanie bezpośrednich promieni słonecznych, wysokiej temperatury lub wilgoci ani wody. W przeciwnym razie może zmienić się kształt i kolor skórzanego paska. W razie zamoczenia skórzanego paska należy od razu przetrzeć go miękką, niepozostawiającą kłaczków szmatką i wysuszyć w dobrze wentylowanym i zacienionym miejscu.
- Jeżeli skórzany pasek zostanie poplamiony, należy przetrzeć go miękką, niepozostawiającą kłaczków szmatką. W razie potrzeby delikatnie zwilżyć szmatkę czystą wodą.

Zachować ostrożność w przypadku alergii na którekolwiek z materiałów wykorzystywanych do produkcji urządzenia Galaxy Watch3.

- Firma Samsung przetestowała szkodliwe materiały zawarte w podzespołach Galaxy Watch3 za pośrednictwem wewnętrznych i zewnętrznych jednostek badawczych. Przeprowadzono badania, takie jak badania wszystkich materiałów mających kontakt ze skórą, test toksyczności wobec skóry, a także test zużycia urządzenia Galaxy Watch3.
- Zegarek Galaxy Watch3 zawiera nikiel. Należy podjąć odpowiednie środki, jeżeli skóra użytkownika jest bardzo wrażliwa lub użytkownik ma alergię na jakiekolwiek materiały zawarte w podzespołach zegarka Galaxy Watch3.
 - **Nikiel:** urządzenie Galaxy Watch3 zawiera niewielkie ilości niklu. Jego zawartość jest poniżej wartości granicznych określonych w rozporządzeniu REACH. Użytkownik nie jest narażony na działanie niklu znajdującego się wewnątrz urządzenia Galaxy Watch3. Urządzenie przeszło pomyślnie międzynarodowe badania. Jednak w przypadku wrażliwości na nikiel należy zachować szczególną ostrożność podczas korzystania z urządzenia Galaxy Watch3.
- Urządzenie Galaxy Watch3 jest produkowane wyłącznie z materiałów zgodnych z normami Komisji Bezpieczeństwa Produktów Konsumenckich (CPSC) obowiązującymi w Stanów Zjednoczonych, przepisami krajów europejskich i innymi normami międzynarodowymi.
- Więcej informacji o sposobie zarządzania środkami chemicznymi przez firmę Samsung można znaleźć w witrynie Samsung (<https://www.samsung.com/uk/aboutsamsung/sustainability/environment/>).

Ikony pomocnicze



Ostrzeżenie: sytuacje, które mogą spowodować zranienie użytkownika lub innych osób



Przeostroga: sytuacje, które mogą spowodować uszkodzenie urządzenia lub innego sprzętu



Uwaga: wskazówki, uwagi i dodatkowe informacje

Wygląd urządzenia

Zawartość opakowania

Więcej informacji o zawartości opakowania można znaleźć w instrukcji obsługi.



- Elementy dostarczane wraz z Galaxy Watch3 i wszelkie dostępne akcesoria mogą się różnić w zależności od regionu lub operatora sieci.
- Dostarczone elementy są przeznaczone tylko dla tego urządzenia Galaxy Watch3 i mogą nie być zgodne z innymi urządzeniami.
- Wygląd urządzenia i jego specyfikacje mogą ulec zmianie bez uprzedniego powiadomienia.
- Dodatkowe akcesoria można nabyć u lokalnego dystrybutora firmy Samsung. Przed zakupem należy upewnić się, że są one zgodne z zegarkiem Galaxy Watch3.
- Z wyjątkiem urządzenia Galaxy Watch3, klasa wodo- i pyłoszczelności pewnych zapewnionych elementów i akcesoriów może być inna niż urządzenia.
- Należy używać tylko akcesoriów zatwierdzonych przez firmę Samsung. Korzystanie z niezatwierdzonych akcesoriów może spowodować problemy z wydajnością oraz usterki nieobjęte gwarancją.
- Dostępność akcesoriów może ulec zmianie i zależy wyłącznie od ich producentów. Więcej informacji na temat dostępnych akcesoriów można znaleźć w witrynie internetowej firmy Samsung.

Galaxy Watch3

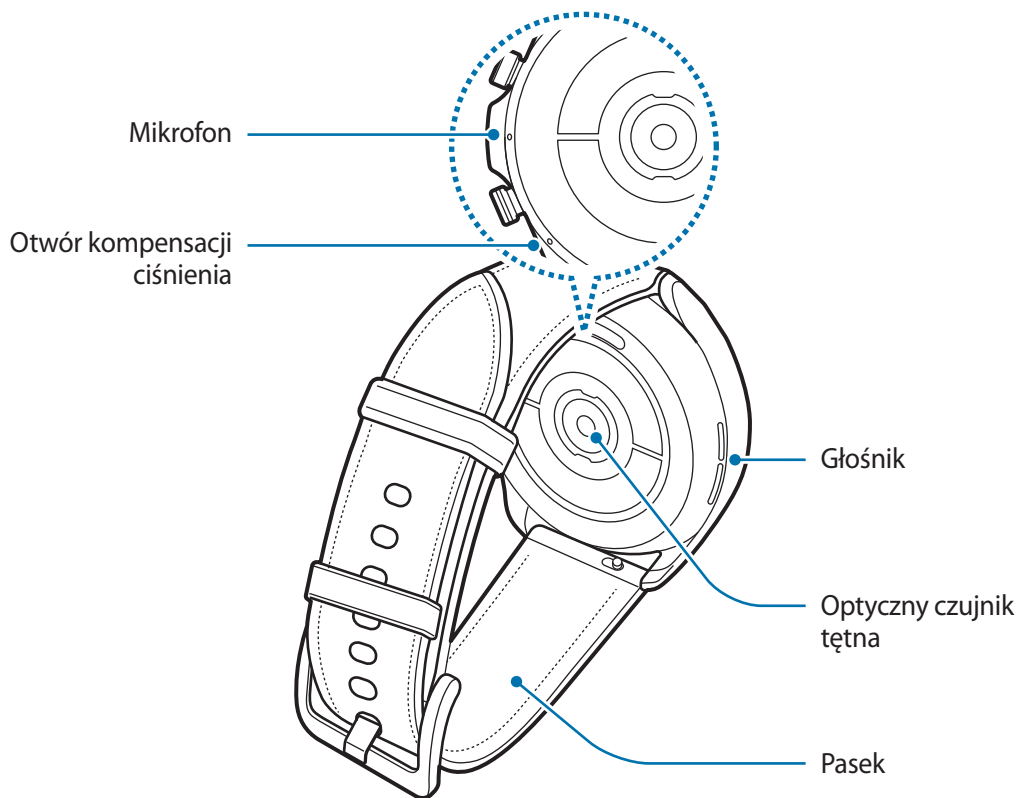
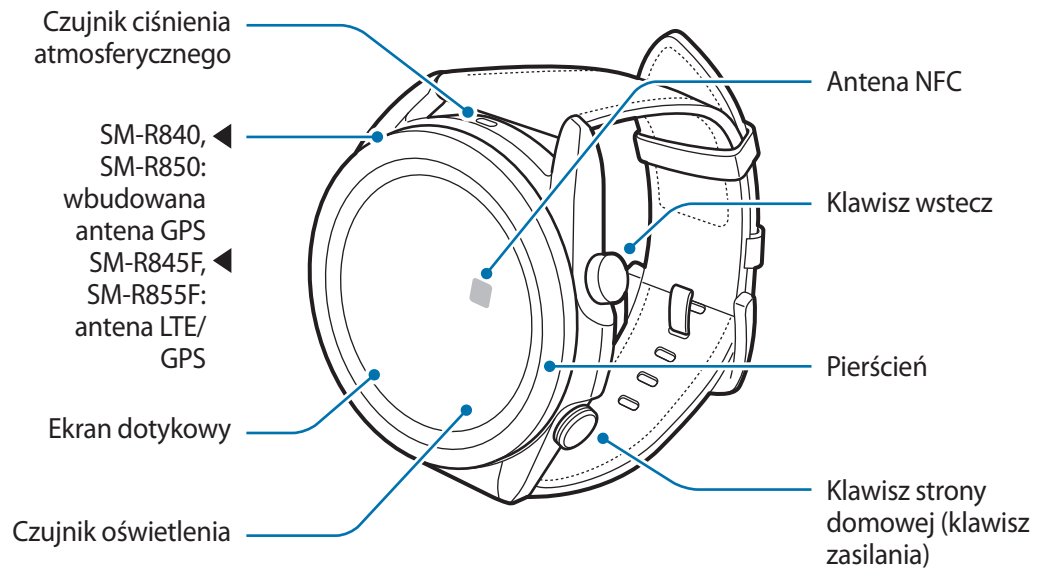



- Urządzenie posiada elementy zawierające magnes, który może oddziaływać na urządzenia medyczne tj. rozruszniki lub wszczepialne kardiowertery-defibrylatory serca. Jeżeli używasz podobnych urządzeń, zachowaj bezpieczną odległość i skontaktuj się z lekarzem przed zastosowaniem urządzenia.
- Należy zachować bezpieczną odległość między urządzeniem a przedmiotami magnetycznymi. Przedmioty takie jak karty kredytowe, książeczki bankowe, karty dostępowe, karty pokładowe czy przepustki parkingowe mogą ulec uszkodzeniu lub zostać wyłączone przez magnesy obecne w urządzeniu.



- W przypadku korzystania z głośników, np. podczas odtwarzania plików multimedialnych lub w trakcie połączeń, nie wolno umieszczać Galaxy Watch3 blisko uszu.
- Upewnij się, że pasek jest czysty. Kontakt z nieczystościami, takimi jak kurz czy farba, może spowodować powstanie na pasku plam, których nie da się całkowicie usunąć.
- Nie należy wkładać ostrych przedmiotów do czujnika ciśnienia atmosferycznego, otworu kompensacji ciśnienia, głośnika ani mikrofonu. Może to spowodować uszkodzenie wewnętrznych podzespołów urządzenia Galaxy Watch3, a także osłabienie wodoodporności.
- W przypadku korzystania z urządzenia Galaxy Watch3 z pękniętym akrylem może pojawić się ryzyko spowodowania obrażenia. Urządzenia można używać tylko po naprawie w Centrum serwisowym firmy Samsung.



- Przypadki problemów z połączeniem i rozładowaniem się baterii mogą zdarzyć się w następujących sytuacjach:
 - Umieszczenie metalicznych naklejek w okolicach anteny urządzenia Galaxy Watch3
 - Zakrycie obszaru anteny urządzenia Galaxy Watch3 rękoma lub innymi przedmiotami podczas korzystania z pewnych funkcji, takich jak połączenia telefoniczne lub połączenia z siecią telefonii komórkowej.
- Nie zakrywaj obszaru czujnika oświetlenia dodatkowymi osłonami, takimi jak folia lub naklejki zabezpieczające ekran. Może to doprowadzić do wadliwego działania czujnika.
- Podczas mówienia do mikrofonu upewnij się, że mikrofon urządzenia Galaxy Watch3 nie jest zasłonięty.
- Otwór kompensacji ciśnienia zapewnia poprawne funkcjonowanie części wewnętrznych i czujników zegarka Galaxy Watch3 podczas korzystania z niego w otoczeniu ze zmiennym ciśnieniem atmosferycznym.
- Pasek skórzany jest wykonany ze skóry naturalnej przetworzonej w minimalnym stopniu. Nieregularne wzory paska, siatka skóry, pory, rysy, a także naturalne odbarwienia, w tym plamy metachromatyczne, które mogą wystąpić w trakcie użytkowania, są zjawiskiem naturalnym i nie oznaczają wad produktów.
- Obrazy w niniejszej instrukcji odnoszą się do Galaxy Watch3 połączonego skórzanym paskiem.

Klawisze

Klawisz	Funkcja
Klawisz strony domowej	<ul style="list-style-type: none"> • Gdy urządzenie Galaxy Watch3 jest wyłączone naciśnij i przytrzymaj, aby je włączyć. • Naciśnij, aby włączyć ekran. • Naciśnij i przytrzymaj, aby rozpocząć konwersację z Bixby. Więcej informacji można znaleźć w rozdziale Korzystanie z asystenta Bixby. • Naciśnij dwa razy lub naciśnij i przytrzymaj, aby uruchomić ustawioną aplikację lub funkcję. • Naciśnij, aby otworzyć okno ekranu aplikacji zegarka. • Naciśnij, aby otworzyć ekran zegarka z każdego innego ekranu.
Klawisz wstecz	<ul style="list-style-type: none"> • Naciśnij, aby powrócić do poprzedniego ekranu.
Klawisz strony domowej + klawisz wstecz	<ul style="list-style-type: none"> • Naciśnij jednocześnie, aby zrobić zrzut ekranu. • Naciśnij i przytrzymaj jednocześnie, aby wyłączyć urządzenie Galaxy Watch3.

Ustawienie klawisza strony domowej

Wybierz aplikację lub funkcję w celu jej uruchomienia, naciskając klawisz strony domowej dwa razy lub naciskając i przytrzymując go.

Na ekranie aplikacji dotknij  (Ustawienia) → **Zaawansowane** → **Klaw. ekr. start.** → **Naciśn. dwukrotnie** lub **Naciśn. i przytrz.**, a następnie wybierz żądaną opcję.

Ładowarka bezprzewodowa

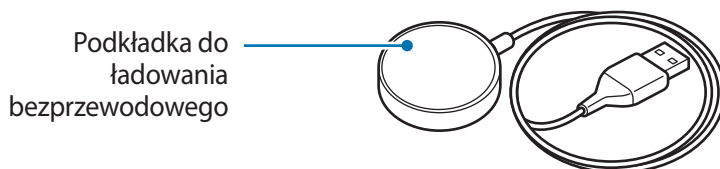

Nie narażać ładowarki bezprzewodowej na działanie wody, ponieważ nie ma ona takiej samej odporności na wodę jak urządzenie Galaxy Watch3.

Bateria

Ładowanie baterii

Przed pierwszym użyciem baterii lub jeśli bateria nie była używana przez dłuższy czas naładuj ją.



Należy korzystać tylko z baterii, ładowarek i kabli zaakceptowanych przez firmę Samsung i przeznaczonych do zegarka Galaxy Watch3. Używanie niezgodnych baterii, ładowarek i kabli może spowodować poważne obrażenia lub uszkodzenie zegarka Galaxy Watch3.



- Nieprawidłowe podłączenie ładowarki może spowodować poważne uszkodzenie urządzenia. Żadne uszkodzenia wynikające z nieprawidłowej obsługi nie są objęte gwarancją.
- Używać tylko ładowarki bezprzewodowej dostarczonej z urządzeniem. Zegarka Galaxy Watch3 z metalowym paskiem nie można ładować prawidłowo ładowarką bezprzewodową innej firmy — może to spowodować jego nagrzewanie się.
- 340 mAh (SM-R840) / 340 mAh (SM-R845F) / 247 mAh (SM-R850) / 247 mAh (SM-R855F) (typowo)*

* Typowa pojemność została sprawdzona w warunkach laboratoryjnych zapewnianych przez firmę zewnętrzną.

Typowa pojemność to szacowana średnia wartość uwzględniająca odchylenia w pojemnościach poszczególnych baterii z próby testowanej zgodnie z normą IEC 61960. Znamionowa (minimalna) pojemność to 330 mAh (SM-R840) / 330 mAh (SM-R845F) / 240 mAh (SM-R850) / 240 mAh (SM-R855F). Rzeczywisty czas eksploatacji baterii może różnić się w zależności od otoczenia sieciowego, sposobu korzystania z urządzenia i innych czynników.



- Aby oszczędzać energię, ładowarka powinna być odłączona od zasilania, kiedy nie jest używana. Ładowarka nie jest wyposażona w przełącznik zasilania, dlatego dla oszczędności energii też należy ją odłączać od gniazdka elektrycznego, gdy nie jest używana. Ładowarka powinna znajdować się w pobliżu gniazdka elektrycznego i być łatwo dostępna podczas ładowania.
- Urządzenie Galaxy Watch3 jest wyposażone w cewkę ładowania bezprzewodowego. Możesz naładować baterię przy użyciu podkładki do ładowania bezprzewodowego. Podkładka do ładowania bezprzewodowego jest sprzedawana oddzielnie. Więcej informacji na temat dostępnych podkładek do ładowania bezprzewodowego można znaleźć w witrynie internetowej firmy Samsung.

- 1 Podłącz ładowarkę bezprzewodową do ładowarki, a następnie ładowarkę do gniazda elektrycznego.

- Umieść urządzenie Galaxy Watch3 w ładowarce bezprzewodowej, wyrównując środek tylnej strony urządzenia ze środkiem ładowarki bezprzewodowej.

► Pasek skórzany:

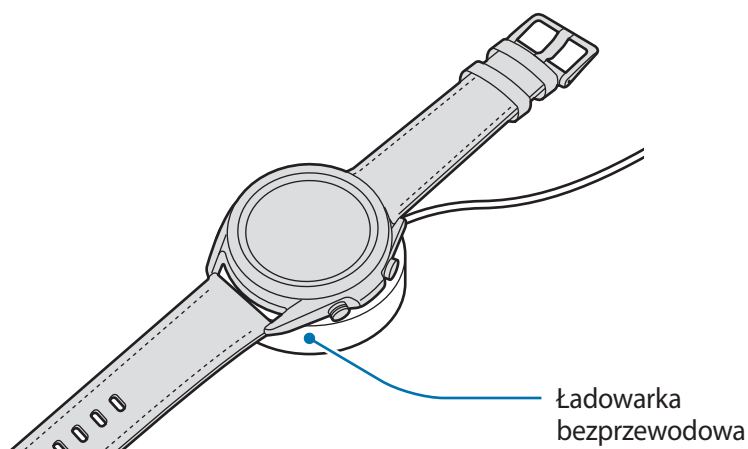

► Pasek metalowy:

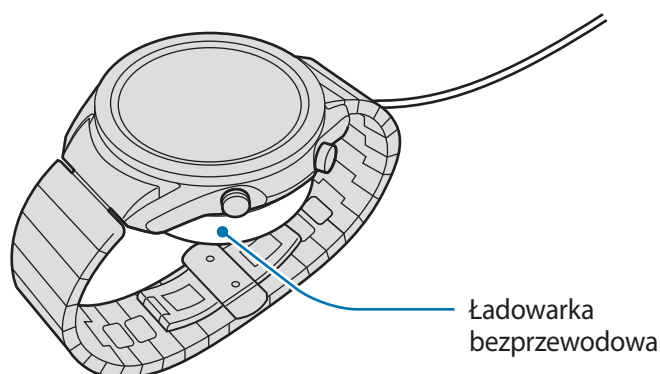

W przypadku paska metalowego sprawdź, czy zegarek Galaxy Watch3 jest pośrodku ładowarki bezprzewodowej podczas ładowania.

- Po całkowitym naładowaniu baterii odłącz urządzenie Galaxy Watch3 od ładowarki bezprzewodowej. Następnie odłącz ładowarkę bezprzewodową od ładowarki i odłącz ładowarkę od gniazda elektrycznego.

Sprawdzanie stanu naładowania baterii

Sprawdź stan naładowania urządzenia Galaxy Watch3 w ładowarce bezprzewodowej. Kiedy dotkniesz ekranu dwa razy, pojawi się szacowany czas do pełnego naładowania zegarka Galaxy Watch3.

W trakcie ładowania baterii wyłączonego urządzenia Galaxy Watch3 naciśnij dowolny klawisz, aby sprawdzić stan naładowania.

Porady i środki ostrożności dla ładowania baterii

- Jeśli między urządzeniem Galaxy Watch3 a ładowarką bezprzewodową są ciała obce, proces ładowania baterii urządzenia Galaxy Watch3 może nie przebiegać prawidłowo. Zegarek Galaxy Watch3 i ładowarkę bezprzewodową należy chronić przed kontaktem z potem, cieciami lub kurzem.
- Gdy stan naładowania baterii jest niski, ikona baterii jest wyświetlana jako pusta.
- Po całkowitym rozładowaniu baterii zegarka Galaxy Watch3 nie można włączyć go nawet po podłączeniu do ładowarki bezprzewodowej. Przed ponownym włączeniem zegarka Galaxy Watch3 należy ładować wyczerpaną baterię przez kilka minut.
- Bateria może ulec szybkiemu rozładowaniu, jeśli jednocześnie używa się kilku aplikacji, aplikacji sieciowych lub takich, które wymagają połączenia z innym urządzeniem. Aby zapobiec zanikowi zasilania podczas transmisji danych, należy używać tych aplikacji po naładowaniu baterii urządzenia do pełna.
- Użycie źródła zasilania innego niż ładowarka, takiego jak np. komputer, może spowodować wydłużenie czasu ładowania ze względu na niższe natężenie prądu.
- Jeżeli urządzenie Galaxy Watch3 jest ładowane razem z innymi urządzeniami przez ładowarkę uniwersalną umożliwiającą takie ładowanie, może ono potrwać dłużej.
- Z urządzenia Galaxy Watch3 można korzystać podczas ładowania, jednak powoduje to wydłużenie czasu potrzebnego do pełnego naładowania baterii.
- Jeśli urządzenie Galaxy Watch3 jest zasilane z niestabilnego źródła zasilania, podczas ładowania baterii ekran dotykowy może nie działać. W takim przypadku należy odłączyć urządzenie Galaxy Watch3 od ładowarki bezprzewodowej.
- Podczas ładowania zegarek Galaxy Watch3 może się nagrzewać. Jest to normalne zjawisko, które nie powinno wpływać na trwałość ani wydajność działania zegarka Galaxy Watch3. Jeśli bateria nagrzeje się bardziej niż zwykle, ładowarka może przerwać ładowanie ze względów bezpieczeństwa użytkownika. W takim przypadku ładowanie zegarka Galaxy Watch3 należy wznowić dopiero po jego schłodzeniu przez zdjęcie go z ładowarki bezprzewodowej.
- Jeżeli zegarek Galaxy Watch3 będzie ładowany, gdy ładowarka bezprzewodowa będzie mokra, zegarek Galaxy Watch3 może zostać uszkodzony. Przed naładowaniem zegarka Galaxy Watch3 dokładnie wytrzyj ładowarkę bezprzewodową.
- Jeżeli ładowanie urządzenia Galaxy Watch3 nie odbywa się prawidłowo, należy je oddać do centrum serwisowego firmy Samsung.
- Unikaj korzystania ze zgiętego lub uszkodzonego kabla ładowarki bezprzewodowej. Jeżeli kabel ładowarki bezprzewodowej jest uszkodzony, nie należy go używać.

Ładowanie baterii przy użyciu funkcji Wireless PowerShare

Zegarek Galaxy Watch3 można ładować za pomocą baterii urządzenia, które działa jako podkładka do ładowania bezprzewodowego. Zegarek Galaxy Watch3 można ładować nawet w trakcie ładowania urządzenia używanego jako podkładka do ładowania bezprzewodowego. W zależności od stosowanego typu futerału funkcja Wireless PowerShare może nie działać poprawnie. Przed użyciem tej funkcji zaleca się usunięcie każdego rodzaju futerału z urządzenia pełniącego rolę podkładki do ładowania bezprzewodowego.



Nie używać słuchawek lub zestawu słuchawkowego Bluetooth podczas udostępniania energii. Może to wpłynąć na urządzenia w pobliżu.

- 1 Włącz funkcję Wireless PowerShare w urządzeniu, które będzie dzięki temu służyło za podkładkę do ładowania bezprzewodowego. Połóż Galaxy Watch3 na urządzeniu pełniącym funkcję podkładki do ładowania bezprzewodowego tak, aby środek tyłu znajdował się na urządzeniu.



- Lokalizacja cewki ładowania bezprzewodowego różni się w zależności od modelu urządzenia. Należy odpowiednio dostosować położenie urządzenia lub zegarka Galaxy Watch3, aby zapewnić ich poprawne połączenie.
- Niektóre funkcje, które działają w trakcie noszenia Galaxy Watch3, nie są dostępne w trakcie współdzielenia mocy.
- W przypadku korzystania z paska metalowego odłączyć go od zegarka Galaxy Watch3 przed użyciem funkcji Wireless PowerShare.

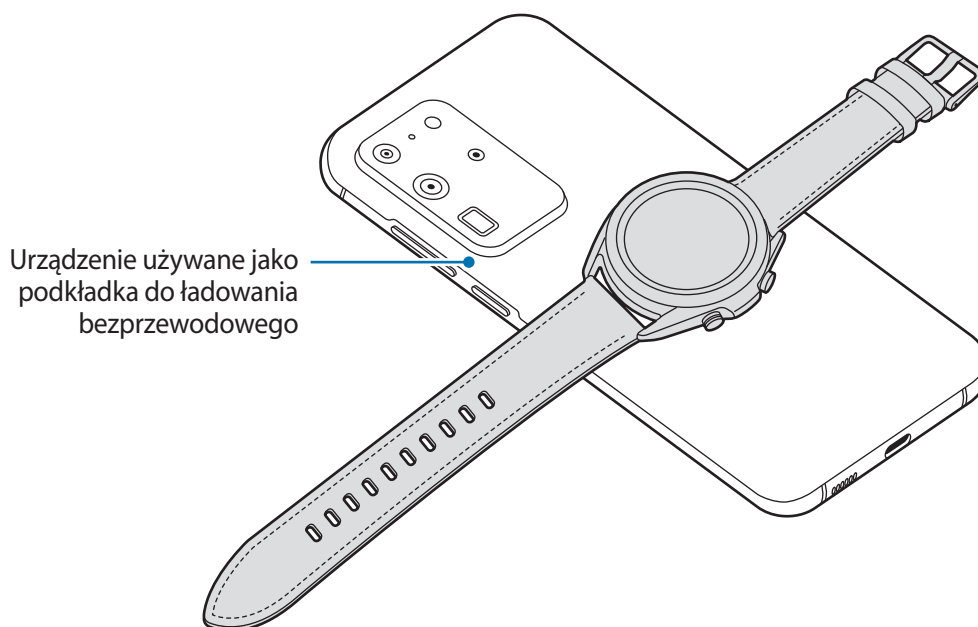

2 Po pełnym naładowaniu zegarka Galaxy Watch3 odłącz go od urządzenia używanego jako podkładka do ładowania bezprzewodowego.



- Aby odpowiednio naładować urządzenie Galaxy Watch3, podczas ładowania nie można poruszać nim ani urządzeniem służącym za podkładkę do ładowania bezprzewodowego ani nie można używać obu urządzeń.
- Ilość energii ładowania baterii zegarka Galaxy Watch3 może być mniejsza niż ilość energii udostępnianej przez urządzenie używane jako podkładka do ładowania bezprzewodowego.
- W przypadku ładowania urządzenia Galaxy Watch3 podczas ładowania urządzenia pełniącego funkcję podkładki do ładowania bezprzewodowego, prędkość ładowania może się obniżyć lub urządzenie Galaxy Watch3 może nie ładować się poprawnie w zależności od typu ładowarki.
- Prędkość lub wydajność ładowania może różnić się w zależności od stanu urządzenia pełniącego rolę podkładki do ładowania bezprzewodowego lub warunków otoczenia.
- Jeżeli pozostały poziom energii baterii urządzenia używanego jako podkładka do ładowania bezprzewodowego spadnie poniżej określonego poziomu, funkcja PowerShare zostanie wyłączona.
- Więcej informacji na temat dostępnych urządzeń używanych jako podkładki do ładowania bezprzewodowego można znaleźć w witrynie internetowej firmy Samsung.

Tryb oszczędzania energii

Tryb oszczędzania energii umożliwia wydłużenie czasu pracy urządzenia między ładowaniem baterii.

- Wyłączana jest sieć komórkowa i funkcja Wi-Fi.
- Ograniczenie wszystkich funkcji z wyjątkiem połączeń, wiadomości i powiadomień.
- Ograniczona zostaje wydajność procesora zegarka Galaxy Watch3.

Na ekranie aplikacji dotknij  (Ustawienia) → **Bateria** → **Tryb zasilania** → **Oszczędzanie energii** → .

Aby wyłączyć ten tryb, dotknij **WYŁĄCZ** w dolnej części ekranu trybu oszczędzania energii, a następnie dotknij .

Noszenie zegarka Galaxy Watch3

Zakładanie zegarka Galaxy Watch3

Otwórz zapięcie i załóż zegarek Galaxy Watch3 na nadgarstek. Dopasuj pasek do nadgarstka, wsuwając przetyczkę do odpowiedniego otworu regulacyjnego, a następnie zapnij zapięcie. Jeżeli pasek jest zapięty zbyt ciasno na nadgarstku, przesunij zapięcie o jedną dziurkę.

W przypadku paska metalowego można dodawać lub usuwać ogniwa, aby dopasować długość paska do obwodu nadgarstka przed założeniem zegarka i zamknięciem zapięcia. Więcej informacji można znaleźć w rozdziale [Regulacja długości paska metalowego](#).



Nie należy nadmiernie wyginać paska. Może to spowodować uszkodzenie urządzenia Galaxy Watch3.



- Aby pomiar tętna za pomocą urządzenia Galaxy Watch3 był precyzyjny, najlepiej nosić urządzenie na przedramieniu tuż nad nadgarstkiem, ściśle przylegające do ciała. Więcej informacji można znaleźć w rozdziale [Odpowiednie noszenie Galaxy Watch3](#).
- Jeżeli pewne materiały będą dotykać tylnej części urządzenia Galaxy Watch3, urządzenie może rozpoznawać, że jest założone na nadgarstek.
- Jeżeli czujnik urządzenia Galaxy Watch3 i skóra nie będą ze sobą w kontakcie przez okres dłuższy niż 10 minut, zegarek Galaxy Watch3 może uznać, że nie nosisz go na nadgarstku.

Wskazówki i środki ostrożności dotyczące paska

- Długie noszenie urządzenia Galaxy Watch3 lub korzystanie z niego podczas bardzo intensywnego treningu może spowodować podrażnienie skóry ze względu na tarcie i ucisk. W przypadku noszenia urządzenia Galaxy Watch3 przez długi czas należy go zdjąć z nadgarstka i nie zakładać przez kilka godzin.
- Może wystąpić podrażnienie skóry ze względu na alergię, czynniki środowiskowe, inne czynniki albo narażenie skóry na długie działanie mydła lub potu. W takim przypadku należy zaprzestać korzystania z urządzenia Galaxy Watch3 i poczekać dwa lub trzy dni, aż objawy ustąpią. Jeżeli objawy będą się utrzymywać lub pogorszą, należy natychmiast zasięgnąć porady lekarza.
- Przed założeniem urządzenia Galaxy Watch3 dokładnie wytrzeć skórę. Długie noszenie urządzenia Galaxy Watch3 może wpłynąć na skórę.
- W przypadku używania urządzenia Galaxy Watch3 w wodzie należy usunąć ciała obce ze skóry i urządzenia Galaxy Watch3, a następnie dokładnie je wytrzeć, aby zapobiec podrażnieniu skóry.
- W wodzie nie używać żadnych akcesoriów poza urządzeniem Galaxy Watch3.

Podłączanie paska lub jego wymiana i regulowanie jego długości

Przed użyciem zegarka Galaxy Watch3 podłącz do niego pasek. Pasek można odczepić od urządzenia Galaxy Watch3 i wymienić go na nowy. Można też regulować długość paska metalowego, dodając do niego ogniwa lub je usuwając.



Zachować ostrożność, aby nie uszkodzić paznokci podczas przesuwania sworzni sprężynowych w trakcie podłączania lub wymiany paska.



- Dostarczany pasek zależy od regionu lub modelu.
- Rozmiar dostarczonego paska może różnić się w zależności od modelu. Użyj odpowiedniego paska dopasowanego do rozmiaru modelu.

Podłączanie paska

- 1 Jedną końcówkę teleskopu paska umieścić w zagłębieniu w urządzeniu Galaxy Watch3.

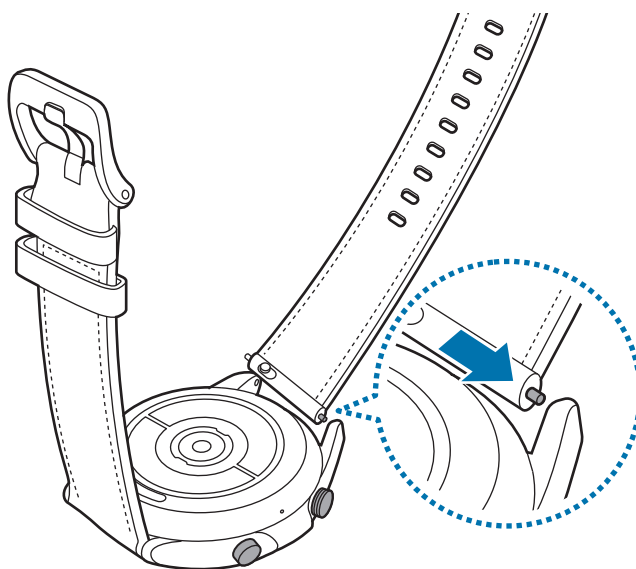

2 Wsuń teleskop do środka i przymocuj pasek.

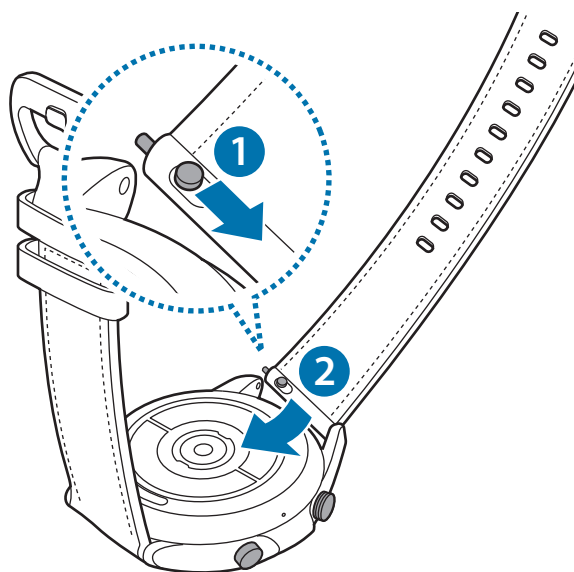

Wymiana paska

1 Wsuń teleskop paska do środka.

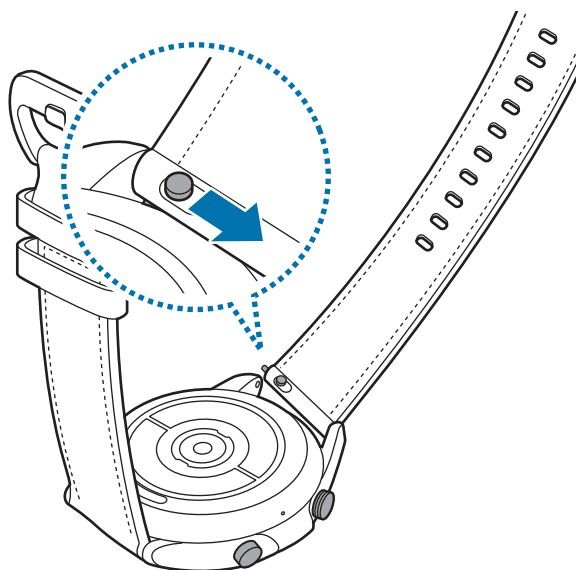

- 2 Pociągnij pasek w kierunku przeciwnym do korpusu zegarka Galaxy Watch3, jednocześnie przesuwając sworznie sprężynowe do środka.

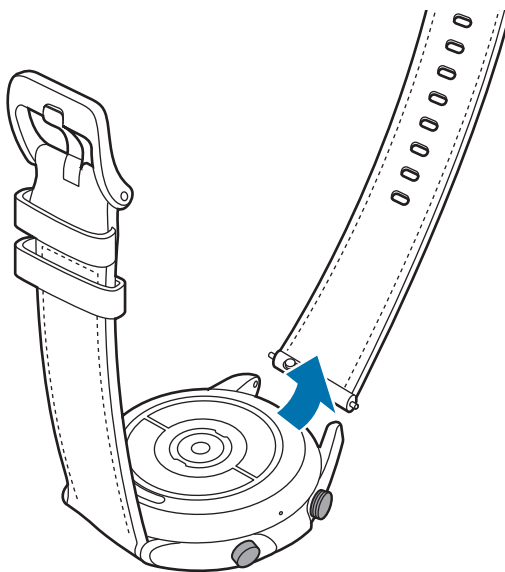

- 3 Podłącz nowy pasek do zegarka Galaxy Watch3.

Podłączanie paska metalowego



Podłącz pasek metalowy do rowka na górze zegarka Galaxy Watch3, aby uniknąć zakrywania czujnika ciśnienia atmosferycznego.

- 1 Przesuń oba sworznie sprężynowe paska metalowego do środka.
- 2 Wsuń pasek metalowy do zegarka Galaxy Watch3, jak pokazano na poniższej ilustracji, a następnie umieść oba sworznie sprężynowe paska metalowego, tak aby połączyły się z korpusem zegarka Galaxy Watch3. Przesuń oba sworznie sprężynowe paska metalowego na zewnątrz, aby sprawdzić, czy są zaczepione prawidłowo.

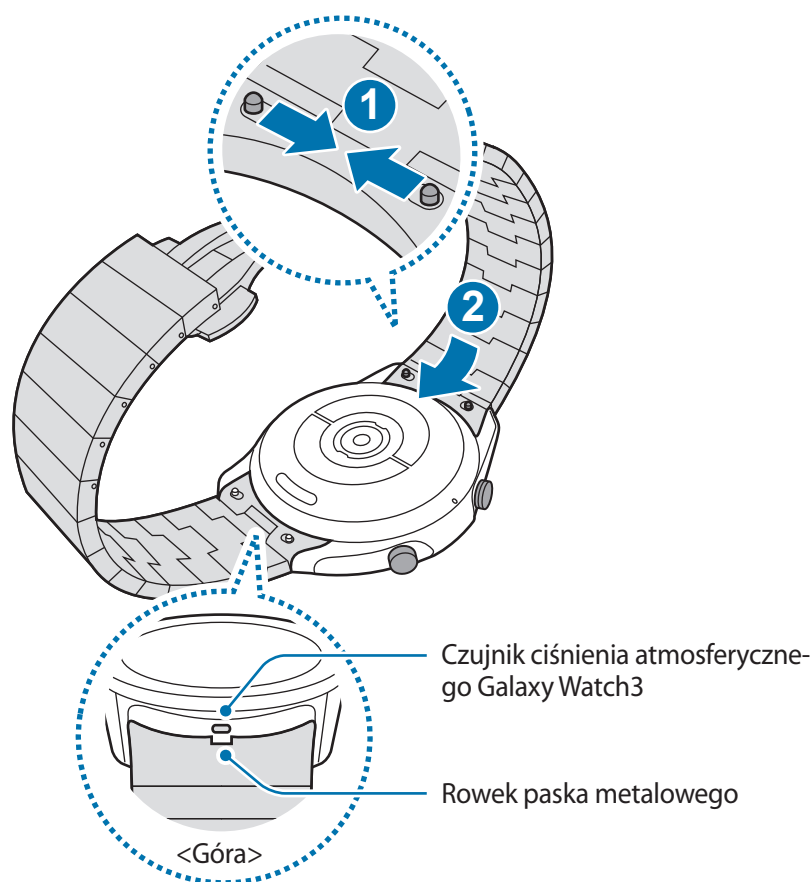

Wymiana paska metalowego

- 1 Pociągnij pasek metalowy w kierunku przeciwnym do korpusu zegarka Galaxy Watch3, jednocześnie przesuając oba sworznie sprężynowe paska metalowego do środka.

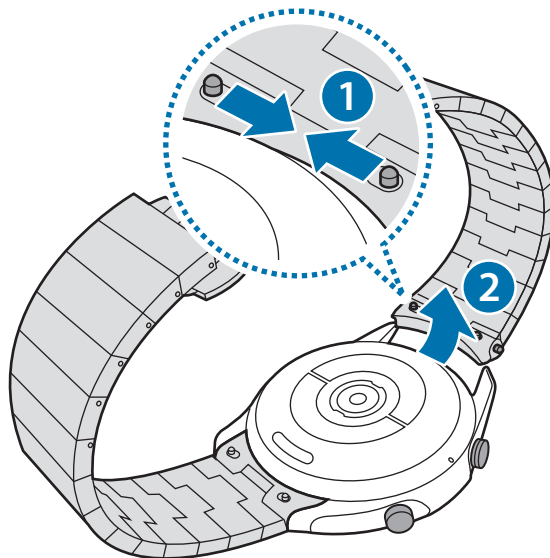

- 2 Podłącz nowy pasek do zegarka Galaxy Watch3.

Regulacja długości paska metalowego

Można wyregulować długość paska metalowego, tak aby miał dowolną liczbę ogniw. Pęseta używana do chwytania zapięcia podczas regulacji długości paska metalowego jest dostarczana z urządzeniem.

- 1 Naciśnij przycisk środkowy ogniwa, które ma zostać usunięte, tak aby z boku ogniwa wysunął się sworznię.
- 2 Wyciągnij sworznie na obydwu końcach ogniwa, które ma zostać usunięte, załączoną w zestawie pęsetą.
Ogniwo zostanie odłączone od głównej części paska.

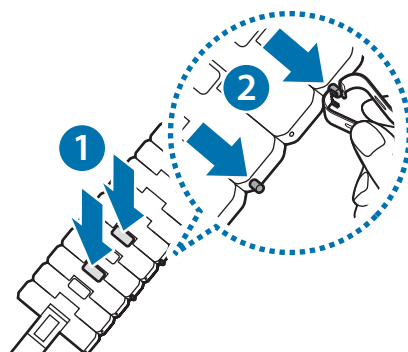

- 3 Połącz obie strony rozłączonego paska metalowego i wciśnij sworznię do momentu słyszalnego zatrzaśnięcia. Podczas wsuwania sworzni należy uważać, aby się nie skaleczyć.

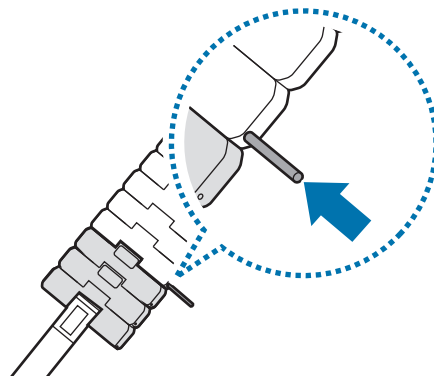

Odpowiednie noszenie Galaxy Watch3

- Po włączeniu funkcji automatycznego śledzenia tętna lub gdy zaczniesz używać funkcji ćwiczeń, Galaxy Watch3 będzie śledził tętno automatycznie. Podczas pomiaru tętna należy dokładnie dopasować urządzenie Galaxy Watch3 do ręki powyżej nadgarstka, tak jak pokazano na poniższym rysunku.

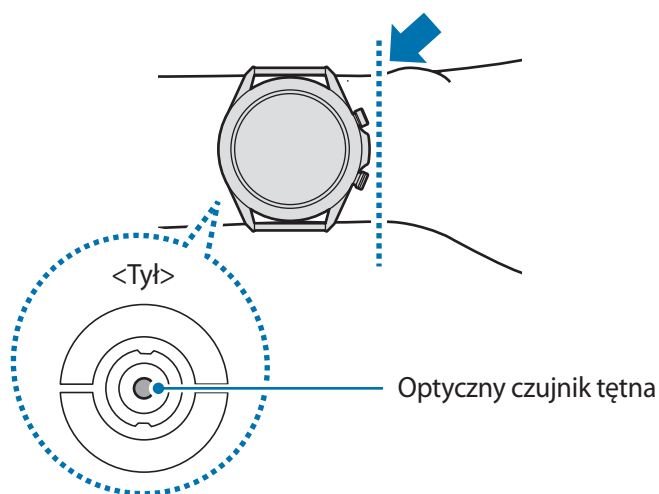

- Zbyt mocne zapięcie paska zegarka Galaxy Watch3 może spowodować podrażnienie skóry, a zbyt luźne — otarcia.



- Nie należy patrzeć bezpośrednio na diody optycznego czujnika tętna. Może to wpłynąć na pogorszenie wzroku. Nie pozwól dzieciom patrzeć bezpośrednio na diody.
- Jeśli zegarek Galaxy Watch3 stanie się ciepły, zdejmij go i poczekaj, aż się ochłodzi. Długotrwały kontakt skóry z rozgrzaną powierzchnią Galaxy Watch3 może spowodować poparzenie.



- Precyzja działania optycznego czujnika tętna zależy od warunków pomiaru i czynników otoczenia.
- Z funkcji HR należy korzystać tylko do pomiaru tętna.
- Niska temperatura powietrza może wpłynąć na wynik pomiaru; gdy jest zimno, np. w zimie, należy się dobrze rozgrzać, aby zmierzyć tętno.
- Palenie lub picie alkoholu przed dokonywaniem pomiaru może spowodować, że tętno będzie inne, niż zazwyczaj.
- Nie należy rozmawiać, ziewać ani głęboko oddychać podczas wykonywania pomiaru tętna. Nieprzestrzeganie tego zalecenia może spowodować niedokładny pomiar.
- Na sygnał może mieć wpływ jasność skóry, przepływ krwi pod skórą oraz czystość obszaru czujnika. Ponadto, jeśli tętno jest wyjątkowo wysokie lub niskie, wyniki pomiarów mogą być nieprecyzyjne.
- U osób z cienkim nadgarstkiem wynik pomiaru tętna może być niepoprawny, ponieważ światło odbijane jest nierównomiernie wskutek zbyt luźnego zapięcia urządzenia. Jeśli pomiar tętna nie działa poprawnie, należy przesunąć optyczny czujnik tętna urządzenia w prawo, w lewo, w górę lub w dół na nadgarstku lub nosić urządzenie na wewnętrznej stronie ramienia, tak aby czujnik dotykał skóry.

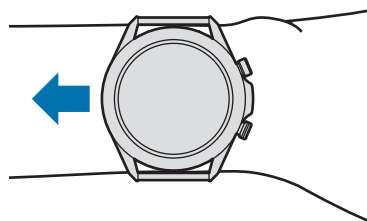

- Jeżeli optyczny czujnik tętna jest brudny, należy przetrzeć czujnik i spróbować ponownie. Przeszkody pomiędzy paskiem urządzenia a nadgarstkiem, na przykład brud lub inne obiekty, mogą spowodować nierównomierne padanie światła. Takie przeszkody powinny zostać usunięte przed użyciem.
- Aby zapewnić sobie rzetelniejszy pomiar tętna zegarkiem Galaxy Watch3, skorzystaj z opaski sportowej Ridge. Opaska sportowa Ridge sprzedawana jest oddzielnie.

Włączanie i wyłączanie Galaxy Watch3



W miejscach, w których używanie urządzeń bezprzewodowych podlega określonym ograniczeniom, np. w samolotach i szpitalach, należy przestrzegać wszystkich widocznych ostrzeżeń i wskazówek udzielanych przez upoważniony personel.

Włączanie zegarka Galaxy Watch3

Naciśnij i przytrzymaj przez kilka sekund klawisz strony domowej, aby włączyć Galaxy Watch3.

Po pierwszym włączeniu urządzenia Galaxy Watch3 lub przywróceniu na nim ustawień fabrycznych na ekranie zostaną wyświetlone instrukcje dotyczące pobierania i instalowania aplikacji Galaxy Wearable na urządzeniu przenośnym. Więcej informacji można znaleźć w rozdziale [Podłączanie zegarka Galaxy Watch3 do urządzenia przenośnego](#).

Wyłączanie zegarka Galaxy Watch3

- 1 Aby wyłączyć urządzenie Galaxy Watch3, jednocześnie naciśnij i przytrzymaj klawisz strony domowej i klawisz wstecz. Możesz też otworzyć panel szybkiego dostępu, przeciągając palcem od góry w dół ekranu, i dotknąć .

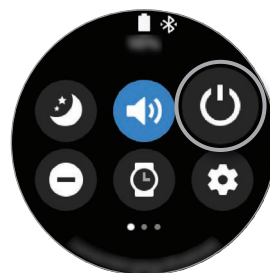
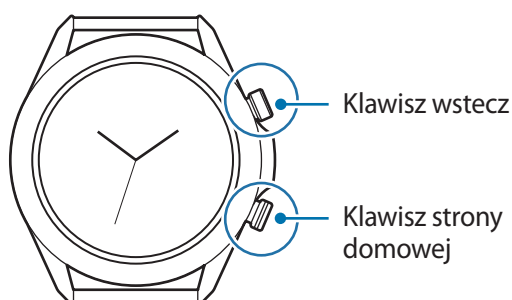

- 2 Dotknij **Wył.zasil.**



Można skonfigurować wyłączenie urządzenia Galaxy Watch3 przez naciśnięcie i przytrzymanie klawisza strony domowej. Na ekranie aplikacji dotknij  (**Ustawienia**) → **Zaawansowane** → **Klaw. ekr. start.** → **Naciś. i przytrz.** i dotknij **Menu wyłączenia**.

Wymuszanie ponownego uruchomienia

Jeśli urządzenie Galaxy Watch3 zawiesiło się i nie reaguje, uruchom je ponownie, naciskając jednocześnie klawisz strony domowej i klawisz wstecz oraz przytrzymując je przez ponad 7 sekund.

Podłączanie zegarka Galaxy Watch3 do urządzenia przenośnego

Instalowanie aplikacji Galaxy Wearable

Możesz wykorzystywać inne różne funkcje po połączeniu zegarka Galaxy Watch3 z urządzeniem przenośnym. Aby połączyć urządzenie Galaxy Watch3 z urządzeniem przenośnym, należy zainstalować na urządzeniu przenośnym aplikację Galaxy Wearable.

W zależności od posiadanego urządzenia przenośnego można pobrać aplikację Galaxy Wearable z jednego z następujących źródeł:

- Urządzenia z systemem Android firmy Samsung: **Galaxy Store**, **Sklep Play**
- Urządzenia z systemem Android innych firm: **Sklep Play**



- Aplikacji Galaxy Wearable nie można zainstalować na urządzeniach przenośnych, które nie obsługują synchronizacji z zegarkiem Galaxy Watch3. Należy upewnić się, że urządzenie przenośne jest zgodne z zegarkiem Galaxy Watch3.
- Jeśli korzystasz z urządzenia przenośnego iOS, uruchom aplikację **App Store** w iPhone 5 lub nowszym modelu lub urządzeniu obsługującym system iOS 9 lub nowszą wersję i zainstaluj aplikację Galaxy Wearable do łączenia się z Galaxy Watch3. Niektóre funkcje mogą nie być dostępne.

Łączenie urządzenia Galaxy Watch3 z urządzeniem przenośnym za pośrednictwem Bluetooth

- 1 Włącz zegarek Galaxy Watch3 i przeciągnij palcem w górę od dolnej krawędzi ekranu. Pojawi się ekran z informacjami dotyczącymi pobierania i instalacji aplikacji Galaxy Wearable.
- 2 Dotknij , aby wybrać używany język i postępuj zgodnie z instrukcjami wyświetlanymi na ekranie.



Ekran wstępnej konfiguracji może się różnić w zależności od regionu.

- 3 Na swoim urządzeniu przenośnym uruchom aplikację **Galaxy Wearable**. W razie potrzeby zaktualizuj aplikację Galaxy Wearable do najnowszej wersji.

4 Dotknij **Rozpocznij**.

5 Na ekranie wybierz rodzaj urządzenia.

Jeśli nie możesz znaleźć swojego rodzaju urządzenia, dotknij **Nie ma na liście**.

6 Postępuj zgodnie z instrukcjami wyświetlanymi na ekranie, aby zakończyć proces łączenia.

Kiedy proces łączenia będzie dobiegał końca, na ekranie urządzenia Galaxy Watch3 zostanie wyświetlony samouczek. Postępuj zgodnie z instrukcjami na ekranie, aby poznać podstawowe elementy sterujące urządzenia Galaxy Watch3.



- Metody łączenia mogą się różnić w zależności od urządzenia przenośnego i wersji oprogramowania.
- Galaxy Watch3 jest mniejszy niż zwykłe urządzenia przenośne, zatem jakość połączenia z siecią może być niższa, zwłaszcza w miejscach ze słabym sygnałem lub słabym zasięgiem. Jeżeli zegarek Galaxy Watch3 będzie używany bez połączenia z urządzeniem przenośnym lub gdy połączenie Bluetooth nie jest dostępne, jakość połączenia z siecią komórkową lub Internetem może być słaba albo połączenie może być rozłączane.
- Po pierwszym połączeniu urządzenia Galaxy Watch3 z urządzeniem przenośnym po przywróceniu na nim ustawień fabrycznych bateria urządzenia Galaxy Watch3 może się szybciej rozładowywać ze względu na synchronizację danych, takich jak kontakty.
- Obsługiwane urządzenia przenośne i funkcje mogą się różnić w zależności od regionu, dostawcy usług lub producenta urządzeń.

Łączenie zegarka Galaxy Watch3 z nowym urządzeniem przenośnym

Kiedy połączysz Galaxy Watch3 z urządzeniem przenośnym, zegarek Galaxy Watch3 zresetuje wszystkie dane z wyjątkiem plików multimedialnych i ustawień. Po wyświetleniu monitu przed połączeniem zegarka Galaxy Watch3 z nowym urządzeniem przenośnym dotknij **Backup danych**, aby bezpiecznie utworzyć kopię zapasową przechowywanych danych. Więcej informacji o tworzeniu kopii zapasowej danych zegarka Galaxy Watch3 można znaleźć w rozdziale [Zarządzanie danymi przechowywanymi w pamięci zegarka Galaxy Watch3](#).

1 Na ekranie aplikacji, dotknij  (**Ustawienia**) → **Połącz z nowym telefonem** → **Kontynuuj**.

Połączenie między urządzeniem Galaxy Watch3 i urządzeniem przenośnym zostanie zakończone. Po miękkiemu zerowaniu urządzenie automatycznie przejdzie do trybu parowania Bluetooth.

2 Na nowym urządzeniu przenośnym uruchom aplikację **Galaxy Wearable**, aby połączyć się z urządzeniem Galaxy Watch3.



Jeżeli urządzenie przenośne jest już połączone z innym urządzeniem, należy uruchomić na nim aplikację **Galaxy Wearable** i dotknąć → **Dodaj nowe urządzenie**, aby połączyć z nowym urządzeniem.

Połączenie zdalne

Urządzenie Galaxy Watch3 i urządzenie przenośne łączą się za pośrednictwem funkcji Bluetooth. Jeśli połączenie Bluetooth jest niedostępne, można zdalnie połączyć urządzenie Galaxy Watch3 z urządzeniem przenośnym przy użyciu swojego konta Samsung, za pośrednictwem sieci komórkowej lub Wi-Fi. Dzięki temu można nadal otrzymywać powiadomienia z urządzenia przenośnego.

Jeśli funkcja ta nie jest włączona, na urządzeniu przenośnym uruchom aplikację **Galaxy Wearable**, dotknij **Start** → **Konto i kopia zapasowa**, a następnie dotknij przełącznika **Połączenie zdalne**, aby włączyć tę funkcję.

Korzystanie z urządzenia Galaxy Watch3 bez urządzenia przenośnego

Z urządzenia Galaxy Watch3 można korzystać bez połączenia z urządzeniem przenośnym. Wygodnie korzystaj z Galaxy Watch3 bez łączenia go z urządzeniem przenośnym podczas aktywności na wolnym powietrzu, np. wspinaczki górskiej lub ćwiczeń. Ustawienie korzystania z zegarka Galaxy Watch3 bez urządzenia przenośnego jest możliwe podczas pierwszego włączenia lub resetowania zegarka Galaxy Watch3.



- Niektóre funkcje są niedostępne w przypadku korzystania z urządzenia Galaxy Watch3 bez połączenia z urządzeniem przenośnym.
- Odwiedź witrynę www.samsung.pl, aby przeczytać uwagi prawne przedstawiane podczas pierwszego użycia trybu Bez połączenia z telefonem.

Włącz zegarek Galaxy Watch3, przeciągnij palcem w górę od dolnej krawędzi ekranu, dotknij , a następnie wybierz język do używania. Potem dotknij , przewiń w dół ekranu, dotknij **tutaj**, a następnie postępuj zgodnie z instrukcjami wyświetlanymi na ekranie. Jeśli musisz przywrócić dane, zaloguj się na konto Samsung i przywróć przechowywane w nim dane, takie jak aplikacje lub ustawienia.

Sterowanie ekranem

Pierścień

Zegarek Galaxy Watch3 wyposażono w pierścień. Obróć pierścieniem w prawo lub w lewo, aby łatwo sterować różnymi funkcjami zegarka Galaxy Watch3.



- Należy upewnić się, że obszar pierścienia jest wolny od ciał obcych, takich jak pył lub piasek.
- Nie należy korzystać z pierścienia w pobliżu pól magnetycznych, ponieważ mogą powodować one zakłócenia w wewnętrznych magnesach pierścienia i być przyczyną jego nieprawidłowego działania.



Jeśli pierścień nie działa prawidłowo, urządzenie należy oddać do centrum serwisowego firmy Samsung. Nie wolno samodzielnie rozbierać urządzenia Galaxy Watch3.

Przewijanie przez ekrany

Obróć pierścień, aby wyświetlić inne ekrany. Na ekranie zegarka przekręć pierścień w kierunku przeciwnym do ruchu wskazówek zegara, aby wyświetlić powiadomienia.

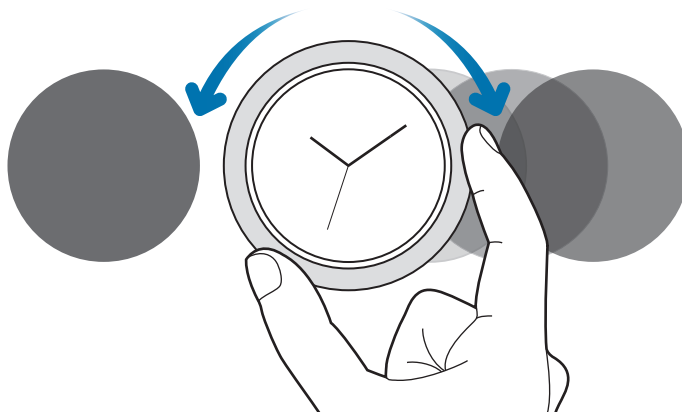

Wybór elementu

Obróć pierścień, aby przełączać się między pozycjami. Podczas obracania pierścienia wskaźnik zaznaczenia będzie się poruszać w tym samym kierunku, zaznaczając daną pozycję.

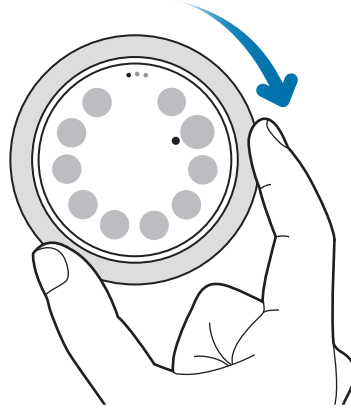

Regulacja wartości wejściowych

Obróć pierścień, aby wyregulować głośność i jasność. Regulując jasność, obróć pierścień zgodnie z kierunkiem ruchu wskazówek zegara, aby rozjaśnić ekran.

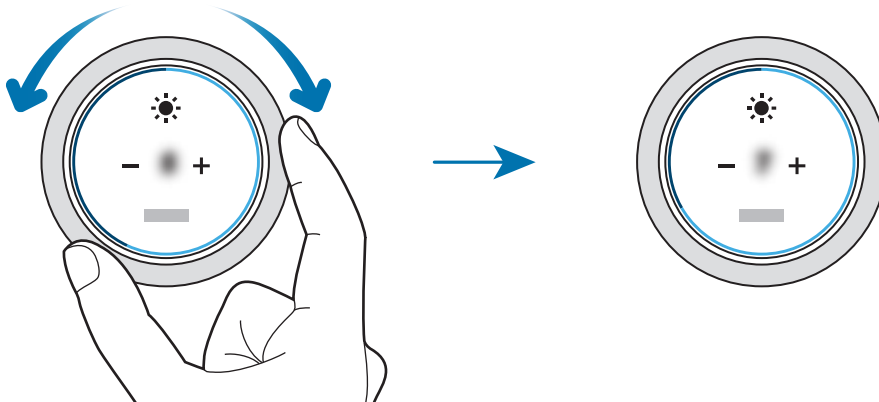

Korzystanie z funkcji telefonu lub alarmu

Obróć pierścieniem zgodnie z ruchem wskazówek zegara, aby odebrać połączenie przychodzące lub skasować alarm. Obróć pierścieniem przeciwnie do ruchu wskazówek zegara, aby odrzucić połączenie przychodzące lub włączyć funkcję drzemki alarmu.

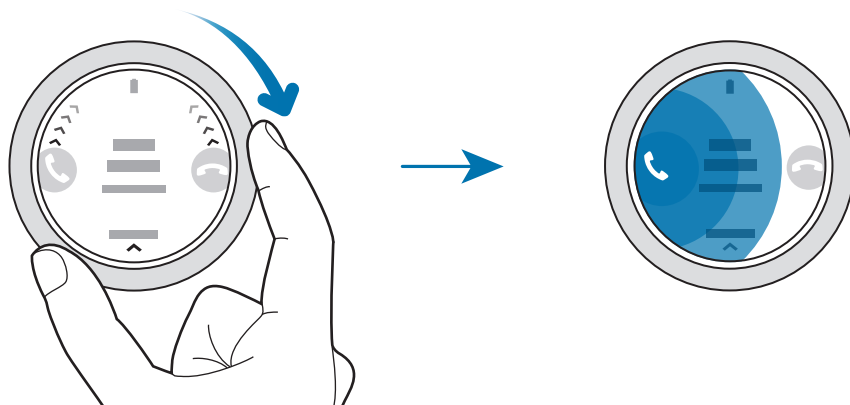

Ekran dotykowy



- Nie należy dopuszczać do zetknięcia się ekranu dotykowego z innymi urządzeniami elektrycznymi. Wyładowania elektrostatyczne mogą spowodować nieprawidłowe działanie ekranu dotykowego.
- Aby uniknąć uszkodzenia ekranu dotykowego, nie należy go dotykać ostrymi przedmiotami ani zbyt mocno naciskać palcami.
- Zaleca się powstrzymanie od wyświetlania nieruchomych obrazów na części lub całości ekranu dotykowego przez długi okres. W przeciwnym razie może to doprowadzić do wystąpienia powidoku (wypalenia ekranu) lub smużenia.



- Dotyk w pobliżu brzegów ekranu, które znajdują się poza obszarem sterowania dotykiem, może nie być rozpoznawany przez zegarek Galaxy Watch3.
- Zalecana jest obsługa ekranu dotykowego za pomocą palców.
- Ekran dotykowy może nie działać po włączeniu trybu blokady wodnej.

Dotknięcie

Aby uruchomić aplikację, wybrać opcję menu lub nacisnąć przycisk na ekranie, dotknij tej aplikacji, opcji lub przycisku palcem.

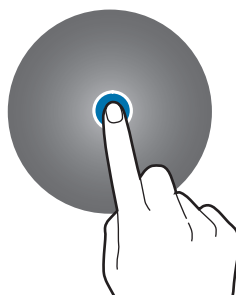

Dotknięcie i przytrzymanie

Dotknij i przytrzymaj ekran przez dwie lub więcej sekund, aby uzyskać dostęp do trybu edycji lub aby wyświetlić dostępne opcje.

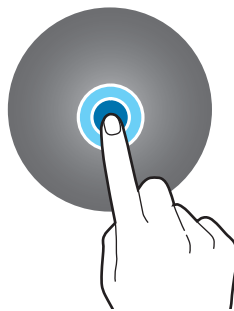

Przeciąganie

Aby przenieść element, dotknij go i przytrzymaj, a następnie przeciągnij w nowe miejsce.

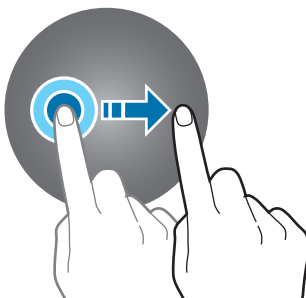

Dwukrotne dotknięcie

Dotknij dwukrotnie obrazu, aby powiększyć go lub pomniejszyć.



Rozsuwanie i zsuwanie palców

Rozsuń lub zsuń dwa palce na obrazie, aby powiększyć go lub pomniejszyć.



Przesuwanie

Przesuń szybko w lewo lub w prawo, aby wyświetlić inny panel.

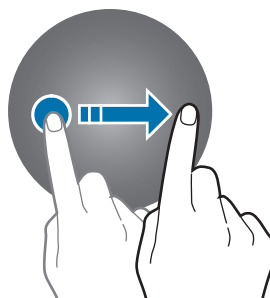

Elementy ekranu

Ekran zegarka jest punktem wyjściowym, z którego można uzyskać dostęp do wszystkich ekranów urządzenia Galaxy Watch3.

Możesz przeglądać widżety lub otwierać panel powiadomień, obracając pierścieniem.

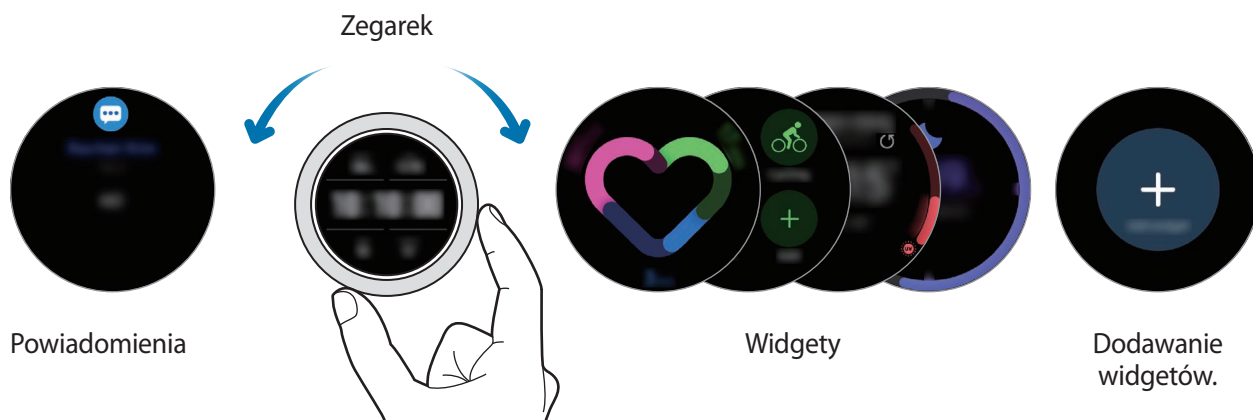

Dostępne widżety i powiadomienia oraz ich rozmieszczenie zależą od wersji oprogramowania.

Korzystanie z widżetów

Aby dodać widżet, przewiń ekran w lewo, dotknij **+**, a następnie wybierz widżet. Możesz także zmienić kolejność widżetów, dotykając widżetu i przytrzymując go, a następnie przeciągając w żądane miejsce.

Aby usunąć widżet, dotknij i przytrzymaj go, a następnie dotknij **-**.

Włączanie i wyłączanie ekranu

Włączanie ekranu

Zastosuj podane dalej metody włączania ekranu.

- Włączanie ekranu klawiszami: wciśnięcie klawisza strony domowej lub klawisza wstecz.
- Włączanie ekranu pierścieniem: obrót pierścieniem. Jeżeli ekran nie włączy się po obróceniu pierścienia, na ekranie aplikacji dotknij **⚙️ (Ustawienia)** i dotknij **Zaawansowane** → **Budzenie ekranu** → **Budzenie ramką**, a następnie dotknij przełącznika, aby włączyć tę funkcję.
- Włączanie ekranu za pomocą dotknięcia go: dotknięcie ekranu. Jeżeli ekran nie włączy się po dotknięciu ekranu, na ekranie aplikacji dotknij **⚙️ (Ustawienia)**, dotknij **Zaawansowane** → **Budzenie ekranu** → **Budzenie dotykiem**, a następnie dotknij przełącznika, aby włączyć tę funkcję.

- Włączanie ekranu poprzez podniesienie nadgarstka: podniesienie nadgarstka z Galaxy Watch3. Jeżeli ekran nie włączy się po podniesieniu nadgarstka, na ekranie aplikacji dotknij  (Ustawienia) i dotknij **Zaawansowane** → **Budzenie ekranu** → **Gest budzenia**, a następnie dotknij przełącznika, aby włączyć tę funkcję.

Wyłączanie ekranu

Aby wyłączyć ekran, zakryj go dłonią. Ekran wyłącza się automatycznie również, jeśli urządzenie Galaxy Watch3 nie jest używane przez określony czas.

Przełączanie ekranu

Przełączanie między ekranem zegarka i aplikacji

Naciśnij klawisz strony domowej na ekranie zegarka, aby otworzyć ekran aplikacji.

Aby powrócić do ekranu zegarka, naciśnij klawisz strony domowej.



Ekran aplikacji

Na ekranie aplikacji wyświetlane są ikony aplikacji zainstalowanych na zegarku Galaxy Watch3.

Aby przełączyć do następnej lub poprzedniej aplikacji, obróć pierścieniem lub przesunij po ekranie w lewo lub w prawo.



Dostępne aplikacje mogą się różnić w zależności od wersji oprogramowania.



Otwieranie aplikacji

Na ekranie aplikacji dotknij ikony aplikacji, aby ją uruchomić.

Aby uruchomić aplikację z listy ostatnio używanych aplikacji, na ekranie aplikacji dotknij  (**Ostatnie aplikacje**).

Ewentualnie obróć pierścieniem w prawo lub przesuń na ekranie zegarka w lewo i z widgetu **Skróty aplikacji** wybierz ostatnio uruchomioną aplikację lub często używane aplikacje, aby ją uruchomić.



Aby dodać żadaną aplikację do widgetu **Skróty aplikacji**, dotknij  i dodaj aplikację. Jeśli nie ma miejsca na dodanie często wykorzystywanych aplikacji, dotknij ekranu i przytrzymaj go, dotknij **Edytuj**, a następnie dotknij  na poprzednio dodanej aplikacji w celu dodania kolejnej.

Zamykanie aplikacji

- 1 Na ekranie aplikacji dotknij  (**Ostatnie aplikacje**).
- 2 Obróć pierścieniem lub przesuń na ekranie w lewo lub w prawo, aby zamknąć aplikację.
- 3 Przeciągnij w górę po aplikacji, aby ją zamknąć.

Aby zamknąć wszystkie uruchomione aplikacje, dotknij **Zamknij wszyst.**

Wracanie do poprzedniego ekranu

Aby powrócić do poprzedniego ekranu, naciśnij klawisz wstecz.

Ekran blokady

Użyj funkcji blokowania ekranu do ochrony informacji osobistych poprzez uniemożliwienie innym osobom uzyskania dostępu do Galaxy Watch3. Po włączeniu funkcji blokowania ekranu do każdorazowego jego odblokowania zegarkowi Galaxy Watch3 będzie potrzebny służący do tego kod.

Ustawianie blokady ekranu

Na ekranie aplikacji dotknij  (Ustawienia) → **Bezpiecz. i prywatn.** → **Blokada** → **Typ** i wybierz metodę blokowania.

- **Symbol:** aby odblokować ekran, narysuj palcem wzór łączący co najmniej cztery kropki.
- **Kod PIN:** aby odblokować ekran, wprowadź PIN składający się z cyfr.



Możesz wprowadzić PIN, obracając pierścieniem. Obróć pierścieniem, aby zaznaczyć cyfrę, którą chcesz wprowadzić. Zostanie ona wprowadzona, kiedy zmieni się kolor przycisku cyfry.

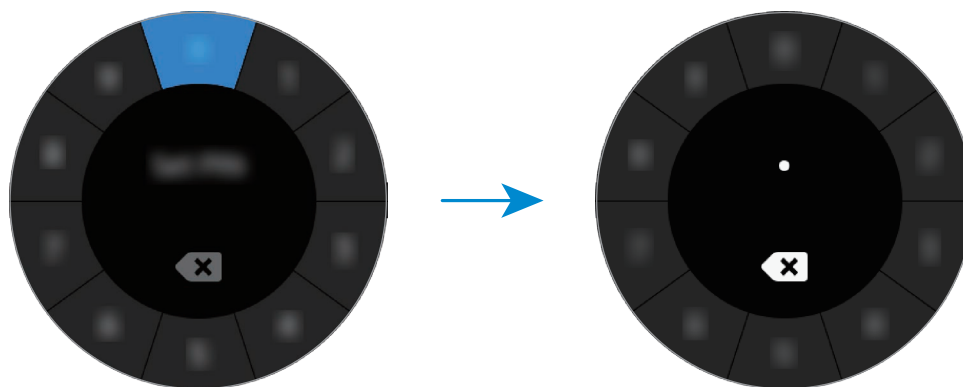

Zegarek

Ekran zegarka

Na tym ekranie można sprawdzać bieżącą godzinę lub przeglądać inne informacje. Jeśli wyświetlany jest ekran inny niż zegarka, naciśnij klawisz strony domowej, aby powrócić na ekran zegarka.

Zmiana tarczy zegarka

Dotknij ekranu zegarka i przytrzymaj go, a następnie obróć pierścieniem lub przesunij palcem po ekranie w lewo lub w prawo, a potem wybierz tarczę zegarka.

Aby dostosować tarczę zegarka, dotknij **Dostosuj**, przeciągnij ekran w lewo lub w prawo, aby przenieść żądaną opcję, a następnie wybierz żądany kolor lub żądaną czcionkę, obracając pierścieniem lub przesuwając palcem w górę lub w dół na ekranie.

Aby wyświetlić na jednym ekranie dostępne tarcze zegarka i wybrać jedną z nich, dotknij ekranu zegarka i przytrzymaj go, a następnie szybko obróć pierścieniem. Jednak funkcja **Dostosuj** będzie niedostępna.

Więcej tarcz zegarka można pobrać z aplikacji **Galaxy Store**.

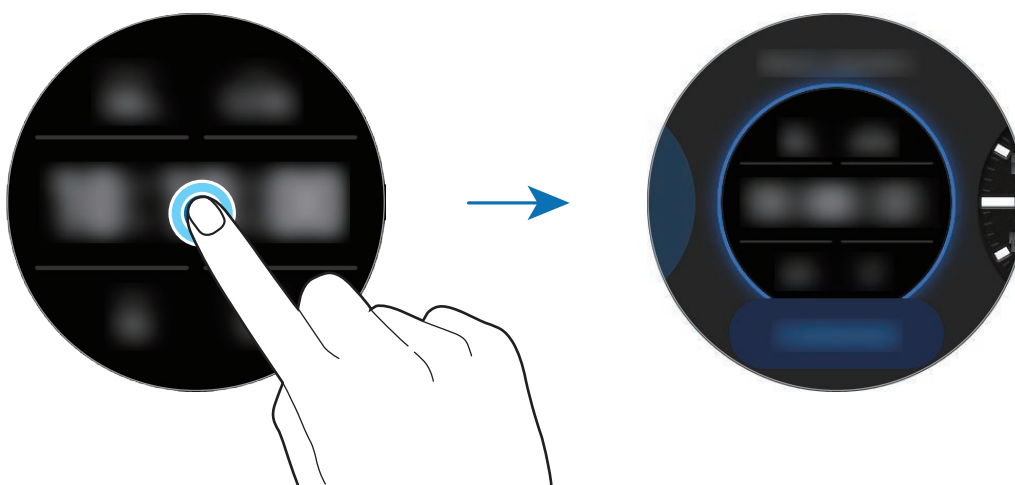

Można również zmienić tarczę zegarka. Na ekranie aplikacji dotknij  (**Ustawienia**) → **Tarcze zegarka** → **Wybierz tarczę zegarka**.

Tarczę zegarka Galaxy Watch3 można również zmienić za pośrednictwem urządzenia przenośnego. Na urządzeniu przenośnym uruchom aplikację **Galaxy Wearable** i dotknij **Tarcze zegarka**.

Dostosowywanie tarczy zegarka za pomocą zdjęcia

Na tarczy zegarka można umieścić zdjęcie po zaimportowaniu zdjęcia z urządzenia przenośnego. Więcej informacji o importowaniu zdjęć z urządzenia przenośnego można znaleźć w rozdziale [Importowanie obrazów z urządzenia przenośnego](#).

1 Dotknij ekranu zegarka i przytrzymaj go, a następnie obróć pierścieniem lub przesunij palcem na ekranie w lewo lub w prawo, a potem dotknij **Dostosuj** na tarczy zegarka **Moje zdjęcie+**.

2 Dotknij ekranu, a następnie dotknij **Dodaj zdjęcie**.

3 Wybierz zdjęcie, które ma być użyte jako tarcza zegarka, i dotknij **OK** → **OK**.

Można też dotknąć dwukrotnie zdjęcia, rozsunąć na nim palce lub je zsunąć. Kiedy zdjęcie zostanie przybliżone, przeciągnij palcem po ekranie, aby pojawiła się na nim konkretna część zdjęcia.



Aby dodać kolejne zdjęcia, obróć pierścieniem w prawo albo przesunij palcem na ekranie w lewo i wybierz **Dodaj zdjęcie**. Można dodać do dwudziestu zdjęć, które będą używane jako tarcze zegarka. Zdjęcia dodane będą się zmieniać kolejno.

4 Przeciągnij palcem po ekranie, aby zmienić kolor lub czcionkę, i dotknij **OK**.

Włączanie funkcji zawsze włączonego zegarka

Można wybrać ustawienie, zgodnie z którym zawsze będzie wyświetlana godzina, gdy ekran jest wyłączony podczas noszenia urządzenia Galaxy Watch3.



Otwórz panel szybkiego dostępu, przeciągając palcem od góry w dół ekranu, i dotknij .

Alternatywnie na ekranie aplikacji dotknij  (**Ustawienia**) → **Tarcze zegarka** → **Zegarek zawsze włączony**, a następnie dotknij przełącznika, aby włączyć tę funkcję.

Tryb Tylko zegarek

Możesz używać urządzenia Galaxy Watch3 tylko w trybie zegarka. W trybie Tylko zegarek wyświetlana jest tylko godzina i nie można używać innych funkcji.

Otwórz panel szybkiego dostępu, przeciągając palcem od góry w dół ekranu, i dotknij .

Ewentualnie na ekranie aplikacji dotknij  (**Ustawienia**) i dotknij **Bateria**, aby otworzyć menu baterii. Następnie wybierz **Tryb zasilania** → **Tylko zegarek** i dotknij .

Aby wyłączyć tryb Tylko zegarek, naciśnij i przytrzymaj klawisz strony domowej przez dłużej niż trzy sekundy.

Powiadomienia

Panel powiadomień

Na panelu powiadomień można sprawdzać powiadomienia, takie jak powiadomienia o nowych wiadomościach lub nieodebranych połączeniach. Na ekranie zegarka obróć pierścieniem w lewo lub przesunij palcem na ekranie w prawo, aby otworzyć panel powiadomień. W przypadku niesprawdzonych powiadomień na ekranie Zegarek widoczna będzie pomarańczowa kropka.

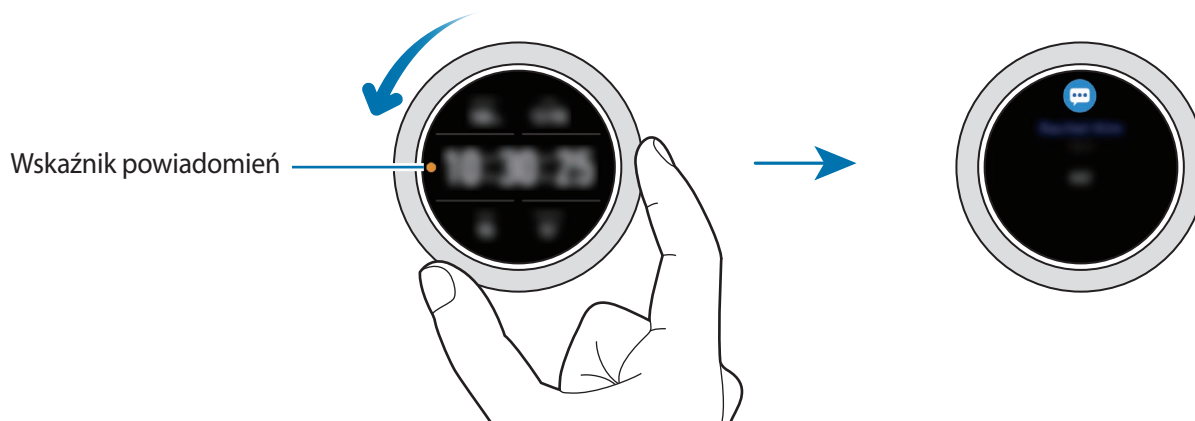

Wyświetlanie powiadomień przychodzących

Po otrzymaniu powiadomienia informacje o nim, takie jak typ powiadomienia lub godzina jego otrzymania, zostaną wyświetlone na ekranie. Po odebraniu więcej niż dwóch powiadomień obróć pierścieniem albo przesunij palcem na ekranie w lewo lub w prawo, aby wyświetlić więcej powiadomień.

Dotknij powiadomienia, aby wyświetlić szczegóły.

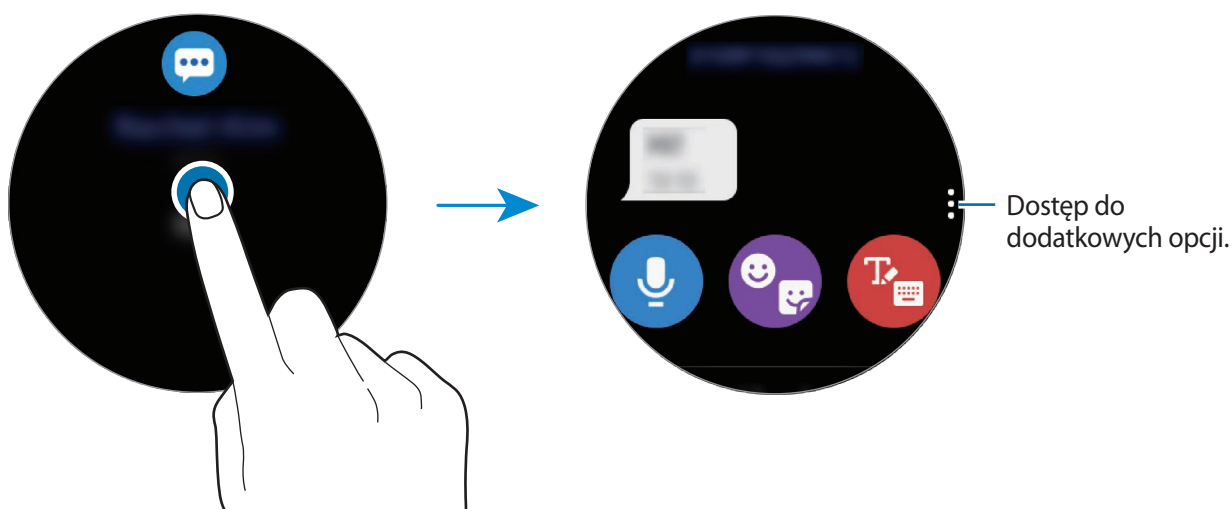

Usuwanie powiadomień

Usuń powiadomienie, przesuwając w górę ekranu w widoku powiadomienia.

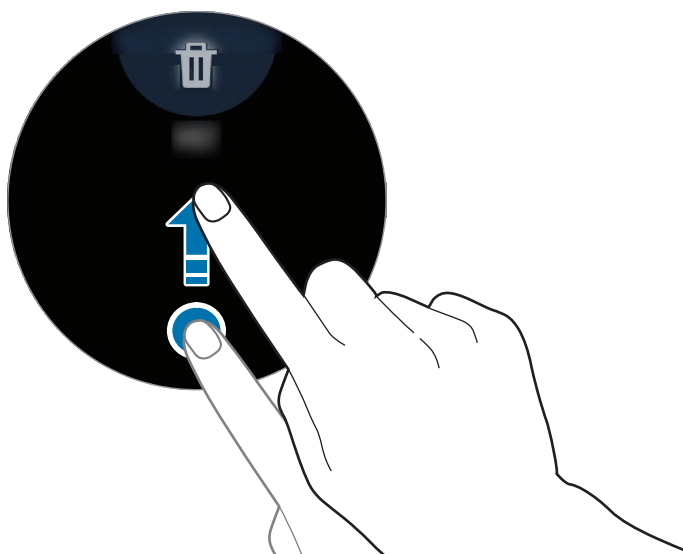

Wybór aplikacji do odbierania powiadomień

Możliwe jest wybranie aplikacji na urządzeniu przenośnym, z których dozwolone jest odbieranie powiadomień na zegarku Galaxy Watch3.

- 1 Na urządzeniu przenośnym uruchom aplikację **Galaxy Wearable** i dotknij **Start** → **Powiadomienia**, a następnie dotknij przełącznika.
- 2 Dotknij **Zobacz wszystkie** → ▼ → **Wszystkie** i dotknij przełącznika obok aplikacji, aby otrzymywać powiadomienia z listy aplikacji.

Panel szybkiego dostępu

Ten panel umożliwia wyświetlanie aktualnego stanu i konfigurowanie ustawień urządzenia Galaxy Watch3.

Aby otworzyć panel szybkiego dostępu, przeciągnij od krawędzi ekranu w dół. Aby zamknąć panel szybkiego dostępu, przeciągnij w górę palcem po ekranie.

Obróć pierścieniem lub przesunij na ekranie w lewo lub w prawo, aby przełączyć na następny lub poprzedni panel szybkiego dostępu.

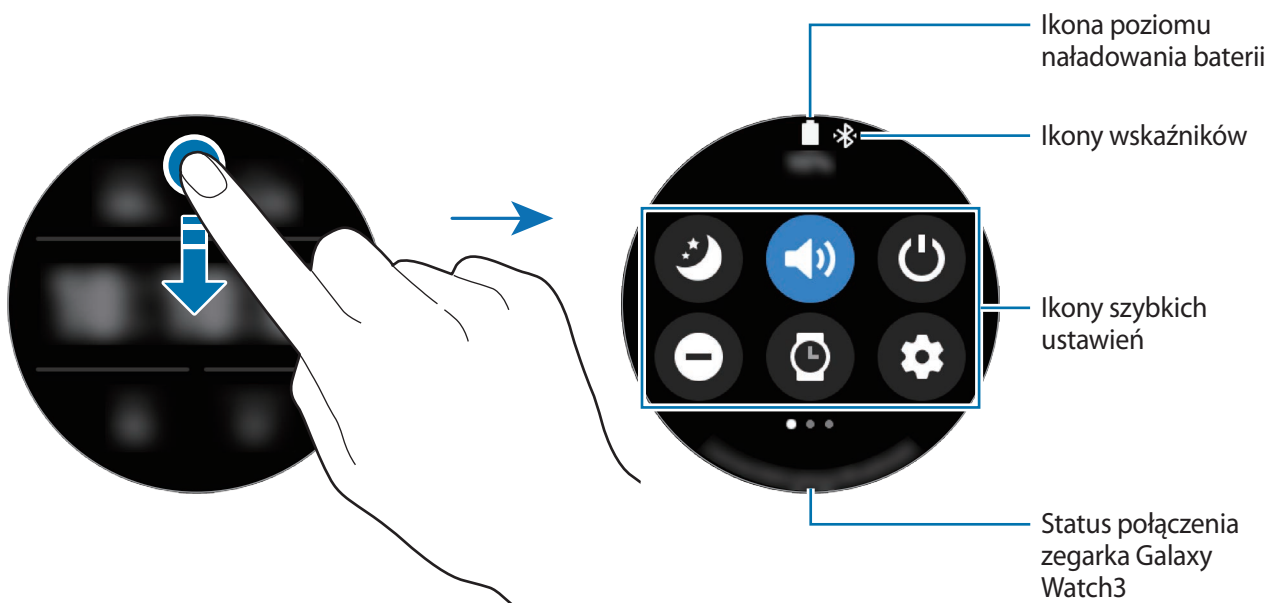

Sprawdzanie ikon wskaźników

Ikony wskaźników są wyświetlane na górze panelu szybkiego dostępu. Wskazują one bieżący stan urządzenia Galaxy Watch3. W poniższej tabeli przedstawiono najczęściej spotykane ikony.





















Ikony wskaźników mogą wyglądać inaczej w zależności od regionu, operatora sieci lub modelu.



Ikona	Znaczenie
✳	Funkcja Bluetooth podłączona
📶	Moc sygnału
🎧	Zestaw słuchawkowy Bluetooth podłączone
3G	Połączono z siecią 3G
LTE	Połączono z siecią LTE
📶	Połączenie z siecią Wi-Fi
🔋	Poziom naładowania baterii

Sprawdzanie ikon szybkich ustawień

Ikony szybkich ustawień są wyświetlane na panelu szybkiego dostępu. Dotknij ikony, aby zmienić podstawowe ustawienia lub łatwo uruchomić żadaną funkcję.

Więcej informacji o dodawaniu nowych ikon do panelu szybkiego dostępu można znaleźć w rozdziale [Dodawanie lub usuwanie ikony szybkich ustawień](#).

Ikona	Znaczenie
	Włączanie trybu „Dobranoc”
	Włączanie trybu dźwięku, wibracji lub cichego
	Uzyskiwanie dostępu do opcji zasilania
	Włączanie trybu „Nie przeszkadzać”
	Włączanie funkcji zawsze włączonego zegarka
	Uruchom aplikację Ustawienia .
	Włączanie trybu teatru
	Otwieranie menu głośności
	Otwieranie menu baterii
	Dostosowywanie jasności
	Włączanie trybu blokady wodnej
	Połącz się z siecią Wi-Fi lub ustaw automatyczne łączenie się z siecią Wi-Fi
	Podłączanie zestawu słuchawkowego Bluetooth
	Włączanie funkcji flesza.
	Włączanie trybu samolotowego
	Uruchomianie aplikacji Znajdź telefon
	Włączanie funkcji informacji o lokalizacji
	Nawiązywanie połączenie z siecią komórkową (tylko modele z obsługą LTE)
	Włączanie funkcji NFC

Ikona	Znaczenie
	Odtwarzanie lub wstrzymanie muzyki
	Włączanie trybu oszczędzania energii
	Włączanie funkcji czułości dotyku

Dodawanie lub usuwanie ikony szybkich ustawień

Można edytować ikony na panelu szybkiego dostępu.

Aby dodać ikonę szybkich ustawień, dotknij i przytrzymaj ikonę na panelu szybkiego dostępu i dotknij , a następnie wybierz funkcję, która ma być umieszczona na panelu szybkiego dostępu. Ikona wybranej funkcji zostanie dodana.

Aby usunąć ikonę szybkich ustawień, na panelu szybkiego dostępu dotknij ikony, która ma być usunięta, i przytrzymaj ją, a następnie dotknij . Ikona szybkich ustawień zostanie usunięta.



Można także edytować panel szybkiego dostępu. Na ekranie aplikacji dotknij  (Ustawienia) → Zaawansowane → Edytowanie Szybkiego panelu.

Włączanie trybu „Dobranoc”

Włączanie trybu „Dobranoc” na czas snu.

Na panelu szybkiego dostępu dotknij .

Przychodzące połączenia zostaną wyciszone, a ekran nie będzie włączany po odebraniu połączeń przychodzących. Ponadto zostaną wyciszone wszystkie powiadomienia poza alarmami, a ekran nie będzie włączany po odebraniu powiadomień. Automatycznie wyłączone zostaną funkcja Gest wybudzenia, Zegarek zawsze włączony oraz dźwięki systemowe.

Włączanie trybu dźwięku, wibracji lub cichego

Włączanie trybu dźwięku, wibracji lub cichego.

Na panelu szybkiego dostępu dotknij ,  lub .



Uzyskiwanie dostępu do opcji zasilania

Możesz uzyskać dostęp do opcji zasilania.

Na panelu szybkiego dostępu dotknij .

Włączanie trybu „Nie przeszkadzać”

Przychodzące połączenia zostaną wyciszone, a ekran nie będzie włączany po odebraniu połączeń przychodzących. Ponadto zostaną wyciszone wszystkie powiadomienia poza alarmami, a ekran nie będzie włączany po odebraniu powiadomień.

Na panelu szybkiego dostępu dotknij  i wybierz żądaną opcję „Nie przeszkadzać”, a następnie dotknij .

Ikona  będzie wyświetlana u góry ekranu zegarka.

Włączanie funkcji zawsze włączonego zegarka

Można wybrać ustawienie, zgodnie z którym zawsze będzie wyświetlana godzina, gdy ekran noszonego urządzenia Galaxy Watch3 jest włączony.

Na panelu szybkiego dostępu dotknij .

Po włączeniu tej funkcji bateria będzie się wyładowywać szybciej niż przy normalnym użytkowaniu.

Uruchomianie aplikacji Ustawienia

Uruchom aplikację **Ustawienia**, aby skonfigurować różne funkcje zegarka Galaxy Watch3.

Na panelu szybkiego dostępu dotknij .

Zostanie uruchomiona aplikacja **Ustawienia**.

Włączanie trybu teatru



Włączenie trybu teatru do oglądania filmów.

Na panelu szybkiego dostępu dotknij .

Przychodzące połączenia zostaną wyciszone, a ekran nie będzie włączany po odebraniu połączeń przychodzących. Ponadto zostaną wyciszone wszystkie powiadomienia, w tym alarmy, a ekran nie będzie włączany po odebraniu powiadomień lub uruchomieniu alarmu. Automatycznie wyłączone zostaną funkcja Gest wybudzenia, Zegarek zawsze włączony oraz dźwięki systemowe.

Otwieranie menu głośności

Istnieje możliwość dostosowywania poziomu głośności zegarka Galaxy Watch3.

Na panelu szybkiego dostępu dotknij , obróć pierścieniem albo przesunij w górę lub w dół po ekranie, aby przejść do żądanego poziomu głośności, a następnie zmień ją, obracając pierścieniem lub dotykając  lub .



Gdy funkcja Voice Assistant jest włączona, możesz też dostosować głośność dostępności.

Otwieranie menu baterii

Zużyciem baterii można łatwo zarządzać w menu baterii.

Na panelu szybkiego dostępu dotknij .

Zostanie wyświetlone menu baterii.

Dostosowywanie jasności

Jasność wyświetlacza Galaxy Watch3 można dopasować w razie potrzeby.

Na panelu szybkiego dostępu dotknij  i dostosuj jasność, obracając pierścieniem albo dotykając **+** lub **—**.

Włączanie trybu blokady wodnej

Tryb Blokada wodna można włączyć podczas ćwiczeń w wodzie.

Na panelu szybkiego dostępu dotknij .

Funkcja ekranu dotykowego zostanie wyłączona automatycznie.

Naciśnij i przytrzymaj klawisz strony domowej, aż zostanie wyświetlony okrąg, aby wyłączyć tryb blokady wodnej.

Podłączanie do sieci Wi-Fi

Ręcznie połącz się z siecią Wi-Fi lub włącz automatyczne łączenie się z siecią Wi-Fi.

Na panelu szybkiego dostępu dotknij  lub .

Zostanie nawiązane połączenie z siecią Wi-Fi lub połączenie to zostanie rozłączone. Poprzednio podłączona sieć Wi-Fi zostanie automatycznie połączona ponownie, kiedy pojawi się .



Ikona  nie pojawia się, a sieć Wi-Fi nie łączy się automatycznie, kiedy zegarek Galaxy Watch3 jest używany bez połączenia z urządzeniem przenośnym.

Podłączanie zestawu słuchawkowego Bluetooth

Podłączenie zestawu słuchawkowego Bluetooth pozwala na słuchanie muzyki i jednoczesne prowadzenie rozmów telefonicznych.

Na panelu szybkiego dostępu dotknij .

Zostaje włączona funkcja Bluetooth. Zostanie teraz wyszukana lista dostępnych zestawów słuchawkowych Bluetooth. Jeśli dostępny jest poprzednio używany zestaw Bluetooth, zostanie on automatycznie podłączony.

Włączanie funkcji flesza.

Ekranu zegarka Galaxy Watch3 można używać jako flesza.

Na panelu szybkiego dostępu dotknij .

Obróć pierścieniem lub dotknij ekranu, aby dostosować jasność funkcji flesza.

Włączanie trybu samolotowego

Tryb samolotowy można włączyć podczas wchodzenia na pokład samolotu. Włączenie tej funkcji uniemożliwia korzystanie z aplikacji wymagających połączenia sieciowego, ale pozwala na używanie innych funkcji jak zwykle.

Na panelu szybkiego dostępu dotknij .

Ikona  będzie wyświetlana u góry ekranu zegarka.

Uruchomianie aplikacji Znajdź telefon

Uruchomianie aplikacji **Znajdź telefon** i odnajdywanie telefonu po jego zawieruszeniu.

Na panelu szybkiego dostępu dotknij .

Urządzenie przenośne wyda dźwięk, zacznie wibrować i nastąpi włączenie ekranu. Więcej informacji można znaleźć w rozdziale [Znajdź telefon](#).



Ta funkcja nie jest wyświetlana, gdy urządzenie Galaxy Watch3 jest używane bez połączenia z urządzeniem przenośnym.

Włączanie funkcji informacji o lokalizacji

Włączając informacje o lokalizacji, można używać danych GPS i danych dotyczących lokalizacji w niektórych aplikacjach.

Na panelu szybkiego dostępu dotknij .

Podłączanie do sieci komórkowej

Możliwe jest nawiązywanie połączenia z siecią komórkową.

Na panelu szybkiego dostępu dotknij .

Zegarek Galaxy Watch3 zostanie połączony z siecią komórkową.



Funkcja ta nie wyświetla się w modelu Bluetooth.

Włączanie funkcji NFC

Włącz funkcje NFC.

Na panelu szybkiego dostępu dotknij .

Funkcji NFC można używać, korzystając z anteny NFC. Więcej informacji można znaleźć w rozdziale [NFC](#).

Odtwarzanie lub wstrzymywanie muzyki

Możliwe jest odtwarzanie lub wstrzymywanie muzyki.

Na panelu szybkiego dostępu dotknij  lub .

Zostanie odtworzona lub wstrzymana muzyka na zegarku Galaxy Watch3 lub połączonym urządzeniu przenośnym. Muzyki można też słuchać po podłączeniu zestawu słuchawkowego Bluetooth.

Włączanie trybu oszczędzania energii

Tryb oszczędzania energii umożliwia wyłączenie niektórych funkcji urządzenia Galaxy Watch3 i ograniczenie zużycia baterii.

Na panelu szybkiego dostępu dotknij  → .

Więcej informacji można znaleźć w rozdziale [Tryb oszczędzania energii](#).

Włączanie funkcji czułości dotyku

Funkcję czułości dotyku można włączyć, aby używać ekranu dotykowego w rękawiczkach.

Na panelu szybkiego dostępu dotknij .



W zależności od rodzaju rękawiczek ekran dotykowy może nie rozpoznać dotyku i funkcja może się nie włączyć.

Wprowadzanie tekstu

Wstęp

Wyświetlony zostanie ekran wprowadzania tekstu, na którym można wprowadzić tekst, np. podczas wysyłania wiadomości.



- Ekran wprowadzania tekstu może różnić się w zależności od uruchomionej aplikacji.
- Gdy urządzenie Galaxy Watch3 jest podłączone do urządzenia przenośnego za pośrednictwem Bluetooth, ustawienia języka z urządzenia przenośnego są stosowane też na urządzeniu Galaxy Watch3.

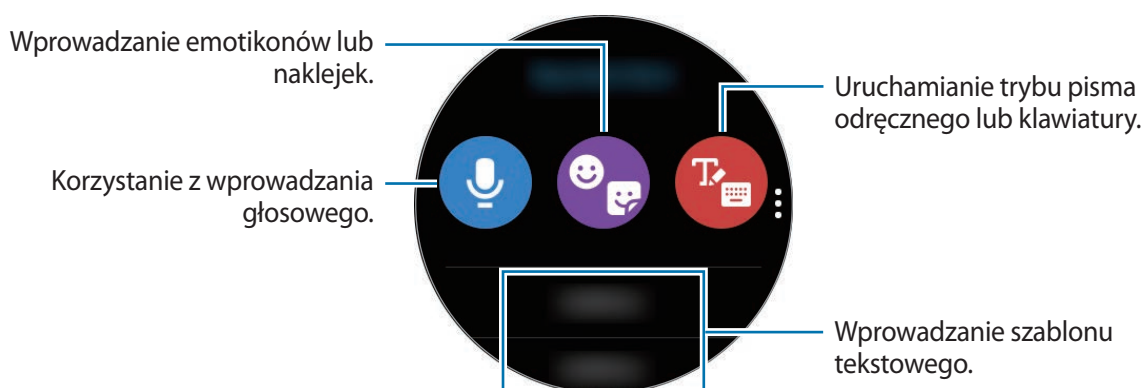

Korzystanie z wprowadzania głosowego

Dotknij  i zacznij mówić, aby wprowadzić wiadomość.

Aby zmienić rozpoznawany język, dotknij  → **Języki wprowadz.**

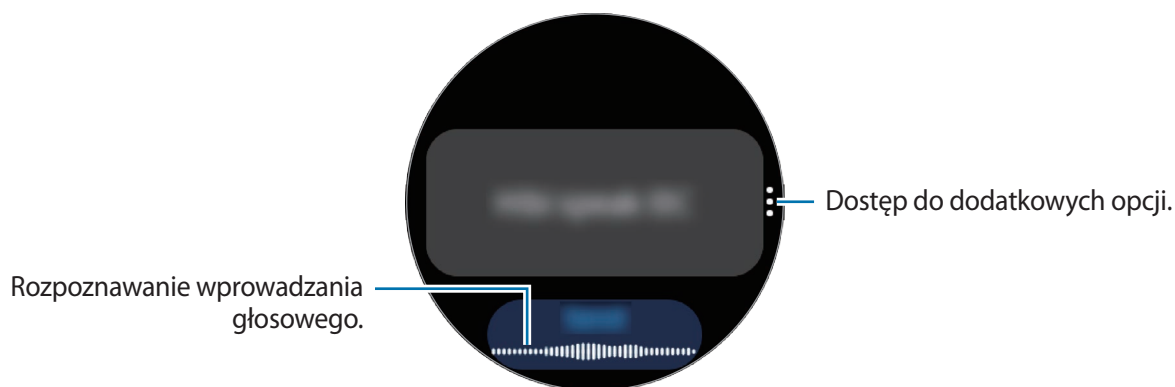



- Ta funkcja nie jest obsługiwana w niektórych językach.
- **Wskazówki dotyczące lepszego rozpoznawania głosu**
 - Mów wyraźnie.
 - Mów w cichych miejscach.
 - Nie używaj slangu ani słów obraźliwych.
 - Unikaj mówienia w dialekcie.

Urządzenie Galaxy Watch3 może nie rozpoznać wypowiedzianych poleceń w zależności od otoczenia i sposobu mówienia.

Stosowanie emotikonów lub naklejek.

Aby wprowadzić emotikon, dotknij 🗨️ → 😊 i wybierz kategorię. Pojawi się lista emotikonów wybranej kategorii.

Aby wprowadzić naklejkę, dotknij 🗨️ → 🗨️. Naklejki w urządzeniu przenośnym zostaną zsynchronizowane z zegarkiem Galaxy Watch3 automatycznie, kiedy poziom energii baterii będzie przekraczał 15%. Jeśli nie zsynchronizują się automatycznie, postępuj zgodnie z instrukcjami w powiadomieniu, aby zaimportować naklejki z urządzenia przenośnego ręcznie.

Użycie trybu pisma odręcznego lub klawiatury

Korzystanie z trybu pisma odręcznego

Dotknij 🗨️, aby włączyć tryb pisma odręcznego i napisać tekst na ekranie.

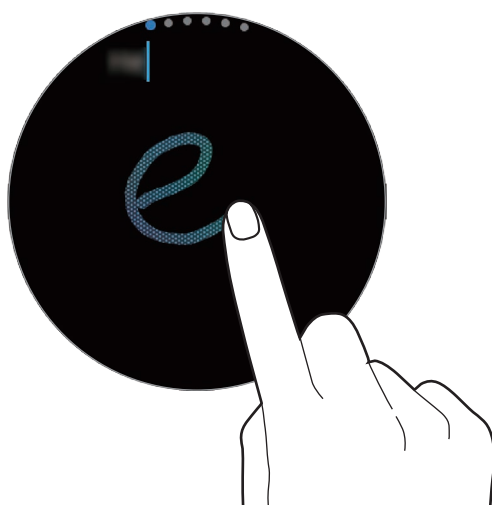

Ta funkcja może nie być dostępna w zależności od regionu.

Korzystanie z klawiatury

Dotknij , żeby otworzyć klawiaturę. Jeśli pojawi się tryb pisma odręcznego, obróć pierścieniem, aby otworzyć klawiaturę.



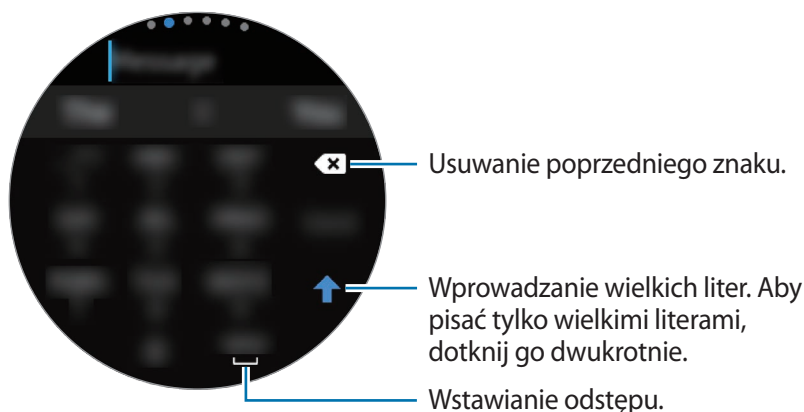

- Tekst można wprowadzać tylko w niektórych językach. Aby wprowadzić tekst, należy zmienić język wprowadzania na jeden z obsługiwanych języków.
- Wygląd klawiatury może się różnić w zależności od regionu.



Zmianianie języka wprowadzania

Przeciągnij klawisz spacji w lewo lub w prawo, jednocześnie dotykając i przytrzymując go, aby zmienić język wpisywania.

Aby dodać więcej języków, obróć pierścieniem, aby przełączyć się na tryb cyfr, tryb znaków interpunkcyjnych lub tryb emotikon. Następnie dotknij  → **Języki wprowadzania** →  → **Języki i** wybierz język do dodania. Można dodać tylko dwa języki.

Zmianianie trybu wprowadzania

Można przełączać się między trybem tekstowym, trybem emotikonów, trybem cyfr, trybem wprowadzania głosowego, trybem pisma odręcznego i trybem znaków interpunkcyjnych, obracając pierścieniem.



Tryb pisma odręcznego jest dostępny w wybranych regionach.

Aplikacje i funkcje

Wiadomości

Za pomocą urządzenia Galaxy Watch3 można wyświetlać wiadomości i odpowiadać na nie.

Przeglądanie wiadomości



Za odbieranie wiadomości podczas korzystania z roamingu mogą być naliczane dodatkowe opłaty.

1 Dotknij  (**Wiadomości**) na ekranie aplikacji.

Ewentualnie obróć pierścieniem w lewo lub przesunij palcem na ekranie zegarka w prawo, aby otworzyć panel powiadomień i wyświetlić nową wiadomość.

2 Przewiń listę wiadomości, a następnie wybierz kontakt, aby wyświetlić swoje rozmowy.

Aby wyświetlić wiadomość na urządzeniu przenośnym, dotknij , obróć pierścieniem albo przesunij palcem w górę lub w dół na ekranie, a następnie dotknij **Pokaż w telef.**

Aby odpowiedzieć na wiadomość, wybierz tryb wprowadzania i wprowadź wiadomość.

Wysyłanie wiadomości



- Za wysyłanie wiadomości podczas korzystania z roamingu mogą być naliczane dodatkowe opłaty.
- Maksymalna dopuszczalna liczba znaków w wiadomości SMS zależy od operatora sieci. Jeżeli wiadomość przekroczy maksymalną liczbę znaków, urządzenie ją podzieli.
- Wprowadzając treść wiadomości ze znakami narodowymi, automatycznie nastąpi zmiana kodowania na Unicode. Użycie kodowania Unicode spowoduje zmniejszenie maksymalnej liczby znaków w wiadomości o około połowę.

- 1 Dotknij  (**Wiadomości**) na ekranie aplikacji.

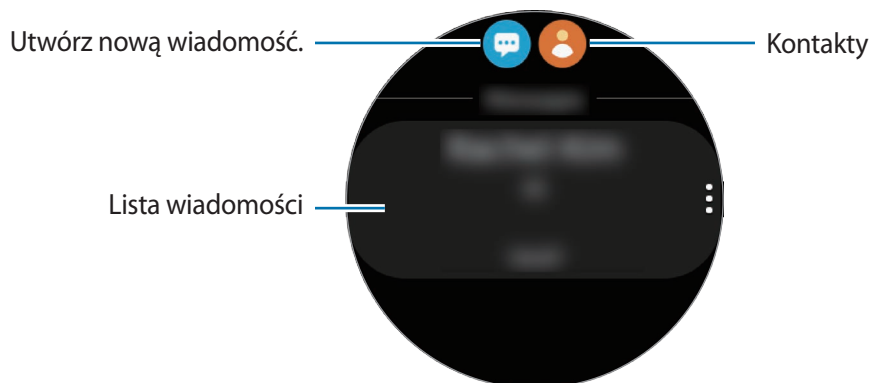

- 2 Dotknij .

Można również wybrać odbiorcę wiadomości, dotykając  na liście kontaktów.

- 3 Dodaj odbiorcę i dotknij **Dalej**.

- 4 Wybierz tryb wprowadzania i wprowadź wiadomość, a następnie dotknij **Wyślij**.

Po wybraniu szablonu tekstu, emotikonu lub naklejki dotknij .

Wprowadzając tekst za pomocą głosu, możesz wskazać format wiadomości poprzez wybór tekstu lub audio. Jeśli ekran wyboru formatu wiadomości nie pojawia się, na ekranie aplikacji dotknij  (**Ustawienia**) → **Aplikacje** → **Wiadomości** i dotknij przełącznika **Wyślij jako audio**, aby włączyć tę funkcję.

Usuwanie wiadomości

- 1 Dotknij  (**Wiadomości**) na ekranie aplikacji.

- 2 Przewiń listę wiadomości, a następnie wybierz kontakt, aby wyświetlić swoje rozmowy.

- 3 Dotknij i przytrzymaj wiadomość, a następnie dotknij **Usuń**.

Aby usunąć kilka wiadomości, zaznacz wiadomości do usunięcia.

Wiadomość zostanie usunięta zarówno z urządzenia Galaxy Watch3, jak i połączonego urządzenia przenośnego.

Telefon

Wstęp

Możliwe jest wykonywanie połączeń i sprawdzanie połączeń przychodzących i odbieranie ich. Rozmowy telefoniczne umożliwiają wewnętrzny mikrofon, głośnik lub zestaw słuchawkowy połączony przez Bluetooth.



Dźwięk może nie być wyraźnie słyszalny podczas rozmowy, a w miejscach o słabym zasięgu dostępne są tylko krótkie rozmowy.

Odbieranie połączeń

Odbieranie połączenia

Jeśli następuje połączenie przychodzące, obróć pierścień zgodnie z ruchem wskazówek zegara. Możesz też przeciągnąć  poza duży okrąg.

Rozmowy telefoniczne możliwe są poprzez wewnętrzny mikrofon, głośnik lub zestaw słuchawkowy połączony przez Bluetooth.

Odrzucanie połączenia

Można odrzucać połączenia przychodzące i wysłać do osoby dzwoniącej wiadomość o odrzuceniu.

Jeśli następuje połączenie przychodzące, obróć pierścień przeciwnie do ruchu wskazówek zegara. Możesz też przeciągnąć  poza duży okrąg.

Aby po odrzuceniu połączenia przychodzącego wysłać wiadomość, przesunij w górę od dolnej krawędzi ekranu i wybierz żądaną wiadomość.

Nieodebrane połączenia



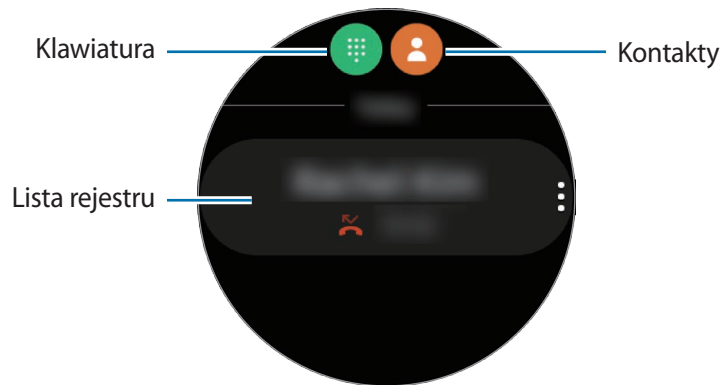

Jeżeli połączenie nie zostanie odebrane, na panelu powiadomień zostanie wyświetlone powiadomienie o nieodebranych połączeniach. Obróć pierścieniem w lewo lub przesunij palcem na ekranie zegarka w prawo, aby otworzyć panel powiadomień i wyświetlić powiadomienia o nieodebranych połączeniach. Alternatywnie dotknij  (**Telefon**) na ekranie aplikacji, aby wyświetlić nieodebrane połączenia.

Nawiązywanie połączeń

Dotknij  (Telefon) na ekranie aplikacji.



Użyj jednej z następujących metod:

- Dotknij , wprowadź numer przy użyciu klawiatury, a następnie dotknij .
- Dotknij , obróć pierścieniem albo przewiń listę kontaktów, wybierz kontakt, a następnie dotknij .
- Obróć pierścieniem albo przewiń listę rejestru, wybierz pozycję rejestru, a następnie dotknij .

Opcje dostępne w trakcie połączeń

Korzystanie z ekranu Połączenie

Dostępne są następujące czynności:

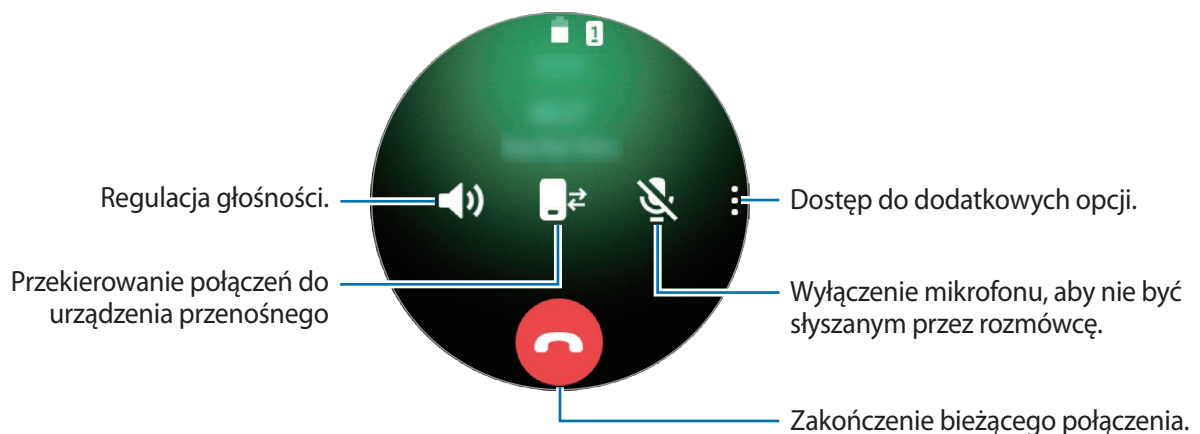

Wykonywanie połączenia telefonicznego za pomocą zestawu słuchawkowego Bluetooth

Jeżeli zestaw słuchawkowy Bluetooth jest podłączony do zegarka Galaxy Watch3, można nawiązywać połączenia telefoniczne przy jego użyciu.

Jeśli zestaw słuchawkowy Bluetooth nie jest podłączony do urządzenia Galaxy Watch3, na ekranie aplikacji dotknij  (**Ustawienia**) → **Połączenia** → **Bluetooth** → **Dźwięk Bluetooth**. Kiedy pojawi się lista dostępnych zestawów słuchawkowych Bluetooth, wybierz ten, którego chcesz użyć.

Aby prowadzić rozmowy telefoniczne przy użyciu wewnętrznego mikrofonu lub głośnika, na ekranie połączenia dotknij .



Ta funkcja nie jest dostępna, gdy model LTE jest używany bez połączenia z urządzeniem przenośnym.

Kontakty

Można w ten sposób wybrać numer lub wysłać wiadomość do osoby z listy kontaktów. Kontakty zapisane na urządzeniu przenośnym można też zapisać na zegarku Galaxy Watch3 po ich połączeniu.

Dotknij  (**Kontakty**) na ekranie aplikacji.





Kontakty z listy ulubionych w urządzeniu przenośnym zostaną wyświetlone na liście kontaktów w pierwszej kolejności.



Użyj jednej z następujących metod wyszukiwania:

- Na górze listy kontaktów dotknij  i wprowadź kryteria wyszukiwania.
- Przewiń listę kontaktów.
- Obróć pierścieniem. Szybki obrót pierścieniem umożliwi przewinięcie listy alfabetycznie, od pierwszej litery.

Po wybraniu kontaktu wykonaj jedną z poniższych czynności:

-  : Nawiązywanie połączenia głosowego.
-  : Tworzenie wiadomości.

Dodawanie kontaktów

- 1 Dotknij  (**Kontakty**) na ekranie aplikacji.
- 2 Na górze listy kontaktów dotknij  i wprowadź informacje o kontakcie.
- 3 Dotknij **Zapisz**.

Wybór często używanych kontaktów w widżecie

Obróć pierścieniem w prawo lub przesunij palcem na ekranie zegarka w lewo i dodaj często używane kontakty z widżetu **Kontakty**, aby móc kontaktować się z nimi bezpośrednio za pomocą wiadomości tekstowych lub połączeń telefonicznych. Dotknij **Dodaj**, wybierz kontakt, a następnie dotknij **Gotowe**.



- Aby używać widżetu **Kontakty**, trzeba go najpierw dodać. Więcej informacji można znaleźć w rozdziale [Korzystanie z widżetów](#).
- Do widżetu można dodać do czterech kontaktów.

Dodawanie informacji medycznych do profilu

Do profilu możesz dodać informacje medyczne, które będą błyskawicznie dostępne dla służb ratunkowych w sytuacji zagrożenia.

Na urządzeniu przenośnym uruchom aplikację **Kontakty**, wybierz swój profil, a następnie wprowadź informacje medyczne. Aby wyświetlić swoje informacje medyczne na urządzeniu Galaxy Watch3, na ekranie aplikacji dotknij  (**Kontakty**) i wybierz swój profil, a następnie przeciągnij palcem w górę od dolnej krawędzi ekranu.

W sytuacji zagrożenia naciśnij i przytrzymaj zarówno klawisz strony domowej, jak i klawisz wstecz urządzenia Galaxy Watch3 i dotknij **Ratunkowe dane medyczne**.



- Funkcja ta może nie być dostępna w zależności od tego, jakie urządzenie przenośne połączone jest z urządzeniem Galaxy Watch3.

Samsung Health

Wstęp

Aplikacja Samsung Health umożliwia rejestrowanie aktywności z okresu 24 godzin i wzorów snu oraz zarządzanie nimi. Podłączywszy urządzenie Galaxy Watch3 do urządzenia przenośnego, można zapisywać i zarządzać danymi dotyczącymi stanu zdrowia z aplikacji Samsung Health.

Po ćwiczeniach trwających ponad 10 minut podczas noszenia zegarka Galaxy Watch3 zostanie włączona funkcja automatycznego rozpoznawania ćwiczeń. Dodatkowo zegarek Galaxy Watch3 powiadomi Cię i wyświetli kilka ruchów rozciągających do naśladowania albo ekran zachęcający do odbycia lekkiego spaceru, gdy Galaxy Watch3 rozpoznaje bezczynność przez ponad godzinę. Kiedy urządzenie Galaxy Watch3 rozpozna jazdę samochodem, może nie wyświetlać wiadomości zachęcających ani propozycji ćwiczeń rozciągających.

Na ekranie aplikacji dotknij  (Samsung Health).



- Funkcje aplikacji Samsung Health opracowano wyłącznie z myślą o dobrym samopoczuciu, stanie zdrowia i kondycji. Nie są przeznaczone do zastosowań medycznych. Zanim zaczniesz posługiwać się tymi funkcjami, dokładnie zapoznaj się z niniejszą instrukcją.
- Wszelkie informacje uzyskane za pomocą urządzenia Galaxy Watch3 lub oprogramowania Fit oraz jakiegokolwiek aplikacji fabrycznie zainstalowanej na urządzeniu mogą nie być odpowiednie, dokładne lub godne zaufania.

Dzienna aktywność

Można sprawdzać realizację celu dziennej aktywności na podstawie wartości docelowej, takiej jak liczba spalonych kalorii, czas treningu, lub informacji o dziennej aktywności.

Sprawdzanie dziennej aktywności

Na ekranie aplikacji dotknij  (Samsung Health), obróć pierścieniem lub przesunąć palcem w górę lub w dół na ekranie, a następnie otwórz ekran aplikacji monitorującej dzienną aktywność. Możesz też obrócić pierścieniem w prawo lub przesunąć palcem na ekranie zegarka w lewo i wybrać widget **Dzienna aktywność**, aby go uruchomić.

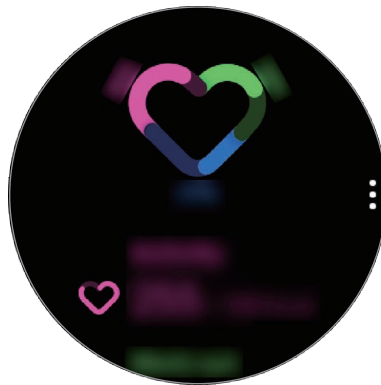

- **Aktywność:** sprawdzanie dziennej liczby spalonych kalorii w trakcie aktywności wykonanych w ciągu dnia. W miarę zbliżania się do osiągnięcia celu liczby kalorii wartości na wykresie będą rosły.
- **Trening:** sprawdzanie łącznego czasu ćwiczeń w ramach aktywności wykonanych w ciągu dnia. Czasy różnych ćwiczeń będą rozpoznawane automatycznie. Uwzględniane będą też czasy ręcznie rozpoczętych ćwiczeń. W miarę zbliżania się do osiągnięcia celu treningu wartości na wykresie będą rosły.
- **Godziny ruchu:** sprawdzanie czasu aktywności w rozkładzie godzinowym w ciągu dnia. W miarę zbliżania się do osiągnięcia celu czasowego przez wykonywanie lekkich aktywności, takich jak rozciąganie i spacer, wartości na wykresie będą rosły.

Aby przejrzeć tygodniowe zapisy na wykresie, obróć pierścieniem lub przesunąć palcem w górę lub w dół na ekranie.

Ustawianie celu dziennej aktywności

- 1 Obróć pierścieniem lub przesuń palcem w górę lub dół na ekranie aplikacji monitorującej dzienną aktywność i dotknij **Ustaw**.
- 2 Dotknij **Cel dzienny** i wybierz opcję aktywności.
- 3 Dotknij pola wprowadzania celu i obróć pierścieniem lub przesuń palcem w górę lub w dół na ekranie, aby ustawić cel.
- 4 Dotknij **Gotowe**.

Konfigurowanie powiadomień

Aby otrzymać powiadomienie po osiągnięciu ustawionego celu, obróć pierścieniem lub przesuń palcem w górę lub w dół na ekranie aplikacji monitorującej dzienną aktywność, dotknij **Ustaw**, a następnie dotknij przełącznika **Powiadomienia**, aby go włączyć.

Kroki

Zegarek Galaxy Watch3 liczy wykonane kroki oraz mierzy przebyty dystans i liczbę przebytych pięt.

Pomiar kroków, dystansu przebytego pieszo i liczby pokonanych pięt.

Na ekranie aplikacji dotknij  (Samsung Health), obróć pierścieniem lub przesuń palcem w górę lub w dół na ekranie, a następnie otwórz ekran aplikacji monitorującej kroki.

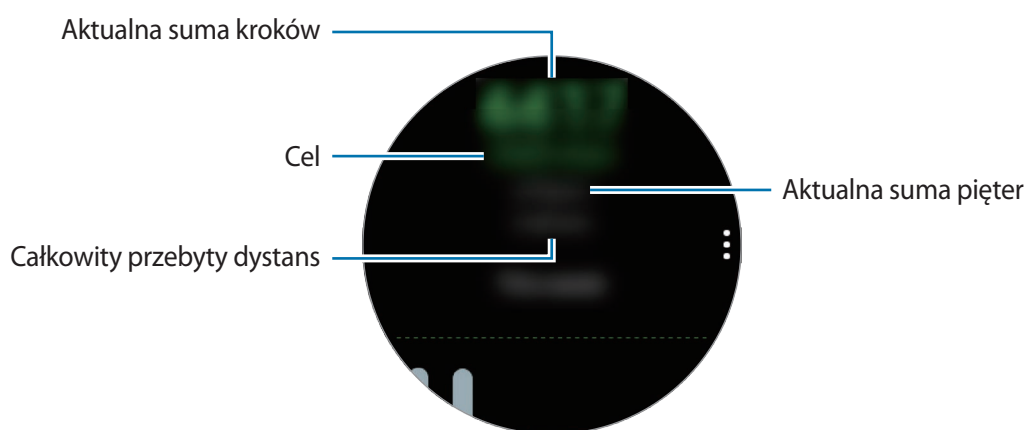

Aby przejrzeć tygodniowe zapisy na wykresie, obróć pierścieniem lub przesunąć palcem w górę lub w dół na ekranie.



- Po uruchomieniu pomiaru liczby kroków aplikacja monitorująca kroki będzie rejestrować ich liczbę. Będzie ona wyświetlana z pewnym opóźnieniem, ponieważ urządzenie Galaxy Watch3 precyzyjnie rozpoznaje ruch dopiero po pewnym czasie. Ze względu na precyzyjny pomiar liczby kroków może też wystąpić niewielkie opóźnienie zanim w powiadomieniu zostanie wyświetlona informacja, że cel został osiągnięty.
- W przypadku używania aplikacji monitorującej kroki podczas podróży pociągiem lub samochodem, wibracje mogą wpływać na liczbę kroków.
- Za wysokość jednego piętra przyjmowane są około 3 metry. Liczba faktycznie pokonanych pięter może nie być zgodna z wyświetlaną.
- Pomiar liczby pokonanych pięter może nie być dokładny w zależności od otoczenia, ruchu użytkownika oraz budynku.
- Pomiar liczby pokonanych pięter może nie być dokładny, jeżeli do czujnika ciśnienia atmosferycznego dostanie się woda (z prysznicy lub innych aktywności w wodzie) lub ciała obce. Jeśli na urządzeniu Galaxy Watch3 znajdują się krople środka czyszczącego, potu lub deszczu, przed użyciem należy przemyć urządzenie czystą wodą i dokładnie wysuszyć czujnik ciśnienia atmosferycznego.

Ustawianie docelowej liczby kroków

- 1 Obróć pierścieniem lub przesunąć palcem w górę lub dół na ekranie aplikacji monitorującej kroki i dotknij **Ustaw**.
- 2 Dotknij **Cel dot. krok**.
- 3 Dotknij pola wprowadzania celu i obróć pierścieniem lub przesunąć palcem w górę lub w dół na ekranie, aby ustawić cel.
- 4 Dotknij **Gotowe**.

Konfigurowanie powiadomień

Aby otrzymać powiadomienie po osiągnięciu ustawionego celu, obróć pierścieniem lub przesunąć palcem w górę lub w dół na ekranie aplikacji monitorującej kroki, dotknij **Ustaw**., a następnie dotknij przełącznika **Powiadomienia**, aby go włączyć.

Ćwiczenie

Funkcja Ćwiczenie umożliwia rejestrowanie informacji o ćwiczeniach i sprawdzanie wyników, np. liczba spalonych kalorii.



- Przed użyciem tej funkcji kobiety ciężarne, osoby starsze, małe dzieci i użytkownicy cierpiące na dolegliwości takie jak chroniczne choroby serca czy wysokie ciśnienie krwi powinny skonsultować się z lekarzem.
- Jeśli podczas ćwiczeń poczujesz oszołomienie, ból lub wystąpią problemy z oddychaniem, zaprzestań używania tej funkcji i skonsultuj się z lekarzem.
- Jeśli niedawno zakupiono lub zresetowano urządzenie Galaxy Watch3, należy utworzyć profil użytkownika.

Zanim rozpoczniesz ćwiczenia w zimnych warunkach pogodowych, zapoznaj się z następującymi warunkami:

- Stosowanie urządzenia przy niskiej temperaturze powietrza jest niewskazane. Urządzenie jest przeznaczone do użytku raczej w pomieszczeniach.
- Jeśli Galaxy Watch3 ma być używany na zewnątrz przy niskiej temperaturze powietrza, należy go wcześniej zasłonić rękawem.

Rozpoczynanie ćwiczeń

1 Na ekranie aplikacji dotknij  (Samsung Health).

2 Obróć pierścieniem lub przesunij palcem w górę lub dół na ekranie, otwórz ekran aplikacji monitorującej ćwiczenia, a następnie dotknij **Trenuj**.



Obróć pierścieniem w prawo lub przesunij palcem na ekranie zegarka w lewo i rozpocznij ćwiczenia bezpośrednio z widgetu **Wiele treningów**. Dotknij **Dodaj**, aby dodać do czterech różnych rodzajów ćwiczeń.

3 Na liście rodzajów ćwiczeń dotknij ●●● obokżądanego rodzaju ćwiczeń.

Zostanie wyświetlony ekran, na którym można ustawić szczegóły ćwiczenia, takie jak cel.

Aby od razu rozpocząć ćwiczenie, dotknij rodzaju ćwiczeń.

Jeżeli na liście nie mażądanego rodzaju ćwiczeń, dotknij **Więcej treningów** i wybierzżądany rodzaj ćwiczeń.

4 Dotknij **Cel**, wybierz rodzaj celu, a następnie ustaw szczegóły celu.



Jeżeli celem będzie **Tren. podst.**, można go wykonywać tak długo, jak trzeba bez ograniczenia czasowego ani odległości.

5 Dotknij **Ekran treningu**, aby dostosować ekran ćwiczeń.



- Więcej informacji można znaleźć w rozdziale [Dostosowywanie ekranu ćwiczeń](#).
- Nie można zmieniać ekranu ćwiczeń w trakcie ich wykonywania.

6 Ustaw różne opcje dla każdego rodzaju ćwiczenia.

- **Lokalizac.:** ustawianie wbudowanej anteny GPS zegarka Galaxy Watch3, aby umożliwiła śledzenie bieżącego położenia podczas treningu na zewnątrz.
- **Wysoka dokł. lokalizacji:** włączanie bardziej precyzyjnego obliczania lokalizacji przez zegarek Galaxy Watch3 przy wykorzystaniu różnych procesów. Jednak stosowanie tej funkcji doprowadzi do szybszego wyczerpania się baterii. Wyłączaj tę funkcję na czas długich ćwiczeń fizycznych.
- **Autom.wstrz.:** ustawianie funkcji ćwiczeń zegarka Galaxy Watch3, tak aby wstrzymywała się automatycznie po zakończeniu treningu.
- **Automatyczne okrążenie:** ręczne włączenie rejestrowania czasu okrążenia przez dwukrotne naciśnięcie klawisza wstecz lub automatycznie co określony dystans, czas lub odstęp w trakcie treningu.
- **Częstotliwość przerw:** ustawianie wyświetlania przewodnika po każdorazowym osiągnięciu ustawionej odległości lub czasu.
- **Wiadomości trenera:** włączenie wyświetlania wskazówek trenera dotyczących odpowiedniego tempa ćwiczeń.
- **Ekran zawsze wł.:** ustawienie zegarka Galaxy Watch3, tak aby jego ekran był zawsze włączony podczas ćwiczeń, ułatwiając śledzenie wyświetlanych na nim informacji. Jednak stosowanie tej funkcji doprowadzi do szybszego wyczerpania się baterii. Wyłączaj tę funkcję na czas długich ćwiczeń fizycznych.
- **Natężenie:** ustawianie intensywności ćwiczeń.
- **Długość basenu:** ustawianie długości basenu.

7 Dotknij , aby rozpocząć ćwiczenia.



- Należy określić, czy mają być używane informacje o lokalizacji przy pierwszym użyciu urządzenia Galaxy Watch3 po jego zakupie lub po przywróceniu ustawień fabrycznych. Informacje o lokalizacji są domyślnie włączone.
- Tętno jest mierzone w sekundach po rozpoczęciu ćwiczeń. Aby pomiar tętna za pomocą urządzenia Galaxy Watch3 był precyzyjny, najlepiej nosić urządzenie na przedramieniu tuż nad nadgarstkiem, ściśle przylegające do ciała. Więcej informacji można znaleźć w rozdziale [Odpowiednie noszenie Galaxy Watch3](#).
- Nie ruszaj się do momentu wyświetlenia na ekranie informacji o tętnie, aby umożliwić bardziej dokładny pomiar.
- Różne czynniki, takie jak otoczenie, stan fizjologiczny lub sposób noszenia zegarka Galaxy Watch3 mogą tymczasowo uniemożliwić wyświetlenie tętna.
- Po wybraniu **Pływanie (basen)** lub **Pływanie (na zewnątrz)** tryb Blokada wodna zostanie aktywowany automatycznie.

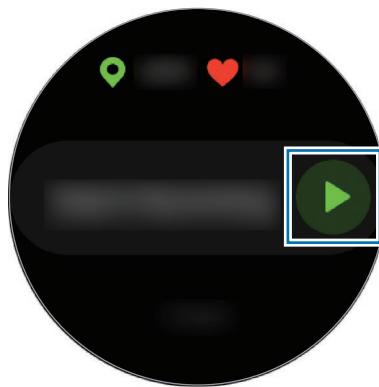

8 Obróć pierścieniem lub przesunij palcem na ekranie w lewo lub w prawo, aby wyświetlić informacje o ćwiczeniach, takie jak tętno, odległość lub czas, na ekranie ćwiczeń.

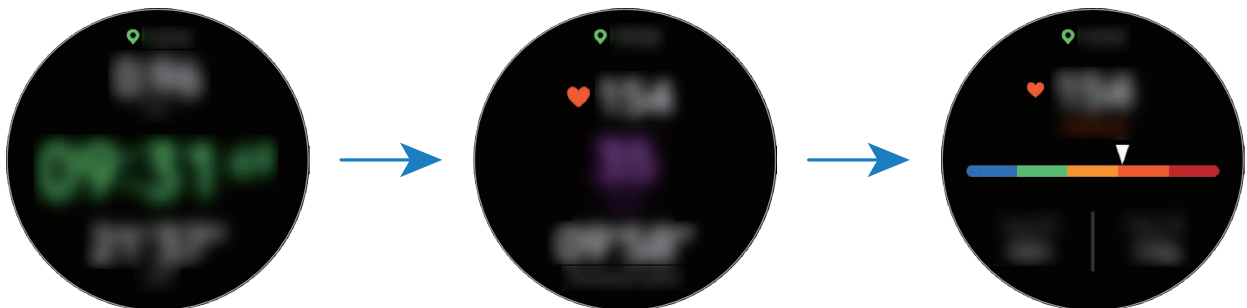

Aby słuchać muzyki, obróć pierścieniem w lewo albo przesunij palcem na ekranie w prawo.



- Po wybraniu **Pływanie (basen)** lub **Pływanie (na zewnątrz)** tryb Blokada wodna zostanie aktywowany automatycznie i ekran dotykowy zostanie wyłączony. Obróć pierścieniem, aby sprawdzić informacje o swoich ćwiczeniach.
- Po wybraniu **Pływanie (basen)** lub **Pływanie (na zewnątrz)** rejestrowane wartości mogą być niedokładne w następujących sytuacjach:
 - Przerwanie pływania przed dotarciem do końca
 - Zmiana stylu pływania w trakcie ćwiczeń
 - Przerwanie ruchu ramion przed dotarciem do końca
 - Poruszanie tylko nogami, pływając z deską do nauki pływania, lub pływanie bez poruszania ramionami
 - Pływanie z użyciem tylko jednego ramienia
 - Pływanie pod wodą
 - Zakończenie ćwiczenia przez naciśnięcie klawisza wstecz, a potem dotknięcie **Zakończ**, zamiast wstrzymania lub ponownego uruchomienia ćwiczenia przez naciśnięcie klawisza wstecz

9 Naciśnij klawisz wstecz, aby wstrzymać ćwiczenie.

Aby wznowić ćwiczenia, po wstrzymaniu ćwiczeń ponownie dotknij klawisza wstecz.



Aby zakończyć ćwiczenia, dotknij **Zakończ** po wstrzymaniu ćwiczeń.

Aby zakończyć pływanie, naciśnij i przytrzymaj klawisz strony domowej, aby jednocześnie zatrzymać ćwiczenie i wyłączyć blokowanie przed wodą. Następnie dotknij **Zakończ**.

10 Obróć pierścieniem lub przesunij palcem w górę lub dół na ekranie po zakończeniu treningu i wyświetl informacje o ćwiczeniach.

Po ukończeniu pływania potrząśnij zegarkiem Galaxy Watch3 w celu całkowitego usunięcia z niego wody i zapewnienia w ten sposób właściwego działania czujnika ciśnienia atmosferycznego, a następnie dotknij **OK**.



- Muzyka będzie odtwarzana dalej nawet po zakończeniu ćwiczeń. Aby zatrzymać odtwarzanie muzyki, zatrzymaj ją przed zakończeniem ćwiczeń lub uruchom  (**Muzyka**) w celu zatrzymania jej odtwarzania.
- Po treningu pływania możesz usunąć wodę znajdującą się wewnątrz głośnika poprzez emisję głośnego dźwięku, jeśli zegarek Galaxy Watch3 niezbyt dobrze odtwarza dźwięk. Na ekranie aplikacji dotknij  (**Ustawienia**) → **Zaawansowane** → **Blok. przed wodą** → **Wyrzucanie wody dźwiękiem** → **Odtw. dźwięk**.

Wykonywanie wielu ćwiczeń

Można rejestrować różne ćwiczenia i przejść prosto przez cały trening, rozpoczynając kolejne ćwiczenie od razu po zakończeniu bieżącego.

- 1 Wciśnij klawisz wstecz, aby wstrzymać bieżące ćwiczenie.
Kiedy zakończysz trening pływania, naciśnij i przytrzymaj klawisz strony domowej, aby jednocześnie zatrzymać ćwiczenie i wyłączyć blokadę przed wodą.
- 2 Dotknij **Nowy trening**.
- 3 Wybierz rodzaj ćwiczeń i rozpocznij kolejne.

Rozpoczynanie powtarzalnych ćwiczeń

Można wykonywać powtarzalne ćwiczenia, takie jak przysiady czy martwy ciąg. Galaxy Watch3 obliczy, ile razy powtórzysz ruch i zasygnalizuje to piknięciami i poleceniami głosowymi.

- 1 Na ekranie aplikacji dotknij  (**Samsung Health**).
- 2 Obróć pierścieniem lub przesuń palcem w górę lub dół na ekranie, otwórz ekran aplikacji monitorującej ćwiczenia, a następnie dotknij **Trenuj**.
- 3 Na liście rodzajów ćwiczeń dotknij ●●● obokżądanego rodzaju powtarzalnych ćwiczeń.
Zostanie wyświetlony ekran, na którym można ustawić szczegóły ćwiczenia, takie jak cel.
Aby od razu rozpocząć ćwiczenie, dotknij rodzaju ćwiczeń.
Jeżeli na liście nie ma żądanego rodzaju powtarzalnych ćwiczeń, dotknij **Więcej treningów** i wybierz żądany rodzaj ćwiczeń.
- 4 Dotknij **Cel**, wybierz rodzaj celu, a następnie ustaw szczegóły celu.



Jeżeli celem będzie **Tren. podst.**, można go wykonywać tak długo, jak trzeba bez ograniczenia czasowego ani liczby powtórzeń.

5 Dotknij **Ekran treningu**, aby dostosować ekran ćwiczeń.

6 Ustaw różne opcje dla każdego rodzaju ćwiczenia.

- **Licznik powt.:** liczy liczbę powtórzeń, sygnalizując je piknięciami i poleceniami głosowymi.
- **Używany nadg.:** wybór nadgarstka, na którym będzie noszone urządzenie Galaxy Watch3, aby poprawić dokładność pomiarów.
- **Ekran zawsze wł.:** ustawienie zegarka Galaxy Watch3, tak aby jego ekran był zawsze włączony podczas ćwiczeń, ułatwiając śledzenie wyświetlanych na nim informacji.

7 Dotknij , aby rozpocząć ćwiczenia.

Dotknij **OK** i przyjmij odpowiednią pozycję do jego rozpoczęcia pokazaną na ekranie.

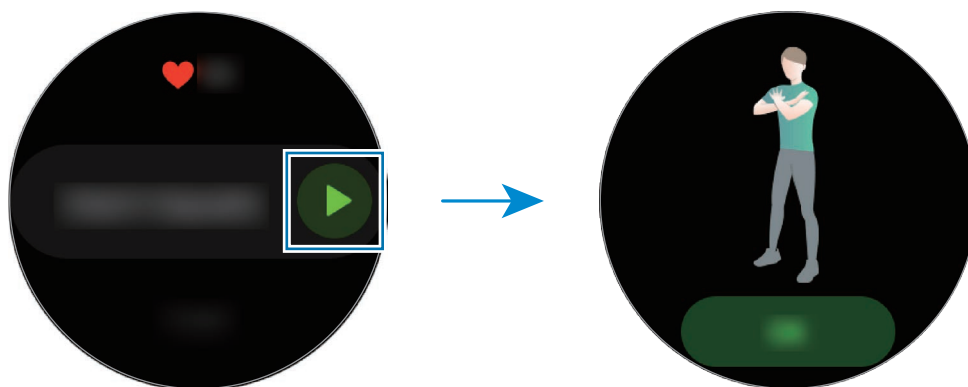

8 Odliczanie rozpocznie się od piknięć i poleceń głosowych.

Odpuść po ukończeniu serii. Możesz też dotknąć **Pomiń** w celu przejścia do kolejnej serii. Ćwiczenie zacznie się, kiedy przyjmiesz odpowiednią pozycję do jego rozpoczęcia pokazaną na ekranie.

9 Naciśnij klawisz wstecz, aby wstrzymać ćwiczenie.

Aby zakończyć ćwiczenia, dotknij **Zakończ** po wstrzymaniu ćwiczeń.

10 Obróć pierścieniem lub przesunij palcem w górę lub dół na ekranie po zakończeniu treningu i wyświetl informacje o ćwiczeniach.

Dostosowywanie ekranu ćwiczeń

Można dostosować ekran informacji o ćwiczeniach wyświetlany podczas treningu, zmieniając informacje, które mają być prezentowane.



Nie można zmieniać ekranu ćwiczeń w trakcie ich wykonywania.

- 1 Na ekranie aplikacji dotknij  (**Samsung Health**).
- 2 Obróć pierścieniem lub przesuń palcem w górę lub dół na ekranie, otwórz ekran aplikacji monitorującej ćwiczenia, a następnie dotknij **Trening**.
- 3 Na liście rodzajów ćwiczeń dotknij ●●● obokżądanego rodzaju ćwiczeń.
Zostanie wyświetlony ekran, na którym można ustawić szczegóły ćwiczenia, takie jak cel.
- 4 Dotknij **Ekran treningu**, wybierz rodzaj ekranu ćwiczeń, określ, czy ma być używany lub wybierz informacje do wyświetlania na tym ekranie.

Automatyczne rozpoznawanie ćwiczeń

W przypadku prowadzenia aktywności przez dłużej niż 10 minut w trakcie noszenia urządzenia Galaxy Watch3 będzie ono automatycznie rozpoznawać ćwiczenia i włączać rejestrowanie informacji o ćwiczeniach, takich jak ich rodzaj, czas trwania i liczba spalonych kalorii.

W przypadku przerwania wykonywania niektórych ćwiczeń na dłużej niż minutę urządzenie Galaxy Watch3 automatycznie rozpozna ten stan i rejestrowanie zostanie zakończone.



- Można przejrzeć listę ćwiczeń obsługiwanych przez funkcję automatycznego rozpoznawania ćwiczeń. Na ekranie aplikacji dotknij  (**Samsung Health**) i dotknij **Ustawienia** → **Wykryw. treningu** → **Czynn. do wykrycia**.
- Funkcja automatycznego rozpoznawania ćwiczeń za pomocą czujnika przyspieszenia mierzy pokonaną odległość i spalone kalorie. W zależności od sposobu chodzenia, ćwiczeń i stylu życia pomiary mogą być niedokładne.

Kalorie

Możesz sprawdzać liczbę kalorii spaloną w ciągu dnia oraz średnią liczbę za bieżący tydzień.

Na ekranie aplikacji dotknij  (**Samsung Health**), obróć pierścieniem lub przesunij palcem w górę lub w dół na ekranie, a następnie otwórz ekran kalorii.

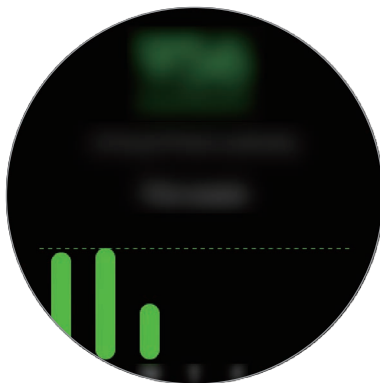

- Łączna liczba spalanych kalorii uwzględnia podstawową przemianę materii na podstawie zarejestrowanego profilu. Przy pierwszym uruchomieniu aplikacji **Samsung Health** liczba spalanych kalorii będzie równa podstawowej przemianie materii do czasu uruchomienia aplikacji.
- Kalorie spalone w trakcie aktywności wynikają z ćwiczeń lub innych wykonywanych czynności.

Sen

Możesz analizować sen i rejestrować go poprzez pomiar tętna i ruchu w jego trakcie.



- Analizowane są cztery fazy snu (czuwanie, REM, sen płytki, sen głęboki). W tym celu wykorzystywane są ruchy ciała i zmiany tętna. Zostanie wyświetlony wykres z zalecanymi zakresami dla każdej mierzonej fazy snu.
- Jeśli tętno jest nieregularne lub urządzenie Galaxy Watch3 nie wykrywa tętna prawidłowo, wzór snu zostanie podzielony na trzy stany (niepokojny, sen płytki i bez ruchu).
- Aby pomiar tętna za pomocą urządzenia Galaxy Watch3 był precyzyjny, najlepiej nosić urządzenie na przedramieniu tuż nad nadgarstkiem, ściśle przylegające do ciała. Więcej informacji można znaleźć w rozdziale [Odpowiednie noszenie Galaxy Watch3](#).

Pomiar snu

- 1 Spanie z Galaxy Watch3.
Zegarek Galaxy Watch3 rozpocznie pomiar snu.
- 2 Po obudzeniu dotknij  (Samsung Health) na ekranie aplikacji.
- 3 Obróć pierścieniem lub przesuń palcem w górę lub w dół na ekranie i otwórz ekran aplikacji monitorującej sen.
- 4 Zobacz wszystkie informacje związane ze zmierzonym snem.

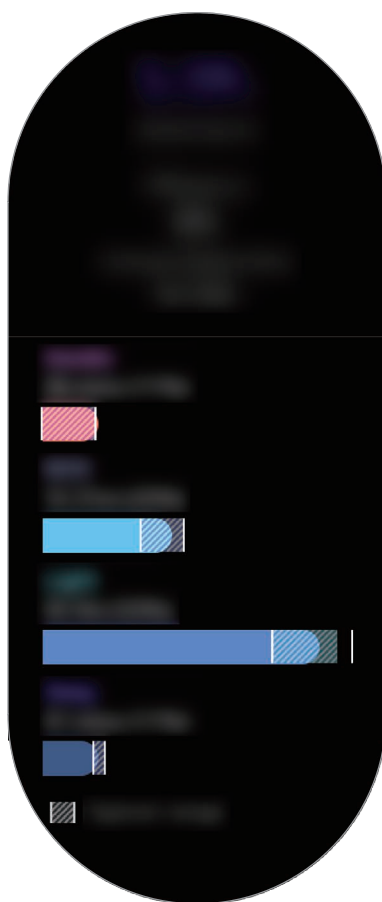

Puls

Mierzenie tętna i zapisywanie wyników.



- Aplikacja monitorująca tętno zegarka Galaxy Watch3 jest przeznaczona wyłącznie do celów informacyjnych i rekreacyjnych. Nie powinna być stosowana do diagnozy chorób i innych schorzeń ani do leczenia chorób, łagodzenia ich objawów i zapobiegania im.
- Aby pomiar tętna za pomocą urządzenia Galaxy Watch3 był precyzyjny, najlepiej nosić urządzenie na przedramieniu tuż nad nadgarstkiem, ściśle przylegające do ciała. Więcej informacji można znaleźć w rozdziale [Odpowiednie noszenie Galaxy Watch3](#).

Przed rozpoczęciem mierzenia tętna zapoznaj się z poniższymi uwagami:

- Odpocznij przez 5 minut przed rozpoczęciem pomiaru.
- Jeśli pomiar różni się w znaczącym stopniu od oczekiwanego tętna, odpocznij przez 30 minut, a następnie ponownie dokonaj pomiaru.
- Zimą lub w zimnej pogodzie utrzymuj ciało w cieple podczas mierzenia tętna.
- Palenie lub picie alkoholu przed dokonywaniem pomiaru może spowodować, że tętno będzie inne, niż zazwyczaj.
- Nie należy rozmawiać, ziewać ani głęboko oddychać podczas wykonywania pomiaru tętna. Nieprzestrzeganie tego zalecenia może spowodować niedokładny pomiar.
- Pomiaru tętna mogą się różnić w zależności od metody i środowiska pomiaru i środowiska.
- Jeśli optyczny czujnik tętna nie działa, sprawdź umiejscowienie urządzenia Galaxy Watch3 na swoim nadgarstku i upewnij się, że nic nie przesłania czujnika. Jeśli problem z optycznym czujnikiem tętna wciąż występuje, odwiedź centrum serwisowe firmy Samsung.

Mierzenie tętna

- 1 Na ekranie aplikacji dotknij  (Samsung Health).

- 2 Obróć pierścieniem lub przesunij palcem w górę lub dół na ekranie i otwórz ekran aplikacji monitorującej tętno.

W trakcie odpoczynku tętno jest mierzone co 10 minut. Sprawdź zmierzone tętno na ekranie.

Aby ręcznie włączyć pomiar tętna, dotknij **Pomiar** w celu rozpoczęcia pomiaru.

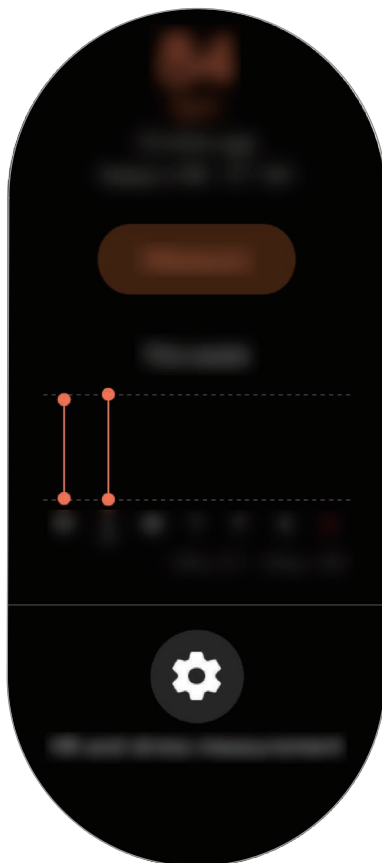

Aby przejrzeć tygodniowe zapisy na wykresie, obróć pierścieniem lub przesunij palcem w górę lub w dół na ekranie.

Ciągłe mierzenie tętna

Urządzenie Galaxy Watch3 może również automatycznie stale mierzyć tętno.

Na ekranie aplikacji monitorującej tętno obróć pierścieniem lub przesunij palcem w górę lub w dół, dotknij **Pomiar pulsu i stresu**, a następnie wybierz **Pomiar ciągły**.

Tętno będzie mierzone w sposób ciągły. Możesz sprawdzić tętno, zmiany tętna w ciągu dnia na wykresie oraz maksymalne tętno.

Stres

Możliwe jest obliczanie i rejestrowanie poziomu stresu na podstawie zmian tętna. Można go obniżyć, postępując zgodnie z instrukcjami dotyczącymi oddychania podawanymi przez Galaxy Watch3.



- Bardziej precyzyjne wyniki pomiaru poziomu stresu możesz uzyskać w miarę gromadzenia danych poziomu stresu w trakcie automatycznego jego pomiaru.
- Zmierzony poziom stresu nie zawsze jest powiązany ze stanem emocjonalnym.
- Pomiar poziomu stresu jest niemożliwy w trakcie snu, ćwiczeń, ruchu lub bezpośrednio po zakończeniu ćwiczeń.
- Aby pomiar tętna za pomocą urządzenia Galaxy Watch3 był precyzyjny, najlepiej nosić urządzenie na przedramieniu tuż nad nadgarstkiem, ściśle przylegające do ciała. Więcej informacji można znaleźć w rozdziale [Odpowiednie noszenie Galaxy Watch3](#).
- Ta funkcja może nie być dostępna w zależności od regionu.

Pomiar poziomu stresu

- 1 Na ekranie aplikacji dotknij  (Samsung Health).
- 2 Obróć pierścieniem lub przesunij palcem w górę lub w dół na ekranie i otwórz ekran aplikacji monitorującej stres.
- 3 Dotknij **Pomiar**, aby rozpocząć pomiar stresu.

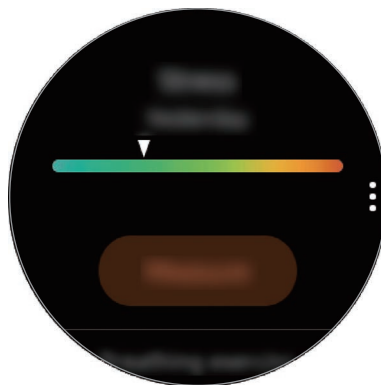

Aby przejrzeć tygodniowe zapisy na wykresie, obróć pierścieniem lub przesunij palcem w górę lub w dół na ekranie.

Obniżenie stresu

Możesz obniżyć poziom stresu poprzez głębokie i powolne oddychanie na podstawie informacji podawanych przez zegarek Galaxy Watch3.

- 1 Na ekranie aplikacji monitorującej poziom stresu dotknij **ODDECH** >.
- 2 Dotknij **Rozpocznij** i zacznij oddychać.
Aby przerwać oddychanie, dotknij ekranu, a następnie dotknij **Zatrzymaj**.

Jedzenie

Rejestruj kalorie konsumowane podczas dnia i porównuj z celem lub kalorie rekomendowane do spożycia w ciągu dnia, co pomoże w kontrolowaniu wagi.



Cel dla spożywanych kalorii jest zsynchronizowany z celem kontrolowania masy ciała. Aby zmienić cel dla spożywanych kalorii, zmień docelową masę ciała w aplikacji Samsung Health w podłączonym urządzeniu przenośnym.

Rejestrowanie kalorii

- 1 Na ekranie aplikacji dotknij  (**Samsung Health**).
- 2 Obróć pierścieniem lub przesunij palcem w górę lub dół na ekranie, otwórz ekran aplikacji monitorującej posiłki, a następnie dotknij **Dodaj**.

- 3 Dotknij pola wprowadzania i obróć pierścieniem lub przesunij palcem w górę lub w dół na ekranie, aby ustawić liczbę spożytych kalorii, a następnie dotknij **Gotowe**.



Aby zmienić typ posiłku, należy na górze ekranu dotknąć typu posiłku i wybrać żądaną pozycję.

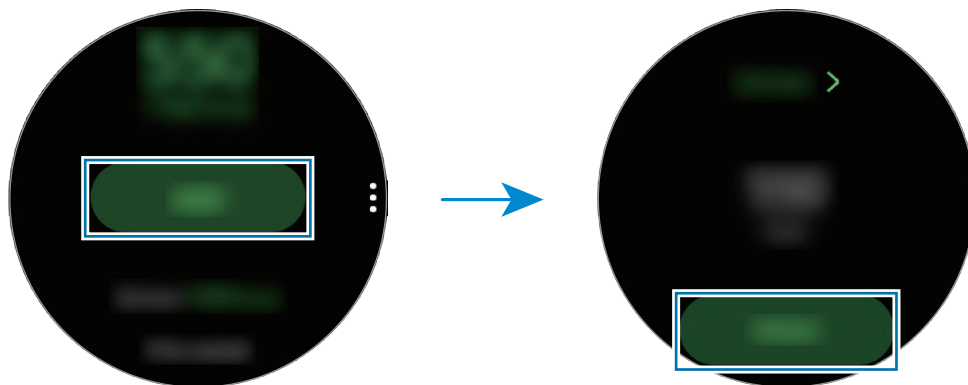

Aby przejrzeć tygodniowe zapisy na wykresie, obróć pierścieniem lub przesunij palcem w górę lub w dół na ekranie.

Usuwanie dzienników

- 1 Dotknij **⋮** na ekranie aplikacji monitorującej posiłki i dotknij **Usuń dzisiejszy raport**.
- 2 Wybierz dane do usunięcia i dotknij **Usuń**.

Zarządzanie wagą

Możliwe jest sprawdzanie kaloryczności spożywanych posiłków i liczby kalorii spalanych w trakcie ćwiczeń lub innych aktywności wykonywanych w ciągu dnia, co pozwala na osiągnięcie ustawionej docelowej masy ciała. Możesz też sprawdzać masę ciała wprowadzoną w aplikacji Samsung Health na połączonym urządzeniu przenośnym.



- Na urządzeniu przenośnym należy ustawić docelową masę ciała w aplikacji Samsung Health, aby móc sprawdzać informacje na urządzeniu Galaxy Watch3.
- Ta funkcja nie jest dostępna, gdy urządzenie Galaxy Watch3 jest używane bez połączenia z urządzeniem przenośnym.

- 1 Na ekranie aplikacji dotknij  (Samsung Health).

- 2 Obróć pierścieniem lub przesunij palcem w górę lub dół na ekranie i otwórz ekran aplikacji monitorującej masę ciała.
- 3 Przejrzyj informacje wyświetlane na ekranie oraz odpowiednio dostosuj program ćwiczeń i spożywane posiłki.





Aby przejrzeć tygodniowe zapisy na wykresie, obróć pierścieniem lub przesunij palcem w górę lub w dół na ekranie.

Woda

Rejestrowanie i monitorowanie liczby wypitych szklanek wody.

Rejestrowanie spożycia wody

- 1 Na ekranie aplikacji dotknij  (Samsung Health).
- 2 Obróć pierścieniem lub przesunij palcem w górę lub w dół na ekranie i otwórz ekran aplikacji monitorującej spożycie wody.
- 3 Dotknij , gdy wypijasz szklankę wody.
Jeśli przypadkowo wprowadzono nieprawidłową wartość, można ją poprawić, klikając .

Aby przejrzeć tygodniowe zapisy na wykresie, obróć pierścieniem lub przesunij palcem w górę lub w dół na ekranie.



Ustawianie celu spożycia wody

- 1 Obróć pierścieniem lub przesunij palcem w górę lub dół na ekranie aplikacji monitorującej spożycie wody i dotknij **Ustawian. celu**.
- 2 Dotknij przełącznik, aby go włączyć.
- 3 Dotknij **Cel dzienny**.
- 4 Dotknij pola wprowadzania i obróć pierścieniem lub przesunij palcem w górę lub w dół na ekranie, aby ustawić dzienny limit, a następnie dotknij **Gotowe**.

Kofeina

Rejestrowanie i monitorowanie liczby wypitych kubków kawy.

Rejestrowanie spożycia kawy

- 1 Na ekranie aplikacji dotknij  (Samsung Health).
- 2 Obróć pierścieniem lub przesunij palcem w górę lub w dół na ekranie i otwórz ekran aplikacji monitorującej spożycie kofeiny.
- 3 Dotknij , gdy wypijasz kubek kawy.
Jeśli przypadkowo wprowadzono nieprawidłową wartość, można ją poprawić, klikając .

Aby przejrzeć tygodniowe zapisy na wykresie, obróć pierścieniem lub przesunij palcem w górę lub w dół na ekranie.

Ustawianie limitu spożycia kofeiny

- 1 Obróć pierścieniem lub przesunij palcem w górę lub dół na ekranie aplikacji monitorującej spożycie kofeiny i dotknij **Ustawian. celu**.
- 2 Dotknij przełącznik, aby go włączyć.

3 Dotknij **Cel dzienny**.

4 Dotknij pola wprowadzania i obróć pierścieniem lub przesunij palcem w górę lub w dół na ekranie, aby ustawić dzienny limit, a następnie dotknij **Gotowe**.

Razem

Porównaj swoje wyniki licznika kroków z innymi użytkownikami aplikacji Samsung Health. Można wyznaczyć cel, rywalizować ze znajomymi i sprawdzać stan rywalizacji na zegarku Galaxy Watch3.



- Na urządzeniu przenośnym należy włączyć funkcję „Razem” w aplikacji Samsung Health, aby móc sprawdzać informacje na urządzeniu Galaxy Watch3.
- Ta funkcja nie jest dostępna, gdy urządzenie Galaxy Watch3 jest używane bez połączenia z urządzeniem przenośnym.

1 Na ekranie aplikacji dotknij  (**Samsung Health**).

2 Obróć pierścieniem lub przesunij palcem w górę lub dół na ekranie i otwórz ekran Razem.

Dotknij ekranu, aby wyświetlić szczegółowe informacje, takie jak stan wyzwań znajomych lub ranking liczby kroków znajomych w ramach 7-dniowego wyzwania.

Zdrowie kobiet

Wprowadź okres miesiączki, aby zacząć śledzić swój cykl. Kiedy zarządzasz swoim cyklem menstrualnym i śledzisz go, możesz przewidzieć dane, np. datę kolejnej miesiączki. Oprócz tego możesz pomóc zarządzać zdrowiem poprzez rejestrowanie objawów i nastrojów.



- Na urządzeniu przenośnym należy włączyć funkcję Zdrowie kobiet w aplikacji Samsung Health, aby móc korzystać z tej funkcji na urządzeniu Galaxy Watch3.
- Ta funkcja nie jest dostępna, gdy urządzenie Galaxy Watch3 jest używane bez połączenia z urządzeniem przenośnym.

1 Na ekranie aplikacji dotknij  (**Samsung Health**).

- 2 Obróć pierścieniem lub przesunij palcem w górę lub dół na ekranie i otwórz ekran Zdrowie kobiet.

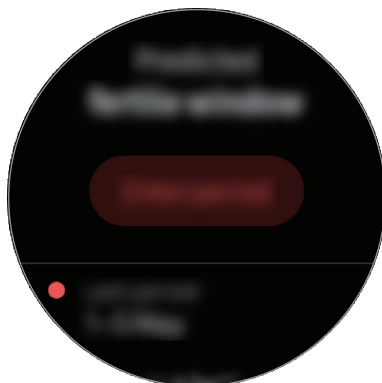

- 3 Dotknij **Wprowadź okres** w celu wprowadzenia daty rozpoczęcia miesiączki i dotknij **Zapisz**.
Dotknij **Dod. dziennik** oraz wybierz i wprowadź dodatkowe informacje, które chcesz zarejestrować, np. objawy lub nastroje.

Ustawienia

Można skonfigurować różne ustawienia powiązane z ćwiczeniami.

Na ekranie aplikacji dotknij  (**Samsung Health**), obróć pierścieniem lub przesunij palcem w górę lub w dół na ekranie, a następnie dotknij **Ustawienia**.

- **Profil:** wprowadzanie informacji o profilu, takich jak płeć, wzrost i waga.
- **Jednostki:** ustawianie jednostek używanych w aplikacji **Samsung Health** na zegarku Galaxy Watch3.
- **Wykryw. treningu:** włączanie automatycznego rozpoznawania ćwiczeń przez urządzenie Galaxy Watch3.
- **Alerty braku aktywności:** wyświetlanie alertów o czasie braku aktywności, gdy użytkownik nie rusza się przez pewien okres i nosi urządzenie Galaxy Watch3.
- **Pomiar pulsu i stresu:** zmiana opcji pomiaru tętna i stresu.
- **Uprawnienia danych:** ustawianie uprawnień dostępu aplikacji do danych zapisanych w aplikacji **Samsung Health** na zegarku Galaxy Watch3.
- **Pomoc:** wyświetlanie informacji na temat korzystania z aplikacji **Samsung Health**.

GPS

Urządzenie Galaxy Watch3 wyposażone jest we wbudowaną antenę GPS, dzięki której można sprawdzać informacje o lokalizacji w czasie rzeczywistym bez konieczności łączenia się z urządzeniem przenośnym. Jeżeli zegarek Galaxy Watch3 jest używany bez połączenia z urządzeniem przenośnym, używana będzie wbudowana antena GPS zegarka Galaxy Watch3.

Na ekranie aplikacji dotknij  (**Ustawienia**) → **Lokalizacja** i dotknij przełącznika, aby ją włączyć.

Aby wybrać metodę określania lokalizacji, obróć pierścieniem lub przesunij palcem w górę lub w dół na ekranie i wybierz opcję.



- Jeśli urządzenie Galaxy Watch3 i urządzenie przenośne są ze sobą połączone, funkcja wykorzystuje moduł GPS urządzenia przenośnego. Włącz funkcję lokalizacji w urządzeniu przenośnym, aby użyć czujnika GPS.
- Wbudowana antena GPS w zegarku Galaxy Watch3 będzie używana w przypadku korzystania z funkcji Samsung Health, nawet jeżeli zegarek Galaxy Watch3 jest połączony z urządzeniem przenośnym.
- Jakość sygnału GPS może ulec pogorszeniu w miejscach zakłóceń sygnału, na przykład między budynkami, na obszarach nisko położonych lub w niekorzystnych warunkach pogodowych.

Muzyka

Wstęp

Odtwarzaj muzykę zapisaną na urządzeniu Galaxy Watch3 oraz urządzeniu przenośnym.

Odtwarzanie muzyki

Dotknij  (**Muzyka**) na ekranie aplikacji.

Podczas słuchania muzyki zapisanej w pamięci zegarka Galaxy Watch3 przesunij palcem w górę od dolnej krawędzi ekranu, aby otworzyć ekran biblioteki. Na ekranie biblioteki można wyświetlić aktualnie odtwarzaną piosenkę i listę odtwarzania oraz uporządkować muzykę wg utworów, albumów oraz wykonawców.

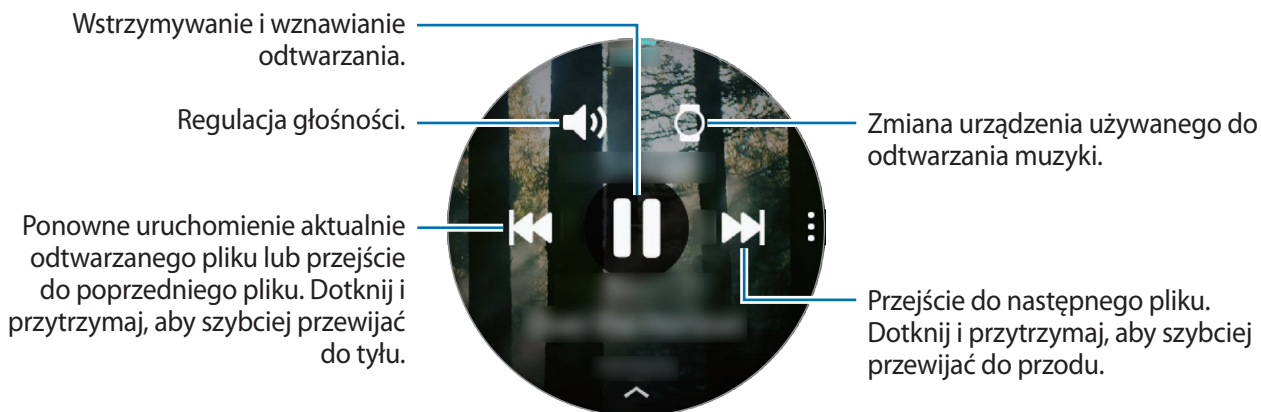

Importowanie muzyki

Umożliwia importowanie muzyki z urządzenia przenośnego do urządzenia Galaxy Watch3.

- 1 Na swoim urządzeniu przenośnym uruchom aplikację **Galaxy Wearable**.
- 2 Dotknij **Start** → **Dodawanie zawartości do zegarka**.
- 3 Dotknij **Dodaj utwory**.
- 4 Wybierz kategorię u dołu ekranu, wybierz pliki, a następnie dotknij **Gotowe**.

Aby zsynchronizować muzykę z urządzenia przenośnego z zegarkiem Galaxy Watch3, dotknij przełącznika **Autom. synchronizacja** w **Muzyka**. Muzyka z urządzenia przenośnego zostanie zsynchronizowana automatycznie z zegarkiem Galaxy Watch3, jeżeli poziom naładowania jego baterii wynosi ponad 15%.





Odtwarzanie muzyki na zegarku Galaxy Watch3

Muzykę zapisaną w urządzeniu Galaxy Watch3 można odtwarzać za pośrednictwem wewnętrznego głośnika. Muzykę można również odtwarzać za pośrednictwem podłączonego zestawu słuchawkowego Bluetooth.

- 1 Dotknij **Muzyka** na ekranie aplikacji.
- 2 Dotknij **Muzyka**, aby odtworzyć muzykę zapisaną w Galaxy Watch3. Zostanie wyświetlona ikona **Muzyka**.
- 3 Dotknij **Odtwarzanie**.

Odtwarzanie muzyki z urządzenia przenośnego

Urządzenie Galaxy Watch3 umożliwia odtwarzanie muzyki zapisanej w urządzeniu przenośnym i sterowanie odtwarzaniem.

- 1 Na swoim urządzeniu przenośnym uruchom aplikację odtwarzacza muzyki.
- 2 Dotknij  (**Muzyka**) na ekranie aplikacji zegarka Galaxy Watch3.
- 3 Dotknij , aby odtworzyć muzykę zapisaną w urządzeniu przenośnym.
Zostanie wyświetlona ikona .
- 4 Dotknij .

Aby zmienić aplikację odtwarzającą muzykę na zegarku Galaxy Watch3, dotknij  → **Odtwarzacz muzyki** i wybierz aplikację spośród aplikacji odtwarzających muzykę zainstalowanych na urządzeniu przenośnym.

Odtwarzanie muzyki bez połączenia z urządzeniem przenośnym



Urządzenie Galaxy Watch3 może również niezależnie odtwarzać muzykę lub pełnić funkcję odbiornika radiowego. W tym celu należy pobrać na urządzenie Galaxy Watch3 aplikację do transmisji strumieniowej muzyki lub radia.

Na ekranie aplikacji dotknij  (**Galaxy Store**). Zapoznaj się z ofertą aplikacji do transmisji strumieniowej muzyki lub radia i pobierz taką aplikację ze sklepu **Galaxy Store**, a następnie uruchom aplikację.

Reminder

Przypomnienia można tworzyć w związku z takimi zdarzeniami, jak zakup biletów, wizyta w pralni lub zażycie leku, bez konieczności uruchamiania aplikacji do obsługi kalendarza. Można również ustawić powiadomienia, dzięki którym przypomnienia będą odbierane o określonej godzinie.

Tworzenie przypomnień

- 1 Na ekranie aplikacji dotknij  (**Reminder**) i dotknij .
- Jeżeli zapisano przypomnienie, na górze listy przypomnień dotknij **Utwórz**.
- 2 Jeżeli urządzenie Galaxy Watch3 obsługuje polecenia głosowe, powiedz „harmonogram”, aby utworzyć przypomnienie. Po zakończeniu dotknij **Got**.
Alternatywnie dotknij **Zapisz notatkę**, wprowadź tekst, a następnie dotknij **Got**.

- 3 Dotknij **Ustaw godzinę**, aby ustawić powiadomienie.
- 4 Dotknij pola wprowadzania i obróć pierścieniem lub przesunij palcem w górę lub w dół na ekranie, aby ustawić godzinę, a następnie dotknij **Dalej**.
- 5 Ustaw inne opcje powiadomienia, takie jak wybór daty do powtarzania powiadomienia, i dotknij **Got.**
- 6 Dotknij **Zapisz**.
Zapisane przypomnienie zostanie dodane do listy przypomnień.

Wyświetlanie alarmu dotyczącego przypomnienia

Po wyświetleniu alarmu sprawdź szczegóły przypomnienia. Ewentualnie obróć pierścieniem w lewo lub przesunij palcem na ekranie zegarka w prawo, aby otworzyć panel powiadomień i wyświetlić przypomnienie.



- Wszystkie przypomnienia na zegarku Galaxy Watch3 będą automatycznie synchronizowane z połączonym urządzeniem przenośnym, aby móc otrzymywać alarmy i sprawdzać je za pomocą urządzenia przenośnego.
- Z listy przypomnień wybierz przypomnienie i dotknij **Edytuj godzinę**, aby ponownie ustawić przypomnienie.

Realizowanie lub usuwanie przypomnienia

Po wykonaniu zadania przypomnienie można oznaczyć jako zrealizowane lub usunąć.

Aby zrealizować przypomnienie, wybierz je z listy przypomnień i dotknij **Ukończono**.



Aby usunąć przypomnienie, dotknij przypomnienia i przytrzymaj je, a następnie dotknij **Usuń**. Aby usunąć kilka przypomnień, zaznacz te, które chcesz usunąć, i dotknij **Usuń**.

Kalendarz

Zegarek Galaxy Watch3 umożliwia przeglądanie harmonogramów zdarzeń zapisanych w jego pamięci lub na urządzeniu przenośnym.



Wszystkie zdarzenia zaplanowane na zegarku Galaxy Watch3 będą automatycznie synchronizowane z połączonym urządzeniem przenośnym, aby móc je sprawdzać i otrzymywać alarmy na urządzeniu przenośnym.

- 1 Dotknij  (**Kalendarz**) na ekranie aplikacji. Ewentualnie obróć pierścieniem w prawo lub przesunąć palcem na ekranie zegarka w lewo i wybierz widget **Kalendarz**, aby go uruchomić.
- 2 Dotknij dowolnego miejsca na kalendarzu miesiący.
Zostanie wyświetlona lista dzisiejszych zdarzeń.
- 3 Dotknij , aby dodać harmonogram.
Jeżeli zapisano harmonogram, na górze listy dotknij **Utwórz**.
- 4 Wprowadź szczegóły zdarzenia i dotknij **Zapisz**.

Bixby

Wstęp

Bixby to usługa, która pomaga w wygodniejszy sposób korzystać z urządzenia Galaxy Watch3. Możesz mówić do asystenta Bixby, aby uruchomić funkcję lub uzyskać informacje.



- Aplikacja Bixby może nie być dostępna, gdy zegarek Galaxy Watch3 jest używany bez połączenia z urządzeniem przenośnym.
- Podczas mówienia do mikrofonu upewnij się, że mikrofon urządzenia Galaxy Watch3 nie jest zasłonięty.
- Aby korzystać z aplikacji Bixby, urządzenie przenośne musi być połączone z siecią Wi-Fi lub siecią komórkową.
- Bixby jest dostępny tylko w niektórych językach, a niektóre funkcje mogą nie działać w zależności od regionu.

Uruchamianie usługi Bixby

Podczas pierwszego uruchamiania aplikacji Bixby zostanie wyświetlona strona wprowadzająca. Należy wybrać język korzystania z aplikacji Bixby, sprawdzić konto Samsung, a następnie wyrazić zgodę na warunki użytkowania.

- 1 Naciśnij i przytrzymaj klawisz strony domowej. Możesz też na ekranie aplikacji dotknąć  (Bixby).

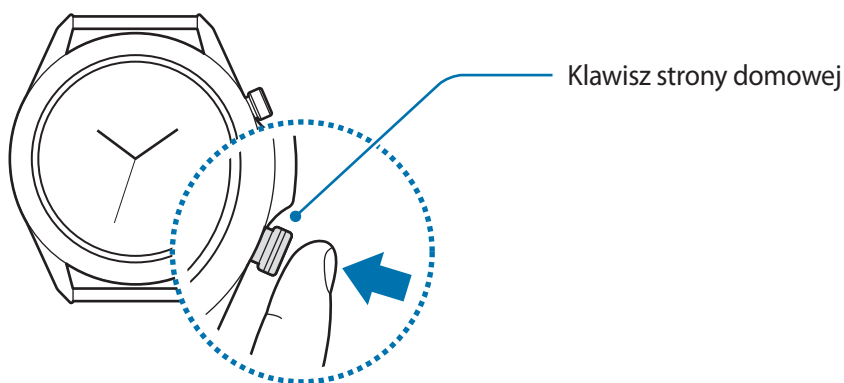

- 2 Wybierz język, który ma być używany w aplikacji Bixby, i dotknij .

- 3 Sprawdź zarejestrowane konto Samsung i dotknij .

 Jeżeli na urządzeniu przenośnym nie zarejestrowano konta Samsung, nie można używać aplikacji Bixby. Aby móc z niej korzystać, należy najpierw zarejestrować konto Samsung na urządzeniu przenośnym.

- 4 Postępuj zgodnie z instrukcjami wyświetlanymi na ekranie, aby zakończyć proces konfiguracji. Wyświetlony zostanie ekran usługi Bixby.

Korzystanie z asystenta Bixby

Po wydaniu żądanego polecenia głosowego aplikacja Bixby uruchomi odpowiednie funkcje albo pokaże żądane informacje.

Naciskając i przytrzymując klawisz strony domowej, powiedz polecenie do wykonania przez aplikację Bixby, a następnie zwolnij palec po zakończeniu mówienia. Jeśli nie możesz uruchomić Bixby klawiszem strony domowej, na ekranie aplikacji dotknij  (Ustawienia) → **Zaawansowane** → **Klaw. ekr. start.** → **Naciś. i przytrz.** i wybierz **Obudź Bixby**.

Ewentualnie wybierz ekran, powiedz polecenie „Hi, Bixby”, a następnie powiedz, czego chcesz.

Na przykład spytaj „How's the weather today?”. Na ekranie zostaną wyświetlone informacje pogodowe wraz z komentarzem głosowym.

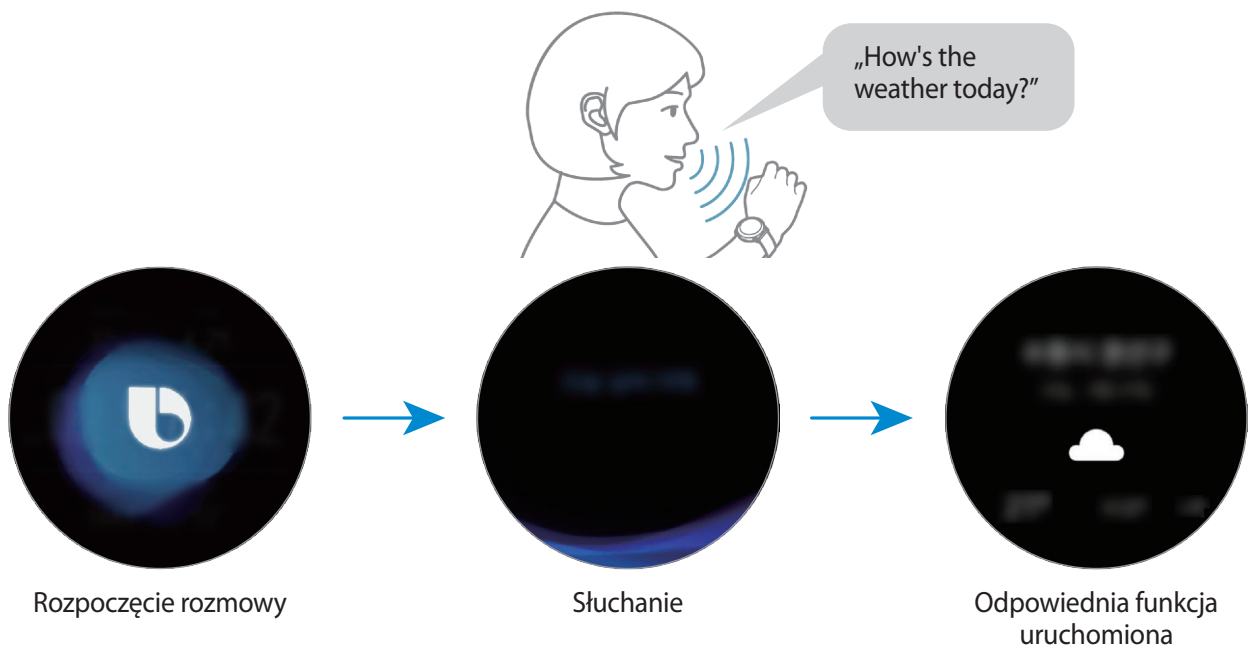

Aby poznać pogodę na jutro, naciskając i przytrzymując klawisz strony domowej, po prostu powiedz „Tomorrow?”. Dzięki temu, że aplikacja Bixby rozpoznaje kontekst rozmowy, zostanie wyświetlona pogoda na jutro.



Wskazówki dotyczące lepszego rozpoznawania głosu

- Mów wyraźnie.
- Mów w cichych miejscach.
- Nie używaj slangu ani słów obraźliwych.
- Unikaj mówienia w dialekcie.

Zegarek Galaxy Watch3 może nie rozpoznać wypowiedzianych poleceń lub uruchomić niechciane funkcje w zależności od otoczenia i sposobu ich wypowiedziania.

Pogoda

Na zegarku Galaxy Watch3 można wyświetlać informacje pogodowe dotyczące lokalizacji ustawionych na nim lub na połączonym urządzeniu przenośnym.

Dotknij  (**Pogoda**) na ekranie aplikacji. Ewentualnie obróć pierścieniem w prawo lub przesunij palcem na ekranie zegarka w lewo i wybierz widget **Pogoda**, aby go uruchomić.

Aby wyświetlić informacje o pogodzie w bieżącym dniu lub tygodniu, dotknij ekranu i obróć pierścieniem lub przesunij palcem w górę lub w dół na ekranie.

Aby dodać informacje pogodowe dotyczące innego miasta, obróć pierścieniem w prawo albo przesunij palcem na ekranie w lewo, dotknij **Dodaj lokaliz.**, a następnie dodaj miasto z połączonego urządzenia przenośnego.



Nie można dodać miasta, gdy urządzenie Galaxy Watch3 jest używane bez połączenia z urządzeniem przenośnym.

Alarm

Możesz ustawiać alarmy i zarządzać nimi.

Ustawianie alarmów

- 1 Dotknij  (**Alarm**) na ekranie aplikacji.
- 2 Dotknij **Dodaj**.
Jeżeli zapisano alarm, na górze listy alarmów dotknij **Dodaj**.
- 3 Dotknij pola wprowadzania i obróć pierścieniem lub przesunij palcem w górę lub w dół na ekranie, aby ustawić godzinę alarmu, a następnie dotknij **Dalej**.
- 4 Wybierz dni do powtarzania alarmu i dotknij **Zapisz**.
Zapisany alarm zostanie dodany do listy alarmów.

Jeśli chcesz włączyć lub wyłączyć alarm, dotknij przełącznika obok alarmu na liście alarmów.

Wyłączanie alarmów

Przeciągnij  poza duży okrąg, aby wyłączyć alarm. Alternatywnie obróć pierścieniem zgodnie z ruchem wskazówek zegara.

Aby używać funkcji drzemki, przeciągnij  poza duży okrąg. Alternatywnie obróć pierścieniem przeciwnie do ruchu wskazówek zegara.

Usuwanie alarmów

Dotknij alarmu z listy alarmów i przytrzymaj go, a następnie dotknij **Usuń**.

Zegar światowy



Tworzenie zegarów światowych

- 1 Na ekranie aplikacji dotknij  (**Zegar światowy**).
- 2 Dotknij **Dodaj**.
Jeśli masz zapisany zegar z czasem na świecie, dotknij **Dodaj** na liście zegarów.
- 3 Obróć pierścieniem lub przesunij na ekranie w lewo lub w prawo i na mapie wybierz strefę czasową.
Można również dotknąć **Wszystk. miasta** i dotknąć **Wyszukaj**, aby znaleźć miasto, lub wybrać miasto z listy.
- 4 Dotknij nazwy miasta reprezentującego wybraną strefę czasową.

Usuwanie zegarów światowych

Na liście zegarów światowych dotknij zegara i przytrzymaj go, a następnie dotknij **Usuń**.

Minutnik

- 1 Na ekranie aplikacji dotknij  (**Minutnik**).
- 2 Obróć pierścieniem lub przesuń na ekranie w lewo lub w prawo i dotknij **Niest**.
- 3 Dotknij pola wprowadzania, aby ustawić czas trwania i dotknij **Rozpocznij**.
Ewentualnie wybierz jeden z często używanych czasomierzy.
- 4 Przeciągnij  poza duży okrąg po odliczeniu czasu przez czasomierz. Ewentualnie obróć pierścieniem.

Stoper

- 1 Na ekranie aplikacji dotknij  (**Stoper**).
- 2 Dotknij **Rozpocznij**, aby zarejestrować czas zdarzenia.
Aby rejestrować czasy okrążeń podczas mierzenia czasu wydarzenia, dotknij **Pomiar**.
- 3 Dotknij **Zatrzymaj**, aby zatrzymać liczenie czasu.
 - Aby ponownie uruchomić mierzenie czasu, dotknij **Kontynuuj**.
 - Aby wyzerować czasy okrążeń, dotknij **Zeruj**.

Galeria



Importowanie i eksportowanie obrazów

Importowanie obrazów z urządzenia przenośnego

- 1 Na swoim urządzeniu przenośnym uruchom aplikację **Galaxy Wearable**.
- 2 Dotknij **Start** → **Dodawanie zawartości do zegarka**.
- 3 Dotknij **Kopiowanie obrazów do zegarka**.
- 4 Wybierz kategorię u dołu ekranu, wybierz pliki, a następnie dotknij **Gotowe**.

Aby zsynchronizować obrazy z urządzenia przenośnego z zegarkiem Galaxy Watch3, dotknij przełącznika **Autom. synchronizacja** w **Obrazy**, dotknij **Albumy do synchronizacji**, wybierz albumy do zaimportowania na zegarek Galaxy Watch3, a następnie dotknij **Gotowe**. Wybrane albumy zostaną automatycznie zsynchronizowane z urządzeniem Galaxy Watch3, jeśli poziom naładowania jego baterii wynosi ponad 15%.

Eksportowanie obrazów do urządzenia przenośnego

- 1 Dotknij  (**Galeria**) na ekranie aplikacji.
- 2 Dotknij i przytrzymaj obraz, który ma zostać wyeksportowany.
- 3 Obróć pierścieniem lub przesunij na ekranie w lewo lub w prawo i wybierz dowolne obrazy do wyeksportowania.
Aby wybrać wszystkie obrazy, dotknij **Wszystkie**.
- 4 Dotknij  → **Kopiuj do telefonu**.

Wyeksportowane obrazy można wyświetlać na urządzeniu przenośnym w aplikacji, takiej jak Galeria.

Przeglądanie obrazów

Można przeglądać obrazy zapisane na urządzeniu Galaxy Watch3 i zarządzać nimi.



- 1 Dotknij  (**Galeria**) na ekranie aplikacji.
- 2 Obracaj pierścieniem lub przesuwaj na ekranie w lewo lub w prawo, aby przewijać listę obrazów i wybrać żądany obraz.

Przybliżanie lub oddalanie

Obrazy można przybliżyć i oddalać. Oglądając obraz, kliknij go szybko dwukrotnie albo zsuń lub rozsuń na nim palce, aby go powiększyć lub pomniejszyć.

Po powiększeniu obrazu jego pozostałą część możesz wyświetlić, przewijając ekran.

Usuwanie obrazów

- 1 Dotknij  (**Galeria**) na ekranie aplikacji.
- 2 Dotknij i przytrzymaj obraz, który ma zostać usunięty.
- 3 Obróć pierścieniem lub przesuń na ekranie w lewo lub w prawo i wybierz dowolne obrazy do usunięcia.
Aby wybrać wszystkie obrazy, dotknij **Wszystkie**.
- 4 Dotknij **USUŃ** → .

Znajdź telefon

Jeśli urządzenie przenośne się zgubi, zegarek Galaxy Watch3 może ułatwić jego odnalezienie.



Ta funkcja nie jest dostępna, gdy urządzenie Galaxy Watch3 jest używane bez połączenia z urządzeniem przenośnym.

1 Dotknij  (**Znajdź telefon**) na ekranie aplikacji.

2 Dotknij .

Urządzenie przenośne wyda dźwięk, zacznie wibrować i nastąpi włączenie ekranu.

Aby wyłączyć dźwięk i wibracje, dotknij **Porzuć** i przeciągnij na urządzeniu przenośnym lub dotknij  na urządzeniu Galaxy Watch3.

Wyświetlanie lokalizacji urządzenia przenośnego

Dotknij  → **Lokalizuj telefon**.

Galaxy Watch3 wyświetli lokalizację urządzenia przenośnego.

Znajdź mój zegarek

W przypadku zgubienia zegarka Galaxy Watch3 można użyć aplikacji Galaxy Wearable na urządzeniu przenośnym, aby go znaleźć.



Ta funkcja nie jest dostępna, gdy urządzenie Galaxy Watch3 jest używane bez połączenia z urządzeniem przenośnym.

1 Na urządzeniu przenośnym uruchom aplikację **Galaxy Wearable** i dotknij **Start** → **Znajdź mój zegarek**.

2 Dotknij .

Urządzenie Galaxy Watch3 wyda dźwięk, zacznie wibrować i nastąpi włączenie ekranu.

Aby wyłączyć dźwięk i wibracje, przeciągnij  na zewnątrz dużego okręgu w zegarku Galaxy Watch3. Ewentualnie obróć pierścieniem. Możesz też dotknąć  w urządzeniu przenośnym.

Zdalne sterowanie urządzeniem Galaxy Watch3

W razie problemów ze znalezieniem zegarka Galaxy Watch3 na urządzeniu przenośnym uruchom aplikację **Galaxy Wearable** i dotknij **Start** → **Znajdź mój zegarek** → **Pobierz lokalizację**, aby sprawdzić bieżącą lokalizację zegarka Galaxy Watch3.

Jeśli urządzenie Galaxy Watch3 zostało zgubione lub skradzione, możesz kontrolować je zdalnie. Na urządzeniu przenośnym uruchom aplikację **Galaxy Wearable**, dotknij **Start** → **Znajdź mój zegarek** → **Ustaw ochronę**, a następnie wybierz funkcję.



Ta funkcja jest dostępna, gdy funkcja zdalnego połączenia jest włączona.

Wysyłanie wiadomości alarmowej

Wstęp

W sytuacji zagrożenia możesz ręcznie wysłać wcześniej zarejestrowanym kontaktom wiadomość alarmową z informacjami o lokalizacji: trzykrotnie szybko naciśnij klawisz strony domowej Galaxy Watch3. Ewentualnie możesz ustawić Galaxy Watch3 tak, aby przesyłał wiadomość alarmową automatycznie, kiedy odniesiesz obrażenia po upadku, który zostanie rozpoznany przez Galaxy Watch3. Możesz też ustawić Galaxy Watch3 tak, aby automatycznie wykonywał połączenie alarmowe do wcześniej zarejestrowanego kontaktu.



- Jeżeli funkcja GPS będzie wyłączona na zegarku Galaxy Watch3 lub urządzeniu przenośnym w trakcie wysyłania wiadomości alarmowej, zostanie ona włączona automatycznie, aby umożliwić wysłanie informacji o lokalizacji.
- Informacje o lokalizacji mogą zostać nieprzesłane zależnie od regionu lub sytuacji.

Rejestracja kontaktów alarmowych

Istnieje możliwość rejestracji kontaktu alarmowego, do którego zostanie wysłana wiadomość alarmowa lub pod który zostanie wykonane połączenie alarmowe w sytuacji nagłej.

- 1 Na urządzeniu przenośnym uruchom aplikację **Galaxy Wearable** i dotknij **Start** → **SOS**.
- 2 Dotknij **Kontakty alarmowe**.

- 3 Dotknij **Utwórz kontakt** i wprowadź nowy kontakt lub dotknij **Wybierz z kontaktów**, aby dodać istniejący kontakt jako kontakt alarmowy.

Możesz wybrać kontakt, pod który ma być wykonane połączenie alarmowe, z kontaktów zarejestrowanych dla wiadomości alarmowych. Na urządzeniu przenośnym uruchom aplikację **Galaxy Wearable**, dotknij **Start** → **SOS** → **Nawiązuj połączenia SOS z**, a następnie wybierz kontakt.

Żądanie przesłania wiadomości alarmowej

Ustawienie żądania przesłania wiadomości alarmowej

- 1 Na urządzeniu przenośnym uruchom aplikację **Galaxy Wearable** i dotknij **Start** → **SOS**.
- 2 Dotknij **Wysyłaj alarmy SOS**, a następnie dotknij przełącznika, aby włączyć funkcję.
 - Aby wykonać połączenie alarmowe automatycznie po wysłaniu wiadomości alarmowej, dotknij przełącznika **Nawiązywanie połączeń SOS**, aby włączyć tę funkcję, i wybierz kontakt.
 - Aby ustawić czas opóźnienia wysłania wiadomości alarmowej, co da czas na anulowanie wiadomości po szybkim trzykrotnym wciśnięciu klawisza strony domowej Galaxy Watch3, dotknij przełącznika **Odlicz przed wysłaniem** w celu włączenia funkcji.

Wysyłanie żądania przesłania wiadomości alarmowej

W sytuacji zagrożenia naciśnij szybko trzykrotnie klawisz strony domowej Galaxy Watch3.

Wiadomość alarmowa zostanie przesłana na wcześniej zarejestrowane kontakty i pod nie zostanie wykonane połączenie alarmowe, jeśli została włączona funkcja **Nawiązywanie połączeń SOS**.

Na ekranie zegarka podczas wysyłania wiadomości alarmowej pojawi się ikona . Wynik żądania przesłania wiadomości alarmowej można sprawdzić na panelu powiadomień po tym, gdy taka wiadomość została wysłana.

Żądanie przesłania wiadomości alarmowej po doznaniu obrażeń po upadku

Ustawienie żądania przesłania wiadomości alarmowej po doznaniu obrażeń po upadku

- 1 Na urządzeniu przenośnym uruchom aplikację **Galaxy Wearable** i dotknij **Start** → **SOS**.
- 2 Dotknij **Wykrywaj upadki**, a następnie dotknij przełącznika, aby włączyć funkcję.

Aby wykonać połączenie alarmowe automatycznie po wysłaniu wiadomości alarmowej, dotknij przełącznika **Nawiązywanie połączeń SOS**, aby włączyć tę funkcję, i wybierz kontakt.

Wysyłanie żądania przesłania wiadomości alarmowej po doznaniu obrażeń po upadku

Kiedy upadniesz z pewnej odległości, zegarek Galaxy Watch3 wykryje fakt doznania obrażeń po ruchu ramienia. W takiej sytuacji wyśle powiadomienie, wibrując i emitując dźwięk.



Jeśli nie zareagujesz w ciągu 60 sekund, na 30 sekund włączy się syrena, a następnie automatycznie zostanie wysłana wiadomość alarmowa. Na wcześniej zarejestrowany kontakt zostanie wykonane połączenie alarmowe, jeśli została włączona funkcja **Nawiązywanie połączeń SOS**.

Po wykryciu upadku przez zegarek Galaxy Watch3 anuluj powiadomienie, aby nie przesyłać wiadomości lub przesyłać wiadomość alarmową ręcznie w żądanym przez siebie momencie.



Zegarek Galaxy Watch3 może wykryć obrażenia wynikające z upadku, jeśli wykonujesz bardzo intensywne ćwiczenia fizyczne. W takiej sytuacji anuluj powiadomienie, aby nie wysyłać wiadomości alarmowej.

Wyłączanie wiadomości SOS

Gdy ikona  pojawi się na ekranie zegarka, obróć pierścień w kierunku przeciwnym do ruchu wskazówek zegara lub przeciągnij w prawo po ekranie, aby sprawdzić stan udostępniania informacji o lokalizacji na panelu powiadomień. Aby przerwać udostępnianie informacji o lokalizacji, dotknij ekranu i dotknij **Zatrzym. udostępni.** → .





Jeśli wysyłanie wiadomości SOS (zawierających informacje o lokalizacji) nie zostanie wyłączone, na uprzednio zarejestrowane kontakty będą wysyłane dodatkowe wiadomości w odstępach 15-minutowych przez 24 godziny od wysłania pierwszej wiadomości SOS. Jednakże wiadomość będzie wysyłana tylko, jeżeli bieżąca lokalizacja różni się o ponad 50 m od lokalizacji z momentu wysłania poprzedniej wiadomości.

Kontroler PPT



Wstęp

Możliwe jest sterowanie slajdami prezentacji PPT na połączonym urządzeniu przenośnym lub komputerze nowo połączonym z Galaxy Watch3 po połączeniu urządzenia Galaxy Watch3 z urządzeniem.

Łączenie urządzenia Galaxy Watch3 z urządzeniem za pośrednictwem Bluetooth

- 1 Na ekranie aplikacji dotknij  (**Kontroler PPT**).
Poznaj podstawowe funkcje i elementy sterujące, kiedy na ekranie zegarka Galaxy Watch3 pojawi się samouczek.
- 2 Wybierz urządzenie do połączenia i dotknij **Połącz**.
Urządzenie Galaxy Watch3 zostanie przełączone w tryb parowania Bluetooth i zostanie wykryte przez urządzenie.
 Jeśli korzystasz z poprzednio połączonego urządzenia przenośnego, nie musisz wykonywać dalszej procedury łączenia, ponieważ połączy się ono automatycznie.
- 3 W urządzeniu wyszukaj urządzenie Galaxy Watch3 lub wybierz je z listy urządzeń Bluetooth.
- 4 Postępuj zgodnie z instrukcjami wyświetlanymi na ekranie, aby zakończyć proces łączenia.
 Jeżeli nie można nawiązać połączenia urządzenia z urządzeniem Galaxy Watch3, należy anulować żądanie Bluetooth na obu urządzeniach i ponowić próbę. Można też usunąć urządzenie Galaxy Watch3 z listy urządzeń Bluetooth w urządzeniu, a następnie ponowić próbę. Dodatkowe informacje znajdują się w instrukcji obsługi urządzenia.
- 5 W urządzeniu połączonym wybierz plik PPT.

6 Dotknij , aby rozpocząć sterowanie slajdami PPT.

Obróć pierścieniem. Możesz też dotknąć  lub  po przesunięciu w górę od dolnej krawędzi ekranu, aby przejść do poprzedniego lub kolejnego slajdu.

Przesuń w górę od dolnej krawędzi ekranu, dotknij **Panel dotykowy**, a następnie przesuń palcem po ekranie Galaxy Watch3, aby sterować kursorem w urządzeniu połączonym.



Ekran Galaxy Watch3 może wyłączyć się, kiedy zegarkiem Galaxy Watch3 sterujesz slajdami PPT. Aby ustawić ekran tak, aby cały czas był włączony, dotknij  → **Ekran zawsze włączony** i dotknij przełącznika **Ekran zawsze włączony** w celu jego włączenia.

7 Przesuń w górę od dolnej krawędzi ekranu i dotknij , aby zatrzymać sterowanie slajdami PPT.

Podłączanie zegarka Galaxy Watch3 do nowego urządzenia

1 Aby połączyć Galaxy Watch3 z nowym urządzeniem, dotknij , obróć pierścieniem albo przesuń palcem w górę lub w dół na ekranie, a następnie dotknij **Podłącz nowe urządzenie**.

2 Dotknij , aby rozłączyć urządzenie Galaxy Watch3 z poprzednim urządzeniem, i dotknij **Połącz**, aby połączyć je z nowym urządzeniem.

Ustawianie funkcji alarmu

Ustawianie alertu podsumowania

Możesz wcześniej ustawić czas zakończenia na urządzeniu Galaxy Watch3, aby otrzymać alarm.

1 Dotknij , obróć pierścieniem albo przesuń palcem w górę lub w dół na ekranie, a następnie wybierz **Alert podsumowania**.

2 Dotknij przełącznika **Alert podsumowania**, aby włączyć funkcję.

3 Dotknij **Ustaw alarm dla** i wybierz godzinę zakończenia alarmu. Ewentualnie dotknij **Niest.**, dotknij pola wprowadzania i obróć pierścieniem lub przesuń palcem w górę lub w dół na ekranie, aby ustawić godzinę alarmu, a następnie dotknij **Ustaw**.

Ustawianie alertów przerw

Możliwe jest ustawienie regularnych alertów przerw na urządzeniu Galaxy Watch3, aby włączyć alarmy.





- 1 Dotknij , obróć pierścieniem albo przesuń palcem w górę lub w dół na ekranie, a następnie wybierz **Alerty cykliczne**.
- 2 Dotknij przełącznika **Alerty cykliczne**, aby włączyć funkcję.
- 3 Dotknij **Typ interwału** i wybierz typ alertu.
Ewentualnie dotknij **Ustawianie interwału**, dotknij pola wprowadzania i obróć pierścieniem lub przesuń palcem w górę lub w dół na ekranie, aby ustawić przerwę, a następnie dotknij **Ustaw**.

Dyktafon

Wstęp

Użyj różnych trybów nagrywania w różnych sytuacjach. Urządzenie Galaxy Watch3 może skonwertować głos na tekst.

Nagrywanie głosu

- 1 Dotknij  (**Dyktafon**) na ekranie aplikacji.
- 2 Dotknij , aby rozpocząć nagrywanie. Mów do mikrofonu Galaxy Watch3.
 - Dotknij , aby wstrzymać nagrywanie.
 - Dotknij , aby zakończyć nagrywanie bez zapisywania.





- 3 Dotknij , aby zakończyć nagrywanie.
Plik nagrywania zostanie zapisany automatycznie.
- 4 Aby odtworzyć nagrany dźwięk, dotknij **Odtwarzaj**.

Zmiana trybu nagrywania

Dotknij  (**Dyktafon**) na ekranie aplikacji.

Wybierz żądany tryb.

-  : Normalny tryb nagrywania.
-  : Zegarek Galaxy Watch3 nagrywa głos przez okres do 10 minut, konwertuje treść na tekst, a następnie go zapisuje. Aby uzyskać najlepsze rezultaty, umieść urządzenie Galaxy Watch3 blisko ust i mów głośno i wyraźnie w cichym miejscu.



Jeśli język systemowy notatki głosowej nie jest taki sam, jak język, w którym mówisz, Twój głos nie zostanie wykryty przez urządzenie Galaxy Watch3. Przed użyciem tej funkcji dotknij  → **Język**, aby ustawić język systemowy notatki głosowej.

Galaxy Store

Można pobierać specjalistyczne aplikacje i tarcze zegarka na urządzenie Galaxy Watch3 bez konieczności użycia podłączonego urządzenia przenośnego.

Na ekranie aplikacji dotknij  (**Galaxy Store**). Obróć pierścieniem lub przesunij palcem w górę lub w dół na ekranie, aby przewinąć listę i wybierz aplikację do pobrania lub tarczę zegarka albo dotknij **Wyszukaj**, aby wyszukać aplikację według słów kluczowych.

Obróć pierścieniem lub przesunij palcem w górę lub dół na ekranie, a następnie wybierz **Pokaż w telefonie**. Na urządzeniu przenośnym zostanie uruchomiona aplikacja **Galaxy Store**. Następnie wyszukaj i wybierz aplikację lub tarczę zegarka do pobrania.



Aby móc korzystać z tej aplikacji, należy najpierw zarejestrować konto Samsung na urządzeniu przenośnym.

Ustawienia

Wstęp

Dostosuj ustawienia dla funkcji i aplikacji. Konfigurując różne ustawienia, można dopasować zegarek Galaxy Watch3 do swojego wzorca użycia.

Dotknij  (**Ustawienia**) na ekranie aplikacji.

Tarcze zegarka

Dostosowanie tarczy zegarka.

Na ekranie Ustawienia dotknij **Tarcze zegarka**.

- **Wybierz tarczę zegarka:** wybierz typ zegarka. Możesz również wybrać elementy, które będą wyświetlane na tarczy zegarka oraz pobrać więcej tarcz zegarka ze sklepu **Galaxy Store**.
- **Zegarek zawsze włączony:** wprowadzanie ustawienia, zgodnie z którym zegarek Galaxy Watch3 będzie wyświetlać tarczę zegarka, gdy ekran jest wyłączony.



Funkcja **Zegarek zawsze włączony** działa tylko podczas noszenia urządzenia Galaxy Watch3.

- **Kolejność tarcz:** wybór ułożenia tarczy zegarka.
- **Wskaźnik powiadomień:** ustawianie wyświetlania na ekranie zegarka urządzenia Galaxy Watch3 pomarańczowej kropki informującej o niesprawdzonych powiadomieniach.
- **Wyświetl status:** włączanie wyświetlania wskaźnika stanu na ekranie zegarka.
- **Bieżące ikony:** wybór ikon, które przedstawiają na ekranie zegarka aktualnie używane funkcje, takie jak ćwiczenia lub nagrywanie głosu.

Aplikacje

Układ

Można wybierać układy ekranu aplikacji.

Na ekranie Ustawienia dotknij **Aplikacje** → **Układ**.

- **Widok pokrętła:** uporządkowanie aplikacji w widoku okręgu na ekranie aplikacji.
- **Widok listy:** uporządkowanie aplikacji w widoku listy na ekranie aplikacji.

Autom. otw. apl.

Można skonfigurować automatyczne uruchamianie aplikacji przez ustawienie fokusu, bez potrzeby dotyknięcia aplikacji.

Na ekranie Ustawienia dotknij **Aplikacje** → **Autom. otw. apl.**, a następnie dotknij przełącznika, aby włączyć tę funkcję.

Kolejn. aplik.

Można wybrać ułożenie aplikacji na ekranie aplikacji.

Na ekranie Ustawienia dotknij **Aplikacje** → **Kolejn. aplik.**

- **Najpierw najnow.:** ostatnio używane aplikacje są wyświetlane jako pierwsze.
- **Niestandardowe:** układanie aplikacji według własnych preferencji.

Uprawnienia

Do poprawnego działania niektóre aplikacje wymagają zezwolenia na dostęp do lub korzystanie z informacji na Twoim urządzeniu Galaxy Watch3. Wyświetlaj i zmieniaj ustawienia zezwoleń aplikacji dla każdej z nich.

Na ekranie Ustawienia dotknij **Aplikacje** → **Uprawnienia**.

Połącz

Umożliwia zmianę ustawień funkcji połączenia.

Na ekranie Ustawienia dotknij **Aplikacje** → **Połącz**.



- **Połącz** nie będzie wyświetlane na modelu Bluetooth.
- Niektóre opcje nie będą wyświetlane w zależności od regionu i operatora sieci.

- **Numer preferowany:** wybór numeru telefonu, który chcesz wykorzystywać do wykonywania połączeń. Możesz wybrać numer telefonu połączonego urządzenia przenośnego lub zegarka Galaxy Watch3. Możesz też wybrać numer telefonu, który będziesz wykorzystywać do każdorazowego wykonywania połączenia.



Numer preferowany nie będzie wyświetlany, gdy zegarek Galaxy Watch3 jest używany bez połączenia z urządzeniem przenośnym.

- **ID rozmówcy na zegarku:** ustawianie numeru telefonu Galaxy Watch3, tak aby wyświetlał się podczas połączenia na ekranie osoby odbierającej połączenie.
- **Poczta głosowa:** dostęp do usługi poczty głosowej.
- **Blokuj numery:** wyświetlanie zablokowanych numerów telefonów i blokowanie połączeń od osób niewyświetlających swojego identyfikatora.

Wiadomości

Umożliwia zmianę ustawień funkcji wiadomości.

Na ekranie Ustawienia dotknij **Aplikacje** → **Wiadomości**.



- **Wiadomości** nie będzie wyświetlane, gdy model Bluetooth jest używany bez połączenia z urządzeniem przenośnym.

- Niektóre opcje nie wyświetlą się w modelu Bluetooth.

- **Wyślij jako audio:** urządzenie Galaxy Watch3 będzie wysyłać wiadomość głosową jako plik dźwiękowy.
- **Zablokowane numery i wiadomości:** wyświetlanie zablokowanych numerów i wiadomości z zablokowanego numeru.
- **Alerty awaryjne:** zmiana ustawień alertowych wiadomości SMS dotyczących bezpieczeństwa, takich jak awaryjne wiadomości SMS w przypadku wystąpienia katastrofy.



Alerty awaryjne nie będą wyświetlane podczas korzystania z Galaxy Watch3 niepodłączonego z urządzeniem przenośnym.

Dźwięk i wibracja

Zmień ustawienia dźwięku i wibracji Galaxy Watch3.

Na ekranie Ustawienia dotknij **Dźwięk i wibracja**.



Niektóre opcje nie wyświetlą się w modelu Bluetooth.

- **Tryb dźwięku:** ustawienie korzystania z trybu dźwięku lub trybu cichego w urządzeniu Galaxy Watch3.
- **Wibracje z dźwiękiem:** urządzenie Galaxy Watch3 może sygnalizować połączenia przychodzące wibracjami i odtworzeniem dźwięku dzwonka.
- **Czas trw. wycisz.:** ustawianie Galaxy Watch3 tak, aby stosował tryb cichy przez pewien czas.
- **Dzwonek:** zmiana dzwonka połączenia.
- **Dźwięk powiadomienia:** zmiana dźwięku powiadomienia.
- **Głośność:** dostosowywanie poziomu głośności zegarka Galaxy Watch3.



Gdy funkcja Voice Assistant jest włączona, możesz też dostosować głośność dostępności.

- **Wibracja dzwonka:** wybierz wzór wibracji informujących o połączeniach przychodzących.
- **Wibracja przy powiadom.:** wybierz wzór wibracji informujących o powiadomieniach.
- **Intensywność wibracji:** dostosowanie intensywności wibracji.
- **Długa wibracja:** urządzenie Galaxy Watch3 będzie sygnalizować połączenia przychodzące i powiadomienia dłuższymi wibracjami.
- **Dźwięki systemowe:** zmiana dźwięków używanych w przypadku niektórych działań np. sterowania panelem dotykowym.
- **Wibracja:** ustawienie wibrowania urządzenia Galaxy Watch3 podczas sterowania panelem dotykowym np. podczas wybierania elementu.

Wyświetlanie

Zmień ustawienia wyświetlacza Galaxy Watch3 i ekranu aplikacji.

Na ekranie Ustawienia dotknij **Wyświetlanie**.

- **Jasność:** regulowanie jasności wyświetlacza.
- **Automat. niska jasność:** urządzenie Galaxy Watch3 może automatycznie dostosować jasność, w zależności od warunków oświetlenia.
- **Podświetl. ekranu:** ustawianie czasu oczekiwania zegarka Galaxy Watch3 przed wyłączeniem podświetlenia wyświetlacza.
- **Wyśw. ost. apl.:** ustawianie czasu włączenia ekranu aplikacji, kiedy jest używana. Jeśli ekran zostanie włączony ponownie w ustawionym czasie po jego wyłączeniu, pojawi się ekran używanej aplikacji.
- **Styl tła:** zmiana tapety.
- **Czcionka:** zmiana stylu i rozmiaru czcionki.
- **Pokaż informacje o ładowaniu:** wprowadzanie ustawienia, zgodnie z którym zegarek Galaxy Watch3 będzie wyświetlać poziom naładowania baterii, gdy ekran jest wyłączony.

Zaawansowane

Włącz zaawansowane funkcje Galaxy Watch3 i zmień ustawienia sterowania.

Na ekranie Ustawienia dotknij **Zaawansowane**.

- **Klaw. okr. start.:** dwukrotne dotknięcie lub naciśnięcie i przytrzymanie klawisza strony domowej w celu wybrania aplikacji lub funkcji do uruchomienia.
- **Budzenie ekranu:** wybór metody włączania ekranu zegarka Galaxy Watch3.
- **Blok. przed wodą:** włączanie trybu blokady wodnej przed wejściem do wody. Funkcja ekranu dotykowego zostanie wyłączona.
- **Czułość dotyku:** ustawienie urządzenia Galaxy Watch3 umożliwiające posługiwanie się ekranem dotykowym w rękawiczkach.
- **Nie przeszk.:** włączanie trybu „Nie przeszkadzać”. Przychodzące połączenia zostaną wyciszone, a ekran nie będzie włączany po odebraniu połączeń przychodzących. Ponadto zostaną wyciszone wszystkie powiadomienia poza alarmami, a ekran nie będzie włączany po odebraniu powiadomień.
- **Tryb Dobranoc:** włączanie trybu „Dobranoc” na czas snu. Przychodzące połączenia zostaną wyciszone, a ekran nie będzie włączany po odebraniu połączeń przychodzących. Ponadto zostaną wyciszone wszystkie powiadomienia poza alarmami, a ekran nie będzie włączany po odebraniu powiadomień. Automatycznie wyłączone zostaną funkcja Gest wybudzenia, Zegarek zawsze włączony oraz dźwięki systemowe.
- **Tryb kinowy:** włączenie trybu teatru do oglądania filmów. Przychodzące połączenia zostaną wyciszone, a ekran nie będzie włączany po odebraniu połączeń przychodzących. Ponadto zostaną wyciszone wszystkie powiadomienia, w tym alarmy, a ekran nie będzie włączany po odebraniu powiadomień lub uruchomieniu alarmu. Automatycznie wyłączone zostaną funkcja Gest wybudzenia, Zegarek zawsze włączony oraz dźwięki systemowe.
- **Podsumowanie dnia:** włączenie wyświetlania przez urządzenie Galaxy Watch3 codziennych informacji po wybudzeniu i przed snem lub dwa razy w ciągu dnia w razie potrzeby.
- **Edytowanie Szybkiego panelu:** edycja panelu szybkiego dostępu zegarka Galaxy Watch3.
- **SOS:** w sytuacji zagrożenia trzykrotne, szybko po sobie następujące wciśnięcie klawisza strony domowej w celu przesłania wiadomości alarmowej do wcześniej ustawionego kontaktu lub automatycznego przesłania wiadomości alarmowej, kiedy Galaxy Watch3 wykryje upadek użytkownika. W urządzeniu możesz również skonfigurować połączenia alarmowe do wcześniej ustawionych kontaktów. Więcej informacji można znaleźć w rozdziale [Wysyłanie wiadomości alarmowej](#).

Połączenia

Bluetooth

Można nawiązać połączenie z urządzeniem przenośnym przez Bluetooth. Za pośrednictwem połączenia Bluetooth do urządzenia Galaxy Watch3 można również podłączyć zestaw słuchawkowy i słuchać muzyki lub przeprowadzać rozmowy telefoniczne.



- Firma Samsung nie ponosi odpowiedzialności za utratę, przechwycenie ani nieprawidłowe użycie danych wysyłanych lub odbieranych za pośrednictwem łączności Bluetooth.
- Należy zawsze sprawdzać, czy dane są odbierane i udostępniane zaufanym oraz odpowiednio zabezpieczonym urządzeniom. Jeżeli między urządzeniami znajdują się przeszkody, zakres działania może się zmniejszyć.
- Niektóre urządzenia, szczególnie te, których nie przetestowała lub nie zaakceptowała grupa Bluetooth SIG, mogą nie współpracować z tym urządzeniem.
- Nie należy używać funkcji Bluetooth w sposób niezgodny z prawem, np. do tworzenia pirackich kopii plików lub przechwytywania komunikacji do celów komercyjnych. Firma Samsung nie ponosi odpowiedzialności za skutki niezgodnego z prawem używania funkcji Bluetooth.

Na ekranie Ustawienia dotknij **Połączenia** → **Bluetooth**.

- **Bluetooth:** włączanie i wyłączanie funkcji Bluetooth.
- **Dźwięk Bluetooth:** wyszukiwanie zestawów słuchawkowych Bluetooth oraz podłączanie ich do zegarka Galaxy Watch3.

Sieci komórkowe

Dostosowanie ustawień umożliwia sterowanie sieciami.

Na ekranie Ustawienia dotknij **Połączenia** → **Sieci komórkowe**.



- **Sieci komórkowe** nie będą wyświetlane na modelu Bluetooth.
- Zalecamy korzystanie z dedykowanych taryf lub pakietów danych, które umożliwiają korzystanie z transmisji danych i pozwolą uniknąć dodatkowych kosztów z tym związanych. Włączone urządzenie, może być na stałe podłączone do Internetu i automatycznie synchronizować się z usługami opartymi na transmisji danych.

- **Automatycznie:** ustawianie automatycznego łączenia lub rozłączenia zegarka Galaxy Watch3 z siecią komórkową w zależności od połączenia urządzenia Galaxy Watch3 z urządzeniem przenośnym za pośrednictwem łączności Bluetooth.



- Po połączeniu urządzenia Galaxy Watch3 z urządzeniem przenośnym za pomocą funkcji Bluetooth połączenie z siecią komórkową na urządzeniu Galaxy Watch3 zostaje wyłączone, aby oszczędzić energię baterii. Po wyłączeniu połączenia z siecią urządzenie Galaxy Watch3 nie będzie otrzymywać wiadomości przesyłanych na numer telefoniczny urządzenia, ani odbierać połączeń nawiązywanych z tym numerem.
- Jeśli nie wykryto połączenia Bluetooth, połączenie z siecią komórkową na urządzeniu Galaxy Watch3 jest automatycznie włączane po krótkiej chwili. W takim przypadku możesz otrzymywać wiadomości przesyłane na numer telefoniczny urządzenia Galaxy Watch3 oraz odbierać połączenia nawiązywane z tym numerem.
- **Automatycznie** pojawia się jako **Włącz teraz** podczas korzystania z urządzenia Galaxy Watch3 bez połączenia z urządzeniem przenośnym. Aby połączyć się z siecią mobilną, dotknij **Włącz teraz**, a następnie dotknij przełącznika, aby włączyć funkcję.

- **Dane kom.:** ustawienie urządzenia Galaxy Watch3 tak, aby używane były połączenia transmisji danych w dowolnej sieci komórkowej.
- **Roaming danych:** wprowadzanie ustawienia, zgodnie z którym zegarek Galaxy Watch3 będzie wykorzystywał połączenia transmisji danych podczas roamingu.
- **Użycie danych:** śledzenie ilości przesyłanych danych i dostosowanie ustawienia limitu danych.
- **Tryb sieci:** wybór typu sieci do podłączenia: LTE czy 3G.
- **Operatorzy sieci:** wyszukiwanie dostępnych sieci i ręczna rejestracja w nich.
- **Nazwy punktów dostępu:** określanie nazw punktów dostępu (APN).
- **Plany taryfowe:** subskrypcja planu mobilnego lub dodatkowych usług dostawcy usługi.

Wi-Fi

Aktywuj funkcję Wi-Fi i podłącz się do sieci Wi-Fi.

Ta funkcja jest dostępna, jeśli urządzenie Galaxy Watch3 nie jest połączone z urządzeniem przenośnym za pomocą funkcji Bluetooth.

1 Na ekranie Ustawienia dotknij **Połączenia** → **Wi-Fi**.

2 Dotknij **Wi-Fi**, wybierz **Automatycznie** lub **Zawsze włączone**, a następnie dotknij .

Jeżeli zostanie wybrana funkcja **Automatycznie**, sieć Wi-Fi zostanie rozłączona automatycznie po połączeniu się zegarka Galaxy Watch3 z urządzeniem przenośnym za pośrednictwem połączenia Bluetooth. Jeżeli zostanie wybrana funkcja **Zawsze wyłączone**, można używać zegarka Galaxy Watch3 po połączeniu z urządzeniem przenośnym za pośrednictwem Bluetooth zamiast używania sieci Wi-Fi.



- Po wybraniu **Zawsze włączone** bateria będzie się wyładowywać szybciej niż przy normalnym użytkowaniu.
- **Automatycznie** nie będzie wyświetlane i nie będzie można połączyć się automatycznie z siecią Wi-Fi w przypadku używania zegarka Galaxy Watch3 bez połączenia z urządzeniem przenośnym.

3 Dotknij **Sieci Wi-Fi** i z listy sieci Wi-Fi wybierz żadaną sieć.

Sieci, w których jest wymagane podanie hasła, są wyświetlane z ikoną kłódki.

4 Dotknij **Połącz**.



- Po tym jak urządzenie Galaxy Watch3 połączy się z określoną siecią Wi-Fi, będzie łączyło się z nią ponownie za każdym razem, gdy ta sieć będzie dostępna bez konieczności podawania hasła. Aby uniemożliwić automatyczne łączenie urządzenia Galaxy Watch3 z siecią, wybierz sieć z listy sieci i dotknij **Zapomnij**.
- Jeśli nie można połączyć się z siecią Wi-Fi, uruchom ponownie funkcję Wi-Fi urządzenia lub bezprzewodowy ruter.

NFC

Dostępna jest funkcja NFC.

Na ekranie Ustawienia dotknij **Połączenia** → **NFC**.



Galaxy Watch3 ma wbudowaną antenę NFC. Z zegarkiem Galaxy Watch3 należy obchodzić się ostrożnie, aby uniknąć uszkodzenia anteny NFC.



Dostępność tej funkcji zależy od regionu i operatora sieci.

Dokonywanie płatności przy użyciu funkcji NFC

Aby można było używać funkcji NFC podczas zakupów, należy zarejestrować się w usłudze mobilnych płatności. Aby się zarejestrować lub uzyskać szczegółowe informacje na temat usługi, skontaktuj się z operatorem sieci.

- 1 Na ekranie Ustawienia dotknij **Połączenia** → **NFC**, a następnie dotknij przełącznika, aby go włączyć.
- 2 Obszarem anteny NFC zegarka Galaxy Watch3 dotknij czytnika kart NFC.

Aby określić domyślną aplikację, otwórz ekran Ustawienia i dotknij **Połączenia** → **NFC** → **Dotk. i zapłać**, a następnie wybierz aplikację.



Lista usług płatności może nie zawierać wszystkich dostępnych aplikacji płatniczych.

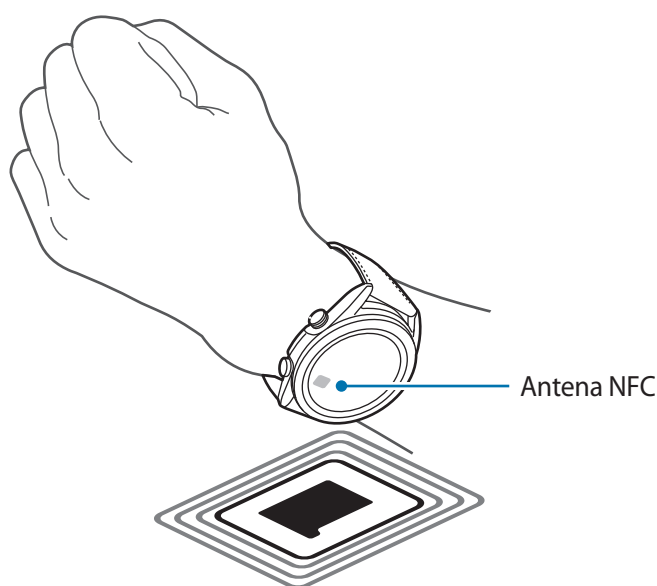

Alerty rozłączania

Ustaw zegarek Galaxy Watch3 tak, aby wibrował, kiedy zostanie odłączony od urządzenia przenośnego, kiedy nosisz Galaxy Watch3.

Na ekranie Ustawienia dotknij **Połączenia** → **Alerty rozłączania**, a następnie dotknij przełącznika, aby go włączyć.

- **Typ:** wybór pożądanego typu powiadomień.
- **Pomoc:** wyświetlanie informacji o powiadomieniach rozłączenia zegarka Galaxy Watch3.



Alerty rozłączania nie będą wyświetlane, gdy zegarek Galaxy Watch3 jest używany bez połączenia z urządzeniem przenośnym.

Tryb offline

Wyłączenie wszystkich funkcji bezprzewodowych urządzenia. Można korzystać wyłącznie z usług urządzenia innych niż sieciowe.

Na ekranie Ustawienia dotknij **Połączenia** → **Tryb offline**, a następnie dotknij przełącznika, aby go włączyć.



Należy przestrzegać przepisów linii lotniczych oraz poleceń personelu samolotu. Jeśli używanie urządzenia jest dozwolone, należy pamiętać o włączeniu trybu samolotowego.

Ogólne

Wprowadzanie

Zmień ustawienia wprowadzania tekstu.

Na ekranie Ustawienia dotknij **Ogólne** → **Wprowadzanie**.

- **Klawiatura domyślna:** wybór domyślnej klawiatury do wprowadzania znaków.
- **Ustawienia klawiatury:** konfigurowanie ustawień klawiatury Samsung.

Syntezytor mowy

Istnieje możliwość zmiany ustawień funkcji zamiany tekstu na mowę, takich jak języki, szybkość i inne.

Na ekranie Ustawienia dotknij **Ogólne** → **Syntezytor mowy**.

- **Język:** wybór używanego języka.
- **Szybkość mówienia:** ustawianie szybkości odczytu.

- **Głośno odczytuj powiadomienia:** ustawianie włączania odczytywania odbieranych powiadomień na urządzeniu Galaxy Watch3. Dźwięku można jednak słuchać tylko przez połączony zestaw słuchawkowy Bluetooth.
- **Zainstaluj dane głosu:** instalacja obsługiwanego języka.

Data i godz.

Możliwe jest ręczne ustawienie daty i godziny.

Na ekranie Ustawienia dotknij **Ogólne** → **Data i godz.**



Data i godz. będzie dostępna tylko podczas korzystania z urządzenia Galaxy Watch3 bez połączenia z urządzeniem przenośnym.

- **Automatycznie:** ustawianie strefy czasowej podanej przez sieć lub GPS tak, aby zastosowano ją podczas podróży do innej strefy czasowej.
- **Ustaw. daty:** ręczne ustawianie daty.
- **Ustaw. godziny:** ręczne ustawienie godziny.
- **Wyb. str. czas.:** ręczny wybór strefy czasowej.
- **Użyj formatu 24-godzinnego:** ustawienie 24-godzinnego formatu wyświetlania godziny.

Język

Można wybrać język używany na urządzeniu Galaxy Watch3.

Na ekranie Ustawienia dotknij **Ogólne** → **Język**.



Język będzie wyświetlany tylko podczas korzystania z urządzenia Galaxy Watch3 bez połączenia z urządzeniem przenośnym.

Resetuj

Można usunąć wszystkie dane z urządzenia Galaxy Watch3.

Na ekranie Ustawienia dotknij **Ogólne** → **Resetuj**.

Aktualizacja oprogram. zegarka

Oprogramowanie urządzenia Galaxy Watch3 można zaktualizować do najnowszej wersji.

Na ekranie Ustawienia dotknij **Ogólne** → **Aktualizacja oprogram. zegarka**.



Aktualizacja oprogram. zegarka będzie wyświetlana tylko podczas korzystania z urządzenia Galaxy Watch3 bez połączenia z urządzeniem przenośnym.

Dostępność

Możesz skonfigurować wiele ustawień, aby zwiększyć dostępność urządzenia Galaxy Watch3.

Na ekranie Ustawienia dotknij **Dostępność**.

- **Czytnik ekranu:** włączenie funkcji Voice Assistant zapewniającej głosowe informacje zwrotne. Aby wyświetlić informacje pomocy i nauczyć się korzystania z tej funkcji, dotknij **Samouczek**.
- **Ułatwienia widoczności:** dostosowanie ustawień tak, aby ułatwić korzystanie z urządzenia użytkownikom niedowidzącym.
- **Rozszerzenia słuchu:** dostosowanie ustawień, aby ułatwić korzystanie z urządzenia użytkownikom niedosłyszącym.
- **Ustawienia zaawansowane:** zarządzanie innymi funkcjami zaawansowanymi.

Bezpiecz. i prywatn.

Blokada

Zmiana ustawień zabezpieczeń urządzenia Galaxy Watch3. Używając tej funkcji, można włączyć automatyczne blokowanie urządzenia Galaxy Watch3, jeżeli nie porusza się przez pewien czas. Jednak jeśli odblokujesz Galaxy Watch3 podczas noszenia, pozostanie odblokowany.

Na ekranie Ustawienia dotknij **Bezpiecz. i prywatn.** → **Blokada**.

- **Typ:** wybór metody blokowania urządzenia Galaxy Watch3.
- **Użycie dla:** wybierz, kiedy korzystać z funkcji blokady.



Ten tryb może nie być dostępny w zależności od regionu lub operatora sieci.

- **Pomoc:** wyświetlanie informacji o blokowaniu urządzenia Galaxy Watch3.

Menedżer uprawnień

Zaznacz listę aplikacji, które mogą uzyskać dostęp do informacji zegarka Galaxy Watch3 lub zmienić je, według kategorii uprawnień, a następnie zdecydować, czy udzielić uprawnień każdej z aplikacji.

Na ekranie Ustawienia dotknij **Bezpiecz. i prywatn.** → **Menedżer uprawnień**.

Lokalizacja

Zmień ustawienia uprawnień związanych z informacjami o lokalizacji.

Na ekranie Ustawienia dotknij **Lokalizacja**, a następnie dotknij przełącznik, aby go włączyć.

- **Metody:** wybór metody śledzenia informacji o lokalizacji.
- **Uprawnienia:** wprowadź ustawienie pozwalające funkcji na użycie informacji o lokalizacji.

Konto (Konto i kopia zapasowa)

Różnych funkcji zegarka Galaxy Watch3 można używać po rejestracji konta Samsung na połączonym urządzeniu przenośnym. Sprawdź konto Samsung zarejestrowane na połączonym urządzeniu przenośnym i ustaw funkcję usługi dostosowywania. Możliwe jest również utworzenie kopii zapasowej danych przechowywanych na urządzeniu Galaxy Watch3 w usłudze Samsung Cloud lub przywrócenie na nim danych urządzenia Galaxy Watch3 zapisanych w Samsung Cloud.

Na ekranie Ustawienia dotknij **Konto** lub **Konto i kopia zapasowa**.

- **Samsung account:** wprowadzanie konta Samsung do logowania lub sprawdzanie informacji o koncie Samsung zarejestrowanym na podłączonym urządzeniu przenośnym.



Jeżeli zegarek Galaxy Watch3 jest używany bez połączenia z urządzeniem przenośnym, można wprowadzić konto Samsung.

- **Kopia zapasowa i odzyskiwanie:** tworzenie kopii zapasowej danych przechowywanych na zegarku Galaxy Watch3 w usłudze Samsung Cloud lub przywracanie z niej danych na zegarku Galaxy Watch3.



- **Kopia zapasowa i odzyskiwanie** będzie wyświetlane w przypadku korzystania z zegarka Galaxy Watch3 bez połączenia z urządzeniem przenośnym.
- W przypadku korzystania z zegarka Galaxy Watch3 podłączonego do urządzenia przenośnego należy utworzyć kopię zapasową i przywracać dane na urządzeniu przenośnym za pomocą tego samego konta Samsung, które jest używane na urządzeniu przenośnym. Więcej informacji znajduje się w części [Zarządzanie danymi przechowywanymi w pamięci zegarka Galaxy Watch3](#).

- **Usługa niestandardowa:** ustawianie urządzenia Galaxy Watch3 do zapewniania odpowiedniej funkcji w zależności od lokalizacji i sytuacji po przeanalizowaniu wzorca stylu życia użytkownika.



- **Usługa niestandardowa** nie będzie wyświetlana, gdy zegarek Galaxy Watch3 jest używany bez połączenia z urządzeniem przenośnym.
- Ta funkcja jest dostępna po podłączeniu urządzenia Galaxy Watch3 do urządzenia przenośnego, które obsługuje platformę usługi dostosowywania w wersji 2.2 lub nowszej. Po wyrażeniu zgody na korzystanie z usługi dostosowywania na urządzeniu przenośnym uruchom aplikację **Ustawienia**, dotknij kolejno **Konta i kopia zapasowa** → **Konta** → **Samsung account** → **Prywatność** → **Usługa niestandardowa**, a następnie dotknij przełącznika **Usługa niestandardowa**, aby włączyć tę funkcję.

Bateria

Tryb zasilania

Można wybrać tryb baterii urządzenia Galaxy Watch3. Korzystanie z niektórych trybów pracy baterii pozwala zmniejszyć zużycie baterii i używać Galaxy Watch3 znacznie dłużej.

Na ekranie Ustawienia dotknij **Bateria** → **Tryb zasilania**.

- **Standardowe:** wybierz w przypadku normalnego użytkownika urządzenia Galaxy Watch3. Można używać wszystkich funkcji urządzenia Galaxy Watch3.
- **Oszczędzanie energii:** wybierz, aby włączyć tryb oszczędzania energii. Niektóre funkcje są ograniczone, co ma obniżyć zużycie energii baterii. Więcej informacji można znaleźć w rozdziale [Tryb oszczędzania energii](#).
- **Tylko zegarek:** na ekranie wyświetlany jest tylko zegarek, wszystkie pozostałe funkcje są wyłączone, aby obniżyć zużycie baterii. Naciśnij klawisz strony domowej, aby wyświetlić zegarek. Naciśnij i przytrzymaj klawisz strony domowej przez trzy sekundy, aby wyłączyć tryb Tylko zegarek.

Optymaliz. baterię

Aby wydłużyć czas pracy na baterii, można zamknąć aplikacje pracujące w tle i zmienić niektóre ustawienia, które powodują znaczące zużycie energii.

Na ekranie Ustawienia dotknij **Bateria** → **Optymaliz. baterię**.

Aby zoptymalizować użycie baterii poprzez wstrzymanie pracy aplikacji w tle, wyłączenie niektórych funkcji lub zmianę ustawień, dotknij opcji, które chcesz skonfigurować, a następnie dotknij **Optymalizuj**.

Powiązane ustawienia

Wyświetlaj i zmieniaj inne ustawienia wpływające na zużywanie się energii w baterii.

Na ekranie Ustawienia dotknij **Bateria** → **Powiązane ustawienia**.

O zegarku

Na tym ekranie wyświetlane są dodatkowe informacje o zegarku Galaxy Watch3.

Na ekranie Ustawienia dotknij **O zegarku**.

- **Urządzenie:** wyświetlanie informacji o zegarku Galaxy Watch3, takich jak adres MAC karty Wi-Fi, adres Bluetooth i numer seryjny.
- **Infor. prawne:** wyświetlanie informacji prawnych związanych z urządzeniem, takich jak licencja typu Open Source. Na zegarku Galaxy Watch3 można też włączyć automatyczne wysyłanie informacji diagnostycznych i użycia urządzenia do firmy Samsung.
- **Oprogramowanie:** wyświetlanie wersji oprogramowania zegarka Galaxy Watch3 i stanu zabezpieczeń.
- **Bateria:** wyświetlanie informacji o baterii zegarka Galaxy Watch3.

Połącz z nowym telefonem

Urządzenie Galaxy Watch3 można połączyć z nowym urządzeniem przenośnym. Zegarek Galaxy Watch3 można połączyć z innym urządzeniem przenośnym po przeprowadzeniu miękkiego zerowania w celu usunięcia danych, z wyjątkiem plików multimedialnych i danych o ustawieniach.

Na ekranie Ustawienia dotknij **Połącz z nowym telefonem**.





Połącz z nowym telefonem będzie wyświetlane tylko podczas korzystania z zegarka Galaxy Watch3 bez połączenia z urządzeniem przenośnym.

Podłącz do telefonu

Skonfiguruj połączenie z urządzeniem przenośnym podczas korzystania z samego urządzenia Galaxy Watch3. Możesz wybrać, czy chcesz przywrócić dane Galaxy Watch3 zapisane w urządzeniu przenośnym.

Na ekranie Ustawienia dotknij **Podłącz do telefonu**.

-  : Połącz zegarek Galaxy Watch3 z urządzeniem przenośnym i zsynchronizuj informacje o swoim stanie zdrowia, wartościach ustawień i kontaktach zapisanych w pamięci zegarka Galaxy Watch3.
-  : Połącz zegarek Galaxy Watch3 z urządzeniem przenośnym po wyzerowaniu wszystkich danych zapisanych na zegarku Galaxy Watch3.



Podłącz do telefonu będzie wyświetlane tylko podczas korzystania z urządzenia Galaxy Watch3 bez połączenia z urządzeniem przenośnym.

Aplikacja Galaxy Wearable

Wstęp

Aby połączyć urządzenie Galaxy Watch3 z urządzeniem przenośnym, musisz zainstalować na urządzeniu przenośnym aplikację Galaxy Wearable. Możesz sprawdzić stan urządzenia Galaxy Watch3 i pobrać zalecane tarcze zegarka oraz aplikacje. Możesz również dostosować różne ustawienia urządzenia Galaxy Watch3 do własnych preferencji, na przykład ustawienia powiadomień. Na swoim urządzeniu przenośnym uruchom aplikację **Galaxy Wearable**.



Niektóre funkcje mogą nie być dostępne w zależności od typu podłączonego urządzenia przenośnego.



Dotknij , aby użyć następujących opcji:

- **Dodaj nowe urządzenie:** rozłączanie urządzenia z aktualnie podłączonym urządzeniem przenośnym i łączenie z nowym urządzeniem. Wybierz urządzenie na ekranie lub dotknij **Nie ma na liście**, jeżeli nie można znaleźć urządzenia, a następnie postępuj zgodnie z instrukcjami wyświetlanymi na ekranie, aby połączyć z nowym urządzeniem.
- **Rozłącz:** odłączanie zegarka Galaxy Watch3 od aktualnie połączonego urządzenia przenośnego.
- **Przeł. autom.:** zegarek Galaxy Watch3 nadal automatycznie połączy się z urządzeniem przenośnym, jeśli będzie na nadgarstku.



Przeł. autom. będzie wyświetlane, tylko gdy z urządzeniem przenośnym sparowane są więcej niż dwa urządzenia wspierające funkcję automatycznego przełączania.

- **Zarządzanie urządzeniami:** zarządzanie urządzeniami podłączonymi do urządzenia przenośnego. Aby odłączyć urządzenie od urządzenia przenośnego, wybierz urządzenie i dotknij **Usuń**.



Zarządzanie urządzeniami jest wyświetlane tylko, gdy z urządzeniem przenośnym sparowanych jest więcej niż dwa urządzenia.

- **Powiadomienia aplikacji:** zmiana różnych ustawień powiadomień aplikacji Galaxy Wearable na urządzeniu przenośnym.
- **Kontakt z nami:** aplikacja **Samsung Members** oferuje klientom usługi pomocy technicznej, takie jak diagnozowanie problemów z urządzeniem. Użytkownicy mogą przysyłać pytania i raporty dotyczące błędów. Poza tym można również wymieniać się informacjami z innymi członkami społeczności użytkowników telefonów Galaxy lub wyświetlać najnowsze doniesienia i wskazówki. Aplikacja **Samsung Members** może pomóc w rozwiązywaniu problemów, które mogą wystąpić podczas korzystania z urządzenia.



Kontakt z nami dostępność zależy od regionu, operatora sieci lub modelu, który może nie obsługiwać aplikacji **Samsung Members**.

- **Galaxy Wearable – informacje:** wyświetlanie informacji o wersji aplikacji Galaxy Wearable.

Start

Wstęp

Możliwe jest wyświetlanie stanu zegarka Galaxy Watch3 i dostosowywanie jego ustawień. Można też uruchamiać przydatne aplikacje, podłączając zegarek Galaxy Watch3.

Na urządzeniu przenośnym uruchom aplikację **Galaxy Wearable** i dotknij **Start**.

Powiadomienia

Zmień ustawienia dla funkcji powiadomień. Możesz otrzymywać na bieżąco informacje o różnych zdarzeniach z urządzenia przenośnego, takich jak nowe wiadomości.

Na urządzeniu przenośnym uruchom aplikację **Galaxy Wearable** i dotknij **Start** → **Powiadomienia**, dotknij przełącznika, aby włączyć tę funkcję, a następnie włącz elementy.

- **Wyświetlaj tylko po założeniu:** włączenie wyświetlania powiadomień na zegarku Galaxy Watch3 tylko po jego założeniu.
- **Pokaż podczas użycia telefonu:** włączanie wyświetlania na zegarku Galaxy Watch3 powiadomień podczas korzystania z urządzenia przenośnego.
- **Włącz dla nowych aplikacji:** ustawianie zegarka Galaxy Watch3 tak, aby automatycznie wysyłał alarmy aplikacji nowo zainstalowanej na urządzeniu przenośnym bez konieczności wprowadzania dodatkowych ustawień.
- **Zob. wszystkie ustaw. powiad.:** wprowadzanie dodatkowych funkcji związanych z powiadomieniami.
- **Ostatnio wysłane:** wyświetlanie aplikacji, które ostatnio otrzymały powiadomienia, i zmiana ustawień powiadomień. Aby dostosować ustawienia powiadomień dla wielu aplikacji, dotknij **Zobacz wszystkie** → ▼ → **Wszystkie** i z listy aplikacji wybierz aplikację.

Aplikacje

Umożliwia personalizację ekranu aplikacji zegarka Galaxy Watch3. Można również zmienić ustawienia dotyczące automatycznego uruchamiania aplikacji.

Na urządzeniu przenośnym uruchom aplikację **Galaxy Wearable** i dotknij **Start** → **Aplikacje**.

Porządkowanie aplikacji

- 1 Dotknij **Kolejn. aplik.** → **Niestandardowe**.
- 2 Dotknij **Zmiana kolejności** i przesun na ekranie w lewo lub w prawo, aby przełączyć na ekran edycji.
- 3 Dotknij aplikacji i przytrzymaj ją, a następnie przeciągnij w żądane miejsce, po czym dotknij **ZAPISZ**.

Jeśli dotkniesz **Kolejn. aplik.** → **Najpierw najnow.**, ekran aplikacji urządzenia Galaxy Watch3 zostanie uporządkowany automatycznie, tak że na początku wyświetlane będą ostatnio używane aplikacje.

Automatyczne uruchamianie aplikacji

Można skonfigurować automatyczne uruchamianie aplikacji na zegarku Galaxy Watch3, uwydatniając ją, bez potrzeby dotknięcia aplikacji.

Dotknij przełącznika **Aut. otw. apl.**, aby włączyć tę funkcję.

Odinstalowywanie aplikacji

Dotknij **Zarządzaj aplikacjami**, dotknij , wybierz aplikację do usunięcia z zegarka Galaxy Watch3, a następnie dotknij **Odinstaluj**.

Ukrywanie lub odkrywanie aplikacji

Możliwe jest ukrycie aplikacji, tak aby nie była wyświetlana na ekranie aplikacji zegarka Galaxy Watch3.

Dotknij **Zarządzaj aplikacjami** i dotknij  obok aplikacji, która ma być ukryta, po czym dotknij **Zapisz**. Aplikacja pojawi się w **Ukryte aplikacje** i nie będzie wyświetlana na ekranie aplikacji zegarka Galaxy Watch3.

Aby odkryć aplikacje, dotknij **Zarządzaj aplikacjami**, dotknij  obok aplikacji, które mają być odkryte w **Ukryte aplikacje**, po czym dotknij **Zapisz**. Aplikacja zniknie z **Ukryte aplikacje** i będzie wyświetlana na ekranie aplikacji zegarka Galaxy Watch3.

Dostosowanie aplikacji

Dotknij  obok aplikacji, aby dopasować podstawowe ustawienia związane z aplikacją.

Widżety

Dostosuj widżety w zegarku Galaxy Watch3. Możesz również zmienić położenie widżetów. Na urządzeniu przenośnym uruchom aplikację **Galaxy Wearable** i dotknij **Start** → **Widżety**.

Dodawanie lub usuwanie widżetów

Dotknij **−** obok widżetu, aby go usunąć, lub dotknij **+** obok widżetu, aby go dodać, i dotknij **ZAPISZ**.

Widżet zostanie dodany lub usunięty z zegarka Galaxy Watch3.

Porządkowanie widżetów

Dotknij **◇** obok widżetu, przeciągnij go w żądane miejsce, a następnie dotknij **ZAPISZ**.

Kolejność widżetów zostanie zmieniona na zegarku Galaxy Watch3.

Dźwięk i wibracja

Zmień ustawienia dźwięku i wibracji Galaxy Watch3.

Na urządzeniu przenośnym uruchom aplikację **Galaxy Wearable** i dotknij **Start** → **Dźwięk i wibracja**.

- **Tryb dźwięku:** ustawienie korzystania z trybu dźwięku lub trybu cichego w urządzeniu Galaxy Watch3.
- **Wibracje z dźwiękiem:** urządzenie Galaxy Watch3 może sygnalizować połączenia przychodzące wibracjami i odtworzeniem dźwięku dzwonka.
- **Czas trw. wycisz.:** ustawianie Galaxy Watch3 tak, aby stosował tryb cichy przez pewien czas.
- **Dzwonek:** zmiana dzwonka połączenia.
- **Dźwięk powiadomienia:** zmiana dźwięku powiadomienia.
- **Głośność:** dostosowywanie poziomu głośności zegarka Galaxy Watch3.



Gdy funkcja Voice Assistant jest włączona, możesz też dostosować głośność dostępności.

- **Wibracja dzwonka:** wybierz wzór wibracji informujących o połączeniach przychodzących.
- **Wibracja przy powiadom.:** wybierz wzór wibracji informujących o powiadomieniach.
- **Intensywność wibracji:** dostosowanie intensywności wibracji.
- **Długa wibracja:** urządzenie Galaxy Watch3 będzie sygnalizować połączenia przychodzące i powiadomienia dłuższymi wibracjami.
- **Dźwięki i wibracja systemu:** ustawienie Galaxy Watch3 tak, aby emitował dźwięk lub wibracje w przypadku wystąpienia zdarzeń, takich jak sterowanie ekranem dotykowym.

Wyświetlacz

Zmień ustawienia wyświetlacza Galaxy Watch3 i ekranu aplikacji.

Na urządzeniu przenośnym uruchom aplikację **Galaxy Wearable** i dotknij **Start** → **Wyświetlacz**.

- **Jasność:** regulowanie jasności wyświetlacza.
- **Automat. niska jasność:** urządzenie Galaxy Watch3 może automatycznie dostosować jasność, w zależności od warunków oświetlenia.
- **Wygaszenie ekranu:** ustawianie czasu oczekiwania zegarka Galaxy Watch3 przed wyłączeniem podświetlenia wyświetlacza.
- **Wyśw. ost. apl.:** ustawianie czasu włączenia ekranu aplikacji, kiedy jest używana. Jeśli ekran zostanie włączony ponownie w ustawionym czasie po jego wyłączeniu, pojawi się ekran używanej aplikacji.
- **Styl tła:** zmiana tapety.
- **Pokaż informacje o ładowaniu:** wprowadzanie ustawienia, zgodnie z którym zegarek Galaxy Watch3 będzie wyświetlać poziom naładowania baterii, gdy ekran jest wyłączony.

Zaawansowane

Włącz zaawansowane funkcje Galaxy Watch3 i zmień ustawienia sterowania.

Na urządzeniu przenośnym uruchom aplikację **Galaxy Wearable** i dotknij **Start** → **Zaawansowane**.

- **Dwukr. nac. klaw. ekr. start.:** wybór aplikacji lub funkcji do uruchomienia po dwukrotnym naciśnięciu klawisza strony domowej zegarka Galaxy Watch3.
- **Naciś. i przytrz.:** naciśnięcie i przytrzymanie klawisza strony domowej w celu wybrania aplikacji lub funkcji do uruchomienia.
- **Gest budzenia:** ustawienie włączania ekranu urządzenia Galaxy Watch3 po podniesieniu nadgarstka z urządzeniem Galaxy Watch3.
- **Budzenie dotykiem:** ustawienie włączania ekranu urządzenia Galaxy Watch3 po dotknięciu ekranu.
- **Budzenie ramką:** ustawienie włączania ekranu urządzenia Galaxy Watch3 po obróceniu pierścienia.
- **Blok. przed wodą:** włączanie trybu blokady wodnej przed wejściem do wody. Funkcja ekranu dotykowego zostanie wyłączona.
- **Czułość dotyku:** ustawienie urządzenia Galaxy Watch3 umożliwiające posługiwanie się ekranem dotykowym w rękawiczkach.
- **Nie przeszkadzać:** włączanie trybu „Nie przeszkadzać”. Przychodzące połączenia zostaną wyciszone, a ekran nie będzie włączany po odebraniu połączeń przychodzących. Ponadto zostaną wyciszone wszystkie powiadomienia poza alarmami, a ekran nie będzie włączany po odebraniu powiadomień.

- **Tryb Dobranoc:** włączanie trybu „Dobranoc” na czas snu. Przychodzące połączenia zostaną wyciszone, a ekran nie będzie włączany po odebraniu połączeń przychodzących. Ponadto zostaną wyciszone wszystkie powiadomienia poza alarmami, a ekran nie będzie włączany po odebraniu powiadomień. Automatycznie wyłączone zostaną funkcja Gest wybudzenia, Zegarek zawsze włączony oraz dźwięki systemowe.
- **Tryb kinowy:** włączenie trybu teatru do oglądania filmów. Przychodzące połączenia zostaną wyciszone, a ekran nie będzie włączany po odebraniu połączeń przychodzących. Ponadto zostaną wyciszone wszystkie powiadomienia, w tym alarmy, a ekran nie będzie włączany po odebraniu powiadomień lub uruchomieniu alarmu. Automatycznie wyłączone zostaną funkcja Gest wybudzenia, Zegarek zawsze włączony oraz dźwięki systemowe.
- **Edytowanie Szybkiego panelu:** edycja panelu szybkiego dostępu zegarka Galaxy Watch3.
- **SOS:** w sytuacji zagrożenia trzykrotne, szybko po sobie następujące, wciśnięcie klawisza strony domowej w celu przesłania wiadomości alarmowej do wcześniej ustawionego kontaktu lub automatycznego przesłania wiadomości alarmowej, kiedy Galaxy Watch3 wykryje upadek użytkownika. W urządzeniu możesz również skonfigurować połączenia alarmowe do wcześniej ustawionych kontaktów. Więcej informacji można znaleźć w rozdziale [Wysyłanie wiadomości alarmowej](#).

Dodawanie zawartości do zegarka

Umożliwia ręczne lub automatyczne przenoszenie zapisanych plików dźwiękowych lub graficznych z urządzenia przenośnego do urządzenia Galaxy Watch3.

Na urządzeniu przenośnym uruchom aplikację **Galaxy Wearable** i dotknij **Start** → **Dodawanie zawartości do zegarka**.

- **Muzyka**
 - **Dodaj utwory:** wybór plików dźwiękowych i ręczne wysyłanie ich z urządzenia przenośnego do zegarka Galaxy Watch3.
 - **Autom. synchronizacja:** włączenie synchronizacji ostatnio dodanych plików dźwiękowych z urządzeniem Galaxy Watch3, gdy poziom energii baterii jest wyższy niż 15%.



Jeśli pliki muzyczne zapisane na zegarku Galaxy Watch3 zajmą ponad 1 GB, pliki nieoznaczone jako ulubione zostaną usunięte w kolejności od najstarszych do najnowszych.



Listy odtwarz. do synchr. jest dostępne, tylko gdy na urządzeniu przenośnym jest zainstalowana aplikacja Samsung Music i jest aktywowana po włączeniu funkcji **Autom. synchronizacja**.

- **Obrazy**

- **Kopiowanie obrazów do zegarka:** wybór plików graficznych i ręczne ich wysyłanie z urządzenia przenośnego do zegarka Galaxy Watch3.
- **Autom. synchronizacja:** włączenie synchronizacji obrazów z urządzeniem Galaxy Watch3, gdy poziom energii baterii jest wyższy niż 15%.
- **Limit obrazów:** wybór liczby obrazów do przesłania do zegarka Galaxy Watch3 z urządzenia przenośnego.
- **Albumy do synchronizacji:** wybór albumu obrazów do synchronizacji z urządzeniem Galaxy Watch3.



Limit obrazów i Albumy do synchronizacji zostaje włączona po włączeniu funkcji **Autom. synchronizacja**.

SOS

W sytuacji zagrożenia trzykrotnie, szybko po sobie następujące wciśnięcie klawisza strony domowej w celu przesłania wiadomości alarmowej do wcześniej ustawionego kontaktu lub automatycznego przesłania wiadomości alarmowej, kiedy Galaxy Watch3 wykryje upadek użytkownika. W urządzeniu możesz również skonfigurować połączenia alarmowe do wcześniej ustawionych kontaktów.

Na urządzeniu przenośnym uruchom aplikację **Galaxy Wearable** i dotknij **Start** → **SOS**. Więcej informacji można znaleźć w rozdziale [Wysyłanie wiadomości alarmowej](#).

Znajdź mój zegarek

Zdalnie kontroluj Galaxy Watch3 w przypadku jego zgubienia lub utraty.

Na urządzeniu przenośnym uruchom aplikację **Galaxy Wearable** i dotknij **Start** → **Znajdź mój zegarek**.

- **Pobierz lokalizację:** sprawdzanie, gdzie znajduje się zegarek Galaxy Watch3.
- **Ustaw ochronę:**



Ta funkcja jest dostępna, gdy funkcja zdalnego połączenia jest włączona.

- **Blokada zegarka:** zdalne zablokowanie urządzenia Galaxy Watch3, aby uniemożliwić nieupoważniony dostęp. Tej funkcji można używać, gdy urządzenie przenośne jest połączone z urządzeniem Galaxy Watch3 za pośrednictwem Bluetooth lub połączenia zdalnego. Kiedy urządzenie Galaxy Watch3 jest zablokowane, odblokuj je ręcznie, wprowadzając wcześniej ustawiony kod PIN, lub połącz urządzenie przenośne z Galaxy Watch3 przez Bluetooth, aby odblokować je automatycznie.

- **Resetuj zegarek:** zdalne usunięcie wszystkich danych osobowych przechowywanych na urządzeniu Galaxy Watch3. Po zresetowaniu urządzenia Galaxy Watch3 nie będzie można przywrócić informacji ani skorzystać z funkcji znajdowania zegarka.
- **Blokada ponown. aktywacji:** włączenie na zegarku Galaxy Watch3 wymagania podania informacji o koncie Samsung po zresetowaniu urządzenia. Uniemożliwia to innym osobom korzystanie z zegarka Galaxy Watch3 i uzyskanie dostępu do danych osobowych zapisanych w pamięci zegarka Galaxy Watch3 w przypadku jego zagubienia lub kradzieży.

Plany taryfowe

Po aktywacji sieć telefonii komórkowej na urządzeniu Galaxy Watch3 można korzystać z różnych innych usług.

Na urządzeniu przenośnym uruchom aplikację **Galaxy Wearable** i dotknij **Start** → **Plany taryfowe**.



Plany taryfowe nie będą wyświetlane na modelu Bluetooth.

Ogólne

Na tym ekranie można dostosowywać ustawienia języka funkcji zmiany tekstu na mowę zegarka Galaxy Watch3 lub resetować go.

Na urządzeniu przenośnym uruchom aplikację **Galaxy Wearable** i dotknij **Start** → **Ogólne**.

- **Klawiatura domyślna:** wybór domyślnej klawiatury do wprowadzania znaków.
- **Ustawienia klawiatury:** konfigurowanie ustawień klawiatury Samsung.
- **Języki:** wybór języka funkcji zmiany tekstu na mowę zegarka Galaxy Watch3 i pobieranie dostępnych języków.
- **Szybkość mówienia:** dostosowywanie szybkości odczytu.
- **Zeruj:** wykonywanie przywrócenia ustawień fabrycznych podłączonego zegarka Galaxy Watch3.

Dostępność

Możesz skonfigurować wiele ustawień, aby zwiększyć dostępność urządzenia Galaxy Watch3.

Na urządzeniu przenośnym uruchom aplikację **Galaxy Wearable** i dotknij **Start** → **Dostępność**.

- **Czytnik ekranu:** włączanie funkcji Voice Assistant zapewniającej głosowe informacje zwrotne. Aby wyświetlić informacje pomocy i nauczyć się korzystania z tej funkcji, dotknij **Samouczek**.
- **Ułatwienia widoczności:** dostosowanie ustawień tak, aby ułatwić korzystanie z urządzenia użytkownikom niedowidzącym.
- **Ułatwienia słuchania:** dostosowanie ustawień, aby ułatwić korzystanie z urządzenia użytkownikom niedosłyszącym.
- **Ustawienia zaawansowane:** zarządzanie innymi funkcjami zaawansowanymi.

Bixby

Uruchom Bixby w urządzeniu przenośnym, aby skonfigurować Bixby w Galaxy Watch3 i sprawdzić historię rozmów z Bixby.

Na urządzeniu przenośnym uruchom aplikację **Galaxy Wearable** i dotknij **Start** → **Bixby**.

Konto i kopia zapasowa

Zarejestruj konto Samsung i zaloguj się, aby tworzyć kopie zapasowe danych urządzenia Galaxy Watch3 lub przywracać je przy użyciu Samsung Cloud. Możesz także wykorzystać swoje konto Samsung do zdalnego połączenia urządzenia przenośnego i Galaxy Watch3 i ustawienia usługi dostosowywania.

Na urządzeniu przenośnym uruchom aplikację **Galaxy Wearable** i dotknij **Start** → **Konto i kopia zapasowa**.



- Regularnie twórz kopie zapasowe swoich danych w bezpiecznej lokalizacji, na przykład w Samsung Cloud lub na komputerze, dzięki czemu będziesz w stanie odtworzyć dane w przypadku ich awarii lub utraty w wyniku niezamierzonego przywrócenia danych fabrycznych.
- Więcej informacji na temat wykonywania kopii zapasowych i przywracania danych Galaxy Watch3 znajduje się w [Zarządzanie danymi przechowywanymi w pamięci zegarka Galaxy Watch3](#).

- **Konto Samsung account:** dodawanie konta Samsung używanego na zegarku Galaxy Watch3.
- **Automatyczna kopia zapasowa:** wykonywanie kopii zapasowej danych Galaxy Watch3 i sprawdzanie ich w dowolnym momencie na innych urządzeniach.
- **Backup danych:** bezpieczne wykonywanie kopii zapasowej danych aplikacji lub ustawień Galaxy Watch3 w chmurze.
- **Przywróć dane:** przywracanie danych z kopii zapasowej na żądanym urządzeniu.
- **Usuń kopię zapasową:** usuwanie danych z kopii zapasowej w chmurze.
- **Połączenie zdalne:** ustawienie zegarka Galaxy Watch3, tak aby nawiązywało połączenie zdalne z urządzeniem przenośnym za pośrednictwem sieci komórkowej lub Wi-Fi, jeśli połączenie Bluetooth między urządzeniami jest niedostępne. Funkcja jest dostępna po zalogowaniu się do swojego konta Samsung.
- **Usługa niestandardowa:** ustawianie urządzenia Galaxy Watch3 do zapewniania odpowiedniej funkcji w zależności od lokalizacji i sytuacji po przeanalizowaniu wzorca stylu życia użytkownika.



Ta funkcja jest dostępna po podłączeniu urządzenia Galaxy Watch3 do urządzenia przenośnego, które obsługuje platformę usługi dostosowywania w wersji 2.2 lub nowszej. Po wyrażeniu zgody na korzystanie z usługi dostosowywania na urządzeniu przenośnym uruchom aplikację **Ustawienia**, dotknij kolejno **Konta i kopia zapasowa** → **Konta** → **Samsung account** → **Prywatność** → **Usługa niestandardowa**, a następnie dotknij przełącznika **Usługa niestandardowa**, aby włączyć tę funkcję.

Zarządzanie danymi przechowywanymi w pamięci zegarka Galaxy Watch3

Ta funkcja umożliwia ochronę informacji osobistych, danych aplikacji i ustawień na zegarku Galaxy Watch3. Istnieje możliwość utworzenia kopii zapasowej poufnych danych i uzyskania do nich dostępu w późniejszym czasie, a także automatycznego tworzenia kopii zapasowych danych urządzenia Galaxy Watch3, aby umożliwić dostęp do nich z innych urządzeń.



- Muzyka i obrazy zapisane na urządzeniu Galaxy Watch3 nie będą uwzględnione w kopii zapasowej.
- W przypadku aplikacji Samsung Health tylko dane z ostatnich 28 dni są zapisywane na zegarku Galaxy Watch3. Aby przeglądać zapisane rekordy starsze niż 28 dni, należy zainstalować aplikację Samsung Health na połączonym urządzeniu i automatycznie wykonywać kopie zapasowe danych.

Tworzenie kopii zapasowej danych

- 1 Na urządzeniu przenośnym uruchom aplikację **Galaxy Wearable** i dotknij **Start** → **Konto i kopia zapasowa**.
- 2 Dotknij **Backup danych**.
- 3 Zaznacz elementy, dla których chcesz utworzyć kopię zapasową, i dotknij **Kopia zapasowa**.
Dane z zegarka Galaxy Watch3 zostaną zapisane w usłudze Samsung Cloud.

Przywracanie danych

- 1 Na urządzeniu przenośnym uruchom aplikację **Galaxy Wearable** i dotknij **Start** → **Konto i kopia zapasowa**.
- 2 Dotknij **Przywróć dane**.
- 3 Dotknij ▼, aby wybrać urządzenie do przywrócenia danych.
- 4 Zaznacz elementy do przywrócenia i dotknij **Przywróć**.
Na zegarku Galaxy Watch3 zostaną przywrócone dane zapisane w kopii zapasowej.

Synchronizuj ustaw. telefonu

Na ekranie tym można synchronizować ustawienia zegarka Galaxy Watch3 z podłączonym urządzeniem przenośnym.

Na urządzeniu przenośnym uruchom aplikację **Galaxy Wearable** i dotknij **Start** → **Synchronizuj ustaw. telefonu**.



Niektóre urządzenia przenośne mogą nie obsługiwać funkcji **Synchronizuj ustaw. telefonu** lub niektórych opcji tej funkcji.

- **Synchronizuj Nie przeszkadzać**: włączenie synchronizowania ustawień funkcji Nie przeszkadzać zegarka Galaxy Watch3 i połączonego urządzenia przenośnego.
- **Synchronizuj sieci Wi-Fi**: włączenie automatycznego synchronizowania listy sieci Wi-Fi zapisanych na urządzeniu przenośnym z zegarkiem Galaxy Watch3.

Aktualizacja oprogram. zegarka

Oprogramowanie urządzenia Galaxy Watch3 można bezpośrednio zaktualizować do najnowszej wersji za pomocą usługi FOTA (Firmware Over-The-Air). Można również zmienić ustawienia aktualizacji.

Na urządzeniu przenośnym uruchom aplikację **Galaxy Wearable** i dotknij **Start** → **Aktualizacja oprogram. zegarka**.

- **Pobierz i zainstaluj:** ręczne sprawdzanie dostępności aktualizacji i ich instalowanie.
- **Automat. pobieraj przez Wi-Fi:** ustawienie zegarka Galaxy Watch3, tak aby pobierało aktualizacje automatycznie po nawiązaniu połączenia z siecią Wi-Fi.
- **Ostatnia aktualizacja:** wyświetlanie informacji o ostatniej aktualizacji oprogramowania.

Wskazówki i instrukcja obsługi

Umożliwia przeglądanie podstaw obsługi i wskazówek dotyczących obsługi zegarka Galaxy Watch3, a także wyświetlenie jego instrukcji obsługi. Po aktywacji sieci telefonii komórkowej na urządzeniu Galaxy Watch3 można też korzystać z różnych innych usług.

Na urządzeniu przenośnym uruchom aplikację **Galaxy Wearable** i dotknij **Start** → **Wskazówki i instrukcja obsługi**.

- **Pełne wykorzystanie zegarka:** wyświetlanie wskazówek dotyczących obsługi zegarka Galaxy Watch3.
- **Instrukcja obsługi:** wyświetlanie instrukcji obsługi zegarka Galaxy Watch3.
- **Konfigurowanie sieci komórkowej:** wyświetlanie sposobu włączania sieci komórkowej na zegarku Galaxy Watch3.



Konfigurowanie sieci komórkowej nie będzie wyświetlane na modelu Bluetooth.

O zegarku

Możliwe jest wyświetlanie stanu zegarka Galaxy Watch3 i innych informacji.

Na urządzeniu przenośnym uruchom aplikację **Galaxy Wearable** i dotknij **Start** → **O zegarku**.

- **Bateria:** sprawdzanie stanu naładowania baterii i pozostałego czasu użytkowania urządzenia. Jeśli zajdzie taka konieczność, włącz funkcje oszczędzania energii baterii, aby ją zoptymalizować.



Pozostały oczekiwany czas zużycia wyświetla czas, jaki pozostał do wyładowania baterii. Czas zużycia może być inny zależnie od ustawień urządzenia i warunków obsługi.

- **Domyślna pamięć:** sprawdź stan używanej i dostępnej pamięci. Aby usunąć zbędne pliki, dotknij **Czyść teraz**.



Rzeczywista, dostępna pojemność pamięci wewnętrznej jest mniejsza niż podana wartość, ponieważ system operacyjny i domyślne aplikacje zajmują część pamięci. Dostępna pojemność może ulec zmianie po zaktualizowaniu urządzenia.

- **Pamięć:** sprawdź stan używanej i dostępnej pamięci RAM. Aby przyspieszyć działanie urządzenia Galaxy Watch3 przez ograniczenie ilości wykorzystywanej pamięci RAM, zaznacz aplikacje na liście aplikacji, a następnie dotknij **Czyść teraz**.
- **Urządzenie:** wyświetlanie różnych informacji o zegarku Galaxy Watch3, takich jak adres MAC karty Wi-Fi, adres Bluetooth i numer seryjny.
- **Informacje prawne:** wyświetlanie informacji prawnych związanych z urządzeniem, takich jak licencja typu Open Source. Na zegarku Galaxy Watch3 można też włączyć automatyczne wysyłanie informacji diagnostycznych i użycia urządzenia do firmy Samsung.
- **Informacje o oprogramowaniu:** wyświetlanie wersji oprogramowania zegarka Galaxy Watch3 i stanu zabezpieczeń.
- **Informacje o baterii:** wyświetlanie informacji o baterii zegarka Galaxy Watch3.
- **Instaluj nieznane aplikacje:** zezwolenie na instalowanie na zegarku Galaxy Watch3 aplikacji z nieznanych źródeł.

Tarcze zegarka

Typ zegarka wyświetlanego na ekranie można zmieniać.

Na urządzeniu przenośnym uruchom aplikację **Galaxy Wearable** i dotknij **Tarcze zegarka**.

Następnie wybierz kategorię i żadaną tarczę zegarka. Wybrana tarcza zegarka zostanie pobrana lub zastosowana na ekranie Zegarek.

Dotknij **Dostosuj** w celu zmiany kolorów lub komponentów ekranu, takich jak wskazówki i tarcze, a nawet wyboru elementów do wyświetlania na ekranie zegarka.

Ustawianie tarczy zegarka w Moim stylu

Zmień tarczę Galaxy Watch3 na obraz wzoru wykorzystującego kombinację kolorów pobraną ze zrobionego przez Ciebie zdjęcia. Możesz dopasować tarczę Galaxy Watch3 do dowolnego stylu.



Ta funkcja dostępna jest tylko w urządzeniach Samsung lub z systemem Android.

- 1 Na urządzeniu przenośnym uruchom aplikację **Galaxy Wearable** i dotknij **Tarcze zegarka**.
- 2 Dotknij **Moje tarcze zegarka** i wybierz **Mój styl**.
- 3 Dotknij **Dostosuj** → **Aparat**.
Aby wybrać zdjęcie zapisane w urządzeniu przenośnym, dotknij **Galeria**.
- 4 Dotknij , aby zrobić zdjęcie, a następnie dotknij **OK**.
- 5 Przeciągnij okrągłą ramkę na zdjęcie do kolekcji kolorów, które chcesz zastosować.
Aby zmienić rozmiar okrągłej ramki, przeciągnij jej krawędź.
- 6 Wybierz typ wzoru i dotknij **Gotowe**.
- 7 Dotknij **Zapisz**.
Tarcza Galaxy Watch3 zostanie zmieniona na tarczę w Moim stylu.

Odkryj

Zalecane tarcze zegarka i aplikacje można pobrać ze sklepu **Galaxy Store**.

Na urządzeniu przenośnym uruchom aplikację **Galaxy Wearable** i dotknij **Odkryj**.

Załącznik

Rozwiązywanie problemów

Zanim skontaktujesz się z centrum serwisowym firmy Samsung, wypróbuj następujące rozwiązania. Niektóre sytuacje mogą nie dotyczyć urządzenia Galaxy Watch3.

Na szybkim panelu wyświetlane są komunikaty o błędzie usługi lub sieci

- W obszarach o słabym sygnale lub utrudnionym odbiorze sygnału możliwa jest utrata połączenia. Należy przejść w inne miejsce i ponowić próbę. Podczas przemieszczania się mogą być wyświetlane wielokrotnie komunikaty o błędzie.
- Dostęp do niektórych opcji nie jest możliwy bez ich subskrypcji. W celu uzyskania dalszych informacji należy skontaktować się z operatorem sieci.

Nie można włączyć zegarka Galaxy Watch3

Jeśli bateria jest całkowicie rozładowana, włączenie Galaxy Watch3 nie będzie możliwe. Przed włączeniem Galaxy Watch3 należy w pełni naładować baterię.

Ekran dotykowy reaguje wolno lub nieprawidłowo

- Jeśli ekran dotykowy został przykryty folią ochronną lub są na nim przymocowane inne opcjonalne akcesoria, może on nie działać poprawnie.
- Ekran dotykowy może też działać wadliwie, jeśli dotykasz go przez rękawiczki, brudnymi palcami, ostrym przedmiotem albo paznokciami.
- Ekran dotykowy może działać nieprawidłowo po zetknięciu z wodą lub w warunkach wysokiej wilgotności.
- Uruchom zegarek Galaxy Watch3 ponownie, aby usunąć tymczasowe błędy oprogramowania.
- Sprawdź, czy oprogramowanie urządzenia Galaxy Watch3 zostało zaktualizowane do najnowszej wersji.
- Jeśli ekran dotykowy jest porysowany lub uszkodzony, odwiedź centrum serwisowe firmy Samsung.

Zegarek Galaxy Watch3 zawiesza się lub występują błędy

Spróbuj następujących rozwiązań. Jeśli problem nadal występuje, zwróć się do centrum serwisowego firmy Samsung.

Ponowne uruchomienie Galaxy Watch3

Jeżeli urządzenie Galaxy Watch3 nie reaguje na polecenia lub zawiesza się, konieczne może być zamknięcie aplikacji lub wyłączenie urządzenia i włączenie go ponownie.

Wymuszanie ponownego uruchomienia

Jeśli urządzenie Galaxy Watch3 zawiesiło się i nie reaguje, uruchom je ponownie, naciskając jednocześnie klawisz strony domowej i klawisz wstecz oraz przytrzymując je przez ponad 7 sekund.

Przywracanie ustawień zegarka Galaxy Watch3

Jeżeli problem nie zostanie rozwiązany przy użyciu powyższych metod, przywróć ustawienia fabryczne.

Na ekranie aplikacji dotknij  (Ustawienia) → **Ogólne** → **Resetuj**. Alternatywnie na urządzeniu przenośnym uruchom aplikację **Galaxy Wearable** i dotknij **Start** → **Ogólne** → **Zeruj** → **Zeruj**. Zanim przywrócisz ustawienia fabryczne, wykonaj kopie zapasowe wszystkich ważnych danych zapisanych w urządzeniu Galaxy Watch3.

Inne urządzenie Bluetooth nie może zlokalizować urządzenia Galaxy Watch3

- Sprawdź, czy w zegarku Galaxy Watch3 włączono funkcję Bluetooth.
- Zresetuj zegarek Galaxy Watch3 i spróbuj ponownie.
- Sprawdź, czy urządzenie Galaxy Watch3 i drugie urządzenie Bluetooth znajdują się w zasięgu połączenia Bluetooth (10 m). Zasięg ten może być różny w zależności od otoczenia, w którym używane są urządzenia.

Jeśli powyższe wskazówki nie pozwalają na rozwiązanie problemu, skontaktuj się z centrum serwisowym firmy Samsung.

Połączenie Bluetooth nie zostało nawiązane albo Galaxy Watch3 i urządzenie przenośne są rozłączone

- Upewnij się, że w obu urządzeniach jest włączona funkcja Bluetooth.
- Upewnij się, że pomiędzy urządzeniami nie znajdują się żadne przeszkody, takie jak ściany czy sprzęt elektryczny.
- Upewnij się, że w urządzeniu przenośnym zainstalowano najnowszą wersję aplikacji Galaxy Wearable. W razie potrzeby zaktualizuj aplikację Galaxy Wearable do najnowszej wersji.
- Sprawdź, czy urządzenie Galaxy Watch3 i drugie urządzenie Bluetooth znajdują się w zasięgu połączenia Bluetooth (10 m). Zasięg ten może być różny w zależności od otoczenia, w którym używane są urządzenia.
- Zrestartuj oba urządzenia i ponownie uruchom aplikację Galaxy Wearable na urządzeniu przenośnym.

Połączenia nie dochodzą do skutku

- Upewnij się, że urządzenie Galaxy Watch3 jest połączone z urządzeniem przenośnym za pośrednictwem Bluetooth. Jeżeli urządzenie Galaxy Watch3 jest połączone z urządzeniem przenośnym zdalnie, nie można odbierać połączeń.
- Upewnij się, że urządzenie przenośne i zegarek Galaxy Watch3 mają dostęp do odpowiedniej sieci komórkowej.
- Upewnij się, że dla wybieranego numeru nie zostało wprowadzone blokowanie połączeń w urządzeniu przenośnym.
- Upewnij się, że nie zostało wprowadzone blokowanie połączeń przychodzących z danego numeru w urządzeniu przenośnym.
- Sprawdź, czy włączony jest tryb „Nie przeszkadzać”, kinowy lub „Dobranoc”. Jeżeli jeden z tych trybów jest włączony, ekran dotykowy nie włącza się podczas połączeń przychodzących. Naciśnij klawisz strony domowej lub klawisz wstecz, aby włączyć ekran i sprawdzić przychodzące połączenie.

Inne osoby nie słyszą Cię podczas połączenia

- Upewnij się, że wbudowany mikrofon nie jest zasłonięty.
- Upewnij się, że mikrofon jest blisko ust.
- Jeśli używasz zestawu słuchawkowego Bluetooth, upewnij się, że został on prawidłowo podłączony.

Podczas połączenia rozlega się echo

Wyreguluj głośność lub przejdź w inne miejsce.

Połączenie z siecią komórkową lub Internetem jest często zrywane lub jakość dźwięku jest niska

- Upewnij się, że antena wewnętrzna zegarka Galaxy Watch3 nie jest blokowana.
- W obszarach o słabym sygnale lub utrudnionym odbiorze sygnału możliwa jest utrata połączenia. Być może problemy z połączeniem wynikają z awarii stacji bazowej operatora sieci. Należy przejść w inne miejsce i ponowić próbę.
- Jeśli używasz urządzenia i równocześnie się przemieszczasz, usługi sieci komórkowej mogą być nieaktywne ze względu na problemy występujące w sieci operatora sieci.

Nie można naładować baterii (dotyczy ładowarek zatwierdzonych przez firmę Samsung)

- Upewnij się, że prawidłowo podłączasz zegarek Galaxy Watch3 do ładowarki bezprzewodowej.
- Odwiedź centrum serwisowe firmy Samsung w celu wymiany baterii.

Bateria wyczerpuje się szybciej niż początkowo

- W bardzo niskich lub bardzo wysokich temperaturach czas działania baterii w zegarku Galaxy Watch3 może być krótszy.
- Bateria może się też zużywać szybciej podczas korzystania z niektórych aplikacji.
- Bateria podlega zużyciu i po pewnym czasie może działać krócej.

Urządzenie Galaxy Watch3 jest gorące

W przypadku używania aplikacji wymagających większego zużycia energii lub korzystania z aplikacji na zegarku Galaxy Watch3 przez dłuższy czas urządzenie Galaxy Watch3 może stać się gorące. Jest to normalne zjawisko, które nie powinno wpływać na trwałość ani wydajność działania zegarka Galaxy Watch3.

Jeśli zegarek Galaxy Watch3 przegrzewa się lub jest ciepły przez długi okres czasu, nie używaj go przez jakiś czas. Jeśli zegarek Galaxy Watch3 nadal się przegrzewa, skontaktuj się z centrum serwisowym firmy Samsung.

Urządzenie Galaxy Watch3 nie może ustalić bieżącego położenia

Urządzenie Galaxy Watch3 wykorzystuje informacje o położeniu z urządzenia przenośnego. W niektórych miejscach, np. w budynkach, mogą występować zakłócenia w odbiorze sygnałów GPS. W takich sytuacjach wybierz na urządzeniu przenośnym opcję ustalania położenia za pomocą sieci Wi-Fi lub komórkowej.

Utrata danych zapisanych w urządzeniu Galaxy Watch3

Należy regularnie wykonywać kopię zapasową wszystkich ważnych danych przechowywanych w urządzeniu Galaxy Watch3. W przeciwnym razie nie będzie możliwe ich odtworzenie w przypadku utraty lub zniszczenia. Firma Samsung nie ponosi odpowiedzialności za utratę danych przechowywanych w urządzeniu Galaxy Watch3.

Widać niewielką szczelinę dokoła zewnętrznej obudowy Galaxy Watch3

- Szczelina ta jest związana z procesem produkcyjnym i jest niezbędna ze względu na nieznaczne przemieszczenia lub drgania komponentów.
- W miarę upływu czasu tarcie pomiędzy częściami może doprowadzić do nieznacznego zwiększenia tej szczeliny.

Brak wystarczającej ilości miejsca w pamięci Galaxy Watch3

Usuń niepotrzebne dane, takie jak zawartość pamięci podręcznej, korzystając z aplikacji Galaxy Wearable lub ręcznie usuń nieużywane aplikacje lub pliki, aby zwolnić miejsce.

Wymywanie baterii

- **Aby wyjąć baterię, należy skontaktować się z autoryzowanym centrum serwisowym. Aby uzyskać informacje o usuwaniu baterii, odwiedź stronę www.samsung.com/global/ecodesign_energy.**
- Z uwagi na bezpieczeństwo **nie należy próbować wyjmować** baterii samodzielnie. Wyjęcie baterii w nieprawidłowy sposób może doprowadzić do uszkodzenia baterii i urządzenia, skutkować obrażeniami i/lub spowodować, że korzystanie z urządzenia nie będzie bezpieczne.
- Firma Samsung nie bierze odpowiedzialności za jakiegokolwiek straty lub szkody (wynikające z odpowiedzialności umownej lub deliktowej, włączając zaniedbania), które mogą być skutkiem nieprzestrzegania ostrzeżeń i instrukcji, z wyjątkiem śmierci lub obrażeń spowodowanych zaniedbaniami firmy Samsung.

W zależności od kraju i operatora, karty SIM, urządzenie i akcesoria mogą wyglądać inaczej niż na ilustracjach zamieszczonych w niniejszej instrukcji.

Prawa autorskie

Copyright © 2020 Samsung Electronics Co., Ltd.

Niniejsza instrukcja jest chroniona międzynarodowymi przepisami o prawie autorskim.

Żadna część niniejszej instrukcji nie może być reprodukowana, dystrybuowana, tłumaczona ani przesyłana w jakiegokolwiek formie ani za pomocą jakichkolwiek środków elektronicznych lub mechanicznych, w tym kopiowana, nagrywana lub przechowywana w jakimkolwiek systemie archiwizacyjnym.

Znaki towarowe

- SAMSUNG i logo SAMSUNG są zarejestrowanymi znakami towarowymi firmy Samsung Electronics Co., Ltd.
- Bluetooth® jest zarejestrowanym znakiem towarowym firmy Bluetooth SIG, Inc. na całym świecie.
- Wi-Fi®, Wi-Fi Direct™, Wi-Fi CERTIFIED™ oraz logo Wi-Fi są zarejestrowanymi znakami towarowymi stowarzyszenia Wi-Fi Alliance.
- Wszelkie inne znaki towarowe i prawa autorskie należą do ich właścicieli.