

TCL

TS9030
Sound Bar RAY-DANZ 3.1 Atmos z
bezprzewodowym subwooferem



Instrukcja obsługi

Spis treści

1	Zanim zaczniesz	3
<hr/>		
2	Wstęp	4
	Zawartość opakowania	4
	Przegląd urządzenia głównego Sound Bar	6
	Przegląd subwoofera bezprzewodowego	8
	Zdejmij tylną pokrywę urządzenia Sound Bar	9
	Skonfiguruj system Sound Bar	10
<hr/>		
3	Łączenie, instalacja i parowanie	15
	Podłączenie do telewizora	15
	Opcjonalnie: Podłącz odtwarzacz Blu-ray	17
	Podłączenie urządzenia Sound Bar do źródła zasilania	18
	Wkładanie/wymiana baterii pilota zdalnego sterowania	19
	Sparuj swój bezprzewodowy subwoofer z urządzeniem Sound Bar	20
<hr/>		
4	Połączenia opcjonalne	22
	Podłączanie za pomocą dołączonego kabla optycznego	22
	Podłączanie za pomocą kabla audio	24
	Parowanie urządzenia Sound Bar z urządzeniem Bluetooth	25

5 Sterowanie pracą systemu Sound Bar	27
Obsługa urządzenia Sound Bar za pomocą panelu górnego	27
Wyświetlacz LED urządzenia Sound Bar	27
Słuchanie muzyki z urządzenia Bluetooth	29
Korzystanie z urządzenia USB do odtwarzania muzyki	30

6 Specyfikacje	31
-----------------------	----

7 Ważne informacje	32
Deklaracja zgodności	32
Utylizacja starego produktu i akumulatora	32

8 Znaki towarowe	34
-------------------------	----

9 Często zadawane pytania	36
----------------------------------	----

1 Zanim zaczniesz

- Dokładnie przeczytaj i przestrzegaj wszystkich wskazówek dotyczących bezpieczeństwa zawartych w ulotce bezpieczeństwa
- Ten Sound Bar jest przeznaczony wyłącznie do użytku w pomieszczeniach zamkniętych. W razie przypadkowego kontaktu z niewielką ilością wody, należy natychmiast odłączyć wtyczkę, a wodę usunąć suchą ściereczką.
- Podczas burzy z wyładowaniami atmosferycznymi lub jeśli Sound Bar nie jest używany przez dłuższy czas, należy go odłączyć.
- Upewnij się, że Sound Bar jest zainstalowany na solidnej powierzchni lub solidnie przymocowany do ściany pod telewizorem, aby zapewnić najlepsze wrażenia.
- Do zasilania pilota zdalnego sterowania należy używać wyłącznie baterii AAA 1,5 V, nieprzeznaczonych do ponownego ładowania.
- W przypadku, gdy którykolwiek z kabli jest wyraźnie uszkodzony lub ściśnięty, odłącz Sound Bar i wymień kabel.
- Należy uważać, aby nie zaginać gwałtownie kabla HDMI i ani kabla optycznego, ponieważ może to wpłynąć na wydajność.
- Chroń swój słuch poprzez regulację odpowiedniego poziomu głośności. Dla komfortu słuchania dostępne są predefiniowane i konfigurowalne ustawienia dźwięku.

2 Wstęp

Gratulujemy zakupu nowego urządzenia TCL Sound Bar! Po prawidłowym skonfigurowaniu i podłączeniu zapewnia on doskonałą jakość dźwięku oraz najnowocześniejsze wzornictwo, dla prawdziwie doskonałego systemu domowej rozrywki. Zalecane jest zapoznanie się z niniejszą instrukcją obsługi, która pomaga w łatwym i prawidłowym konfigurowaniu, podłączaniu i obsłudze produktu.

Zacznijmy od początku.

Zawartość opakowania



Urządzenie główne Sound Bar z bezprzewodowym subwooferem

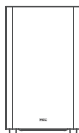

Bezprzewodowy subwoofer



Pilot zdalnego sterowania

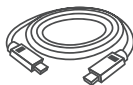

Kabel HDMI



Kabel optyczny



Kotwa ścienna x 2



Kabel zasilający x 2



Śruba do montażu ściennego
x 2



Akumulator AAA x 2



Szablon do montażu na
ścianie



Wspornik do montażu
ściennego x 2



Przewodnik szybkiego
uruchamiania







Śruba ścienna x 2

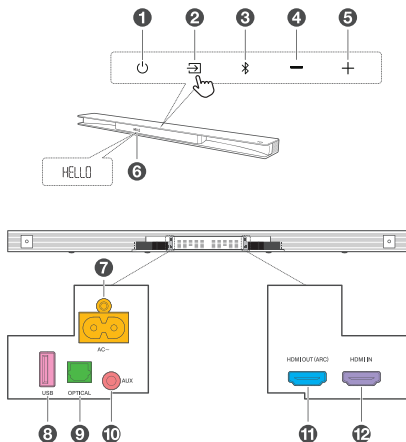

Ulotka bezpieczeństwa

Przegląd urządzenia głównego Sound Bar



- 1 
Naciśnij, aby włączyć lub wyłączyć urządzenie główne Sound Bar.
- 2 
Naciśnij, aby przełączyć źródło audio pomiędzy trybami AUX/Bluetooth/Optical/HDMI in/HDMI ARC/USB.
- 3 
Naciśnij, aby wybrać źródło Bluetooth. Naciśnij i przytrzymaj, aby przejść do trybu parowania.

- 4 -
Naciśnij, aby zmniejszyć poziom głośności.
- 5 +
Naciśnij, aby zwiększyć poziom głośności.
- 6 **Wyświetlacz LED**
Wskazuje status urządzenia Sound Bar (np. poziom głośności, status urządzenia).
- 7 **Złącze zasilania AC**
- 8 **Złącze USB typu A (tylko do odtwarzania muzyki)**
- 9 **Złącze wejścia optycznego**
- 10 **Złącze wejściowe AUX**
- 11 **Złącze HDMI OUT (ARC)**
- 12 **Złącze HDMI IN**

Przegląd subwoofera bezprzewodowego

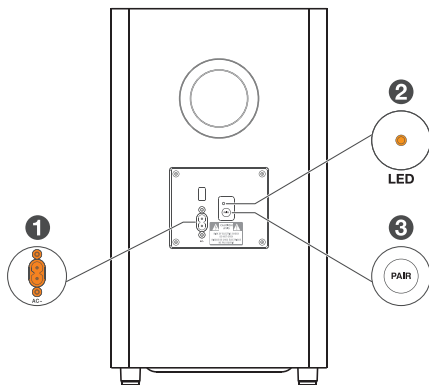

1 **Złącze zasilania AC**

2 **Bursztynowa dioda LED**

- miga powoli, gdy subwoofer znajduje się w trybie czuwania.
- miga powoli, gdy parowanie jest w toku.
- świeci się światłem ciągłym, kiedy parowanie się powiedzie.

3 **PAROWANIE**

Naciśnij, aby aktywować parowanie z jednostką główną Sound Bar.

Uwaga

- Subwoofer jest już sparowany fabrycznie. Ręczne parowanie jest potrzebne tylko w przypadku rozwiązywania problemów.

Zdejmij tylną pokrywę urządzenia Sound Bar

Przed podłączeniem kabli należy zdjąć tylną pokrywę urządzenia Sound Bar.



Skonfiguruj system Sound Bar

Uwagi

- Upewnij się, że przeczytałeś wszystkie informacje dotyczące bezpieczeństwa przed zamontowaniem urządzenia głównego Sound Bar na ścianie. (patrz „Zanim zaczniesz” na stronie 3).
- Upewnij się, że używasz śrub dostarczonych lub zalecanych przez autoryzowanego producenta.
- Firma TCL Corporation nie ponosi odpowiedzialności za wypadki lub szkody spowodowane niewłaściwym montażem na ścianie i montażem śrubami lub niewystarczającą wytrzymałością ściany itp.
- Do montażu wymagane są dodatkowe narzędzia (które nie są dostarczane w zestawie).

Umieszczanie urządzenia Sound Bar i subwoofera

Zaleca się umieszczenie urządzenia głównego Sound Bar na górze stolika i tuż poniżej środka telewizora. Odległość pomiędzy subwooferem a urządzenia głównego Sound Bar nie powinna przekraczać 3 metrów.

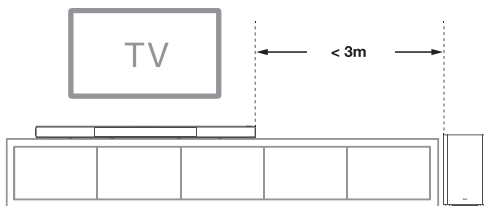

Montaż ścienny urządzenia głównego Sound Bar

- 1 Umieść na ścianie dostarczony szablon do montażu ściennego. Upewnij się, że szablon do montażu ściennego znajduje się co najmniej 5 cm poniżej środka telewizora.
- 2 Użyj poziomnicy, aby upewnić się, że urządzenie Sound Bar jest dokładnie wypoziomowane.
- 3 Użyj taśmy, aby mocno przykleić szablon montażu do montażu ściennego do ściany.
- 4 Wykonaj na ścianie wszystkie oznaczenia określone na szablonie, aby wykonać otwory montażowe.
- 5 Zdejmij szablon do montażu ściennego.
- 6 Wywierć otwór na śrubę w miejscu każdego oznaczenia na ścianie.

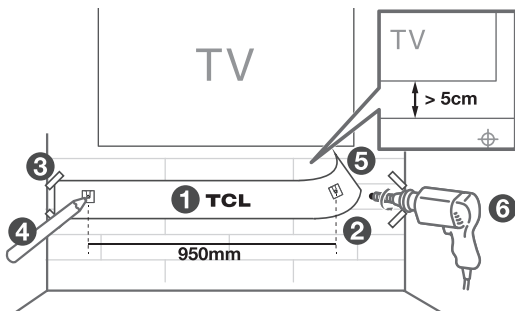

- 7 Włóż dostarczone kotwy ściennie do 2 otworów na śruby w ścianie.
- 8 Włóż dołączone śruby wspornika ściennego przez wsporniki ściennie do kotew ściennych.
- 9 Zamocuj i dokręć śruby na ścianie.

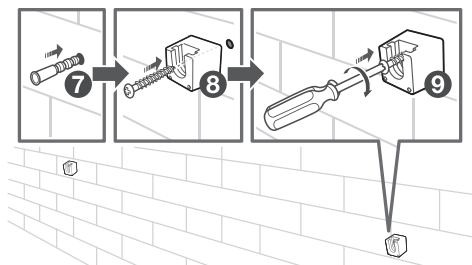

- 10** Włóż dostarczone w zestawie śruby do montażu ściennego w otwory na śruby w tylnej części urządzenia głównego Sound Bar.

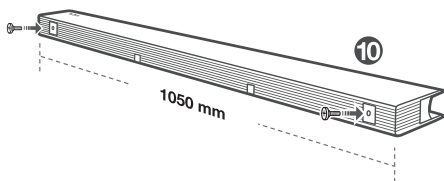

- 11** Zawieś urządzenie główne Sound Bar na wspornikach do montażu ściennego.

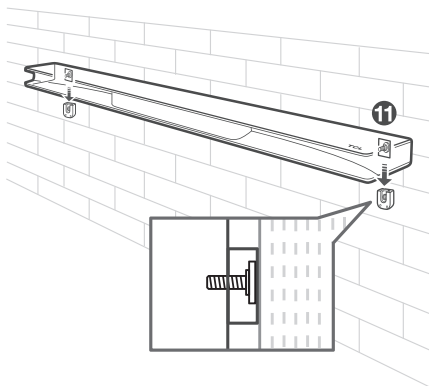

Uwagi

- Przed zamontowaniem urządzenia Sound Bar na ścianie należy sprawdzić miejsce instalacji.
- Przed zamontowaniem urządzenia Sound Bar na ścianie można wykonać podłączenie kabli.

3 Łączenie, instalacja i parowanie

Po ustaleniu pozycji urządzenia głównego Sound Bar można przejść do podłączenia go do telewizora, zainstalować pilot zdalnego sterowania i sparować go z urządzeniem głównym Sound Bar.

Podłączenie do telewizora

Uwaga

- Upewnij się, że telewizor lub wykorzystywane urządzenie obsługuje funkcję HDMI ARC. Aby uzyskać więcej informacji, zapoznaj się z instrukcją obsługi telewizora lub urządzenia.

Podłącz jeden koniec dostarczonego kabla HDMI do złącza wejścia HDMI urządzenia głównego Sound Bar, a drugi koniec do złącza wyjścia HDMI ARC telewizora lub innego wykorzystywanego urządzenia.

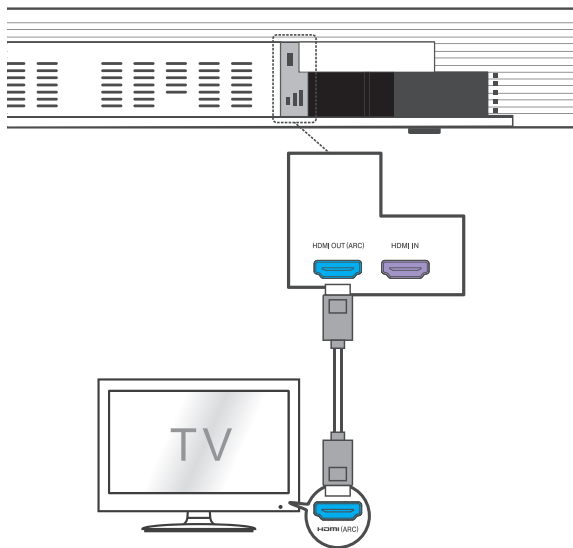

Opcjonalnie: Podłącz odtwarzacz Blu-ray

Dla ułatwienia użytkowania zaleca się podłączenie odtwarzacza Blu-ray do telewizora i korzystanie z urządzenia głównego Sound Bar przez HDMI-ARC. Jednak aby cieszyć się zawartością treściami **Atmos** wykorzystującymi technologię **Dolby TrueHD**, którą nie wszystkie telewizory mogą obsługiwać przez HDMI-ARC, można opcjonalnie podłączyć odtwarzacz Blu-ray bezpośrednio do urządzenia Sound Bar za pomocą portu HDMI IN.

Uwaga

Sound Bar będzie przekazywał sygnał wideo do telewizora. W razie niepowodzenia włącz Sound Bar i spróbuj ponownie.

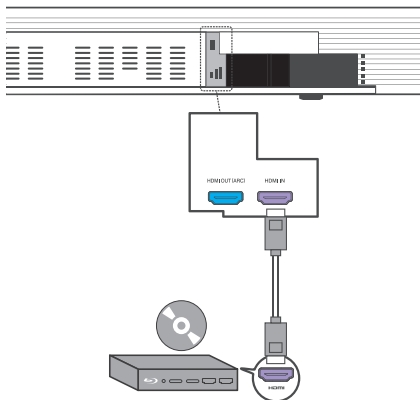

Podłączenie urządzenia Sound Bar do źródła zasilania

- 1 Upewnij się, że wszystkie inne połączenia zostały wykonane przed podłączeniem Sound Bar do źródła zasilania.
- 2 Upewnij się, że napięcie zasilające jest zgodne z normami bezpieczeństwa obowiązującymi w Twoim kraju (patrz „Specyfikacje” na stronie 31).
- 3 Podłącz jeden koniec dostarczonego przewodu zasilającego do złącza wejścia AC urządzenia głównego Sound Bar, a drugi koniec do ściennego gniazda zasilania.

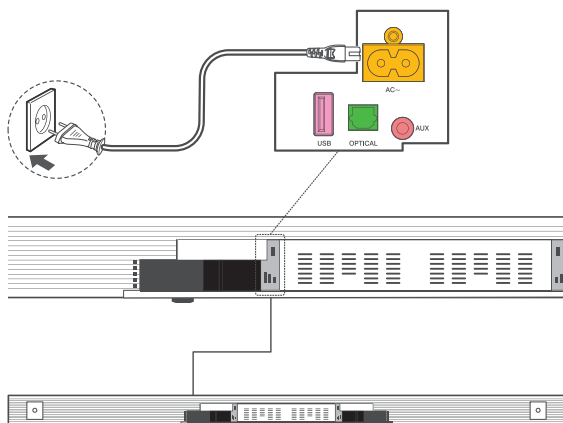

Wkładanie/wymiana baterii pilota zdalnego sterowania

Ostrzeżenia

- Wymieniaj tylko na baterie tego samego typu lub równoważne. Użycie baterii NiMH przeznaczonych do ponownego ładowania może mieć wpływ na wydajność.
- 1 Otwórz komorę baterii, w razie potrzeby wyjmij stare baterie.
 - 2 Włóż dwie nowe baterie AAA do komory baterii, pamiętając o odpowiedniej polaryzacji (+/-).
 - 3 Zamknij komorę baterii.

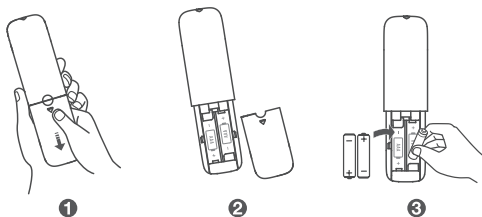

Konfiguracja jest zakończona. Sound Bar jest gotowy do użycia. Więcej informacji o tym, jak uzyskać dostęp do różnych opcji połączenia z urządzeniem Sound Bar zamieszczonych jest w następnym rozdziale.

Sparuj swój bezprzewodowy subwoofer z urządzeniem Sound Bar

Po podłączeniu bezprzewodowego subwoofera można cieszyć się potężnym, głębokim basem i prawdziwie immersyjnym dźwiękiem.

Automatyczne parowanie

Upewnij się, że Sound Bar i subwoofer bezprzewodowy są podłączone do źródła zasilania i włączone.

- Sound Bar połączy się automatycznie z subwooferem.
- Bursztynowa dioda LED będzie migać, gdy parowanie będzie w toku.
- Bursztynowa dioda LED zapala się na stałe, gdy parowanie zakończy się pomyślnie.

Uwaga

- Nie należy naciskać przycisku **PAIR** z tyłu subwoofera bezprzewodowego podczas automatycznego parowania.
- Jeśli automatyczne parowanie nie powiedzie się, można ręcznie sparować subwoofer z urządzeniem Sound Bar.

Ręczne parowanie

- 1 Upewnij się, że Sound Bar i subwoofer bezprzewodowy są prawidłowo podłączone do źródła zasilania.
- 2 Naciskaj przycisk **PAIR** z tyłu bezprzewodowego subwoofera do momentu, aż pomarańczowa dioda LED na subwooferze zacznie powoli migać.
→ Bezprzewodowy subwoofer jest gotowy do sparowania.
- 3 Naciśnij  na górnym panelu urządzenia głównego Sound Bar lub na pilocie zdalnego sterowania w celu włączenia zasilania urządzenia głównego Sound Bar.
→ Sound Bar i subwoofer bezprzewodowy zostaną automatycznie sparowane.
→ Parowanie jest udane. Bursztynowa dioda LED świeci się światłem ciągłym.

Uwaga

- Jeśli pomarańczowa dioda LED z tyłu subwoofera nadal miga po parowaniu, oznacza to, że parowanie nie powiodło się. Odłącz przewód zasilający od subwoofera bezprzewodowego i podłącz go ponownie po 3 minutach. Następnie powtórz kroki od 1 do 3.

4 Połączenia opcjonalne

Sound Bar można również połączyć z telewizorem lub innymi urządzeniami audio za pomocą kabla optycznego lub audio.

Uwaga

- Najlepszym sposobem na podłączenie urządzenia TCL Sound Bar do telewizora jest (w kolejności preferencji): 1) Złącze HDMI-ARC; 2) Cyfrowe złącze optyczne (SPDIF); 3) Złącze AUX (przewód audio); 4) Bluetooth.

Podłączanie za pomocą dołączonego kabla optycznego

- 1 Upewnij się, że dźwięk z telewizora został wyciszony. Aby uzyskać więcej informacji, zapoznaj się z instrukcją obsługi telewizora.
- 2 Upewnij się, że tylna pokrywa urządzenia Sound Bar jest zdjęta.
- 3 Zdejmij zaślepki ochronne z kabla optycznego.
- 4 Podłącz jeden koniec kabla optycznego do złącza wejścia optycznego urządzenia głównego Sound Bar, a drugi koniec do złącza wyjścia optycznego telewizora lub innego wykorzystywanego urządzenia.

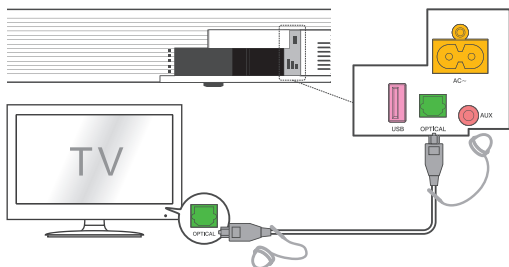

Uwaga

- Jeśli urządzenie główne Sound Bar nie odtwarza dźwięku i dioda LED miga szybko, spróbuj aktywować wyjście sygnału PCM w telewizorze. PCM jest najczęściej stosowanym formatem dźwięku cyfrowego i zapewnia kompatybilność.

Zalecenia dotyczące ustawień urządzenia Sound Bar w razie użycia kabla optycznego



Nie zginaj kabla optycznego (SPDIF), ponieważ jest on delikatny i może łatwo ulec uszkodzeniu oraz złamaniu.

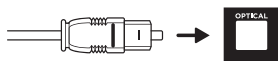

Aby uzyskać najlepsze możliwe wrażenia dźwiękowe przy użyciu kabla optycznego:

- 1 Naciśnij przycisk ustawień na pilocie zdalnego sterowania telewizora TCL.
- 2 Przejdź do opcji audio.
- 3 Ustaw głośniki telewizora na wyłączenie.

Podłączanie za pomocą kabla audio

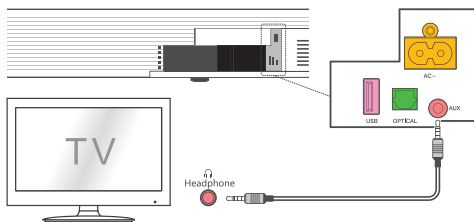

- 1 Upewnij się, że tylna pokrywa urządzenia Sound Bar jest zdjęta.
- 2 Podłącz jeden koniec kabla audio (nie dostarczony) do złącza wejścia AUX urządzenia głównego Sound Bar, a drugi koniec do złącza słuchawkowego lub wyjścia audio telewizora lub innego wykorzystywanego urządzenia. Spowoduje to wyłączenie odtwarzania dźwięku przez wbudowane głośniki telewizora.



Parowanie urządzenia Sound Bar z urządzeniem Bluetooth

Muzykę można przesyłać strumieniowo z urządzenia przenośnego przez połączenie Bluetooth.

Uwagi

- Upewnij się, że urządzenie bezprzewodowe obsługuje funkcję Bluetooth.
 - Zasięg roboczy pomiędzy jednostką główną Sound Bar a urządzeniem Bluetooth wynosi około 10 metrów (bez żadnych przeszkód pomiędzy urządzeniem Bluetooth a jednostką główną Sound Bar).
- 1 Naciśnij  na górnym panelu urządzenia głównego Sound Bar lub pilocie zdalnego sterowania.
 - 2 Naciśnij  na górnym panelu urządzenia Sound Bar lub **BT** na pilocie zdalnego sterowania, aby przejść do trybu Bluetooth.
 - 3 Są dwa sposoby, by przeprowadzić parowanie:
 - Naciśnij i przytrzymaj  na górnym panelu urządzenia głównego Sound Bar; lub
 - Naciśnij i przytrzymaj **▶II/OK** na pilocie zdalnego sterowania.
- **PAIR** miga na wyświetlaczu LED. Sound Bar jest gotowy do sparowania.



- 4 Włącz swoje urządzenie Bluetooth i aktywuj jego funkcję Bluetooth.
- 5 Wybierz **TCL RAY-DANZ** na liście parowania urządzenia Bluetooth.
 - Usłyszysz sygnał dźwiękowy.
 - Parowanie jest udane.

Wskazówka

- Po następnym włączeniu urządzenia Sound Bar, zostanie ono automatycznie ponownie połączony z ostatnim połączonym urządzeniem Bluetooth.
-
- 6 Aby odłączyć funkcję Bluetooth, możesz:
 - nacisnąć  na urządzeniu głównym Sound Bar, aby przełączyć się na inne źródło; lub
 - wyłączyć funkcję Bluetooth w swoim urządzeniu; lub
 - nacisnąć i przytrzymać przez 3 sekundy **▶II/OK** na pilocie zdalnego sterowania. Jeśli nie możesz odnaleźć nazwy modelu **TCL RAY-DANZ** na swoim urządzeniu Bluetooth, naciśnij i przytrzymaj **▶II/OK** na pilocie zdalnego sterowania. Wskazanie **PAIR** będzie migać na wyświetlaczu LED. Teraz urządzenie główne Sound Bar wchodzi w tryb parowania.

5 Sterowanie pracą systemu Sound Bar

Obsługa urządzenia Sound Bar za pomocą panelu górnego

- 1 Upewnij się, że Sound Bar jest prawidłowo podłączony do zasilania i źródeł.
- 2 Naciśnij  na górnym panelu urządzenia głównego Sound Bar lub pilocie zdalnego sterowania, aby włączyć zasilanie Sound Bar.
- 3 Naciśnij  na urządzeniu Sound Bar lub przyciski źródła na pilocie zdalnego sterowania, aby przełączyć się na właściwe źródło.

Wyświetlacz LED urządzenia Sound Bar

Wyświetlacz LED z przodu urządzenia Sound Bar dostarcza informacji o różnych statusach urządzenia Sound Bar.

	Status urządzenia Sound Bar	Wyświetlacz LED
Zasilanie	Włączanie zasilania	HELLO
	Wyłączenie zasilania	STANDBY
	Czuwanie	•
Źródło	Bluetooth	BT
	Optyczny	OPT
	WEJŚCIE HDMI	HDMI1 IN
	HDMI ARC	HDMI2 ARC
	USB	USB
Bluetooth	Tryb wyszukiwania	BT FLASHING
	Tryb parowania	PAIR
Regulacja głośności	Poziom głośności	VOLUME
	Głośność minimalna osiągnięta	V MIN
	Głośność maksymalna osiągnięta	V MAX
	Wyciszenie	MUTE
Niskie/wysokie tony	NISKIE TONY +/-	BASS+3
	WYSOKIE TONY +/-	TRE-3
Tryb pionowego dźwięku przestrzennego	DŹWIĘK PRZESTRZENNY WŁ.	SUR ON
	DŹWIĘK PRZESTRZENNY WYŁ.	SUR OFF
Tryby dźwięku	Film, Muzyka, Telewizja, Wzmocnienie	MOVIE MUSIC TV BOOST
	Inne	
Inne	Nieobsługiwany format	NOT SUPPORT FORMAT
	USB niedostępne	NO USB
	Wykryty format audio	PCM AUDIO / DOLBY AUDIO / DOLBY ATMOS

Słuchanie muzyki z urządzenia Bluetooth

- 1 Upewnij się, że urządzenie obsługuje A2DP i/lub AVRCP. Aby uzyskać więcej informacji, sprawdź specyfikację swojego urządzenia.
- 2 Sparuj swoje urządzenie Bluetooth z urządzeniem głównym Sound Bar (patrz „Parowanie urządzenia Sound Bar z urządzeniem Bluetooth” na stronie 25).
- 3 Rozpocznij słuchanie muzyki zapisanej w urządzeniu Bluetooth przez Sound Bar.
 - Jeśli urządzenie Bluetooth obsługuje A2DP, możesz słuchać muzyki, ale nie możesz kontrolować jej odtwarzania.
 - Jeśli urządzenie Bluetooth obsługuje AVRCP, możesz słuchać muzyki i sterować jej odtwarzaniem za pomocą pilota. Naciśnij ►/OK na pilocie, aby wstrzymać lub wznowić odtwarzanie muzyki. Naciśnij ◀◀/▶▶, aby przejść do poprzedniej/następnej ścieżki.

Uwaga

- Zasięg roboczy pomiędzy jednostką główną Sound Bar a urządzeniem Bluetooth wynosi około 10 metrów (bez żadnych przeszkód pomiędzy urządzeniem Bluetooth a jednostką główną Sound Bar).

Korzystanie z urządzenia USB do odtwarzania muzyki

- Naciśnij **▶II/OK** na pilocie zdalnego sterowania, aby słuchać/wstrzymać/wznawiać odtwarzanie muzyki.
- Naciśnij **◀◀** lub **▶▶** na pilocie zdalnego sterowania, aby przejść do poprzedniej lub następnej ścieżki.
- Naciśnij **+** lub **-**, aby zwiększyć lub zmniejszyć poziom głośności.

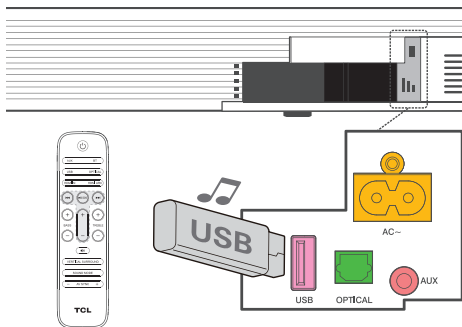

Wskazówka

- Sound Bar może obsługiwać urządzenia USB z pamięcią o pojemności do 32 GB, a obsługiwane formaty plików to MP3, WAV, FLAC.

6 Specyfikacje

Urządzenie główne Sound Bar

- Zasilanie: AC~100-240 V, 50/60 Hz
- Pobór mocy: 30 W
- Pobór mocy w trybie czuwania: < 2 W
- Impedancja: 6 Ω
- Pasmo przenoszenia: 150 Hz~ 20 kHz
- Wymiary (szer. x gł. x wys.): 1050 x 110 x 55 mm
- Waga: 2,6 kg
- Temperatura pracy: 0°C – 45°C

Bezprzewodowy subwoofer

- Zasilacz: AC~100-240 V, 50/60 Hz
- Pobór mocy: 30 W
- Pobór mocy w trybie czuwania: \leq 2 W
- Pasmo przenoszenia: 40 Hz – 150 Hz
- Zakres częstotliwości: 2404.5 Mhz - 2479.5 Mhz
- Maksymalna moc nadawania: -3.11 dBm
- Wymiary (szer. x gł. x wys.): 240 x 240 x 420 mm
- Waga: 5,5 kg

Bluetooth

- Wersja Bluetooth: 5.0, profil Bluetooth – obsługa Bluetooth stereo (zaawansowany profil dystrybucji audio – A2DP; profil audio-wideo pilota – AVRCP)
- Zakres częstotliwości: 2402 Mhz - 2480 Mhz
- Maksymalna moc nadawania: 9.7 dBm

Pilot zdalnego sterowania

- Zasięg/Kąt: 6 m/30°
- Typ baterii: Akumulator 1,5 V AAA x 2, wymieniane przez użytkownika.

7 Ważne informacje

Deklaracja zgodności

Niniejszym firma TCL Corporation deklaruje, że produkt jest zgodny z podstawowymi wymogami oraz innymi odpowiednimi zapisami dyrektywy 2014/53/UE.

Utylizacja starego produktu i akumulatora



Twój produkt został zaprojektowany i wyprodukowany z wysokiej jakości materiałów i komponentów, które mogą być poddane recyklingowi i ponownie użyte.



Ten symbol na produkcie oznacza, że produkt jest objęty dyrektywą europejską 2012/19/UE.



Symbol ten oznacza, że urządzenie zawiera baterie objęte unijną dyrektywą 2013/56/UE, których nie można wyrzucać razem ze zwykłymi odpadami z gospodarstwa domowego. Użytkownik winien zapoznać się z obowiązującymi na danym terenie zasadami selektywnej zbiórki odpadów elektrycznych i elektronicznych oraz baterii. Należy przestrzegać obowiązujących zasad i pod żadnym pozorem nie wyrzucać baterii łącznie ze zwykłymi odpadami z gospodarstwa domowego. Poprawna utylizacja zużytego sprzętu i baterii pomaga ograniczyć negatywny wpływ odpadów na środowisko naturalne i zdrowie ludzkie.

Wymowanie wymiennej baterii

Aby wyjąć baterie jednorazowe, patrz rozdział „Wkładanie/wymiana baterii pilota zdalnego sterowania”.

Ochrona środowiska i zrównoważony rozwój

Zrezygnowaliśmy ze wszystkich zbędnych elementów opakowania i upewniliśmy się, że jest ono przyjazne dla środowiska oraz zrównoważone.

8 Znaki towarowe

Bluetooth



Znak słowny i logo Bluetooth® są zarejestrowanymi znakami towarowymi należącymi do Bluetooth SIG, Inc. a każde użycie takich znaków przez TCL Corporation następuje na podstawie licencji. Inne znaki towarowe i nazwy handlowe należą do odpowiednich właścicieli.

Dolby Atmos



Wyprodukowane na licencji Dolby Laboratories. Dolby, Dolby Audio, Dolby Atmos, oraz symbol podwójnego D są znakami towarowymi firmy Dolby Laboratories. Wszelkie prawa zastrzeżone.

HDMI



HDMI, logo HDMI i High-Definition Multimedia Interface są znakami towarowymi lub zastrzeżonymi znakami towarowymi firmy HDMI licensing LLC.

9 Często zadawane pytania

Brak zasilania

- Upewnij się, że przewód zasilający i złącze wejściowe prądu przemiennego są prawidłowo podłączone.
- Upewnij się, że zasilanie w sieci jest prawidłowe.
- Upewnij się, że Sound Bar jest włączony.

Brak dźwięku

- Upewnij się, że kabel audio jest podłączony do Sound Bar i wykorzystywanego urządzenia.
- Upewnij się, że wybrałeś właściwe źródło.
- Naciśnij **+**, aby zwiększyć poziom głośności.
- Upewnij się, że Sound Bar nie jest wyciszony.

Pilot zdalnego sterowania nie działa.

- Upewnij się, że odległość pomiędzy pilotem zdalnego sterowania a urządzeniem głównym Sound Bar znajduje się w zasięgu roboczym.
- Upewnij się, że baterie są prawidłowo umieszczone.

Dźwięk jest zniekształcony.

- Upewnij się, że kable są prawidłowo podłączone.
- Upewnij się, że wybrałeś właściwe źródło.
- Upewnij się, że telewizor jest wyciszony, jeśli odtwarzasz dźwięk z telewizora.

Nie mogę znaleźć nazwy Bluetooth tego urządzenia Sound Bar w moim urządzeniu Bluetooth.

- Upewnij się, że funkcja Bluetooth jest włączona w wykorzystywanym urządzeniu Bluetooth.
- Upewnij się, że Sound Bar został sparowany z wykorzystywanym urządzeniem Bluetooth.
- Upewnij się, że Sound Bar nie jest już sparowany z innym urządzeniem.

Czy ten głośnik Sound Bar jest kompatybilny z jakimkolwiek telewizorem?

- Sound Bar jest kompatybilny z każdym telewizorem, który posiada jeden z tych portów: 1. HDMI obsługujący ARC (preferowany); 2. Optyczne wyjście audio (TOSLink); 3. Wyjście słuchawkowe.

Kiedy Sound Bar i telewizor są włączone, pojawia się efekt echa.

- Wystarczy wyciszyć głośnik telewizora, aby Sound Bar był jedynym źródłem dźwięku.

Ile trybów dźwięku jest dostępnych?

Cztery tryby dźwięku – Film, Muzyka, Telewizja oraz Wzmocnienie.

Jak uzyskać najlepsze połączenie Wi-Fi?

- Użyj pasma 5 GHz na routerze bezprzewodowym, jeśli jest dostępne, aby uzyskać najlepszą wydajność Wi-Fi.
- Jeśli widzisz ikonę blokady, Twoja sieć Wi-Fi wymaga podania hasła, więc upewnij się, że jest ono dostępne.

- Upewnij się, że Twój Internet działa prawidłowo. Ponowne uruchomienie routera i modemu rozwiąże większość problemów z siecią Wi-Fi.

Jaki jest stan wskaźnika LED subwoofera podczas parowania?

- Tryb czuwania: miga powoli.
- Parowanie: miga szybko.
- Sparowanie: pali się.

Aby uzyskać dalsze wsparcie, odwiedź stronę www.tcl.com

SŁUŻYMY POMOCA

w pierwszej kolejności skontaktuj się z
nami, jeśli masz jakiegokolwiek pytania



www.tcl.com
