

Monitor LCD Acer

Podręcznik użytkownika

Copyright © 2017. Acer Incorporated.
Wszelkie prawa zastrzeżone.

Instrukcja użytkownika monitora LCD Acer
Wydanie oryginalne: 10/2017

Informacje w tej publikacji mogą być okresowo zmieniane, bez powiadamiania jakichkolwiek osób o takich poprawkach lub zmianach. Takie zmiany będą wprowadzane w nowych wydaniach tego podręcznika lub w dodatkowych dokumentach i publikacjach. Ta firma nie daje żadnych zapewnień ani nie udziela gwarancji, wyrażonych lub dorozumianych, w odniesieniu do zamieszczonych tu treści, a szczególnie odrzuca dorozumiane gwarancje przydatności handlowej lub dopasowania do określonego celu.

Zapisz numer modelu, numer seryjny, datę zakupienia i umieść informacje dotyczące zakupienia we wskazanym poniżej miejscu. Numer seryjny i numer modelu są zapisane na etykiecie przymocowanej do komputera. Wszelka korespondencja dotycząca twojego urzędnika, powinna zawierać numer seryjny, numer modelu i informacje o zakupieniu.

Żadnej z części tej publikacji nie można powielać, zapisywać z systemie odzyskiwania danych lub przysyłać w jakiegokolwiek formie lub w jakikolwiek sposób, elektronicznie, mechanicznie, poprzez kopiowanie, zapisywanie albo w inny sposób, bez wcześniejszej pisemnej zgody Acer Incorporated.

Instrukcja użytkownika monitora LCD Acer

Numer modelu: _____

Numer seryjny: _____

Data zakupienia: _____

Miejsce zakupienia: _____

Acer i logo Acer, to zastrzeżone znaki towarowe Acer Incorporated. Wykorzystane tu nazwy produktów innych firm lub znaki towarowe, zostały użyte wyłącznie do celów identyfikacji i należą do ich odpowiednich firm.

Specjalne uwagi dotyczące monitorów LCD

Podane poniżej objawy, są normalne podczas stosowania monitorów LCD i nie oznaczają problemu

- Z powodu natury światła jarzeniowego, na początku używania ekran może migać. Wyłącz przełącznik zasilania i włącz go ponownie w celu likwidacji migania.
- Mogą wystąpić delikatne nierówności jasności ekranu w zależności od stosowanego wzoru pulpitu.
- Ekran LCD zawiera 99,99% lub więcej efektywnych pikseli. Może on zawierać 0,01% nieprawidłowo wyświetlanych punktów, spowodowanych brakującymi pikselami lub stale świecącymi pikselami.
- Z powodu natury obrazu LCD, po kilkugodzinnym wyświetlaniu tego samego obrazu, mimo przełączenia do nowego obrazu, na ekranie może utrzymywać się powidok. W takiej sytuacji, obraz będzie przywracany powoli poprzez zmianę obrazu lub wyłączenie zasilania na kilka godzin.

Informacje dotyczące bezpieczeństwa i wygodnego użytkowania

Instrukcje dotyczące bezpieczeństwa

Przeczytaj uważnie podane instrukcje. Zachowaj ten dokument do wykorzystania w przyszłości. Należy stosować się do wszystkich instrukcji oznaczonych na produkcie.

Czyszczenie monitora

Przeczytaj uważnie podane instrukcje dotyczące czyszczenia monitora:

- Przed czyszczeniem monitor należy zawsze odłączyć od zasilania.
- Użyj miękkiej szmatki do wytarcia ekranu i przodu oraz boków obudowy.

Podłączanie/odłączanie urządzenia

Przestrzegaj poniższych zaleceń podczas podłączania i odłączania zasilacza od monitora LCD:

- Przed włożeniem zasilacza do gniazda elektrycznego prądu przemiennego upewnij się, że monitor jest przymocowany do podstawy.
- Przed podłączeniem jakiegokolwiek przewodu lub odłączeniem zasilacza upewnij się, że monitor LCD i komputer są wyłączone.
- Jeśli system ma wiele źródeł zasilania, odłącz zasilanie od systemu, wyciągając wszystkie zasilacze ze źródeł zasilania.

Dostępność

Upewnij się, że gniazdo zasilania, do którego podłączany jest przewód zasilający jest łatwo dostępne i położone jak najbliżej operatora. Aby odłączyć zasilanie od urządzenia należy odłączyć przewód zasilający od gniazda zasilania prądem elektrycznym.

Bezpieczne słuchanie

W celu ochrony słuchu należy stosować się do następujących instrukcji.

- Stopniowo zwiększaj głośność, aż do uzyskania wyraźnego i wygodnego słuchania, bez zniekształceń.
- Po ustawieniu poziomu głośności nie należy zwiększać go dalej po wyregulowaniu go do poziomu akceptowanego przez uszy.
- Należy ograniczyć długość czasu słuchania muzyki z wysoką głośnością.
- Należy unikać zwiększania głośności w celu zagłuszenia hałasu z otoczenia.
- Głośność należy zmniejszyć, jeśli nie słychać ludzi mówiących w pobliżu.

Ostrzeżenia

- Nie należy używać tego produktu w pobliżu wody.
- Nie należy umieszczać tego produktu na niestabilnym wózku, podstavie lub stole. Upadek produktu może spowodować jego poważne uszkodzenie.
- Szczeliny i otwory służą do wentylacji i mają zapewnić prawidłowe działanie produktu i chronić go przed przegrzaniem. Nie należy ich blokować lub przykrywać. Nigdy nie należy blokować szczelin wentylacyjnych poprzez umieszczenie produktu na łóżku, sofie lub innej podobnej powierzchni. Nigdy nie należy umieszczać tego produktu obok lub nad grzejnikiem lub miernikiem ciepła lub w zabudowie, jeśli nie zostanie zapewniona odpowiednia wentylacja.
- Nigdy nie należy wpychać jakichkolwiek obiektów do tego produktu przez szczeliny obudowy, ponieważ mogą one dotknąć do niebezpiecznych punktów będących pod napięciem lub spowodować zwarcie części, a w rezultacie pożar lub porażenie prądem elektrycznym. Nigdy nie należy dopuszczać do przedostania się do produktu jakichkolwiek płynów.
- Aby uniknąć zniszczenia komponentów wewnętrznych i zabezpieczyć przed wyciekami baterii, nie należy umieszczać produktu na drgającej powierzchni.
- Nigdy nie należy używać podczas uprawiania sportu, ćwiczeń lub w innym otoczeniu narażonym na wibracje, które mogą spowodować nieoczekiwane zwarcie lub uszkodzenie urządzeń wewnętrznych.

Korzystanie z zasilania energią elektryczną

- Ten produkt powinien być zasilany przy użyciu parametrów zasilania wskazanych na etykiecie. Przy braku pewności, co do parametrów dostępnego w danej okolicy sieci zasilającej należy sprawdzić te informacje u dostawcy lub w lokalnym zakładzie energetycznym.
- Nie należy kłaść na przewodzie zasilającym żadnych przedmiotów. Nie należy

umieszczać tego produktu w miejscu, gdzie może być nadeptywany przez przechodzące osoby.

- Jeśli z tym produktem używany jest przedłużacz, należy sprawdzić, czy łączny amperaż urządzeń połączonych do przedłużacza nie przekracza amperażu przedłużacza. Należy również sprawdzić, czy łączny amperaż wszystkich produktów połączonych do gniazda ściennego nie przekracza wartości znamionowej bezpiecznika.
- Nie należy przeciążać gniazda zasilania, listwy zasilającej lub odbiornika poprzez podłączanie zbyt wielu urządzeń. Całkowite obciążenie systemu nie może przekraczać 80% wartości znamionowej obciążenia obwodu. Jeśli używane są listwy zasilające, obciążenie nie powinno przekraczać 80% wartości znamionowej prądu na wejściu listwy zasilającej.



.....

Ostrzeżenie! Kołek uziemienia pełni funkcję ochronną. Używanie gniazda zasilania, bez prawidłowego uziemienia, może spowodować porażenie prądem elektrycznym i/lub obrażenia.



.....

Uwaga: Kołek uziemienia zapewnia także dobre zabezpieczenie przed zakłóceniami wytwarzanymi przez pobliskie urządzenia elektryczne, które mogą wpływać na wydajność tego produktu.

Naprawa produktu

Nie należy naprawiać tego produktu samodzielnie, ponieważ otwieranie lub zdejmowanie pokryw może spowodować porażenie poprzez dotknięcie do niebezpiecznych punktów będących pod napięciem. Wszelkie naprawy należy powierzać wyłącznie wykwalifikowanemu personelowi serwisu.

Produkt ten należy odłączyć od ściennego gniazda zasilania i powierzyć jego naprawę wykwalifikowanemu personelowi serwisu, gdy:

- przewód zasilający zostanie uszkodzony, przecięty lub zapieczony
- do produktu został wylany płyn
- produkt został wystawiony na działanie deszczu lub wody
- produkt został upuszczony lub uszkodzona została jego obudowa
- produkt wykazuje wyraźne oznaki zmiany wydajności, co oznacza potrzebę naprawy
- produkt nie działa normalnie, mimo stosowania się do instrukcji działania



Uwaga: Należy regulować tylko te parametry, które są wymienione w instrukcjach działania, ponieważ nieprawidłowa regulacja innych parametrów może spowodować uszkodzenie i często wymaga dużego nakładu pracy wykwalifikowanego technika serwisu, w celu przywrócenia normalnego działania produktu.

Miejsca zagrażające wybuchem

Urządzenie należy wyłączyć w miejscach zagrażających wybuchem i stosować się do wszystkich znaków i instrukcji. Miejsca o atmosferze zagrażającej wybuchem, to miejsca, gdzie zwykle znajdują się polecenia wyłączenia silnika samochodu. Świece w takich miejscach mogą spowodować wybuch lub pożar, a w rezultacie obrażenia ciała lub nawet śmierć. Urządzenie należy wyłączyć w pobliżu pomp paliwowych na stacjach obsługi. Należy przestrzegać ograniczeń w używaniu sprzętu radiowego w składach paliwa, magazynach i miejscach dystrybucji; w zakładach chemicznych; lub w miejscach wykonywania piaskowania. Miejsca zagrożone wybuchem są często, choć nie zawsze oznaczone. Obejmują one pokłady statków, urządzenia do transportu lub składowania chemikaliów, pojazdy napędzane gazem (takim jak propan lub butan) i miejsca, gdzie powietrze zawiera chemikalia lub groźne cząsteczki takie jak plewy, pył lub proszki metalu.

Dodatkowe informacje dotyczące bezpieczeństwa

Urządzenie i jego elementy jego rozbudowy, mogą zawierać małe części. Należy je trzymać poza zasięgiem małych dzieci.

Oświadczenie dotyczące pikseli LCD

Urządzenie LCD jest wytwarzane z wykorzystaniem wysokiej precyzji technik produkcji. Jednak, niektóre piksele mogą zostać utracone lub mogą być wyświetlane w postaci czarnych lub czerwonych punktów. Nie ma to wpływu na zapisany obraz i nie oznacza nieprawidłowego działania.

Wskazówki i informacje dotyczące wygodnego używania

Po zbyt długim korzystaniu z komputera, użytkownicy komputera mogą narzekać na zmęczenie oczu i bóle głowy. Zbyt długa praca przed komputerem naraża także użytkowników na obrażenia fizyczne. Długa praca, zła postawa, złe zwyczaje pracy, stres, nieodpowiednie warunki pracy, zdrowie osobiste i inne czynniki, znacząco zwiększają ryzyko obrażeń fizycznych.

Nieprawidłowe używanie komputera może doprowadzić do takich schorzeń jak zespół urazowy nadgarstka, zapalenie ścięgna, zapalenie pochewki ścięgna lub inne schorzenia mięsno-szkieletowe. Następujące symptomy mogą wystąpić w rękach, nadgarstkach, ramionach, barkach, szyi lub palcach:

- drętwienie lub uczucie pieczenia albo mrowienia
- ból, rozdrażnienie lub bolesność
- ból, opuchlizna lub ból promieniujący
- sztywnienie lub uciskanie
- zimno lub osłabienie

Po wystąpieniu tych symptomów lub gdy utrzymuje się dyskomfort i/lub ból związany z używaniem komputera należy jak najszybciej skontaktować się z lekarzem i poinformować wydział zdrowia i bezpieczeństwa firmy.

Następująca część zawiera porady związane z bardziej bezpiecznym używaniem komputera.

Znajdowanie wygodnego miejsca

Znajdowanie wygodnego miejsca poprzez regulację kąta widzenia monitora, używanie podnózek lub podwyższenie siedzenia w celu uzyskania maksymalnej wygody. Należy przestrzegać następujących porad:

- unikanie zbyt długiego pozostawania w jednej pozycji
- unikanie nieprawidłowej postawy i/lub przechylania do tyłu
- regularne wstawanie i spacer w celu usunięcia zmęczenia mięśni nóg

Zapewnienie prawidłowego widzenia

Długie godziny przeglądania, nieprawidłowo dobrane okulary lub szkła kontaktowe, odbłyски światła, nadmierne oświetlenie pomieszczenia, słaba ostrość obrazu na ekranie, bardzo małe krój pisma i mały kontrast obrazu, mogą powodować zmęczenie oczu. Następujące części dostarczają sugestie dotyczące zmniejszenia zmęczenia oczu.

Oczy

- Częsty odpoczynek oczu.
- Należy wykonywać regularne przerwy w celu odpoczynku oczu, odwracając wzrok od monitora i skupiając wzrok na odległym punkcie.
- Częste mruganie w celu zapobiegania wysychaniu oczu.

Wyświetlacz

- Wyświetlacz należy utrzymać w czystości.
- Głowa powinna pozostawać powyżej krawędzi wyświetlacza, aby oczy były skierowane w dół, aby oczy były skierowane w dół podczas patrzenia na środek wyświetlacza.
- Wyreguluj jasność wyświetlacza i/lub kontrast do wygodnego poziomu w celu poprawienia czytelności tekstu i przejrzystości grafiki.
- Należy wyeliminować odbłyски i odbicia poprzez:
 - umieszczenie wyświetlacza bokiem do okna lub do dowolnego źródła światła
 - minimalizacja światła wpadającego do pomieszczenia poprzez stosowanie zasłon, rolet lub żaluzji
 - używanie światła punktowego
 - zmiana kąta widzenia wyświetlacza
 - używanie filtra zmniejszającego odbicia
 - używanie daszka nad wyświetlaczem, takiego jak kawałek kartonu wysunięty nad górną, przednią krawędź wyświetlacza
- Należy unikać regulacji wyświetlacza do niewygodnego kąta.
- Należy unikać zbyt długiego patrzenia w jasne źródła światła, takie jak otwarte okna.

Rozwijanie dobrych nawyków pracy

Rozwijanie następujących, dobrych nawyków pracy w celu wygodniejszego i bardziej efektywnego używania komputera:

- Wykonuj regularnie i często krótkie przerwy.
- Wykonuj ćwiczenia rozciągające.
- Jak najczęściej oddychaj świeżym powietrzem.
- Ćwicz regularnie i dbaj o zdrowie.

Spis treści

Rozpakowanie	1
Zakładanie/zdejmowanie podstawy	2
Regulacja położenia ekranu	4
Podłączenie przewodu zasilającego.....	5
Środki ostrożności	5
Czyszczenie monitora	6
Przyporządkowanie styków złącza	7
Tabela standardowego taktowania	9
Instalacja	10
Sterowanie przez użytkownika	11
Rozwiązywanie problemów	21

Rozpakowanie

Podczas rozpakowywania pudełka upewnij się, czy znajdują się w nim następujące elementy i zachowaj opakowanie do transportu w przyszłości.

- Monitor LCD

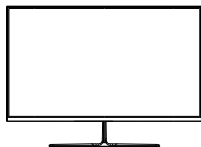

- Przewodnik szybkiego uruchomienia

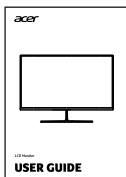

- Zasilacz sieciowy

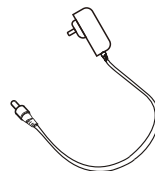

- Przewód DP

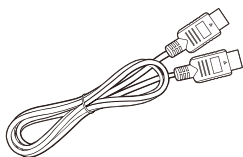

- Przewód HDMI (opcjonalnie)

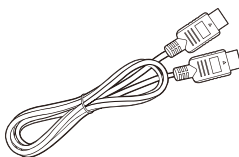

Zakładanie/zdejmowanie podstawy

-  Uwaga: Wyjmij najpierw monitor i podstawę. Ostrożnie połóż monitor ekranem do dołu na płaskiej powierzchni - użyj szmatki do zabezpieczenia ekranu przed zarysowaniem.

1. Zamontuj wspornik monitora do podstawy.

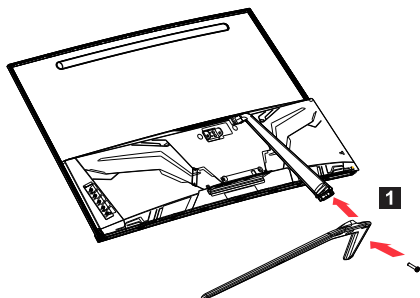

2. Zamocuj monitor do wspornika monitora. Nałóż osłonę podstawy.

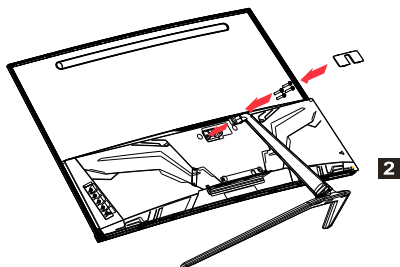

-  Uwaga: W razie użycia zestawu do mocowania na ścianie zalecamy zestaw montażowy VESA (100 mm × 100 mm) i śruby M4 × 10 (L) mm do zamocowania monitora na ścianie.

Postępuj według poniższych instrukcji, aby zdjąć podstawę z monitora.

 Uwaga: Ostrożnie połóż monitor ekranem do dołu na płaskiej powierzchni - użyj szmatki do zabezpieczenia ekranu przed zarysowaniem.

1. Zdejmij osłonę podstawy.
Poluzuj 4 czarne śruby wkrętakiem.
2. Wyjmij podstawę z monitora.

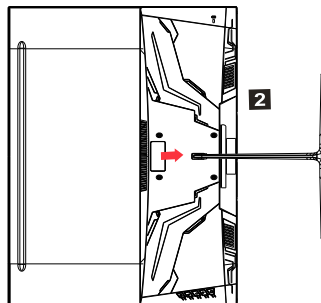
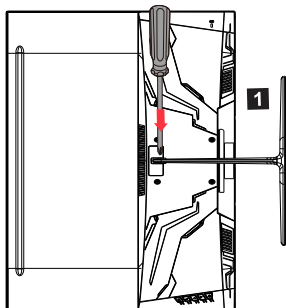

Regulacja położenia ekranu

W celu uzyskania najlepszej pozycji oglądania dostosuj nachylenie ekranu.

- Nachylenie

Popatrz na poniższą ilustrację pokazującą zakres nachylenia.

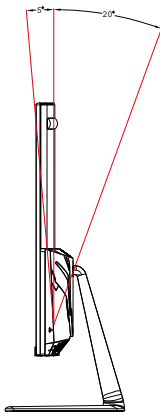

Podłączenie przewodu zasilającego

(I) Źródło prądu przemiennego

- Proszę upewnić się najpierw, że używasz prawidłowego dla Twojego regionu typu przewodu zasilającego.
- Monitor korzysta z uniwersalnego zasilania i może pracować z napięciem 100/120 woltów lub 220/240 woltów prądu przemiennego. Użytkownik nie musi niczego regulować.
- Włóż jeden koniec przewodu zasilającego do wejścia prądu przemiennego i drugi koniec do gniazda prądu przemiennego.
- W regionach, gdzie używa się napięcia 120 woltów: użyj zestawu zasilającego zgodnego z wymaganiami UL, z kablem typu SVT i wtyczką 10 amperów/125 woltów.
- W regionach, gdzie używa się napięcia 220/240 woltów (poza Stanami Zjednoczonymi): użyj zestawu zasilającego z kabla H05VV-F i wtyczki 10 amperów, 250 woltów. Ten zestaw zasilający musi spełniać standardy bezpieczeństwa dla kraju użytkownika urządzenia.

(II) Zasilanie prądem stałym

- Użyj zasilacza dostarczonego przez producenta o następujących parametrach:

22 cali/24 cale	Wejście: 100 - 240 V	Wyjście: 12 V $\overline{\text{---}}$ 2,0 A
27 cali/32 cale	Wejście: 100 - 240 V	Wyjście: 12 V $\overline{\text{---}}$ 3,5 A

Środki ostrożności

- Unikać ustawiania monitora lub innych ciężkich przedmiotów na przewodzie zasilającym, gdyż może to spowodować pożar lub porażenie prądem elektrycznym.
- Nie wystawiać monitora na działanie deszczu, nadmiernej wilgotności lub pyłu, gdyż może to spowodować pożar lub porażenie prądem elektrycznym.
- Nie zakrywać szczelin ani otworów w monitorze, aby zapewnić normalne rozpraszanie ciepła. Ustawić monitor w dobrze wentylowanym miejscu.
- Unikać ustawiania monitora na zbyt jasnym tle lub w miejscach, gdzie światło słoneczne lub inne źródła światła mogą świecić na powierzchnię ekranu. Ustawić monitor bezpośrednio poniżej linii wzroku, patrząc prosto przed siebie.
- Zachować szczególną ostrożność przy przestawianiu monitora.
- Nie uderzać monitora, ani nie zarysować powierzchni ekranu. Ekran jest delikatny.
- W celu uniknięcia uszkodzenia monitora nie należy go podnosić za podstawę.

Czyszczenie monitora

Podczas czyszczenia monitora postępuj ostrożnie według poniższych instrukcji.

- Przed czyszczeniem odłącz zasilacz sieciowy monitora.
- Użyj miękkiej szmatki do delikatnego przetarcia ekranu oraz przodu i bocznych ścianek obudowy.
- Nigdy nie nalewaj żadnej cieczy bezpośrednio na ekran, jego obudowę lub do nich.
- Nie używaj środków na bazie amoniaku lub alkoholu do czyszczenia monitora LCD lub obudowy.
- Firma Acer nie ponosi odpowiedzialności za uszkodzenia wynikające z użycia jakichkolwiek środków do czyszczenia na bazie amoniaku lub alkoholu.

Przyporządkowanie styków złącza

20-stykowy przewód sygnałowy kolorowego wyświetlacza*

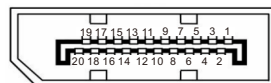

Styk	Opis	Styk	Opis
1.	Kanał 0 sygnał rzeczywisty	11.	Masa monitora
2.	Masa monitora	12.	Kanał 3 sygnał pomocniczy
3.	Kanał 0 sygnał pomocniczy	13.	Zarezerwowany (protocol pull)
4.	Kanał 1 sygnał rzeczywisty	14.	Zarezerwowany (protocol pull)
5.	Masa monitora	15.	Kanał pomocniczy sygnał rzeczywisty
6.	Kanał 1 sygnał pomocniczy	16.	Detekcja sygnału
7.	Kanał 2 sygnał rzeczywisty	17.	Kanał pomocniczy sygnał pomocniczy
8.	Masa monitora	18.	Detekcja połączenia
9.	Kanał 2 sygnał pomocniczy	19.	Masa monitora
10.	Kanał 3 sygnał rzeczywisty	20.	Zasilanie 3,3 V

* Tylko dla niektórych modeli

19-stykowy przewód sygnałowy kolorowego wyświetlacza*

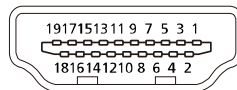

Styk	Zastosowanie	Styk	Zastosowanie
1.	TMDS dane 2 +	10.	TMDS zegar +
2.	TMDS dane 2 ekran	11.	TMDS zegar ekran
3.	TMDS dane 2 -	12.	TMDS zegar -
4.	TMDS dane 1 +	13.	CEC
5.	TMDS dane 1 ekran	14.	Zarezerwowany (nie podłączony w urządzeniu)
6.	TMDS dane 1 -	15.	SCL
7.	TMDS dane 0 +	16.	SDA
8.	TMDS dane 0 ekran	17.	DDC/CEC masa
9.	TMDS dane 0 -	18.	Zasilanie +5 V
		19.	Detekcja połączenia

* Tylko dla niektórych modeli

Tabela standardowego taktowania

Tryb	Rozdzielczość		Uwagi
IBM VGA	720 × 400 p	70 Hz	
IBM VGA	640 × 480 p	60 Hz	
VESA	640 × 480 p	72 Hz	
VESA	640 × 480 p	75 Hz	
VESA	800 × 600 p	56 Hz	
VESA	800 × 600 p	60 Hz	
VESA	800 × 600 p	72 Hz	
VESA	800 × 600 p	75 Hz	
VESA	1024 × 768 p	60 Hz	
VESA	1024 × 768 p	70 Hz	
VESA	1024 × 768 p	75 Hz	
VESA	1280 × 1024 p	75 Hz	
VESA STD	1920 × 1080 p	60 Hz	
VESA STD	1280 × 1024 p	60 Hz	
VESA STD	640 × 480 p	100 Hz	
VESA STD	640 × 480 p	120 Hz	
VESA STD	800 × 600 p	100 Hz	
VESA STD	800 × 600 p	120 Hz	
VESA STD	1024 × 768 p	100 Hz	
VESA STD	1024 × 768 p	120 Hz	
	1920 × 1080 p	120 Hz	
	1920 × 1080 p	100 Hz	
	1920 × 1080 p	144 Hz	
	1920 × 1080 p	165 Hz	Tylko dla DP
	1280 × 720 p	60 Hz	Tylko dla DP
	1680 × 1050 p	60 Hz	Tylko dla HDMI

Instalacja

Aby zainstalować monitor w systemie hosta, wykonaj następujące czynności:
Czynności

1. Wyłącz komputer i odłącz przewód zasilający.
 2. Podłącz przewód cyfrowy (tylko modele z odpowiednim wejściem).
 - a. Upewnij się, że monitor i komputer są odłączone od napięcia.
 - b. Podłącz jeden koniec przewodu HDMI/DP z tyłu monitora a drugi koniec do gniazda HDMI/DP na komputerze.
- Uwaga: Maksymalna częstotliwość odświeżania dla przewodów HDMI wynosi 144 Hz.
Maksymalna częstotliwość odświeżania dla przewodów DP wynosi 165 Hz.
3. Podłącz przewód audio (tylko modele z wejściem audio) (opcjonalnie).
 4. Włóż końcówkę zasilacza monitora do gniazda zasilania z tyłu monitora.
 5. Włóż przewód zasilający komputera i zasilacz monitora do znajdującego się w pobliżu gniazda sieciowego.

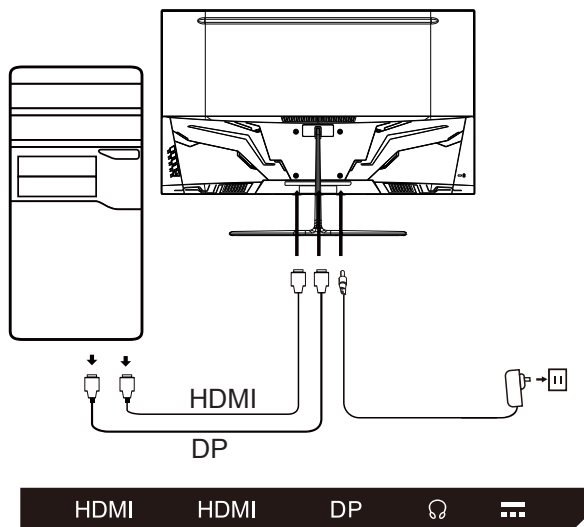

Sterowanie przez użytkownika

Podstawowe elementy sterowania

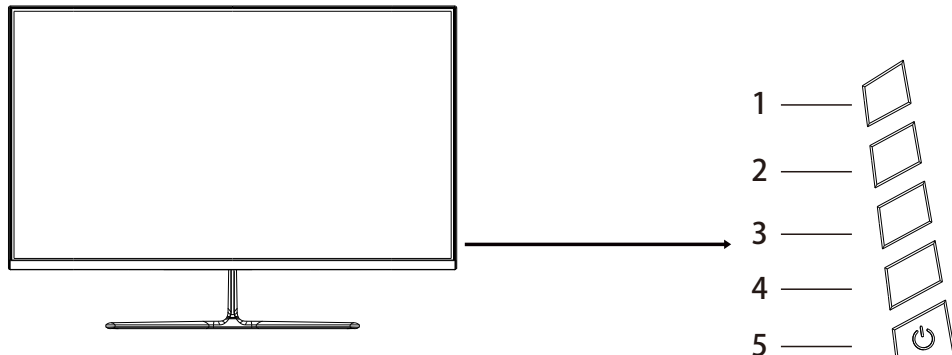

Numer	Ikona	Opis
1		Przejdź do menu głównego.
2		Wejście do trybu źródła.
3		Wejście do menu przełączania trybów.
4		Wejście do ustawienia jasności.
5		Włączenie/wyłączenie

Regulacja ustawień w menu OSD



Uwaga: Poniższe informacje mają jedynie charakter ogólny. Konkretnie specyfikacje produktów mogą się od nich różnić.

Menu OSD (menu ekranowe) może być używane do regulacji ustawień monitora LCD. Naciśnij przycisk MENU, aby otworzyć menu OSD. Użyj menu OSD do regulacji jakości obrazu, pozycji menu OSD i ustawień ogólnych. Informacje na temat ustawień zaawansowanych znajdują się na następujących stronach:

Strona główna

Przyciski 1/2/3/4 umożliwiają wywołanie strony głównej.

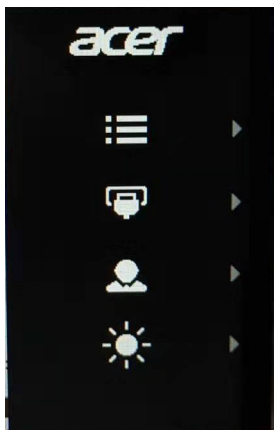

Strona funkcji

Naciśnij dwukrotnie przycisk 1, aby wybrać funkcję menu, a następnie użyj przycisków 1/2/3/4 do regulacji potrzebnych ustawień. Po skończeniu użyj przycisku 2 do powrotu na poprzedni poziom lub wyjścia z menu.

Regulacja obrazu

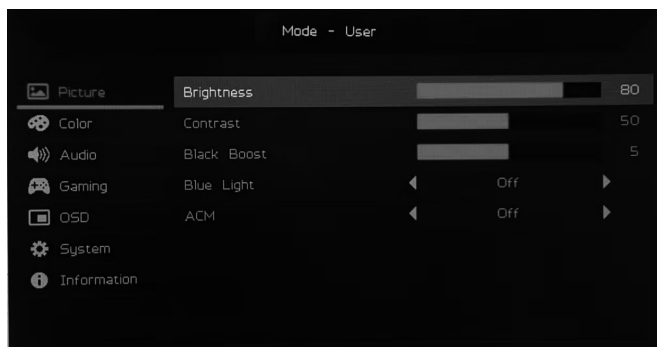
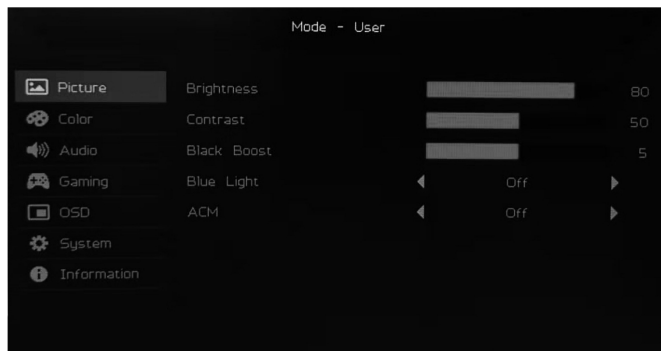

1. Naciśnij dwukrotnie przycisk 1, aby wywołać menu OSD.
2. Użyj przycisków 3/4, aby wybrać Picture z menu OSD. Naciśnij dwukrotnie przycisk 1, aby przejść do ustawienia, które chcesz zmienić.
3. Użyj przycisków 3/4 do regulacji suwaka.
4. Brightness: Jasność można ustawić w zakresie od 0 do 100.



Uwaga: Reguluje balans pomiędzy jasnością a ciemnością.

5. Contrast: Kontrast można ustawić w zakresie od 0 do 100.



Uwaga: Ustawia poziom różnicy pomiędzy obszarami jasnymi a ciemnymi.

6. Black Boost: Ta funkcja zwiększa liczbę wyświetlanych poziomów ciemności - czarny staje się mniej czarny. Im wyższe ustawienie, tym mocniejsze zwiększenie.
 7. Blue Light: Filtruje niebieskie światło przez ustawienie różnych współczynników wyświetlania niebieskiego światła (80%, 70%, 60%, 50%).

-  Uwaga: Im większa jest ta wartość, tym więcej wyświetla się niebieskiego światła. Dla lepszej ochrony wybierz małą wartość.
8. ACM: Włączenie lub wyłączenie ACM. Ustawieniem domyślnym jest off.

Regulacja kolorów

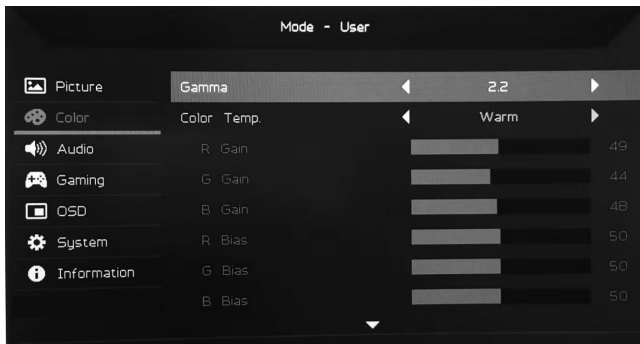
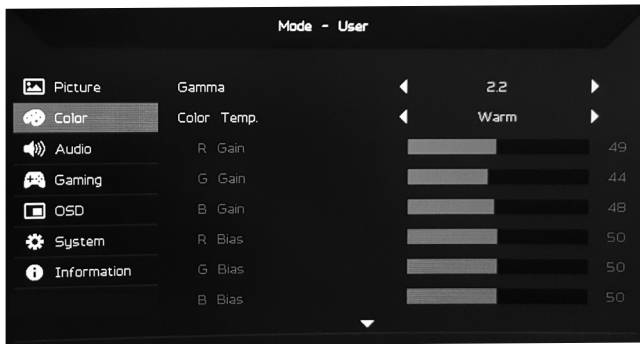

1. Naciśnij dwukrotnie przycisk 1, aby otworzyć menu OSD.
2. Użyj przycisków 3/4, aby wybrać Color z menu OSD. Naciśnij dwukrotnie przycisk 1, aby przejść do ustawienia, które chcesz zmienić.
3. Użyj przycisków 3/4 do regulacji suwaka.
4. Tryb Gamma pozwala na regulację jasności i barwy. Wartością domyślną jest 2.2 (wartość standardowa dla Windows).
5. Color Temperature: Ustawieniem domyślnym jest Warm. Możesz wybrać Cool, Warm, Normal, Blue Light lub indywidualne User Settings.
6. Modes: Wybierz preferowany tryb.
7. Tryb sRGB jest używany do lepszego dopasowania kolorów z urządzeniami peryferyjnymi, takimi jak urządzenia DSC lub drukarki.
8. Grayscale Mode: Włączanie lub wyłączenie trybu odcieni szarości.
9. Saturation: Nasycenie można ustawić w zakresie 0-100.
10. 6-axis Hue: Dopasowuje kolory czerwony, niebieski, żółty, magenta i niebieskozielony.
11. 6-axis Saturate: Dopasowuje nasycenie kolorów czerwonego, niebieskiego, żółtego, magenta i niebieskozielonego.

Regulacja głośności

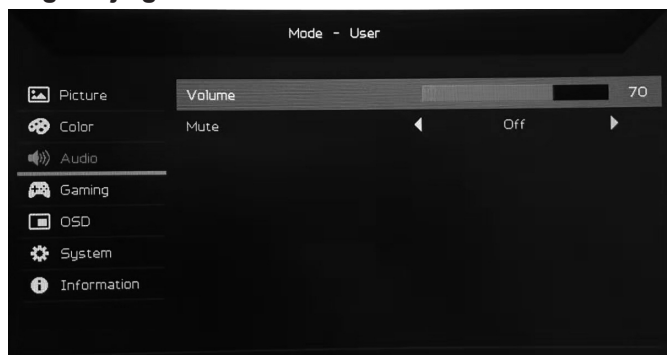

1. Naciśnij dwukrotnie przycisk 1, aby otworzyć menu OSD.
2. Użyj przycisków 3/4, aby wybrać Audio z menu OSD. Naciśnij dwukrotnie przycisk 1, aby przejść do ustawienia, które chcesz zmienić.
3. Użyj przycisków 3/4 do regulacji suwaka.
4. Volume: Regulacja głośności.
5. Mute: Włączenie lub wyłączenie dźwięku.

Ustawienia gry



1. Naciśnij dwukrotnie przycisk 1, aby otworzyć menu OSD.
2. Użyj przycisków 3/4, aby wybrać Gaming z menu OSD. Naciśnij dwukrotnie przycisk 1, aby przejść do ustawienia, które chcesz zmienić.
3. Użyj przycisków 3/4 do regulacji suwaka.
4. Over Drive: Wybierz Off, Normal lub Extreme.



Uwaga:

1. W przypadku gdy FreeSync jest „On”, Over Drive jest automatycznie ustawiony na „Normal”.
 2. W przypadku gdy FreeSync jest „Off”, użytkownik może wybrać jedno z poniższych trzech ustawień: (a) Extreme, (b) Normal, (c) Off.
5. FreeSync: Wybierz On lub Off. Funkcja FreeSync jest dostępna tylko na kartach graficznych obsługujących technologię AMD.
 6. Aim Point: Wyświetla na ekranie punkt celowania w przypadku gier ze strzelaniem.

Ustawienie menu OSD



1. Naciśnij dwukrotnie przycisk 1, aby otworzyć menu OSD.
2. Użyj przycisków 3/4, aby wybrać OSD z menu OSD. Naciśnij dwukrotnie przycisk 1, aby przejść do ustawienia, które chcesz zmienić.
3. Użyj przycisków 3/4 do regulacji suwaka.
4. Language: Ustaw język menu OSD.
5. OSD Timeout: Ustaw opóźnienie przed zamknięciem menu OSD.
6. Transparency: Ustaw przejrzystość podczas trybu gry. Przejrzystość może wynosić 0% (wyłączenie), 20%, 40%, 60% lub 80%.
7. Refresh Rate Num: Wyświetla aktualną częstotliwość odświeżania ekranu.
8. OSD Lock: Funkcja blokady OSD używana jest w celu zapobieżenia przypadkowemu naciśnięciu przycisku OSD. Aby usunąć komunikat blokady OSD, naciśnij i przytrzymaj przyciski 1/2 przez 3 sekundy do zniknięcia komunikatu. Jeśli blokada OSD utrzymuje się, sprawdź, czy działają przyciski 1/2.

Ustawienia systemowe

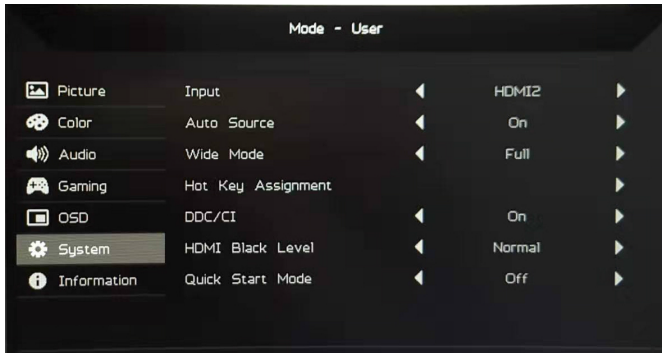

1. Naciśnij dwukrotnie przycisk 1, aby otworzyć menu OSD.
2. Użyj przycisków 3/4, aby wybrać System z menu OSD. Naciśnij dwukrotnie przycisk 1, aby przejść do ustawienia, które chcesz zmienić.
3. Użyj przycisków 3/4 do regulacji suwaka.
4. Input: Wybierz dostępne źródło z dostępnych źródeł wejściowych.
5. Auto Source: Automatycznie wyszukuje dostępne źródła wejściowe.
6. Hot Key Assignment: Wybierz funkcję Hotkey 1 lub Hotkey 2
7. Wide Mode: Wybierz używane proporcje ekranu. Opcjami są Full Screen i Aspect Ratio.
8. DDC/CI: Monitor może być ustawiany za pomocą oprogramowania na komputerze.



Uwaga: DDC/CI (skrót od ang. Display Data Channel/Command Interface) umożliwia wysyłanie rozkazów sterujących przez oprogramowanie.

9. HDMI Black Level: Wybierz poziom czerni dla źródła HDMI. Opcjami są Normal i Low.
10. Quick Start Mode: Szybko włącza monitor.

Informacje o produkcie

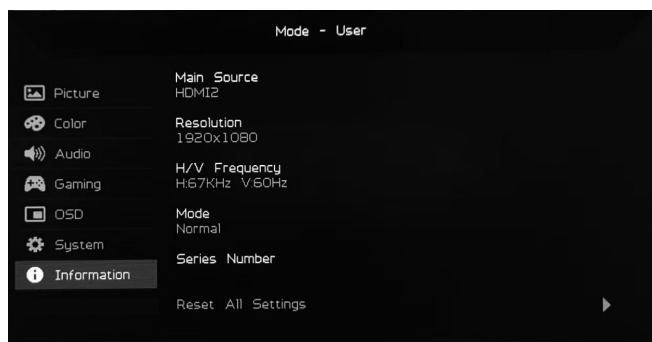

1. Pokazuje podstawowe informacje o urządzeniu.
2. Reset All Settings: Resetuje wszystkie ustawienia do ustawień fabrycznych.

Rozwiązywanie problemów

Przed oddaniem monitora LCD do naprawy przełącznij poniższą listę kontrolną rozwiązywania problemów, aby sprawdzić, czy możesz zdiagnozować problem. (tryb DP)

Problem	Stan	Rozwiązanie
Brak obrazu	Wskaźnik LED zapala się	<ul style="list-style-type: none"> Naciśnij przycisk czuwania, aby włączyć urządzenie.
	Wskaźnik LED wyłączony	<ul style="list-style-type: none"> Sprawdź wyłącznik.
		<ul style="list-style-type: none"> Sprawdź, czy zasilacz AC jest prawidłowo podłączony do monitora.
Wskaźnik LED miga		<ul style="list-style-type: none"> Sprawdź, czy przewód sygnałowy wideo jest prawidłowo podłączony z tyłu monitora.
		<ul style="list-style-type: none"> Sprawdź, czy jest włączone zasilanie komputera.
Zakłócenia obrazu	Niestabilny obraz	<ul style="list-style-type: none"> Sprawdź, czy parametry karty graficznej spełniają wymagania monitora. Jeśli tak nie jest, częstotliwość sygnału wejściowego może być nieodpowiednia.
	Obraz znika, nie można go wycentrować lub jest za mały albo za duży.	<ul style="list-style-type: none"> Jeżeli zanika cały obraz na ekranie, za pomocą menu OSD wybierz inną rozdzielczość lub częstotliwość pionową.
		<ul style="list-style-type: none"> Przed zmianą lub odłączeniem przewodu sygnałowego, lub wyłączeniem monitora, zmień rozmiar obrazu i zaczekaj kilka sekund.
Zakłócenia dźwięku (tylko modele z wejściem audio) (opcjonalnie)	Brak dźwięku lub zbyt niski poziom dźwięku.	<ul style="list-style-type: none"> Sprawdź, czy kabel audio jest podłączony do komputera.
		<ul style="list-style-type: none"> Sprawdź, czy głośność komputera jest ustawiona na minimalny poziom i spróbuj zwiększyć głośność.

(tryb HDMI)

Problem	Stan	Rozwiązanie
Brak obrazu	Wskaźnik LED zapala się	<ul style="list-style-type: none">• Przy użyciu menu OSD ustaw maksymalną jasność i kontrast lub przywróć ustawienia domyślne.
	Wskaźnik LED wyłączony	<ul style="list-style-type: none">• Sprawdź wyłącznik.
		<ul style="list-style-type: none">• Sprawdź, czy zasilacz AC jest prawidłowo podłączony do monitora.
Wskaźnik LED miga	<ul style="list-style-type: none">• Sprawdź, czy przewód sygnałowy wideo jest prawidłowo podłączony z tyłu monitora.	
	<ul style="list-style-type: none">• Sprawdź, czy jest włączone zasilanie komputera.	
Zakłócenia dźwięku (tylko modele z wejściem audio) (opcjonalnie)	Brak dźwięku lub zbyt niski poziom dźwięku.	<ul style="list-style-type: none">• Sprawdź, czy kabel audio jest podłączony do komputera.
		<ul style="list-style-type: none">• Sprawdź, czy głośność komputera jest ustawiona na minimalny poziom i spróbuj zwiększyć głośność.



Acer Incorporated
8F, 88, Sec. 1, Xintai 5th Rd., Xizhi
New Taipei City 221, Taiwan

Declaration of Conformity

We,

Acer Incorporated

8F, 88, Sec. 1, Xintai 5th Rd., Xizhi, New Taipei City 221, Taiwan

And,

Acer Italy s.r.l.

Viale delle Industrie 1/A, 20020 Arese (MI), Italy

Tel: +39-02-939-921, Fax: +39-02 9399-2913

www.acer.it

Product: LCD Monitor
Trade Name: ACER
Model Number: ED320QR
SKU Number: ED320QR xxxxxx
("x" = 0~9, a~z, A~Z, or blank)

We, Acer Incorporated, hereby declare under our sole responsibility that the product described above is in conformity with the relevant Union harmonization legislations as below Directive and following harmonized standards and/or other relevant standards have been applied:

EMC Directive: 2014/30/EU

<input checked="" type="checkbox"/> EN55032:2012/AC:2013 Class B	<input checked="" type="checkbox"/> EN 55024:2010
<input checked="" type="checkbox"/> EN55032:2015/AC:2016 Class B	<input checked="" type="checkbox"/> EN61000-3-3:2013
<input checked="" type="checkbox"/> EN61000-3-2:2014 Class D	

LVD Directive: 2014/35/EU

<input checked="" type="checkbox"/> EN 60950-1:2006/A11:2009/A1:2010/A12:2011/A2:2013

RoHS Directive: 2011/65/EU

<input checked="" type="checkbox"/> EN 50581:2012

ErP Directive: 2009/125/EC

<input checked="" type="checkbox"/> Regulation (EC) No. 1275/ 2008; EN 50564:2011

Year to begin affixing CE marking: 2019.

RU Jan / Sr. Manager
Acer Incorporated (Taipei, Taiwan)

Aug. 02, 2019
Date



Acer America Corporation
333 West San Carlos St.,
Suite 1500
San Jose, CA 95110
U. S. A.
Tel : 254-298-4000
Fax : 254-298-4147
www.acer.com



Federal Communications Commission Declaration of Conformity

This device complies with Part 15 of the FCC Rules. Operation is subject to the following two conditions:
(1) this device may not cause harmful interference, and (2) this device must accept any interference received, including interference that may cause undesired operation.

The following local Manufacturer /Importer is responsible for this declaration:

Product:	LCD Monitor
Model Number:	ED320QR
SKU Number:	ED320QR xxxxxx ("x" = 0~9, a ~ z, or A ~ Z)
Name of Responsible Party:	Acer America Corporation
Address of Responsible Party:	333 West San Carlos St. Suite 1500 San Jose, CA 95110 U. S. A.
Contact Person:	Acer Representative
Phone No.:	254-298-4000
Fax No.:	254-298-4147