

DBGL1031CN LFG719R LFG716X KFG726R
DBGL7731CN LFG716W LFG719X
DBGL5431CN LFG719W KFG726X



BG Ръководство за употреба	2	HU Használati útmutató	57	RO Manual de utilizare	108
CS Návod k použití	7	IT Istruzioni per l'uso	62	RU Инструкция по эксплуатации	113
DA Brugsanvisning	12	KK Қолдану туралы нұсқаулары	67	SK Návod na používanie	119
DE Benutzerinformation	17	LT Naudojimo instrukcija	73	SL Navodila za uporabo	124
EL Οδηγίες Χρήσης	22	LV Lietošanas instrukcija	78	SQ Udhëzimet për përdorim	129
EN User Manual	27	MK Упатство за ракување	83	SR Упутство за употребу	134
ES Manual de instrucciones	32	NL Gebruiksaanwijzing	88	SV Bruksanvisning	139
ET Kasutusjuhend	37	NO Bruksanvisning	93	TR Kullanma Kılavuzu	144
FI Käyttöohje	42	PL Instrukcja obsługi	98	UK Інструкція	149
FR Notice d'utilisation	47	PT Manual de instruções	103	AR دليل المستخدم	157
HR Upute za uporabu	52				



Electrolux

СЪДЪРЖАНИЕ

1. ИНФОРМАЦИЯ ЗА БЕЗОПАСНОСТ И МОНТАЖ.....	2
2. ОПИСАНИЕ НА УРЕДА.....	3
3. ВСЕКИДНЕВНА УПОТРЕБА.....	3
4. ГРИЖИ И ПОЧИСТВАНЕ.....	5
5. ОПАЗВАНЕ НА ОКОЛНАТА СРЕДА.....	6

МИСЛИМ ЗА ВАС

Благодарим Ви, че закупихте уред на Electrolux. Избрахте продукт, който носи в себе си десетилетия професионален опит и иновации. Оригинален и стилен, той е създаден с мисъл за Вас. Затова, когато го използвате, можете да сте сигурни, че всеки път ще постигате страхотни резултати. Добре дошли в Electrolux.

Посетете нашия уебсайт за:



Вижте полезни съвети за употреба, брошури, отстраняване на неизправности, информация за сервиз и ремонт:

www.electrolux.com/support



Регистрирайте Вашия продукт за по-добро обслужване:

www.registerelectrolux.com



Купете аксесоари, консумативи и оригинални резервни части за Вашия уред:

www.electrolux.com/shop

ОБСЛУЖВАНЕ НА КЛИЕНТИ

Винаги използвайте оригинални резервни части.

Когато се свързвате с нашия оторизиран отдел „Обслужване“, трябва да имате под ръка следната информация: Модел, PNC, сериен номер. Информацията може да бъде открита на табелката с основни данни

 Предупреждение / Внимание—Информация за безопасност

 Обща информация и съвети

 Информация за околната среда

Запазваме си правото на изменения.

1. ИНФОРМАЦИЯ ЗА БЕЗОПАСНОСТ И МОНТАЖ



ВНИМАНИЕ!

Вижте отделната брошура с инструкции за инсталиране за Информация за безопасност и монтаж. Прочетете внимателно главите за безопасност преди всяка употреба или поддръжка на уреда.

2. ОПИСАНИЕ НА УРЕДА

2.1 Преглед на контролния панел

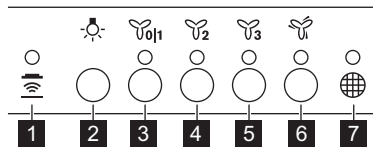

Функция	Описание
1 Hob²Hood	Индикатор за функцията за управление на капак от котлона.
2 Лампа	Включване и изключване на лампи.
3 Първа скорост/изкл.	Моторът превключва на първа скорост. Уредът се изключва след второ натискане.
4 Втора скорост	Моторът превключва на втора скорост.
5 Трета скорост	Моторът превключва на трета скорост.
6 Максимална скорост	Моторът превключва на максимална скорост.
7 Известие за филтър	Напомня за смяна или почистване на филтъра с активен въглен и почистване на филтъра за мазнини.

3. ВСЕКИДНЕВНА УПОТРЕБА



3.1 Използване на абсорбатора

Проверете препоръчителната скорост в съответствие с таблицата по-долу.

	При затопляне на храна, готвене с поставен капак.
	При готвене с капак върху няколко зони за готвене или котлони, леко пържено.
	При варене, пържено на големи количества храна без капак, готвене на няколко зони за готвене или котлони.
	При варене, пържено на големи количества храна без капак, висока влажност. Абсорбаторът работи на максимална скорост. След 6 минути уредът се връща на последната настройка.

-  Препоръчително е да оставите абсорбатора да работи приблизително 15 минути след готвене.

За да работите с абсорбаторът:

1. Натиснете първия бутон за скорост , за да включите уреда.
2. Ако е необходимо, натиснете бутона на лампичката , за да осветите повърхността за готвене.
3. Ако е необходимо, сменете скоростта, като натиснете желания бутон.

За да изключите уреда, натиснете отново бутона .

3.2 Hob²Hood функция

Това е автоматична функция, свързваща плота към абсорбатора. Както плочата, така и абсорбаторът разполагат с комуникатор с инфрачервен сигнал. Скоростта на вентилатора се определя автоматично, въз основа на настройката на режима и температурата на най-горещите готварски съдове върху плота. Също така можете да управлявате вентилатора и ръчно, от плота. Функцията може да се активира от панела на плота.

-  За повече информация относно как се използва функцията вижте потребителското ръководство за плота.

3.3 Известие за филтър

Алармата на филтъра напомня за смяна или почистване на филтъра с активен въглен, както и за почистване на филтъра за мазнини. Индикаторът на филтъра  се включва в в





продължение на 30 секунди, в случай че филтърът за мазнини има нужда от почистване. Индикаторът на филтъра  премигва в продължение на 30 секунди, ако филтърът с активен въглен трябва да се сменя или почиства.

-  Направете справка за почистването на филтъра за мазнини в глава „Почистване и грижа“.

-  Направете справка относно почистването или смяната на филтъра с активен въглен в главата „Грижи и почистване“.

За да нулирате функцията, задръжте бутона  за 3 секунди.

За да активирате или деактивирате функцията:

1. За да активирате функцията, задръжте бутона  за 3 секунди. Ако функцията е активирана, индикаторът  мига два пъти.
2. За да деактивирате функцията, задръжте бутона  за 3 секунди. Ако функцията е деактивирана, индикаторът  мига веднъж.

3.4 Дистанционно управление

Уредът е снабден с дистанционно управление.



Първоначално връзката е активирана.

За да свържете или изключите дистанционното управление:

1. Изключете уреда.
2. Натиснете  за 3 секунди. Индикаторът на контролния панел мига два пъти, ако функцията е активирана и веднъж, ако е деактивирана.

4. ГРИЖИ И ПОЧИСТВАНЕ

4.1 Бележки относно почистването

 <p>Препарати за почистване</p>	<p>Не използвайте абразивни почистващи препарати и четки. Почистете лицевата част на фурната с мека кърпа с топла вода и лек препарат за почистване.</p> <hr/> <p>След готвене някои части на уреда могат да се нагреят. За да избегнете петна, уредът трябва да се охлади и изсуши с чиста кърпа или салфетки.</p> <hr/> <p>Почистете петната с лек почистващ препарат.</p>
 <p>Поддържайте абсорбатора чист.</p>	<p>Почиствайте уредите и филтрите за мазнини всеки месец. Внимателно почиствайте мазнини по вътрешността на уреда и филтрите за мазнини. Натрупвания на мазнини или други остатъци могат да доведат до пожар.</p> <p>Следвайте инструкциите за почистване на аксесоарите, когато е включено известието за филтър. Вижте известията за Филтъра в главата за ежедневна употреба.</p> <hr/> <p>Филтрите за мазнини могат да се почистват в съдомиялна. Съдомиялната трябва да е настроена на ниска температура и кратък цикъл. Филтърът за мазнини може да загуби цвета си, но това не влияе върху работата на уреда.</p>
 <p>Филтър с активен въглен</p>	<p>Времето за насищане на филтъра с активен въглен зависи от типа готвене и редовността на почистване на филтъра за мазнини. Филтърът с активен въглен не може да се мие, не може да се регенерира и трябва да се подменя приблизително на всеки 4/6 месеца работа или по-често при особено тежка употреба.</p>

4.2 Почистване на филтъра за мазнини

Филтрите се монтират с помощта на скоби и щифтове, разположени от обратната страна.

За да почистите филтъра:

1. Натиснете дръжката на скобата за монтаж върху панела на филтъра под абсорбатора (1).

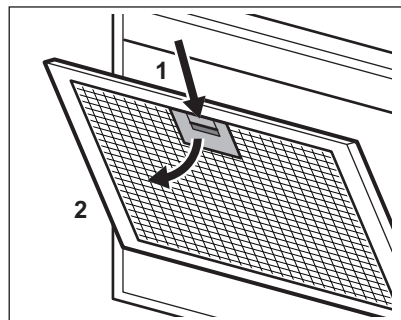

2. Леко наклонете предната част на филтъра надолу (2), след което дръпнете.

Повторете първите две стъпки за всички филтри.

3. Почистете филтрите с помощта на гъба и неабразивни препарати или в съдомиялна.



Съдомиялната трябва да е настроена на ниска температура и кратък цикъл. Филтърът за мазнини може да загуби цвета си, но това не влияе върху работата на уреда.

4. За монтиране на филтрите изпълнете първите две стъпки в обратен ред.

Повторете стъпките за всички филтри, ако е приложимо.

4.3 Смяна на филтъра с активен въглен



ВНИМАНИЕ!

Филтърът с активен въглен не трябва да се мие!

За да смените филтъра:

1. Извадете филтрите за мазнини от уреда.

Вижте „Почистване на филтъра за мазнини“ в тази глава.

2. Натиснете предния ръб в слота към долната част на филтъра.

Леко наклонете предната част на филтъра надолу.

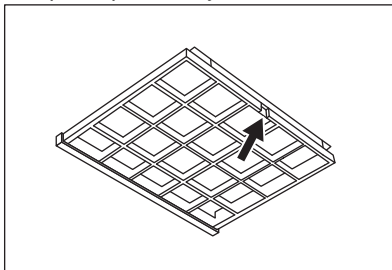



3. За монтиране на нов филтър изпълнете стъпките в обратен ред. При всички случаи е необходимо да сменяте филтрите поне на всеки четири месеца.

4.4 Смяна на лампата

Този уред се доставя с LED лампа и отделна контролна кутия (задвижващ механизъм на светодиода). Тези части могат да се подменят само от техник. В случай на неизправност вижте „Обслужване“ в глава „Инструкции за безопасност“.

5. ОПАЗВАНЕ НА ОКОЛНАТА СРЕДА

Рециклирайте материалите със символа . Поставайте опаковките в съответните контейнери за рециклирането им. Помогнете за опазването на околната среда и човешкото здраве, както и за рециклирането на отпадъци от

електрически и електронни уреди. Не изхвърляйте уредите, означени със символа , заедно с битовата смет. Върнете уреда в местния пункт за рециклиране или се обърнете към вашата общинска служба.

OBSAH

1. BEZPEČNOSTNÍ INFORMACE A INSTALACE.....	7
2. POPIS SPOTŘEBIČE.....	8
3. DENNÍ POUŽÍVÁNÍ.....	8
4. ČIŠTĚNÍ A ÚDRŽBA.....	10
5. POZNÁMKY K OCHRANĚ ŽIVOTNÍHO PROSTŘEDÍ.....	11

MYSLÍME NA VÁS

Děkujeme vám, že jste si zakoupili spotřebič značky Electrolux. Produkt, který jste si zvolili, čerpá z desetiletí profesionálních zkušeností a inovací. Při navrhování tohoto důmyslného a stylového spotřebiče jsme mysleli na vaše potřeby. Můžete se proto spolehnout, že při každém použití dosáhnete skvělých výsledků.

Vítá vás Electrolux.

Navštivte naše webové stránky:



Rady k používání, brožury, poradce při potížích a informace o servisu a opravách získáte na:

www.electrolux.com/support



Zaregistrujte svůj spotřebič a získajte lepší servis:

www.registerelectrolux.com



Nákup příslušenství, spotřebního materiálu a originálních náhradních dílů pro váš spotřebič:

www.electrolux.com/shop

PÉČE O ZÁKAZNÍKY A SERVIS

Doporučujeme používat originální náhradní díly.

V případě kontaktování našeho autorizovaného servisního střediska mějte u sebe následující údaje: Model, výrobní číslo, sériové číslo.

Tyto informace naleznete na typovém štítku.

 **Varování / Důležité bezpečnostní informace**

 **Všeobecné informace a rady**

 **Informace o ochraně životního prostředí**

Změny vyhrazeny.

1. BEZPEČNOSTNÍ INFORMACE A INSTALACE



VAROVÁNÍ!

Bezpečnostní informace a instalaci naleznete v samostatné příručce s pokyny k instalaci. Před jakýmkoliv použitím či údržbou spotřebiče si pečlivě přečtěte kapitoly o bezpečnosti.

2. POPIS SPOTŘEBIČE

2.1 Přehled ovládacího panelu

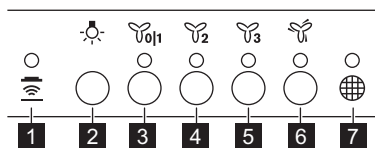





Funkce	Popis
1 Hob²Hood	Kontrolka funkce ovládání odsavače par z varné desky.
2 Osvětlení	K zapnutí a vypnutí osvětlení.
3 První nastavení otáček / vypnuto	Motor přepne na první nastavení otáček. Druhým stisknutím se spotřebič vypne.
4 Druhé nastavení otáček	Motor přepne na druhé nastavení otáček.
5 Třetí nastavení otáček	Motor přepne na třetí nastavení otáček.
6 Maximální otáčky	Motor přepne na maximální nastavení otáček.
7 Upozornění na výměnu filtru	Upozorňuje na nutnost výměny nebo vyčištění uhlíkového filtru a vyčištění tukového filtru.

3. DENNÍ POUŽÍVÁNÍ



3.1 Používání odsavače par

Doporučené otáčky naleznete v níže uvedené tabulce.

	Při ohřevu jídla, při vaření se zakrytými nádobami.
	Při vaření se zakrytými nádobami na více varných zónách nebo hořácích, při mírném smažení.
	Při vaření (vody), při smažení velkého množství jídla bez poklice, při vaření na více varných zónách nebo hořácích.
	Při vaření (vody), při smažení velkého množství jídla bez poklice, při vysoké vlhkosti. Odsavač par pracuje při maximálních otáčkách. Po šesti minutách se spotřebič vrátí k předchozímu nastavení.

-  Doporučuje se nechat odsavač par zapnutý ještě přibližně 15 minut po dokončení přípravy jídla.

Jak uvést do provozu odsavač par, :

1. Spotřebič zapnete stisknutím prvního tlačítka otáček .
2. V případě potřeby stiskněte tlačítko  pro osvětlení varné plochy.
3. V případě potřeby změňte otáčky stisknutím příslušného tlačítka.

Spotřebič vypnete opětovným stisknutím prvního tlačítka nastavení otáček .

3.2 Hob²Hood funkce

Jedná se o automatickou funkci, která spojí varnou desku s odsavačem par. Jak varná deska, tak odsavač par jsou vybaveny infračerveným vysílačem. Rychlost ventilátoru se řídí automaticky na základně režimu nastavení a teploty nejteplejší varné nádoby na varné desce. Ventilátor lze také prostřednictvím varné desky ovládat ručně. Funkci lze zapnout z panelu varné desky.

-  Další informace o použití funkce najdete v návodu k použití varné desky.

3.3 Upozornění na výměnu filtru

Kontrolka výstrahy filtru upozorňuje na nutnost výměny nebo vyčištění uhlíkového filtru a vyčištění tukového filtru. Pokud kontrolka filtru  svítí 30

sekund, je nutné vyčistit tukový filtr.

Pokud kontrolka filtru  bliká 30 sekund, je nutné vyměnit nebo vyčistit uhlíkový filtr.

-  Viz pokyny k čištění tukového filtru v kapitole Čištění a údržba.

-  Viz pokyny k čištění uhlíkového filtru nebo výměně uhlíkového filtru v kapitole Čištění a údržba.

Funkci resetujte stisknutím tlačítka  na 3 sekundy.

Zapnutí nebo vypnutí funkce:

1. Funkci zapnete stisknutím tlačítka  na 3 sekundy.

Je-li funkce zapnutá, kontrolka  dvakrát zabliká .

2. Funkci vypnete stisknutím tlačítka  na 3 sekundy.

Je-li funkce vypnutá, kontrolka  jednou zablikne .

3.4 Dálkové ovládání

Spotřebič se dodává s dálkovým ovládáním.

Připojení je zapnuté již z výroby.

Zapnutí nebo vypnutí dálkového ovládání:

1. Vypněte spotřebič.
2. Na tři sekundy stiskněte . Kontrolka na ovládacím panelu zabliká dvakrát, když je funkce zapnutá, a jednou, když je vypnutá.

4. ČIŠTĚNÍ A ÚDRŽBA

4.1 Poznámky k čištění



Nepoužívejte abrazivní čisticí prostředky a kartáče.

Povrch spotřebiče otřete měkkým hadříkem namočeným v roztoku teplé vody a šetrného mycího prostředku.

Po vaření se mohou některé části spotřebiče zahřát. Abyste zabránili skvrnám, musí spotřebič vychladnout a je nutné jej vysušit čistou látkovou nebo papírovou utěrkou.

Skvrny vyčistěte pomocí šetrného čisticího prostředku.



Odsavač par udržuje vždy čistý

Spotřebič a tukové filtry čistěte každý měsíc. Vnitřek a tukové filtry šetrně očistěte od tuku. Hromadění mastnoty či zbytků jídel může způsobit požár.

Když se zobrazuje upozornění filtru, řiďte se pokyny k čištění příslušenství. Viz část Upozornění filtru v kapitole Denní používání.

Tukové filtry lze mýt v myčce nádobí.

Myčka nádobí musí být nastavena na nízkou teplotu a krátký program. U tukového filtru může dojít k barevné změně, ale nemá to žádný vliv na výkon spotřebiče.



Uhlíkový filtr

Doba nasycení uhlíkového filtru se liší v závislosti na typu přípravy jídla a četnosti čištění tukového filtru. Aktivní uhlíkový filtr není omyvatelný, nelze jej regenerovat a je nutné jej vyměnit každých 4/6 měsíců používání nebo častěji v případě obzvláště velkého vytížení.

4.2 Čištění tukového filtru

Filtry jsou uchyceny na protější straně pomocí úchytek a svorek.

Čištění filtru:

1. Stiskněte držadlo úchytky na panelu filtru pod odsavačem par (1).

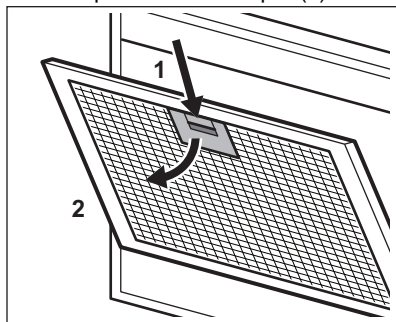

2. Přední část filtru naklopte mírně dolů (2) a poté zatáhněte.

Opakujte první dva kroky postupu u všech filtrů.

3. Filtry omyjte pomocí houbičky s neabrazivními čisticími prostředky nebo použijte myčku nádobí.



Myčka nádobí musí být nastavena na nízkou teplotu a krátký program. U tukového filtru může dojít k barevné změně, ale nemá to žádný vliv na výkon spotřebiče.

4. Při instalaci filtrů zpět proveďte první dva kroky postupu v opačném pořadí.

V případě potřeby opakujte postup u všech filtrů.

4.3 Výměna uhlíkového filtru



VAROVÁNÍ!

Uhlíkový filtr je neomyvatelný!

Výměna filtru:

1. Vyjměte tukové filtry ze spotřebiče. Viz „Čištění tukového filtru“ v této kapitole.
2. Zatlačte přední hranu ve výřezu směrem k dolní části filtru. Přední část filtru naklopte mírně dolů.

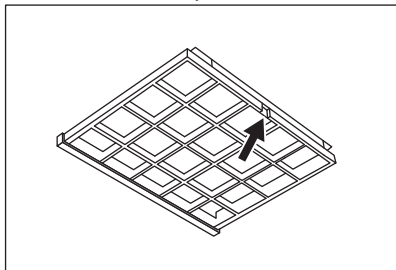



3. Při instalaci nového filtru proveďte stejný postup v opačném pořadí. V každém případě je nutné měnit filtry nejméně každé čtyři měsíce.

4.4 Výměna žárovky

Tento spotřebič je dodáván s kontrolkou LED a samostatným ovládním (ovladač LED). Tyto díly může vyměnit pouze technik. V případě jakékoliv závady viz část „Servis“ v kapitole „Bezpečnostní pokyny“.

5. POZNÁMKY K OCHRANĚ ŽIVOTNÍHO PROSTŘEDÍ

Recyklujte materiály označené symbolem . Obaly vyhodte do příslušných odpadních kontejnerů k recyklaci. Pomáhejte chránit životní prostředí a lidské zdraví a recyklovat elektrické a elektronické spotřebiče

určené k likvidaci. Spotřebiče označené příslušným symbolem  nelikvidujte spolu s domovním odpadem. Spotřebič odevzdejte v místním sběrném dvoře nebo kontaktujte místní úřad.

INDHOLDSFORTEGNELSE

1. SIKKERHEDSINFORMATION OG INSTALLATION.....	12
2. PRODUKTBEKRIVELSE.....	13
3. DAGLIG BRUG.....	13
4. VEDLIGEHOLDELSE OG RENGØRING.....	14
5. MILJØHENSYN.....	16

VI TÆNKER PÅ DIG

Tak fordi du købte et Electrolux-apparat. Du har valgt et produkt, som giver dig årtiers professionel erfaring og innovation. Genialt og elegant. Det er designet med dig i tankerne. Så uanset hvornår du bruger den, kan du være sikker på, at du får fantastiske resultater hver gang.

Velkommen til Electrolux.

Besøg vores hjemmeside for at:



Få rådgivning, brochurer, fejlfinding, service- og reparationsinformation:
www.electrolux.com/support



Registrér dit produkt for at få bedre service:
www.registerelectrolux.com



Køb tilbehør, forbrugsvarer og originale reservedele til dit apparat:
www.electrolux.com/shop

KUNDEPLEJE OG SERVICE

Brug altid originale reservedele.

Sørg for at have følgende data klar, når du kontakter vores autoriserede servicecenter: Model, PNC, serienummer.

Oplysningerne findes på typeskiltet.

 Advarsel/forsigtig-sikkerhedsanvisninger

 Generelle oplysninger og råd

 Miljøoplysninger

Ret til ændringer uden varsel forbeholdes.

1. SIKKERHEDSINFORMATION OG INSTALLATION



ADVARSEL!

Se det separate hæfte med installationsinstruktioner for sikkerhedsinformation og installation. Læs kapitlerne om sikkerhed omhyggeligt inden enhver brug eller vedligeholdelse af apparatet.

2. PRODUKTBESKRIVELSE

2.1 Oversigt over betjeningspanel

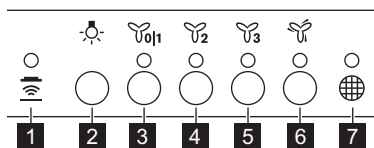





	Funktion	Beskrivelse
1	Hob²Hood	Indikator for funktionen til at styre emhætten fra koge-sektionen.
2	Lampe	Slår lamperne til og fra.
3	Første hastighed/Slukket	Motoren skifter til første hastighedsniveau. Et andet tryk slukker for apparatet.
4	Anden hastighed	Motoren skifter til andet hastighedsniveau.
5	Tredje hastighed	Motoren skifter til tredje hastighedsniveau.
6	Maksimal hastighed	Motoren skifter til maksimalt hastighedsniveau.
7	Filtermeddelelse	Minder brugeren om at skifte eller rengøre kulfilteret og om at rengøre fedtfilteret.

3. DAGLIG BRUG



3.1 Brug af emhætten

Kontroller den anbefalede hastighed i henhold til nedenstående tabel.

	Opvarmning af mad og tilberedning med gryder med låg på.
	Tilberedning af mad i gryder med låg på på flere koge-zoner eller blus, let stegning.
	Kogning, stegning af store mængder mad uden låg på, madtilberedning på flere koge-zoner eller blus.
	Kogning, stegning af store mængder mad uden låg på, meget fugt. Emhætten kører på maksimal hastighed. Efter 6 minutter skifter apparatet tilbage til den forrige indstilling.

- i** Vi anbefaler, at man lader emhætten køre videre i ca. 15 minutter efter madlavningen.

For at betjene emhætten:

1. Tryk på den første hastighedsknap  for at tænde apparatet.
2. Hvis det er nødvendigt, trykkes på lysknappen  for at oplyse madlavningsoverfladen.
3. Hvis det er nødvendigt, skiftes hastigheden ved at trykke på den ønskede knap.

Sluk for enheden ved igen at trykke på den første hastighedsknap .



3.2 Hob²Hood -funktion

Det er en avanceret automatisk funktion, som forbinder kogesektionen til en særlig emhætte. Både kogesektionen og emhætten har en infrarød signalkommunikator. Blæserens hastighed defineres automatisk på baggrund af funktionens indstilling og temperaturen af det varmeste kogegrej på kogesektionen. Du kan også betjene blæseren manuelt fra kogesektionen. Funktionen aktiveres fra komfurpanelet.

- i** Nærmere oplysninger om kogesektionen finder du i den tilhørende brugsvejledning.

3.3 Filtermeddelelse

Filteralarm minder brugeren om at skifte eller rengøre kulfilteret og om at rengøre





fedtfilteret. Filterindikatoren  tænder i 30 sekunder, hvis fedtfilteret skal rengøres. Filterindikatoren  blinker i 30 sekunder, hvis kulfilteret skal udskiftes eller rengøres.

- i** Se rengøring af fedtfilteret i pleje- og rengøringskapitlet.

- i** Se afsnittet om kulfilteret eller udskiftning af kulfilteret i pleje- og rengøringskapitlet.

Funktionen nulstilles ved at trykke på knappen  i 3 sekunder.

Sådan slås funktionen til eller fra:

1. Funktionen aktiveres ved at trykke på knappen  i 3 sekunder. Hvis funktionen er aktiveret, blinker indikatoren  to gange.
2. Funktionen deaktiveres ved at trykke på knappen  i 3 sekunder. Hvis funktionen er deaktiveret, blinker indikatoren  én gang.

3.4 Fjernstyring

Apparatet leveres med fjernbetjening. Forbindelsen er oprindeligt aktiveret.

Sådan tilsluttes eller frakobles fjernbetjeningen:

1. Sluk apparatet.
2. Tryk på  i 3 sekunder. Lampen på kontrolpanelet blinker to gange, hvis funktionen er aktiveret, og én gang, hvis den er deaktiveret.

4. VEDLIGEHOLDELSE OG RENGØRING

4.1 Bemærkninger om rengøring



Rengøringsmidler

Brug ikke slibende rengøringsmidler og børster.

Rengør apparatets overflade med en blød klud opvredet i varmt vand tilsat et rengøringsmiddel.

Efter madlavning kan nogle dele af apparatet blive varmt. For at undgå pletter skal apparatet køles ned og tørres med ren klud eller papirhåndklæde.

Rengør pletter med et mildt rengøringsmiddel.



**Hold emhæt-
ten ren**

Rengør apparatet og fedtfiltere hver måned. Rengør indersiden og fedtfilterene omhyggeligt for fedt. Ophobning af fedt eller andre rester kan medføre en brand. Følg instruktionerne til rengøring af tilbehøret, når filtermeddelelsen er tændt. Se Filtermeddelelse i kapitlet om daglig brug.

Fedtfiltere kan vaskes i en opvaskemaskine. Opvaskemaskinen skal være indstillet til lave temperaturer og en kort cyklus. Fedtfilteret kan blive misfarvet, men det har ingen indvirkning på filterets ydelse.



**Filter med ak-
tivt kul**

Kulfilterets holdbarhed afhænger af typen af madlavning, og hvor ofte fedtfilterene rengøres. Filteret med aktivt kul er ikke vaskbart, kan ikke regenereres og skal udskiftes cirka hver 4./6. måned, eller hyppigere til særlig kraftig anvendelse.

4.2 Rengøring af fedtfilteret

Filtrene er monteret med clips og stifter i den modsatte side.

Rengøring af filtret:

1. Tryk på grebet til monteringsclipsen på filterpanelet under emhætten (1).

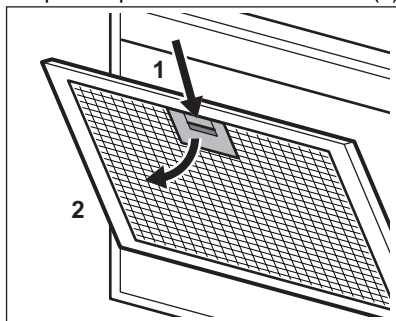

2. Vip forsiden af filteret let nedad (2) og træk.

Gentag de første to trin på alle filtrene.

3. Rengør filtrene med en svamp med ikke-skurende rengøringsmidler eller i opvaskemaskinen.



Opvaskemaskinen skal være indstillet til lave temperaturer og en kort cyklus. Fedtfilteret kan blive misfarvet, men det har ingen indvirkning på filterets ydelse.

4. Filtrene monteres igen ved at man følger de første to trin i omvendt rækkefølge.

Gentag dette på alle de filtre, hvor det er relevant.

4.3 Udskiftning af kulfilter



ADVARSEL!

Kulfilteret kan ikke vaskes!

Sådan udskiftes filteret:

1. Fjern fedtfilterene fra apparatet. Vi henviser til afsnittet "Rengøring af fedtfilteret".
2. Tryk forkanten i åbningen mod den nederste del af filteret. Vip forsiden af filteret let nedad.

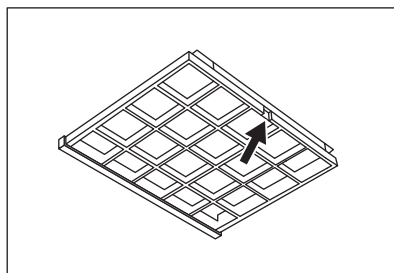

3. Når du skal installere det nye filter, gentages proceduren i omvendt rækkefølge.

Det er under alle omstændigheder nødvendigt at udskifte filtrene mindst hver fjerde måned.

4.4 Udskiftning af pæren

Dette apparat leveres med en LED-lampe og separat kontroludstyr (LED-driver). Disse dele må kun udskiftes af en

tekniker. Ved funktionsfejl følges "Service" i kapitlet "Sikkerhedsvejledning".

5. MILJØHENSYN

Genbrug materialer med symbolet . Anbring emballagematerialet i passende beholdere til genbrug. Hjælp med at beskytte miljøet og menneskelig sundhed samt at genbruge affald af elektriske og elektroniske apparater.

Kasser ikke apparater, der er mærket med symbolet , sammen med husholdningsaffaldet. Lever produktet tilbage til din lokale genbrugsplads eller kontakt din kommune.

INHALTSVERZEICHNIS

1. SICHERHEITS- UND INSTALLATIONSHINWEISE.....	17
2. GERÄTEBESCHREIBUNG.....	18
3. TÄGLICHER GEBRAUCH.....	18
4. REINIGUNG UND PFLEGE.....	20
5. UMWELTTIPPS.....	21

WIR DENKEN AN SIE

Vielen Dank für Ihren Kauf eines Electrolux-Geräts. Sie haben ein Produkt gewählt, das jahrzehntelange professionelle Erfahrung und Innovation mit sich bringt. Das ausgeklügelte und stilvolle Produkt wurde für Sie entwickelt. So können Sie jedes Mal, wenn Sie das Produkt verwenden, sicher sein, dass Sie großartige Ergebnisse erzielen werden.

Willkommen bei Electrolux.

Besuchen Sie uns auf unserer Website, um:



Anwendungshinweise, Prospekte, Informationen zu Fehlerbehebung, Service und Reparatur zu erhalten:

www.electrolux.com/support



Registrieren Sie Ihr Produkt, um einen erstklassigen Service zu erhalten:

www.registerelectrolux.com



Um Zubehör, Verbrauchsmaterial und Original-Ersatzteile für Ihr Gerät zu kaufen:

www.electrolux.com/shop

KUNDENDIENST UND SERVICE

Verwenden Sie immer Original-Ersatzteile.

Halten Sie folgende Angaben bereit, wenn Sie sich an einen autorisierten Kundendienst wenden: Modell, PNC, Seriennummer.

Die Daten finden Sie auf dem Typenschild.

 **Warnungs-/Sicherheitshinweise**

 **Allgemeine Informationen und Empfehlungen**

 **Informationen zum Umweltschutz**

Änderungen vorbehalten.

1. SICHERHEITS- UND INSTALLATIONSHINWEISE



WARNUNG!

Bezüglich der Sicherheits- und Installationshinweise siehe die separate Montageanleitung. Lesen Sie vor der Verwendung und Wartung des Geräts das Kapitel mit den Sicherheitsinformationen sorgfältig durch.

2. GERÄTEBESCHREIBUNG

2.1 Überblick – Bedienfeld

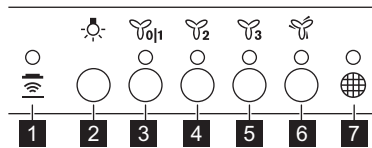

	Funktion	Beschreibung
1	Hob ² Hood	Anzeige der Funktion, mit der die Abzugshaube vom Kochfeld aus gesteuert werden kann.
2	Lampe	Ein- und Ausschalten der Beleuchtung.
3	Erste Motorgeschwindigkeit/Aus	Der Motor schaltet auf die erste Geschwindigkeitsstufe. Erneutes Drücken schaltet das Gerät aus.
4	Zweite Geschwindigkeit	Der Motor schaltet auf die zweite Geschwindigkeitsstufe.
5	Dritte Geschwindigkeit	Der Motor schaltet auf die dritte Geschwindigkeitsstufe.
6	Maximale Geschwindigkeit	Der Motor schaltet auf die höchste Geschwindigkeitsstufe.
7	Filerbenachrichtigung	Erinnert Sie daran, den Kohlefilter auszutauschen bzw. zu reinigen und den Fettfilter zu reinigen.

3. TÄGLICHER GEBRAUCH

3.1 Verwenden der Abzugshaube

Entnehmen Sie die empfohlene Geschwindigkeit aus der Tabelle unten.

	Aufwärmen von Speisen, Kochen in Töpfen mit Deckeln.
	Kochen in Töpfen mit Deckeln auf mehreren Kochzonen oder Brennern, sanftes Braten.
	Kochen von Wasser, Braten von großen Speisemengen ohne Deckel, Kochen auf mehreren Kochzonen oder Brennern.





Kochen von Wasser, Braten von großen Speisemengen ohne Deckel, hohe Luftfeuchtigkeit. Die Dunstabzugshaube läuft mit maximaler Geschwindigkeit. Nach 6 Minuten kehrt sie zur vorigen Einstellung zurück.



Es wird empfohlen, die Dunstabzugshaube nach dem Kochen etwa 15 Minuten lang laufen zu lassen.

Bedienen der Abzugshaube:

1. Zum Einschalten des Geräts drücken Sie die erste Geschwindigkeitstaste .
2. Bei Bedarf drücken Sie die Lichttaste , um den Kochbereich zu beleuchten.
3. Bei Bedarf ändern Sie die Geschwindigkeit durch Drücken der entsprechenden Taste.

Zum Ausschalten des Geräts drücken Sie die erste Geschwindigkeitstaste  erneut.

3.2 Hob²Hood -Funktion



Diese automatische Funktion verbindet das Kochfeld mit einer Dunstabzugshaube. Das Kochfeld und die Dunstabzugshaube kommunizieren mit Hilfe von Infrarotsignalen. Die Geschwindigkeit des Lüfters wird automatisch eingestellt. Sie richtet sich nach dem eingestellten Modus und der Temperatur des heißesten Kochgeschirrs auf dem Kochfeld. Sie können das Gebläse auch manuell auf dem Bedienfeld des Kochfelds einstellen. Die Funktion kann vom Bedienfeld des Kochfelds aktiviert werden.



Weitere Informationen zur Nutzung der Funktion finden Sie in der Gebrauchsanleitung des Kochfelds.

3.3 Filterbenachrichtigung

Der Filteralarm erinnert Sie daran, den Kohlefilter auszutauschen bzw. zu reinigen und den Fettfilter zu reinigen.

Die Filteranzeige  leuchtet 30 Sekunden, wenn der Fettfilter gereinigt werden muss. Die Filteranzeige  blinkt 30 Sekunden, wenn der Kohlefilter ausgetauscht oder gereinigt werden muss.







Siehe „Reinigen des Fettfilters“ im Kapitel „Reinigung und Pflege“.



Siehe „Reinigen des Kohlefilters“ oder „Austauschen des Kohlefilters“ im Kapitel „Reinigung und Pflege“.

Zum Zurücksetzen der Funktion halten Sie 3 Sekunden lang die Taste  gedrückt.

Ein- oder Ausschalten der Funktion:

1. Zum Einschalten der Funktion halten Sie 3 Sekunden lang die Taste  gedrückt.
Wenn die Funktion eingeschaltet ist, blinkt die Anzeige  zweimal.
2. Zum Ausschalten der Funktion halten Sie 3 Sekunden lang die Taste  gedrückt.
Wenn die Funktion ausgeschaltet ist, blinkt die Anzeige  einmal.

3.4 Fernbedienung

Das Gerät wird mit einer Fernbedienung geliefert.

Die Verbindung ist werkseitig aktiviert.

Ein- oder Ausschalten der Fernbedienung:

1. Schalten Sie das Gerät aus.

2. Halten Sie  3 Sekunden gedrückt. Die Anzeige auf dem Bedienfeld blinkt zweimal, wenn die Funktion

eingeschaltet und einmal, wenn sie ausgeschaltet ist.

4. REINIGUNG UND PFLEGE

4.1 Hinweise zur Reinigung



**Reinigungs-
mittel**

Keine Scheuermittel und Bürsten verwenden.

Feuchten Sie ein weiches Tuch mit warmem Wasser und etwas mildem Reinigungsmittel an, und reinigen Sie damit die Geräteoberfläche.

Nach dem Kochvorgang können einige Teile des Geräts heiß sein. Um Flecken zu vermeiden, muss das Gerät, nachdem es abgekühlt ist, mit einem sauberen Tuch oder Papiertüchern abgetrocknet werden.

Reinigen Sie Flecken mit einem milden Reinigungsmittel.



**Halten Sie die
Dunstabzug-
haube sauber.**

Reinigen Sie das Gerät und die Fettfilter einmal im Monat. Reinigen Sie den Innenraum und die Fettfilter sorgfältig von Fett. Fettsammlungen oder andere Speisereste könnten einen Brand verursachen.

Befolgen Sie die Anweisungen zur Reinigung des Zubehörs, wenn die Filterbenachrichtigung eingeschaltet ist. Siehe Filterbenachrichtigung im Kapitel Täglicher Gebrauch.

Fettfilter können im Geschirrspüler gespült werden. Dazu muss der Geschirrspüler auf einen kurzen Spülgang mit niedriger Temperatur eingestellt werden. Am Fettfilter können Verfärbungen auftreten, diese beeinträchtigen die Leistung des Geräts jedoch nicht.



Kohlefilter

Der Zeitpunkt der Sättigung des Kohlefilters variiert je nach Art des Kochens und der regelmäßigen Reinigung des Fettfilters. Der aktivierte Kohlefilter ist nicht waschbar und kann nicht regeneriert werden. Er muss nach einer Betriebsdauer von etwa 4/6 Monaten oder öfter bei einer intensiven Verwendung ausgetauscht werden.

4.2 Reinigen des Fettfilters

Die Filter sind mit Klammern und Stiften auf der gegenüberliegenden Seite befestigt.

Reinigen des Filters:

1. Drücken Sie den Griff der Befestigungsklammer an der Filtertafel unterhalb der Dunstabzugshaube (1).

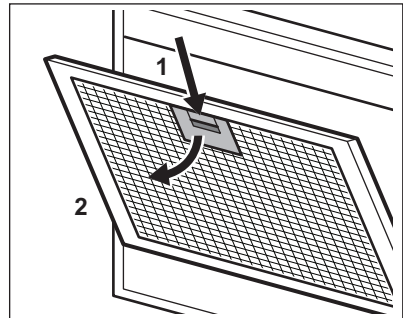

2. Neigen Sie die Vorderseite des Filters leicht nach unten (2) und ziehen Sie ihn heraus.

Wiederholen Sie die beiden ersten Schritte für alle Filter.

3. Reinigen Sie die Filter mit einem Schwamm und nicht-scheuerndem Reiniger oder im Geschirrspüler.



Dazu muss der Geschirrspüler auf einen kurzen Spülgang mit niedriger Temperatur eingestellt werden. Am Fettfilter können Verfärbungen auftreten, diese beeinträchtigen die Leistung des Geräts jedoch nicht.

4. Zum erneuten Einbau der Filter befolgen Sie die ersten beiden Schritte in umgekehrter Reihenfolge. Wiederholen Sie ggf. die Schritte für alle Filter.

4.3 Austauschen des Kohlefilters



WARNUNG!

Der Kohlefilter kann nicht gewaschen werden!

Austauschen des Filters:

1. Bauen Sie die Fettfilter aus dem Gerät aus.

Siehe „Reinigen des Fettfilters“ in diesem Kapitel.

2. Drücken Sie die Vorderkante im Schlitz in Richtung des unteren Teils des Filters. Neigen Sie die Vorderseite des Filters leicht nach unten.

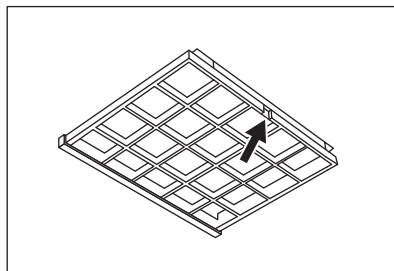



3. Führen Sie zum Einbau des neuen Filters die gleichen Schritte in umgekehrter Reihenfolge durch. Auf jeden Fall müssen die Filter mindestens alle vier Monate ausgetauscht werden.

4.4 Austauschen der Lampe

Dieses Gerät wird mit einer LED-Lampe und separatem Steuergerät (LED-Treiber) geliefert. Diese Teile können nur von einem Techniker ausgetauscht werden. Im Falle einer Störung siehe unter „Service“ im Kapitel „Sicherheitsanweisungen“.

5. UMWELTTIPPS

Recyceln Sie Materialien mit dem Symbol . Entsorgen Sie die Verpackung in den entsprechenden Recyclingbehältern. Recyceln Sie zum Umwelt- und Gesundheitsschutz elektrische und elektronische Geräte.

Entsorgen Sie Geräte mit diesem Symbol  nicht mit dem Hausmüll. Bringen Sie das Gerät zu Ihrer örtlichen Sammelstelle oder wenden Sie sich an Ihr Gemeindeamt.

ΠΕΡΙΕΧΟΜΕΝΑ

1. ΠΛΗΡΟΦΟΡΙΕΣ ΑΣΦΑΛΕΙΑΣ ΚΑΙ ΕΓΚΑΤΑΣΤΑΣΗΣ.....	22
2. ΠΕΡΙΓΡΑΦΗ ΠΡΟΪΟΝΤΟΣ.....	23
3. ΚΑΘΗΜΕΡΙΝΗ ΧΡΗΣΗ.....	23
4. ΦΡΟΝΤΙΔΑ ΚΑΙ ΚΑΘΑΡΙΣΜΑ.....	25
5. ΠΕΡΙΒΑΛΛΟΝΤΙΚΑ ΘΕΜΑΤΑ.....	26

ΣΑΣ ΣΚΕΦΤΟΜΑΣΤΕ

Ευχαριστούμε που επιλέξατε μια συσκευή Electrolux. Επιλέξατε ένα προϊόν που χαρακτηρίζεται από επαγγελματική εμπειρία και καινοτομία δεκαετιών. Έξυπνο και κομψό, έχει σχεδιαστεί για εσάς. Έτσι, όποτε το χρησιμοποιείτε, μπορείτε να είστε ήσυχοι ότι θα επιτυγχάνετε σπουδαία αποτελέσματα κάθε φορά.

Καλωσορίσατε στην Electrolux.

Επισκεφθείτε τον ιστότοπό μας για να:



Βρείτε υποδείξεις χρήσης, φυλλάδια, συμβουλές για την επίλυση προβλημάτων, πληροφορίες σέρβις και επισκευής:

www.electrolux.com/support



Καταχωρίστε το προϊόν σας, ώστε να έχετε καλύτερο σέρβις:

www.registerelectrolux.com



Αγοράστε αξεσουάρ, αναλώσιμα και γνήσια ανταλλακτικά για τη συσκευή σας:

www.electrolux.com/shop

ΕΞΥΠΗΡΕΤΗΣΗ ΠΕΛΑΤΩΝ ΚΑΙ ΣΕΡΒΙΣ

Χρησιμοποιείτε πάντα μόνο γνήσια ανταλλακτικά.

Όταν επικοινωνείτε με το Εξουσιοδοτημένο Κέντρο Σέρβις, βεβαιωθείτε ότι έχετε διαθέσιμα τα ακόλουθα στοιχεία: Μοντέλο, PNC, Αριθμός σειράς.

Μπορείτε να βρείτε τις πληροφορίες στην πινακίδα τεχνικών χαρακτηριστικών.

 Προειδοποίηση / Προσοχή - Πληροφορίες για την ασφάλεια

 Γενικές πληροφορίες και συμβουλές

 Πληροφορίες σχετικά με το περιβάλλον

Υπόκειται σε αλλαγές χωρίς προειδοποίηση.

1. ΠΛΗΡΟΦΟΡΙΕΣ ΑΣΦΑΛΕΙΑΣ ΚΑΙ ΕΓΚΑΤΑΣΤΑΣΗΣ



ΠΡΟΕΙΔΟΠΟΙΗΣΗ!

Ανατρέξτε στο ξεχωριστό φυλλάδιο Οδηγιών Εγκατάστασης για τις Πληροφορίες ασφαλείας και Εγκατάστασης. Διαβάστε προσεκτικά τα κεφάλαια για την Ασφάλεια πριν από οποιαδήποτε χρήση ή συντήρηση της συσκευής.

2. ΠΕΡΙΓΡΑΦΗ ΠΡΟΪΟΝΤΟΣ

2.1 Επισκόπηση πίνακα χειριστήριων

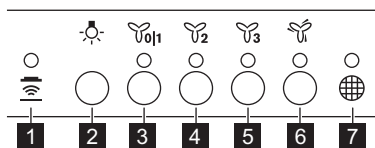

	Λειτουργία	Περιγραφή
1	Hob²Hood	Ένδειξη της λειτουργίας για τον έλεγχο του απορροφητήρα από τις εστίες.
2	Λαμπτήρας	Ενεργοποιεί και απενεργοποιεί τον φωτισμό.
3	Πρώτη ταχύτητα / Απενεργοποίηση	Ο κινητήρας μεταβαίνει στο πρώτο επίπεδο ταχύτητας. Το δεύτερο πάτημα απενεργοποιεί τη συσκευή.
4	Δεύτερη ταχύτητα	Ο κινητήρας μεταβαίνει στο δεύτερο επίπεδο ταχύτητας.
5	Τρίτη ταχύτητα	Ο κινητήρας μεταβαίνει στο τρίτο επίπεδο ταχύτητας.
6	Μέγιστη ταχύτητα	Ο κινητήρας μεταβαίνει στο μέγιστο επίπεδο ταχύτητας.
7	Ειδοποίηση φίλτρου	Σας υπενθυμίζει να αλλάξετε ή να καθαρίσετε το φίλτρο άνθρακα και να καθαρίσετε το φίλτρο λίπους.

3. ΚΑΘΗΜΕΡΙΝΗ ΧΡΗΣΗ



3.1 Χρήση του απορροφητήρα

Ελέγξτε τη συνιστώμενη ταχύτητα σύμφωνα με τον παρακάτω πίνακα.

	Κατά το ζέσταμα φαγητού, με σκεπασμένα σκεύη.
	Κατά το μαγείρεμα με σκεπασμένα σκεύη σε πολλαπλές ζώνες μαγειρέματος ή σε εστίες, κατά το ελαφρύ τηγάνισμα.
	Κατά το βράσιμο, το τηγάνισμα μεγάλων ποσοτήτων φαγητού χωρίς καπάκι και κατά το μαγείρεμα σε πολλαπλές ζώνες μαγειρέματος ή εστίες.
	Κατά το βράσιμο, το τηγάνισμα μεγάλων ποσοτήτων φαγητού χωρίς καπάκι και με πολλή υγρασία. Ο απορροφητήρας λειτουργεί στη μέγιστη ταχύτητα. Έπειτα από 6 λεπτά, η συσκευή επιστρέφει στην προηγούμενη ρύθμιση.

- i** Συνιστάται να αφήνετε τον απορροφητήρα να λειτουργεί για περίπου 15 λεπτά μετά το μαγείρεμα.

Για να χειριστείτε τον απορροφητήρα:

1. Πιέστε το πρώτο κουμπί ταχύτητας  για να ενεργοποιήσετε τη συσκευή.
2. Αν χρειαστεί, πιέστε το κουμπί φωτισμού  για να φωτίσετε την επιφάνεια μαγειρέματος.
3. Αν χρειαστεί, αλλάξτε την ταχύτητα πιέζοντας το επιθυμητό κουμπί.

Για να απενεργοποιήσετε τη συσκευή, πιέστε πάλι το πρώτο κουμπί ταχύτητας .

3.2 Hob²Hood λειτουργία

Είναι μια αυτόματη λειτουργία η οποία συνδέει τις εστίες με έναν απορροφητήρα. Τόσο οι εστίες όσο και ο απορροφητήρας διαθέτουν πομποδέκτη υπέρυθρου σήματος. Η ταχύτητα του ανεμιστήρα καθορίζεται αυτόματα με βάση τη ρύθμιση της λειτουργίας και τη θερμοκρασία του θερμότερου μαγειρικού σκεύους στις εστίες. Μπορείτε επίσης να χειριστείτε τον ανεμιστήρα χειροκίνητα με τη χρήση των εστιών. Η λειτουργία μπορεί να ενεργοποιηθεί από το χειριστήριο των εστιών.

- i** Για περισσότερες πληροφορίες σχετικά με τη χρήση της λειτουργίας, ανατρέξτε στο εγχειρίδιο χρήστη της μονάδας εστιών.

3.3 Ειδοποίηση φίλτρου

Ο συναγερμός φίλτρου σας υπενθυμίζει να αλλάξετε ή να καθαρίσετε το φίλτρο άνθρακα και να καθαρίσετε το φίλτρο λίπους. Η ένδειξη φίλτρου  ανάβει για 30 δευτερόλεπτα όταν πρέπει να καθαριστεί το φίλτρο λίπους. Η ένδειξη

φίλτρου  αναβοσβήνει για 30 δευτερόλεπτα όταν πρέπει να αντικατασταθεί ή να καθαριστεί το φίλτρο άνθρακα.

- i** Ανατρέξτε στην παράγραφο καθαρισμού του φίλτρου λίπους στο κεφάλαιο «Φροντίδα και καθάρισμα».

- i** Ανατρέξτε στην ενότητα καθαρισμού του φίλτρου άνθρακα ή αντικατάσταση του φίλτρου άνθρακα στο κεφάλαιο «Φροντίδα και καθάρισμα».

Για επαναφορά της λειτουργίας πιέστε το κουμπί  για 3 δευτερόλεπτα.

Για την ενεργοποίηση ή απενεργοποίηση της λειτουργίας:

1. Για την ενεργοποίηση της λειτουργίας, πιέστε το κουμπί  για 3 δευτερόλεπτα.

Εάν ενεργοποιηθεί η λειτουργία, η ένδειξη  αναβοσβήνει δύο φορές.

2. Για την απενεργοποίηση της λειτουργίας, πιέστε το κουμπί  για 3 δευτερόλεπτα.

Εάν απενεργοποιηθεί η λειτουργία, η ένδειξη  αναβοσβήνει μία φορά.

3.4 Τηλεχειριστήριο

Η συσκευή παρέχεται με ένα τηλεχειριστήριο.

Η σύνδεση είναι ενεργοποιημένη από προεπιλογή.

Για τη σύνδεση ή την αποσύνδεση του τηλεχειριστηρίου:

1. Απενεργοποιήστε τη συσκευή.
2. Πατήστε το  για 3 δευτερόλεπτα. Η ένδειξη στο χειριστήριο αναβοσβήνει δύο φορές αν η λειτουργία είναι ενεργοποιημένη και μία φορά αν είναι απενεργοποιημένη.

4. ΦΡΟΝΤΙΔΑ ΚΑΙ ΚΑΘΑΡΙΣΜΑ

4.1 Σημειώσεις για τον καθαρισμό



Προϊόντα Καθαρισμού

Μη χρησιμοποιείτε λειαντικά απορρυπαντικά και βούρτσες. Καθαρίστε την επιφάνεια της συσκευής με ένα μαλακό πανί, ζεστό νερό και ένα ήπιο απορρυπαντικό.

Μετά το μαγείρεμα, μερικά μέρη της συσκευής μπορεί να είναι ζεστά. Για την αποφυγή σχηματισμού λεκέδων, η συσκευή πρέπει να έχει κρυώσει και να σκουπίζεται με ένα καθαρό πανί ή χαρτί κουζίνας.

Καθαρίστε τους λεκέδες με ένα ήπιο απορρυπαντικό.



Διατηρείτε τον απορροφητήρα καθαρό

Καθαρίζετε τη συσκευή και τα φίλτρα λίπους κάθε μήνα. Καθαρίζετε προσεκτικά από το λίπος το εσωτερικό και τα φίλτρα λίπους. Η συσσώρευση λίπους ή άλλων υπολειμμάτων μπορεί να προκαλέσει πυρκαγιά.

Ακολουθήστε τις οδηγίες για τον καθαρισμό των αξεσουάρ όταν είναι ενεργοποιημένη η ειδοποίηση φίλτρου. Ανατρέξτε στην ενότητα ειδοποίησης Φίλτρου στο κεφάλαιο για την καθημερινή χρήση.

Τα φίλτρα λίπους μπορούν να πλυθούν σε πλυντήριο πιάτων. Το πλυντήριο πιάτων πρέπει να ρυθμιστεί σε χαμηλή θερμοκρασία και σε σύντομο κύκλο. Το φίλτρο λίπους μπορεί να αποχρωματιστεί, αυτό δεν επηρεάζει την απόδοση της συσκευής.



Φίλτρο άνθρακα

Ο χρόνος κορεσμού του φίλτρου άνθρακα διαφέρει ανάλογα με τον τύπο μαγειρέματος και τη συχνότητα καθαρισμού του φίλτρου λίπους. Το φίλτρο ενεργού άνθρακα δεν είναι πλενόμενο, δεν μπορεί να αναγεννηθεί και πρέπει να αντικαθίσταται περίπου κάθε 4/6 μήνες λειτουργίας, ή συχνότερα για ιδιαίτερα βαριά χρήση.

4.2 Καθαρισμός του φίλτρου λίπους

Τα φίλτρα είναι τοποθετημένα με τη χρήση κλιπ και πείρων στην αντίθετη πλευρά.

Για να καθαρίσετε το φίλτρο:

1. Πιέστε τη λαβή του κλιπ στερέωσης στο πλαίσιο του φίλτρου κάτω από τον απορροφητήρα (1).

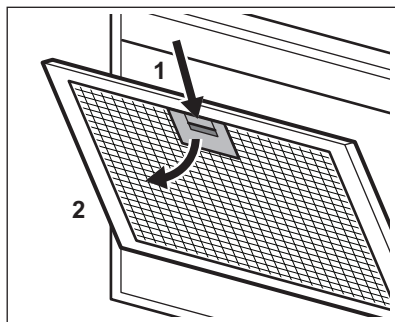

2. Γείρετε ελαφρώς το μπροστινό μέρος του φίλτρου προς τα κάτω (2) και κατόπιν τραβήξτε. Επαναλάβετε τα δύο πρώτα βήματα για όλα τα φίλτρα.

- Καθαρίστε τα φίλτρα χρησιμοποιώντας ένα σφουγγάρι με μη λειαντικά απορρυπαντικά ή στο πλυντήριο πιάτων.



Το πλυντήριο πιάτων πρέπει να ρυθμιστεί σε χαμηλή θερμοκρασία και σε σύντομο κύκλο. Το φίλτρο λίπους μπορεί να αποχρωματιστεί, αυτό δεν επηρεάζει την απόδοση της συσκευής.

- Για να τοποθετήσετε ξανά τα φίλτρα, ακολουθήστε τα δύο πρώτα βήματα με την αντίστροφη σειρά.

Επαναλάβετε τα βήματα για όλα τα φίλτρα όπου είναι απαραίτητο.

4.3 Αντικατάσταση του φίλτρου άνθρακα



ΠΡΟΕΙΔΟΠΟΙΗΣΗ!

Το φίλτρο άνθρακα είναι μη πλενόμενο!

Για να αντικαταστήσετε το φίλτρο:

- Αφαιρέστε τα φίλτρα λίπους από τη συσκευή.
Ανατρέξτε στην ενότητα «Καθαρισμός του φίλτρου λίπους» σε αυτό το κεφάλαιο.
- Πιέστε την μπροστινή άκρη στην εσοχή προς το κάτω μέρος του

φίλτρου. Γείρετε ελαφρώς το μπροστινό μέρος του φίλτρου προς τα κάτω.

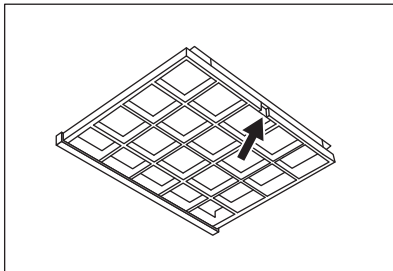

- Για να εγκαταστήσετε το καινούριο φίλτρο, εκτελέστε τα ίδια βήματα με την αντίστροφη σειρά.

Σε κάθε περίπτωση, είναι απαραίτητο να αντικαθιστάτε τα φίλτρα τουλάχιστον κάθε τέσσερις μήνες.

4.4 Αντικατάσταση του λαμπτήρα

Αυτή η συσκευή παρέχεται με λαμπτήρα LED και ξεχωριστό χειριστήριο (τροφοδοτικό LED). Τα εξαρτήματα αυτά μπορούν να αντικατασταθούν μόνο από τεχνικό. Σε περίπτωση οποιασδήποτε βλάβης, ανατρέξτε στην ενότητα «Σέρβις» στο κεφάλαιο «Οδηγίες για την ασφάλεια».

5. ΠΕΡΙΒΑΛΛΟΝΤΙΚΑ ΘΕΜΑΤΑ

Ανακυκλώστε τα υλικά που φέρουν το σύμβολο Τοποθετήστε τα υλικά συσκευασίας σε κατάλληλα δοχεία για ανακύκλωση. Συμβάλετε στην προστασία του περιβάλλοντος και της ανθρώπινης υγείας ανακυκλώνοντας τις άχρηστες ηλεκτρικές και ηλεκτρονικές συσκευές.

Μην απορρίπτετε με τα οικιακά απορρίμματα συσκευές που φέρουν το σύμβολο Επιστρέψτε το προϊόν στην τοπική σας μονάδα ανακύκλωσης ή επικοινωνήστε με τη δημοτική αρχή.

CONTENTS

1. SAFETY INFORMATION AND INSTALLATION.....	27
2. PRODUCT DESCRIPTION.....	28
3. DAILY USE.....	28
4. CARE AND CLEANING.....	29
5. ENVIRONMENTAL CONCERNS.....	31

WE'RE THINKING OF YOU

Thank you for purchasing an Electrolux appliance. You've chosen a product that brings with it decades of professional experience and innovation. Ingenious and stylish, it has been designed with you in mind. So whenever you use it, you can be safe in the knowledge that you'll get great results every time.

Welcome to Electrolux.

Visit our website to:



Get usage advice, brochures, trouble shooter, service and repair information:
www.electrolux.com/support



Register your product for better service:
www.registerelectrolux.com



Buy Accessories, Consumables and Original spare parts for your appliance:
www.electrolux.com/shop

CUSTOMER CARE AND SERVICE

Always use original spare parts.

When contacting our Authorised Service Centre, ensure that you have the following data available: Model, PNC, Serial Number.

The information can be found on the rating plate.

 Warning / Caution-Safety information

 General information and tips

 Environmental information

Subject to change without notice.

1. SAFETY INFORMATION AND INSTALLATION



WARNING!

Refer to the separate Installation Instructions booklet for Safety Information and Installation. Read carefully the Safety chapters before any use or maintenance of the appliance.

2. PRODUCT DESCRIPTION

2.1 Control panel overview

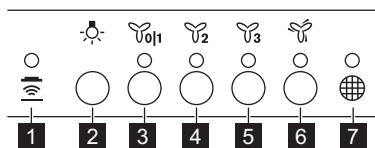

Function	Description
1 Hob ² Hood	Indicator of the function to control hood from hob.
2 Lamp	Turns the lights on and off.
3 First speed / Off	The motor switches to first speed level. Second press turns off the appliance.
4 Second speed	The motor switches to second speed level.
5 Third speed	The motor switches to third speed level.
6 Maximum speed	The motor switches to maximum speed level.
7 Filter notification	Reminds to change or clean the charcoal filter and clean the grease filter.

3. DAILY USE

3.1 Using the hood

Check the recommended speed according to the table below.

	While heating up food, cooking with covered pots.
	While cooking with covered pots on multiple cooking zones or burners, gentle frying.
	While boiling, frying big quantities of food without a lid, cooking on multiple cooking zones or burners.
	While boiling, frying big quantities of food without a lid, big humidity. The hood operates on maximum speed. After 6 minutes the appliance returns to previous setting.



It is recommended to leave the hood operating for approximately 15 minutes after cooking.

To operate the hood:

1. Press the first speed button to switch on the appliance.

2. If needed, press the light button  to illuminate the cooking surface.
3. If needed, change the speed by pressing the desired button.



To turn off the appliance press the first speed button  again.

3.2 Hob²Hood function

It is an automatic function which connects the hob with a hood. Both the hob and the hood have an infrared signal communicator. Speed of the fan is defined automatically on basis of mode setting and temperature of the hottest cookware on the hob. You can also operate the fan using the hob manually. The function can be activated from panel of the hob.

 For more information how to use the function refer to the hob user manual.

3.3 Filter notification

Filter alarm reminds to change or clean the charcoal filter and clean the grease filter. The filter indicator  is turned on for 30 seconds if the grease filter must be cleaned. The filter indicator  flashes for 30 seconds if the charcoal filter must be replaced or cleaned.

 Refer to cleaning the grease filter in care and cleaning chapter.





Refer to cleaning the charcoal filter or replacing the charcoal filter in care and cleaning chapter.

To reset the function press the button  for 3 seconds.

To activate or deactivate function:

1. To activate function press the button  for 3 seconds.

If the function is activated, the indicator  flashes two times.

2. To deactivate function press the button  for 3 seconds.

If the function is deactivated, the indicator  flashes ones.

3.4 Remote-control

The appliance is supplied with a remote-control.

The connection is originally enabled.

To connect or disconnect remote-control:

1. Switch off the appliance.
2. Press the  for 3 seconds.

The indicator on control panel flashes twice if function is enabled and once if disabled.

4. CARE AND CLEANING

4.1 Notes on cleaning



Cleaning Agents

Do not use abrasive detergents and brushes.

Clean the surface of the appliance with a soft cloth with warm water and a mild detergent.

After cooking some parts of appliance can get hot. To avoid stains appliance must be cooled down and dried with clean cloth or paper towels.

Clean stains with a mild detergent.



Keep the hood clean

Clean the appliance and grease filters each month. Clean the interior and grease filters carefully from fat. Fat accumulation or other residue may cause fire.

Follow the instructions for cleaning the accessories when filter notification is on. Refer to Filter notification in daily use chapter.

Grease filters can be washed in a dishwasher.

The dishwasher must be set to a low temperature and a short cycle. The grease filter may discolour, it has no influence on the performance of the appliance.



Charcoal filter

The time of saturation of the charcoal filter varies depending on the type of cooking and the regularity of cleaning the grease filter. The activated charcoal filter is not washable, cannot be regenerated and must be replaced approximately every 4/6 months of operation, or more frequently for particularly heavy usage.

4.2 Cleaning the grease filter

Filters are mounted with the use of clips and pins on the opposite side.

To clean the filter:

1. Press the handle of the mounting clip on the filter panel underneath the hood (1).

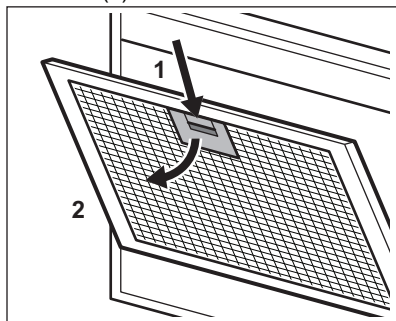

2. Slightly tilt the front of the filter downwards (2), then pull.
- Repeat the first two steps for all filters.
3. Clean the filters using a sponge with non abrasive detergents or in a dishwasher.



The dishwasher must be set to a low temperature and a short cycle. The grease filter may discolour, it has no influence on the performance of the appliance.

4. To mount the filters back follow the first two steps in reverse order. Repeat the steps for all filters if applicable.

4.3 Replacing the charcoal filter



WARNING!

The charcoal filter is non-washable!

To replace the filter:

1. Remove the grease filters from the appliance. Refer to "Cleaning the grease filter" in this chapter.
2. Press the front edge in slot towards the bottom part of the filter. Slightly tilt the front of the filter downwards.

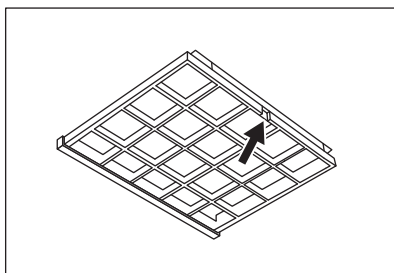

3. To install a new filter, perform the same steps in reverse order. In any case, it is necessary to replace the filters at least every four months.

4.4 Replacing the lamp

This appliance is supplied with a LED lamp and separate control gear (LED driver). These parts can be replaced by a

technician only. In case of any malfunction refer to "Service" in the "Safety Instructions" chapter.

5. ENVIRONMENTAL CONCERNS

Recycle materials with the symbol . Put the packaging in relevant containers to recycle it. Help protect the environment and human health by recycling waste of electrical and electronic appliances. Do not dispose of

appliances marked with the symbol  with the household waste. Return the product to your local recycling facility or contact your municipal office.

CONTENIDO

1. INDICACIONES DE SEGURIDAD E INSTALACIÓN.....	32
2. DESCRIPCIÓN DEL PRODUCTO.....	33
3. USO DIARIO.....	33
4. MANTENIMIENTO Y LIMPIEZA.....	35
5. ASPECTOS MEDIOAMBIENTALES.....	36

PENSAMOS EN USTED

Gracias por adquirir un electrodoméstico Electrolux. Ha elegido un producto que lleva décadas de experiencia e innovación profesionales. Ingenioso y elegante, ha sido diseñado pensando en usted. Así pues, cada vez que lo utilice, puede tener la seguridad de que obtendrá siempre excelentes resultados.

Le damos la bienvenida a Electrolux.

Visite nuestro sitio web para:



Obtener consejos, folletos, soluciones a problemas e información de servicio y reparación:

www.electrolux.com/support



Registrar su producto para recibir un mejor servicio:

www.registerelectrolux.com



Comprar accesorios, artículos de consumo y piezas de recambio originales para su aparato:

www.electrolux.com/shop

ATENCIÓN AL CLIENTE Y SERVICIO

Le recomendamos que utilice recambios originales.

Cuando se ponga en contacto con nuestro Centro de servicio técnico, asegúrese de tener los siguientes datos disponibles: Modelo, código numérico del producto (PNC), número de serie.

La información se encuentra en la placa de características.

 Advertencia / Precaución - Información sobre seguridad

 Información general y consejos

 Información relativa al medioambiente

Salvo modificaciones.

1. INDICACIONES DE SEGURIDAD E INSTALACIÓN



ADVERTENCIA!

Consulte el folleto de instrucciones de instalación separado para obtener información sobre la seguridad y la instalación. Lea atentamente los capítulos de Seguridad antes de cualquier uso o mantenimiento del aparato.

2. DESCRIPCIÓN DEL PRODUCTO

2.1 Vista general del panel de mandos

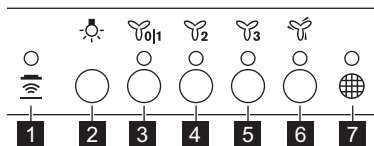





Función	Descripción
1	Hob ² Hood Indicador de la función de control de la campana de la placa.
2	Bombilla Enciende y apaga las luces.
3	Primera velocidad / Apagado El motor cambia al primer nivel de velocidad. Una segunda pulsación apaga el aparato.
4	Segunda velocidad El motor cambia al segundo nivel de velocidad.
5	Tercera velocidad El motor cambia al tercer nivel de velocidad.
6	Velocidad máxima El motor cambia al nivel de velocidad máxima.
7	Notificación del filtro Recuerda cambiar o limpiar el filtro de carbón y limpiar el filtro de grasa.

3. USO DIARIO

3.1 Uso de la campana



Compruebe la velocidad recomendada según la tabla siguiente.

	Mientras calienta la comida, cocine con las ollas cubiertas.
	Mientras cocina con las ollas tapadas en múltiples zonas de cocción o quemadores, freír suavemente.
	Al hervir, freír grandes cantidades de comida sin tapa, cocinar en múltiples zonas de cocción o quemadores.
	Al hervir, freír grandes cantidades de comida sin tapa, gran humedad. La campana funciona a máxima velocidad. Después de 6 minutos, el aparato vuelve al ajuste anterior.



Se recomienda dejar la campana en funcionamiento durante aproximadamente 15 minutos después de la cocción.

Para utilizar la campana:

1. Pulse el primer botón de velocidad  para encender el aparato.
2. Si es necesario, pulse el botón de luz  para iluminar la superficie de cocción.
3. Si es necesario, cambie la velocidad pulsando el botón deseado.

Para apagar el aparato, pulse de nuevo el primer botón de velocidad .

3.2 Hob²Hood FUNCIÓN

Es una función automática que conecta la placa de cocción con una campana. La placa de cocción y la campana tienen un comunicador de señales infrarrojas. La velocidad del ventilador se define automáticamente según el ajuste de modo y temperatura del utensilio de cocina más caliente en la placa de cocción. También puede operar manualmente el ventilador desde la placa de cocción. La función se puede activar desde el panel de la placa de cocción.



Para más información sobre cómo utilizar esta función, consulte el manual del usuario de la placa de cocción.

3.3 Notificación del filtro

La alarma del filtro recuerda cambiar o limpiar el filtro de carbón y limpiar el filtro de grasa. El indicador del filtro  se enciende durante 30 segundos si se

debe limpiar el filtro de grasa. El indicador de filtro  parpadea durante 30 segundos si es necesario reemplazar o limpiar el filtro de carbón.







Consulte la limpieza del filtro de grasa en el capítulo de mantenimiento y limpieza.



Consulte la limpieza del filtro de carbón o a la sustitución del filtro de carbón en el capítulo Mantenimiento y limpieza.

Para resetear la función, mantenga pulsado el botón  durante 3 segundos.

Para activar o desactivar la función:

1. Para activar la función, mantenga pulsado el botón  durante 3 segundos.
Si la función está activada, el indicador  parpadea dos veces.
2. Para desactivar la función, mantenga pulsado el botón  durante 3 segundos.
Si la función está desactivada, el indicador  parpadea una vez.

3.4 Mando a distancia

El aparato se suministra con un mando a distancia.



La conexión está activada originalmente.

Para conectar o desconectar el mando a distancia:

1. Apagar el aparato.
2. Pulse  durante 3 segundos. El indicador del panel de control parpadea dos veces si la función está activada y una vez si está desactivada.

4. MANTENIMIENTO Y LIMPIEZA

4.1 Notas sobre la limpieza

 <p>Agentes limpiadores</p>	<p>No use detergentes y cepillos abrasivos. Limpie la superficie del aparato con un paño suave humedecido en agua templada y detergente suave.</p> <hr/> <p>Después de cocinar, algunas piezas del aparato pueden calentarse. Para evitar manchas, los aparatos deben enfriarse y secarse con un paño limpio o toallas de papel.</p> <hr/> <p>Limpie las manchas con un detergente suave.</p>
 <p>Mantenga la campana limpia</p>	<p>Limpie el aparato y los filtros de grasa cada mes. Limpie cuidadosamente la grasa del interior y los filtros de grasa. La acumulación de grasa u otros residuos puede provocar un incendio. Siga las instrucciones de limpieza de los accesorios cuando la notificación del filtro esté activada. Consulte el capítulo Notificación de filtros en el uso diario.</p> <hr/> <p>Los filtros de grasa se pueden lavar en el lavavajillas. El lavavajillas debe ajustarse a una temperatura baja y a un ciclo corto. El filtro de grasa puede decolorarse, no influye en el rendimiento del aparato.</p>
 <p>Filtro de carbón</p>	<p>El tiempo de saturación del filtro de carbón varía en función del tipo de cocción y de la regularidad de la limpieza del filtro de grasa. El filtro de carbón activado no es lavable, no se puede regenerar y debe sustituirse aproximadamente cada 4/6 meses de funcionamiento, o con mayor frecuencia en caso de uso particularmente intenso.</p>

4.2 Limpieza del filtro de grasa

Los filtros se montan con el uso de clips y pasadores en el lado opuesto.

Para limpiar el filtro:

1. Presione la manija del clip de montaje en el panel del filtro debajo de la campana (1).

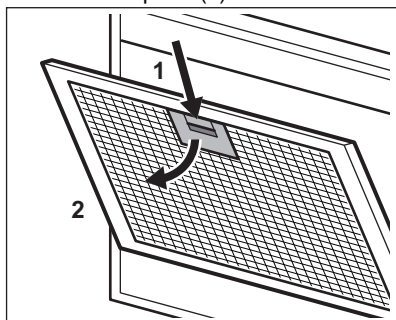

2. Incline ligeramente la parte delantera del filtro hacia abajo (2) y tire de él. Repita los dos primeros pasos para todos los filtros.
3. Limpie los filtros con una esponja con detergentes no abrasivos o en un lavavajillas.



El lavavajillas debe ajustarse a una temperatura baja y a un ciclo corto. El filtro de grasa puede decolorarse, no influye en el rendimiento del aparato.

4. Para volver a montar los filtros, siga los dos primeros pasos en orden inverso. Repita los primeros pasos para todos los filtros si es necesario.

4.3 Cambio del filtro de carbón



ADVERTENCIA!

El filtro de carbón NO es lavable.

Para reemplazar el filtro:

1. Retire los filtros de grasa del aparato. Véase "Limpieza del filtro de grasa" en este capítulo.
2. Presione el borde frontal en la ranura hacia la parte inferior del filtro. Incline ligeramente la parte delantera del filtro hacia abajo.

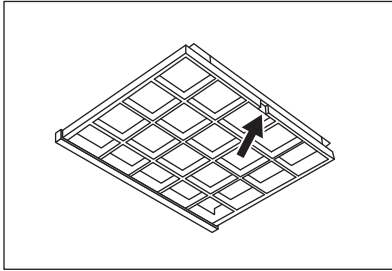

3. Para instalar el filtro, realice los pasos en orden inverso.

En cualquier caso, es necesario sustituir los filtros al menos cada cuatro meses.

4.4 Cambio de la bombilla

Este aparato se suministra con una lámpara LED y un accesorio de control separado (controlador LED). La sustitución de estas piezas debe hacerla un técnico. En caso de avería, consulte el apartado "Asistencia" en el capítulo de "Instrucciones de seguridad".

5. ASPECTOS MEDIOAMBIENTALES

Recicle los materiales con el símbolo . Coloque el material de embalaje en los contenedores adecuados para su reciclaje. Ayude a proteger el medio ambiente y la salud pública, así como a reciclar residuos de aparatos eléctricos y electrónicos. No deseche los aparatos

marcados con el símbolo  junto con los residuos domésticos. Lleve el producto a su centro de reciclaje local o póngase en contacto con su oficina municipal.

SISUKORD

1. OHUTUSINFO JA PAIGALDAMINE.....	37
2. TOOTE KIRJELDUS.....	38
3. IGAPÄEVANE KASUTAMINE.....	38
4. PUHASTUS JA HOOLDUS.....	39
5. JÄÄTMEKÄITLUS.....	41

MÖTLEME TEILE

Täname, et otsite Electroluxi seadme. Olete valinud toote, mille loomisel on rakendatud pikaagest professionaalset kogemust ja innovatsiooni. Geniaalne ja stiilne, loodud teile mõeldes. Selle kasutamisel võite olla alati kindel, et tulemused on suurepärased.

Tere tulemast Electroluxi kasutajate hulka.

Külastage meie veebisaiti, kust leiate



nõuandeid, brošüüre, tõrkeotsingu, remondi- ja hooldusteavet:
www.electrolux.com/support



Paremaks teeninduseks registreerige oma toode aadressil
www.registerelectrolux.com



Ostke oma seadmele lisaseadmeid, tarvikuid ja originaalvaruosi aadressil
www.electrolux.com/shop

KLIENDITEENINDUS JA HOOLDUS

Alati tuleb kasutada originaalvaruosi.

Volitatud teeninduskeskusesse pöördumisel peaksid teil olema varuks alljärgnevad andmed: mudel, PNC, seerianumber.

Teave on toodud andmeplaadil.

 Hoiatused / Ettevaatusabinõud – ohutusteave

 Üldine teave ja vihjed

 Keskkonnateave

Jäetakse õigus teha muutusi.

1. OHUTUSINFO JA PAIGALDAMINE



HOIATUS!

Ohutusinfo ja paigaldamise kohta leiate teavet eraldi paigaldusjuhiste lehelt. Enne seadme kasutamist või hooldustoiminguid lugege tähelepanelikult ohutust käsitlevaid peatükke.

2. TOOTE KIRJELDUS

2.1 Juhtpaneeli ülevaade

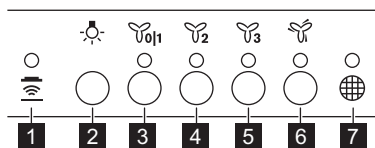

	Funktsioon	Kirjeldus
1	Hob ² Hood	Pliidi kaudu õhupuhasti kasutamise funktsiooni indikaator
2	Lamp	Lülitab valgustuse sisse ja välja.
3	Esimene mootorikiirus / Väljas	Mootor lülitub esimesele kiirusele. Teine vajutus lülitab seadme välja.
4	Teine kiirus	Mootor lülitub teisele kiirusele.
5	Kolmas kiirus	Mootor lülitub kolmandale kiirusele.
6	Maksimumkiirus	Mootor lülitub maksimumkiirusele.
7	Filtri märguanne	Tuletab meelde, et söefilter tuleb asendada või puhastada ja rasvafilter puhastada.

3. IGAPÄEVANE KASUTAMINE



3.1 Õhupuhasti kasutamine

Kontrollige soovitatavaid kiirusi allolevast tabelist.

	Toidu soojendamine, toiduvalmistamine kaanega nõudes.
	Toiduvalmistamine kaanega nõudes mitmel keedualal või põletil, kerge praadimine.
	Keetmine, suuremate koguste praadimine ilma kaaneta, toiduvalmistamine mitmel keedualal või põletil.
	Keetmine, suuremate koguste praadimine ilma kaaneta, suur niiskus. Õhupuhasti töötab maksimumvõimsusel. 6 minuti pärast pöördub seade tagasi eelmise seade juurde.

-  Pärast toiduvalmistamise lõppu soovitatakse õhupuhasti umbes 15 minutiks tööle jätta.

Õhupuhasti kasutamiseks:

1. Vajutage esimese kiiruse nuppu , et seade sisse lülitada.
2. Vajadusel vajutage valgustinuppu , et tööpinda valgustada.
3. Vajadusel muutke kiirust, vajutades sobivat nuppu.

Seadme väljalülitamiseks vajutage uuesti esimest kiirusenuppu .

3.2 Hob²Hood funktsioon

See on automaatne funktsioon, mis ühendab pliidi ja õhupuhasti. Nii pliidil kui ka õhupuhastil on infrapuna-signaalkommunikaator. Ventilaatori kiirus määratakse automaatselt valitud režiimi ja pliidil oleva kõige kuumema nõu temperatuuri alusel. Ventilaatori tööd saab pliidi kaudu ka käsitsi juhtida. Funktsiooni saab sisse lülitada pliidi paneelilt.

-  Lisateavet funktsiooni kasutamise kohta leiate pliidi kasutusjuhendist.

3.3 Filtri märguanne

Filtrihoiatus tuletab meelde, et söefilter tuleb asendada või puhastada ja rasvafilter puhastada. Kui rasvafilter vajab puhastamist, lülitub filtri indikaator 30 sekundiks  sisse. Kui söefilter





vajab puhastamist, lülitub filtri indikaator 30 sekundiks  sisse.

-  Lugege rasvafiltri puhastuse kohta puhastuse ja hoolduse peatükist.

-  Lugege söefiltri puhastamise või söefiltri asendamise kohta puhastuse ja hoolduse peatükist.

Funktsiooni lähtestamiseks vajutage nuppu  3 sekundit.

Funktsiooni:

1. Funktsiooni aktiveerimiseks vajutage nuppu  3 sekundit. Kui funktsioon on sisse lülitatud, siis indikaator  vilgub kaks korda.
2. Funktsiooni väljalülitamiseks vajutage nuppu  3 sekundit. Kui funktsioon on välja lülitatud, siis indikaator  vilgub üks kord.

3.4 Kaugjuhtimine

Seadme juurde kuulub ka kaugjuhtimispuult.

Ühendus on algselt lubatud.

Kaugjuhtimispuuldi ühendamiseks või väljalülitamiseks:

1. Lülitage seade välja.
2. Vajutage 3 sekundit . Kui funktsioon on lubatud, vilgub juhtpaneeli sümbol kaks korda ning kui keelatud, siis üks kord.

4. PUHASTUS JA HOOLDUS

4.1 Juhised puhastamiseks



Puhastusvahendid

Ärge kasutage abrasiivseid vahendeid ega harju.

Puhastage seadme pinda pehme lapi, sooja vee ning pehmetoimelise pesuvahendiga.

Pärast toiduvalmistamist on mõned seadmeosad kuumad. Plekkide vältimiseks laske seadmel enne puhastamist jahtuda; kuivatage seda puhta lapi või köögipaberiga.

Plekkide eemaldamiseks kasutage pehmetoimelist puhastusvahendit.



Hoidke õhupu- hasti puhtana

Nii seadet kui rasvafiltrit tuleks põhjalikumalt puhastada kord kuus. Puhastage hoolikalt seadme sisemus ja rasvafiltrid rasvast. Toidujääkide kogunemine võib kaasa tuua süttimise.

Kui filtri hoiatus põleb, järgige tarvikute puhastamise juhiseid. Vt filtri hoiatuse jaotist peatükis Igapäevane kasutamine.

Rasvafiltreid võib pesta ka nõudepesumasinas.

Valige nõudepesumasinas madala temperatuuriga lühike tsükkel. Rasvafilter võib kergelt muuta värvi, kuid see ei mõjuta kuidagi seadme tööd.



Söefilter

Söefiltri kasutusaeg võib olla erinev, sõltudes toiduvalmistamise tüübist ja rasvafiltri puhastamise sagedusest. Aktiveeritud söefilter ei ole pestav, seda ei saa regenereerida ning see tuleb iga 4-6 kuu tagant uue vastu välja vahetada; väga intensiivsel kasutamisel aga tihedamini.

4.2 Rasvafiltri puhastamine

Filtrid on kinnitatud vastaskülgedel asuvate klambrite ja varraste abil.

Filtri puhastamiseks:

1. Vajutage kinnitusklabri hoidikut, mis asub filtripaneelil õhupuhasi all (1).

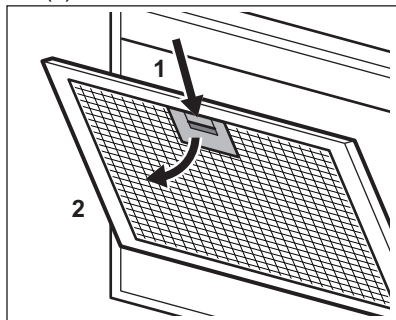

2. Kallutage filtri esiosa kergelt allapoole (2), seejärel tõmmake. Korrake kahte esimest sammu kõigi filtritega.
3. Peske filtreid mitteabasiivse pesuvahendi ja käsnaga või nõudepesumasinas.



Valige nõudepesumasinas madala temperatuuriga lühike tsükkel. Rasvafilter võib kergelt muuta värvi, kuid see ei mõjuta kuidagi seadme tööd.

4. Filtrite tagasiasetamiseks korrake kahte esimest sammu vastupidises järjekorras.

Korrake toimingut kõigi filtritega.

4.3 Söefiltri asendamine



HOIATUS!

Söefilter ei ole pestav!

Filtri asendamiseks:

1. Eemaldage seadmest kõik rasvafiltrid. Vt käesoleva peatüki osa "Rasvafiltri puhastamine".
2. Vajutage pesas eesmist serva filtri tagumise osa suunas. Kallutage filtri esiosa kergelt allapoole.

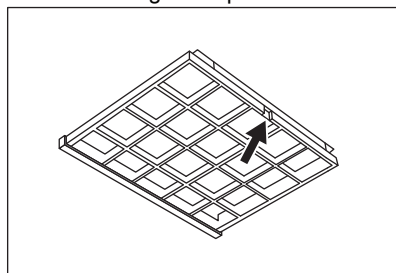

3. Uue filtri paigaldamiseks teostage toiming vastupidises järjekorras. Kindlasti tuleb filtrid välja vahetada vähemalt iga nelja kuu tagant.

4.4 Lambi vahetamine

Sellel seadmel on LED-lamp ja eraldi juhtseade (LED-draiver). Need komponendid tohib välja vahetada ainult

tehnik. Mis tahes tõrgete korral vaadake peatüki "Ohutusjuhised" alalõiku "Hooldus".

5. JÄÄTMEKÄITLUS

Sümboliga  tähistatud materjalid võib ringlusse suunata. Selleks viige pakendid vastavatesse konteineritesse. Aidake hoida keskkonda ja inimeste tervist ja suunake elektri- ja elektroonilised jäätmed ringlusse. Ärge visake

sümboliga  tähistatud seadmeid muude majapidamisjäätmete hulka. Viige seade kohalikku ringluspunkti või pöörduge abi saamiseks kohalikku omavalitsusse.

SISÄLTÖ

1. TURVALLISUUSTIEDOT JA ASENNUSOHJEET.....	42
2. TUOTEKUVAUS.....	43
3. PÄIVITTÄINEN KÄYTTÖ.....	43
4. HOITO JA PUHDISTUS.....	45
5. YMPÄRISTÖNSUOJELU.....	46

SINUN PARHAAKSESI

Kiitos, kun valitsit Electrolux-laitteen. Olet valinnut tuotteen, joka perustuu vuosikymmenien aikana hankittuun kokemukseen ja innovaatioon. Kekseliäs ja tyylikäs laite, joka on suunniteltu sinua varten. Laitetta käyttäessäsi voit olla aina varma erinomaisista tuloksista.

Tervetuloa Electroluxiin.

Vieraile verkkosivullamme:



Saat käyttöön liittyviä neuvoja, esitteitä, vianmäärittäysohjeita sekä huolto- ja korjausohjeita:

www.electrolux.com/support



Rekisteröi tuotteesi saadaksesi parempaa huoltoa:

www.registerelectrolux.com



Osta laitteeseesi lisävarusteita, kulutustuotteita ja alkuperäisiä varaosia:

www.electrolux.com/shop

ASIAKASPALVELU

Käytä aina alkuperäisiä varaosia.

Pidä seuraavat tiedot saatavilla ottaessasi yhteyttä valtuutettuun huoltoliikkeeseemme: Malli, PNC-tuotenumero, sarjanumero.

Tiedot löytyvät arvokilvestä.

 Varoitus / Varoimi- ja turvallisuustietoja

 Yleistietoa ja vinkkejä

 Ympäristönsuojelutietoja

Oikeus muutoksiin pidätetään.

1. TURVALLISUUSTIEDOT JA ASENNUSOHJEET



VAROITUS!

Katso turvallisuustiedot ja asennusohjeet erillisistä asennusohjeista. Lue Turvallisuus-luvut huolellisesti ennen laitteen käyttöä tai huoltoa.

2. TUOTEKUVAUS

2.1 Käyttöpaneelin osat

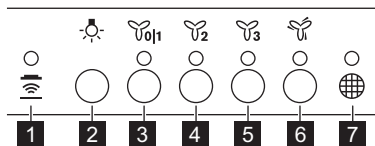

	Toiminto	Kuvaus
1	Hob²Hood	Merkkivalo, joka osoittaa keittotasolla tapahtuvan liesituulettimen ohjauksen.
2	Lamppu	Sytyttää ja sammuttaa valot.
3	Ensimmäinen nopeustaso / Pois	Siirtyy moottorin ensimmäiseen nopeustasoon. Laite kytkeytyy pois toiminnasta toisella painalluksella.
4	Toinen nopeustaso	Siirtyy moottorin toiseen nopeustasoon.
5	Kolmas nopeustaso	Siirtyy moottorin kolmanteen nopeustasoon.
6	Maksiminopeus	Moottori siirtyy maksiminopeuteen.
7	Suodattimen hälytys	Ilmoittaa hiilisuodattimen vaihto- tai puhdistustarpeesta sekä rasvasuodattimen puhdistustarpeesta.

3. PÄIVITTÄINEN KÄYTTÖ

3.1 Liesituulettimen käyttö



Tarkista suositeltu nopeus alla olevasta taulukosta.

	Ruokien lämmitys, ruoanvalmistus kannellisilla keittoastioilla.
	Ruoanvalmistus kannellisilla keittoastioilla useammalla keittoalueella tai polttimella, kevyt paistaminen.
	Keittäminen, suurien ruokamäärien paistaminen ilman kantta, ruoanvalmistus useammalla keittoalueella tai polttimella.
	Keittäminen, suurien ruokamäärien paistaminen ilman kantta, suuri kosteus. Liesituuletin toimii maksiminopeudella. 6 minuutin kuluttua laite palauttaa edellisen asetuksen.



Liesituuletin on suositeltavaa jättää toimintaan noin 15 minuutin ajaksi ruoanlaiton jälkeen.

Liesituulettimen käyttäminen:

1. Kytke laite päälle painamalla ensimmäistä nopeuspainiketta .
2. Paina tarvittaessa valopainiketta  keittotason valaisemiseksi.
3. Muuta nopeutta tarvittaessa painamalla haluamaasi painiketta. Sammuta laite painamalla ensimmäistä nopeuspainiketta  uudelleen.

3.2 Hob²Hood -toiminto

Kyseessä on automaattitoiminto, joka yhdistää keittotason liesituulettiimeen. Sekä keittotasossa että liesituulettimessa on infrapunasignaalin viestin. Puhaltimen nopeus säätyy automaattisesti tilasetuksen ja keittotasolla olevan kuumimman keittoastian lämpötilan mukaan. Puhallinta voidaan säätää myös keittotasosta manuaalisesti. Toiminto voidaan kytkeä toimintaan keittotason paneelista.



Lisätietoa toiminnon käyttämisestä löytyy keittotason käyttöohjeesta.

3.3 Suodatinilmoitus

Suodatinhälytys muistuttaa hiilisuodattimen vaihto- tai puhdistustarpeesta sekä rasvasuodattimen puhdistustarpeesta.

Suodattimen merkkivalo  syttyy 30 sekunnin ajaksi, jos rasvasuodattimen

puhdistus on tarpeen. Suodattimen merkkivalo  vilkkuu 30 sekunnin ajan, jos hiilisuodattimen vaihto tai puhdistus on tarpeen.



Katso luku "Rasvasuodattimen puhdistaminen" luvusta "Hoito ja puhdistus".





Katso hiilisuodattimen puhdistus- tai vaihto-ohjeet luvusta "Hoito ja puhdistus".

Nollaa toiminto painamalla painiketta  kolmen sekunnin ajan.

Kyke toiminto päälle tai pois päältä:

1. Kytke toiminto päälle painamalla painiketta  3 sekunnin ajan.

Jos toiminto on käytössä, merkkivalo  vilkkuu kaksi kertaa.

2. Kytke toiminto pois päältä painamalla painiketta  3 sekunnin ajan.

Jos toiminto on pois käytöstä, merkkivalo  vilkkuu kerran.

3.4 Kaukosäätö

Laitteen mukana toimitetaan kaukosäädin.

Yhteys on oletuksena käytössä.

Kaukosäätimen yhdistäminen tai yhteyden poistaminen:

1. Kytke laite pois toiminnasta.
2. Paina -painiketta 3 sekunnin ajan. Käyttöpaneelin merkkivalo vilkkuu kaksi kertaa, jos toiminto on toiminnassa ja kerran, jos toiminto on pois toiminnasta.

4. HOITO JA PUHDISTUS

4.1 Puhdistukseen liittyviä huomautuksia



Puhdistusai- neet

Älä käytä hankaavia pesuaineita tai harjoja.

Puhdista laitteen pinnat lämpimällä vedellä ja miedolla pesuaineella käyttäen pehmeää puhdistusliinaa.

Jotkin laitteen osat voivat kuumentua käytön aikana. Anna laitteen jäähtyä ja kuivaa se puhtaalla liinalla tai paperipyyhkeillä tahrojen välttämiseksi.

Poista tahrat miedolla pesuaineella.

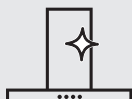

Pidä liesituule- tin puhtana.

Puhdista laite ja rasvasuodattimet kuukauden välein. Poista rasva huolellisesti sisäosasta ja rasvasuodattimista. Rasvan tai muiden roiskeiden kertyminen voi johtaa tulipaloon.

Kun suodattimen hälytys aktivoituu, noudata lisävarusteiden puhdistusohjeita. Katso kohta "Suodattimen hälytys" osiosta "Päivittäinen käyttö".

Rasvasuodattimet voidaan pestä astianpesukoneessa.

Pese astianpesukoneen alhaisella lämpötilalla ja lyhyellä ohjelmalla. Rasvasuodattimessa voi esiintyä värimuutoksia, tämä ei vaikuta laitteen suorituskykyyn.



Hiilisuodatin

Hiilisuodattimen kyllästymisaika vaihtelee ruoanlaittotavan ja rasvasuodattimen puhdistustiheyden mukaan. Aktivoitunutta hiilisuodattinta ei voi pestä tai regeneroida, se tulee vaihtaa noin 4-6 kuukauden käytön jälkeen tai sitä tiheämmin erityisen vaativassa käytössä.

4.2 Rasvasuodattimen puhdistaminen

Suodattimet tulee asentaa pidikkeiden avulla niin, että tapit ovat vastakkaisella puolella.

Suodattimen puhdistaminen:

1. Paina asennuspidikkeen kahvaa liesituulettimen alaosassa olevassa suodatinpaneelissa (1).

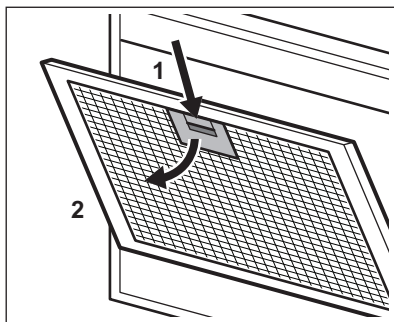

2. Kallista suodattimen etuosaa hiukan alaspäin (2) ja vedä sen jälkeen. Toista kaksi ensimmäistä vaihetta jokaisen suodattimen kohdalla.
3. Puhdista suodattimet sienellä käyttäen hankaamattomia pesuaineita tai pese ne astianpesukoneessa.



Pese astianpesukoneen alhaisella lämpötilalla ja lyhyellä ohjelmalla. Rasvasuodattimessa voi esiintyä värimuutoksia, tämä ei vaikuta laitteen suorituskykyyn.

4. Asenna suodattimet takaisin noudattamalla kahden ensimmäisen vaiheen ohjeita päivävästaisessa järjestyksessä.

Toista vaiheet tarvittaessa kaikkien suodattimien kohdalla.

4.3 Hiilisuodattimen vaihtaminen





VAROITUS!

Hiilisuodatinta ei voi pestä!

Suodattimen vaihtaminen:

1. Irrota rasvasuodattimet laitteesta. Lue ohjeet tämän luvun osiosta "Rasvasuodattimen puhdistaminen".
2. Paina syvennyksen etureunaa suodattimen alaosaan kohti. Kallista suodattimen etuosaa hiukan alaspäin.

5. YMPÄRISTÖNSUOJELU

Kierrätä materiaalit, jotka on merkitty merkillä . Kierrätä pakkaus laittamalla se asianmukaiseen kierrätysastiaan. Suojele ympäristöä ja ihmisten terveyttä kierrättämällä sähkö- ja elektroniikkaromut. Älä hävitä merkillä .

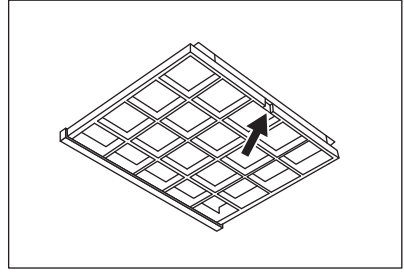

3. Asenna uusi suodatin suorittamalla toimenpiteet päivävästaisessa järjestyksessä.

Suodattimet on joka tapauksessa vaihdettava vähintään neljän kuukauden välein.

4.4 Lampun vaihtaminen

Tähän laitteeseen kuuluu LED-valo ja erillinen ohjauslaite (LED-muuntaja). Nämä osat saa vaihtaa ainoastaan huoltoteknikko. Mikäli laitteessa esiintyy toimintahäiriöitä, katso kohta "Huolto" luvusta "Turvallisuusohjeet".

merkittyjä kodinkoneita kotitalousjätteen mukana. Palauta tuote paikalliseen kierrätyskeskukseen tai ota yhteyttä paikalliseen viranomaiseen.

TABLE DES MATIÈRES

1. INFORMATIONS DE SÉCURITÉ ET INSTALLATION.....	47
2. DESCRIPTION DE L'APPAREIL.....	48
3. UTILISATION QUOTIDIENNE.....	48
4. ENTRETIEN ET NETTOYAGE.....	50
5. EN MATIÈRE DE PROTECTION DE L'ENVIRONNEMENT.....	51

NOUS PENSONS À VOUS

Merci d'avoir choisi un appareil Electrolux. Vous avez choisi un produit qui bénéficie de décennies d'expérience professionnelle et d'innovation. Ingénieux et élégant, il a été pensé pour vous. C'est la raison pour laquelle vous pouvez avoir la certitude d'obtenir d'excellents résultats à chaque utilisation.

Bienvenue chez Electrolux

Consultez notre site pour :



Obtenir des conseils d'utilisation, des brochures, un dépanneur, des informations sur le service et les réparations :

www.electrolux.com/support



Enregistrer votre produit pour un meilleur service :

www.registerelectrolux.com



Acheter des accessoires, consommables et pièces de rechange d'origine pour votre appareil :

www.electrolux.com/shop

SERVICE ET ASSISTANCE À LA CLIENTÈLE

N'utilisez que des pièces de rechange d'origine.

Avant de contacter notre centre de service agréé, assurez-vous de disposer des informations suivantes : Modèle, PNC, numéro de série.

Ces informations figurent sur la plaque signalétique.

 Avertissement/Consignes de sécurité

 Informations générales et conseils

 Informations environnementales

Sous réserve de modifications.

1. INFORMATIONS DE SÉCURITÉ ET INSTALLATION



AVERTISSEMENT!

Consultez le livret séparé Instructions d'installation pour obtenir des informations relatives à la sécurité et à l'installation. Lisez attentivement les chapitres Sécurité avant d'utiliser ou d'entretenir l'appareil.

2. DESCRIPTION DE L'APPAREIL

2.1 Présentation du bandeau de commande

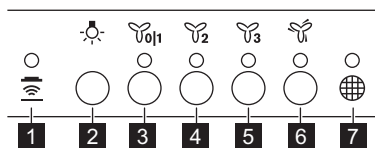

	Fonction	Description
1	Hob ² Hood	Indicateur de la fonction permettant de contrôler la hotte depuis la table de cuisson.
2	Éclairage	Allume et éteint l'éclairage.
3	Première vitesse / Arrêt	Le moteur passe à la première vitesse. Un deuxième appui permet d'éteindre l'appareil.
4	Deuxième vitesse	Le moteur passe à la deuxième vitesse.
5	Troisième vitesse	Le moteur passe à la troisième vitesse.
6	Vitesse maximale	Le moteur passe à la vitesse maximale.
7	Notification du filtre	Rappelle de changer ou de nettoyer le filtre à charbon et de nettoyer le filtre à graisse.

3. UTILISATION QUOTIDIENNE



3.1 Utilisation de la hotte

Vérifiez la vitesse recommandée dans le tableau ci-dessous.

	Lorsque vous faites réchauffer des aliments, cuire avec des récipients couverts.
	Lorsque vous cuisinez dans des récipients couverts sur plusieurs zones de cuisson ou brûleurs, frire doucement.
	Lorsque vous faites bouillir, frire de grosses quantités d'aliments sans couvercle, cuire sur plusieurs zones de cuisson ou brûleurs.
	Lorsque vous faites bouillir, frire de grosses quantités d'aliments sans couvercle, grande quantité d'humidité. La hotte fonctionne à vitesse maximale. Au bout de 6 minutes, l'appareil revient au précédent réglage.

-  Nous vous recommandons de laisser la hotte fonctionner pendant environ 15 minutes après la cuisson.

Pour utiliser la hotte :

1. Appuyez sur la touche de la première vitesse  pour allumer l'appareil.
2. Si nécessaire, appuyez sur la touche  pour éclairer la surface de cuisson.
3. Si nécessaire, modifiez la vitesse en appuyant sur la touche souhaitée.

Pour éteindre l'appareil, appuyez à nouveau sur la touche de la première vitesse .



3.2 Hob²Hood fonction

Il s'agit d'une fonction automatique permettant de relier la table de cuisson à une hotte. La table de cuisson et la hotte disposent toutes les deux d'un communicateur de signal infrarouge. La vitesse du ventilateur est définie automatiquement en se basant sur le réglage du mode et de la température du récipient le plus chaud se trouvant sur la table de cuisson. Vous pouvez également activer le ventilateur manuellement, depuis la table de cuisson. La fonction peut être activée depuis le bandeau de commande de la table de cuisson.

-  Pour plus d'informations sur l'utilisation de la fonction, reportez-vous à la notice d'utilisation de la table de cuisson.

3.3 Notification du filtre

Signal du filtre qui rappelle de changer ou nettoyer le filtre à charbon et de nettoyer le filtre à graisse. Si le filtre à graisse doit être nettoyé, le voyant du

filtre  s'allume pendant 30 secondes. Si le filtre à charbon doit être remplacé ou nettoyé, le voyant du filtre  clignote pendant 30 secondes.

-  Reportez-vous au paragraphe « Nettoyage du filtre à graisse » dans le chapitre « Entretien et nettoyage ».

-  Reportez-vous au paragraphe « Nettoyage du filtre à charbon ou remplacement du filtre à charbon » dans le chapitre « Entretien et nettoyage ».

Pour réinitialiser la fonction, appuyez sur la touche  pendant 3 secondes.

Pour activer ou désactiver la fonction :

1. Pour activer la fonction, appuyez sur la touche  pendant 3 secondes.

Si la fonction est activée, le voyant  clignote 2 fois.

2. Pour désactiver la fonction, appuyez sur la touche  pendant 3 secondes.

Si la fonction est désactivée, le voyant  clignote 1 fois.

3.4 Télécommande

L'appareil est fourni avec une télécommande.

La connexion est initialement activée.

Pour connecter ou déconnecter la télécommande :

1. Éteignez l'appareil.
2. Appuyez sur  pendant 3 secondes. Le voyant du bandeau de commande clignote deux fois si la fonction est activée et une fois si elle est désactivée.

4. ENTRETIEN ET NETTOYAGE

4.1 Remarques concernant l'entretien



Agents netto- yants

N'utilisez pas de détergents abrasifs ni de brosses.

Nettoyez la surface de l'appareil avec un chiffon doux, de l'eau tiède et un détergent doux.

Après la cuisson, certaines parties de l'appareil peuvent être chaudes. Pour éviter les taches, l'appareil doit refroidir et être séché avec un chiffon propre ou de l'essuie-tout.

Nettoyez les taches avec un détergent doux.

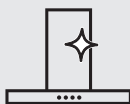

Maintenez la hotte propre.

Nettoyez l'appareil et les filtres à graisse tous les mois. Nettoyez soigneusement l'intérieur et les filtres à graisse pour retirer la graisse. L'accumulation de graisse ou d'autres résidus peut provoquer un incendie.

Suivez les instructions de nettoyage des accessoires lorsque la notification du filtre se déclenche. Consultez Notification du filtre dans le chapitre Utilisation quotidienne.

Les filtres à graisse peuvent être lavés au lave-vaisselle. Le lave-vaisselle doit être réglé à basse température, sur cycle court. La décoloration du filtre à graisse n'a aucune incidence sur les performances de l'appareil.



Filtre à char- bon

Le temps de saturation du filtre à charbon varie en fonction du type de cuisson et la régularité du nettoyage du filtre à graisse. Le filtre à charbon actif n'est pas lavable, ne peut pas être régénéré et doit être remplacé tous les 4 à 6 mois d'utilisation environ, ou plus fréquemment en cas d'utilisation particulièrement intensive.

4.2 Nettoyage du filtre à graisse

Les filtres sont fixés à l'aide de pinces et de pivots du côté opposé.

Pour nettoyer le filtre :

1. Appuyez sur le levier de la pince de fixation du filtre, sous la hotte (1).

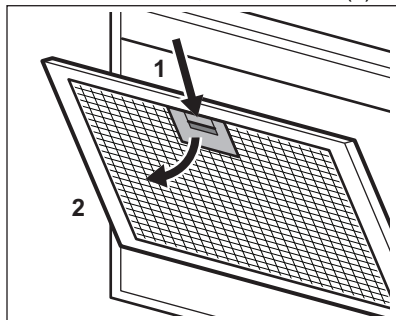

2. Faites basculer doucement l'avant du filtre vers le bas (2), puis tirez dessus.

Répétez les deux premières étapes pour tous les filtres.

3. Nettoyez les filtres à l'aide d'une éponge et d'un détergent non abrasif, ou au lave-vaisselle.



Le lave-vaisselle doit être réglé à basse température, sur cycle court. La décoloration du filtre à graisse n'a aucune incidence sur les performances de l'appareil.

4. Pour réinstaller le filtre, suivez les deux premières étapes dans l'ordre inverse.

Répétez les étapes pour tous les filtres, si présents.

4.3 Remplacement du filtre à charbon



AVERTISSEMENT!

Le filtre à charbon n'est pas lavable !

Pour remplacer le filtre :

1. Retirez les filtres à graisse de l'appareil.

Reportez-vous au paragraphe « Nettoyage du filtre à graisse » de ce chapitre.

2. Appuyez sur le bord avant dans l'emplacement vers la partie inférieure du filtre. Faites basculer doucement l'avant du filtre vers le bas.

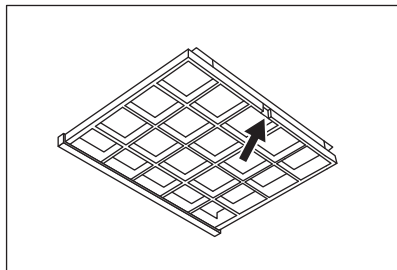

3. Pour installer un nouveau filtre, suivez la même procédure dans l'ordre inverse.

Dans tous les cas, les filtres doivent être remplacés au moins une fois tous les quatre mois.

4.4 Remplacement de l'ampoule

Cet appareil est fourni avec une lampe LED et un équipement de contrôle séparé (pilote LED). Ces pièces peuvent uniquement être remplacées par un technicien. En cas de dysfonctionnement, reportez-vous au paragraphe « Maintenance » du chapitre « Consignes de sécurité ».

5. EN MATIÈRE DE PROTECTION DE L'ENVIRONNEMENT

Recyclez les matériaux portant le symbole . Déposez les emballages dans les conteneurs prévus à cet effet. Contribuez à la protection de l'environnement et à votre sécurité, recyclez vos produits électriques et

électroniques. Ne jetez pas les appareils portant le symbole  avec les ordures ménagères. Emmenez un tel produit dans votre centre local de recyclage ou contactez vos services municipaux.

FR Concerne la France uniquement :



FR

Cet appareil, ses accessoires, piles et cordons se recyclent

REPRISE À LA LIVRAISON



OU

À DÉPOSER EN MAGASIN



OU

À DÉPOSER EN DÉCHÈTERIE



FR



Points de collecte sur www.quefairedemesdechets.fr
Privilégiez la réparation ou le don de votre appareil !

SADRŽAJ

1. SIGURNOSNE UPUTE I POSTAVLJANJE.....	52
2. OPIS PROIZVODA.....	53
3. SVAKODNEVNA UPORABA.....	53
4. ČIŠĆENJE I ODRŽAVANJE.....	54
5. BRIGA ZA OKOLIŠ.....	56

MISLIMO NA VAS

Hvala vam na kupnji Electrolux uređaja. Odabrali ste proizvod koji u sebi uključuje desetljeća profesionalnog iskustva i inovacija. Genijalan i moderan, osmišljen prema vašim potrebama. Dakle, kad god ga koristite, možete biti sigurni znajući kako ćete svaki put postići izvrsne rezultate.

Dobro došli u Electrolux.

Posjetite naše internetske stranice:



Dobit ćete savjete o korištenju, rješavanju problema, brošure i informacije o servisu i popravcima:

www.electrolux.com/support



Registrirajte svoj proizvod za bolju uslugu:

www.registerelectrolux.com



Kupite dodatnu opremu, potrošni materijal i originalne rezervne dijelove za svoj uređaj:

www.electrolux.com/shop

KORISNIČKA SLUŽBA I SERVIS

Uvijek koristite originalne zamjenske dijelove.

Kada kontaktirate naš ovlaštenu servis trebate imati sljedeće podatke: Model, PNC (part number code - brojičana šifra dijela), serijski broj.

Podaci se mogu naći na nazivnoj pločici.

 Upozorenje / oprez - sigurnosne informacije

 Opće informacije i savjeti

 Ekološke informacije

Zadržava se pravo na izmjene.

1. SIGURNOSNE UPUTE I POSTAVLJANJE



UPOZORENJE!

Pogledajte sigurnosnu knjižicu s uputama za postavljanje radi podataka o sigurnosti i postavljanju. Pažljivo pročitajte poglavlja o sigurnosti prije uporabe ili održavanja uređaja.

2. OPIS PROIZVODA

2.1 Pregled upravljačke ploče

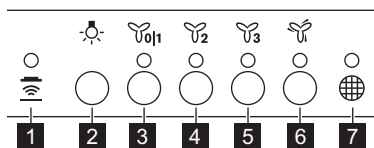

Funkcija	Opis
1	Hob²Hood Pokazatelj funkcije upravljanja kapuljačom iz ploče za kuhanje.
2	Žarulja Uključuje i isključuje svjetlo.
3	Prva brzina / Isklj. Motor prebacuje na prvu razinu brzine. Drugi pritisak isključuje uređaj.
4	Druga brzina Motor prebacuje na drugu razinu brzine.
5	Treća brzina Motor prebacuje na treću razinu brzine.
6	Maksimalna brzina Motor se prebacuje na maksimalnu razinu brzine.
7	Obavijest o filteru Podsjeća da promijenite ili očistite filter drvenog ugljena i očistite filter masti.

3. SVAKODNEVNA UPORABA



3.1 Uporaba nape

Provjerite preporučenu brzinu prema donjoj tablici.

	Prilikom zagrijavanja hrane, kuhanje s pokrivenim posudama.
	Prilikom kuhanja s pokrivenim posudama na više zona kuhanja ili plamenika, blago prženje.
	Prilikom ključanja, prženja velikih količina hrane bez poklopca, kuhanja na više zona kuhanja ili plamenika.
	Prilikom ključanja, prženja velikih količine hrane bez poklopca, visoka vlažnost. Napa radi na maksimalnoj brzini. Nakon 6 minuta uređaj se vraća na prethodnu postavku.

 Preporuča se ostaviti napu da radi oko 15 minuta nakon kuhanja.

Za upravljanje napom:

1. Pritisnite prvu tipku brzine  kako biste uključili uređaj.
2. Ako je potrebno, pritisnite tipku za svjetlo  za osvijetljavanje površine za kuhanje.
3. Ako je potrebno, promijenite brzinu pritiskom na željenu tipku.

Za isključivanje uređaja ponovno pritisnite tipku prve brzine .

3.2 Hob²Hood funkcija

To je automatska funkcija koja povezuje ploču za kuhanje s kuhinjskom napom. Ploča za kuhanje i kuhinjska napa imaju komunikaciju preko infracrvenog signala. Brzina ventilatora automatski se određuje na temelju postavljenog načina rada i temperature najtoplije posude na ploči za kuhanje. Ventilator možete koristiti i uz ručnu uporabu ploče za kuhanje. Funkcija se može uključiti s kontrolne ploče na ploči za kuhanje.

 Za više informacija o uporabi funkcije, pogledajte korisnički priručnik ploče.

3.3 Obavijest o filtru

Alarm filtra podsjeća na promjenu ili čišćenje filtra s ugljenom i čišćenje filtra za masnoću. Indikator filtra  je uključen na 30 sekundi ako se filtar za

masnoću mora očistiti. Indikator filtra  treperi na 30 sekundi ako filtar s ugljenom treba zamijeniti ili očistiti.

 Pogledajte čišćenje filtra za masnoću u poglavlju o održavanju i čišćenju.

 Pogledajte čišćenje ili zamjenu filtra s ugljenom u poglavlju o održavanju i čišćenju.

Za resetiranje funkcije pritisnite tipku  na 3 sekunde.

Za aktiviranje ili deaktiviranje funkcije:

1. Za uključivanje funkcije pritisnite tipku  na 3 sekunde.

Ako je funkcija uključena, indikator  treperi dva puta.

2. Za isključivanje funkcije pritisnite tipku  na 3 sekunde.

Ako je funkcija isključena, indikator  treperi jednom.

3.4 Daljinski upravljač

Uređaj se isporučuje s daljinskim upravljačem.

Veza je izvorno omogućena.

Da biste povezali ili isključili daljinski upravljač:

1. Isključite uređaj.
2.  držite pritisnut 3 sekunde. Indikator na upravljačkoj ploči trepće dvaput ako je funkcija omogućena i jednom ako je onemogućena.

4. ČIŠĆENJE I ODRŽAVANJE

4.1 Napomene o čišćenju



Sredstva za čišćenje

Nemojte koristiti abrazivne deterdžente i četke.

Površinu uređaja očistite mekom krpom namočenom u mlaku vodu i blagim deterdžentom.

Nakon kuhanja neki dijelovi uređaja mogu se zagrijati. Da biste izbjegli mrlje, uređaj treba ohladiti i osušiti čistom krpom ili papirnatim ručnicima.

Mrlje očistite blagim deterdžentom.



Redovito čistite napu

Svaki mjesec čistite uređaj i filtre za masnoću. Unutrašnjost i filtre za masnoću pažljivo odmastite. Nakupljanje masti ili drugih ostataka može uzrokovati požar.

Kada je obavijest o filtru uključena, slijedite upute za čišćenje dodatika. Pogledajte Obavijest o filtru u poglavlju Svakodnevna uporaba.

Filtre za masnoću mogu se prati u perilici posuđa. Perilica mora biti postavljena na nisku temperaturu i kratak ciklus. Filtar za masnoću može izgubiti boju, to nema utjecaja na rad uređaja.



Filtar s ugljenom

Vrijeme zasićenja filtra s ugljenom varira ovisno o vrsti kuhanja i pravilnosti čišćenja filtra za masnoću. Filtar s aktivnim ugljenom nije moguće prati, ne može se obnoviti i mora se zamijeniti otprilike svakih 4 do 6 mjeseci rada ili češće za osobito učestalu upotrebu.

4.2 Čišćenje filtra za masnoću

Filtre se montiraju pomoću kočči i zatika na suprotnoj strani.

Čišćenje filtra:

1. Pritisnite ručku montažne kočče na ploči filtra ispod nape (1).

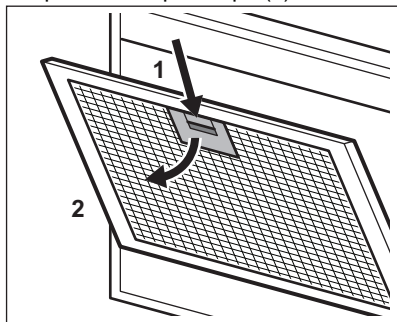

2. Lagano nagnite prednji dio filtra prema dolje (2), a zatim ga povucite. Ponovite prva dva koraka za sve filtre.
3. Očistite filtre pomoću spužve s deterđentima koji nisu abrazivni ili u perilici posuđa.



Perilica mora biti postavljena na nisku temperaturu i kratak ciklus. Filtar za masnoću može izgubiti boju, to nema utjecaja na rad uređaja.

4. Za montažu filtra, slijedite prva dva koraka obrnutim redoslijedom. Ponovite korake za sve filtre ako je primjenjivo.

4.3 Zamjena filtra s ugljenom



UPOZORENJE!

Filtar s ugljenom nije periv!

Zamjena filtra:

1. Izvadite filtre za masnoću iz uređaja. Pogledajte "Čišćenje filtra za masnoću" u ovom poglavlju.
2. Pritisnite prednji rub u utor prema donjem dijelu filtra. Lagano nagnite prednji dio filtra prema dolje.

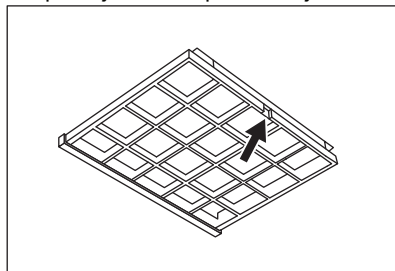

3. Da biste instalirali novi filtari, izvršite iste korake obrnutim redoslijedom. U svakom slučaju, potrebno je zamijeniti filtre najmanje svaka četiri mjeseca.

4.4 Zamjena žarulje

Ovaj uređaj isporučuje se sa LED žaruljom i odvojenim upravljačkim uređajem (LED upravljački program).

Ove dijelove može zamijeniti samo tehničar. U slučaju bilo kakvog kvara, pogledajte "Servis" u poglavlju "Sigurnosne upute".

5. BRIGA ZA OKOLIŠ

Reciklirajte materijale sa simbolom . Ambalažu za recikliranje odložite u prikladne spremnike. Pomozite u zaštiti okoliša i ljudskog zdravlja, kao i u recikliranju otpada od električnih i elektroničkih uređaja. Uređaje označene

simbolom  ne bacajte zajedno s kućnim otpadom. Proizvod odnesite na lokalno reciklažno mjesto ili kontaktirajte nadležnu službu.

TARTALOM

1. BIZTONSÁGI TUDNIVALÓK ÉS ÜZEMBE HELYEZÉS.....	57
2. TERMÉKLEÍRÁS.....	58
3. NAPI HASZNÁLAT.....	58
4. ÁPOLÁS ÉS TISZTÍTÁS.....	60
5. KÖRNYEZETVÉDELMI TUDNIVALÓK.....	61

GONDOLUNK ÖNRE

Köszönjük, hogy Electrolux készüléket választott. Egy olyan terméket választott, amely magában hordozza évtizedek szakmai tapasztalatát és innovációját. Zsenialitását és stílusos megjelenését az Ön igényei ihlették. Valahányszor csak használja, biztos lehet abban, hogy a benne foglalt tudás a siker garanciája. Üdvözöljük az Electrolux honlapján

Látogasson el weboldalunkra az alábbiakért:



Használattal kapcsolatos tanácsok, prospektusok, hibaelhárítási, szerviz- és javítási információk kérése:

www.electrolux.com/support



Regisztrálja termékét a még kiválóbb szolgáltatásokért:

www.registerelectrolux.com



Tartozékok, segédanyagok és eredeti alkatrészek vásárlása a készülékhez:

www.electrolux.com/shop

ÜGYFÉLSZOLGÁLAT ÉS SZERVIZ

Mindig eredeti cserealkatrészeket használjon.

Amikor felveszi a kapcsolatot a hivatalos szervizközponttal, gondoskodjon arról, hogy a következő adatok kéznél legyenek: Típus, PNC (termékszám), sorozatszám.

Az információk az adattáblán találhatóak.

 **Figyelem / Vigyázat – Biztonsági információk**

 **Általános információk és tanácsok**

 **Környezetvédelmi információk**

A változtatások jogát fenntartjuk.

1. BIZTONSÁGI TUDNIVALÓK ÉS ÜZEMBE HELYEZÉS



FIGYELMEZTETÉS!

A biztonsági és üzembe helyezési tudnivalókért olvassa el a külön mellékelt Üzembe helyezési útmutatót. A készülék bármely használata vagy karbantartása előtt alaposan olvassa el a biztonságra vonatkozó fejezeteket.

2. TERMÉKLEÍRÁS

2.1 A kezelőpanel áttekintése

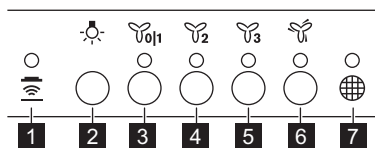





	Funkció	Leírás
1	Hob ² Hood	A páraelszívót a főzőlapról vezérlő funkció visszajelzője.
2	Lámpa	A fények be- és kikapcsolása.
3	Első sebesség / Ki	A motor az első sebességfokozatba kapcsol. A második megnyomásra a készülék kikapcsol.
4	Második sebesség	A motor a második sebességfokozatba kapcsol.
5	Harmadik sebesség	A motor a harmadik sebességfokozatba kapcsol.
6	Maximális sebesség	A motor a maximális sebességfokozatba kapcsol.
7	Szűrőre vonatkozó figyelmeztetés	A figyelmeztetés emlékeztet a szénszűrő cseréjének vagy tisztításának, valamint a zsírszűrő tisztításának esedékességére.

3. NAPI HASZNÁLAT



3.1 A páraelszívó használata

Keresse meg a javasolt sebességfokozatot az alábbi táblázat alapján.

	Étel felmelegítése, lefedett edényekkel való főzés.
	Főzés több főzőzónán vagy égőn lefedett edényekkel, kímélő sütés zsiradékban.
	Forralás mellett nagy mennyiségű étel sütése zsiradékban fedő nélkül, főzés több főzőzónán vagy égőn.
	Forralás mellett nagy mennyiségű étel sütése zsiradékban fedő nélkül, magas páratartalom. A páraelszívó maximális sebességfokozaton működik. 6 perc elteltével a készülék visszatér az előző beállításhoz.

-  A főzés után javasolt a páraelszívót további kb. 15 percig működni hagyni.

A páraelszívó üzemeltetése :

1. A készülék bekapcsolásához nyomja meg az első sebességfokozati gombot .
2. Ha szükséges, a főzőfelület megvilágításához nyomja meg a  világítás gombot.
3. Ha szükséges, a megfelelő gomb megnyomásával módosítsa a sebességfokozatot.

A készülék kikapcsolásához nyomja meg ismét az első sebességfokozati gombot .

3.2 Hob²Hood funkció

Ez egy automatikus funkció, mely a főzőlapot összekapcsolja a páraelszívóval. A főzőlap és a páraelszívó is infravörös jelekkel kommunikál. A ventilátor sebességét a készülék automatikusan határozza meg a beállított üzemmód és a főzőlapon levő legmelegebb főzőedény alapján. A ventilátor kézzel is irányítható a főzőlapról. A funkció a főzőlap kezelőpaneljéről kapcsolható be.

-  A funkció használatára vonatkozó további tájékoztatásért lapozza fel a főzőlap használati utasítását.

3.3 Szűrőre vonatkozó figyelmeztetés

A szűrőre vonatkozó figyelmeztetés emlékeztet a szénszűrő cseréjének vagy tisztításának, valamint a zsírszűrő tisztításának esedékességére. A  szűrő visszajelző 30 másodpercig

színnel világít, ha a zsírszűrő tisztítása szükséges. A  szűrő visszajelző 30 másodpercig színnel villog, ha a szénszűrő cseréje vagy tisztítása szükséges.

-  Olvassa el a zsírszűrő tisztítására vonatkozó szakaszt az Ápolás és tisztítás c. fejezetben.

-  Olvassa el a szénszűrő tisztítására vagy cseréjére vonatkozó szakaszt az Ápolás és tisztítás c. fejezetben.

A funkció nullázásához tartsa nyomva a  gombot 3 másodpercig.

Funkció aktiválásához vagy deaktiválásához:

1. A funkció bekapcsolásához tartsa nyomva a  gombot 3 másodpercig.

A funkció aktiválásakor a  ikon kétszer felvillan színnel.

2. A funkció kikapcsolásához nyomja meg a  gombot 3 másodpercig.

A funkció kikapcsolásakor a  ikon egyszer felvillan színnel.

3.4 Távvezérlő

A készülék távvezérlővel együtt kerül szállításra.

A csatlakozás gyárilag engedélyezett.

A távvezérlő csatlakoztatása és leválasztása:

1. Kapcsolja ki a készüléket.
2. Nyomja meg a  gombot 3 másodpercig.

A kezelőpanelen a visszajelző két alkalommal felvillan, ha a funkció engedélyezve van, és egy alkalommal villan fel, ha a funkció le van tiltva.

4. ÁPOLÁS ÉS TISZTÍTÁS

4.1 Tisztítással kapcsolatos megjegyzések



Tisztítószer

Ne használjon dörzsölő hatású tisztítószer

A készülék felületét meleg vizes és enyhe mosogatószeres puha ruhával tisztítsa meg.

Főzés után a készülék egyes részei forróvá válhatnak. Az elszennyződés megakadályozására hűtse le a készüléket, majd szárítsa meg tiszta kendővel vagy papírtörlővel.

A szennyeződések enyhe mosogatószerrel távolítsa el.



Tartsa tisztán a páraelszívót.

A készüléket és a zsírszűrőket havonta tisztítsa. A készülék belsejét és a zsírszűrőket körültekintően tisztítsa meg a zsiradékotól. A lerakódott zsír vagy egyéb maradvány tüzet okozhat.

Kövesse a tartozékok tisztításával kapcsolatos utasításokat, ha a szűrőre vonatkozó figyelmeztetés megjelenik. Olvassa el a Szűrőre vonatkozó figyelmeztetés c. szakaszt a Napi használat című fejezetben.

A zsírszűrők mosogatógépben tisztíthatók.

A mosogatógépen alacsony hőmérsékletet és rövid ciklust állítson be. A zsírszűrő elszíneződhet, azonban ez nem befolyásolja a készülék teljesítményét.



Széniszűrő

A széniszűrő telítődésének időtartama a főzés módjától és a zsírszűrő tisztításának gyakoriságától függ. Az aktív szén széniszűrő nem mosható és nem regenerálható, és kb. 4-6 havi működés után, vagy kivételesen sűrű használat esetén még gyakrabban kell cserélni.

4.2 A zsírszűrő tisztítása

A szűrőket az ellenkező oldalon kapcsok és pálcák tartják a helyükön.

A szűrő tisztítása:

1. Nyomja meg a rögzítőkapocs fogantyúját a páraelszívó alján levő szűrőpanelen (1).

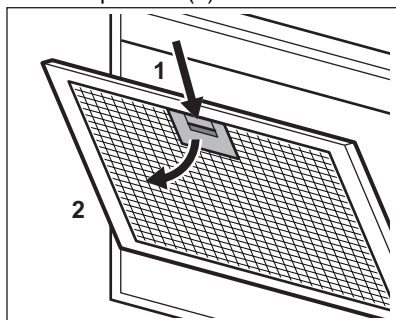

2. Kissé billentse le a szűrő elejét (2), majd húzza ki.

Ismétlje meg az első két lépést az összes szűrőnél.

3. Tisztítsa meg a szűrőket egy szivaccsal és nem súroló tisztítószerrel, vagy használjon mosogatógépet.



A mosogatógépen alacsony hőmérsékletet és rövid ciklust állítson be. A zsírszűrő elszíneződhet, azonban ez nem befolyásolja a készülék teljesítményét.

4. A szűrők visszaszereléséhez fordított sorrendben végezze el az első két lépést.

Amennyiben szükséges, ismételje meg a lépéseket az összes szűrőnél.

4.3 A szénzsűrő cseréje



FIGYELMEZTETÉS!

A szénzsűrő nem mosható!

A zsűrő cseréje:

1. Távolítsa el a zsírzsűrőket a készülékből.
Lásd „A zsírzsűrő tisztítása” c. szakaszt a jelen fejezetben.
2. Nyomja az elülső élt a nyílásba, a zsűrő alsó része felé. Kissé billentse le a zsűrő elejét.

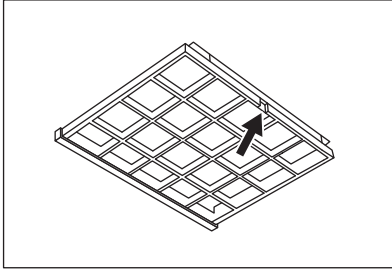

3. Az új zsűrő beszereléséhez fordított sorrendben végezze el ugyanezeket a lépéseket.

A zsűrők cseréje minden esetben legalább négyhavonta szükséges.

4.4 A lámpa cseréje

Ezt a készüléket LED-lámpával és külön vezérlőegységgel (LED-meghajtó) szállítjuk. Ezeket az alkatrészeket kizárólag szakember cserélheti ki. Hibás működés esetén olvassa el a „Szerviz” című szakaszt a „Biztonsági utasítások” c. fejezetben.

5. KÖRNYEZETVÉDELMI TUDNIVALÓK

A  következő jelzéssel ellátott anyagokat hasznosítsa újra. Újrahasznosításhoz tegye a megfelelő konténerekbe a csomagolást. Járuljon hozzá környezetünk és egészségünk védelméhez, és hasznosítsa újra az elektromos és elektronikus hulladékot. A

 tiltó szimbólummal ellátott készüléket ne dobja a háztartási hulladék közé. Juttassa el a készüléket a helyi újrahasznosító telepre, vagy lépjen kapcsolatba a hulladékkezelésért felelős hivatallal.

INDICE

1. INFORMAZIONI SULLA SICUREZZA E L'INSTALLAZIONE.....	63
2. DESCRIZIONE DEL PRODOTTO.....	63
3. UTILIZZO QUOTIDIANO.....	63
4. PULIZIA E CURA.....	65
5. CONSIDERAZIONI SULL'AMBIENTE.....	66

PENSIAMO A TE

Grazie per aver acquistato un elettrodomestico Electrolux. Hai scelto un prodotto che ha alle spalle decenni di esperienza professionale e innovazione. Ingegnoso ed elegante, è stato progettato pensando a te. Quindi, in qualsiasi momento lo utilizzi, avrai la certezza di ottenere sempre i migliori risultati.

Ti diamo il benvenuto in Electrolux.

Visitate il nostro sito web per:



Ricevere consigli, scaricare i nostri opuscoli, eliminare eventuali anomalie, ottenere informazioni sull'assistenza e la riparazione:

www.electrolux.com/support



Per registrare il vostro prodotto e ricevere un servizio migliore:

www.registerelectrolux.com



Acquistare accessori, materiali di consumo e ricambi originali per la vostra apparecchiatura:

www.electrolux.com/shop

ASSISTENZA CLIENTI E ASSISTENZA TECNICA

Consigliamo sempre l'impiego di ricambi originali.

Quando si contatta il nostro Centro di Assistenza Autorizzato, accertarsi di avere a disposizione i dati seguenti: Modello, numero dell'apparecchio (PNC), numero di serie.

Le informazioni sono riportate sulla targhetta identificativa.

 **Avvertenza/Attenzione - Importanti Informazioni per la sicurezza**

 **Informazioni generali e suggerimenti**

 **Informazioni ambientali**

Con riserva di modifiche.

1. INFORMAZIONI SULLA SICUREZZA E L'INSTALLAZIONE



AVVERTENZA!

Per le informazioni sulla sicurezza e l'installazione, fare riferimento alle istruzioni di installazione separate. Leggere attentamente i capitoli sulla sicurezza prima di qualsiasi utilizzo o manutenzione dell'apparecchio.

2. DESCRIZIONE DEL PRODOTTO

2.1 Panoramica del pannello di controllo

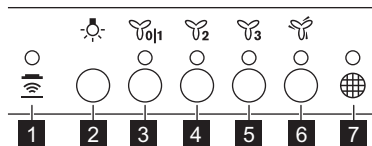





	Funzione	Descrizione
1	Hob ² Hood	Spia della funzione di controllo della cappa dal piano cottura.
2	Lampadina	Accensione e spegnimento delle luci.
3	Prima velocità / Off	Il motore passa al primo livello di velocità. La seconda pressione spegne l'apparecchiatura.
4	Seconda velocità	Il motore passa al secondo livello di velocità.
5	Terza velocità	Il motore passa al terzo livello di velocità.
6	Velocità massima	Il motore passa al livello di velocità massimo.
7	Notifica del filtro	Ricorda di cambiare o pulire il filtro carbone e pulire il filtro antigrasso.

3. UTILIZZO QUOTIDIANO



3.1 Uso della cappa

Controllare la velocità consigliata in base alla seguente tabella.

	Durante il riscaldamento del cibo, cucinare con pentole coperte.
	Mentre si cuoce con pentole coperte su più zone di cottura o bruciatori, friggere delicatamente.
	Mentre vengono bollite o fritte grandi quantità di cibo senza coperchio, cuocendo su più zone di cottura o bruciatori.
	Mentre vengono bollite grandi quantità di cibo senza un coperchio, elevata umidità. La cappa funziona alla massima velocità. Dopo 6 minuti l'apparecchiatura ritorna alle impostazioni precedenti.

 Si consiglia di lasciare la cappa in funzione per circa 15 minuti dopo la cottura.

Per far funzionare la cappa:

1. Premere il primo tasto rapido  per accendere l'apparecchiatura.
2. Se necessario, premere il tasto spia  per illuminare la superficie di cottura.
3. Se necessario, modificare la velocità premendo il tasto desiderato.



Per spegnere l'apparecchiatura, premere di nuovo il tasto  della prima velocità.

3.2 Hob²Hood funzione

È una funzione automatica che collega il piano di cottura a una cappa. Sia il piano di cottura che la cappa dispongono di un comunicatore di segnale a infrarossi. La velocità della ventola viene definita automaticamente sulla base delle impostazioni della modalità e della temperatura della pentola più calda sul piano di cottura. È anche possibile mettere in funzione la ventola usando il piano di cottura manualmente. La funzione può essere attivata dal pannello del piano di cottura.

 Per ulteriori informazioni su come utilizzare la funzione, consultare il manuale utente del piano di cottura.

3.3 Notifica del filtro

L'allarme filtro ricorda di cambiare o pulire il filtro carbone e pulire il filtro antigrasso. L'indicatore filtro  si accende per 30 secondi se è necessario pulire il filtro antigrasso. L'indicatore del filtro  lampeggia per 30 secondi se il filtro al carbone deve essere sostituito o pulito.

 Fare riferimento al capitolo sulla pulizia del filtro anti-grasso nel capitolo sulla cura e la pulizia.

 Fare riferimento alla pulizia del filtro a carbone attivo o alla sostituzione del filtro al carbone attivo nel capitolo sulla cura e la pulizia.

Per ripristinare la funzione, premere il tasto  per 3 secondi.

Per attivare o disattivare la funzione:

1. Per attivare la funzione, premere il tasto  per 3 secondi.

Se la funzione è attiva, la spia  lampeggia due volte.

2. Per disattivare la funzione, premere il tasto  per 3 secondi.

Se la funzione è disattivata, la spia  lampeggia una volta.

3.4 Telecomando

L'apparecchiatura è fornita con un telecomando.

La connessione è originariamente abilitata.

Per connettere o disconnettere il telecomando:

1. Spegnere l'apparecchiatura.
2. Premere  per 3 secondi. L'indicatore sul pannello di controllo lampeggia due volte se la funzione è abilitata e una volta se è disabilitata.

4. PULIZIA E CURA

4.1 Note sulla pulizia



Agenti di pulizia

Non utilizzare detergenti e spazzole abrasive.

Pulire la superficie dell'apparecchiatura con un panno morbido imbevuto di acqua tiepida e detergente delicato.

Dopo la cottura alcune parti dell'apparecchio possono surriscaldarsi. Per evitare macchie, l'apparecchio deve essere raffreddato e asciugato con un panno pulito o un tovagliolo di carta.

Pulire le macchie con un detergente delicato.

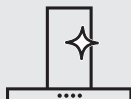

Tenete ben pulita la cappa

Pulire l'apparecchio e i filtri del grasso ogni mese. Pulire accuratamente l'interno e i filtri anti-grasso. L'accumulo di grasso o di altri residui potrebbe causare un incendio.

Seguire le istruzioni per la pulizia degli accessori quando la notifica filtro è attiva. Fare riferimento alla notifica del filtro nel capitolo sull'uso quotidiano.

I filtri anti-grasso possono essere lavati anche nella lavastoviglie. La lavastoviglie deve essere impostata su una temperatura bassa e un ciclo breve. Il filtro antigrasso potrebbe scolorire, non influisce in alcun modo sulle prestazioni dell'apparecchiatura.



Filtro al carbone

Il tempo di saturazione del filtro al carbone attivo varia a seconda del tipo di cottura e della regolarità di pulizia del filtro anti-grasso. Il filtro a carbone attivo non è lavabile, non può essere rigenerato e deve essere sostituito approssimativamente ogni 4/6 mesi di funzionamento, o più frequentemente per un uso particolarmente intenso.

4.2 Pulizia del filtro antigrasso

I filtri sono montati con l'uso di clip e perni sul lato opposto.

Per pulire il filtro:

1. Premere l'impugnatura del clip di montaggio sul pannello del filtro sotto alla cappa (1).

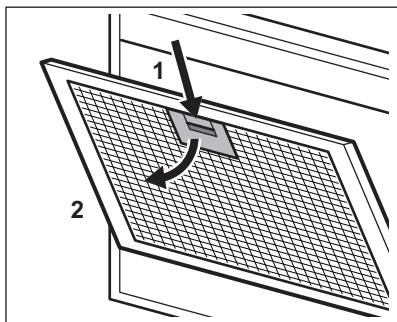

2. Inclinare leggermente la parte anteriore del filtro verso il basso (2), quindi tirare.

Ripetere i primi due passaggi per tutti i filtri.

3. Pulire i filtri con una spugna con detersivi non abrasivi o in lavastoviglie.



La lavastoviglie deve essere impostata su una temperatura bassa e un ciclo breve. Il filtro antigrasso potrebbe scolorire, non influisce in alcun modo sulle prestazioni dell'apparecchiatura.

4. Per montare i filtri, eseguire i primi due passaggi nell'ordine inverso.

Ripetere i passaggi per tutti i filtri, ove applicabile.

4.3 Sostituzione del filtro al carbone attivo



AVVERTENZA!

Il filtro al carbone attivo non è lavabile!

Per sostituire il filtro:

1. Rimuovere i filtri antigrasso dall'apparecchiatura. Rimandiamo alla sezione "Pulizia del filtro antigrasso" in questo capitolo.
2. Premere il bordo anteriore nella fessura verso la parte inferiore del filtro. Inclinare leggermente la parte anteriore del filtro verso il basso.

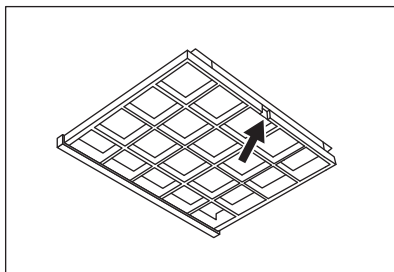

3. Per installare un nuovo filtro, eseguire gli stessi passaggi nell'ordine inverso.

In ogni caso è necessario sostituire i filtri almeno ogni quattro mesi.

4.4 Sostituzione della lampadina

Questa apparecchiatura è dotata di una spia LED e un ingranaggio di controllo separato (driver LED). Questi componenti possono essere sostituiti solo da un tecnico. In caso di anomalie di funzionamento rimandiamo a "Assistenza" nel capitolo dedicato alle "Istruzioni di sicurezza".

5. CONSIDERAZIONI SULL'AMBIENTE

Riciclare i materiali con il simbolo . Buttare l'imballaggio negli appositi contenitori per il riciclaggio. Aiutare a proteggere l'ambiente e la salute umana e a riciclare rifiuti derivanti da apparecchiature elettriche ed elettroniche. Non smaltire le

apparecchiature che riportano il simbolo  insieme ai normali rifiuti domestici. Portare il prodotto al punto di riciclaggio più vicino o contattare il comune di residenza.

МАЗМҰНЫ

1. ҚАУІПСІЗДІККЕ ЖӘНЕ ОРНАТУҒА АРНАЛҒАН АҚПАРАТ.....	68
2. БҰЙЫМ СИПАТТАМАСЫ.....	68
3. ӨРКҮНДІК ҚОЛДАНУ.....	69
4. КҮТУ МЕНЕН ТАЗАЛАУ.....	70
5. ҚОРШАҒАН ОРТАҒА ҚАТЫСТЫ ЖАҒДАЙЛАР.....	71

БІЗ СІЗ ТУРАЛЫ ОЙЛАЙМЫЗ

Electrolux құрылғысын сатып алғаныңызға рақмет. Сіз он жылдаған кәсіби тәжірибе және инновация арқылы пайда болған өнімді таңдадыңыз. Бірегей және стильді, ол сізді ескере отырып жобаланған. Оны әр пайдаланғанда тамаша нәтижелер алатыныызға сенімді бола аласыз.

Electrolux компаниясына қош келдіңіз.

Мынау үшін веб-сайтымызға кіріңіз:



Пайдалану туралы ақпаратты, кітапшаларды, ақаулықты жою құралы, қызмет көрсету және жөндеу туралы ақпаратты мына жерден алыңыз:

www.electrolux.com/support



Жақсырақ қызмет алу үшін өніміңізді тіркеңіз:

www.registerelectrolux.com



Құрылғыңыз үшін аксессуарларды, шығын материалдарын және қосалқы бөлшектерді сатып алыңыз:

www.electrolux.com/shop

ТҰТЫНУШЫЛАРҒА ҚОЛДАУ ЖӘНЕ ҚЫЗМЕТ КӨРСЕТУ

Өрқашан түпнұсқалық қосалқы бөлшектерді пайдаланыңыз.

Өкілетті қызмет көрсету орталығымызға хабарласқанда, мына деректердің болуын қамтамасыз етіңіз: Үлгі, PNC, сериялық нөмір.

Бұл ақпаратты техникалық деректер тақтайшасынан табуға болады.

 Ескерту/сақтық-қауіпсіздік туралы ақпарат

 Жалпы ақпарат пен кеңестер

 Қоршаған орта туралы ақпарат

Өндіруші ескертусіз өзгеріс енгізу құқығына ие.

1. ҚАУІПСІЗДІККЕ ЖӘНЕ ОРНАТУҒА АРНАЛҒАН АҚПАРАТ



ЕСКЕРТУ!

Қауіпсіздікке және орнатуға қатысты ақпаратқа арналған кітапшадан қауіпсіз орнату туралы нұсқаулықты қараңыз. Құрылғыны пайдалану немесе оған қызмет көрсету алдында қауіпсіздік туралы тарауларды мұқият оқып шығыңыз.

2. БҰЙЫМ СИПАТТАМАСЫ

2.1 Басқару панеліне шолу

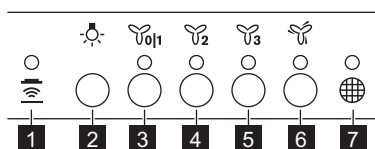





Функция	Сипаттамасы
1 Hob ² Hood	Ауа тартқыш құралын пеш арқылы басқару функциясының индикаторы.
2 Шам	Шамдарды қосу және сөндіру.
3 Бірінші жылдамдық / Өшіру	Қозғалтқыш бірінші жылдамдық деңгейіне ауысады. Екінші рет басқанда құрылғы сөнеді.
4 Екінші жылдамдық	Қозғалтқыш екінші жылдамдық деңгейіне ауысады.
5 Үшінші жылдамдық	Қозғалтқыш үшінші жылдамдық деңгейіне ауысады.
6 Ең жоғарғы жылдамдық	Қозғалтқыш ең жоғарғы жылдамдық деңгейіне ауысады.
7 Сүзгі туралы ескерту	Көмір сүзгісін ауыстыру не тазалау және май сүзгісін тазалау қажет екенін еске салады.

3. ӘРКҮНДІК ҚОЛДАНУ



3.1 Ауа тартқыш құралды пайдалану

Төмендегі кестеге сәйкес ұсынылған жылдамдықты тексеріңіз.

	Тамақты жылытқанда, қақпақ жабылған ыдысты қолданып пісіргенде.
	Бірнеше оттықтарда немесе пісіру алаңдарында қақпағы жабық ыдыста тамақ пісіргенде, баппен қуырғанда.
	Қайнап жатқан кезде, көп мөлшердегі тағамдарды қақпақсыз ыдыста қуырғанда, бірнеше пісіру алаңдарында не оттықтарда пісіргенде.
	Қайнатқанда, үлкен мөлшердегі тағамдарды қақпақсыз қуырғанда, сұйықтық көп болса. Ауа тартқыш құрал ең жоғарғы жылдамдықта жұмыс істейді. 6 минуттан кейін құрылғы алдыңғы параметрлерге қайта оралады.

 Тағамды пісіргеннен кейін ауа тартқыш құралды шамамен 15 минут қосып қоюға кеңес беріледі.

Ауа тартқыш құралды іске қосу үшін:

1. Құрылғыны қосу үшін бірінші жылдамдық  түймесін басыңыз.
2. Қажет болса, пісіру алаңын жарықтандыру үшін  шам түймесін басыңыз.
3. Керек болса, қажетті түймені басып, жылдамдықты өзгертіңіз. Құрылғыны сөндіру үшін бірінші жылдамдық  түймесін қайта басыңыз.



3.2 Hob²Hood функциясы

Бұл пешті ауа тартқыш құралға жалғайтын автоматты функция. Пеш пен ауа тартқыш құрал екеуі де инфрақызыл сигнал коммуникаторымен жабдықталған. Желдеткіштің жылдамдығы режим параметрі мен пеш үстіндегі ең ыстық ыдыстың температурасы бойынша

автоматты түрде анықталады. Сондай-ақ пешті қолмен басқарып ауа тартқышты қоса аласыз. Бұл функцияны пештің панелі арқылы іске қосуға болады.

 Функцияны пайдалануға қатысты толық ақпаратты пеш үстінің пайдаланушы нұсқаулығынан қараңыз.

3.3 Сүзгі туралы хабарландыру

Сүзгінің ескерту сигналы көмір сүзгісін ауыстыру не тазалау және май сүзгісін тазалау қажет екенін еске салады. Май сүзгісін тазалау керек болса, сүзгінің индикаторы  түстермен 30 секунд бойы жанады. Көмір сүзгісін ауыстыру не тазалау қажет болса, сүзгінің индикаторы  түстермен 30 секунд бойы жыпылықтайды.

 «Күтім көрсету және тазалау» тарауындағы «Май сүзгісін тазалау» тармағын қараңыз.





Күтім мен тазалау тарауында көмір сүзгісін тазалау немесе көмір сүзгісін ауыстыру туралы қараңыз.

Функцияны қалпына келтіру үшін  түймесін 3 секунд бойы басыңыз.

Функцияны белсендіру немесе ажырату үшін:

1. Функцияны белсендіру үшін  белгісін 3 секунд бойы басыңыз.

Егер функция белсендірілсе,  индикаторы түсте екі рет жыпылықтайды.

2. Функцияны ажырату үшін  түймесін 3 секунд бойы басыңыз.

Егер функция ажыратылса,  индикаторы түсте бір рет жыпылықтайды.

3.4 Қашықтан басқару құралы

Құрылғы қашықтан басқару құралымен жабдықталған.

Әдетте қосылып тұрады.

Қашықтан басқару құралын қосу немесе ажырату үшін:

1. Құрылғыны өшіріңіз.
2.  белгішесін 3 секунд басыңыз. Басқару панелінің индикаторы функция қосылуы болса екі рет, өшірулі болса бір рет жыпылықтайды.

4. КҮТУ МЕНЕН ТАЗАЛАУ

4.1 Тазалауға қатысты ескерім



Жуғыш заттар

Жеміргіш жуғыш заттарды және шөткелерді пайдаланбаңыз.

Құрылғының алдыңғы жағын жұмсақ жуғыш зат қосылған жылы суға батырылған жұмсақ шүберекпен тазалаңыз.

Тағам пісіргеннен кейін құрылғының кейбір бөліктері ысып кетуі мүмкін. Дақты болдырмас үшін құрылғыны суытып, таза шүберекпен немесе қағаз сүлгімен құрғату керек.

Дақтарды жұмсақ жуғыш затпен тазалаңыз.



Ауа тартқыш құралды таза ұстаңыз

Құрылғыны және май сүзгілерін ай сайын тазалаңыз. Құрылғының ішін және май сүзгілерін майдан тазартыңыз. Май жиналғанда немесе басқа қалдық жиналса, өрт қаупін тудыруы мүмкін. Сүзгінің хабарлама сигналы қосылуы кезде керек-жарақтарды тазалау нұсқауларын орындаңыз. Сүзгі туралы хабарламаны күнделікті пайдалану тарауынан қараңыз.

Майды сүзгілерін ыдыс жуғыш машинада жууға болады. Ыдыс жуғыш машинаға төмен температура және қысқа цикл орнату керек. Май сүзгісінің түсі өзгеруі мүмкін, бұл құрылғының жұмыс істеуіне әсер етпейді.



Көмір сүзгісі

Көмір сүзгісінің толу уақыты тағам пісірудің түрі мен май сүзгісінің қаншалықты жиі тазаланғанына байланысты болады. Белсендірілген көмір сүзгісін жууға болмайды, қалпына келтіруге болмайды және қолданылуына байланысты әр 4/6 ай сайын немесе қолданылу жиілігіне байланысты ауыстыру керек.

4.2 Май сүзгісін тазалау

Сүзгілерді орнату үшін қарама-қарсы жақтарында қысқыштар мен қадауыштар пайдаланылған.

Сүзгіні тазалау үшін:

1. Ауа тартқыш құралдың астындағы сүзгі панеліндегі монтаждау қысқышының ұстағышын басыңыз (1).

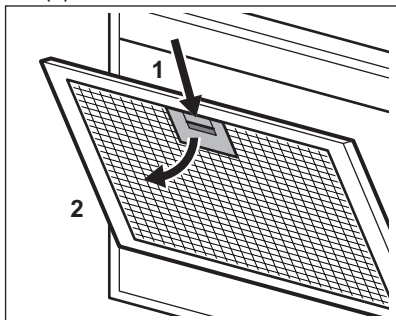

2. Сүзгінің алдыңғы жағын төмен қарай аздап еңкейтіңіз (2), содан кейін тартыңыз.

Барлық сүзгілер үшін алғашқы екі қадамды қайталаңыз.

3. Сүзгілерді жеміргіш емес жуғыш заттарды қолданып жөкемен немесе ыдыс жуғыш машинамен тазалаңыз.



Ыдыс жуғыш машинаға төмен температура және қысқа цикл орнату керек. Май сүзгісінің түсі өзгеруі мүмкін, бұл құрылғының жұмыс істеуіне әсер етпейді.

4. Сүзгіні қайта орнына қою үшін алғашқы екі қадамды керісінше орындаңыз.

Қажет болса, барлық сүзгілер үшін қадамдарды қайталаңыз.

4.3 Көмір сүзгісін ауыстыру



ЕСКЕРТУ!

Көмір сүзгісін жууға болмайды!

Сүзгіні ауыстыру үшін:

1. Май сүзгілерін құрылғыдан алыңыз.

Осы тараудағы "Май сүзгілерін тазалау" бөлімін қараңыз.

2. Алдыңғы жақтауды сүзгінің төменгі бөлігіндегі саңылауға қарай басыңыз. Сүзгінің алдыңғы жағын төмен қарай аздап еңкейтіңіз.

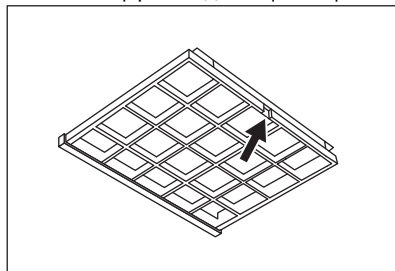



3. Жаңа сүзгіні орнату үшін осы қадамдарды керісінше орындаңыз. Кез-келген жағдайда сүзгілерді кем дегенде төрт ай сайын ауыстыру керек.

4.4 Шамды ауыстыру

Бұл құрылғы ЖШД шамымен және бөлек іске қосу құралымен (ЖШД драйвері) жабдықталған. Бұл бөлшектерді техник қана ауыстыра алады. Ақаулық орын алған жағдайда "Қауіпсіздік нұсқаулары" тарауындағы "Қызмет көрсету" бөлімін қараңыз.

5. ҚОРШАҒАН ОРТАҒА ҚАТЫСТЫ ЖАҒДАЙЛАР

Белгі  салынған материалдарды қайта өңдеуден өткізуге тапсырыңыз. Орам материалдарын қайта өңдеуден өткізу үшін тиісті контейнерлерге салыңыз. Электрлік және электроникалық құрылғылардың қалдығын қайта өңдеуден өткізу

арқылы, қоршаған ортаға және адамның денсаулығына зиян келтіретін жағдайларға жол бермеуге өз үлесіңізді қосыңыз. Белгі  салынған құрылғыларды тұрмыстық қалдықтармен бірге тастамаңыз. Өнімді жергілікті қайта өңдеу

орталығына өткізіңіз немесе жергілікті
мекемеге хабарласыңыз.

TURINYS

1. SAUGOS INFORMACIJA IR ĮRENGIMAS.....	73
2. GAMINIO APRAŠYMAS.....	74
3. KASDIENIS NAUDOJIMAS.....	74
4. VALYMAS IR PRIEŽIŪRA.....	75
5. APLINKOS APSAUGA.....	77

MES GALVOJAME APIE JUS

Dėkojame, kad įsigijote „Electrolux“ prietaisą. Išsirinkote gaminį, kuriame atsispindi šios srities profesionalų per dešimtmečius sukaupta patirtis ir naujovės. Pažangus ir stilingas prietaisas sukurtas specialiai jums. Kad ir ką gamintumėte, kiekvieną kartą būsite tikri dėl nepriekaištingo rezultato.

Sveiki atvykę į „Electrolux“ pasaulį.

Apsilankykite mūsų interneto svetainėje.



Čia rasite naudojimo patarimų, brošiūrų, informacijos apie trikdžių šalinimą, aptarnavimą ir remontą:

www.electrolux.com/support



Užregistruokite savo gaminį ir naudokitės papildomomis paslaugomis:

www.registerelectrolux.com



Jūsų prietaisui skirtų priedų, nusidėvintųjų ir originalių atsarginių dalių ieškokite čia:

www.electrolux.com/shop

KLIENTŲ APTARNAVIMAS IR TECHNINĖ PRIEŽIŪRA

Visada naudokite originalias atsargines dalis.

Kreipdamiesi į įgaliotąjį aptarnavimo centrą įsitikinkite, kad galite nurodyti šią informaciją: prietaiso modelis, PNC, serijos numeris.

Šią informaciją galima rasti techninių duomenų plokštėje.

 Įspėjimo / perspėjimo ir saugos informacija

 Bendroji informacija ir patarimai

 Aplinkosaugos informacija

Galimi pakeitimai.

1. SAUGOS INFORMACIJA IR ĮRENGIMAS



ĮSPĖJIMAS!

Saugos informaciją ir įrengimą žr. atskiroje įrengimo instrukcijų brošiūroje. Prieš naudodami prietaisą arba atlikdami jo techninės priežiūros darbus, atidžiai perskaitykite saugos skyrius.

2. GAMINIO APRAŠYMAS

2.1 Valdymo skydelio apžvalga

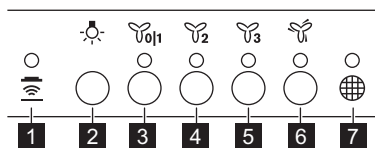

	Funkcija	Apibūdinimas
1	Hob ² Hood	Garų rinktuvo valdymo iš kaitlentės funkcijos indikatorius.
2	Lemputė	Ijungia ir išjungia apšvietimą.
3	Pirmas greitis / išjungta	Variklis persijungia į pirmą greičio lygį. Antru paspaudimu prietaisas išjungiamas.
4	Antras greitis	Variklis persijungia į antrą greičio lygį.
5	Trečias greitis	Variklis persijungia į trečią greičio lygį.
6	Didžiausias greitis	Variklis persijungia į maksimalų greičio lygį.
7	Filtro pranešimas	Primena, kad reikia pakeisti arba išvalyti anglies filtrą ir išvalyti riebalų filtrą.

3. KASDIENIS NAUDOJIMAS

3.1 Garų rinktuvo naudojimas

Patikrinkite rekomenduojamą greitį pagal toliau pateiktą lentelę.



	Kai šildote maistą, gaminate uždenę puodus.
	Kai gaminate uždenę puodus ant kelių kaitviečių arba degiklių, keplete ant nedidelės ugnies.
	Kai verdate, keplete daug maisto be dangčio, gaminate ant kelių kaitviečių arba degiklių.
	Kai verdate, keplete daug maisto be dangčio, yra daug drėgmės. Garų rinktuvas veikia didžiausiu greičiu. Po 6 minučių prietaisas grįžta prie anksesnės nuostatos.



Po gaminimo rekomenduojama garų rinktuvą palikti veikiantį maždaug 15 minučių.

Norėdami naudoti garų rinktuvą :

1. Paspauskite pirmą greičio mygtuką , kad įjungtumėte prietaisą.



2. Jeigu reikia, paspauskite apšvietimo mygtuką , kad apšviestumėte maisto gaminimo paviršių.
3. Jeigu reikia, pakeiskite greitį, paspausdami norimą mygtuką. Norėdami išjungti prietaisą, dar kartą paspauskite pirmą greitio mygtuką .

3.2 Hob²Hood funkcija

Tai automatinė funkcija, kuri sujungia kaitlentę su garų rinktuvu. Ir kaitlentė, ir garų rinktuvas turi infraraudonųjų spindulių signalų perdavimo mechanizmą. Ventilatoriaus sukimosi greitis nustatomas automatiškai pagal režimo nuostatą ir ant kaitlentės esančio karščiausio prikaistuvio temperatūrą. Ventilatorių galite valdyti ir rankomis, reguliuodami kaitlentėje. Funkciją galima aktyvinti kaitlentės skydelyje.

 Daugiau informacijos, kai naudoti funkciją rasite kaitlentės naudotojo vadove.

3.3 Įspėjimas dėl filtro

Įspėjamasis signalas nurodo, kad laikas pakeisti arba išvalyti anglies ir riebalų filtrą. Jeigu riebalų filtrą reikia valyti, filtro indikatorius  įsijungs 30 sekundžių. Jeigu anglies filtrą reikia pakeisti arba valyti, filtro indikatorius  mirksės 30 sekundžių.

 Riebalų filtro valymas aprašytas skyriuje „Valymas ir priežiūra“.

 Anglies filtro valymas ir keitimas aprašyti skyriuje „Valymas ir priežiūra“.

Jeigu norite atkurti funkciją, 3 sekundes palaikykite paspaudę  mygtuką.

Norėdami įjungti arba išjungti funkciją:

1. Jeigu norite įjungti funkciją, 3 sekundes palaikykite paspaudę  mygtuką.

Jeigu funkcija įjungta, indikatorius  sumirksės du kartus.

2. Jeigu norite išjungti funkciją, 3 sekundes palaikykite paspaudę  mygtuką.

Jeigu funkcija išjungta, indikatorius  sumirksės vieną kartą.

3.4 Nuotolinio valdymo pultas

Prietaisas pateikiamas su nuotolinio valdymo pultu.

Paprastai prijungimas yra aktyvus.

Norėdami prijungti arba atjungti nuotolinio valdymo pultą:

1. Išjunkite prietaisą.
2. Spauskite  3 sekundes. Jeigu funkcija yra aktyvi, valdymo skydelio indikatorius sumirksės du kartus, o jeigu neaktyvi – vieną kartą.

4. VALYMAS IR PRIEŽIŪRA

4.1 Pastabos dėl valymo



Valymo priemonės

Nenaudokite šveičiamųjų valymo priemonių ir šepetėlių.

Prietaiso paviršių valykite minkšta šluoste ir šiltu vandeniu su švelniu plovikliu.

Po maisto ruošimo kai kurios prietaiso dalys gali būti karštos. Norint apsaugoti nuo dėmių, prietaisą reikia atvėsinti ir nusausinti švoria šluoste ar popieriniais rankšluosčiais.

Dėmes valykite švelniu plovikliu.



**Pasirūpinkite,
kad garų rinktuvas būtų
švarus**

Valykite prietaisą ir riebalų filtrus kiekvieną mėnesį. Rūpestingai išvalykite riebalus iš prietaiso vidaus ir nuo riebalų filtrų. Riebalų kaupimasis ar kiti likučiai gali sukelti gaisrą. Kai įsijungia filtro pranešimas, laikykitės priedų valymo instrukcijų. Žr. skyriaus „Kasdienis naudojimas“ skyrelį „Filtro pranešimas“.

Riebalų filtrus galima plauti indaplovėje. Indaplovėje turi būti nustatyta žema temperatūra ir trumpas ciklas. Riebalų filtras gali pakeisti spalvą, tai neturės poveikio prietaiso veikimui.



Anglies filtras

Anglies filtro prisotinimo trukmė skiriasi, priklausomai nuo gaminių tipo ir riebalų filtro valymo reguliarumo. Aktyviosios anglies filtras yra neplaunamas, jo negalima atnaujinti ir jį reikia pakeisti maždaug po 4/6 naudojimo mėnesių arba dažniau, ypač esant sudėtingoms naudojimo sąlygoms.

4.2 Riebalų filtro valymas

Filtrai yra pritvirtinti spaustukais ir kaišciais kitoje pusėje.

Jeigu norite išvalyti filtrą:

1. Paspauskite ant filtro skydelio, po garų rinktuvu esančią tvirtinimo spaustuko rankenėlę (1).

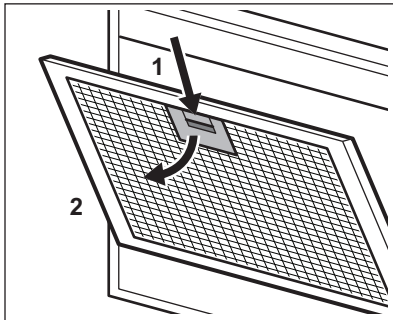

2. Šiek tiek pakreipkite filtro priekį žemyn (2), tuomet traukite. Visiems filtrams kartokite pirmus du veiksmus.
3. Kempine su nešveičiamaisiais plovikliais išvalykite filtrus arba plaukite juos indaplovėje.



Indaplovėje turi būti nustatyta žema temperatūra ir trumpas ciklas. Riebalų filtras gali pakeisti spalvą, tai neturės poveikio prietaiso veikimui.

4. Norėdami vėl įdėti filtrus, atlikite pirmus du veiksmus atvirkščia tvarka. Jeigu taikytina, kartokite veiksmus visiems filtrams.

4.3 Anglies filtro keitimas



ĮSPĖJIMAS!

Anglies filtro negalima plauti!

Norėdami pakeisti filtrą:

1. Išimkite riebalų filtrus iš prietaiso. Žr. šiame skyriuje „Riebalų filtro valymas“.
2. Įspauskite priekinį kraštą į angą, filtro apatinės dalies link. Šiek tiek pakreipkite filtro priekį žemyn.

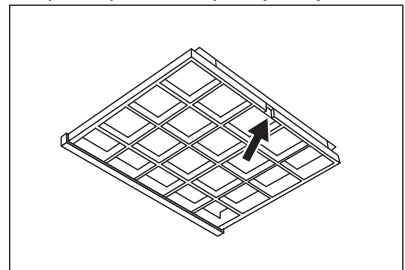

3. Norėdami įdėti naują filtrą, atlikite tuos pačius veiksmus atvirkščia tvarka.

Filtrus reikia keisti bent kas keturis mėnesius.

4.4 Lemputės keitimas

Šis prietaisas tiekiamas su LED indikatoriumi ir atskiru valdymo elementu (LED tvarkykle). Šias dalis keisti gali tik

kvalifikuotas specialistas. Trikties atveju skaitykite „Priežiūra“ skyriuje „Saugos taisyklės“.

5. APLINKOS APSAUGA

Atiduokite perdirbti medžiagas, pažymėtas šiuo ženklu . Išmeskite pakuotę į atitinkamą atliekų surinkimo konteinerį, kad ji būtų perdirbta. Padėkite saugoti aplinką bei žmonių sveikatą ir surinkti bei perdirbti elektros ir elektronikos prietaisų atliekas.

Neišmeskite šiuo ženklu  pažymėtų prietaisų kartu su kitomis buitinėmis atliekomis. Atiduokite šį gaminį į vietos atliekų surinkimo punktą arba susisiekite su vietos savivaldybe dėl papildomos informacijos.

SATURS

1. DROŠĪBAS INFORMĀCIJA UN UZSTĀDĪŠANA.....	78
2. IZSTRĀDĀJUMA APRAKSTS.....	79
3. IZMANTOŠANA IKDIENĀ.....	79
4. KOPŠANA UN TĪRĪŠANA.....	80
5. APSVĒRUMI PAR VIDES AIZSARDZĪBU.....	82

MĒS DOMĀJAM PAR JUMS

Paldies, ka iegādājāties Electrolux ierīci. Esat izvēlējušies produktu, kas jau vairākus gadu desmitus apvieno profesionālas pieredzes un inovāciju. Atjautīgs un stilīgs, radīts, ņemot vērā jūsu vēlmes. Tāpēc katru reizi lietojot, varat būt droši, ka sasniegsiet izcilus rezultātus.

Lai arī lūdzam Electrolux pasaulē!

Apmeklējiet mūsu tīmekļa vietni, lai:



saņemtu lietošanas ieteikumus un brošūras, kā arī traucējummeklēšanas, servisa un remonta informāciju:

www.electrolux.com/support



reģistrētu savu ierīci labāka servisa saņemšanai:

www.registerelectrolux.com



iegādātos savai ierīcei papildpiederumus, vienreizējas lietošanas materiālus un oriģinālās rezerves daļas:

www.electrolux.com/shop

KLIENTU APKALPOŠANA UN SERVISS

Izmantojiet tikai oriģinālas rezerves daļas.

Sazinoties ar mūsu pilnvaroto servisa centru, nodrošiniet, lai jums būtu pieejami šādi dati: modelis, PNC, sērijas numurs.

Šī informācija ir norādīta uz datu plāksnītes.

 Uzmanību / drošības informācija

 Vispārīga informācija un ieteikumi

 Ar vidi saistīta informācija

Izmaiņu tiesības rezervētas.

1. DROŠĪBAS INFORMĀCIJA UN UZSTĀDĪŠANA



BRĪDINĀJUMS!

Informāciju par drošību un uzstādīšanu skatiet

atsevišķajā uzstādīšanas rokasgrāmatas bukletā.

Pirms ierīces lietošanas vai apkopes rūpīgi izlasiet sadaļas par drošību.

2. IZSTRĀDĀJUMA APRAKSTS

2.1 Vadības paneļa pārskats

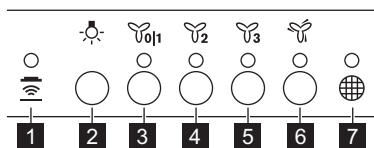

	Funkcija	Apraksts
1	Hob²Hood	Funkcijas indikators, lai vadītu tvaika nosūcēju no plīts virsmas.
2	Lampa	Izslēdz un izslēdz apgaismojumu.
3	Pirmais ātrums / izslēgts	Motora ātrums pārslēdzas uz pirmo ātrumu. Nospiežot vēlreiz, ierīce izslēdzas.
4	Otrais ātrums	Motora ātrums pārslēdzas uz otro ātrumu.
5	Trešais ātrums	Motora ātrums pārslēdzas uz trešo ātrumu.
6	Maksimālais ātrums	Motora ātrums pārslēdzas uz maksimālo ātrumu.
7	Filtra paziņojums	Atgādina, ka nepieciešams nomainīt vai notīrīt ogles filtru un notīrīt tauku filtru.

3. IZMANTOŠANA IKDIENĀ



3.1 Tvaika nosūcēja lietošana

Pārbaudiet ieteicamo ātrumu atbilstoši tālāk piedāvātajai tabulai.

	Sasildīšanas laikā, gatavojot ar nasegziem katliem.
	Gatavojot ar nasegziem katliem uz vairākām gatavošanas zonām vai degļiem, maiga cepšana.
	Vārot, cepot daudz ēdiena bez vāka, gatavojot uz vairākām gatavošanas zonām vai degļiem.
	Vārot, cepot daudz ēdiena bez vāka, daudz mitruma. Tvaika nosūcējs darbojas ar maksimālo ātrumu. Pēc 6 minūtēm ierīce automātiski atjaunos iepriekšējo iestatījumu.

- i** Ieteicams tvaika nosūcēju atstāt ieslēgtu vēl 15 minūtes pēc gatavošanas beigām.

Lai lietotu nosūcēju:

1. Piespiediet pirmo ātruma taustiņu , lai ieslēgtu ierīci.
2. Ja nepieciešams, piespiediet apgaismojuma taustiņu , lai izgaismots gatavošanas virsmu.
3. Ja nepieciešams, mainiet ātrumu, piespiežot vēlamo taustiņu.

Lai izslēgtu ierīci, atkal piespiediet pirmā ātruma taustiņu .



3.2 Hob²Hood funkcija

Tā ir automātiska funkcija, kas savieno plīts virsmu un tvaika nosūcēju. Plīts virsmai un tvaika nosūcējam ir infrasarkanā signāla komunicēšanas ierīce. Ventilatora ātrums tiek noteikts automātiski, par pamatu ņemot režīma iestatījumu un uz plīts izvietotā karstākā ēdiena gatavošanas trauka temperatūru. Ventilatoru var arī darbināt manuāli, izmantojot plīts virsmu. Funkciju ar arī aktivizēt no plīts virsmas paneļa.

- i** Vairāk par funkcijas lietošanu skatiet plīts virsmas lietošanas pamācībā.

3.3 Filtra paziņojums

Filtra brīdinājums atgādina, ka nepieciešams nomainīt vai notīrīt ogles filtru un notīrīt tauku filtru. Tauku filtra tīrīšanas nepieciešamības gadījumā filtra





indikators  ieslēdzas uz 30 sekundēm. Ogles filtra nomaiņas vai iztīrīšanas nepieciešamības gadījumā filtra indikators  mirgo 30 sekundes.

- i** Skatiet informāciju par tauku filtra tīrīšanu sadaļā “Kopšana un tīrīšana”.

- i** Skatiet informāciju par ogles filtra tīrīšanu vai ogles filtra nomaiņu sadaļā “Kopšana un tīrīšana”.

Lai atiestatītu funkciju, turiet nospiestu taustiņu  3 sekundes.

Lai aktivizētu vai deaktivizētu funkciju:

1. Lai aktivizētu funkciju, turiet nospiestu taustiņu  3 sekundes. Ja šī funkcija ir aktivizēta, filtra indikators  mirgo divas reizes.
2. Lai deaktivizētu funkciju, turiet nospiestu taustiņu  3 sekundes. Ja šī funkcija ir deaktivizēta, filtra indikators  mirgo vienu reizi.

3.4 Tālvadības pults

Ierīce ir aprīkota ar tālvadības pulti. Savienojums ir oriģināli iespējots.

Lai pievienotu vai atvienotu tālvadības pulti:

1. Izslēdziet ierīci.
2. Nospiediet  3 sekundes. Indikators vadības panelī nomirgo divas reizes, ja funkcija ir iespējota, un vienu reizi – ja atspējota.

4. KOPŠANA UN TĪRĪŠANA

4.1 Piezīmes par tīrīšanu



Tīrīšanas līdzekļi

Neizmantojiet abrazīvus mazgāšanas līdzekļus un suku.

Tīriet ierīces virsmu ar mīkstu drāniņu, kas iemērcta siltā ūdenī ar saudzīgu mazgāšanas līdzekli.

Pēc gatavošanas dažas ierīces daļas var sakarst. Lai izvairītos no traipiem, atdzisusi ierīce jānoslauka ar tīru drānu vai papīra dvieli.

Traipu tīrīšanai izmantojiet saudzīgu mazgāšanas līdzekli.



Turiet tvaika nosūcēju tīru.

Tīriet ierīci un tauku filtrus katru mēnesi. Rūpīgi iztīriet taukvielas iekšpusē un no tauku filtriem. Tauku vai citu pārtikas palieku uzkrāšanās var izraisīt ugunsgrēku. Ja filtra paziņojums ir aktivēts, ievērojiet norādījumus attiecībā uz piederumu tīrīšanu. Skatiet punktu par filtra paziņojumu sadaļā "Ikdienas lietošana".

Tauku filtrus var mazgāt trauku mazgājamajā mašīnā. Trauku mazgājamā mašīnā jāiestata zema temperatūra un īss cikls. Tauku filtrs var zaudēt krāsu, tas neietekmēs iekārtas sniegumu.



Ogles filtrs

Tas, cik ātri ogles filtrs piesūcinās, atkarīgs no gatavošanas veida un tauku filtra tīrīšanas biežuma. Aktivētās ogles filtrs nav mazgājams, to nevar reģenerēt, un tas jānomaina apmēram ik pēc 4/6 lietošanas mēnešiem vai biežāk intensīvas lietošanas gadījumā.

4.2 Tauku filtra tīrīšana

Filtri ir uzstādīti ar stiprinājumiem un tapām otrajā pusē.

Filtra tīrīšana:

1. Piespiediet stiprinājuma rokturi uz filtra paneļa zem tvaika nosūcēja (1).

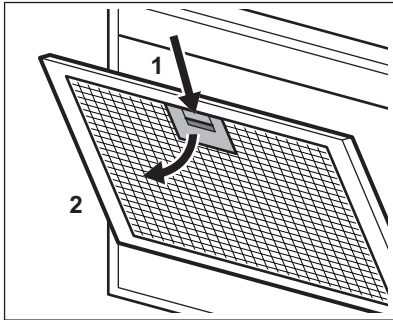

2. Nedaudz sasveriet filtra priekšpusi uz leju (2), tad izvelciet.

Atkārtojiet pirmās divas darbības visiem filtriem.

3. Tīriet filtrus, izmantojot sūkli un neabrazīvu mazgāšanas līdzekli, vai arī mazgājiet tos trauku mazgājamā mašīnā.



Trauku mazgājamā mašīnā jāiestata zema temperatūra un īss cikls. Tauku filtrs var zaudēt krāsu, tas neietekmēs iekārtas sniegumu.

4. Lai atkal uzstādītu filtrus, veiciet pirmās divas darbības pretējā kārtībā. Atkārtojiet darbības visiem filtriem, ja tas atbilst situācijai.

4.3 Ogles filtra nomaiņa



BRĪDINĀJUMS!

Ogles filtrs nav mazgājams!

Filtra nomaiņa

1. Izņemiet tauku filtrus no ierīces. Skatiet sadaļu "Tauku filtra tīrīšana" šajā nodaļā.
2. Nospiediet priekšējo malu spraugā virzienā uz filtra apakšpusi. Nedaudz sasveriet filtra priekšpusi uz leju.

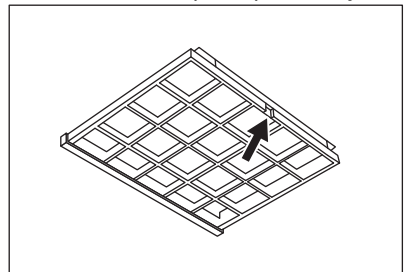

3. Lai uzstādītu jauno filtru, veiciet iepriekš aprakstītos soļus pretējā secībā.

Filtrus jebkurā gadījumā ieteicams nomainīt reizi četros mēnešos.

4.4 Spuldzes maiņa

Šī ierīce ir aprīkota ar LED apgaismojumu un atsevišķu vadības bloku (LED regulatoru). Šīs detaļas

nomainīt drīkst tikai inženieris. Darbības traucējumu gadījumā skatiet sadaļu "Apkope" nodaļā "Drošības norādījumi".

5. APSVĒRUMI PAR VIDES AIZSARDZĪBU

Nododiet otrreizējai pārstrādei materiālus ar simbolu . Ievietojiet iepakojuma materiālus atbilstošajos konteineros to otrreizējai pārstrādei. Palīdziet aizsargāt apkārtējo vidi un cilvēku veselību, atkārtoti pārstrādājot elektrisko un elektronisko iekārtu atkritumus.

Neizmetiet ierīces, kas apzīmētas ar šo simbolu , kopā ar māsaimniecības atkritumiem. Nododiet izstrādājumu vietējā otrreizējās pārstrādes punktā vai sazinieties ar vietējo pašvaldību.

СОДРЖИНА

1. БЕЗБЕДНОСНИ ИНФОРМАЦИИ И МОНТАЖА.....	84
2. ОПИС НА ПРОИЗВОДОТ.....	84
3. СЕКОЈДНЕВНА УПОТРЕБА.....	84
4. НЕГА И ЧИСТЕЊЕ.....	86
5. ГРИЖА ЗА ОКОЛИНАТА.....	87

НИЕ МИСЛИМЕ НА ВАС

Ви благодариме што купивте апарат Electrolux. Избравте производ кој со себе носи децении професионално искуство и иновација. Уникатен и стилски, дизајниран е имајќи ги на ум вашите потреби. Кога и да го користите, можете да бидете сигурни дека секојпат ќе постигнете одлични резултати.

Добре дојдовте во Electrolux.

Посетете ја нашата страница за да:



Добиете совети за користење, брошури, водич за решавање проблеми, информации за сервисирање и поправка:

www.electrolux.com/support



Регистрирајте го вашиот производ за подобро сервисирање:

www.registerelectrolux.com



Купувајте дополнителен прибор, потрошни материјали или оригинални резервни делови за вашиот апарат:

www.electrolux.com/shop

ГРИЖА ЗА КОРИСНИЦИ И СЕРВИСИРАЊЕ

Ви препорачуваме да користите оригинални резервни делови.

Кога ќе контактирате со нашиот овластен сервисен центар, погрижете се да ги имате на располагање следниве податоци: Модел, Број на производот, Сериски број.

Информациите можат да се најдат на етикетата со информации.

 Предупредување / Внимание-Безбедносни информации

 Општи информации и совети

 Информации за животната средина

Можноста за промени е задржана.

1. БЕЗБЕДНОСНИ ИНФОРМАЦИИ И МОНТАЖА



ПРЕДУПРЕДУВАЊЕ!

Погледнете во посебната брошура за упатства за монтажа за безбедносни информации и монтажа. Внимателно прочитајте ги поглавјата за безбедност пред каква било употреба или одржување на апаратот.

2. ОПИС НА ПРОИЗВОДОТ

2.1 Преглед на контролната табла

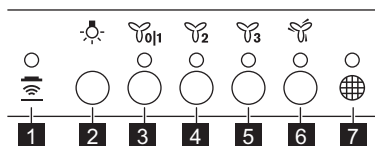





Функција	Опис
1 Hob ² Hood	Индикатор за функцијата за контрола на хаубата од плочата за готвење.
2 Ламба	Ги вклучува и исклучува светлата.
3 Прва брзина / Исклучено	Моторот се преместува на ниво на прва брзина. Второто притискање го исклучува апаратот.
4 Втора брзина	Моторот се преместува на ниво на втора брзина.
5 Трета брзина	Моторот се преместува на ниво на трета брзина.
6 Максимална брзина	Моторот се преместува на ниво на максимална брзина.
7 Известување за филтер	Ве потсетува да го смените или исчистите филтерот за јаглен и да го исчистите филтерот за маснотии.

3. СЕКОЈДНЕВНА УПОТРЕБА

3.1 Користење на аспираторот



Проверете ја препорачаната брзина според табелата прикажана подолу.

	Кога загревате храната, готвење со покриени садови.
	Кога готвите со покриени тенцериња или на повеќе рингли или пламеници, нежно пржење.
	Кога варите, пржите поголема количина на храна без капак, готвење на повеќе рингли или пламеници.
	Кога варите, пржите големи количини на храна без капак, голема влажност. Аспираторот работи со максимална брзина. По 6 минути апаратот се враќа на претходната поставка.

 Се препорачува да го оставите аспираторот да работи околу 15 минути по готвењето.

 За повеќе информации како да ја користите оваа функција, видете го упатството за плочата за готвење.

За да работите со аспираторот:

1. Притиснете едно од првите копчиња за брзина  за да го вклучите апаратот.
2. Ако е потребно, притиснете го копчето за светло  за да ја осветлите површината за готвење.
3. Доколку е потребно, сменете ја брзината со притискање на саканото копче.

За да го исклучите апаратот притиснете го повторно првото копче за брзина .

3.2 Hob²Hood функција

Тоа е автоматска функција која ја поврзува плочата за готвење со специјален поклопец. Двете, плочата за готвење и поклопецот имаат инфра - црвен сигнален комуникатор. Брзината на вентилаторот е автоматски одредена врз основа на поставката на режимот и температурата на најжешкиот сад на плочата за готвење. Исто така можете да работите со вентилаторот рачно од плочата за готвење. Функцијата може да се вклучи од табелата на површината за готвење.

3.3 Известување за филтерот

Алармот за филтер ве потсетува да го смените или исчистите филтерот за јаглен и да го исчистите филтерот за маснотии. Показателот за филтер  е вклучен 30 секунди ако филтерот за маснотии мора да се исчисти.



Показателот за филтер  трепка 30 секунди ако филтерот за јаглен мора да се замени или исчисти.



 Видете во делот за чистење на филтерот за маснотии во поглавјето за грижа и чистење.

 Видете во делот за чистење на филтерот за јаглен или замена на филтерот за јаглен во поглавјето за грижа и чистење.

За да ја ресетирате функцијата, притиснете го копчето  3 секунди.

За да активирате или деактивирате функција:

1. За да ја вклучите функцијата, задржете го копчето  3 секунди. Ако функцијата е вклучена, показателот  трепка двапати.

2. За да ја исклучите функцијата, задржете го копчето  3 секунди. Ако функцијата е исклучена, показателот  трепка еднаш.

3.4 Далечински управувач

Апаратот се испорачува со далечински управувач.

Врската е овозможена на почеток.

За да го поврзете или исклучите далечинскиот управувач:

1. Исклучете го апаратот.
2. Притиснете го  околу 3 секунди. Индикаторот на контролната плоча трепка двапати ако функцијата е вклучена и еднаш ако е оневозможена.

4. НЕГА И ЧИСТЕЊЕ

4.1 Забелешки за чистењето



Не користете абразивни детергенти и четки.

Површината на печката чистете ја со мека крпа натопена со топла вода и средство за чистење.

По готвењето, некои делови од апаратот може да се загреат. За да избегне појава на дамки, апаратот мора да се олади и исуши со чиста крпа или хартиени крпи.

Чистете дамки со благ детергент.



Одржувајте ја чиста хаубата

Чистете го апаратот и филтрите за маснотии секој месец. Чистете ги внатрешноста и филтрите за маснотии внимателно од маснотии. Насобирањето на мрснотии или други остатоци од храна може да резултира со пожар. Следете ги упатствата за чистење на додатоците кога известувањето за филтер е вклучено. Погледнете во известување за филтер во поглавјето за секојдневна употреба.

Филтрите за маснотии може да се мијат во машина за миење садови.

Машината за миење садови мора да биде поставена на ниска температура и краток циклус. Филтерот за маснотии може да изгуби боја, нема влијание врз перформансите на апаратот.



Филтер за јаглен

Времето на заситеноста на филтерот за јаглен варира во зависност од видот на готвењето и редовноста на чистење на филтерот за маснотии. Активираниот филтер за јаглен не се мие, не може да се регенерира и мора да се замени приближно на секои 4/6 месеци од работата, или почесто при особено често користење.

4.2 Чистење на филтерот за мрснотии

Филтрите се монтираат со употреба на стеги и спојки на спротивната страна.

За чистење на филтерот:

1. Притиснете ја рачката на стегата на плочата на филтерот под аспираторот (1).

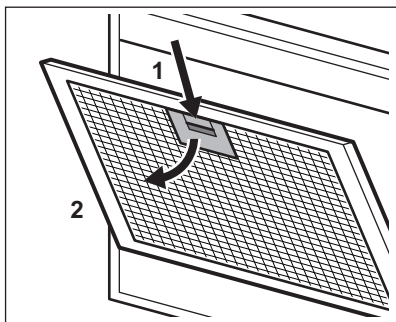

2. Малку навалете го предниот дел на филтерот надолу (2), а потоа повлечете.

Повторете ги првите два чекори за сите филтри.

3. Исчистете ги филтрите со сунѓер со неабразивни детергенти или во машина за миење садови.



Машината за миење садови мора да биде поставена на ниска температура и краток циклус. Филтерот за маснотии може да изгуби боја, нема влијание врз перформансите на апаратот.

4. За да ги ставите филтрите назад, извршете ги првите два чекори во обратен редослед.

Повторете ги чекорите за сите филтри ако е можно.

4.3 Заменување на филтерот за јаглен



ПРЕДУПРЕДУВАЊЕ!

Филтерот за јаглен не смее да се мие!

За промена на филтерот:

1. Извадете ги филтрите за маснотии од апаратот.

Погледнете во „Чистење на филтер за маснотии“ во ова поглавје.

2. Притиснете го предниот раб во отворот кон долниот дел на филтерот. Малку навалете го предниот дел на филтерот надолу.

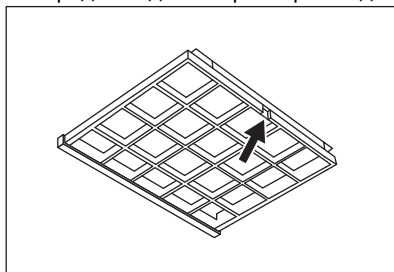

3. За да го ставите нов филтер, извршете ги чекорите во обратен редослед.

Во секој случај, потребно е да ги замените филтрите на најмалку четири месеци.

4.4 Замена на светилката

Апаратот доаѓа со ЛЕД светилка и посебна опрема за контрола (ЛЕД водилка). Овие делови може да ги замени само техничар. Во случај на дефект, видете во „Сервис“ во поглавјето „Безбедносни инструкции“.

5. ГРИЖА ЗА ОКОЛИНАТА

Рециклирајте ги материјалите со симболот . Ставете ја амбалажата во соодветни контејнери за да ја рециклирате. Помогнете во заштитата на животната средина и човековото здравје и рециклирајте го отпадот од електрични и електронски апарати. Не

фрлајте ги апаратите озанчени со симболот  во отпадот од домаќинството. Вратете го производот во вашиот локален капацитет за рециклирање или контактирајте ја вашата општинска канцеларија.

INHOUDSOPGAVE

1. VEILIGHEIDSINFORMATIE EN INSTALLATIE.....	88
2. BESCHRIJVING VAN HET PRODUCT.....	89
3. DAGELIJKS GEBRUIK.....	89
4. ONDERHOUD EN REINIGING.....	91
5. MILIEUBESCHERMING.....	92

WIJ DENKEN AAN JOU

Bedankt voor je aankoop van een Electrolux-apparaat. Je hebt voor een product gekozen dat decennia aan professionele ervaring en innovatie met zich meebrengt. Ingenieus en stijlvol en ontworpen met jou in het achterhoofd. Dus wanneer je het gebruikt, kan je erop rekenen dat je telkens weer geweldige resultaten krijgt.

Welkom bij Electrolux.

Ga naar onze website voor:



Advies over gebruik, brochures, het oplossen van problemen, service- en reparatie-informatie:

www.electrolux.com/support



Registreer je product voor een betere service:

www.registerelectrolux.com



Koop accessoires, verbruiksartikelen en originele reserveonderdelen voor je apparaat:

www.electrolux.com/shop

KLANTENSERVICE EN SERVICE

Gebruik altijd originele onderdelen.

Als u contact opneemt met onze erkende servicedienst, zorg er dan voor dat u de volgende gegevens tot uw beschikking hebt: Model, PNC, serienummer.

De informatie vindt u op het typeplaatje.

 Waarschuwingen en veiligheidsinformatie

 Algemene informatie en tips

 Milieu-informatie

Wijzigingen voorbehouden.

1. VEILIGHEIDSINFORMATIE EN INSTALLATIE



WAARSCHUWING!

Raadpleeg het aparte installatie-instructieboekje voor veiligheidsinformatie en installatie. Lees de hoofdstukken over Veiligheid zorgvuldig door voordat u het apparaat gebruikt of onderhoudt.

2. BESCHRIJVING VAN HET PRODUCT

2.1 Overzicht bedieningspaneel

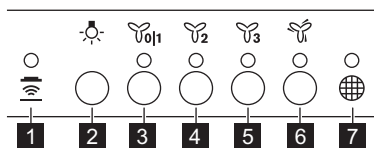

Functie	Beschrijving
1 Hob²Hood	Indicator van de functie om de kap vanaf de kookplaat te besturen.
2 Lamp	Schakelt de lampen in en uit.
3 Eerste snelheid/Uit	De motor schakelt over naar het eerste snelheidsniveau. Tweede druk schakelt het apparaat uit.
4 Tweede snelheid	De motor schakelt over naar het tweede snelheidsniveau.
5 Derde snelheid	De motor schakelt over naar het derde snelheidsniveau.
6 Maximale snelheid	De motor schakelt over naar het maximale snelheidsniveau.
7 Filtermelding	Herinnert u eraan om de koolfilter te vervangen of te reinigen en de vetfilter te reinigen.

3. DAGELIJKS GEBRUIK

3.1 De kap gebruiken



Controleer de aanbevolen snelheid volgens onderstaande tabel.

	Tijdens het opwarmen van voedsel, koken met potten met deksel.
	Tijdens het koken met potten met deksel op meerdere kookzones of branders, zachtjes bakken.
	Tijdens het koken en bakken van grote hoeveelheden voedsel zonder deksel, koken op meerdere kookzones of branders.
	Tijdens het koken en bakken van grote hoeveelheden voedsel zonder deksel, grote luchtvochtigheid. De kap werkt op maximale snelheid. Na 6 minuten keert het apparaat terug naar de vorige instelling.



Het wordt aanbevolen om de kap ongeveer 15 minuten na het koken te laten werken.

Om de kap:

1. Druk op de eerste snelheidsknop  om het apparaat in te schakelen.
2. Druk indien nodig op de lichtknop  om het kookoppervlak te verlichten.
3. Wijzig indien nodig de snelheid door op de gewenste knop te drukken.

Om het apparaat uit te schakelen drukt u nogmaals op de eerste snelheidsknop .

3.2 Hob²Hood -functie

Het is een automatische functie die de kookplaat op een afzuigkap aansluit. Zowel de kookplaat als de afzuigkap heeft een infraroodontvanger. De snelheid van de ventilator wordt automatisch bepaald op basis van de modusinstelling en de temperatuur van de heetste pan op de kookplaat. U kunt de ventilator van de kookplaat ook handmatig bedienen. De functie kan worden geactiveerd vanaf het paneel van de kookplaat.



Voor meer informatie over het gebruik van de kookplaat raadpleegt u de gebruiksaanwijzing van de kookplaat.

3.3 Filtermelding

Het filteralarm herinnert je eraan om de koolfilter te vervangen of te reinigen en de vetfilter te reinigen. Het

controlelampje van de filter  brandt gedurende 30 seconden als de vetfilter moet worden gereinigd. Het

controlelampje van de filter  knippert

gedurende 30 seconden als de koolfilter moet worden vervangen of gereinigd.



Zie het gedeelte over het reinigen van de vetfilter in het hoofdstuk 'Onderhoud en reiniging'.





Zie het gedeelte over het reinigen van de koolfilter of het vervangen van de koolfilter in het hoofdstuk 'Onderhoud en reiniging'.

Als je de functie wilt resetten, houd je de knop  3 seconden ingedrukt.

Functie activeren of deactiveren:

1. Houd de -knop gedurende 3 seconden ingedrukt om de -functie te activeren.

Als de functie is geactiveerd, knippert het filterpictogram  twee keer.

2. Als je de functie wilt deactiveren, houd je de knop  3 seconden ingedrukt.

Als de functie is gedeactiveerd, knippert het filterpictogram  één keer.

3.4 Afstandsbediening

Het apparaat is voorzien van een afstandsbediening.



De verbinding is oorspronkelijk ingeschakeld.

Om de afstandsbediening aan te sluiten of los te koppelen:

1. Schakel het apparaat uit.
2. Druk de  3 seconden in. Het controlelampje op het bedieningspaneel knippert twee keer als de functie is ingeschakeld en één keer als deze is uitgeschakeld.

4. ONDERHOUD EN REINIGING

4.1 Opmerkingen over schoonmaken

 <p>Reinigingsmiddelen</p>	<p>Gebruik geen schurende reinigingsmiddelen en borstels. Maak het oppervlak van het apparaat schoon met een zachte doek, warm water en een mild reinigingsmiddel.</p> <hr/> <p>Na het koken kunnen sommige onderdelen van het apparaat heet worden. Om vlekken te voorkomen moet het apparaat afkoelen en worden gedroogd met een schone doek of keukenpapier.</p> <hr/> <p>Reinig vlekken met een mild reinigingsmiddel.</p>
 <p>Houd de kap schoon</p>	<p>Reinig het apparaat en smeer de filters elke maand. Reinig de binnen- en vetfilters zorgvuldig zodat er geen vet meer achterblijft. Vetophoping of andere resten kunnen brand veroorzaken.</p> <p>Volg de instructies voor het reinigen van de accessoires wanneer de filtermelding is ingeschakeld. Raadpleeg in het hoofdstuk "Dagelijks gebruik" het gedeelte over "Filtermelding".</p> <hr/> <p>U kunt vetfilters ook in de afwasmachine wassen. De vaatwasser moet op een lage temperatuur en een korte cyclus worden ingesteld. De vetfilter kan verkleuren, maar dat heeft geen invloed op de prestaties van het apparaat.</p>
 <p>Koolstoffilter</p>	<p>De verzadigingstijd van de koolfilter varieert afhankelijk van het type koken en de regelmaat van het reinigen van de vetfilter. De actieve koolfilter is niet wasbaar, kan niet worden geregenereerd en moet ongeveer om de 4/6 maanden worden vervangen, of vaker voor bijzonder zwaar gebruik.</p>

4.2 De vetfilter reinigen

Filters worden gemonteerd met behulp van clips en pennen aan de andere kant.

De filter reinigen:

1. Druk op de handgreep van de montageclip op het filterpaneel onder de kap (1).

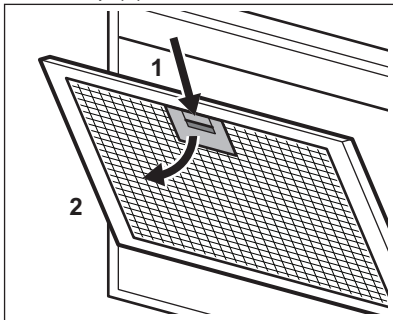

2. Kantel de voorkant van de filter iets naar beneden (2) en trek vervolgens. Herhaal de eerste twee stappen voor alle filters.

3. Reinig de filters met een spons met niet-schurende reinigingsmiddelen of in een vaatwasser.



De vaatwasser moet op een lage temperatuur en een korte cyclus worden ingesteld. De vetfilter kan verkleuren, maar dat heeft geen invloed op de prestaties van het apparaat.

4. Voer de eerste twee stappen in omgekeerde volgorde uit om de filters terug te plaatsen.

Herhaal de stappen voor alle filters indien van toepassing.

4.3 De koolfilter vervangen



WAARSCHUWING!

De koolfilter is NIET afwasbaar!

Om de filter te vervangen:

1. Haal de vetfilters uit het apparaat. Zie "De vetfilter reinigen" in dit hoofdstuk.
2. Trek de voorste rand in de sleuf naar het onderste deel van de filter. Kantel de voorkant van de filter iets naar beneden.

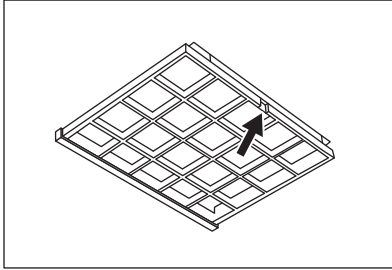

5. MILIEUBESCHERMING

Recycleer de materialen met het symbool . Gooi de verpakking in een geschikte afvalcontainer om het te recyclen. Bescherm het milieu en de volksgezondheid en recycleer op een correcte manier het afval van elektrische en elektronische apparaten. Gooi

3. Voer dezelfde stappen in omgekeerde volgorde uit om een nieuwe filter te installeren. In ieder geval moeten de filters ten minste om de vier maanden worden vervangen.

4.4 Het lampje vervangen

Dit apparaat wordt geleverd met een LED-lamp en een apart bedieningsmechanisme (LED-driver). Deze onderdelen kunnen alleen door een technicus worden vervangen. Raadpleeg in geval van storingen "Service" in het hoofdstuk "Veiligheidsinstructies".

apparaten gemarkeerd met het symbool  niet weg met het huishoudelijk afval. Breng het product naar het milieustation bij u in de buurt of neem contact op met de gemeente.

INNHOOLD

1. SIKKERHETSINFORMASJON OG INSTALLASJON.....	93
2. PRODUKTBESKRIVELSE.....	94
3. DAGLIG BRUK.....	94
4. STELL OG RENGJØRING.....	95
5. BESKYTTELSE AV MILJØET.....	97

VI TENKER PÅ DEG

Takk for at du har kjøpt et produkt fra Electrolux. Du har valgt et produkt som bringer flere tiår med erfaring og innovasjon med seg. Genialt og stilig, og det er designet med tanke på deg. Så uansett når du bruker det, kan du være trygg på at du får gode resultater hver gang.

Velkommen til Electrolux.

Gå inn på nettsiden vår for å:



Få råd om bruk, brosjyrer, hjelp til feilsøking, og informasjon om service og reparasjon:

www.electrolux.com/support



Registrer produktet for å få bedre service:

www.registerelectrolux.com



Kjøp tilbehør, forbruksvarer og originale reservedeler til apparatet ditt:

www.electrolux.com/shop

KUNDESTØTTE OG SERVICE

Bruk alltid originale reservedeler.

Når du kontakter vårt autoriserte servicesenter, må du sørge for at du har følgende opplysninger tilgjengelig: Modell, PNC, serienummer.

Informasjonen finner du på typeskiltet.

 Advarsel/Forsiktig – Sikkerhetsinformasjon

 Generell informasjon og tips

 Miljøinformasjon

Med forbehold om endringer.

1. SIKKERHETSINFORMASJON OG INSTALLASJON



ADVARSEL!

Se det separate heftet for installasjonsinstruksjoner for sikkerhetsinformasjon og installasjon. Les sikkerhetskapitlene nøye før du bruker eller vedlikeholder produktet.

2. PRODUKTBEKRIVELSE

2.1 Oversikt over betjeningspanelet

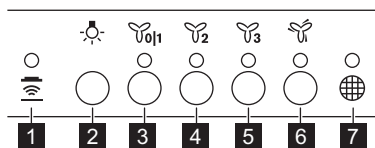

	Funksjon	Beskrivelse
1	Hob ² Hood	Indikator for funksjonen for å kontrollere kjøkkenventilatoren fra koketoppen.
2	Lampe	Slår lampene av og på.
3	Første hastighet / Av	Motoren bytter til første hastighetsnivå. Andre trykk slår av apparatet.
4	Andre hastighet	Motoren bytter til andre hastighetsnivå.
5	Tredje hastighet	Motoren bytter til tredje hastighetsnivå.
6	Maksimal fart	Motoren bytter til maksimalt hastighetsnivå.
7	Filtervarsling	Minner deg om å skifte eller rengjøre kullfilteret og fettfilteret.

3. DAGLIG BRUK

3.1 Bruk av ventilatoren



Sjekk anbefalt hastighet i henhold til tabellen nedenfor.

	Under oppvarming av mat, tilberedning med dekkede kokekar.
	Når du tilbereder med dekkede kokekar på flere kokesoner eller brennere, skånsom steking.
	Under koking, steking av mye mat uten lokk, tilberedning på flere kokesoner eller brennere.
	Under koking, steking av mye mat uten lokk, høy fuktighet. Ventilatoren er på høyeste hastighet. Etter 6 minutter går apparatet tilbake til forrige innstilling.



Det er anbefalt å la ventilatoren stå på i 15 minutter etter tilberedning.

Slik bruker du ventilatoren:

1. Trykk på den første hastighetsknappen  for å slå på apparatet.
2. Etter behov trykker du på lysbryteren  for å belyse stekeoverflaten.
3. Etter behov kan du endre hastigheten ved å trykke på ønsket knapp.

For å slå av apparatet trykker du på knappen for laveste hastighet  på nytt.

3.2 Hob²Hood-funksjon

Dette er en automatisk funksjon som knytter koketoppen til en ventilator. Både koketoppen og ventilatoren har en infrarød signalkommunikator. Viftehastigheten defineres automatisk på grunnlag av modusen og temperaturen til de varmeste kokekarene på komfyrtoppen. Du kan også betjene viften fra koketoppen manuelt. Denne funksjonen kan aktiveres fra betjeningspanelet på koketoppen.

 For mer informasjon om hvordan du bruker funksjonen, se koketoppens bruksanvisning.

3.3 Filtervarsling

Filtervarselet minner deg om å skifte eller rengjøre kullfilteret og fettfilteret.

Filterindikatoren  slås på i 30 sekunder når fettfilteret må rengjøres.

Filterindikatoren  blinker i 30 sekunder når kullfilteret må byttes ut eller rengjøres.

 Les om rengjøring av fettfilteret i kapittelet Stell og rengjøring.

 Les om hvordan du rengjør eller skifter kullfilteret i kapittelet Stell og rengjøring.

For å nullstille funksjonen, hold -knappen inne i 3 sekunder.

For å aktivere eller deaktivere funksjonen:

1. For å aktivere funksjonen må du trykke og holde -knappen inne i tre sekunder.

Ikonet  blinker to ganger når funksjonen er aktivert.

2. For å deaktivere funksjonen, må du trykke og holde inne -knappen i tre sekunder.

Ikonet  blinker én gang når funksjonen er deaktivert.

3.4 Fjernkontroll

En fjernkontroll følger med produktet.

Tilkoblingen er opprinnelig aktivert.

Slik kobler du til eller fra fjernkontrollen:

1. Slå av apparatet.
2. Trykk på  i 3 sekunder. Indikatoren på kontrollpanelet blinker to ganger hvis funksjonen er aktivert og én gang hvis den er deaktivert.

4. STELL OG RENGJØRING

4.1 Merknader om rengjøring



Rengjøringsmidler

Ikke bruk skurende rengjøringsmidler og børster.

Rengjør produktets overflate med en myk klut med varmt vann og et mildt vaskemiddel.

Etter tilberedning kan noen deler av produktet bli varmt. For å unngå flekker må produktet kjøles ned og tørkes med ren klut eller tørkepapir.

Rengjør flekker med et mildt vaskemiddel.

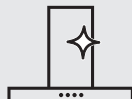

Hold ventilatoren ren

Rengjør produktet og smør filterne én gang i måneden. Rengjør innvendig og fettfilterne grundig for fett. Fettopsamling eller andre rester kan føre til brann.

Følg instruksjonene for rengjøring av tilbehøret når filtervarselet er på. Se Filtervarsel i kapittelet Daglig bruk.

Fettfiltere kan vaskes i oppvaskmaskin.

Oppvaskmaskinen må stilles inn på lav temperatur og et kort program. Fettfilteret kan bli misfarget, men dette har ingen påvirkning på ytelsen til produktet.



Kullfilter

Metningen av kullfilteret varierer avhengig av type tilberedning og hvor regelmessig du rengjør fettfilteret. Det aktiverte kullfilteret kan ikke vaskes eller regenereres, og må byttes ut omtrent hver fjerde/sjette måned i bruk, eller oftere i perioder med spesielt mye bruk.

4.2 Rengjøring av fettfilteret

Filterne monteres med klips og stifter på motsatt side.

For å rengjøre filteret:

1. Trykk på håndtaket til monteringsklipsen på filterpanelet under ventilatoren (1).

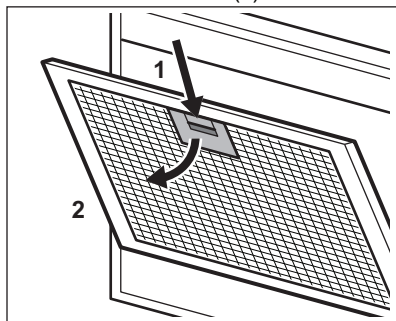

2. Bøy fronten på filteret forsiktig nedover (2), og trekk.
- Gjenta de to første trinnene for alle filtre.
3. Rengjør filterne ved å bruke en svamp med vaskemiddel uten slipevirkning eller i en oppvaskmaskin.



Oppvaskmaskinen må stilles inn på lav temperatur og et kort program. Fettfilteret kan bli misfarget, men dette har ingen påvirkning på ytelsen til apparatet.

4. For å montere filterne igjen, følg de to første trinnene i omvendt rekkefølge. Gjenta trinnene for alle filtre hvis aktuelt.

4.3 Slik skifter du kullfilteret



ADVARSEL!

Kullfilteret kan ikke vaskes!

Slik skifter du filteret:

1. Fjern fettfilterne fra apparatet. Se "Rengjøring av fettfilteret" i dette kapittelet.
2. Trekk fremre kant i sporet mot baksiden av filteret. Tilt fronten av filteret litt nedover.

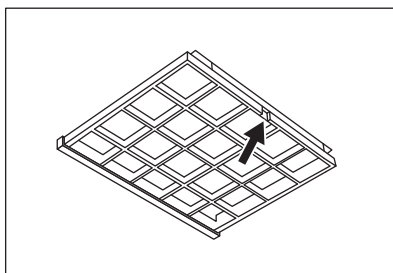

3. For å montere et nytt filter, utfør de samme trinnene i omvendt rekkefølge. Uansett er det nødvendig å skifte filterne minst hver fjerde måned.

4.4 Skifte lyspære

Dette produktet leveres med en LED-lampe og separat styreutstyr (LED-driver). Disse delene kan kun skiftes av

en tekniker. Hvis det oppstår feil, se "Service" i kapittelet "Sikkerhetsinstruksjoner".

5. BESKYTTELSE AV MILJØET

Resirkuler materialer som er merket med symbolet . Legg emballasjen i riktige beholdere for å resirkulere det. Bidrar til å beskytte miljøet, menneskers helse og for å resirkulere avfall av elektriske og elektroniske produkter. Ikke kast produkter som er merket med symbolet

 sammen med husholdningsavfallet. Produktet kan leveres der hvor tilsvarende produkt selges eller på miljøstasjonen i kommunen. Kontakt kommunen for nærmere opplysninger.

SPIS TREŚCI

1. INFORMACJE DOTYCZĄCE BEZPIECZEŃSTWA I INSTALACJI.....	99
2. OPIS URZĄDZENIA.....	99
3. CODZIENNA EKSPLOATACJA.....	99
4. KONSERWACJA I CZYSZCZENIE.....	101
5. OCHRONA ŚRODOWISKA.....	102

MYŚLIMY O TOBIE

Dziękujemy za zakup urządzenia Electrolux. Jest ono owocem dziesięcioleci doświadczeń i innowacji. To pomysłowe i stylowe urządzenie zostało zaprojektowane z myślą o Tobie. Używając je, zawsze ma się pewność uzyskania wspaniałych efektów.

Witamy w świecie marki Electrolux

Przejdź na naszą witrynę internetową:



Wskazówki dotyczące użytkowania, broszury, pomoc w rozwiązywaniu problemów oraz informacje dotyczące serwisu i napraw:

www.electrolux.com/support



Zarejestruj produkt, aby korzystać z lepszej obsługi serwisowej:

www.registerelectrolux.com



Kup akcesoria, materiały eksploatacyjne i oryginalne części zamienne do swojego urządzenia:

www.electrolux.com/shop

OBSŁUGA KLIENTA I SERWIS

Należy zawsze używać oryginalnych części zamiennych.

Przed kontaktem z autoryzowanym centrum serwisowym należy przygotować poniższe dane: Model, numer produktu, numer seryjny.

Informacje można znaleźć na tabliczce znamionowej.

 Ostrzeżenie/przestroga — informacje dotyczące bezpieczeństwa

 Ogólne informacje i wskazówki

 Informacje dotyczące środowiska naturalnego

Producent zastrzega sobie możliwość wprowadzenia zmian bez wcześniejszego powiadomienia.

1. INFORMACJE DOTYCZĄCE BEZPIECZEŃSTWA I INSTALACJI



OSTRZEŻENIE!

Informacje dotyczące bezpieczeństwa i instalacji są zawarte w odrębnej broszurze „Instrukcja instalacji”. Przed przystąpieniem do użytkowania lub konserwacji urządzenia należy uważnie przeczytać rozdziały dotyczące bezpieczeństwa.

2. OPIS URZĄDZENIA

2.1 Widok panelu sterowania

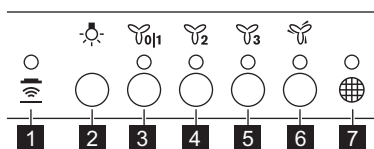





Funkcja	Opis
1 Hob ² Hood	Wskaźnik funkcji sterowania okapem z poziomu płyty grzejnej.
2 Oświetlenie	Włączanie i wyłączanie oświetlenia.
3 Pierwsza prędkość silnika / Wył.	Włączenie pierwszej prędkości silnika. Drugie naciśnięcie powoduje wyłączenie urządzenia.
4 Druga prędkość silnika	Włączenie drugiej prędkości silnika.
5 Trzecia prędkość silnika	Włączenie trzeciej prędkości silnika.
6 Maksymalna prędkość	Włączenie maksymalnej prędkości silnika.
7 Powiadomienie o obsłudze filtra	Przypomina o konieczności wymiany lub oczyszczenia filtra węglowego oraz wyczyszczenia filtra przeciw tłuszczowego.

3. CODZIENNA EKSPLOATACJA



3.1 Korzystanie z okapu

Sprawdzić zalecane prędkości podane w poniższej tabeli.

	Podgrzewanie potraw, gotowanie w naczyniach z pokrywką.
	Gotowanie w naczyniach z pokrywką na wielu polach grzejnych lub palnikach, delikatne smażenie.
	Intensywne gotowanie, smażenie dużych porcji potraw bez pokrywy, gotowanie na wielu polach grzejnych lub palnikach.
	Gotowanie i smażenie dużych porcji potraw bez pokrywy, duża ilość pary. Okap pracuje z maksymalną prędkością. Po 6 minutach urządzenie powraca do poprzedniego ustawienia.

-  Zaleca się pozostawienie włączonego okapu przez ok. 15 min. po zakończeniu gotowania.

Obsługa:



1. Nacisnąć przycisk pierwszej prędkości silnika , aby włączyć urządzenie.
2. W razie potrzeby nacisnąć przycisk oświetlenia , aby oświetlić powierzchnię gotowania.
3. W razie potrzeby zmienić prędkość, naciskając odpowiedni przycisk. Aby wyłączyć urządzenie, należy ponownie nacisnąć przycisk pierwszej prędkości .

3.2 Hob²Hood z funkcją

Jest to automatyczna funkcja, która umożliwia połączenie płyty grzejnej ze współpracującym z nią okapem. Zarówno płyta grzejna, jak i okap są wyposażone w układ komunikacji przesyłający sygnały w podczerwieni. Prędkość wentylatora jest określana automatycznie na podstawie ustawienia trybu oraz temperatury najmocniej rozgrzanego naczynia na płycie grzejnej. Możliwe jest również ręczne sterowanie okapem za pośrednictwem płyty grzejnej. Funkcję można uruchomić z panelu sterowania płyty grzejnej.

-  Więcej informacji na temat korzystania z funkcji znajduje się w instrukcji obsługi płyty grzejnej.

3.3 Powiadomienie o obsłudze filtra



Alarm filtra przypomina o konieczności wymiany lub oczyszczenia filtra węglowego oraz oczyszczenia filtra przeciw tłuszczowemu. Jeśli konieczne jest wyczyszczenie filtra przeciw tłuszczowemu, zapala się na 30 sekund wskaźnik filtra . Jeśli konieczna jest wymiana lub wyczyszczenie filtra węglowego, miga przez 30 sekund wskaźnik filtra .

-  Patrz informacje dotyczące czyszczenia filtra przeciw tłuszczowemu zawarte w rozdziale „Konserwacja i czyszczenie”.

-  Patrz informacje dotyczące czyszczenia lub wymiany filtra węglowego zawarte w rozdziale „Konserwacja i czyszczenie”.

Aby zresetować funkcję, należy nacisnąć przycisk  przez 3 sekundy.

Włączanie lub wyłączanie funkcji:

1. Aby włączyć funkcję, należy nacisnąć przycisk  przez 3 sekundy. Włączenie funkcji jest sygnalizowane dwukrotnym mignięciem wskaźnika filtra .
2. Aby wyłączyć funkcję, należy nacisnąć przycisk  przez 3 sekundy.

Wyłączenie funkcji jest sygnalizowane jednokrotnym mignięciem wskaźnika



3.4 Pilot zdalnego sterowania

Urządzenie jest wyposażone w pilota zdalnego sterowania.

Połączenie jest domyślnie włączone.

Aby podłączyć lub odłączyć pilota zdalnego sterowania, należy:

1. Wyłączyć urządzenie.
2. Nacisnąć  przez 3 sekundy. Wskaźnik na panelu sterowania mignie dwukrotnie, jeśli funkcja jest włączona, lub jeden raz, jeśli jest wyłączona.

4. KONSERWACJA I CZYSZCZENIE

4.1 Uwagi dotyczące czyszczenia



Środki czyszczące

Nie używać detergentów o właściwościach ściernych ani szczotek.

Czyścić powierzchnię urządzenia miękką ściereczką zwilżoną ciepłą wodą z dodatkiem łagodnego detergentu.

Po zakończeniu gotowania niektóre elementy urządzenia mogą być mocno rozgrzane. Aby zapobiec powstaniu plam, należy poczekać, aż urządzenie ostygnie i przetrzeć powierzchnię czystą ściereczką lub papierowym ręcznikiem.

Usunąć plamy za pomocą łagodnego detergentu.



Utrzymywanie okapu w czystości

Czyścić urządzenie i filtry przeciw tłuszczowe raz w miesiącu. Starannie oczyścić wnętrze i filtry przeciw tłuszczowe z tłuszczu. Nagromadzenie się tłuszczu lub innych zabrudzeń może skutkować pożarem.

Gdy włączy się powiadomienie dotyczące filtra, należy postępować zgodnie ze wskazówkami dotyczącymi czyszczenia akcesoriów. Patrz „Powiadomienie dotyczące filtra” w rozdziale „Codzienna eksploatacja”.

Filtry przeciw tłuszczowe można myć w zmywarce. Ustawić w zmywarce niską temperaturę i krótki cykl zmywania. Ewentualne odbarwienie filtra przeciw tłuszczowego nie ma żadnego wpływu na działanie urządzenia.



Filtr węglowy

Żywotność filtra węglowego jest zróżnicowana i zależy od rodzaju gotowanych potraw oraz częstotliwości czyszczenia filtra przeciw tłuszczowego. Filtr z węglem aktywnym nie jest przystosowany do mycia ani regeneracji. Należy go wymieniać co około 4-6 miesięcy lub częściej w przypadku szczególnie intensywnego użytkowania.

4.2 Czyszczenie filtra przeciw tłuszczowego

Filtry są zamocowane za pomocą zatrzasków oraz trzpieni po przeciwnej stronie.

Czyszczenie filtra:

1. Nacisnąć uchwyt zatrzasku mocującego na panelu filtra pod okapem (1).

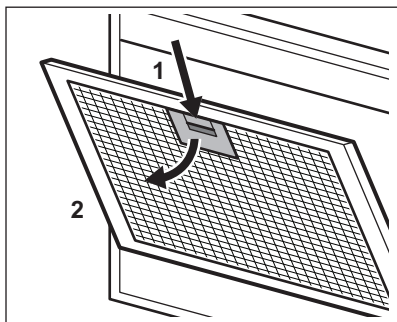

2. Delikatnie odchylić przednią część filtra w dół (2), a następnie pociągnąć.

Powtórzyć obie czynności przy wszystkich filtrach.

3. Oczyszczyć filtry gąbką nasączoną łagodnym detergentem lub umyć w zmywarce.



Ustawić w zmywarce niską temperaturę i krótki cykl zmywania. Ewentualne odbarwienie filtra przeciwłuszczonego nie ma żadnego wpływu na działanie urządzenia.

4. Zamontować filtry z powrotem w urządzeniu, wykonując dwie pierwsze czynności w odwrotnej kolejności.

Powtórzyć czynności w odniesieniu do wszystkich filtrów (jeśli dotyczy).

4.3 Wymiana filtra węglowego



OSTRZEŻENIE!

Filtr węglowy nie jest przystosowany do mycia!

5. OCHRONA ŚRODOWISKA

Materiały oznaczone symbolem  należy poddać utylizacji. Opakowanie urządzenia włożyć do odpowiedniego pojemnika w celu przeprowadzenia recyklingu. Należy zadbać o ponowne przetwarzanie odpadów urządzeń elektrycznych i elektronicznych, aby chronić środowisko naturalne oraz

Aby wymienić filtr, należy:

1. Wyjąć filtry przeciwłuszczone z urządzenia.
Patrz „Czyszczenie filtra przeciwłuszczonego” w tym rozdziale.
2. Naciśnąć przednią krawędź w szczelinie w kierunku dolnej części filtra. Delikatnie odchylić przednią część filtra w dół.

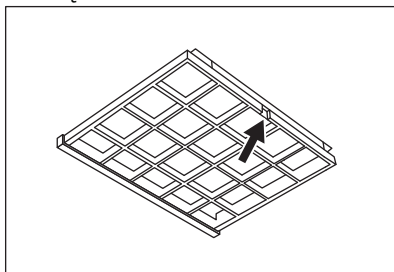

3. W celu zamontowania nowego filtra należy wykonać opisane czynności w odwrotnej kolejności.

Filtry należy wymieniać co najmniej raz na cztery miesiące.

4.4 Wymiana żarówki

Urządzenie jest wyposażone w źródło światła LED i oddzielne elementy sterujące (zasilacz LED). Te części może wymienić wyłącznie technik serwisu. W przypadku wystąpienia usterki patrz „Serwis” w rozdziale „Wskazówki dotyczące bezpieczeństwa”.

ludzkie zdrowie. Nie wolno wyrzucać urządzeń oznaczonych symbolem  razem z odpadami domowymi. Należy zwrócić produkt do miejscowego punktu ponownego przetwarzania lub skontaktować się z odpowiednimi władzami miejskimi.

ÍNDICE

1. INFORMAÇÃO DE SEGURANÇA E INSTALAÇÃO.....	103
2. DESCRIÇÃO DO PRODUTO.....	104
3. UTILIZAÇÃO DIÁRIA.....	104
4. MANUTENÇÃO E LIMPEZA.....	106
5. PREOCUPAÇÕES AMBIENTAIS.....	107

ESTAMOS A PENSAR EM SI

Obrigado por ter adquirido um aparelho Electrolux. Escolheu um produto que traz com ele décadas de experiência profissional e inovação. Engenhoso e elegante, foi concebido a pensar em si. Assim, quando o utilizar, terá a tranquilidade de saber que obterá sempre ótimos resultados.

Bem-vindo(a) à Electrolux.

Visite o nosso site para:



Obter conselhos de utilização, folhetos, resolução de problemas e informações sobre assistência e reparações:

www.electrolux.com/support



Registe o seu produto para beneficiar de um serviço melhor:

www.registerelectrolux.com



Adquira acessórios, consumíveis e peças de substituição originais para o seu aparelho:

www.electrolux.com/shop

APOIO AO CLIENTE E ASSISTÊNCIA

Usar sempre peças sobressalentes de origem.

Sempre que contactar o nosso Centro de Assistência Técnica Autorizado, assegure que tem disponíveis os dados seguintes: Modelo, PNC, Número de série.

Esta informação encontra-se na placa de identificação.

 **Aviso/Cuidado** – Informações de segurança

 **Informações gerais e sugestões**

 **Informações ambientais**

Sujeito a alterações sem aviso prévio.

1. INFORMAÇÃO DE SEGURANÇA E INSTALAÇÃO



AVISO!

Consulte o folheto de instruções da instalação em separado relativamente à Informação de segurança e instalação. Leia cuidadosamente os capítulos de Segurança antes de qualquer utilização ou manutenção do aparelho.

2. DESCRIÇÃO DO PRODUTO

2.1 Descrição geral do painel de controlo

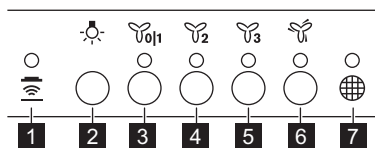

	Função	Descrição
1	Hob ² Hood	Indicador da função para controlar o exaustor a partir da placa.
2	Lâmpada	Liga e desliga as luzes.
3	Primeira velocidade/ Desligado	O motor muda para o primeiro nível de velocidade. Ao premir segunda vez desliga o aparelho.
4	Segunda velocidade.	O motor muda para o segundo nível de velocidade.
5	Terceira velocidade	O motor muda para o terceiro nível de velocidade.
6	Velocidade máxima	O motor muda para o nível máximo de velocidade.
7	Notificação do filtro	Lembra que é necessário substituir ou limpar o filtro de carvão e limpar o filtro de gordura.

3. UTILIZAÇÃO DIÁRIA



3.1 Utilizar o exaustor

Verifique a velocidade recomendada na tabela seguinte.

	Quando aquecer alimentos ou cozinhar em tachos tapados.
	Quando cozinhar em tachos tapados em várias zonas de aquecimento ou vários queimadores e quando fritar lentamente.
	Quando cozer ou fritar grandes quantidades de alimentos em tachos destapados ou quando cozinhar em várias zonas de aquecimento ou vários queimadores.
	Quando cozer ou fritar grandes quantidades de alimentos com muita humidade em tachos destapados. O exaustor funciona com a velocidade máxima. O aparelho volta à regulação anterior ao fim de 6 minutos.

-  É recomendável deixar o exaustor a funcionar durante cerca de 15 minutos após o fim dos cozinhados.

Operar o exaustor:

1. Prima o primeiro botão de velocidade  para ativar o aparelho.
2. Se necessário, prima o botão da luz  para iluminar a placa.
3. Se necessário, altere a velocidade premindo o botão pretendido.

Para desligar o aparelho, prima o botão da primeira velocidade do aparelho  novamente.

3.2 Hob²Hood função

É uma função automática que liga a placa a um exaustor. A placa comunica com o exaustor através de um sinal de infravermelhos. A velocidade da ventoinha é definida automaticamente em função do modo de funcionamento da placa e da temperatura do tacho mais quente. Também é possível controlar manualmente a ventoinha utilizando a placa manualmente. A função pode ser ativada a partir do painel da placa.

-  Para obter mais informações sobre como utilizar a função, consulte o manual do utilizador da placa.

3.3 Notificações do filtro

O alarme do filtro lembra que é necessário substituir ou limpar o filtro de carvão e limpar o filtro de gordura. O indicador do filtro  está aceso durante 30 segundos se for necessário limpar o

filtro de gordura. O indicador do filtro  pisca durante 30 segundos se for necessário substituir ou limpar o filtro de carvão.

-  Consultar a secção sobre a limpeza do filtro de gordura no capítulo sobre cuidados e limpeza.

-  Consultar a secção da limpeza ou substituição do filtro de carvão no capítulo cuidados e limpeza.

Premir o botão  durante 3 segundos para redefinir a função.

Como ativar ou desativar a função:

1. Premir o botão  durante 3 segundos para ativar a função.

O indicador  pisca duas vezes quando a função for ativada.

2. Tocar no botão  durante 3 segundos para desativar a função.

O indicador  pisca uma vez quando a função for desativada.

3.4 Controlo remoto

O aparelho é fornecido com um controlo remoto.

A ligação está originalmente ativada.

Para ligar ou desligar o controlo remoto:

1. Desligue o aparelho.
2. Prima o símbolo  durante 3 segundos.

O indicador no painel de controlo pisca duas vezes se a função estiver ativada e uma vez se estiver desativada

4. MANUTENÇÃO E LIMPEZA

4.1 Notas sobre a limpeza



Não use produtos de limpeza abrasivos nem esfregões.

Limpe a superfície do aparelho com um pano macio com água quente e um detergente suave

Depois de cozinhar, algumas partes do aparelho podem ficar quentes. Para evitar manchas, o aparelho deve arrefecer e ser seco com um pano limpo ou papel de cozinha.

Limpe manchas com um detergente suave.

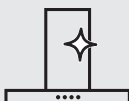

Limpe o aparelho e os filtros de gordura todos os meses. Limpe cuidadosamente a gordura do interior e dos filtros de gordura. A acumulação de gordura ou outros resíduos pode provocar incêndios.

Siga as instruções para limpar os acessórios quando a notificação do filtro estiver ativada. Consulte "Notificação do filtro" no capítulo "Utilização diária".

Os filtros de gordura podem ser lavados numa máquina de lavar a loiça.

Programa a máquina de lavar loiça para um ciclo curto com temperatura baixa. O filtro de gordura pode ficar desbotado, mas isso não afeta o desempenho do aparelho.



O tempo de saturação do filtro de carvão depende dos tipos de cozinhados e da frequência de limpeza do filtro de gordura. O filtro de carvão ativado não é lavável, não pode ser regenerado e deve ser substituído aproximadamente a cada 4/6 meses de funcionamento, ou com maior frequência para uma utilização particularmente intensa.

4.2 Limpar o filtro de gordura

Os filtros estão fixados com molas e pinos no lado oposto.

Para limpar o filtro:

1. Prima o manípulo da mola de fixação no painel do filtro, na parte inferior do exaustor (1).

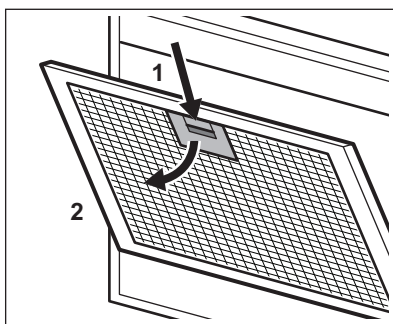

2. Incline ligeiramente a parte da frente do filtro para baixo (2), e depois puxe-o. Repita os primeiros dois passos em todos os filtros.

3. Lave os filtros com uma esponja e detergente neutro ou na máquina de lavar loiça.



Programa a máquina de lavar loiça para um ciclo curto com temperatura baixa. O filtro de gordura pode ficar desbotado, mas isso não afeta o desempenho do aparelho.

4. Para instalar os filtros, execute os primeiros dois passos pela ordem inversa.

Repita os passos em todos os filtros, se aplicável.

4.3 Substituir o filtro de carvão



AVISO!

O filtro de carvão NÃO pode ser lavado!

Para substituir o filtro:

1. Retire os filtros de gordura do aparelho.

Consulte a secção “Limpar o filtro de gordura” neste capítulo.

2. Puxe a extremidade dianteira na ranhura no sentido da parte inferior

do filtro. Incline ligeiramente a parte da frente do filtro para baixo.

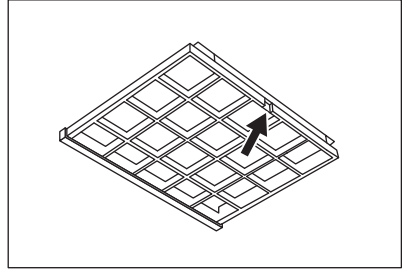

3. Para instalar um novo filtro, execute os mesmos passos pela ordem inversa.

De qualquer modo, é necessário substituir os filtros pelo menos a cada quatro meses.

4.4 Substituir a lâmpada

Este aparelho é fornecido com uma lâmpada LED e equipamento de controlo separado (controlador LED). Estas peças apenas podem ser substituídas por um técnico. Em caso de qualquer avaria, consulte “Assistência” no capítulo “Instruções de segurança”.

5. PREOCUPAÇÕES AMBIENTAIS

Recicle os materiais que apresentem o símbolo . Coloque a embalagem nos contentores indicados para reciclagem. Ajude a proteger o ambiente e a saúde pública através da reciclagem dos aparelhos eléctricos e electrónicos. Não elimine os aparelhos que tenham o

símbolo  juntamente com os resíduos domésticos. Coloque o produto num ponto de recolha para reciclagem local ou contacte as suas autoridades municipais.

CUPRINS

1. INFORMAȚII PRIVIND SIGURANȚA ȘI INSTALAREA.....	108
2. DESCRIEREA PRODUSULUI.....	109
3. UTILIZAREA ZILNICĂ.....	109
4. ÎNGRIJIREA ȘI CURĂȚAREA.....	110
5. INFORMAȚII PRIVIND MEDIUL.....	112

NE GÂNDIM LA DVS

Vă mulțumim că ați achiziționat un aparat Electrolux. Ați ales un produs rezultat în urma a zeci de ani de experiență profesională și inovație. Ingenios și stilat, a fost conceput gândindu-vă la Dvs. Pentru ca să fiți asigurat că aveți toate cunoștințele necesare pentru obținerea unor rezultate extraordinare de fiecare dată când îl folosiți.

Bine ați venit la Electrolux.

Vizitați site-ul nostru pentru:



A găsi sfaturi privind utilizarea, broșuri, informații pentru depanare, service și reparații:

www.electrolux.com/support



A vă înregistra produsul pentru a beneficia de servicii mai bune:

www.registerelectrolux.com



A cumpăra accesorii, consumabile și piese de schimb originale pentru aparatul dvs.:

www.electrolux.com/shop

ASISTENȚĂ PENTRU CLIENȚI ȘI SERVICE

Utilizați întotdeauna piese de schimb originale.

Atunci când contactați Centrul nostru de service autorizat, asigurați-vă că aveți la dispoziție următoarele informații: Model, PNC, Număr de serie.

Informațiile pot fi găsite pe plăcuța cu date tehnice.

 Avertisment / Atenție - Informații privind siguranța

 Informații și sfaturi generale

 Informații privind mediul înconjurător

Ne rezervăm dreptul asupra efectuării de modificări.

1. INFORMAȚII PRIVIND SIGURANȚA ȘI INSTALAREA



AVERTISMENT!

Consultați broșura separată cu Instrucțiuni de instalare pentru Informații privind siguranța și instalarea. Citiți cu atenție capitolele despre Siguranță înainte de utilizarea sau realizarea operațiilor de întreținere asupra aparatului.

2. DESCRIEREA PRODUSULUI

2.1 Prezentarea panoului de comandă

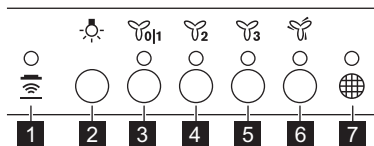

Funcție	Descriere	
1	Hob²Hood	Indicatorul funcției de control al hotei de la plită.
2	Bec	Pornește și oprește lumina.
3	Prima turație / Oprit	Motorul trece la primul nivel al turației. O a doua apăsare oprește aparatul.
4	A doua turație	Motorul trece la al doilea nivel al turației.
5	A treia turație	Motorul trece la al treilea nivel al turației.
6	Turația maximă	Motorul trece la nivelul maxim al turației.
7	Notificare pentru filtru	Vă reamintește să schimbați sau să curățați filtrul de cărbune și să curățați filtrul de grăsime.

3. UTILIZAREA ZILNICĂ

3.1 Utilizarea hotei

Verificați turația recomandată conform tabelului de mai jos.

	În timp ce încălziți mâncarea, gătiți cu vasele acoperite.
	În timpul gătirii cu vasele acoperite pe mai multe zone de gătit sau arzătoare, prăjire lentă.
	În timpul fierberii, prăjirii de cantități mari de alimente fără un capac, gătirea pe mai multe zone sau arzătoare.
	În timpul fierberii, prăjirii de cantități mari de alimente fără un capac, umiditate mare. Hota funcționează la turația maximă. După 6 minute, aparatul revine la setarea anterioară.



Se recomandă să lăsați hota să funcționeze timp de circa 15 minute după gătire.

Pentru a utiliza hota:

1. Apăsăți primul buton pentru turație pentru a porni aparatul.

2. Dacă este necesar, apăsați butonul luminii  pentru a lumina suprafața de gătit.
3. Dacă este necesar, schimbați turația apăsând pe butonul dorit.

Pentru a opri aparatul apăsați din nou butonul primei turații .



3.2 Hob²Hood funcția

Este o funcție automată care conectează plita la o hotă. Atât plita cât și hota au un sistem de comunicare cu semnale în infraroșu. Viteza ventilatorului este stabilită automat în funcție de setarea modului și a temperaturii celui mai fierbinte vas de pe plită. Ventilatorul se poate comanda și manual de la plită. Funcția poate fi activată de la panoul plitei.

-  Consultați manualul utilizatorului plitei pentru mai multe informații despre utilizarea funcției.

3.3 Notificare pentru filtru

Alarma de filtru vă reamintește să schimbați sau să curățați filtrul de cărbune și să curățați filtrul de grăsime.





Indicatorul filtrului  este pornit timp de 30 de secunde dacă filtrul de grăsime trebuie curățat. Indicatorul filtrului  clipește timp de 30 de secunde dacă filtrul de cărbune trebuie înlocuit sau curățat.

-  Consultați curățarea filtrului de grăsime din capitolul Îngrijirea și curățarea.

-  Consultați curățarea filtrului de cărbune sau înlocuirea filtrului de cărbune din capitolul Îngrijirea și curățarea.

Pentru resetarea funcției, apăsați butonul  timp de 3 secunde.

Pentru a activa sau dezactiva funcția:

1. Pentru activarea funcției, apăsați butonul  timp de 3 secunde. Dacă funcția este activată, indicatorul filtrului  clipește de două ori.
2. Pentru dezactivarea funcției, apăsați butonul  timp de 3 secunde. Dacă funcția este dezactivată, indicatorul filtrului  clipește o dată.

3.4 Telecomanda

Aparatul este furnizat cu o telecomandă.

Conectarea este inițial activată.

Pentru a conecta sau deconecta telecomanda:

1. Opriți aparatul.
2. Apăsați  timp de 3 secunde. Indicatorul de pe panoul de comandă clipește de două ori dacă funcția este activată și o singură dată dacă aceasta este dezactivată.

4. ÎNGRIJIREA ȘI CURĂȚAREA

4.1 Note cu privire la curățare



Agenți de curățare

Nu folosiți detergenți și perii abrazive.

Curățați suprafața aparatului cu o lavetă moale, apă caldă și un detergent neutru.

După ce ați gătit, unele piese ale aparatului pot deveni fierbinți. Pentru a evita pătearea, aparatul trebuie răcit și uscat cu o lavetă curată sau prosoape de hârtie.

Curățați petele cu un detergent neutru.



Păstrați hota curată

Curățați aparatul și filtrele de grăsime în fiecare lună. Curățați cu atenție de grăsime interiorul și filtrele de grăsime. Acumularea de grăsimi sau de orice alte reziduuri poate produce un incendiu. Respectați instrucțiunile pentru curățarea accesoriilor atunci când este activată notificarea pentru filtru. Consultați Notificarea pentru filtru din capitolul utilizarea zilnică.

Filtrele de grăsime se pot spăla la mașină. Mașina de spălat vase trebuie setată la o temperatură redusă și la un ciclu scurt. Filtrul de grăsime se poate decolora. Acest lucru nu influențează performanța aparatului.



Filtrul de cărbune

Durata saturării filtrului de cărbune variază în funcție de tipul de gătire și regularitatea în curățarea filtrului de grăsime. Filtrul de cărbune activ nu este lavabil, nu poate fi regenerat și trebuie înlocuit aproximativ la fiecare 4/6 luni de utilizare sau mai frecvent dacă este utilizat mai intens.

4.2 Curățarea filtrului de grăsime

Filtrele sunt montate cu ajutorul clemelor și pinilor pe partea opusă.

Pentru curățarea filtrului:

1. Apăsăți mânerul clemei de suport de pe panoul filtrului de sub hotă (1).

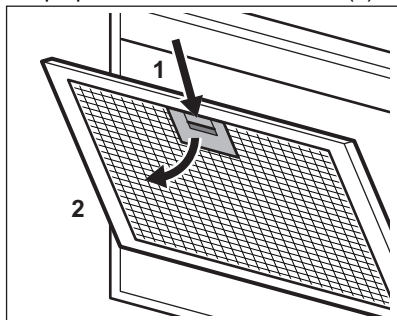

2. Înclinați ușor partea frontală a filtrului în jos (2), după care trageți.

Repeți primii doi pași pentru toate filtrele.

3. Curățați filtrele folosind un burete cu detergenți neabrazivi sau într-o mașină de spălat vase.



Mașina de spălat vase trebuie setată la o temperatură redusă și la un ciclu scurt. Filtrul de grăsime se poate decolora. Acest lucru nu influențează performanța aparatului.

4. Pentru a monta filtrele înapoi, urmați primii doi pași în ordine inversă. Repetați pașii pentru toate filtrele, dacă este cazul.

4.3 Înlocuirea filtrului de cărbune



AVERTISMENT!

Filtrul de cărbune nu este lavabil!

Pentru înlocuirea filtrului:

1. Scoateți filtrele de grăsime din aparat.

Consultați „Curățarea filtrului de grăsime” din acest capitol.

2. Apăsăți muchia frontală în fantă către partea de la baza filtrului. Înclinați ușor partea frontală a filtrului în jos.

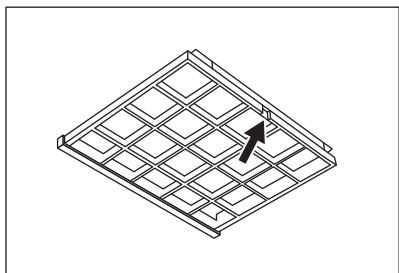

3. Pentru a instala noul filtru, urmați aceiași pași în ordine inversă.

În orice situație, este necesară înlocuirea filtrelor cel puțin la fiecare patru luni.

4.4 Înlocuirea becului

Acest aparat include o lampă LED și un dispozitiv de comandă separat (driver pentru LED-uri). Aceste piese trebuie înlocuite doar de către un tehnician. În cazul unei defectări, consultați capitolul „Service” din „Instrucțiuni privind siguranța”.

5. INFORMAȚII PRIVIND MEDIUL

Reciclați materialele marcate cu simbolul . Pentru a recicla ambalajele, acestea trebuie puse în containerele corespunzătoare. Ajuțați la protejarea mediului și a sănătății umane și la reciclarea deșeurilor din aparatele electrice și electrocasnice. Nu aruncați

aparatele marcate cu acest simbol  împreună cu deșeurile menajere. Returnați produsul la centrul local de reciclare sau contactați administrația orașului dvs.

СОДЕРЖАНИЕ

1. СВЕДЕНИЯ О ТЕХНИКЕ БЕЗОПАСНОСТИ И УСТАНОВКЕ.....	114
2. ОПИСАНИЕ ПРИБОРА.....	114
3. ЕЖЕДНЕВНОЕ ИСПОЛЬЗОВАНИЕ.....	115
4. УХОД И ОЧИСТКА.....	116
5. ОХРАНА ОКРУЖАЮЩЕЙ СРЕДЫ.....	118

МЫ ДУМАЕМ О ВАС

Благодарим вас за приобретение прибора Electrolux. Вы выбрали изделие, за которым стоят десятилетия профессионального опыта и инноваций. Уникальное и стильное, оно создавалось с заботой о вас. Поэтому когда бы вы ни воспользовались им, вы можете быть уверены: результаты всегда будут превосходными.

Добро пожаловать в Electrolux.

Посетите наш веб-сайт, на котором вы можете:



Найти рекомендации по использованию изделий, руководства по эксплуатации, мастер устранения неисправностей, информацию о техническом обслуживании и ремонте:

www.electrolux.com/support



Зарегистрировать свой продукт, чтобы пользоваться расширенными возможностями обслуживания:

www.registerelectrolux.com



Приобрести аксессуары, расходные материалы и фирменные запасные части для своего прибора:

www.electrolux.com/shop

ПОДДЕРЖКА КЛИЕНТОВ И ОБСЛУЖИВАНИЕ

Всегда используйте оригинальные запчасти.

При обращении в сервис-центр следует иметь под рукой следующую информацию: Модель, продуктовый номер (PNC), серийный номер.

Данная информация приведена на табличке с техническими данными.

 **Внимание / Важные сведения по технике безопасности**

 **Общая информация и рекомендации**

 **Информация по охране окружающей среды**

Право на изменения сохраняется.

1. СВЕДЕНИЯ О ТЕХНИКЕ БЕЗОПАСНОСТИ И УСТАНОВКЕ



ВНИМАНИЕ!

Сведения о технике безопасности и установке приведены в отдельной Инструкции о безопасности и установке. Прежде чем производить любые действия по использованию или профилактическому обслуживанию прибора внимательно ознакомьтесь с главами, относящимися к технике безопасности.

2. ОПИСАНИЕ ПРИБОРА

2.1 Общий вид панели управления

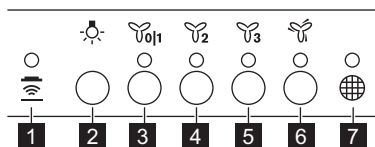





Функция	Описание
1 Nob ² Hood	Индикатор функции, позволяющей управлять вытяжкой с варочной панели.
2 Лампа освещения	Включение и выключение освещения.
3 Первая скорость / Выкл	Двигатель включается на первом уровне скорости. Второе нажатие выключает прибор.
4 Вторая скорость	Двигатель включается на втором уровне скорости.
5 Третья скорость	Двигатель включается на третьем уровне скорости.
6 Максимальная скорость	Двигатель включается на максимальный уровень скорости.
7 Уведомление фильтра	Напоминает о необходимости замены или мытья угольного фильтра или очистки жироулавливающего фильтра.

3. ЕЖЕДНЕВНОЕ ИСПОЛЬЗОВАНИЕ

3.1 Использование вытяжки



Рекомендованные значения скорости скорости приведены в таблице ниже.

	Разогрев продуктов в посуде, накрытой крышками.
	Приготовление в посуде, накрытой крышками, на нескольких конфорках или горелках. Жарка малой интенсивности.
	Кипячение, жарка большого количества продуктов без крышки, приготовление на нескольких конфорках или горелках.
	Кипячение, жарка большого количества продуктов без крышки, при высокой влажности. Вытяжка работает на максимальной скорости. Через 6 минут прибор возвращается в предыдущий режим.



Рекомендуется дать вытяжке поработать около 15 минут по окончании приготовления.

Включение вытяжки,:

1. Для включения прибора нажмите первую кнопку выбора скорости .
2. При необходимости нажмите кнопку подсветки  для освещения варочной панели.
3. При необходимости измените скорость, нажав требуемую кнопку.

Для выключения прибора снова нажмите кнопку первой скорости .

3.2 Nov²Hood функция

Эта функция с использованием автоматике, связывающей варочную поверхность с вытяжкой. Как варочная панель, так и вытяжка поддерживают соединение через порты инфракрасной связи. Скорость вращения вентилятора задается автоматически на основе выбора режима и температуры самой горячей посуды на варочной поверхности.

Также имеется возможность ручной регулировки вентилятора при помощи варочной поверхности. Функция включается на панели управления варочной поверхности.





Более подробную информацию об использовании данной функции см. в Инструкции по эксплуатации варочной панели.

3.3 Уведомление фильтра

Сигнал фильтра напоминает о необходимости замены или мытья угольного фильтра или очистки жироулавливающего фильтра. В случае необходимости очистки жироулавливающего фильтра на 30 секунд загорается индикатор фильтра .

При необходимости замены или мытья угольного фильтра в течение 30 секунд начинает мигать индикатор фильтра .

 См. раздел «Очистка жирославливающего фильтра» в главе «Уход и очистка».

 См. описание процедуры очистки или замены угольного фильтра в главе «Уход и очистка».

Для сброса функции нажмите и удерживайте кнопку  в течение трех секунд.

Включение или выключение функции:

1. Для включения функции нажмите и удерживайте кнопку  в течение 3 секунд.

Если функция включена, индикатор  мигнет два раза.

2. Для выключения функции нажмите и удерживайте кнопку  в течение 3 секунд.

Если функция выключена, индикатор  мигнет один раз.

3.4 Дистанционное управление

Прибор поставляется с системой дистанционного управления.

По умолчанию дистанционное управление включено.

Подключение или отключение дистанционного управления

1. Выключите прибор.

2. Нажмите и удерживайте  в течение 3 секунд.

Двукратное мигание индикатора на панели управления означает, что функция включена, а однократное — что функция выключена.

4. УХОД И ОЧИСТКА

4.1 Примечание относительно очистки



Чистящие средства

Не используйте абразивные моющие средства и щетки.

Поверхность прибора протирайте мягкой тканью, смоченной в теплой воде с моющим средством.

После приготовления некоторые части прибора сильно нагреваются. Во избежание образования пятен необходимо дать прибору остыть и вытереть его насухо чистой тряпкой или бумажными полотенцами.

Очищайте пятна мягким моющим средством.



Держите вытяжку в чистоте.

Раз в месяц производите очистку прибора и жиरोулавливающих фильтров. Тщательно очищайте внутренние поверхности и жиरोулавливающие фильтры от жира. Накопление жира или других отложений может привести к возгоранию. При включении уведомления о фильтре следуйте инструкциям по очистке аксессуаров. См. «Уведомление о фильтре» в главе «Ежедневное использование».

Жиरोулавливающие фильтры можно мыть в посудомоечной машине. Посудомоечная машина должна быть настроена на низкотемпературную мойку и короткий цикл. Жиरोулавливающий фильтр может изменить цвет; это не повлияет на производительность прибора.



Угольный фильтр

Время насыщения угольного фильтра варьируется в зависимости от вида приготовления и регулярности очистки жиरोулавливающего фильтра. Фильтр из активированного угля не является моющим, не подлежит регенерации и подлежит замене примерно каждые 4/6 месяцев работы или чаще в случае особо интенсивной эксплуатации.

4.2 Очистка жиरोулавливающего фильтра

Фильтры фиксируются при помощи защелок и шпилек на противоположной стороне.

Очистка фильтра:

1. Нажмите на рукоятку фиксирующей защелки на панели фильтра под вытяжкой (1).

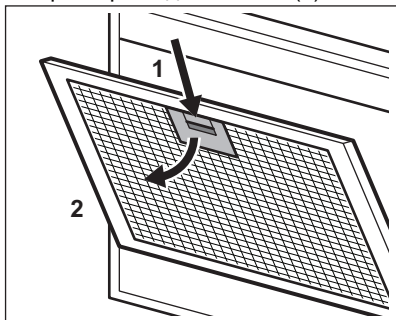

2. Немного наклоните переднюю часть фильтра вниз (2), а затем потяните.

Повторите первые два действия с другими фильтрами.

3. Очистите фильтры губкой с неабразивным моющим средством

или вымойте их в посудомоечной машине.



Посудомоечная машина должна быть настроена на низкотемпературную мойку и короткий цикл. Жиरोулавливающий фильтр может изменить цвет; это не повлияет на производительность прибора.

4. Для установки фильтров на место выполните описанные выше два шага в обратном порядке.

Повторите данные шаги со всеми фильтрами, если это применимо.

4.3 Замена угольного фильтра



ВНИМАНИЕ!
Угольный фильтр не является моющим!

Для замены фильтра:

1. Извлеките из прибора жиरोулавливающие фильтры. См. раздел «Чистка жиरोулавливающего фильтра» данной главы.

2. Нажмите на передний край выемки вперед по направлению к нижней части фильтра. Немного наклоните переднюю часть фильтра вниз.

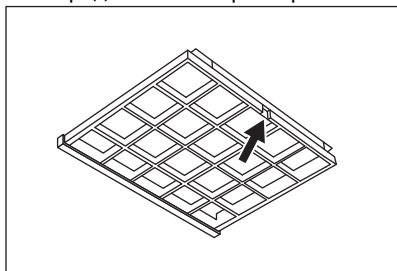

3. Для установки нового фильтра выполните те же шаги в обратном порядке.

В любом случае замену фильтра необходимо производить как минимум один раз в каждые четыре месяца.

4.4 Замена лампы

Данный прибор поставляется со светодиодной лампой и отдельным управляющим устройством (светодиодным драйвером). Эти детали могут быть заменены только техническим специалистом. В случае любых неисправностей см. «Сервис» главы «Указания по безопасности».

5. ОХРАНА ОКРУЖАЮЩЕЙ СРЕДЫ

Материалы с символом  следует сдавать на переработку. Положите упаковку в соответствующие контейнеры для сбора вторичного сырья. Принимая участие в переработке старого электробытового оборудования, Вы помогаете защитить окружающую среду и здоровье человека. Не выбрасывайте

вместе с бытовыми отходами бытовую технику, помеченную символом . Прибор следует доставить в место раздельного накопления и сбора отходов потребления или в пункт сбора использованной бытовой техники для последующей утилизации.

OBSAH

1. BEZPEČNOSTNÉ POKYNY A INŠTALÁCIA.....	119
2. POPIS VÝROBKU.....	120
3. KAŽDODENNÉ POUŽÍVANIE.....	120
4. OŠETROVANIE A ČISTENIE.....	122
5. OCHRANA ŽIVOTNÉHO PROSTREDIA.....	123

NAVRHNUTÉ PRE VÁS

Ďakujeme, že ste si zakúpili spotrebič Electrolux. Vybrali ste si výrobok, ktorý vznikol na základe desaťročí odborných skúseností a inovácií. Dômyselný a štýlový – navrhnutý s dôrazom na váš komfort. Pri každom použití si môžete byť istí, že uvidíte skvelý výkon.

Vitajte vo svete Electrolux.

Navštívte našu stránku, kde nájdete:



Rady týkajúce sa používania, brožúry, návody na riešenie problémov a informácie o servise a opravách:

www.electrolux.com/support



Zaregistrujte si výrobok a využite tak ešte lepší servis:

www.registerelectrolux.com



Pre váš spotrebič si môžete zakúpiť príslušenstvo, spotrebný materiál a originálne náhradné diely:

www.electrolux.com/shop

STAROSTLIVOSŤ O ZÁKAZNÍKA A ZÁKAZNÍCKY SERVIS

Vždy používajte originálne náhradné diely.

Ak potrebujete kontaktovať autorizované servisné stredisko, uistite sa, že máte k dispozícii nasledujúce údaje: Model, číslo výrobku, sériové číslo.

Tieto informácie nájdete na typovom štítku.

 Upozornenie / Výstražné a bezpečnostné informácie

 Všeobecné informácie a tipy

 Informácie o životnom prostredí

Vyhradzujeme si právo na zmeny bez predchádzajúceho upozornenia.

1. BEZPEČNOSTNÉ POKYNY A INŠTALÁCIA



VAROVANIE!

Pre bezpečnostné pokyny a inštaláciu si pozrite samostatnú brožúru s inštalačnými pokynmi. Pred akýmkoľvek používaním alebo údržbou spotrebiča si pozorne prečítajte bezpečnostné kapitoly.

2. POPIS VÝROBKU

2.1 Prehľad ovládacieho panela

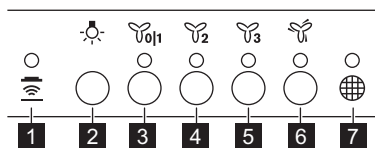





	Funkcia	Popis
1	Hob ² Hood	Ukazovateľ funkcie ovládania odsávača pár z varného panela.
2	Osvetlenie	Zapnutie a vypnutie osvetlenia.
3	Prvá rýchlosť motora / Vypnuté	Motor sa prepne na prvú úroveň rýchlosti. Druhým stlačením vypnete spotrebič.
4	Druhá rýchlosť	Motor sa prepne na druhú úroveň rýchlosti.
5	Tretia rýchlosť	Motor sa prepne na tretiu úroveň rýchlosti.
6	Maximálna rýchlosť	Motor sa prepne na maximálnu úroveň rýchlosti.
7	Alarm filtra	Pripomína výmenu alebo čistenie filtra s uhlím a čistenie tukového filtra.

3. KAŽDODENNÉ POUŽÍVANIE



3.1 Používanie odsávača pár

Skontrolujte odporúčanú rýchlosť podľa tabuľky nižšie.

	Počas ohrevu jedla, varenia s prikrytými hrncami.
	Počas varenia s prikrytými hrncami na viacerých varných zónach alebo horákoch, počas jemného vyprážania.
	Počas varenia, vyprážania veľkých množstiev jedla bez pokrievky, počas varenia na viacerých varných zónach alebo horákoch.
	Počas varenia, vyprážania veľkých množstiev jedla bez pokrievky, pri vysokej vlhkosti. Odsávač pár je v činnosti s maximálnou rýchlosťou. Po 6 minútach sa spotrebič vráti na predchádzajúce nastavenie.

-  Odporúča sa nechať odsávač pár v činnosti približne 15 minút po varení.

Ak chcete používať odsávač pár:

1. Spotrebič zapnite stlačením tlačidla prvej rýchlosti .
2. V prípade potreby stlačte tlačidlo osvetlenia , aby ste osvetlili varný povrch.
3. V prípade potreby zmeňte rýchlosť stlačením želaného tlačidla.

Ak chcete vypnúť spotrebič, opätovne stlačte tlačidlo prvej rýchlosti .

3.2 Hob²Hood funkcia

Je to automatická funkcia spájajúca varný panel s odsávačom pár. Varný panel aj odsávač pár komunikujú infračerveným signálom. Rýchlosť ventilátora sa určuje automaticky podľa nastaveného režimu a teploty najhorúcejšieho riadu na varnom paneli. Ventilátor môžete ovládať aj ručne z varného panela. Túto funkciu môžete zapnúť z ovládacieho panela varného panela.

-  Viac informácií o používaní tejto funkcie nájdete v návode k varnému panelu.

3.3 Upozornenie filtra

Zvukový signál filtra pripomína výmenu alebo čistenie uhlíkového filtra a čistenie tukového filtra. Ak treba vyčistiť tukový filter, ukazovateľ filtra  sa rozsvieti na 30 sekúnd . Ak treba vymeniť alebo

vyčistiť uhlíkový filter filter, ukazovateľ filtra  bliká 30 sekúnd .

-  Pozrite si časť Čistenie tukového filtra v kapitole Ošetrovanie a čistenie.

-  Pozrite si časť Čistenie uhlíkového filtra alebo Výmena uhlíkového filtra v kapitole Ošetrovanie a čistenie.

Ak chcete funkciu resetovať, stlačte na 3 sekundy tlačidlo .

Pre zapnutie alebo vypnutie funkcie:

1. Ak chcete funkciu zapnúť, stlačte na 3 sekundy tlačidlo .

Ak je funkcia zapnutá, ukazovateľ  dvakrát zabliká .

2. Ak chcete funkciu vypnúť, stlačte na 3 sekundy tlačidlo .

Ak je funkcia vypnutá, ukazovateľ  jedenkrát zabliká .

3.4 Diaľkové ovládanie

Spotrebič sa dodáva s diaľkovým ovládaním.

Predvolene je zapnuté pripojenie diaľkového ovládania.

Na pripojenie alebo odpojenie diaľkového ovládania:

1. Vypnite spotrebič.
2. Stlačte symbol  na 3 sekundy. Ukazovateľ na ovládacom paneli zabliká dvakrát, ak je funkcia aktivovaná, a jedenkrát, ak je deaktivovaná.

4. OŠETROVANIE A ČISTENIE

4.1 Poznámky k čisteniu



Nepoužívajte abrazívne čistiace prostriedky a kefy.

Povrch spotrebiča očistite mäkkou handričkou namočenou v teplej vode s prídavkom čistiaceho prostriedku.

Počas varenia sa môžu niektoré časti spotrebiča zohriať na vyššiu teplotu. Aby ste predišli škvrnám, spotrebič musíte nechať vychladnúť a vysušiť s čistou handričkou alebo papierovými utierkami.

Škrvny čistite jemným čistiacim prostriedkom.

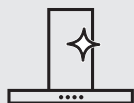

Každý mesiac vyčistite spotrebič a tukové filtre. Opatrne vyčistite vnútro a tukové filtre od tuku. Hromadenie tuku alebo iných zvyškov môže mať na následok vznik požiaru.

Pri zapnutom alarme filtra postupujte podľa pokynov na čistenie príslušenstva. Pozrite si časť Alarm filtra v kapitole Každodenné používanie.

Tukové filtre môžete umyť v umývačke.

Umývačka musí byť nastavená na nízku teplotu a krátky cyklus. Tukový filter môže zmeniť farbu, nemá to vplyv na výkon spotrebiča.



Doba nasýtenia filtra s uhlím závisí od spôsobu varenia a frekvencie čistenia tukového filtra. Filter s aktívnym uhlím nie je umývateľný, nemožno ho regenerovať a treba ho vymeniť po každých 4/6 mesiacoch prevádzky alebo pri veľmi intenzívnom používaní aj častejšie.

4.2 Čistenie tukového filtra

Filtere sú namontované pomocou svoriek a príchytiek na opačnej strane.

Čistenie filtra:

1. Stlačte rukoväť montážnej príchytky na paneli s filtrom na dolnej strane odsávača pár (1).

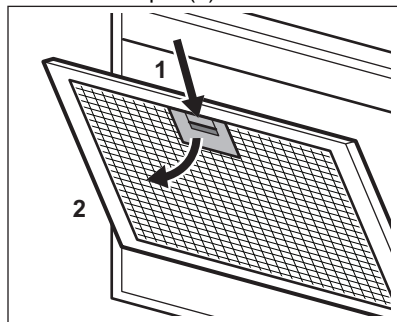

2. Prednú časť filtra mierne nakloňte nadol (2), potom potiahnite.

Zopakujte prvé dva kroky pre všetky filtre.

3. Filtere vyčistite pomocou špongie s neabrazívnymi čistiacimi prostriedkami alebo v umývačke.



Umývačka musí byť nastavená na nízku teplotu a krátky cyklus. Tukový filter môže zmeniť farbu, nemá to vplyv na výkon spotrebiča.

4. Pri spätnej inštalácii filtrov vykonajte prvé dva kroky s opačným postupom. V prípade potreby zopakujte kroky pre všetky filtre.

4.3 Výmena filtra s uhlím



VAROVANIE!

Filter s uhlím sa nesmie umývať!

Výmena filtra:

1. Zo spotrebiča vyberte tukové filtre. Pozrite si časť „Čistenie tukového filtra“ v tejto kapitole.
2. Predný okraj v drážke zatlačte smerom k dolnej časti filtra. Prednú časť filtra mierne nakloňte nadol.

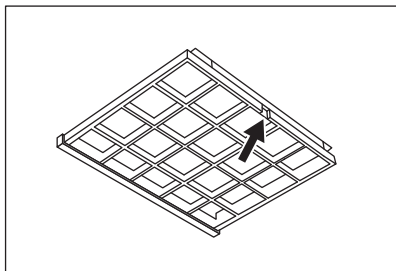

3. Pri inštalácii nového filtra zvolte opačný postup.

V každom prípade je potrebné vymeniť filtre minimálne každé štyri mesiace.

4.4 Výmena osvetlenia

Tento spotrebič sa dodáva s osvetlením LED a samostatným ovládacím zariadením (vodič LED). Tieto diely môže vymeniť iba technik. V prípade akejkoľvek poruchy si pozrite časť „Servis“ v kapitole „Bezpečnostné pokyny“.

5. OCHRANA ŽIVOTNÉHO PROSTREDIA

Materiály označené symbolom  odovzdajte na recykláciu. Obal hodte do príslušných kontajnerov na recykláciu. Chráňte životné prostredie a zdravie ľudí a recyklujte odpad z elektrických a elektronických spotrebičov. Nelikvidujte

spotrebiče označené symbolom  spolu s odpadom z domácnosti. Výrobok odovzdajte v miestnom recyklačnom zariadení alebo sa obráťte na obecný alebo mestský úrad.

KAZALO

1. VARNOSTNE INFORMACIJE IN NAMESTITEV.....	124
2. OPIS IZDELKA.....	125
3. VSAKODNEVNA UPORABA.....	125
4. VZDRŽEVANJE IN ČIŠČENJE.....	126
5. SKRIB ZA OKOLJE.....	128

MISLIMO NA VAS

Zahvaljujemo se vam, da ste kupili napravo Electrolux. Izbrali ste izdelek, ki s sabo prinaša večdesetletne strokovne izkušnje in inovacije. Ta genialen in eleganten izdelek je bil zasnovan z vami v mislih. Kadar koli ga uporabite, ste tako lahko prepričani, da boste vsakič dobili odlične rezultate.

Pozdravljeni pri podjetju Electrolux.

Obiščite naše spletno mesto za



Pridobitev nasvetov glede uporabe, brošure, odpravljanje težav, servisne informacije in informacije glede popravil:

www.electrolux.com/support



Registrirajte izdelek za večjo uporabnost:

www.registerelectrolux.com



Kupite dodatno opremo, potrošno blago in originalne nadomestne dele za vašo napravo:

www.electrolux.com/shop

SKRIB ZA STRANKE IN SERVIS

Vedno uporabite samo originalne rezervne dele.

Ko kličete servis, imejte pri roki naslednje podatke: Model, številka izdelka, serijska številka.

Podatke najdete na ploščici za tehnične navedbe.

 Opozorilo / varnostne informacije

 Splošni podatki in nasveti

 Informacije o varovanju okolja

Pridržujemo si pravico do sprememb.

1. VARNOSTNE INFORMACIJE IN NAMESTITEV



OPOZORILO!

Za varnostne informacije in namestitev si oglejte dodatna navodila za namestitev. Pred uporabo ali vzdrževalnimi deli na napravi pozorno preberite poglavja o varnosti.

2. OPIS IZDELKA

2.1 Pregled upravljalne plošče

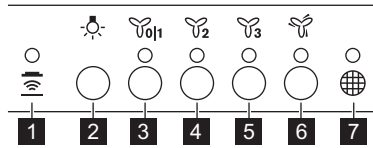

Funkcija	Opis	
1	Hob²Hood	Kazalnik funkcije krmiljenja nape s kuhalne plošče.
2	Žarnica	Vklopi in izklopi luči.
3	Prva hitrost/izklop	Motor se preklopi na prvo stopnjo hitrosti. Z drugim pritiskom izklopite napravo.
4	Druga hitrost	Motor se preklopi na drugo stopnjo hitrosti.
5	Tretja hitrost	Motor se preklopi na tretjo stopnjo hitrosti.
6	Največja hitrost	Motor se preklopi na tretjo stopnjo hitrosti.
7	Obvestilo o filtriranju	Alarm za filter opozarja na menjavo ali čiščenje oglenega filtra in čiščenje maščobnega filtra.

3. VSAKODNEVNA UPORABA

3.1 Uporaba nape

Preverite priporočeno hitrost glede na spodnjo razpredelnico.

	Med segrevanjem hrane, kuhanjem s pokrito posodo.
	Med kuhanjem s pokrito posodo na več kuhališčih ali gorilnikih, nežnim cvrenjem.
	Med vrenjem, pečenjem večje količine hrane brez pokrova, kuhanjem na več kuhališčih ali gorilnikih.
	Med vrenjem, pečenjem večje količine hrane brez pokrova, pri veliki vlažnosti. Napa deluje pri najvišji hitrosti. Po 6 minutah se naprava vrne na predhodno nastavitvev.

Priporočljivo je, da po kuhanju pustite napo delovati približno 15 minut.

Za upravljanje nape:

1. Pritisnite prvo tipko za hitrost , da vklopite napravo.
2. Po potrebi pritisnite tipko za luč , da osvetlite površino za kuhanje.

3. Po potrebi s pritiskom zelene tipke spremenite hitrost.



Za izklop naprave ponovno pritisnite tipko za prvo hitrost.

3.2 Funkcija Hob²Hood

Je samodejna funkcija, ki poveže kuhalno ploščo s kuhinjsko napo. Kuhalna plošča in napa imata komunikator infrardečega signala. Hitrost ventilatorja se nastavi samodejno glede na nastavitve načina in temperaturo najbolj vroče posode na kuhalni plošči. Ventilator lahko upravljate tudi ročno s kuhalne plošče. Funkcijo lahko vklopite s plošče na kuhalni plošči.

-  Za dodatne informacije o uporabi funkcije si oglejte navodila za uporabo kuhalne plošče.

3.3 Opozorilo za filter

Alarm za filter opozarja na menjavo ali čiščenje ogljenega filtra in čiščenje maščobnega filtra. Če je treba očistiti maščobni filter, indikator filtra  30 sekund sveti . Če je treba zamenjati ali očistiti ogleni filter, indikator filtra  30 sekund utripa .

-  Oglejte si »Čiščenje maščobnega filtra« v poglavju Čiščenje in vzdrževanje.

-  Oglejte si »Čiščenje ali zamenjava ogljenega filtra« v poglavju Čiščenje in vzdrževanje.

Za ponastavitev funkcije tri sekunde pritisnite tipko .

Za aktivacijo ali deaktivacijo funkcije:

1. Za vklop funkcije tri sekunde pritisnite tipko .

Če je funkcija vklopljena, indikator  dvakrat utripne .

2. Za izklop funkcije tri sekunde pritisnite tipko .

Če je funkcija izklopljena, indikator  enkrat utripne .

3.4 Daljinski upravljalnik

Naprava ima priložen daljinski upravljalnik.

Povezava je prvotno omogočena.

Če želite daljinski upravljalnik povezati ali izključiti:

1. Izklopite napravo.
2. Pritisnite na  za 3 sekunde. Indikator na nadzorni plošči utripa dvakrat, če je funkcija omogočena, in enkrat, če je onemogočena.

4. VZDRŽEVANJE IN ČIŠČENJE

4.1 Opombe glede čiščenja



Čistilna sredstva

Ne uporabljajte grobih pomivalnih sredstev in ščetk.

Površino naprave čistite z mehko krpo, toplo vodo in blagim čistilom.

Po kuhanju se lahko nekateri deli naprave močno segrejejo. Da bi preprečili madeže, morate napravo ohladiti in osušiti s čisto krpo ali papirnati brisačami.

Madeže očistite z blagim čistilnim sredstvom.



Napa mora biti čista.

Napravo in maščobne filtre očistite vsak mesec. Z notranjosti in maščobnih filtrov previdno očistite maščobo. Nakopičena maščoba ali drugi ostanki lahko povzročijo požar. Ko se vklopi opozorilo za filter, upoštevajte navodila za čiščenje pripomočkov. Oglejte si Opozorilo za filter v poglavju Vsakodnevna uporaba.

Maščobne filtre lahko operete v pomivalnem stroju. Pomivalni stroj morate nastaviti na nizko temperaturo in kratek program. Maščobni filter se lahko razbarva, a to ne vpliva na zmogljivost naprave.



Ogleni filter

Čas nasičenosti ogljenega filtra se spreminja glede na vrsto kuhanja in pogostost čiščenja maščobnega filtra. Aktiviran ogljeni filter ni pralen, ni ga mogoče obnoviti, zamenjati pa ga je treba na približno 4/6 mesecev delovanja ali pogosteje pri posebej obremenjeni uporabi.

4.2 Čiščenje maščobnega filtra

Filtri so nameščeni s pomočjo sponk in zatičev na nasprotni strani.

Za čiščenje filtra:

1. Pritisnite ročico pritrdilne sponke na plošči s filtrom pod napa (1).

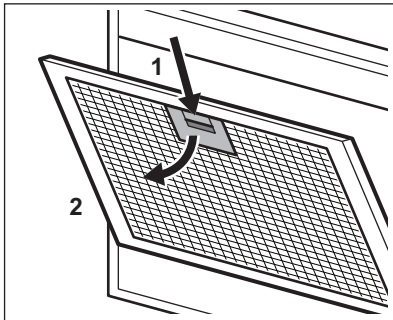

2. Rahlo nagnite sprednji del filtra navzdol (2), nato povlecite. Ponovite prva dva koraka za vse filtre.
3. Filtre očistite z gobico in čistilnim sredstvom, ki ni grobo, ali v pomivalnem stroju.



Pomivalni stroj morate nastaviti na nizko temperaturo in kratek program. Maščobni filter se lahko razbarva, a to ne vpliva na zmogljivost naprave.

4. Za ponovno namestitev filtrov ponovite prva dva koraka v obratnem zaporedju.

Korake ponovite za vse filtre (če obstajajo).

4.3 Zamenjava ogljenega filtra



OPOZORILO!

Ogleni filter ni pralen!

Za zamenjavo filtra:

1. Iz naprave odstranite maščobne filtre.

Oglejte si »Čiščenje maščobnega filtra« v tem poglavju.

2. Povlecite jezičke proti spodnjemu delu filtra. Rahlo nagnite sprednji del filtra navzdol, nato povlecite.

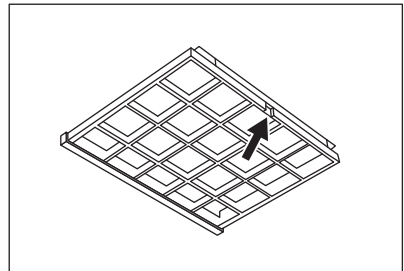

3. Za namestitev novega filtra ponovite iste korake v obratnem zaporedju.

V vsakem primeru je treba filtre zamenjati vsaj na štiri mesece.

4.4 Zamenjava žarnice

Naprava je opremljena z LED žarnico in ločeno krmilno opremo (LED-gonilnik). Te dele lahko zamenja samo servisni

tehnik. V primeru kakršnekoli napake si oglejte »Servis« v poglavju »Varnostna navodila«.

5. SKRB ZA OKOLJE

Reciklirajte materiale, ki jih označuje simbol . Embalažo odložite v ustrezne zabojnike za reciklažo. Pomagajte zaščititi okolje in zdravje ljudi ter reciklirati odpadke električnih in elektronskih naprav. Naprav, označenih

s simbolom , ne odstranjujte z gospodinjstvi odpadki. Izdelek vrnite na krajevno zbirališče za recikliranje ali se obrnite na občinski urad.

PËRMBAJTJA

1. INFORMACIONI I SIGURISË DHE INSTALIMI.....	129
2. PËRSHKRIM I PRODUKTIT.....	130
3. PËRDORIMI I PËRDITSHËM.....	130
4. KUJDESI DHE PASTRIMI.....	132
5. ÇËSHTJE QË LIDHEN ME AMBIENTIN.....	133

NE MENDOJMË PËR JU

Faleminderit për blerjen e një pajisjeje Electrolux. Keni zgjedhur një produkt që sjell me vete dekada eksperience dhe novatorizmi profesional. Origjinal dhe me stil, është projektuar duke ju pasur ju në mendje. Kështu që sa herë që ta përdorni, mund të bazoheni në faktin se do të merrni rezultate optimale çdo herë. Mirë se vini në Electrolux.

Vizitoni faqen tonë të internetit për:



Të marrë këshilla mbi përdorimin, broshura, informacion rreth zgjidhjes së problemeve, shërbimit dhe riparimit

www.electrolux.com/support



Regjistroni produktin për shërbim më të mirë:

www.registerelectrolux.com



Blini aksesore, pjesë konsumi dhe pjesë origjinale këmbimi për pajisjen:

www.electrolux.com/shop

KUJDESI DHE SHËRBIMI NDAJ KLIENTIT

Përdorni gjithmonë pjesë këmbimi origjinale.

Kur kontaktoni Qendrën tonë të Autorizuar të Shërbimit, sigurohuni që të keni në dispozicion të dhënat e mëposhtme: Modeli, PNC, numri serial.

Ky Informacioni mund të gjendet në plakën e klasifikimit.

 Paralajmërim / Të dhëna rreth sigurisë dhe kujdesit

 Të dhëna të përgjithshme dhe këshilla

 Të dhëna rreth ambientit

Rezervohet mundësia e ndryshimeve.

1. INFORMACIONI I SIGURISË DHE INSTALIMI



PARALAJMËRIM!

Referojuni broshurës tjetër “Udhëzimet për instalimin” për “Informacionin e sigurisë dhe instalimin”. Lexoni me kujdes kapitujt e “Sigurisë” përpara çdo përdorimi ose mirëmbajtjeje të pajisjes.

2. PËRSHKRIM I PRODUKTIT

2.1 Përmbledhje e panelit të kontrollit

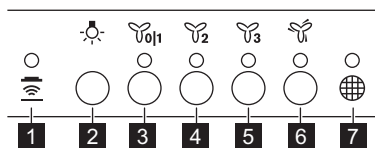





	Funksioni	Përshkrimi
1	Hob ² Hood	Treguesi i funksionit për të kontrolluar aspiratorin nga pianura.
2	Llamba	Ndez dhe fik dritat.
3	Shpejtësia e parë / Fikur	Motori kalon në nivelin e parë të shpejtësisë. Shtypja e dytë e fik pajisjen.
4	Shpejtësia e dytë	Motori kalon në nivelin e dytë të shpejtësisë.
5	Shpejtësia e tretë	Motori kalon në nivelin e tretë të shpejtësisë.
6	Shpejtësia maksimale	Motori kalon në nivelin maksimal të shpejtësisë.
7	Njoftimi i filtrit	Ju kujton të ndërroni ose të pastroni filtrin e karbonit dhe të pastroni filtrin e yndyrës.

3. PËRDORIMI I PËRDITSHËM



3.1 Përdorimi i aspiratorit

Kontrolloni shpejtësinë e rekomanduar sipas tabelës më poshtë.

	Gjatë ngrohjes së ushqimit, gatimit me tenxhere të mbuluara.
	Gjatë gatimit me tenxhere të mbuluara në disa zona ose vatra gatimi, skuqjes së lehtë.
	Gjatë zierjes, skuqjes së sasive të mëdha të ushqimit pa kapak, gatimit në disa zona ose vatra gatimi.
	Gjatë gatimit, skuqjes së sasive të mëdha të ushqimit pa kapak, në lagështi të madhe. Aspiratori punon me shpejtësi maksimale. Pas 6 minutash pajisja kthehet në cilësimin e mëparshëm.

-  Rekomandohet që ta lini aspiratorin në punë për rreth 15 minuta pas gatimit.

Për të përdorur aspiratorin:

1. Shtypni butonin e parë të shpejtësisë  për të ndezur pajisjen.
2. Nëse është nevoja shtypni butonin e dritës  për të ndriçuar sipërfaqen e gatimit.
3. Nëse është nevoja, ndryshoni shpejtësinë duke shtypur butonin e dëshiruar.

Për të çaktivizuar pajisjen, shtypni sërish butonin e parë të shpejtësisë .

3.2 Hob²Hood Funkzioni

Është një funksion automatik i cili lidh pianurën me një aspirator. Si pianura ashtu edhe aspiratori kanë një komunikues me rreze infra të kuqe. Shpejtësia e ventilatorit përcaktohet automatikisht në bazë të cilësimit të modalitetit dhe temperaturës së enës më të nxehtë në pianurë. Mund ta përdorni gjithashtu ventilatorin duke përdorur manualisht pianurën. Funkzioni mund të aktivizohet nga paneli i pianurës.

-  Për më shumë informacion rreth mënyrës së përdorimit të funksionit, referojuni manualit të përdoruesit për pianurën.

3.3 Njoftimi i filtrit

Alarmi i filtrit ju kujton të ndërroni ose të pastroni filtrin e karbonit dhe të pastroni filtrin e yndyrës. Treguesi i filtrit 





ndizet) për 30 sekonda nëse filtri i yndyrës duhet të pastrohet. Treguesi i filtrit  pulson për 30 sekonda nëse filtri i karbonit duhet të ndërrrohet ose të pastrohet.

-  Shikoni pastrimin e filtrit të yndyrës në kapitullin e kujdesit dhe të pastrimit.

-  Shikoni pastrimin e filtrit të karbonit ose ndërrimin e filtrit të karbonit në kapitullin e kujdesit dhe të pastrimit.

Për të rivendosur funksionin, shtypni butonin  për 3 sekonda.

Për të aktivizuar ose çaktivizuar funksionin:

1. Për të aktivizuar funksionin, shtypni butonin  për 3 sekonda. Nëse funksioni është i aktivizuar, treguesi  pulson dy herë.
2. Për të çaktivizuar funksionin, shtypni butonin  për 3 sekonda. Nëse funksioni është i çaktivizuar, treguesi  pulson një herë.

3.4 Telekomanda

Pajisja është e pajisur me telekomandë.

Lidhja fillimisht është e aktivizuar.

Për të lidhur ose shkëputur telekomandën:

1. Fikni pajisjen.
2. Shtypni  për 3 sekonda. Treguesi në panelin e kontrollit pulson dy herë nëse funksioni është i aktivizuar dhe një herë nëse është i çaktivizuar.

4. KUJDESI DHE PASTRIMI

4.1 Shënime mbi pastrimin



Mos përdorni detergjente gërryese dhe furça.

Pastroni sipërfaqen e pajisjes me një copë të butë me ujë të ngrohtë dhe një detergjent të butë.

Pas pastrimit disa pjesë të pajisjes mund të nxehen. Për të shmangur njollat, pajisja duhet të lihet të ftohet dhe të thahet me një leckë ose kartëpeceta të pastra.

Pastroni njollat me një detergjent të butë.



Pastrojeni pajisjen dhe filtrat e yndyrës çdo muaj. Pastrojeni pjesën e brendshme të pajisjes dhe filtrat e yndyrës me kujdes nga yndyra. Grumbullimi i yndyrës ose mbetjeve të tjera mund të shkaktojë zjarr.

Ndiqni udhëzimet për pastrimin e aksesorëve kur njoftimi i filtrit është i aktivizuar. Shikoni "Njoftimi i filtrit" në kapitullin "Përdorimi i përditshëm".

Filtrat e yndyrës mund të lahen në lavastovilje.

Lavastovilja duhet të vendoset në temperaturë të ulët dhe cikël të shkurtër. Filtri i yndyrës mund të çngjyrosset, kjo nuk ka ndikim te performanca e pajisjes.



Koha e ngopjes së filtrit të karbonit ndryshon në varësi të llojit të gatimit dhe sa rregullisht pastrohet filtri i yndyrës. Filtri me karbon të aktivizuar nuk mund të lahet, nuk mund të rigjenerohet dhe duhet të ndërrohet pas çdo 4-6 muaj pune ose më shpesh për përdorim veçanërisht të rëndë.

4.2 Pastrimi i filtrit të yndyrës

Filtrat montohen me anë të kapëseve dhe kunjave në anën e kundërt.

Për të pastruar filtrin:

1. Shtypni dorezën e kapëses së montimit në panelin e filtrimit poshtë aspiratorit (1).

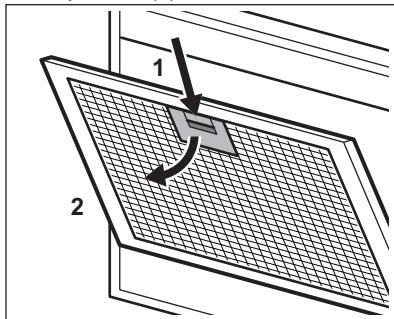

2. Anojeni lehtë pjesën e përparme të filtrit poshtë (2), më pas tërhiqeni.

Përsërisni dy hapat e parë për të gjithë filtrat.

3. Pastrojini filtrat duke përdorur një sfungjer me detergjente jo gërryese ose në një lavastovilje.



Lavastovilja duhet të vendoset në temperaturë të ulët dhe cikël të shkurtër. Filtri i yndyrës mund të çngjyrosset, kjo nuk ka ndikim te performanca e pajisjes.

4. Për të montuar sërish filtrat, ndiqni dy hapat e parë në rendin e kundërt.

Përsërisni hapat për të gjithë filtrat nëse aplikohet.

4.3 Ndërrimi i filtrit të karbonit



PARALAJMËRIM!

Filtri i karbonit nuk mund të lahet!

Për të ndërruar filtrin:

1. Hiqni filtrat e yndyrës nga pajisja. Referojuni pjesës “Pastrimi i filtrit të yndyrës” në këtë kapitull.
2. Shtypni anën e përparme në fole drejt pjesës së poshtme të filtrit. Anojeni lehtë pjesën e përparme të filtrit poshtë.

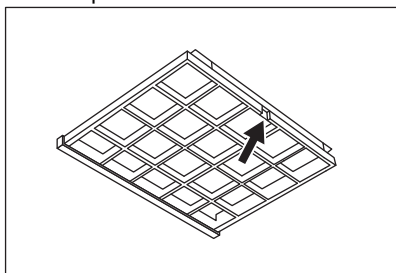



3. Për të instaluar një filtër të ri, kryeni të njëjtat hapa në rend të kundërt. Në çdo rast, është e nevojshme që të ndërrohen filtrat të paktën çdo katër muaj.

4.4 Ndërrimi i llambës

Pajisja është e pajisur me një llampë LED dhe me një siguresë të veçantë (përshtatës LED) Këto pjesë mund të ndërrohen vetëm nga tekniku. Në rast keqfunksionimi referojuni pjesës “Shërbimi” te kapitulli “Udhëzimet e sigurisë”.

5. ÇËSHTJE QË LIDHEN ME AMBIENTIN

Ricikloni materialet me simbolin . Vendoseni ambalazhin te kontejnerët e riciklimit nëse ka. Ndihmoni në mbrojtjen e mjedisit dhe shëndetit të njerëzve dhe në riciklimin e mbetjeve të pajisjeve elektrike dhe elektronike. Mos hidhni

pajisjet e shënuara me simbolin  e mbeturinave shtëpiake. Ktheni produktin në pikën lokale të riciklimit ose kontaktoni me zyrën komunale.

САДРЖАЈ

1. ИНФОРМАЦИЈЕ О БЕЗБЕДНОСТИ И ИНСТАЛАЦИЈИ.....	135
2. ОПИС ПРОИЗВОДА.....	135
3. СВАКОДНЕВНА УПОТРЕБА.....	135
4. НЕГА И ЧИШЋЕЊЕ.....	137
5. ЕКОЛОШКА ПИТАЊА.....	138

МИСЛИМО НА ВАС

Хвала што сте купили Electrolux уређај. Изабрали сте производ који са собом доноси деценије стручног рада и иновација. Генијалан је, елегантан и осмишљен имајући у виду ваше потребе. Будите уверени да ћете при сваком коришћењу добити изванредне резултате.

Добро дошли у Electrolux.

Посетите наш сајт да:



Прибавите савете за коришћење, брошуре и информације за решавање проблема, сервис и поправку:

www.electrolux.com/support



Региструјте производ ради боље услуге:

www.registerelectrolux.com



Купите прибор, потрошни материјал и оригиналне резервне делове за свој уређај:

www.electrolux.com/shop

КОРИСНИЧКА ПОДРШКА И СЕРВИС

Увек користите оригиналне резервне делове.

Када контактирате овлашћени сервисни центар, водите рачуна да код себе имате следеће податке: Модел, број производа, серијски број.

Подаци могу да се пронађу на плочици са техничким карактеристикама.

 Упозорење/опрез – информације о безбедности

 Опште информације и савети

 Информације о животној средини

Задржано право измена.

1. ИНФОРМАЦИЈЕ О БЕЗБЕДНОСТИ И ИНСТАЛАЦИЈИ



УПОЗОРЕЊЕ!

Погледајте засебну брошуру с упутствима за инсталацију за Информације о безбедности и инсталацији. Пажљиво пролистајте поглавља о безбедности пре било каквог коришћења или одржавања уређаја.

2. ОПИС ПРОИЗВОДА

2.1 Преглед командне табле

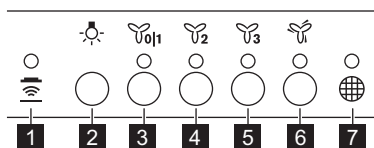





Функција	Опис
1 Hob²Hood	Индикатор функције за управљање аспиратором преко плоче за кување.
2 Лампица	Укључује и искључује светла.
3 Прва брзина / Искључено	Мотор се пребацује на први ниво брзине. Другим притиском уређај се гаси.
4 Друга брзина	Мотор се пребацује на други ниво брзине.
5 Трећа брзина	Мотор се пребацује на трећи ниво брзине.
6 Максимална брзина	Мотор се пребацује на максимални ниво брзине.
7 Обавештење о филтеру	Подсећа вас да је потребно заменити или очистити угљени филтер и очистити филтер за масноће.

3. СВАКОДНЕВНА УПОТРЕБА



3.1 Коришћење аспиратора

Проверите препоручену брзину у складу са табелом доле.

	Приликом загревања хране, кувања са поклопљеним посудама.
	Приликом кувања са поклопљеним посудама на више зона за кување или више горионика, при пажљивом пржењу.
	Приликом кључања, пржења великих количина хране без поклопца, кувања на више зона за кување или више горионика.
	Приликом кључања, пржења велике количине хране без поклопца, велике влажности. Аспиратор ради на максималној брзини. Након 6 минута уређај се враћа у претходно подешавање.

 Препоручује се да оставите аспиратор да ради приближно 15 минута након кувања.

Да бисте користили аспиратор:

1. Притисните прво дугме за брзину  да бисте укључили уређај.
2. Ако је потребно, притисните дугме за светло  да бисте осветлили површину за кување.
3. Ако је потребно, промените брзину притиском на жељено дугме.

Да бисте искључили уређај, поново притисните прво дугме за брзину .

3.2 Hob²Hood функција

Ово је аутоматска функција која повезује плочу за кување са аспиратором. И плоча за кување и аспиратор имају комуникатор са инфрацрвеним сигналом. Брзина вентилатора се дефинише аутоматски на основу подешавања режима и температуре најтоплијег посуђа на плочи за кување. Вентилатором можете да управљате и ручно, помоћу плоче за кување. Функција може да се активира са панела плоче за кување.

 За више информација о томе како се користи ова функција погледајте упутство за употребу плоче за кување.

3.3 Обавештење о филтеру

Аларм за филтер подсећа вас да је потребно заменити или очистити филтер са активним угљем и очистити филтер за маст. Индикатор филтера

 се укључује на 30 секунди ако је потребно очистити филтер за маст.

Индикатор филтера  трепери на 30 секунди ако филтер са активним угљем треба да се замени или очисти.

 Погледајте одељак „Чишћење филтера за маст” у поглављу „Нега и чишћење”.

 Погледајте одељак „Чишћење филтера за маст” или „замена филтера са активним угљем” у поглављу „Нега и чишћење”.

Да ресетујете функцију, притисните дугме  на 3 секунде.

Да активирате или деактивирате функцију:

1. Додирните  у трајању од 3 секунде да бисте активирали функцију.

Ако је функција активирана, икона  трепери два пута.

2. Да бисте деактивирали функцију, додирните  на 3 секунде.

Ако је функција деактивирана, икона  трепери једном.

3.4 Даљински управљач

Уређај се испоручује са даљинским управљачем.

Веза је првобитно омогућена.

Да бисте повезали или искључили даљински управљач:

1. Искључите уређај.
2. Притисните  на 3 секунде. Индикатор на командној табли трепери двапут ако је функција омогућена и једном ако је онемогућена.

4. НЕГА И ЧИШЋЕЊЕ

4.1 Напомене у вези са чишћењем



Средства за чишћење

Не користите абразивне детерџенте или четке.

Обришите површину уређаја меком крпом, топлом водом и благим средством за чишћење.

После кувања неки делови уређаја могу да буду врели. Да би се избегла појава флека, уређај мора да се охлади и осуши чистом тканином или папирним убрсом.

Очистите мрље благим детерџентом.

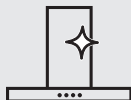

Држите аспиратор чистим

Уређај и филтере за масноћу чистите сваког месеца. Унутрашњост и филтере за масноће добро очистите од масти. Нагомиљана масноћа или други остаци могу проузроковати пожар. Придржавајте се упутстава за чишћење прибора када је обавештење за филтер укључено. Погледајте обавештења за филтер у одељку о свакодневной употреби.

Филтери за масноће могу да се перу у машини за судове. Машина за прање судова мора бити подешена на ниску температуру и кратак циклус. Филтер за масноће може да промени боју, али то нема утицаја на утицај уређаја.



Угљени филтер

Време засићења угљеног филтера варира у зависности од врсте кувања и редовности чишћења филтера за масноће. Филтер са активним угљем се не може прати, не може се регенерисати и мора се мењати на отприлике сваких 4/6 месеци рада или чешће, нарочито ако се често користи.

4.2 Чишћење филтера за масноће

Филтери су монтирани помоћу затега и осигурача на супротној страни.

Да бисте очистили филтер:

1. Притисните ручку затега за монтажу на панелу филтера испод аспиратора (1).

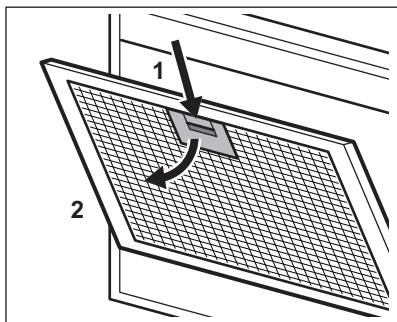

2. Благо нагните предњи део филтера надоле (2), а затим повуците.

Поновите прва два корака за све филтере.

3. Очистите филтере користећи сунђер и неабразивне детерџенте или у машини за судове.



Машина за прање судова мора бити подешена на ниску температуру и кратак циклус. Филтер за масноће може да промени боју, али то нема утицаја на учинак уређаја.

4. Да бисте вратили филтер на место, следите прва два корака обрнутим редоследом.

Поновите кораке за све филтере ако је то могуће.

4.3 Замена угљеног филтера



УПОЗОРЕЊЕ!

Угљени филтер није могуће прати!

5. ЕКОЛОШКА ПИТАЊА

Рециклирајте материјале са симболом . Паковање одложите у одговарајуће контејнере ради рециклирања. Помозите у заштити животне средине и људског здравља као и у рециклирању отпадног материјала од електронских и

Да бисте заменили филтер:

1. Извадите филтере за масноће из уређаја.

Погледајте одељак „Чишћење филтера за масноће“ у овом поглављу.

2. Притисните предњу ивицу у прорез према доњем делу филтера. Благо нагните предњи део филтера надоле.

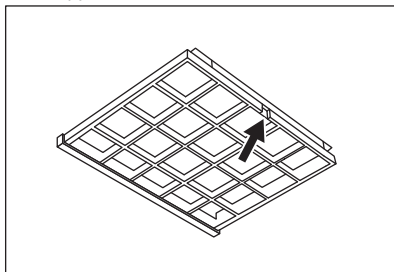

3. Да бисте инсталирали нови филтер, поновите исте кораке обрнутим редоследом.

У сваком случају, филтере је потребно мењати барем на свака четири месеца.

4.4 Замена лампе

Овај уређај има LED сијалицу и засебан управљачки уређај (LED драјвер). Ове делове може да замени само техничар. У случају било каквог квара, погледајте део „Сервис“ у одељку „Упутства о безбедности“.

електричних уређаја. Уређаје обележене симболом  немојте бацати заједно са смећем. Производ вратите у локални центар за рециклирање или се обратите општинској канцеларији.

INNEHÅLL

1. SÄKERHETSINFORMATION OCH INSTALLATION.....	139
2. PRODUKTBESKRIVNING.....	140
3. DAGLIG ANVÄNDNING.....	140
4. SKÖTSEL OCH RENGÖRING.....	141
5. MILJÖSKYDD.....	143

VI TÄNKER PÅ DIG

Tack för att du har köpt en Electrolux-produkt. Du har valt en produkt som kommer med årtionden av yrkeserfarenhet och innovation. Den är genialisk och elegant, och den har utformats med dig i åtanke. När du än använder den kan du känna dig trygg med att veta att du får fantastiska resultat varje gång. Välkommen till Electrolux.

Besök vår webbplats för att:



få tips om användning, broschyrer, felsökning, service- och reparationsinformation:

www.electrolux.com/support



registrera din produkt för bättre service:

www.registerelectrolux.com



köpa tillbehör, förbrukningsvaror och originalreservdelar till din produkt:

www.electrolux.com/shop

KUNDTJÄNST OCH SERVICE

Använd alltid originalreservdelar.

Ha följande uppgifter till hands när du kontaktar vår auktoriserade serviceverkstad: Modell, artikelnummer, serienummer.

Informationen står på märkplåten.

 Varning/Försiktighet – Säkerhetsinformation

 Allmän information och tips

 Miljöinformation

Med reservation för ändringar.

1. SÄKERHETSINFORMATION OCH INSTALLATION



WARNING!

Se separat broschyr för säkerhetsinformation och installation. Läs noga igenom säkerhetskapitlen innan du använder eller utför underhåll på produkten.

2. PRODUKTBESKRIVNING

2.1 Beskrivning av kontrollpanelen

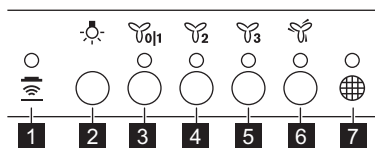

	Funktion	Beskrivning
1	Hob ² Hood	Indikator för funktionen att styra fläkten från spisen.
2	Lampa	Tända och släcka lamporna.
3	Första hastighet/av	Motorn växlar till första hastighetsnivån. En andra tryckning stänger av produkten.
4	Andra hastighet	Motorn växlar till andra hastighetsnivån.
5	Tredje hastighet	Motorn växlar till tredje hastighetsnivån.
6	Maximal hastighet	Motorn växlar till maximal hastighetsnivå.
7	Filtermeddelande	Påminner om att det är dags att byta eller rengöra kolfiltret och rengöra fettfiltret.

3. DAGLIG ANVÄNDNING

3.1 Använda fläkten



Se den rekommenderade hastigheten enligt tabellen nedan.

	Under uppvärmning av mat, vid tillagning under lock.
	Vid tillagning under lock på flera kokzoner eller brännare, mild stekning.
	Under kokning, stekning av stora mängder mat utan lock, tillagning på flera kokzoner eller brännare.
	Under kokning, stekning av stora mängder mat utan lock, mycket fukt. Fläkten körs på maximal hastighet. Efter 6 minuter återgår produkten till föregående inställning.



Vi rekommenderar att du lämnar fläkten på i cirka 15 minuter efter tillagningen.

Använda fläkten:



1. Tryck på den första hastighetsknappen  för att slå på produkten.
 2. Vid behov, tryck på lysknappen  för att tända lamporna.
 3. Vid behov, ändra hastigheten genom att trycka på önskad knapp.
- För att stänga av produkten, tryck på den första hastighetsknappen  en gång till.

3.2 Hob²Hood funktion

Det är en automatisk funktion som kopplar hällen till en köksfläkt. Både hällen och köksfläkten har en infraröd signalkommunikator. Fläktens hastighet definieras automatiskt med utgångspunkt från lägesinställningen och temperaturen för det hetaste kokkärlet på hällen. Du kan också använda fläkten från hällen manuellt. Funktionen kan aktiveras från hällens kontrollpanel.

-  För mer information om hur man använder funktionen, se hällens användarmanual.

3.3 Filtermeddelande





Filtervarningen påminner om att det är dags att byta eller rengöra kolfiltret och rengöra fettfiltret. Filterindikatorn  lyser i 30 sekunder om fettfiltret måste rengöras. Filterindikatorn  blinkar i 30 sekunder om kolfiltret måste bytas eller rengöras.

-  Se rengöring av fettfiltret i kapitlet underhåll och rengöring.

-  Se rengöring av kolfiltret eller byte av kolfiltret i kapitlet underhåll och rengöring.

Återställ larmet genom att hålla in knappen  i 3 sekunder.

Så här aktiverar eller avaktiverar du funktionen:

1. Aktivera funktionen genom att trycka in  i 3 sekunder.
Om funktionen är aktiverad blinkar indikatorn  två gånger.
2. Avaktivera funktionen genom att trycka in  i 3 sekunder.
Om funktionen är avaktiverad blinkar indikatorn  en gång.

3.4 Fjärrkontroll

Produkten är försedd med en fjärrkontroll.

Anslutningen är ursprungligen aktiverad.

För att ansluta eller koppla från fjärrkontrollen:

1. Stäng av produkten.
2. Tryck på  i tre sekunder. Indikatorn på kontrollpanelen blinkar två gånger om funktionen är aktiverad och en gång om den är avaktiverad.

4. SKÖTSEL OCH RENGÖRING

4.1 Anmärkningar om rengöring



Rengöringsmedel

Använd inte rengöringsmedel eller borstar med slipeffekt.

Torka av produktens yta med en mjuk trasa med varmt vatten och mildt rengöringsmedel.

Efter tillagning kan vissa delar av produkten vara varma. För att undvika fläckar måste produkten svalna och sedan torkas av med ren trasa eller pappershandduk.

Rengör fläckar med ett mildt rengöringsmedel.



Håll fläkten ren

Rengör produkten och fettfiltren en gång i månaden. Rengör insidan och fettfiltren noga från fett. Fettansamling eller andra matrester kan leda till eldsvåda.

Följ instruktionerna för rengöring av tillbehören när filtermeddelandet tänds. Se Filtermeddelandet i kapitlet Daglig användning.

Fettfilter kan diskas i diskmaskinen.

Diskmaskinen måste ställas in på en låg temperatur och ett kort program. Fettfiltret kan missfärgas, men detta påverkar inte produktens prestanda.



Kolfilter

Tiden när kolfiltret är mättat varierar beroende på typ av matlagning och hur ofta du rengör fettfiltret. Det aktiva kolfiltret är inte tvättbart, kan inte regenereras och måste bytas ungefär efter 4-6 månaders drift, eller oftare vid intensiv användning.

4.2 Rengöra fettfiltret

Filter monteras med hjälp av klämmor och stift på motsatt sida.

För att rengöra filtret:

1. Tryck ner handtaget på monteringsklämman på filterpanelen under fläkten (1).

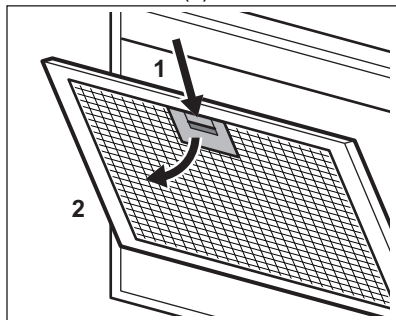

2. Luta framsidan av filtret nedåt (2) lite lätt och dra sedan.

Upprepa de första två stegen för alla filter.

3. Rengör filtren med en svamp med rengöringsmedel utan slipmedel eller i diskmaskin.



Diskmaskinen måste ställas in på en låg temperatur och ett kort program. Fettfiltret kan missfärgas, men detta påverkar inte produktens prestanda.

4. För att sätta tillbaka filtren, gör de två första stegen i omvänd ordning. Upprepa stegen för alla filter om så behövs.

4.3 Byte av kolfiltret



WARNING!

Kolfiltret kan inte tvättas!

För att byta filtret:

1. Ta bort fettfiltren från produkten. Se "Rengöring av fettfilter" i det här kapitlet.
2. Tryck in framkanten i spåret mot den nedre delen av filtret. Luta framsidan av filtret lite lätt neråt.

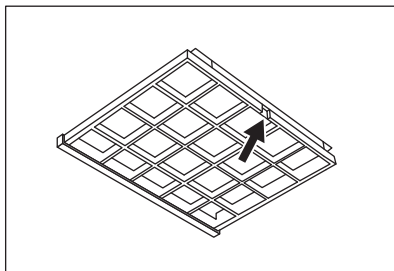

3. Utför proceduren i omvänd ordning när du ska installera ett nytt filter. Under alla omständigheter måste filtren bytas minst var fjärde månad.

4.4 Byte av LED-lampa

Denna maskin levereras med en LED-lampa och separat kontrollod (LED-drivrutin). Dessa delar kan endast bytas

ut av en tekniker. Vid eventuella funktionsfel hänvisas till "Service" i kapitlet "Säkerhetsanvisningar".

5. MILJÖSKYDD

Återvinn material med symbolen . Återvinn förpackningen genom att placera den i lämpligt kärl. Bidra till att skydda vår miljö och vår hälsa genom att återvinna avfall från elektriska och elektroniska produkter. Släng inte

produkter märkta med symbolen  med hushållsavfallet. Lämna in produkten på närmaste återvinningsstation eller kontakta kommunkontoret.

İÇİNDEKİLER

1. GÜVENLİK BİLGİLERİ VE MONTAJ.....	144
2. ÜRÜN TANIMI.....	145
3. GÜNLÜK KULLANIM.....	145
4. BAKIM VE TEMİZLİK.....	147
5. ÇEVREYLE İLGİLİ BİLGİLER.....	148

AKLIMIZ SİZDE

Bir Electrolux cihazı satın aldığınız için teşekkür ederiz. Beraberinde onlarca yıllık mesleki deneyim ve yenilik getiren bir ürün seçtiniz. Sizi düşünerek tasarlanan yaratıcı ve sık ürününüz hizmetinizdedir. Bu nedenle, her seferinde çok iyi sonuçlar elde edeceğinizi bilerek onu her kullandığınızda güvende olabilirsiniz. Electrolux'e hoş geldiniz.

Aşağıdakiler için web sitemizi ziyaret edin:



Kullanım önerileri, broşürler, sorun giderme bilgileri, servis ve onarım bilgileri:
www.electrolux.com/support



Daha iyi servis almak için ürününüzün kaydını yapın:
www.registerelectrolux.com



Cihazınız için Aksesuarlar, Sarf Malzemeleri ve Orijinal yedek parçalar satın alın:
www.electrolux.com/shop

MÜŞTERİ HİZMETLERİ

Daima orijinal yedek parçalar kullanın.

Yetkili Servis Merkezimizle görüşmeniz sırasında aşağıdaki verileri elinizin altında bulundurun: Model, PNC, Seri Numarası.

Bu bilgiler, bilgi etiketinde bulunabilir.

 Uyarı / Dikkat-Güvenlik bilgileri

 Genel bilgiler ve ipuçları

 Çevre ile ilgili bilgiler

Önceden haber verilmeksizin değişiklik yapma hakkı saklıdır.

1. GÜVENLİK BİLGİLERİ VE MONTAJ



UYARI!

Güvenlik Bilgileri ve Montaj için ayrı verilen Montaj Talimatları kitapçığına bakın. Cihazın her kullanım veya bakımından önce Güvenlik bölümlerini dikkatle okuyun.

2. ÜRÜN TANIMI

2.1 Kontrol paneline genel bakış

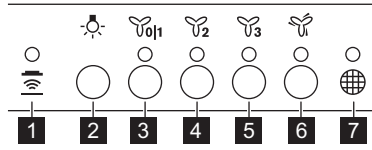

İşlev	Açıklaması	
1	Hob²Hood	Davlumbazı ocaktan kontrol etme işlevi göstergesi.
2	Lamba	Işığı yakıp söndürür.
3	İlk hız / Kapalı	Motor ilk hız seviyesine geçer. İkinci kez basılması cihazın kapanmasını sağlar.
4	İkinci hız	Motor ikinci hız seviyesine geçer.
5	Üçüncü hız	Motor üçüncü hız seviyesine geçer.
6	Azami hız	Motor maksimum hız seviyesine geçer.
7	Filtre bildirim	Karbon filtreyi değiştirmenizi veya temizlemenizi ve gres filtresini temizlemenizi hatırlatır.

3. GÜNLÜK KULLANIM

3.1 Davlumbazı kullanma

Önerilen hızı aşağıdaki tabloya göre kontrol edin.

01	Yiyecekleri ısıtırken kapalı tencerelerle pişirirken.
2	Birden fazla pişirme bölgesinde veya brülörde kapalı kaplarda pişirme işlemi yaparken, hafifçe kızartırken.
3	Kaynatma, bol miktarda yiyeceği kapaksız kızartma, birden fazla pişirme bölgesinde veya ocakta pişirme işlemi yaparken.
4	Kaynatma, bol miktarda yiyeceği kapaksız kızartma işlemi yaparken ve fazla nem durumunda. Davlumbaz maksimum hızda çalışır. 6 dakika sonra cihaz önceki ayara geri döner.



Pişirme işlemi sonrası davlumbazın yaklaşık 15 dakika kadar çalışmaya devam etmesi önerilir.

Davlumbaz açırken :

1. Cihazı çalıştırmak için ilk hız düğmesine basın.
2. Gerekirse, pişirme yüzeyini aydınlatmak için lamba düğmesine basın.
3. Gerekirse, istenilen düğmeye basarak hızı değiştirin.

Cihazı kapatmak için ilk hız tuşuna yeniden basın.

3.2 Hob²Hood fonksiyonlu

Bu, ocağı bir davlumbaza bağlayan otomatik bir fonksiyondur. Hem ocak hem de davlumbaz kızıl-ötesi sinyal iletişimcisine sahiptir. Fanın hızı, ocaktaki en sıcak pişirme kabının mod ayarı ve sıcaklığına göre otomatik olarak belirlenir. Fanı, ocağı kullanarak manüel olarak çalıştırabilirsiniz. Fonksiyon ocağın panelinden etkinleştirilebilir.



Fonksiyonun nasıl kullanılacağı hakkında daha fazla bilgi için ocak kullanma kılavuzuna bakın.

3.3 Filtre bildirim

Filtre alarmı, karbon filtreyi değiştirmenizi veya temizlemenizi ve yağ filtresini temizlemenizi hatırlatır. Gres filtresinin temizlenmesi gerekiyorsa filtre göstergesi 30 saniye boyunca açık kalır. Karbon filtrenin değiştirilmesi veya temizlenmesi

gerekiyorsa filtre göstergesi 30 saniye yanıp söner .



Bakım ve temizlik bölümündeki gres filtresinin temizlenmesi konusuna bakın.



Bakım ve temizleme bölümündeki karbon filtresini temizleme veya değiştirme kısmına bakın.

İşlevi sıfırlamak için tuşuna 3 saniye basın.

İşlevi etkinleştirmek veya devre dışı bırakmak için:

1. İşlevi etkinleştirmek için tuşuna 3 saniye basın.
 2. İşlev devre dışı bırakmak için tuşuna 3 saniye basın.
- İşlev devre dışı bırakılırsa gösterge bir kez yanıp söner.

3.4 Uzaktan kumanda

Cihaz bir uzaktan kumanda ile birlikte verilir.



Bağlantı normal olarak etkindir.

Uzaktan kumandayı bağlamak veya ayırmak için:

1. Cihazı kapatın.
2. ögesine 3 saniye basın. Kontrol panelindeki gösterge işlev etkinleştirilirse iki kez ve devre dışı bırakılırsa bir kez yanıp söner.

4. BAKIM VE TEMİZLİK

4.1 Temizlik hakkında açıklamalar

 <p>Temizlik Mad-deleri</p>	<p>Aşındırıcı deterjan ve fırçalar kullanmayın. Cihazın yüzeyini yumuşak bir bez ve deterjanlı sıcak su ile temizleyin.</p> <hr/> <p>Pişirmeden sonra cihazın bazı bölümleri sıcak kalmış olabilir. Cihazın üzerinde leke kalmaması için, cihaz soğutulmuş temiz bir bez veya kağıt havluyla kurulmalıdır.</p> <hr/> <p>Lekeler orta derece etkili bir deterjanla temizlenmelidir.</p>
 <p>Davumbazı temiz tutunuz</p>	<p>Cihazı her ay temizleyerek filtrelerini yağlayın. İç kısımdan ve yağ filtrelerinden yağları iyice temizleyin. Birikmiş yağlar ya da diğer artıklar yangına sebep olabilir.</p> <p>Filtre alarmı etkinleştiginde aksesuarların temizliğiyle ilgili talimatları izleyin. Günlük kullanım bölümündeki Filtre alarmı konusuna bakın.</p> <hr/> <p>Yağ filtreleri bulaşık makinesinde yıkanmaya uygundur. Bulaşık makinesi düşük bir sıcaklığa ve kısa bir programa ayarlanmalıdır. Yağ filtresinin rengi değişebilir, bu cihazın performansını etkilemez.</p>
 <p>Karbon filtre</p>	<p>Karbon filtresinin saturasyon süresi, pişirme türüne ve yağ filtresinin temizlenme sıklığına bağlı olarak değişir. Etkinleştirilen karbon filtre yıkanabilir değildir ve rejenere edilemez; normalde yaklaşık her 4/6 aylık çalışma sonrasında ya da özellikle yoğun kullanımların ardından daha sık olarak değiştirilmelidir.</p>

4.2 Yağ filtresinin temizlenmesi

Filtreler, karşı tarafta bulunan klipsler ve pimler kullanılarak takılabilir.

Filtreyi temizlemek için:

1. Davumbazın (1) altında bulunan filtre panelindeki montaj klipsinin tutamağına basın.

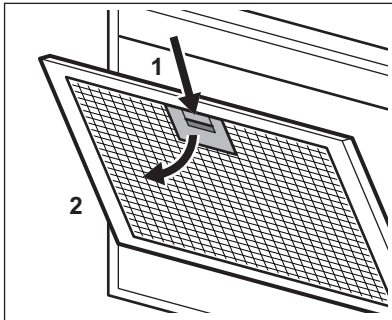

2. Filtrenin önünü hafifçe aşağı doğru eğin (2), ardından çekin.
3. Tüm filtreler için ilk iki adımı tekrarlayın.
3. Filtreleri aşındırıcı olmayan deterjanlarla bir sünger yardımıyla temizleyin veya bulaşık makinesinde yıkayın.



Bulaşık makinesi düşük bir sıcaklığa ve kısa bir programa ayarlanmalıdır. Yağ filtresinin rengi değişebilir, bu cihazın performansını etkilemez.

4. Filtreleri yeniden takmak için ilk iki adımı ters sıralamada yapın. Mümkünse adımları tüm filtreler için tekrarlayın.

4.3 Karbon filtresinin deęiřtirilmesi



UYARI!

Karbon filtresi yıkanmaz!

Filtreyi deęiřtirmek için:

1. Yaę filtrelerini cihazdan çıkarın. Bu bölümdeki "Yaę filtresinin temizlenmesi" kısmına bakın.
2. Yuva içindeki ön kenarı filtrenin alt tarafına doęru bastırın. Filtrenin önünü hafifçe ařaęı doęru eęin.

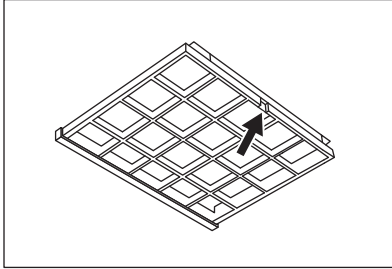



3. Yeni bir filtre takmak için aynı adımları ters sıralamada yapın. Her halükarda filtrelerin en az her dört ayda bir deęiřtirilmesi gerekir.

4.4 Lambanın deęiřtirilmesi

Bu cihaz bir LED lamba ve ayrı bir kumanda (LED sürücü) ile gelir. Bu parçalar yalnızca bir teknisyen tarafından deęiřtirilebilir. Herhangi bir arıza durumunda "Güvenlik Talimatları" bölümünde "Hizmet" kısmına bakın.

5. ÇEVREYLE İLGİLİ BİLGİLER

Őu sembole sahip malzemeler geri dönüřtürülebilir . Ambalajı geri dönüřüm için uygun konteynerlere koyun. Elektrikli ve elektronik cihaz atıklarının geri dönüřümüne ve çevre ve insan saęlıęının korunmasına yardımcı

olun. Ev atıęı sembolü  bulunan cihazları atmayın. Ürünü yerel geri dönüřüm tesislerinize gönderin ya da belediye ile irtibata geçin.

ЗМІСТ

1. ІНФОРМАЦІЯ ПРО БЕЗПЕКУ І ВСТАНОВЛЕННЯ.....	149
2. ОПИС ВИРОБУ.....	150
3. ЩОДЕННЕ ВИКОРИСТАННЯ.....	150
4. ДОГЛЯД ТА ЧИСТКА.....	152
5. ОХОРОНА ДОВКІЛЛЯ.....	153

МИ ДУМАЄМО ПРО ВАС

Дякуємо, що придбали прилад Electrolux. Обраний вами виріб створено на основі багаторічного професійного досвіду та інновацій. Оригінальний і стильний — його сконструйовано з думкою про вас. Тому під час його використання ви можете бути впевнені в тому, що щоразу отримуватимете відмінні результати.

Ласкаво просимо до Electrolux.

Відвідайте наш веб-сайт, щоб:



Отримати поради з використання, брошури, інструкції з усунення несправностей, інформацію щодо сервісу та ремонту:

www.electrolux.com/support



Зареєструвати свій продукт для кращого обслуговування:

www.registerelectrolux.com



Придбати аксесуари, витратні матеріали й оригінальні запчастини для вашого приладу:

www.electrolux.com/shop

ДОПОМОГА КЛІЄНТАМ ТА ОБСЛУГОВУВАННЯ

Використовуйте лише оригінальні запасні частини.

Звертаючись до нашого авторизованого сервісного центру, необхідно мати таку інформацію: модель, номер виробу, серійний номер.

Інформацію можна знайти на таблиці з технічними даними.

 Попередження / Важлива інформація про безпеку

 Загальна інформація та рекомендації

 Інформація щодо захисту навколишнього середовища

Може змінитися без оповіщення.

1. ІНФОРМАЦІЯ ПРО БЕЗПЕКУ І ВСТАНОВЛЕННЯ



ПОПЕРЕДЖЕННЯ!

Інформацію про безпеку та встановлення див. в окремому буклеті інструкції зі встановлення. Перед використанням чи обслуговуванням приладу уважно прочитайте розділи щодо безпеки.

2. ОПИС ВИРОБУ

2.1 Огляд панелі керування

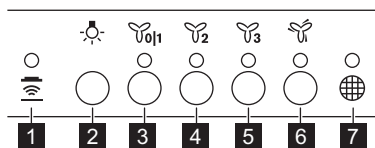





	Функціональність	Опис
1	Hob ² Hood	Індикатор функції для керування витяжкою з варильної панелі.
2	Лампа	Увімкнення і вимкнення підсвічування.
3	Перша швидкість / Вимк.	Двигун вмикається на рівень першої швидкості. Друге натиснення вимикає прилад.
4	Друга швидкість	Двигун вмикається на рівень другої швидкості.
5	Третя швидкість	Двигун вмикається на рівень третьої швидкості.
6	Максимальна швидкість	Двигун вмикається на рівень максимальної швидкості.
7	Повідомлення про фільтр	Нагадує про необхідність заміни або очищення вугільного фільтра та очищення жирового фільтра.

3. ЩОДЕННЕ ВИКОРИСТАННЯ



3.1 Користування витяжкою

Перевірте рекомендовану швидкість відповідно до таблиці нижче.

	Нагрівання їжі, готування у накритому кришкою посуді.
	Готування у посуді з кришкою на декількох зонах нагрівання або конфорках, лагідне обсмажування.
	Варіння, смаження великої кількості їжі без кришки, готування на декількох зонах нагрівання або конфорках.
	Варіння, смаження великої кількості їжі без кришки, висока вологість. Витяжка працює на максимальній швидкості. Через 6 хвилин прилад повертається до попереднього налаштування.

-  Рекомендується залишати витяжку працювати протягом приблизно 15 хвилин після готування.

Для керування витяжкою,:

1. Натисніть кнопку першої швидкості , щоб увімкнути прилад.
2. За необхідності натисніть кнопку освітлення , щоб підсвітити варильну поверхню.
3. Якщо потрібно, змініть швидкість, натиснувши бажану кнопку.

Щоб вимкнути прилад, знову натисніть першу кнопку швидкості .

3.2 Hob²Hood функція

Це автоматична функція, яка з'єднує варильну поверхню з витяжкою. Варильна поверхня та витяжка мають інфрачервоні приймачі. Швидкість вентилятора визначається автоматично залежно від обраного режиму та температури найгарячішого посуду на варильній поверхні. Можна також керувати вентилятором вручну з варильної поверхні. Функцію можна вмикати з панелі варильної поверхні.

-  Докладну інформацію щодо використання цієї функції наведено в інструкції з використання варильної поверхні.

3.3 Сповіщення про фільтр

Попередження про фільтр нагадує про необхідність заміни або очищення вугільного фільтра й очищення жирового фільтра. Якщо потрібно очистити жировий фільтр, протягом 30 секунд світиться індикатор . Якщо

потрібно замінити або очистити вугільний фільтр, протягом 30 секунд блимає індикатор .

-  Див. пункт «Очищення жирового фільтра» в розділі «Догляд і очищення».

-  Див. пункт «Очищення вугільного фільтра» або «Заміна вугільного фільтра» в розділі «Догляд і очищення».

Щоб скинути функцію, натисніть кнопку  і утримуйте протягом 3 секунд.

Увімкнення або вимкнення функції:

1. Щоб активувати функцію, натисніть кнопку  і утримуйте протягом 3 секунд.

У разі увімкнення функції індикатор  блимає двічі.

2. Щоб вимкнути функцію, натисніть кнопку  і утримуйте протягом 3 секунд.

У разі вимкнення функції індикатор  блимає один раз.

3.4 Пульт дистанційного управління

Прилад оснащений дистанційним управлінням.

З'єднання увімкнено за промовчанням.

Для підключення або відключення дистанційного управління:

1. Вимкніть прилад.
2. Натисніть  протягом 3 секунд. Індикатор на панелі управління блимає двічі, якщо функція увімкнена, і один раз, якщо її вимкнено.

4. ДОГЛЯД ТА ЧИСТКА

4.1 Примітки щодо чищення



Не використовуйте абразивні засоби для чищення та щітки.

Очистьте поверхню приладу за допомогою м'якої ганчірки, змоченої в теплій воді з додаванням м'якого засобу для чищення.

Після готування деякі частини приладу залишаються гарячими. Щоб уникнути плям, необхідно зачекати, доки прилад охолоне, а потім протерти насухо чистою серветкою або паперовим рушником.

Використовуйте неагресивний засіб для чищення плям.



Очищуйте прилад та жирові фільтри щомісяця. Ретельно очищуйте внутрішню частину та жирові фільтри від жиру. Накопичення жиру й інших залишків їжі може спричинити загоряння. Якщо світиться попередження про фільтр, дотримуйтеся інструкцій з очищення аксесуарів. Див. розділ «Повідомлення про фільтр» в главі «Щоденне користування».

Тримайте вистяжку чистою

Жирові фільтри можна мити в посудомийній машині. У посудомийній машині потрібно встановити низьку температуру і короткий цикл миття. Жировий фільтр може знебарвитися, що не впливає на ефективність роботи приладу.



Час нейтралізації вугільного фільтра може бути різним в залежності від способу готування та регулярності очищення жирового фільтра. Фільтр з активованим вугіллям не можна мити або відновлювати, його слід замінювати приблизно кожні 4-6 місяців використання або частіше при особливо активному використанні.

4.2 Очищення жирового фільтра

Фільтри встановлені з використанням затискачів і штифтів на протилежній стороні.

Щоб очистити фільтр, виконайте такі дії:

1. Натисніть ручку затискача кріплення на панелі фільтра під вистяжкою (1).

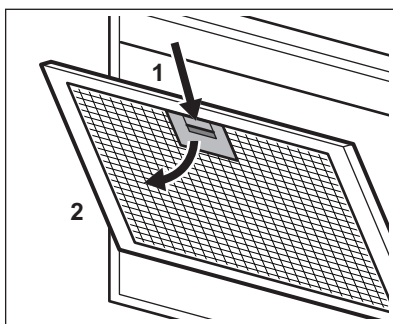

2. Злегка нахиліть передню частину фільтра вниз (2), потім потягніть.

Повторіть перші два кроки для всіх фільтрів.

3. Очистіть фільтри губкою з неабразивними миючими засобами

або вимийте в посудомийній машині.



У посудомийній машині потрібно встановити низьку температуру і короткий цикл миття. Жировий фільтр може знебарвитися, що не впливає на ефективність роботи приладу.

- Щоб встановити фільтри на місце, повторіть перші два кроки в зворотному порядку.

Повторіть кроки для всіх фільтрів, якщо застосовується.

4.3 Заміна вугільного фільтра



ПОПЕРЕДЖЕННЯ!

Вугільний фільтр не можна мити!

Щоб замінити фільтр:

- Зніміть жирові фільтри з приладу. Зверніться до розділу «Очищення жирового фільтра» у цій главі.
- Притисніть передній край у прорізі у напрямку нижньої частини фільтра. Злегка нахиліть передню частину фільтра вниз.

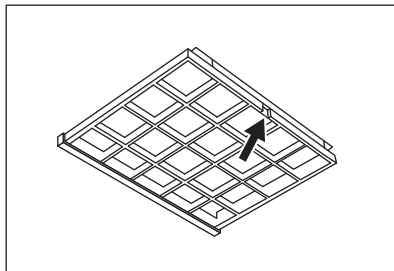

- Щоб встановити новий фільтр, повторіть ті самі кроки в зворотному порядку.

У будь-якому випадку необхідно замінювати фільтри мінімум кожні чотири місяці.

4.4 Заміна лампи

Цей прилад оснащено світлодіодною лампою й окремим регульовальним механізмом (світлодіодним драйвером). Ці деталі може замінювати лише кваліфікований спеціаліст. У випадку будь-якої несправності зверніться до розділу «Сервіс» глави «Інструкції щодо безпеки».

5. ОХОРОНА ДОВКІЛЛЯ

Здавайте на повторну переробку матеріали, позначені відповідним символом . Викидайте упаковку у відповідні контейнери для вторинної сировини. Допоможіть захистити навколишнє середовище та здоров'я інших людей і забезпечити вторинну переробку електричних і електронних

приладів. Не викидайте прилади, позначені відповідним символом , разом з іншим домашнім сміттям. Поверніть продукт до заводу із вторинної переробки у вашій місцевості або зверніться до місцевих муніципальних органів влади.

تختلف مدة نقع فلتر دقائق الفحم حسب نوع الطهي ومدى الانتظام في تنظيف فلتر الدهون. فلتر دقائق الفحم غير قابل للغسيل، لا يمكن تجديده ويجب استبداله تقريباً بعد 4/6 أشهر تقريباً من التشغيل، أو بصورة متكررة فيما يتعلق بالاستخدام المكثف.



فلتر دقائق الفحم

4.2 تنظيف فلتر الدهون

يتم تثبيت الفلاتر باستخدام مشابك تثبيت ودبابيس على الجهة المقابلة.

لتنظيف الفلتر:

1. اضغط على مقبض مشبك التثبيت على لوحة الفلتر الموجودة أسفل المدخنة (1).

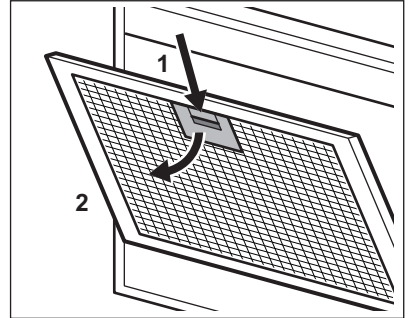



2. قم بلف الجزء الأمامي من الفلتر إلى الأسفل قليلاً (2)، ثم اسحبه.

3. قم بتنظيف الفلاتر باستخدام إسفنجة ومادة منظفة غير كاشطة أو غسلها في غسالة الأطباق.

يجب ضبط غسالة الأطباق على درجة حرارة منخفضة ودورة قصيرة. قد يتغير لون فلتر الدهون، ولكن هذا لن يؤثر على أداء الجهاز.

4. لتركيب الفلاتر مرة أخرى، اتبع الخطوات السابقين بالترتيب العكسي. كرر الخطوات مع جميع الفلاتر إن أمكن.

5. المخاوف البيئية

أعد تدوير المواد التي تحمل الرمز . صنع الأغلفة في حاوية مناسبة لإعادة التدوير. ساعد في حماية البيئة والصحة الإنسانية وقم بإعادة تصنيع مخلفات الأجهزة الإلكترونية والكهربائية. لا تتخلص من الأجهزة التي تحمل رمز .

4.3 استبدال فلتر الفحم

تحذير  فلتر الفحم غير قابل للغسيل!

لاستبدال الفلتر:

1. قم بإزالة فلتر الدهون من الموقد. راجع قسم "تنظيف فلتر الدهون" في هذا الفصل.
2. اضغط على الحافة الأمامية في الفتحة في اتجاه الجزء السفلي من الفلتر. قم بإمالة الجزء الأمامي من الفلتر إلى الأسفل قليلاً.

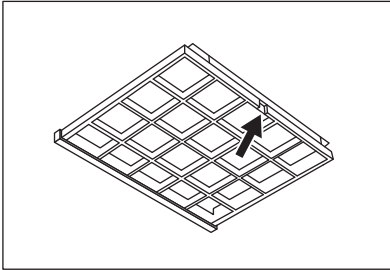

3. لتركيب فلتر جديد، اتبع نفس الخطوات بالترتيب العكسي. في جميع الأحوال، من الضروري استبدال الفلاتر مرة واحدة على الأقل كل أربعة أشهر.

4.4 استبدال المصباح

هذا الجهاز مزود بمصباح LED وترس تحكم منفصل (محرك LED). لا يمكن استبدال هذه الأجزاء إلا بواسطة فني. في حالة وجود أي عطل، ارجع إلى قسم "الخدمة" في فصل "تعليمات السلامة".

غيرها من المخلفات المنزلية الأخرى. ومن ثم قم بإعادة المنتج إلى الجهة المسؤولة عن إعادة التصنيع بمنطقة أو اتصل بالمجلس المحلي التابع له.

3. إذا لزم الأمر، قم بتغيير السرعة عن طريق الضغط على الزر المطلوب.
إيقاف تشغيل الموقد، اضغط على زر السرعة الأولى  مرة أخرى.

الوظيفة 3.2 Hob²Hood

إنها وظيفة تلقائية متقدمة توصل الموقد بأي مدخنة. الموقد والغطاء لهما موصل لإشارة الأشعة تحت الحمراء. يتم تحديد سرعة المروحة تلقائياً حسب إعداد الوضع ودرجة الحرارة والأبنية الأكثر سخونة على الموقد. يمكنك أيضاً تشغيل المروحة من الموقد يدوياً. يمكن تنشيط الوظيفة من لوحة الموقد.

للمزيد من المعلومات عن كيفية استخدام الوظيفة، ارجع إلى دليل مستخدم الموقد.



راجع قسم تنظيف فلتر الفحم أو استبدال فلتر الفحم في فصل العناية والتنظيف.





لإعادة ضبط الوظيفة، اضغط على الزر  لمدة 3 ثوانٍ.

لتنشيط أو إلغاء تنشيط الوظيفة:

1. لتنشيط الوظيفة، اضغط على الزر  لمدة 3 ثوانٍ.

إذا كانت الوظيفة منشطة، يومض المؤشر  مرتين.

2. لإلغاء تنشيط الوظيفة، اضغط على الزر  لمدة 3 ثوانٍ.

إذا كانت الوظيفة غير منشطة، يومض المؤشر  مرات.

3.4 وحدة تحكم عن بعد

الموقد مزود بوحدة تحكم عن بعد. تم تمكين الاتصال في الأصل.



لتوصيل أو لفصل وحدة التحكم عن بعد:

1. قم بإيقاف تشغيل الموقد.

2. اضغط  لمدة 3 ثوانٍ.

المؤشر الموجود على لوحة التحكم يومض مرتين عندما يتم تمكين الوظيفة وبمجرد أن يتم تعطيلها.

3.3 إشعار الفلتر

يعمل إنذار الفلتر على تذكيرك بتغيير فلتر الفحم أو تنظيفه وتنظيف فلتر الدهون. يعمل مؤشر فلتر  على اللون لمدة 30 ثانية إذا وجب تنظيف فلتر الدهون. يومض مؤشر فلتر  باللون لمدة 30 ثانية إذا كان يجب استبدال فلتر الفحم أو تنظيفه.

راجع قسم تنظيف فلتر الدهون في فصل العناية والتنظيف.



4. العناية والتنظيف

4.1 ملاحظات حول النظافة

لا تستخدم منظفات كاشطة وفرش. نظف سطح الموقد بقطعة قماش ناعمة باستخدام المياه الدافئة وسائل تنظيف خفيف.

بعد الطهي يمكن أن تسخن بعض أجزاء الموقد. لتجنب البقع يجب تبريد الموقد وتجفيفه بقطعة قماش نظيفة أو مناشف ورقية.

نظف البقع بسائل تنظيف خفيف.



مواد التنظيف

قم بتنظيف الموقد وفلاتر الدهون كل شهر. نظف الفلاتر الداخلية وفلاتر الدهون من الدهون بعناية. قد يتسبب تراكم الدهون أو بقايا الطعام الأخرى في حدوث حريق.

اتبع التعليمات الخاصة بتنظيف الملحقات إذا كان إنذار الفلتر يعمل. راجع إنذار الفلتر في فصل الاستخدام اليومي.

يمكن غسل فلاتر الدهون باستخدام غسالة الأطباق. يجب ضبط غسالة الأطباق على درجة حرارة منخفضة ودورة قصيرة. قد يتغير لون فلتر الدهون، ولكن هذا لن يؤثر على أداء الجهاز.



حافظ على نظافة المدخنة

2. وصف المنتج

2.1 عرض لوحة التحكم

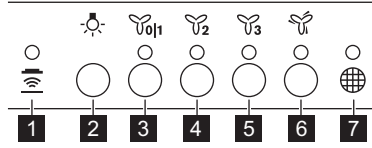

الوظيفة	الوصف
1	Hob²Hood مؤشر الوظيفة للتحكم في المدخنة من الموقد.
2	مصباح تشغيل وإيقاف تشغيل الأضواء.
3	سرعة المحرك الأولى / إيقاف المحرك ينتقل إلى مستوى السرعة الأول. بعد ذلك أوقف تشغيل الجهاز.
4	السرعة الثانية المحرك ينتقل إلى مستوى السرعة الثاني.
5	السرعة الثالثة المحرك ينتقل إلى مستوى السرعة الثالث.
6	أقصى سرعة المحرك ينتقل إلى أقصى مستوى سرعة.
7	تنبيه الفلتر يعمل إنذار الفلتر على تذكير بتغيير فلتر الفحم أو تنظيفه وتنظيف فلتر الدهون.

3. الاستخدام اليومي

3.1 استخدام المدخنة

تحقق من السرعة الموصى بها وفقاً للجدول أدناه.

أثناء تسخين الطعام أو طهيهِ مع تغطية الأواني.	٥١١
أثناء الطهي مع تغطية الأواني على مناطق طهي أو شعلات متعددة، فلي خفيف.	٢
أثناء الغليان، تحمير كميات كبيرة من الطعام بدون غطاء، طهي على مناطق طهي أو شعلات متعددة.	٣
أثناء الغليان، تحمير كميات كبيرة من الطعام بدون غطاء، رطوبة كبيرة. المدخنة تعمل على أقصى سرعة. بعد 6 دقائق، يعود الموقد إلى الإعداد السابق.	٦

1. اضغط على أحد أزرار السرعة الأولى ٥١١ لتشغيل الموقد.
2. إذا لزم الأمر، اضغط على زر الإضاءة ٥١١ لإضاءة لائحة سطح الطهي.

يوصى بترك المدخنة تعمل لمدة 15 دقيقة تقريباً بعد الطهي.



لتشغيل المدخنة:

المحتويات

1. معلومات الأمان والتركيب.....157
2. وصف المنتج.....156
3. الاستخدام اليومي.....156
4. العناية والتنظيف.....155
5. المخاوف البيئية.....154

نحن نفكر بك

شكراً لشراء جهاز إلكترولوكس. لقد اخترت جهازاً تم تصنيعه متضمناً عقوداً من الخبرة والابتكار الاحترافي. لقد وضعناك في الاعتبار عند تصميمه لذا فهو مصمم ببراعة وأناقة. لذا في أي وقت تستخدمه، يمكنك أن تكون على يقين أنك ستحصل على أفضل النتائج في كل مرة. مرحباً بك في إلكترولوكس.

تفضلوا بزيارة موقعنا الإلكتروني من أجل:

الحصول على نصائح الاستخدام، والكتيبات الترويجية، ومستكشف المشكلات ومصلحها، ومعلومات الصيانة والإصلاح:

www.electrolux.com/support

تسجيل المنتج للحصول على خدمة أفضل عبر:

www.registerelectrolux.com

شراء الملحقات والمواد المستهلكة وقطع الغيار الأصلية للجهاز:

www.electrolux.com/shop



خدمة العملاء والصيانة

استخدم دوماً قطع الغيار الأصلية. عند الاتصال بمركز الصيانة المعتمد الخاص بنا، تأكد من توفر المعلومات التالية لديك: الطراز، PNC، الرقم المسلسل. يمكن أن تجد هذه المعلومات على لوحة القياس.

⚠ تحذير / تنبيه - معلومات السلامة

ℹ معلومات ونصائح عامة

🌱 معلومات بيئية

عرضة للتغيير بدون إشعار

1. معلومات الأمان والتركيب

تحذير

قم بالرجوع إلى كتيب تعليمات التركيب المنفصلة للحصول على معلومات الأمان والتركيب. اقرأ فصول الأمان بعناية قبل أي استخدام أو أية صيانة للجهاز.



www.electrolux.com/shop



867351437-B-212022

