

REDMOND

Electric Kettle
RK-CBM147-E

User Manual



GBR	4
FRA	9
DEU	14
ITA	19
ESP	24
PRT	29
DNK	34
NOR	39
SWE	44
FIN	49
LTU	54
LVA	59
EST	64

ROU	69
HUN	74
BGR	79
HRV	84
SVK	89
SVN	94
CZE	99
POL	104
GRE	109
SRB	114
RUS	119
UKR	124
KAZ	129

A1

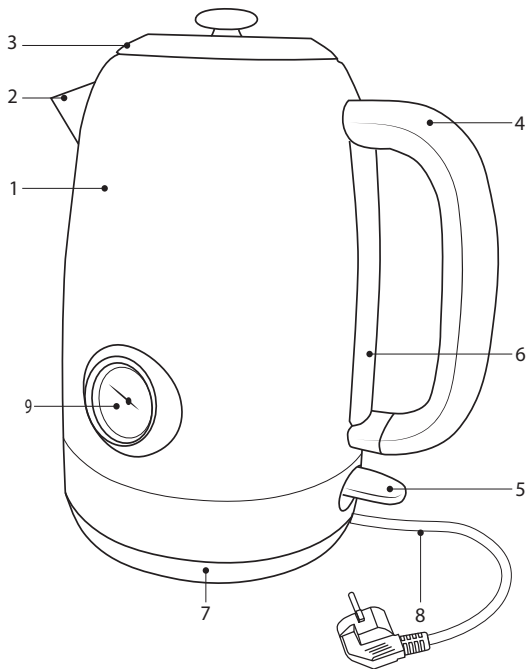



Carefully read all instructions before operating the appliance and save them for future reference. By carefully following these instructions you can considerably prolong the service life of your appliance.

The safety measures and instructions contained in this manual do not cover all possible situations that may arise during the operation of the appliance. When operating the device the user should be guided by common sense, be cautious and attentive.

IMPORTANT SAFEGUARDS

- The manufacturer is not responsible for injuries caused by failure to comply with the safety requirements and operation rules of the appliance.
- This appliance is intended to be used for non industrial use in household and similar spheres of application. Industrial application or any other misuse will be regarded as violation of proper service conditions. Should this happen, manufacturer is not responsible for possible consequences.
- Before plugging in the appliance ensure that the circuit voltage matches operating voltage of the appliance (see the technical specifications or the manufacturer's plate on the appliance).
- Use an extension cord designed for the power consumption of the appliance: the mismatch in the parameters may cause the cable to short-circuit or burn.

- Connect the appliance only to grounded outlets – this is a mandatory electrical safety requirement. Using an extension cord, make sure it is also grounded.
- Unplug the appliance after use and when cleaning or moving it. Remove the cord with dry hands, holding it by the plug, not by the wire.

STOP

- ATTENTION! During the operation, the appliance heats up! Be careful! Do not touch the appliance body while it is operating. To avoid burning with hot steam, do not lean over the appliance when opening the lid.*
- Use the appliance only for its intended purpose. Use of the device for purposes other than those specified in this manual is a violation of the operating rules.
 - It is allowed to use the kettle with the stand provided with the appliance only.
 - Do not extend the power cord in doorways or near heat sources. Make sure that the cord is not twisted or bent, not in contact with sharp objects, corners and edges of furniture.

STOP *KEEP IN MIND: accidental damage to the power supply cord may cause problems that do not comply with the warranty, as well as electric shock. If the power cord is damaged, it must be replaced by the manufacturer, service or similar qualified personnel to avoid danger.*

- Do not place the appliance on a soft and non-heat-resistant surface, do not cover it during operation: this may cause malfunction and damage to the appliance.
- Do not use the appliance outdoors: moisture or foreign objects entering the device may cause its serious damage.
- Before cleaning the appliance, make sure it is unplugged and completely cool. Strictly follow the instructions for cleaning the appliance.

STOP *Do not immerse the housing and the stand of the device with water!*

- Do not spill liquid on the connector.
- This appliance can be used by children aged from 8 years and above and persons with reduced physical, sensory or mental capabilities or lack of experience

and knowledge if they have been given supervision or instruction concerning the use of the appliance in a safe way and understand the hazards involved. Children shall not play with the appliance. Keep the appliance and its cord out of reach of children aged less than 8 years. Cleaning and user maintenance shall not be made by children without supervision.

- Keep the packaging (film, foam plastic and other) out of reach of children as they may choke on them.
- It is not allowed to repair the appliance or make any changes in its design. Repair of the appliance must be carried out exclusively by a specialist of an authorized service center. Unprofessional repair can lead to damage to the appliance, injuries and property damage.

STOP *ATTENTION! Do not operate the appliance in case of any malfunction.*

Specification

Model.....	RK-CBM147-E
Power.....	1850-2200 W
Voltage.....	220-240 V, 50/60 Hz
Electrical safety.....	class I
Capacity.....	1,7 l
Body material.....	stainless steel
Anti-calc filter.....	removable
Automatic shut-off:	
• when boiling	
• in the absence of water	
Heating element.....	disk
Water level scale.....	graduated
Rotation on base.....	360°
Contact group with thermal sensor.....	Strix®
Temperature display.....	mechanical
Operation indication.....	LED
Power cord storage compartment.....	available
Dimensions.....	260 × 230 × 150 mm
Net weight.....	1 kg
Power cord length.....	0.8 m

Supply package

Electric kettle.....	1 pc.
Base.....	1 pc.
User manual.....	1 pc.
Service book.....	1 pc.

The manufacturer has the right to make changes in the design, configuration or package, as well as in the technical characteristics of the product in the course of improvement of its products without further notice of these changes. The specifications allow the error of ±10%.

Parts list (scheme A1, page 3)

1. Body
2. Spout with removable anti-calc filter
3. Removable lid
4. Handle
5. Switch 0/1

6. Graduated water level scale
7. Base with power cord storage compartment
8. Power cord
9. Mechanical temperature indicator

I. BEFORE USE

Carefully take out the appliance and its components from the box. Remove all the packaging materials and promotional stickers.



Be sure to keep in place warning labels, index stickers (if any) and a label with the serial number of the appliance on its body!

After the transportation or storage at low temperatures, it is necessary to keep the appliance at the room temperature for at least 2 hours before switching on.

Wipe the appliance body with a damp cloth, then wipe dry. The appearance of foreign smell during the first use is not the result of a malfunction of the appliance.



The manufacturer recommends that before using several times to boil the water in the kettle to remove possible odors and disinfection of the appliance.

II. OPERATION OF THE APPLIANCE

Boiling water

1. Place the electric kettle and base on a hard, flat, dry, horizontal surface. When placing, make sure that the steam escaping from boiling does not fall on wall-paper, decorative coatings, electronic devices and other objects that may be affected by high humidity and temperature.
 2. Unwind the cord to the desired length. Place the excess part in the compartment at the bottom of the base. If necessary, use an extension cord of suitable power (at least 2.5 kW).
 3. Remove the electric kettle from the base. Remove the lid from the kettle by pulling it up by the handle.
- STOP** Never lift the appliance by the handle on the lid!
4. Pour water into the kettle. The water level should be between MIN and MAX on a graduated scale. If you fill the kettle with water above the MAX mark, then boiling water may be sprayed. If there is too little water, the appliance may shut down prematurely.



ATTENTION! The appliance is intended only for heating and boiling water.

- Close the kettle lid until it clicks and place the kettle on the base. The appliance will only work if it is installed correctly.
 - Connect the appliance to the mains.
 - Put the switch 0/1 to the lower position, the indicator will come on, the water heating process will start.
 - After the water boils, the indicator will turn off, the appliance will automatically turn off.
 - To interrupt the water heating process, put the switch 0/1 to the upper position.
-  **ATTENTION!** If you remove the kettle from the base during heating, the switch 0/1 will remain in the position I (on). If you then place the kettle on the base, the water heating process will continue. Always set the switch to 0 (off) when removing the kettle from the base.
- At the end of work, disconnect the appliance from the mains.

Safety systems

- The kettle is equipped with an automatic shut-off system after boiling water.
- If there is no water in the kettle or not enough of it, the automatic overheating protection will work and turn off the kettle power. Wait for the appliance to cool down, then it will be ready for use.

III. CARE OF THE APPLIANCE

Unplug the appliance and allow it to cool completely before cleaning. Clean the kettle body and base with a damp, soft cloth.

 Do not immerse the kettle, base, power cord and plug in water or place them under running water!

Do not use coarse wipes or sponges, abrasive pastes when cleaning the appliance. It is also unacceptable to use any chemically aggressive or other substances not recommended for use with objects in contact with food.

Descaling

During operation, depending on the composition of the water used, the heating element and the internal walls of the device may form plaque and scale. To remove them, use special non-abrasive substances for cleaning and descaling kitchen appliances.

- Allow the kettle to cool completely before cleaning.
- Follow the instructions on the cleaning product packaging.

- After cleaning, pour out the solution and rinse the kettle thoroughly with cold water.
 - Wipe the kettle with a damp cloth to remove all traces of solution and scale.
-  **ATTENTION!** Before reusing the kettle, make sure that the electrical contacts are completely dry!

Cleaning the removable filter

- Open the lid. Gently remove the filter by pressing the plastic tab.
- Rinse the filter under running water. It is possible to use a solution for washing dishes.
- Install the filter in the kettle.

Transportation and Storage

Before repeated operation or storage completely dry all parts of the appliance. Store the assembled appliance in a dry, ventilated place away from heating appliances and direct sunlight.

During transportation and storage, do not expose the device to mechanical stress, that may lead to damage of the device and/or violation of the package integrity. Keep the device package away from water and other liquids.

IV. BEFORE CONTACTING THE SERVICE CENTER

Problem	Possible cause	Solution
The appliance does not turn on	No power supply	Make sure the appliance is plugged into a working outlet
The kettle shuts off prematurely	Scaling has formed on the heating element	Descalcate the heating element (see "Care of the Appliance")
The kettle turns off after a few seconds	There is little water in the kettle, the overheat protection has activated	Unplug the appliance from the outlet and let it cool down. For further use, fill with water above the MIN mark on the kettle housing

 If the problem persists, contact an authorized service center.



Environmentally friendly disposal (WEEE)

The packaging, user manual and the device itself shall be taken to the applicable collection point for the recycling of electrical and electronic equipment. Do not throw away the electronic waste to help protect the environment.

Old appliances must not be disposed with other household waste but must be collected separately. Municipal disposal of recyclable wastes is free of charge. The owners of old appliances are required to bring it to a waste facility centre. With this little extra effort, you can help to ensure that valuable raw materials are recycled and pollutants are treated as appropriate.

This appliance is labelled in accordance with European Directive 2012/19/EU – concerning used electrical and electronic appliances (waste electrical and electronic equipment WEEE). The guideline determines the framework for the return and recycling of used appliances as applicable throughout the EU.

Bluetooth is the registered trademark of Bluetooth SIG, Inc.

App Store is the service mark of Apple Inc., registered in the USA and other countries.

Google Play is the registered trademark of Google Inc.



Avant d'utiliser ce produit veuillez lire attentivement le Manuel d'utilisation et gardez-le à titre de livre de référence. L'utilisation régulière de ce produit prolonge considérablement sa durée de vie.

Consignes de sécurité et les instructions contenues dans ce manuel ne couvrent pas toutes les situations possibles pouvant survenir pendant le fonctionnement de l'appareil. Durant le travail avec l'appareil, l'utilisateur doit être guidé par le bon sens, soyez prudent et attentif.

MESURES DE SECURITE

- Le producteur n'est pas tenu responsable pour les dégâts causés suite au non-respect des impératifs concernant les mesures de sécurité et les règles d'exploitation du produit.
- Le présent appareil est destiné à une utilisation domestique dans des appartements, résidences secondaires ou dans d'autres conditions similaires dans le cadre de l'exploitation non industrielle. L'usage de l'appareil d'une manière industrielle ou toute autre utilisation à affectation indéterminée est considéré comme le manquement aux conditions de son exploitation en bon ordre. Dans ce cas-là le producteur n'est pas tenu responsable en matière des conséquences éventuelles.

- Avant de brancher l'appareil au réseau électrique veuillez vérifier si la tension du réseau correspond à la tension nominale d'alimentation de l'appareil (voir les caractéristiques techniques ou la plaquette d'usine du produit).
 - Utilisez un câble d'extension conçu pour la consommation d'énergie de l'appareil: un défaut de réglage peut provoquer un court-circuit ou un incendie du câble.
 - Branchez l'appareil uniquement aux prises de terre, ce qui est une exigence de sécurité électrique obligatoire. En utilisant une rallonge, assurez-vous qu'elle a également une mise à la terre.
 - Éteignez l'appareil de la prise de courant après utilisation, pendant le nettoyage ou le déplacement de l'appareil. Enlevez le fil électrique avec les mains sèches, en le tenant par la fiche et non le cordon.
- STOP** *ATTENTION ! Pendant le fonctionnement, l'appareil chauffe ! Soyez prudent ! Ne touchez pas le boîtier de l'appareil pendant son fonc-*

tionnement. Pour éviter de brûler de la vapeur chaude, ne vous penchez pas sur l'appareil lorsque vous ouvrez le couvercle.

- Utilisez l'appareil uniquement comme prévu. L'utilisation de l'appareil à des fins autres que celles indiquées dans ce manuel est une violation des règles de fonctionnement.
- La bouilloire ne peut être utilisée qu'avec le support fourni avec l'appareil.
- N'étendez pas le cordon d'alimentation dans les portes ou à proximité des sources de chaleur. Assurez-vous que l'électroshnur ne se tord pas et ne se plie pas, ne touche pas les objets tranchants, les coins et les bords des meubles.

STOP

RAPPELEZ-vous: des dommages accidentels au câble d'alimentation peuvent entraîner des problèmes qui ne sont pas conformes aux conditions de garantie, ainsi qu'un choc électrique. Si le cordon d'alimentation est endommagé, son remplacement, afin d'éviter tout danger, doit être effectué

par le Fabricant, le service après-vente ou un personnel qualifié similaire.

- Ne placez pas l'appareil sur une surface molle et non étanche, ne le couvrez pas pendant le fonctionnement: cela peut entraîner des dysfonctionnements et une rupture de l'appareil.
- L'utilisation de l'appareil à l'extérieur est interdite: l'humidité ou les corps étrangers peuvent causer de graves dommages à l'appareil.
- Avant de nettoyer l'appareil, assurez-vous qu'il est débranché et complètement refroidi. Suivez strictement les instructions de nettoyage de l'appareil.

STOP

Il est INTERDIT d'immerger le boîtier et le support de l'appareil dans l'eau !

- Ne laissez pas le liquide s'écouler sur le connecteur
- Cet appareil peut être utilisé par des enfants de plus de 8 ans et des personnes ayant un handicap physique, sensoriel ou mental, ou bien un manque d'expérience et de connaissances, s'ils ont reçu des explications ou

des instructions sur la façon d'utiliser l'appareil de manière sécurisée et qu'ils en comprennent les risques encourus. Les enfants ne doivent pas jouer avec l'appareil. Le nettoyage et l'entretien ne doivent pas être entrepris par des enfants sans surveillance. Garder l'appareil et le cordon d'alimentation hors de la portée des enfants de moins de 8 ans.

- L'éntoilage (film, mousse etc.) présente un danger éventuel pour des enfants. Un risque de l'étouffement ! Gardez l'éntoilage en endroit inaccessible pour des enfants.
- Il est interdit de réparer l'appareil ou de modifier sa conception. La réparation de l'appareil doit être effectuée exclusivement par un spécialiste d'un centre de service agréé. Un travail non professionnel peut entraîner une rupture de l'appareil, des blessures et des dommages matériels.

STOP **ATTENTION ! Ne pas utiliser l'appareil en cas de dysfonctionnement.**

Spécification

Modèle	RK-CBM147-E
Puissance	1850-2200 W
Tension	220-240 V, 50/60 Hz
Sécurité électrique	classe I
Capacité	1,7 l
Matériau du corps	inox
Détartrant filtre	amovible
Arrêt automatique	
• lors de l'ébullition	
• en l'absence d'eau	
Élément de chauffage	disque
Niveau de l'eau à l'échelle	graduée
Rotation sur la base de	360°
Groupe de Contact avec capteur thermique	Strix®
Affichage de la température	mécanique
Témoin de fonctionnement	LED
Compartment pour le stockage des câbles électriques	disponible
Dimension	260 × 230 × 150 mm
Poids net	1 kg
Longueur du cordon d'alimentation	0,8 m

Livraison

Bouilloire électrique	1 pièce
Base	1 pièce
Manuel	1 pièce
Carnet d'entretien	1 pièce

Conformément à la Politique d'amélioration continue, le fabricant se réserve le droit d'apporter des modifications à la conception, à l'emballage ou aux spécifications techniques du produit sans préavis. La spécification permet une erreur de ±10%.

Liste des parties (schéma A1, page 3)

1. Corps
2. Bec avec filtre détartant filtre amovible
3. Couvre-cle amovible
4. Gérer
5. Commutateur 0/1

6. Échelle graduée du niveau d'eau
7. Base avec compartiment pour le stockage du cordon d'alimentation
8. Cordon
9. Indicateur de température mécanique

I. AVANT DE COMMENCER À UTILISER

Retirez délicatement le produit et ses composants de la boîte. Retirez tous les matériaux d'emballage et les autocollants promotionnels.

 *Assurez-vous de garder sur place les autocollants d'avertissement, les autocollants de pointeur (le cas échéant) et la plaque signalétique avec le numéro de série du produit sur son boîtier !*

Après le transport ou le stockage à basse température, l'appareil doit être maintenu à température ambiante pendant au moins 2 heures avant d'être allumé.

Essayez le corps de l'appareil avec un chiffon humide, puis essayez-le. L'apparition d'une odeur étrangère lors de la première utilisation n'est pas une conséquence d'un dysfonctionnement de l'appareil.

 *Le Fabricant recommande de faire bouillir de l'eau dans la bouilloire plusieurs fois avant de commencer à utiliser pour éliminer d'éventuelles odeurs étrangères et désinfecter l'appareil.*

II. LE FONCTIONNEMENT DE L'APPAREIL

L'eau bouillante

1. Placer la bouilloire électrique et la base sur une surface dure, plate, sèche, horizontale. En plaçant, assurez-vous que la vapeur qui s'échappe de l'ébullition ne tombe pas sur le papier peint, les revêtements décoratifs, les appareils électroniques et d'autres objets qui peuvent être affectés par l'humidité et la température élevées.
2. Déroulez le cordon à la longueur désirée. Placer la partie excédentaire dans le compartiment au bas de la base. Si nécessaire, utiliser un cordon d'extension d'une puissance appropriée (au moins 2,5 kW).
3. Retirez la bouilloire électrique de la base. Retirez le couvercle de la bouilloire en le tirant par la poignée.

 *Ne jamais soulever l'appareil près de la poignée du couvercle!*

4. Versez de l'eau dans la bouilloire. Le niveau de l'eau devrait être entre MIN et MAX sur une échelle graduée. Si vous remplissez la bouilloire avec de l'eau

au-dessus de la marque MAX, alors l'eau bouillante peut être pulvérisée. Si il y a trop peu d'eau, l'appareil peut s'arrêter prématurément.

-  **ATTENTION!** *L'appareil est destiné uniquement au chauffage et à l'eau bouillante.*
5. Fermer le couvercle de la bouilloire jusqu'à ce qu'elle clique et placer la bouilloire sur la base. L'appareil ne fonctionnera que si elle est correctement installée.
 6. Branchez l'appareil à la tension secteur.
 7. Mettez l'interrupteur 0 / 1 en position basse, l'indicateur s'allumera, le processus de chauffage de l'eau commencera.
 8. Après ébullition de l'eau, le voyant s'éteint, l'appareil s'éteint automatiquement.
 9. Pour interrompre le processus de chauffage de l'eau, placez le commutateur 0/1 en position supérieure.

 **ATTENTION!** *Si vous retirez la bouilloire de la base pendant le chauffage, l'interrupteur 0/1 restera dans la position 1 (marche). Si vous placez ensuite la bouilloire sur la base, le processus de chauffage de l'eau se poursuivra. Toujours régler l'interrupteur à 0 (off) en retirant la bouilloire de la base.*

10. A la fin du travail, déconnecter l'appareil du réseau.

Les Systèmes De Sécurité

- La bouilloire est équipée d'un système d'arrêt automatique après l'eau bouillante.
- S'il n'y a pas ou pas assez d'eau dans la bouilloire, la protection automatique contre la surchauffe fonctionnera et éteindra la puissance de la bouilloire. Attendez que l'appareil refroidisse, puis il sera prêt pour utilisation.

III. SOINS DE L'APPAREIL

Débranchez l'appareil et laissez-le refroidir complètement avant de le nettoyer. Nettoyer le corps et la base de la bouilloire avec un chiffon humide et doux.

 *Ne pas immerger la bouilloire, la base, le cordon d'alimentation et brancher dans l'eau ou les placer sous l'eau courante!*

Ne pas utiliser de lingettes ou d'éponges grossières, de pâtes abrasives lors du nettoyage de l'appareil. Il est également inacceptable d'utiliser toute substance chimiquement agressive ou toute autre substance dont l'utilisation n'est pas recommandée avec des objets en contact avec des aliments

Détartrage

Pendant le fonctionnement, selon la composition de l'eau utilisée, l'élément chauffant et les parois internes de l'appareil peuvent former une plaque et une balance. Pour les

enlever, utilisez des substances non abrasives spéciales pour nettoyer et détartrer les appareils de cuisine.

1. Laisser refroidir complètement la bouilloire avant de la nettoyer.
2. Suivez les instructions sur l'emballage du produit de nettoyage.
3. Après le nettoyage, verser la solution et rincer soigneusement la bouilloire à l'eau froide.
4. Essuyez la bouilloire avec un chiffon humide pour enlever toutes les traces de la solution et de l'échelle.



ATTENTION! Avant de réutiliser la bouilloire, assurez-vous que les contacts électriques sont complètement secs!

Nettoyage du filtre amovible

1. Ouvrir le couvercle. Retirez délicatement le filtre en appuyant sur la languette en plastique.
2. Rincez le filtre sous l'eau courante. Il est possible d'utiliser une solution pour laver la vaisselle.
3. Installez le filtre dans la bouilloire.

Transport et Entreposage

Avant le stockage et la réutilisation, nettoyez et séchez complètement toutes les parties de l'appareil. Conservez l'appareil dans un endroit sec et ventilé loin des appareils de chauffage et de la lumière directe du soleil.

Lors du transport et du stockage, il est interdit d'exposer l'appareil à des influences mécaniques susceptibles d'endommager l'appareil et/ou de compromettre l'intégrité de l'emballage.

Il est nécessaire de protéger l'emballage de l'appareil de l'entrée d'eau et d'autres liquides.

IV. AVANT DE CONTACTER LE CENTRE DE SERVICE

Problème	Cause Possible	Solution
L'appareil ne s'allume pas	Pas de bloc d'alimentation	Assurez-vous que l'appareil est branché dans une prise de courant
La bouilloire s'éteint prématurément	L'échelle s'est formée sur l'élément chauffant	Dégraisser l'élément chauffant (voir « Soins de l'appareil »)

Problème	Cause Possible	Solution
La bouilloire s'éteint au bout de quelques secondes	Il y a peu d'eau dans la bouilloire, la protection contre la surchauffe est activée	Débranchez l'appareil de la prise secteur et laissez-le refroidir. Pour un usage ultérieur, remplir avec de l'eau au-dessus de la marque minimale sur le boîtier de la bouilloire.



Si le problème persiste, communiquer avec un centre de service autorisé.



Par respect pour l'environnement (recyclage des déchets d'équipements électriques et électroniques)

L'élimination des emballages, du manuel d'utilisateur, ainsi que l'appareil doit s'effectuer conformément au programme de recyclage des déchets. Montrer votre engagement envers l'environnement : ne pas jeter ces produits avec les ordures ménagères.

Ne pas jeter de (vieux) appareils avec d'autres déchets ménagers, ils doivent être jetés séparément. Les propriétaires d'anciens appareils doivent les déposer dans un centre de tri ou des organisations concernées par le recyclage. Vous participez ainsi au programme transformation des matières premières, ainsi qu'au recyclage des polluants.

L'étiquetage de cet appareil est conforme à la directive européenne 2012/19/UE relative aux déchets d'équipements électriques et électroniques (DEEE).

La directive détermine les conditions de retour et de recyclage des appareils usagés, qui sont applicables à l'ensemble de l'Union européenne.



Bitte lesen Sie vor dem Gebrauch die Gebrauchsanleitung sorgfältig durch und bewahren Sie diese zum späteren Nachlesen auf. Der vorschriftsmäßige Betrieb des Gerätes wird seine Lebensdauer deutlich verlängern.

Die Sicherheitsmaßnahmen und Anweisungen in diesem Handbuch decken nicht alle möglichen Situationen ab, die während der Anwendung des Geräts auftreten können. Wenn das Gerät angewendet wird sollte der Anwender vom gesunden Menschenverstand geleitet werden und vorsichtig und aufmerksam handeln.

SICHERHEITSHINWEISE

- Der Hersteller trägt keine Verantwortung für Beschädigungen, die auf Nichtbeachtung von Sicherheitshinweisen und Bedienungsvorschriften zurückzuführen sind.
- Dieses elektrische Gerät ist für Gebrauch im Haushalt bestimmt und kann in Wohnungen, Ferienhäusern, oder in ähnlichen Bedingungen der nicht-gewerblichen Anwendung benutzt werden. Gewerbliche oder jede andere unsachgemäße Anwendung der Einrichtung gilt als zweckwidrige Benutzung des Produktes. In diesem Fall trägt der Hersteller keine Verantwortung für mögliche Folgen.
- Vor jedem Anschluss des Geräts ans Netz stellen Sie sicher, dass die Netzspannung der Nennspan-

nung des Gerätes entspricht (siehe technische Daten oder den Typenschild am Gerät).

- Verwenden Sie ein Verlängerungskabel, das für den Stromverbrauch des Geräts ausgelegt ist: eine Nichteinhaltung der Parameter kann zu einem Kurzschluss oder einem Brand des Kabels führen.
- Schließen Sie das Gerät nur an geerdete Steckdosen an – dies ist eine Voraussetzung für die elektrische Sicherheit. Stellen Sie mit einem Verlängerungskabel sicher, dass es auch geerdet ist.
- Schalten Sie das Gerät nach Gebrauch oder während der Reinigung oder Bewegung aus der Steckdose aus. Entfernen Sie den Stromschlag mit trockenen Händen, indem Sie ihn am Stecker und nicht am Draht halten.

STOP

ACHTUNG! Während des Betriebs wird das Gerät erhitzt! Seien Sie vorsichtig! Berühren Sie das Gerät während des Betriebs nicht mit den Händen. Um eine Verbrennung durch heißen Dampf zu vermeiden, beugen Sie sich beim Öffnen des Deckels nicht über das Gerät.

- Verwenden Sie das Gerät nur für den bestimmungsgemäßen Gebrauch. Die Verwendung des Gerätes für andere Zwecke als die in diesem Handbuch aufgeführten ist ein Verstoß gegen die Betriebsvorschriften.
 - Der Wasserkocher darf nur mit dem mitgelieferten Ständer verwendet werden.
 - Ziehen Sie das Netzkabel nicht in Türöffnungen oder in der Nähe von Wärmequellen. Achten Sie darauf, dass sich der Stromschlag nicht verdreht oder sich beugt, nicht mit scharfen Gegenständen, Ecken und Kanten der Möbel in Berührung kommt.
- STOP** *Beachten Sie, dass eine versehentliche Beschädigung des Stromkabels zu Problemen führen kann, die nicht den Garantiebedingungen entsprechen, sowie zu einem Stromausfall. Wenn das Netzkabel beschädigt ist, muss der Hersteller, der Kundendienst oder ähnliches qualifiziertes Personal austauschen, um eine Gefahr zu vermeiden.*
- Stellen Sie das Gerät nicht auf eine weiche und nicht hitzebeständige Oberfläche, decken Sie es während des Betriebs nicht ab: dies kann zu Betriebsstörungen und Betriebsstörungen führen.
 - Das Gerät darf nicht im freien betrieoben werden: das Eindringen von Feuchtigkeit oder Fremdkörpern in das Gerätegehäuse kann zu schweren Schäden führen.
 - Stellen Sie vor der Reinigung sicher, dass das Gerät vom Stromnetz getrennt und vollständig abgekühlt ist. Befolgen Sie unbedingt die Anweisungen zur Reinigung des Gerätes.
- STOP** *Tauchen Sie das Gehäuse und den Ständer NICHT in Wasser!*
- Lassen Sie keine Flüssigkeit auf den Stecker verschütten.
 - Dieses Gerät darf von Kindern ab 8 Jahren benutzt werden. Außerdem dürfen es unter bestimmten Voraussetzungen Menschen mit verminderten körperlichen, sensorischen oder geistigen Fähigkeiten und mangelnder Erfahrung sowie fehlenden Kenntnissen in seinem

Gebrauch anwenden: Sie müssen bei der Nutzung beaufsichtigt werden oder in dem sicheren Umgang mit dem Gerät unterwiesen worden sein und die damit verbundenen Gefahren verstehen. Kinder sollten nicht mit dem Gerät spielen. Halten Sie das Gerät und sein Kabel fern von Kindern unter 8 Jahren. Reinigungs- und Instandhaltungstätigkeiten sollten Kinder nicht ohne Beaufsichtigung durchführen.

- Halten Sie Kinder von Verpackungsmaterial (Folie, Schaumstoff u.s.w.) fern. Es besteht u.a. Erstickungsgefahr! Verpackungsmaterial kindersicher aufbewahren.
- Es ist verboten, das Gerät selbst zu reparieren oder Änderungen an seiner Konstruktion vorzunehmen. Die Reparatur des Gerätes muss ausschließlich von einem autorisierten Servicecenter durchgeführt werden. Unprofessionell durchgeführte Arbeiten können zu Geräteschäden, Verletzungen und Sachschäden führen.

STOP

ACHTUNG! Das Gerät darf nicht bei Störungen betrieben werden.

Spezifikation

Modell.....	RK-CBM147-E
Macht.....	1850-2200 W
Spannung.....	220-240 V, 50/60 Hz
Elektrische Sicherheit.....	Klasse I
Kapazität.....	1,7 l
Körper-material.....	Edelstahl
Entkalken filter.....	abnehmbar
Automatische Abschaltung:	
• beim Kochen	
• in Abwesenheit von Wasser	
Heizelement.....	Festplatte
Wasserstandskala.....	absolvieren
Rotation auf der Basis.....	360°
Kontaktgruppe mit Wärmesensor.....	Strix®
Temperaturanzeige.....	mechanisch
Betrieb Anzeige.....	LED
Fach für Netzkabel Lagerung.....	verfügbar
Dimension.....	260 × 230 × 150 mm
Eigengewicht.....	1 kg
Netzkabel Länge.....	0,8 m

Versorgung Paket

Wasserkocher.....	1 St.
Basis.....	1 St.
Bedienungsanleitung.....	1 St.
Service-Buch.....	1 St.

In Übereinstimmung mit der Politik der kontinuierlichen Verbesserung behält sich der Hersteller das Recht vor, Änderungen an Design, Verpackungsanordnung oder technischen Spezifikationen des Produkts ohne Vorherige Ankündigung vorzunehmen. Die Spezifikation erlaubt einen Fehler von ±10%.

Teilleiste (Schema A1, S. 3)

1. Körper
2. Auslauf mit abnehmbarem entkalk-filter
3. Abnehmbarer Deckel
4. Handhaben

5. Schalter 0/1
6. Abgestufte Wasserstandskala
7. Basis mit Aussparung für Netzkabel Lagerung
8. Netzkabel
9. Mechanische Temperaturanzeige

I. VOR GEBRAUCH

Entfernen Sie das Produkt und seine Komponenten vorsichtig aus der Box. Entfernen Sie alle Verpackungsmaterialien und Werbeaufkleber.



Achten Sie darauf, warnaufkleber, hinweisaufkleber (falls vorhanden) und ein Typenschild mit der Seriennummer des Produkts an seinem Gehäuse vor Ort zu halten!

Nach dem Transport oder der Lagerung bei niedrigen Temperaturen muss das Gerät mindestens 2 Stunden bei Raumtemperatur gehalten werden, bevor es eingeschaltet wird.

Wischen Sie das Gehäuse des Geräts mit einem feuchten Tuch ab und wischen Sie es anschließend trocken. Das Auftreten von fremdgeruch bei der ersten Verwendung ist keine Folge einer Fehlfunktion des Gerätes.



Der Hersteller empfiehlt, vor dem Gebrauch mehrmals das Wasser im Wasserkocher zu kochen, um mögliche Gerüche zu entfernen und das Gerät zu desinfizieren.

II. BEDIENUNG DES GERÄTES

Kochendes Wasser

1. Legen Sie den Wasserkocher und Basis auf eine harte, flache, trockene, horizontale Oberfläche. Stellen Sie bei der Platzierung sicher, dass der aus dem Kochen entweichende Dampf nicht auf Tapeten, Dekorative Beschichtungen, elektronische Geräte und andere Objekte fällt, die von hoher Luftfeuchtigkeit und Temperatur betroffen sein können.
 2. Wickeln Sie das Kabel auf die gewünschte Länge ab. Legen Sie das überschüssige Teil in die Aussparung am Boden der Basis. Verwenden Sie bei Bedarf ein Verlängerungskabel mit geeigneter Leistung (mindestens 2,5 kW).
 3. Entfernen Sie den Wasserkocher von der Basis. Entfernen Sie den Deckel vom Wasserkocher, indem Sie ihn am Griff hochziehen.
- STOP** *Heben Sie das Gerät niemals am Griff auf dem Deckel an!*
4. Gießen Sie Wasser in den Wasserkocher. Der Wasserstand sollte zwischen MIN und MAX auf einer abgestuften Skala. Wenn Sie den Wasserkocher mit Wasser

über der MAX-Marke füllen, kann kochendes Wasser besprüht werden. Wenn zu wenig Wasser vorhanden ist, kann das Gerät vorzeitig heruntergefahren werden.



ACHTUNG! Das Gerät ist nur zum Heizen und Kochen von Wasser bestimmt.

5. Schließen Sie den Wasserkocher Deckel, bis er klickt und legen Sie den Wasserkocher auf die Basis. Das Gerät funktioniert nur, wenn es korrekt installiert ist.
 6. Schließen Sie das Gerät an das Stromnetz an.
 7. Setzen Sie den Schalter 0 / 1 in die untere Position, die Anzeige wird eingeschaltet, der Wassererwärmungsprozess beginnt.
 8. Nachdem das Wasser kocht, schaltet sich die Anzeige aus, das Gerät schaltet sich automatisch aus.
 9. Um den Wassererwärmungsprozess zu unterbrechen, setzen Sie den Schalter 0 / 1 in die Obere Position.
- !** *ACHTUNG! Wenn Sie den Wasserkocher beim Erhitzen vom Basis nehmen, bleibt der Schalter 0 / 1 in der Position I (ein). Wenn Sie dann den Wasserkocher auf die Basis legen, wird der Wassererwärmungsprozess fortgesetzt. Stellen Sie beim Entfernen des Wasserkochers immer den Schalter auf 0 (aus).*
10. Trennen Sie das Gerät am Ende der Arbeit vom Stromnetz.

Sicherheitssystem

- Der Wasserkocher ist nach dem Kochen mit einem automatischen Abschaltssystem ausgestattet.
- Wenn kein Wasser im Wasserkocher ist oder nicht genug davon, funktioniert der automatische Überhitzungsschutz und schaltet den Wasserkocher aus. Warten Sie, bis das Gerät abkühlt, dann ist es gebrauchsfertig.

III. BEDIENUNG DES GERÄTES

Ziehen Sie das Gerät aus und lassen Sie es vor der Reinigung vollständig abkühlen. Reinigen Sie den Wasserkocher Körper und Basis mit einem feuchten, weichen Tuch.



Tauchen Sie nicht den Wasserkocher, Basis, Netzkabel und Stecker in Wasser oder legen Sie Sie unter fließendem Wasser!

Verwenden Sie keine groben Tücher oder Schwämme, abrasive Pasten beim Reinigen des Geräts. Es ist auch nicht akzeptabel, chemisch aggressive oder andere Substanzen zu verwenden, die nicht für die Verwendung mit Lebensmitteln empfohlen werden.

Entkalken

Während des Betriebs können je nach Zusammensetzung des verwendeten Wassers das Heizelement und die Innenwände des Geräts plaque und Skala bilden. Um Sie zu entfernen, verwenden Sie spezielle nicht abrasive Substanzen zur Reinigung und Entkalkung von Küchengeräten.

1. Lassen Sie den Wasserkocher vor der Reinigung vollständig abkühlen.
2. Befolgen Sie die Anweisungen auf der Verpackung des Reinigungsprodukts.
3. Nach der Reinigung die Lösung ausgießen und den Wasserkocher gründlich mit kaltem Wasser abspülen.
4. Wischen Sie den Wasserkocher mit einem feuchten Tuch ab, um alle Spuren von Lösung und Skala zu entfernen.



ACHTUNG! Stellen Sie vor dem wiederverwenden des Wasserkochers sicher, dass die elektrischen Kontakte vollständig trocken sind!

Reinigen des herausnehmbaren Filters

1. Öffne den Deckel. Entfernen Sie den filter vorsichtig durch drücken der kunststoffflasche.
2. Spülen Sie den filter unter fließendem Wasser. Es ist möglich, eine Lösung zum Geschirrspülen zu verwenden.
3. Installieren Sie den filter im Wasserkocher.

Lagerung und Transport

Vor der Lagerung und Wiederverwendung alle Teile des Gerätes reinigen und vollständig trocknen. Bewahren Sie das Gerät an einem trockenen, belüfteten Ort fern von Heizgeräten und direkter Sonneneinstrahlung auf.

Bei Transport und Lagerung darf das Gerät keiner mechanischen Einwirkung ausgesetzt werden, die zu Schäden am Gerät und/oder einer Verletzung der Verpackungsintegrität führen kann. Die Verpackung des Gerätes muss vor Wasser und anderen Flüssigkeiten geschützt werden.

IV. BEVOR SIE DAS SERVICE CENTER KONTAKTIEREN

Problem	Mögliche Ursache	Lösung
Das Gerät schaltet nicht ein	Keine Stromversorgung	Stellen Sie sicher, dass das Gerät an eine Steckdose angeschlossen ist

Problem	Mögliche Ursache	Lösung
Der Wasserkocher schaltet vorzeitig ab	Skalierung hat sich auf dem Heizelement gebildet	Entkalken Sie das Heizelement (siehe Bedienung des Gerätes)
Der Wasserkocher schaltet sich nach einigen Sekunden aus	Es gibt wenig Wasser im Wasserkocher, der überhitzungsschutz hat sich aktiviert	Ziehen Sie das Gerät aus der Steckdose und lassen Sie es abkühlen. Zur weiteren Verwendung mit Wasser über der MIN-Marke am Wasserkocher Gehäuse füllen



Wenn das Problem besteht, wenden Sie sich an ein autorisiertes Service-Center.



Umweltfreundliche Entsorgung

Die Entsorgung von Verpackung, Bedienungsanleitung sowie das Gerät selbst muss nach den lokalen Recycling-Programme durchgeführt werden. Kümmern Sie um die Umwelt: werfen Sie es nicht in den normalen Müll, sondern geben Sie es an bestimmtes Sondermüll Depot ab.

Alte Elektrogeräte dürfen nicht mehr zusammen mit dem Restmüll entsorgt werden, sondern müssen getrennt erfasst werden. Die Abgabe bei den kommunalen Sammelstellen durch Privatpersonen ist kostenfrei. Die Besitzer von Altgeräten sind verpflichtet, die Geräte zu den Sammelstellen zu bringen oder bei einer entsprechenden Sammlung abzugeben. Mit diesem kleinen persönlichen Aufwand tragen Sie weiterhin dazu bei, dass wertvolle Rohstoffe recycelt und Schadstoffe gezielt behandelt werden können.

Dieses Produkt entspricht den Vorschriften der EU-Richtlinie 2012/19/EU über Elektro- und Elektronik-Altgeräte.

Diese Richtlinie bestimmt den Rahmen der Rückgabe und des Recyclings von Elektro- und Elektronik-Altgeräten innerhalb der EU.



Prima di utilizzare questo prodotto, leggere attentamente il manuale e conservarlo per riferimenti futuri. L'uso corretto del dispositivo vi aiuterà a prolungare significativamente la sua vita.

Misure di sicurezza e istruzioni contenute in questo manuale non coprono tutte le situazioni che possono emergere nel processo d'utilizzo dell'apparecchio. Usando l'apparecchio l'utente deve agire con ragionevolezza, essere cauto e attento.

MISURE DI SICUREZZA

- Il costruttore declina ogni responsabilità per danni causati dalla mancata osservanza delle norme di sicurezza e del funzionamento del prodotto.
- Questo apparecchio è un elettrodomestico e può essere usato negli appartamenti, case di campagna o in altre condizioni per l'uso non industriale. L'uso industriale o qualsiasi altro uso improprio dell'apparecchio sarà considerato una violazione delle norme di corretto uso del prodotto. In questo caso, il produttore non si assume alcuna responsabilità per le conseguenze.
- Prima di collegare l'apparecchio alla rete, verificare se la tensione della batteria coincide con la tensione nominale dell'apparecchio (vedi caratteristiche tecniche o la targhetta del prodotto).

ITA

- Utilizzare un cavo di prolunga, calcolato sul consumo di energia del dispositivo: la discrepanza parametri può causare cortocircuiti o incendi del cavo.
 - Collegare l'apparecchio solo a prese con messa a terra – è un requisito obbligatorio per la sicurezza elettrica. Utilizzando una prolunga, assicurarsi che abbia anche una messa a terra.
 - Spegnerne l'apparecchio dalla presa di corrente dopo l'uso e durante la pulizia o lo spostamento. Rimuovere l'elettrosaldatura con le mani asciutte, tenendolo dietro la spina, non dietro il filo.
- STOP** *ATTENZIONE! Durante il funzionamento, l'apparecchio si riscalda! Fate attenzione! Non toccare con le mani dell'apparecchio durante il suo funzionamento. Per evitare ustioni da vapore caldo, non appoggiarsi sul dispositivo quando si apre il coperchio.*
- Utilizzare l'apparecchio solo per l'uso previsto. L'apparecchio per scopi diversi da quelli specificati in questo manuale, è una violazione delle regole di funzionamento.

- È consentito utilizzare il bollitore solo con il supporto incluso nell'apparecchio.
 - Non estendere il cavo di alimentazione in porte o in prossimità di fonti di calore. Assicurarsi che il cordone non sia contorto o curvato, non a contatto con oggetti taglienti, angoli e spigoli di mobili.
- STOP** *RICORDATE: il danno accidentale del cavo di alimentazione può causare problemi, che non soddisfano le condizioni di garanzia, e anche a scosse elettriche. In caso di danneggiamento del cavo di alimentazione, la sostituzione deve essere effettuata dal produttore, dal servizio clienti o da personale qualificato.*
- Non collocare l'apparecchio su una superficie morbida e non termoresistente, non coprirlo durante il funzionamento: ciò potrebbe causare problemi di funzionamento e di guasto dell'apparecchio.
 - Non utilizzare l'apparecchio all'aperto: l'ingresso di umidità o di corpi estranei all'interno dell'apparecchio può causare gravi danni all'apparecchio.
- Prima di pulire l'apparecchio, assicurarsi che sia scollegato dalla presa di corrente e completamente raffreddato. Seguire rigorosamente le istruzioni per la pulizia dell'apparecchio.
- STOP** *Non immergere mai il corpo e la base dell'apparecchio in acqua!*
- Non far entrare il liquido sul connettore
 - I bambini all'età di 8 anni e superiore, e anche alle persone con ridotte capacità fisiche, sensoriali e mentali o con mancanza dell'esperienza o conoscenza, possono usare l'apparecchio solo sotto sorveglianza e/o in caso, se sono istruiti relativamente l'uso sicuro dell'apparecchio e comprendono i pericoli, legati al suo uso. I bambini non devono giocare con l'apparecchio. Tenete l'apparecchio il suo cavo elettrico fuori di portata dei bambini inferiore di 8 anni d'età. La pulizia e manutenzione dell'apparecchio non devono essere eseguiti dai bambini senza sorveglianza degli adulti.

- I materiali di imballaggio (film, schiuma plastica, ecc.) possono essere pericolosi per i bambini. Pericolo di soffocamento! Tenere l'imballaggio fuori dalla portata dei bambini.
- Sono vietati la riparazione dell'apparecchio o modifiche nella sua struttura. La riparazione dell'apparecchio deve essere eseguita esclusivamente da uno specialista del centro di assistenza autorizzato. Poco lavoro può portare alla rottura del dispositivo, lesioni personali e danni alla proprietà.

STOP

ATTENZIONE! Non utilizzare l'apparecchio in caso di guasti.

Specifica

Modello.....	RK-CBM147-E
Potenza.....	1850-2200 W
Tensione.....	220-240 V, 50/60 Hz
Sicurezza elettrica.....	classe I
Capacità.....	1,7 l
Materiale corporeo.....	inox
Filtro di decalcificazione.....	rimovibile
Spegnimento automatico:	
• quando bolle	
• in assenza di acqua	
Elemento di riscaldamento.....	disco
Scala del livello dell'acqua.....	Graduata
Rotazione sulla base.....	360°
Gruppo di contatto con sensore termico.....	Strix®
Visualizzazione della temperatura.....	meccanico
Indicazione dell'operazione.....	LED
Compartimento per la conservazione delle corde di alimentazione.....	disponibile
Dimensione.....	260 × 230 × 150 mm
Peso netto.....	1 kg
Lunghezza del cavo di alimentazione.....	0,8 m

Pacchetto di fornitura

Bollitore elettrico.....	1 pz
Base.....	1 pz
Manuale utente.....	1 pz
Libretto di servizio.....	1 pz

Il produttore ha il diritto di apportare modifiche a disegno, di serie e anche in specifiche di prodotto in corso di miglioramento del prodotto senza alcun preavviso di questi cambiamenti. Le specifiche tecniche hanno un margine di errore di ±10%.

Elenco delle parti (scheme **A1**, p. 3)

1. Corpo
2. Sputa con filtro di disincrostamento rimovibile
3. Coperchio amovibile
4. Gestire

5. Commutatore 0/I
6. Scala graduata del livello dell'acqua
7. Base con scomparto per la conservazione del cavo di alimentazione
8. Cavo di alimentazione
9. Indicatore meccanico di temperatura

I. PRIMA DELL'USO

Estrarre delicatamente il prodotto e i suoi componenti dalla scatola. Rimuovere tutti i materiali di imballaggio e gli adesivi pubblicitari.

 *Assicurarsi di salvare sul posto di avvertimento, adesivi punti (se disponibile) e la targhetta con il numero di serie del prodotto sul suo corpo!*

Dopo il trasporto o la conservazione a basse temperature, è necessario sopportare l'apparecchio a temperatura ambiente per almeno 2 ore prima dell'accensione.

Pulire il corpo dell'apparecchio con un panno umido, quindi asciugare con un panno. La comparsa di odori estranei al primo utilizzo non è una conseguenza di un malfunzionamento dell'apparecchio.

 *Il produttore consiglia di far bollire l'acqua in una teiera prima di iniziare a utilizzare più volte per rimuovere eventuali odori estranei e disinfettare l'apparecchio.*

II. FUNZIONAMENTO DELL'APPARECCHIO

Acqua bollente

1. Posizionare il bollitore elettrico e la base su una superficie dura, piana, asciutta, orizzontale. Quando si posiziona, assicurarsi che il vapore che fuoriesce dall'ebollizione non cade su carta da parati, rivestimenti decorativi, dispositivi elettronici e altri oggetti che possono essere influenzati da alta umidità e temperatura.
 2. Srotolare il cordone fino alla lunghezza desiderata. Posizionare la parte in eccesso nel vano in fondo alla base. Se necessario, utilizzare un cavo di estensione di potenza adeguata (almeno 2,5 kW).
 3. Rimuovere il bollitore elettrico dalla base. Rimuovere il coperchio dal bollitore tirandolo su dal manico.
-  *Non sollevare mai l'apparecchio dal manico sul coperchio!*
4. Versare l'acqua nel bollitore. Il livello dell'acqua dovrebbe essere tra MIN e MAX su scala graduata. Se riempite il bollitore con acqua sopra il limite massimo,

l'acqua bollente può essere spruzzata. Se c'è troppa poca acqua, l'apparecchio può spegnersi prematuramente.

 **ATTENZIONE!** *L'apparecchio è destinato esclusivamente al riscaldamento e all'ebollizione dell'acqua.*

5. Chiudere il coperchio del bollitore fino a quando non scatta e posizionare il bollitore sulla base. L'apparecchio funziona solo se è installato correttamente.
 6. Collegare l'apparecchio alla rete elettrica.
 7. Mettere l'interruttore 0 / I nella posizione inferiore, l'indicatore verrà attivato, il processo di riscaldamento dell'acqua inizierà.
 8. Dopo che l'acqua bolle, l'indicatore si spegne, l'apparecchio si spegne automaticamente.
 9. Per interrompere il processo di riscaldamento dell'acqua, mettere l'interruttore 0/I nella posizione superiore.
-  **ATTENZIONE!** *Se si toglie il bollitore dalla base durante il riscaldamento, l'interruttore 0 / I rimarrà nella posizione I (on). Se poi si mette il bollitore sulla base, il processo di riscaldamento dell'acqua continuerà. Impostare sempre l'interruttore a 0 (off) quando si rimuove il bollitore dalla base.*
10. Alla fine del lavoro, scollegare l'apparecchio dalla rete.

Sistemi di sicurezza

- Il bollitore è dotato di un sistema di spegnimento automatico dopo l'ebollizione dell'acqua.
- Se non c'è acqua nel bollitore elettrico o non abbastanza, la protezione di surriscaldamento automatico funzionerà e disattiverà l'alimentazione del bollitore. Attendere che l'apparecchio si raffreddi, poi sarà pronto per l'uso.

III. CURA DELL'APPARECCHIO

Staccare l'apparecchio e lasciarlo raffreddare completamente prima della pulizia. Pulire il corpo bollitore e la base con un panno umido e morbido.

 *Non immergere il bollitore, la base, il cavo di alimentazione e collegare l'acqua o metterli sotto l'acqua corrente!*

Non utilizzare tergicristalli o spugne grossolane, paste abrasive per la pulizia dell'apparecchio. È inoltre inaccettabile utilizzare sostanze chimicamente aggressive o altre sostanze non raccomandate per l'uso con oggetti a contatto con gli alimenti.

Filtro di decalaminazione

Durante il funzionamento, a seconda della composizione dell'acqua utilizzata, l'elemento di riscaldamento e le pareti interne del dispositivo possono formare placche e scale. Per rimuoverli, utilizzare sostanze speciali non abrasive per la pulizia e la decalaminazione degli elettrodomestici da cucina.

1. Lasciare raffreddare completamente il bollitore prima di pulire.
2. Seguire le istruzioni sull'imballaggio del prodotto di pulizia.
3. Dopo la pulizia, versare la soluzione e risciacquare accuratamente il bollitore con acqua fredda.
4. Pulire il bollitore con un panno umido per rimuovere tutte le tracce di soluzione e scala.



ATTENZIONE! Prima di riutilizzare il bollitore, assicuratevi che i contatti elettrici siano completamente asciutti!

Pulizia del filtro estraibile

1. Apri il coperchio. Rimuovere delicatamente il filtro premendo la linguetta di plastica.
2. Sciacquare il filtro sotto l'acqua corrente. È possibile utilizzare una soluzione per lavare i piatti.
3. Installare il filtro nel bollitore.

Stoccaggio e trasporto

Pulire e asciugare completamente tutte le parti dell'apparecchio prima di riporre e ri-operare. Conservare l'apparecchio in un luogo asciutto e ventilato lontano da fonti di calore e dalla luce diretta del sole.

Durante il trasporto e lo stoccaggio, non esporre questo apparecchio sollecitazioni meccaniche, che possono causare danni all'apparecchio e/o compromettere l'integrità della confezione.

È necessario proteggere l'imballaggio dell'apparecchio dall'ingresso di acqua e altri liquidi.

IV. PRIMA DI CONTATTARE IL CENTRO ASSISTENZA

Problema	Possibile causa	Soluzione
L'apparecchio non si accende	Nessun alimentatore	Assicurarsi che l'apparecchio sia collegato a una presa di lavoro

Problema	Possibile causa	Soluzione
Il bollitore si spegne prematuramente	Scalatura si è formata sull'elemento di riscaldamento	Descalca l'elemento di riscaldamento (vedi "Cura dell'apparecchio")
Il bollitore si spegne dopo pochi secondi	C'è poca acqua nel bollitore, la protezione surriscaldamento si è attivata	Staccare l'apparecchio dall'uscita e lasciarlo raffreddare. Per un ulteriore utilizzo, riempire con acqua sopra il punto MIN sulla custodia del bollitore



If the problem persists, contact an authorized service center. Environmentally friendly disposal (WEEE)



Smaltimento ecologicamente sicuro (smaltimento di elettrodomestici e di apparecchi elettronici)

Per smaltire la confezione, le istruzioni e l'apparecchio è necessario seguire i regolamenti locali inerenti allo smaltimento dei rifiuti. Fate attenzione all'ambiente intorno: non smaltite i prodotti come questo con i normali rifiuti domestici. Gli apparecchi usati (vecchi) non devono essere smaltiti con gli altri rifiuti domestici, devono essere smaltiti separatamente. I proprietari di vecchi apparecchi sono obbligati portarli nei punti di raccolta o consegnarli a organizzazioni competenti. In questo modo voi contribuite al riciclo delle materie prime e alla protezione dell'ambiente evitandone la contaminazione.

Il contrassegno presente su questo apparecchio indica la sua conformità alla direttiva europea 2012/19/UE in materia di apparecchi elettrici ed elettronici dismessi. La direttiva deince le norme per la raccolta e il riciclaggio di apparecchiature usate, valide su tutto il territorio dell'Unione Europea.



Antes de utilizar este producto, lea detenidamente el manual de operación y consérvelo para consultarlo para referencia en el futuro. El uso adecuado del dispositivo prolongará significativamente su vida útil.

Las instrucciones de seguridad e instrucciones de uso que incluye este manual no abarcan todas las situaciones posibles que pueden suceder durante el uso del aparato. Al usar el aparato el usuario tiene que regirse por el sentido común, tener cuidado y estar atento.

MEDIDAS DE SEGURIDAD

- El fabricante no se hace responsable de los daños causados por el incumplimiento de las medidas de seguridad y normas de explotación del producto.
- Este dispositivo eléctrico ha sido diseñado para la preparación de alimentos en un entorno doméstico y se puede utilizar en los apartamentos, casas rurales o en otras condiciones de uso no industrial. Uso industrial o cualquier otro uso no autorizado del dispositivo serán considerados como violación de la operación adecuada del producto. En este caso el fabricante no se hace responsable de las posibles consecuencias.
- Antes de conectar el aparato a la red eléctrica, compruebe si su voltaje coincide con la tensión

nominal de alimentación del dispositivo (ver las especificaciones técnicas o la tarjeta de fábrica del producto).

- Utilice un cable de extensión diseñado para el consumo de energía del aparato: la falta de coincidencia de parámetros puede provocar un cortocircuito o un incendio del cable.
- Conecte el aparato únicamente a las tomas de corriente con conexión a tierra – lo cual es un requisito obligatorio de seguridad eléctrica. Usando un extensor, asegúrese de que también tenga una conexión a tierra.
- Apague el aparato de la toma de corriente después de su uso, así como durante la limpieza o el movimiento. Retire el electrochapado con las manos secas, sosténgalo por el enchufe, no por el cable.

STOP

¡ATENCIÓN! Durante el funcionamiento, el aparato se calienta! ¡Ten cuidado! No toque las manos de la carcasa del instrumento durante

su funcionamiento. Para evitar quemaduras por vapor caliente, no se incline sobre el dispositivo al abrir la tapa.

- Utilice el aparato según lo previsto. El uso del instrumento con fines distintos de los indicados en esta guía constituye una violación de las normas de funcionamiento.
- Solo se permite utilizar el Hervidor de agua con el soporte incluido en el equipo.
- No tire del cable de alimentación en las puertas o cerca de Fuentes de calor. Asegúrese de que el electrochapado no se tuerza ni se dobla, no entre en contacto con objetos afilados, esquinas y bordes de los muebles.

STOP *Tenga en CUENTA que el daño accidental al cable de alimentación puede provocar problemas que no cumplen con las condiciones de la garantía, así como daños por corriente eléctrica. Si el cable de alimentación está dañado, su reemplazo, para evitar el peligro, debe ser*

producido por el fabricante, el Servicio al cliente o el personal calificado similar.

- No coloque el aparato sobre una superficie suave y no resistente al calor, no lo cubra durante el funcionamiento: esto puede provocar la interrupción del funcionamiento y la rotura del aparato.
- No utilice el aparato al aire libre: la humedad o los objetos extraños dentro de la carcasa del aparato pueden causar daños graves
- Antes de limpiar el aparato, asegúrese de que está desconectado de la red eléctrica y se enfríe por completo. Siga estrictamente las instrucciones de limpieza del aparato.

STOP *¡No sumerja la carcasa ni el soporte del instrumento en agua!*

- No permita que el líquido se derrame en el conector
- Este aparato pueden utilizarlo niños con edad de 8 años y superior, y personas con capacidades físicas, sensoriales o mentales reducidas o falta de

experiencia y conocimiento, si se les ha dado la supervisión o instrucción apropiadas respecto al uso del aparato de una manera segura y comprenden los peligros que implica. Los niños no deben jugar con el aparato. La limpieza y el mantenimiento a realizar por el usuario no deben realizarlos los niños sin supervisión. Mantenga el aparato y el cable de alimentación fuera del alcance de los niños menores de 8 años.

- El material de embalaje (película, espuma, etc.) puede ser peligroso para los niños. ¡Peligro de asfixia! Mantenga el embalaje fuera del alcance de los niños.
- No se permite la reparación independiente del aparato ni la modificación de su diseño. La reparación del aparato debe ser hecha exclusivamente por el especialista del centro de Servicio autorizado. El trabajo no profesional puede causar la rotura del instrumento, lesiones y daños a la propiedad.

STOP

ATENCIÓN! No utilice el aparato en caso de fallo.

Especificación

Modelo	RK-CBM147-E
Energía	1850-2200 W
Voltaje	220-240 V, 50/60 Hz
Seguridad eléctrica.....	clase I
Capacidad	1,7 l
Material del cuerpo.....	acero inoxidable
Filtro de decalaminazione.....	extraíble
Cierre automático:	
• al hervir	
• en ausencia de agua	
Elemento de calefacción	disco
Escala del nivel del agua	graduar
Rotación en la base.....	360°
Grupo de contacto con sensor térmico.....	Strix®
Indicación de la temperatura	mecánica
Indicación de la operación.....	LED
Compartimento para el almacenamiento del cable de alimentación.....	disponible
Cota	260 × 230 × 150 mm
Peso neto.....	1 kg
Longitud del cable de alimentación.....	0,8 m

Paquete de suministro

Hervidor eléctrico	1 unidad
Basar.....	1 unidad
Manual de usuario.....	1 unidad
Libro de servicio.....	1 unidad

El fabricante tiene derecho a realizar cambios en el diseño, el mobiliario y las especificaciones del producto durante la mejora de sus productos sin previo aviso de estos cambios. Las especificaciones técnicas permiten un error de ±10%.

Lista de partes (scheme **A1**, page 3)

1. Cuerpo
2. Sputa con filtro di disincrostamento rimovibile
3. Tapa extraíble
4. Manejar

5. Cambiar 0/1
6. Escala graduada del nivel del agua
7. Base con compartimento para el almacenamiento del cable de alimentación
8. Cable de alimentación
9. Indicador mecánico de temperatura

I. ANTES DE USAR

Retire suavemente el producto y sus componentes de la Caja. Retire todos los materiales de embalaje y pegatinas promocionales.



Asegúrese de guardar en su lugar pegatinas de advertencia, pegatinas de puntero (si está disponible) y una placa de identificación con el número de serie del producto en su carcasa!

Después del transporte o almacenamiento a bajas temperaturas, debe soportar el aparato a temperatura ambiente durante al menos 2 horas antes de encenderlo.

Limpie la carcasa del instrumento con un paño húmedo y luego limpie con un Secador. La aparición de olor extraño en el primer uso no es la consecuencia de la falla del instrumento.



El fabricante recomienda hervir el agua en la caldera varias veces antes de usar para eliminar posibles olores extraños y desinfectar el aparato.

II. FUNCIONAMIENTO DEL APARATO

Agua hirviendo

1. Coloque el hervidor gobernador y la base sobre una superficie dura, plana, seca y horizontal. Al colocar, asegúrese de que el vapor que escapa de la ebullición no caiga en el papel pintado, revestimientos decorativos, dispositivos electrónicos y otros objetos que puedan verse afectados por la alta humedad y temperatura.
 2. Desenrosque el cordón a la longitud deseada. Coloque la parte sobrante en el compartimento en la parte inferior de la base. Si es necesario, utilice un cable de extensión de potencia adecuada (al menos 2,5 kW).
 3. Retire el hervidor de la base. Quite la tapa de el hervidor tirando hacia arriba por el mango.
- STOP** ¡Nunca Levante el aparato por el mango de la tapa!
4. Echa agua en el hervidor. El nivel de agua debe estar entre MIN y MAX en una escala graduada. Si usted llena el hervidor con agua por encima de la marca MAX,

entonces el agua hirviendo puede ser rociado. Si hay muy poca agua, el aparato puede cerrarse prematuramente.



¡ATENCIÓN! El aparato está destinado sólo para calentar y hervir agua.

5. Cierre la tapa de el hervidor hasta que haga clic y coloque la caldera en la base. El aparato sólo funcionará si está instalado correctamente.
 6. Conecte el aparato a la red eléctrica.
 7. Poner el interruptor 0/1 a la posición más baja, el indicador se encenderá, el proceso de calentamiento de agua se iniciará.
 8. Después de que hierva el agua, el indicador se apagará, el aparato se apagará automáticamente.
 9. Para interrumpir el proceso de calentamiento de agua, coloque el interruptor en la posición superior.
- ¡ATENCIÓN!** Si usted quita el hervidor de la base durante la calefacción, el interruptor 0/1 permanecerá en la posición 1 (encendido). Si a continuación se coloca la caldera en la base, el proceso de calentamiento de agua continuará. Siempre ajuste el interruptor a 0 (apagado) al retirar la Tetera de la base.
10. Al final del trabajo, desconecte el aparato de la red gobernador.

Sistemas de seguridad

- El hervidor está equipado con un sistema de apagado automático después de hervir el agua.
- Si no hay agua en la caldera o no hay suficiente de ella, la protección automática de sobrecalentamiento funcionará y apagará la caldera de alimentación. Espere a que el aparato se enfríe, entonces estará listo para su uso.

III. CUIDADO DEL APARATO

Desconecte el dispositivo y deje que se enfríe por completo antes de limpiarlo. Limpie el cuerpo de la caldera y la base con un paño húmedo y suave.



No sumergir el hervidor, base, cable de alimentación y conectar el agua o colocarlos bajo el agua corriente!

No utilice toallitas gruesas o esponjas, pastas abrasivas al limpiar el aparato. También es inaceptable utilizar cualquier sustancia químicamente agresiva o de otro tipo que no se recomiende para su uso con objetos en contacto con alimentos.

Descalcificación

Durante el funcionamiento, dependiendo de la composición del agua utilizada, el elemento calentador y las paredes internas del dispositivo pueden formar placa y escala. Para eliminarlos, use sustancias especiales no abrasivas para limpiar y descalcificar los aparatos de cocina.

1. Deje que el hervidor se enfríe por completo antes de limpiar.
2. Siga las instrucciones sobre el embalaje del producto de limpieza.
3. Después de la limpieza, vierta la solución y enjuague bien el hervidor con agua fría.
4. Limpie el hervidor con un paño húmedo para eliminar todos los restos de la solución y la escala.



¡ATENCIÓN! Antes de volver a utilizar el hervidor, asegúrese de que los contactos eléctricos están completamente secos!

Limpieza del filtro extraíble

1. Abra la tapa. Retire suavemente el filtro presionando la pestaña de plástico.
2. Enjuague el filtro bajo el agua corriente. Es posible usar la solución para lavar los platos.
3. Instale el filtro en el hervidor.

Almacenamiento y transporte

Limpie y seque por completo todas las partes del aparato antes de almacenarlo y volver a usarlo. Guarde el aparato en un lugar seco y ventilado lejos de los aparatos de Calefacción y de la luz directa del sol.

En el transporte y el almacenamiento, no exponga el aparato a influencias mecánicas que puedan dañar el aparato y / o alterar la integridad del embalaje.

Es necesario proteger el embalaje del instrumento de la entrada del agua y otros líquidos.

IV. ANTES DE PONERSE EN CONTACTO CON EL CENTRO DE SERVICIO

Problema	Posible causa	Solución
El aparato no se enciende	Sin fuente de alimentación	Asegúrese de que el aparato está conectado a una salida de trabajo

Problema	Posible causa	Solución
El hervidor se apaga prematuramente.	El escalado se ha formado en el elemento de calefacción	Descale el elemento calentador (ver "Cuidado del aparato")
El hervidor se apaga después de unos segundos	Hay poca agua en el hervidor, la protección contra el sobrecalentamiento se ha activado	Desenchufe el aparato de la salida y deje que se enfríe. Para su uso posterior, llene con agua por encima de la marca del MIN en el cuerpo de el hervidor



Si el problema persiste, póngase en contacto con un centro de servicio autorizado.



Utilización ecológica no dañosa (utilización eléctrica y maquinaria electrónica)

La eliminación del embalaje, del manual de utilización, así como el propio instrumento debe ser llevada a cabo de conformidad con los programas locales de reciclaje. Muestre preocupación por el medio ambiente: no deseché este tipo de artículos con la basura doméstica normal.

Los aparatos utilizados (antiguos) no deben tirarse junto con el resto de basuras domésticas, deben ser recogidas aparte. Los propietarios de antiguas instalaciones eléctricas están obligados a llevar los aparatos a los puntos especiales de recogida o darlos a las correspondientes organizaciones. Así mismo usted ayuda al programa de reciclaje de materias primas, y también a la limpieza de sustancias que contaminan. Este aparato está marcado con el símbolo de la Directiva Europea 2012/19/EU relativa al uso de aparatos eléctricos y electrónicos (Residuos de aparatos eléctricos y electrónicos RAEE).

La directiva proporciona el marco general válido en todo el ámbito de la Unión Europea para la retirada y la reutilización de los residuos de los aparatos eléctricos y electrónicos.



Antes de utilizar este produto, leia atentamente este manual e guarde-o para referência futura. O uso adequado do dispositivo vai estender significativamente a sua vida.

As medidas de segurança e as instruções contidas neste manual não cobrem todas as situações possíveis que possam surgir durante o funcionamento do aparelho. Ao operar o dispositivo o usuário deve-se guiar pelo senso comum, ser cauteloso e atento.

MEDIDAS DE SEGURANÇA

- Fabricante declina toda a responsabilidade por danos causados por violação de normas de segurança e regras de funcionamento do produto.
- Esta unidade é destinada para o uso em casa e pode ser usada em apartamentos, casas rurais ou outras condições para uso não industrial. O uso industrial ou qualquer outro uso indevido do dispositivo será considerada uma violação das regras do uso adequado do produto. Neste caso, o fabricante não assume nenhuma responsabilidade pelas consequências.
- Antes de ligar o aparelho à rede, verifique se a tensão da mesma corresponde à tensão nominal do aparelho (ver placa ou características técnicas do produto).

- Use o cabo de extensão, com capacidade de consumo de energia do aparelho: incompatibilidade de parâmetros pode provocar um curto-circuito ou incêndio do cabo.
 - Ligue o dispositivo a uma tomada elétrica com ligação à terra, é um requisito obrigatório de segurança elétrica. Usando um cabo de extensão, certifique-se de que ele também tem ligação à terra.
 - Desligue o aparelho da tomada após o uso, bem como durante a limpeza ou mover. Remova o cabo com as mãos secas, segure-o pela ficha e não pelo cabo.
- STOP** *ATENÇÃO! Durante o funcionamento o aparelho esquenta! Tenha cuidado! Não coloque a sua mão no corpo do dispositivo durante sua operação. Para evitar queimadura por saída de vapor, não se incline sobre o dispositivo quando se abre a tampa.*
- Utilize o aparelho somente para a finalidade pretendida. O uso do instrumento para fins diferentes dos especificados neste manual, é uma violação das regras de funcionamento.

- É permitido usar o chá só com um suporte fornecido com o aparelho.
 - Não passe o cabo de alimentação nas portas ou próximo de fontes de calor. Tenha cuidado para que o cabo elétrico não перекручивался e não перегибался, não entrou em contato com objetos cortantes, cantos e as bordas de móveis.
- STOP** *LEMBRE-se: o aleatório danos no cabo de alimentação podem causar problemas, que não correspondem às condições de garantia, bem como à derrota elétricos. Se o cabo de alimentação de substituição, para evitar o perigo, deve produzir o fabricante, o atendimento ao cliente ou similar qualificado.*
- Não coloque o aparelho sobre um pano macio e нетермостойкую superfície, não cubra o seu trabalho: isso pode provocar um funcionamento defeituoso e danos no dispositivo.
 - É proibida a utilização ao ar livre, a entrada de umidade ou de objetos estranhos dentro do aparelho pode causar danos graves.
 - Antes de limpar o aparelho, certifique-se de que ele está desconectado da tomada elétrica e completamente arrefecido. Siga rigorosamente as instruções de limpeza do aparelho.
- STOP** *É PROIBIDO mergulhar o corpo e o suporte do aparelho na água!*
- Evite derramar líquidos no conector
 - Este aparelho só pode ser utilizado por crianças a partir dos 8 anos e por pessoas com capacidades físicas, sensoriais ou mentais limitadas, ou pessoas com falta de experiência ou conhecimento, caso tenham recebido supervisão ou formação sobre como utilizar o aparelho de forma segura e perceberam os perigos inerentes. As crianças não devem utilizar este aparelho como um brinquedo. A limpeza e a manutenção do aparelho não devem ser efectuadas por crianças sem supervisão. Mantenha o aparelho e o cabo de alimentação fora do alcance das crianças menores de 8 anos.

- Os materiais de embalagem (filme, espuma de plástico, etc.) podem ser perigosos para as crianças. Perigo de asfixia! Mantenha a embalagem fora do alcance das crianças.
- São proibidos independente de reparação do dispositivo ou alterações em sua estrutura. Conserto do aparelho deve ser feita exclusivamente por um técnico autorizado do centro de serviço. Profissional feito o trabalho pode causar danos no aparelho, ferimentos e danos à propriedade.

STOP

ATENÇÃO! Este aparelho quando todas as avarias.

Especificacao

Modelo	RK-CBM147-E
Poder	1850-2200 W
Tensao	220-240 V, 50/60 Hz
Seguranca eléctrica	classe I
Capacidade	1,7 l
Material corporal	inox
Filtro de descalque	removível
Interrupção automática:	
• ao ferver	
• na ausência de água	
Resistência	disco
Escala do nível da água	graduada
Rotação na base	360°
Grupo de contacto com sensor térmico	Strix®
Indicador de temperatura	meccanico
Indicação da operação	LED
Compartmento de armazenagem do cabo de alimentação	disponível
Dimensao	260 × 230 × 150 mm
Pesar	1 kg
Comprimento do cabo de alimentação	0,8 m

Pacote de fornecimento

Chaleira	1 pcs.
Basear	1 pcs.
Manual	1 pcs.
Livro de serviços	1 pcs.

O fabricante tem o direito de efectuar alterações no design, de série, bem como em especificações de produto durante a melhoria contínua de seus produtos, sem aviso prévio sobre essas mudanças. As especificações animais erro de ±10%.

Lista de partes (scheme **A1**, p. 3)

1. Corpo
2. Spout com filtro filtro de descalque removível
3. Tampa removível
4. Manipular
5. Alternar 0 / I

PRT

6. Escala graduada do nível da água
7. Base com compartimento de armazenagem de cabos de alimentação
8. Alimentação
9. Indicador de temperatura mecânico

I. ANTES DE COMEÇAR A USAR

Remover cuidadosamente o produto e seus acessórios fora da caixa. Elimine todos os materiais de embalagem e publicidade adesivos.

 Não se esqueça de salvar no local de aviso adesivos, adesivos de ponteiros (se houver) e a plaqueta com o número de série do produto para o seu caso!

Após o transporte ou armazenamento a baixas temperaturas, tem de suportar o aparelho à temperatura ambiente por pelo menos 2 horas antes de ligar.



Limpe a caixa do aparelho com um pano úmido e, em seguida, limpe com um pano seco. O surgimento de um odor anormal na primeira vez que você usa não é o resultado de mau funcionamento do aparelho.

 O fabricante recomenda que antes de começar a usar várias vezes ferver a água na chaleira para remoção de possíveis odores estranhos e desinfecção do aparelho.

II. FUNCIONAMENTO DO APARELHO

Água a ferver

1. Colocar a chaleira eléctrica e a base numa superfície dura, plana, seca e horizontal. Ao colocar, certifique-se de que o vapor que escapa da ebulição não cai sobre papel de parede, revestimentos decorativos, dispositivos eletrônicos e outros objetos que podem ser afetados pela alta umidade e temperatura.
 2. Desembrulhar o cabo até ao comprimento desejado. Colocar a parte excedentária no compartimento no fundo da base. Se necessário, utilizar um cabo de extensão de potência adequada (pelo menos 2,5 kW).
 3. Retire a chaleira eléctrica da base. Retire a tampa da chaleira puxando-a pelo cabo.
-  *Nunca levante o aparelho pela maçaneta na tampa!*
4. Despeje água na chaleira. O nível da água deve situar-se entre MIN e MAX, numa escala graduada. Se encher a chaleira com água acima da marca máxima, então a água a ferver pode ser pulverizada. Se houver pouca água, o aparelho pode desligar prematuramente.

5.  **ATENÇÃO!** O aparelho destina-se apenas a aquecer e a ferver água.
 6. Feche a tampa da chaleira até que ela clique e coloque a chaleira na base. O aparelho só funcionará se estiver instalado corretamente.
 7. Ligue o aparelho à rede.
 8. Coloque o interruptor 0 / I na posição mais baixa, o indicador vai vir, o processo de aquecimento de água vai começar.
 9. Depois que a água ferve, o indicador vai desligar, o aparelho vai desligar automaticamente.
 10. Para interromper o processo de aquecimento de água, coloque o interruptor 0 / I na posição superior.
-  **ATENÇÃO!** Se você remover a chaleira da base durante o aquecimento, o interruptor 0/I permanecerá na posição I (ligado). Se você, em seguida, colocar a chaleira na base, o processo de aquecimento de água vai continuar. Active sempre o botão para 0 (desligado) ao remover a chaleira da base.
10. No final do trabalho, desligar o aparelho da rede.

Sistemas de segurança

- A chaleira está equipada com um sistema de interrupção automática após ferver água.
- Se não houver água na chaleira ou não o suficiente dela, a proteção automática sobreaquecimento funcionará e desligar a potência chaleira. Espere que o aparelho arrefeça, então estará pronto para uso.

III. CUIDADO DO APARELHO

Desligar o aparelho e permitir que arrefeça completamente antes da limpeza. Limpe o corpo e a base da chaleira com um pano húmido e macio.

 Não mergulhe a chaleira, base, cabo de alimentação e plugue a água ou colocá-los sob água corrente!

Não utilizar toalhetes grosseiros ou esponjas, pastas abrasivas para limpar o aparelho. É também inaceitável a utilização de quaisquer substâncias quimicamente agressivas ou outras não recomendadas para utilização com objectos em contacto com os alimentos.

Descalcificação

Durante a operação, dependendo da composição da água utilizada, o elemento de aquecimento e as paredes internas do dispositivo podem formar placa e escala. Para removê-los, use substâncias especiais não abrasivas para limpeza e descalcifique aparelhos de cozinha.

1. Deixar a chaleira arrefecer completamente antes da limpeza.
2. Siga as instruções na embalagem do produto de limpeza.
3. Depois da limpeza, despeje a solução e lave a chaleira cuidadosamente com água fria.
4. Limpe a chaleira com um pano húmido para remover todos os vestígios de solução e escala.



ATENÇÃO! Antes de reutilizar a chaleira, certifique-se de que os contatos eléctricos estão completamente secos!

Limpar o filtro removível

1. Abre a tampa. Retire suavemente o filtro pressionando a aba de plástico.
2. Lavar o filtro sob água corrente. É possível usar uma solução para lavar pratos.
3. Instale o filtro na chaleira.

Armazenamento e transporte

Antes do armazenamento e re-exploração limpe e seque totalmente a todas as partes do aparelho. Mantenha o dispositivo seco local ventilado e afastado de fontes de calor e exposição direta à luz solar.

Durante o transporte e armazenamento não exponha o dispositivo de choques mecânicos, que podem causar danos ao aparelho e/ou violação de integridade de embalagem.

Você deve proteger a embalagem do dispositivo de entrada de água e outros líquidos.

IV. ANTES DE CONTACTAR O CENTRO DE SERVIÇOS

Problema	Causa	Solução
O aparelho não liga	Sem alimentação eléctrica	Certifique - se de que o aparelho está ligado a uma tomada de trabalho
A chaleira desliga-se prematuramente.	A escala formou-se no elemento de aquecimento	Descreva o elemento de aquecimento (ver "Cuidado do aparelho")
A chaleira desliga depois de alguns segundos.	Há pouca água na chaleira, a protecção sobreaquecimento activou	Desligue o aparelho da tomada e deixe-o arrefecer. Para utilização posterior, encher com água acima da marca MIN na caixa das chaleiras



Se o problema persistir, contate um centro de serviço autorizado.



Utilização ecologicamente inofensiva (utilização eléctrica e maquinaria electrónica)

O descarte de embalagens, manual de utilização, assim como o robô, deve ser feito em conformidade com os programas de reciclagem local. Preocupe-se com o meio ambiente: não coloque estes produtos no lixo doméstico.

Os aparelhos utilizados (antigos) não devem ser colocados no lixo doméstico, devem ser recolhidos separadamente. Os proprietários de aparelhos elétricos antigos são obrigados a leva-los aos pontos especiais de recolha o dá-los às organizações respectivas. Assim está a ajudar o programa de reciclagem de matérias-primas, e também à limpeza de substâncias contaminantes.

Este aparelho está etiquetado de acordo com a Directiva 2012/19/UE do Parlamento Europeu e do Conselho, relativa aos resíduos de equipamentos eléctricos e electrónicos (REEE).

A directriz determina o quadro para a devolução e a reciclagem de aparelhos usados, como aplicável em toda a UE.



Før du bruger dette produkt, læs grundigt denne manual igennem og gem den til senere brug som en reference. Korrekt brug af enheden vil forlænge dens levetid betydeligt.

Sikkerhedsforanstaltninger og instruktioner i denne vejledning dækker ikke alle mulige situationer der kan opstå ved brug af enheden. Ved brug af enheden skal brugere være baseret på sin sunde fornuft, og være forsigtig og opmærksom.

SIKKERHEDSFORANSTALTNINGER

- Producenten bærer ikke ansvar for skader forårsaget af manglende overholdelse af sikkerhedsreglerne og anvisninger for betjening af produktet.
- Dette apparat er en enhed kan anvendes i boligmiljøer og kan bruges i lejligheder, landhuse og andre lignende forhold. Industriel (kommerciel) anvendelse eller ethvert andet uegnet brug af produktet vil blive betragtet som en ukorrekt anvendelse og brud af apparatets brugsregler. I dette tilfælde påtager producenten sig intet ansvar for konsekvenserne.
- Før du kobler produktet til elnettet skal du kontrollere, om netspændingen svarer til enhedens spænding (se specifikationer eller typeskilt på produktet).

- Brug en forlængerledning, der er konstrueret til apparatets Effektforbrug: manglende match i parametrene kan forårsage kortslutning eller brand.
- Forbind kun apparatet til jordafløb-dette er et obligatorisk krav til elektrisk sikkerhed. Ved hjælp af en forlængerledning, sørg for, at den også får stuearrest.
- Træk stikket ud efter brug og ved rengøring eller flytning af apparatet. Fjern ledningen med tørre hænder, hold den ved stikket, ikke ved ledningen.
- **STOP** *GIV AGT! Under operationen bliver apparatet varmet op! Vær forsigtig! Rør ikke instrumentbrættet, mens det fungerer. For at undgå at brænde med varm damp, må du ikke læne dig over anordningen, når låget åbnes.*
- Anvend kun apparatet til det tilsigtede formål
- Anvendelse af anordningen til andre formål end dem, der er angivet i denne håndbog, er i strid med driftsreglerne.

- Brug kun kedlen med den stativ, der er forsynet med apparatet. Lad være med at udvide strømledningen i døråbninger eller nær varmekilder. Sørg for, at ledningen ikke er snoet eller bøjet og ikke er i kontakt med skarpe genstande, hjørner og kanter af møbler.

STOP *Uforsætlig skade på strømkablet kan forårsage problemer, der ikke opfylder garantibetingelserne, samt elektrisk stød. Hvis ledningen er beskadiget, skal den erstattes af fabrikanten, tjenesten eller tilsvarende kvalificeret personale for at undgå fare.*

- Anbring ikke apparatet på en blød, ikke-varmebestandig overflade eller dæk det under driften, da dette kan forårsage funktionsfejl og beskadigelse af apparatet.
- Det er forbudt at anvende anordningen udendørs, fugtighed eller fremmede objekter i anordningens krop kan forårsage alvorlig skade.
- Sørg for, at apparatet er helt koldt, inden det renses. Følg nøje anvisningerne for rengøring af apparatet.

STOP *Neddyb ikke anordningen med vand!*

- Spild ikke væske på konnektoren
 - Børn under 8 år og ældre og personer med begrænsede fysiske, sensoriske eller mentale evner, eller manglende erfaring og viden, kan kun bruge enheden under opsyn og / eller hvis de er blevet instrueret om sikkert brug af enheden og er bevidst om faren der kan være forbundet med dets anvendelse. Børn bør ikke lege med apparatet. Hold apparatet og ledningen utilgængeligt for børn under 8 år. Rengøring og vedligeholdelse af apparatet må ikke udføres børn uden opsyn af en voksen.
 - Emballage (film, skumnylon m.m.) kan være farlig for børn. Det er en risiko for kvælning! Opbevar emballagemateriale utilgængeligt for børn.
 - Selvreparation eller ændring af anordningen er forbudt. Reparation af anordningen må kun udføres af en specialist i et autoriseret servicecenter. Uprofessionelt arbejde kan medføre skader på anordningen, skader og skader på ejendom.
- STOP** *Giv agt! Betjener ikke apparatet i tilfælde af fejl.*

Varespecifikation

Model.....	RK-CBM147-E
Effekt.....	1850-2200 W
Spænding.....	220-240 V, 50/60 Hz
Elektrisk sikkerhed.....	klasse I
Kapacitet.....	1,7 l
Krop materiale.....	rustfrit stål
Descaler-filter.....	flytbar
Automatisk slukning:	
• når de koges	
• uden vand	
Varmeelement.....	disk
Vand niveau-skala.....	graderet
Rotation på basen.....	360°
Kontaktgruppe med termisk sensor.....	Strix®
Temperaturvisning.....	mekanisk
Angivelse af operation.....	LED
Rum til lagring af strømledninger.....	tilgængelig
Dimensioner.....	260 × 230 × 150 mm
Nettovægt.....	1 kg
Ledningens længde.....	0,8 m

Indlægsseddel

Elkedel.....	1 stk.
Basis.....	1 stk.
Brugervejledning.....	1 stk.
Tjenestebog.....	1 stk.

Fabrikanten har ret til at foretage ændringer i konstruktion, konfiguration samt i produktets tekniske egenskaber ved at forbedre produkterne uden yderligere varsel. Føljens tekniske egenskaber er ± 10%.

Delliste (scheme A1, p. 3)

1. Krop
2. Spout med aftageligt descaler-filter
3. Aftagelig låg
4. Håndtag
5. Skift 0 / 1

6. Graderet vandstandskala
7. Base med rum til lagring af strømledninger
8. Strømkabel
9. Indikator for mekanisk temperatur

I. FØR BRUG

Fjern forsigtigt produktet og dets komponenter fra æsken. Fjern alle emballagematerialer og reklamemærker.



Sørg for at opbevare advarselmærkater, eventuelle mærkater (indeks) og en etiket med produktets serienummer på kroppen!

Efter transport eller opbevaring ved lave temperaturer er det nødvendigt at holde anordningen ved stuetemperatur i mindst 2 timer, før den tændes.

Tør instrumentkroppen af med en fugtig klud, og tør den så af. Udseendet af fremmed lugt ved første brug skyldes ikke en fejl i anordningen.



Fabrikanten anbefaler, at man, før man bruger flere gange til at koge vandet i kedlen for at fjerne eventuelle lugte og desinficere anordningen.

II. DRIFT AF APPARATET

Kogende vand

1. Placer den elektriske kedel og base på en hård, flad, tør, vandret overflade. Sørg ved anbringelse for, at den damp, der slipper ud af kogning, ikke falder på tapet, dekorative belægninger, elektroniske anordninger og andre genstande, der kan blive påvirket af høj fugtighed og temperatur.
 2. Fyld ledningen til den ønskede længde. Den overskydende del anbringes nederst i bunden af basen. Om nødvendigt anvendes en forlængerledning med passende effekt (mindst 2,5 kW).
 3. Fjern kedlen fra basen. Fjern låget fra kedlen ved at trække det op ved håndtaget.
- STOP
4. Løft aldrig apparatet ved håndtaget på låget!
 4. Hæld vand i kedlen. Vandstanden skal være mellem MIN og MAX på en graderet skala. Hvis du fylder kedlen med vand over MAX mærket, kan kogende vand sprøjtes. Hvis der er for lidt vand, kan apparatet lukke ned for tidligt.
- !
5. Giv op! Apparatet er kun beregnet til opvarmning og kogning af vand.
 5. Luk kedellåget, indtil det klikker, og sæt kedlen på basen. Apparatet virker kun, hvis det er korrekt installeret.

6. Forbind apparatet til elnettet.
7. Sæt skift 0 / I i den nedre position, indikatoren vil komme i gang, vandopvarmningsprocessen vil starte.
8. Når vandet koger, vil indikatoren slukke, apparatet vil automatisk slukke.
9. For at afbryde vandopvarmningsprocessen, anbringes skift 0 / I øverst.



Giv agt! Hvis kedlen fjernes fra basen under opvarmning, vil kontakten 0/I forblive i position I (on). Hvis de så sætter kedlen på basen, fortsætter vandopvarmningsprocessen. Indstil altid kontakten til 0 (slukket), når kedlen fjernes fra basen.

10. Når arbejdet er afsluttet, frakobles apparatet fra elnettet.

Sikkerhedssystemer

- Kedlen er udstyret med et automatisk slukningsystem efter kogning af vand.
- Hvis der ikke er vand i kedlen eller ikke er nok af det, vil den automatisk overophedning af beskyttelsen virke og slukke for kedelstrømmen. Vent til apparatet køler ned, så er det klar til brug.

III. PASNING AF APPARATET

Træk stikket ud og lad det køle helt ned, før det rengøres. Rens kedlen med en fugtig, blød klud.



Neddyb ikke kedlen, bunden, ledningen og sæt den i vand eller anbring den under rindende vand!

Brug ikke grove servietter eller svampe, slibende pasta ved rengøring af apparatet. Det er også uacceptabelt at anvende kemisk aggressive eller andre stoffer, der ikke anbefales til anvendelse sammen med genstande i kontakt med fødevarer.

Afkalkning

Under driften kan varmeelementet og anordningens indvendige vægge, afhængigt af vandets sammensætning, danne plak og skalering. For at fjerne dem skal der anvendes særlige ikke-slibende stoffer til rengørings- og afkaldskøkkener.

Lad kedlen køle helt ned, før den gør rent

1. Følg instruktionerne på emballagen til det rensende produkt.
2. Efter rengøring hældes opløsningen ud og kedlen skylles grundigt med koldt vand.
3. Tør kedlen af med en fugtig klud for at fjerne alle spor af opløsning og skala.



Giv agt! Før kedlen bruges igen, så sørg for, at de elektriske kontakter er helt tørre!

Rengøring af det flytbare filter

1. Åbn låget. Fjern forsigtigt filteret ved at trykke på plastikfanebladet.
2. Filteret skylles under rindende vand. Det er muligt at bruge en opløsning til at vaske op.
3. Installerer filteret i kedlen.

Oplagring og transport

Alle dele af apparatet rengøres og tørres helt før oplagring og genbrug. Opbevar apparatet på et tørt, ventileret sted væk fra varmeapparater og direkte sollys.

Under transport og opbevaring er det forbudt at udsætte anordningen for mekaniske påvirkninger, som kan medføre beskadigelse af anordningen og/eller beskadigelse af emballagens integritet.

Det er nødvendigt at beskytte indkapslingens emballage mod vand og andre væsker.

IV. FØR DU KONTAKTER SERVICECENTRET

Problem	Mulig årsag	Opløsning
Apparatet tænder ikke	Ingen strømforsyning	Sørg for, at apparatet er tilsluttet en arbejdsmappe
Kedlen slukker for tidligt	Skalering er dannet på varmeelementet	Fjern varmeelementet (se "Pasning af apparatet")
Kedlen slukker efter et par sekunder.	Der er ikke meget vand i kedlen, overophedningen er aktiveret.	Træk stikket ud og lad det køle ned. Til yderligere brug fyldes der vand over MIN-mærket på kedlen.



Hvis problemet varer ved, så kontakt et autoriseret servicecenter.



Miljøvenlig bortskaffelse (bortskaffelse af elektrisk og elektronisk udstyr)

Bortskaffelse af emballage, manualer, samt selve enheden skal udføres i overensstemmelse med lokale genbrugsprogrammer. Vis hensyn til miljøet: smid ikke disse produkter med almindeligt husholdningsaffald.

Brugt (gammelt) udstyr skal ikke bortskaffes sammen med usorteret husholdningsaffald, det skal bortskaffes særskilt. Gammelt udstyr skal bringes på et specielt indsamlingssted,

RØDMOND

eller videregives til relevante genbrugsorganisationer. På denne måde du med i forarbejdning af værdifulde råstoffer, samt bekæmpelse af forurening.

Dette apparat er mærket i overensstemmelse med det europæiske direktiv 2012/19/EU – der omhandler kasserede, elektriske og elektroniske apparater (kasseret, elektrisk og elektronisk udstyr).

Denne retningslinje fastsætter rammen for returnering og genbrug af kasserede apparater, der gælder i hele EU.



Før du tar dette produktet i bruk, ber vi deg om å lese nøye gjennom denne bruksanvisningen og oppbevare den for fremtidig referanse. Korrekt bruk vil betydelig forlenge apparatets levetid.

Bruks- og sikkerhetsanvisninger i denne håndboken omfatter ikke alle mulige situasjoner som kan oppstå under drift av apparatet. Ved å drive dette apparatet må man bruke sunn fornuft og være forsiktig og oppmerksom.

SIKKERHETSREGLER

- Produsenten er ikke ansvarlig for skader forårsaket av manglende overholdelse av sikkerhetsregler og uriktig bruk av apparatet.
- Dette apparatet er beregnet til husholdningsbruk og kan brukes i leiligheter, hus på landet eller i andre lignende forhold der ikke-industriell bruk. Industriell bruk eller noen annen misbruk av apparatet vil bli ansett som en overtredelse av krav til riktig bruk av produktet. I dette tilfelle er produsenten ikke ansvarlig for mulige konsekvensene.
- Før du kobler apparatet til strømmettet, kontroller at spenningen i apparatet samsvarer med dets merkespenning (se tekniske spesifikasjoner eller typeskiltet på apparatet).

- Bruk en skjøteledning som er designet for strømforbruket til maskinen: en mismatch i parametrene kan føre kabelen til kortslutning eller brenne.
 - Koble apparatet kun til jordede stikkontakter – dette er et obligatorisk krav til elektrisk sikkerhet. Ved hjelp av en skjøteledning, sørg for at det er også er jordnet.
 - Koble apparatet etter bruk, og når du rengjør eller flytter den. Fjern ledningen med tørre hender, hold i støpselet, ikke i ledningen.
- STOP** *OPPMERKSOMHET! Under bruk, må enheten varmer opp! Vær forsiktig! Ikke berør apparatet kroppen mens det er i bruk. For å unngå å brenne med varm damp, ikke lene seg over enheten når du åpner lokket.*
- Bruk apparatet kun til det formål det er beregnet. Bruk av enheten for andre formål enn dem som er angitt i denne håndboken, er en overtredelse av drifts-regler.

NOR

REDMOND

- Bare bruk vannkoker med stativet som følger med apparatet.
- Ikke forlenge ledningen i døråpninger, eller i nærheten av varme kilder. Kontroller at kabelen ikke er vridd eller bøyd, ikke i kontakt med skarpe gjenstander, hjørner og kanter av møbler.

STOP

HUSK: tiltak ved utilsiktet skade på strømledningen kan forårsake problemer som ikke oppfyller garantien forhold, så vel som elektriske støt. Hvis strømledningen er skadet, må den skiftes ut av produsenten, tjeneste eller tilsvarende kvalifisert personale for å unngå fare.

- Ikke plasser apparatet på en myk, ikke-varmebestandig underlag eller dekke det under drift, da dette kan føre til funksjonsfeil eller skade på apparatet.
- Det er forbudt å bruke enheten utendørs, fuktighet eller fremmedlegemer i kroppen av enheten kan føre til alvorlige skader.

- Før du rengjør apparatet, pass på at det er trukket ut og helt kalde. Strengt følg instruksjonene for å rengjøre apparatet.

STOP

Ikke senk bolig og stå på enheten med vann!

- Ikke søl vann på kontakten
- Dette apparatet kan brukes av barn over 8 år, av personer med psykisk og fysisk utviklingshemming samt personer med manglende erfaring og kunnskaper så lenge de er under oppsyn, eller har fått opplæring i sikker bruk av apparatet, og er innforstått med farene knyttet til bruken av det. Barn må ikke leke med apparatet. Hold apparatet og strømledning utenfor rekkevidde for barn under 8 år. Rengjøring og vedlikehold skal ikke utføres av barn uten under oppsyn.
- Emballasje (plast osv.) kan være farlig for barn. Fare for kvelning! Oppbevar emballasje utilgjengelig for barn.
- Selv-reparasjon eller endring av enheten er forbudt. Reparasjon av apparatet må utføres utelukkende

av en spesialist av et autorisert servicesenter. Uprofesjonelt arbeid kan føre til skade på enheten, skader og skade på eiendom.

STOP **OPPMERKSOMHET!** Ikke bruk apparatet i tilfelle av eventuelle feil.

Spesifikasjon

Modell	RK-CBM147-E
Strøm	1850-2200 W
Spenning	220-240 V, 50/60 Hz
Elektrisk sikkerhet	klasse I
Kapasitet	1,7 l
Kroppen materiale	rustfritt stål
Descaling filter	flyttbare
Automatisk avstenging:	
• når du koker	
• i fravær av vann	
Varmeelement	disk
Vann-nivå-skala	uteksaminert
Rotasjon på basen	360°
Kontakt gruppe med termisk sensor	Strix®
Temperaturvisningen	mekanisk
Bruk indikasjon	LED
Rom til strømledningen lagring	tilgjengelig
Dimensjoner	260 × 230 × 150 mm
Netto vekt	1 kg
Lengde på strømledning	0,8 m

Levere pakken

Vannkoker	1 stk.
Base	1 stk.
Brukerveiledning	1 stk.
Bestill service	1 stk.

Produsenten har rett til å gjøre endringer i design, konfigurasjon, så vel som i de tekniske egenskapene til produktet i løpet av å forbedre sine produkter uten ytterligere varsel for disse endringene. De tekniske egenskapene til feilen er ±10%.

Deleliste (skjema A1, s. 3)

1. Kroppen
2. Tut med flyttbare anti-calc-filter
3. Avtakbart lokk
4. Håndtak
5. Slå 0/l
6. Utdannet vann-nivå-skala
7. Base med rom for strømledningen lagring
8. Strømledningen
9. Mekanisk temperatur indikator

NOR

I. FØR DU BRUKER

Fjern forsiktig produktet og dets komponenter fra boksen. Fjern all emballasje og reklame klistremerker.



Sørg for å holde på plass advarsel etiketter, indeks klistremerker (hvis noen), og en etikett med serienummer på produktet på kroppen sin!

Etter transport eller lagring ved lave temperaturer, er det nødvendig å holde enheten i romtemperatur i minst 2 timer før apparatet slås på.

Tørk av instrumentet kroppen med en fuktig klut, og tørk deretter tørke. Forekomsten av fremmede lukter i løpet av de første bruk er ikke et resultat av en feil på enheten.



Produsenten anbefaler at før du bruker flere ganger for å koke vann i kjelen for å fjerne mulig lukt og desinfisering av enheten.

II. DRIFT AV APPARATET

Kokende vann

1. Plasser vannkoker og base på et hardt, flatt, tørt, vannrett underlag. Når du plasserer din, sørg for at damp å unnslippe fra kokende ikke faller på Bakgrunnsbilde, dekorativt belegg, elektronisk utstyr og andre objekter som kan bli berørt av høy luftfuktighet og temperatur.

REDMOND

- Koble ledningen til ønsket lengde. Plasser den overskytende del i batterirommet på bunnen av basen. Hvis nødvendig, bruk en skjøteledning av passende makt (minst 2,5 kW).
- Fjern vannkoker fra basen. Fjern lokket fra kjelen ved å trekke den opp i håndtaket.

STOP

Aldri løft apparatet etter håndtaket på lokket!

- Hell vann i kjelen. Vannstanden bør være mellom MIN og MAX på en gradert skala. Hvis du vil fylle kjelen med vann over MAX-merket, og deretter kokende vann kan være sprøytet. Hvis det er for lite vann, kan apparatet slå seg ned for tidlig.



OPPMERKSOMHET! Apparatet er bare beregnet for oppvarming og kokende vann.

- Lukk lokket på vannkoker til det klikker og sett kjelen på basen. Apparatet vil bare fungere hvis det er installert riktig.
- Koble apparatet til strømmettet.
- Sett bryteren 0/1 til nedre posisjon, vil indikatoren komme på, oppvarming av vann prosessen vil starte.
- Når vannet koker, vil indikatoren slå av apparatet slå seg automatisk av.
- Hvis du vil avbryte oppvarming av vann prosessen, sett bryteren 0/1 til øvre posisjon.



OPPMERKSOMHET! Hvis du fjerner du kjelen fra base under oppvarming, bryteren 0/1 vil forbli i den posisjonen i (på). Hvis du deretter plassere vannkoker på basen, oppvarming av vann prosessen vil fortsette. Alltid setter bryteren til 0 (av) når du tar kjelen fra basen.

- På slutten av arbeidet, koble apparatet fra strømmettet.

Sikkerhet systemer

- Kjelen er utstyrt med en automatisk utkobling av systemet etter kokende vann.
- Hvis det ikke er vann i dusj eller ikke nok med det, de automatisk beskyttelse mot overoppheting vil fungere og slå av kjelen makt. Vent til apparatet for å kjøle seg ned da det vil være klar for bruk.

III. PLEIE AV APPARATET

Koble fra apparatet og la det avkjøles helt før rengjøring. Rengjør kjelen kroppen og base med en fuktig, myk klut.

STOP

Ikke senk vannkoker, base, strømledningen og plugg i vann eller plassere dem under rennende vann!

Ikke bruk en grov klut eller svamp, slipende limen når du rengjør apparatet. Det er også uakseptabelt å bruke noen kjemisk aggressive eller andre stoffer som ikke er anbefalt for bruk sammen med gjenstander i kontakt med mat.

Descaling

Under drift, avhengig av sammensetningen av vannet som brukes, varme-element og den innvendige vegger av enheten kan danne plakk og skala. For å fjerne dem, kan du bruke spesielle ikke-slipende stoffer for rengjøring og descaling kjøkkenapparater.

- La kjelen for å avkjøles helt før rengjøring.
- Følg instruksjonene på rengjøring av produktets emballasje.
- Etter rengjøring, hell ut løsningen og skyll kjelen grundig med kaldt vann.
- Tørk av kjelen med en fuktig klut for å fjerne alle spor av løsning og omfang.



OPPMERKSOMHET! Før gjenbruk vannkoker, kontroller at den elektriske kontakter som er helt tørt!

Rengjøring av avtakbart filter

- Åpne lokket. Forsiktig fjern filteret ved å trykke på plast-fanen.
- Skyll filteret under rennende vann. Det er mulig å bruke en løsning for oppvask.
- Installere filter i kjelen.

Lagring og transport

Ren og tørr alle deler av apparatet helt opp før lagring og gjenbruk. Oppbevar apparatet på et tørt, godt ventilert sted vekk fra varme apparater og direkte sollys.

Under transport og lagring det er forbudt å utsette enheten for mekaniske påvirkninger som kan føre til skade på enheten og/eller krenkelse av integriteten til pakking. Det er nødvendig for å beskytte emballasje av enheten mot vann og andre væsker.

IV. FØR DU KONTAKTER SERVICE CENTER

Problemet	Mulig årsak	Løsning
Apparatet slå seg ikke på	Ingen strømforsyning	Sørg for at apparatet er koblet til et strømuttak som fungerer
Kjelen slås av for tidlig	Skalering har dannet seg på varme-element	Descalare varme-element (se "Pleie av apparatet")
Kjelen slås av etter noen få sekunder	Det er lite vann i kjelen, og overopphetingsvern har aktivert	Koble apparatet fra strømuttaket og la det avkjøles. For videre bruk, fyll med vann over MIN preg på kjelen bolig



Hvis problemet vedvarer, kan du kontakte et autorisert servicesenter.



Miljøvennlig utnyttning (utnyttning av elektrisk og elektronisk utstyr)

Emballasjen, bruksanvisningen og selve apparatet skal tas med til egnet innsamlingssted for resirkulering av elektrisk og elektronisk utstyr. For å hjelpe til å ta vare på miljøet, ikke kast elektronisk avfall hvor som helst.

Brukt (gammelt) utstyr bør ikke kastes sammen med vanlig husholdningsavfall, det skal behandles separat. Eiere av gammelt utstyr må bringe utstyret til spesielle innsamlingspunkter eller til relevante organisasjoner. Således hjelper de programmet for gjenvinning av verdifull råstoff, så vel som rengjøring av forurensningsstoffer.

Dette apparatet er merket i overensstemmelse med EU-direktiv 2012/19/EU – vedrørende brukte elektriske og elektroniske apparater.

Retningslinjene setter et rammeverk for returnering og resirkulering av brukte apparater i hele EU.



Innan du börjar använda denna apparat, bör du läsa igenom denna bruksanvisning noggrant och förvara den som handboken. Använder du apparaten på ett rätt sätt ska den vara i bruk på lång tid.

Säkerhetsåtgärder och anvisningar som ingår i denna bruksanvisning omfattar inte alla möjliga situationer som kan uppstå vid apparatens bruk. Vid användning av apparaten måste användare utgå från eget sunt förnuft, vara försiktig och uppmärksam.

SÄKERHETSÅTGÄRDER

- Tillverkaren tar inte ansvar för skador som är orsakade av bristande efterlevnad av säkerhetskrav och bruksregler av apparaten.
- Denna elapparat kan användas i lägenheter, villor och i andra liknande förhållanden förutom industribruk. Industrianvändning eller andra obehöriga användningar av apparaten räknas överträda villkor för en lämplig användning av apparaten. I detta fall tar tillverkaren inget ansvar för möjliga efterföljder av detta bruk.
- Före avkoppling i ledningsnät vänligen kontrollera om dess spänning motsvarar en faktisk spänning av apparaten (se: tekniska specifikationer eller en tillverkningskylt av apparaten).

- Använd en förlängningsladd avsedd för apparatens effektförbrukning: felmatchningen i parameterna kan leda till kortslutning eller bränning av kabeln.
- Anslut apparaten endast till jordade uttag-detta är ett obligatoriskt krav på elsäkerhet. Använd en förlängningsladd och se till att den också är jordad.
- Koppla ur apparaten Efter användning och när du rengör eller flyttar den. Ta bort sladden med torra händer, håll den i kontakten, inte av ledningen.
- **STOP** *Lystring! Under drift värms enheten upp! Var försiktig! Rör inte apparatkroppen när den är i drift. För att undvika att brinna med het ånga, luta dig inte över enheten när du öppnar locket.*
- Använd apparaten endast för avsett ändamål. Användning av enheten för andra ändamål än de som anges i denna handbok är ett brott mot driftsreglerna.
- Använd endast vattenkokaren med det stativ som medföljer apparaten.

- Dra inte ut nätsladden i dörröppningar eller i närheten av värmekällor. Se till att sladden inte är vriden eller böjd, inte i kontakt med skarpa föremål, hörn och kanter på möbler.

STOP

Kom ihåg: oavsiktlig skada på strömkabeln kan orsaka problem som inte uppfyller garantivillkoren, såväl som elektrisk stöt. Om nätsladden är skadad måste den bytas ut av tillverkaren, service eller liknande kvalificerad personal för att undvika fara.

- Placera inte apparaten på en mjuk, icke värmebeständig yta eller täck den under drift, eftersom det kan orsaka funktionsfel och skada på apparaten.
- Det är förbjudet att använda enheten utomhus, fukt eller främmande föremål i enhetens kropp kan orsaka allvarliga skador.
- Innan du rengör apparaten, se till att den är urkopplad och helt kall. Följ noggrant instruktionerna för rengöring av apparaten.

STOP

Sänk inte ned höljet och apparatens stativ med vatten!

- Spill inte vätska på kontakten
- Denna apparat är inte avsedd för användning av barn över 8 år, personer som har nedsättning av fysisk, psykisk eller nervförmåga eller brist på erfarenhet och kunskaper med undantag för fall när en annan person som är ansvarig för sådana personers säkerhet utöver tillsyn över sådana personer eller när en person som är ansvarig för sådana personers säkerhet ger anvisningar till dem som handlar om hur man använder denna apparat. Det är nödvändigt utöva tillsyn över barn under 8 år för att hindra att de leker med apparaten, dess tillbehör samt med dess fabriksförpackning. Rengöring och underhåll av anordningen för inte utföras av barn utan tillsyn av vuxna.
- Förpackningsmaterial (film eller skum, m.m.) kan vara farligt för barn. Det finns en risk av kvävning! Förvara förpackningsmaterial i den för barn oåtkomliga platserna.
- Självreparation eller modifiering av enheten är förbjuden. Reparation av enheten måste utföras

SWE

uteslutande av en specialist på ett auktoriserat servicecenter. Oprofessionellt arbete kan leda till skador på enheten, skador och egendomsskador.

STOP

Lystring! Använd inte apparaten i händelse av fel.

Specifikation

Modell.....	RK-CBM147-E
Makt.....	1850-2200 W
Spänning.....	220-240 V, 50/60 Hz
Elsäkerhet.....	klass I
Kapacitet.....	1,7 l
Kroppsmaterial.....	rostfri
Avkalkningsfilter.....	flyttbar
Automatisk avstängning:	
• vid kokning	
• i avsaknad av vatten	
Värmeelement.....	disk
Vattennivå skala.....	universitetsexamen
Rotation på basen.....	360°
Kontaktgrupp med värmesensor.....	Strix®
Temperaturdisplay.....	mekanisk
Driftindikering.....	LED
Fack för förvaring av nätsladden.....	tillgänglig
Dimension.....	260 × 230 × 150 mm
Nettovikt.....	1 kg
Nätsladden längd.....	0,8 m

Leveranspaket

Vattenkokare.....	1 st.
Bas.....	1 st.
Användarhandbok.....	1 st.
Servicebok.....	1 st.

Tillverkaren har rätt att göra ändringar i design, konfiguration samt i produktens tekniska egenskaper under förbättringen av sina produkter utan ytterligare meddelande om dessa förändringar. Felens tekniska egenskaper är ±10%.

Reservdelslista (scheme **A1**, page 3)

1. Kropp
2. Pip med avtagbar anti-calc filter
3. Avtagbart lock
4. Hantera

5. Strömbrytare 0/I
6. Graderad vattennivåskala
7. Bas med fack för förvaring av nätsladden
8. Nätsladd
9. Mekanisk temperaturindikator

I. INNAN DU ANVÄNDER

Ta försiktigt bort produkten och dess komponenter från lådan. Ta bort alla förpackningsmaterial och reklam klistermärken.



Var noga med att hålla på plats varningsetiketter, indexklistermärken (om sådana finns) och en etikett med produktens serienummer på kroppen!

Efter transport eller lagring vid låga temperaturer är det nödvändigt att hålla enheten vid rumstemperatur i minst 2 timmar innan den slås på.

Torka av apparatkroppen med en fuktig trasa och torka sedan av den. Utseendet av främmande lukt under första användningen är inte resultatet av en funktionsfel i enheten.



Tillverkaren rekommenderar att innan du använder flera gånger för att koka vattnet i vattenkokaren för att avlägsna eventuella lukter och desinfektion av enheten.

II. DRIFT AV APPARATEN

Kokande vatten

1. Placera vattenkokare och bas på en hård, platt, torr, horisontell yta. När du placerar, se till att ångan som flyr från kokning inte faller på tapeter, dekorativa beläggningar, elektroniska apparater och andra föremål som kan påverkas av hög luftfuktighet och temperatur.
2. Varva ner sladden till önskad längd. Placera överskottsdelen i facket längst ner på basen. Använd vid behov en förlängningsladd med lämplig effekt (minst 2,5 kW).
3. Ta bort den elektriska vattenkokaren från basen. Ta bort locket från vattenkokaren genom att dra upp det i handtaget.



Lyft aldrig apparaten genom handtaget på locket!

4. Håll vatten i vattenkokaren. Vattennivån ska ligga mellan MIN och MAX på en graderad skala. Om du fyller vattenkokaren med vatten över MAX-märket kan kokande vatten sprutas. Om det finns för lite vatten kan apparaten stängas av för tidigt.



LYSTRING! Apparaten är endast avsedd för uppvärmning och kokande vatten.

5. Stäng vattenkokarens lock tills det klickar och placera vattenkokaren på basen. Apparaten fungerar endast om den är korrekt installerad.
6. Anslut apparaten till elnätet.
7. Ställ omkopplaren 0 / I i det nedre läget, indikatorn tänds, vattenuppvärmningsprocessen startar.
8. När vattnet kokar, stängs indikatorn av, apparaten stängs automatiskt av.
9. För att avbryta vattenuppvärmningsprocessen, sätt omkopplaren 0 / I i det övre läget.



LYSTRING! Om du tar bort vattenkokaren från basen under upphettning, förblir brytaren 0/I i läge i (på). Om du sedan placerar vattenkokaren på basen fortsätter vattenuppvärmningsprocessen. Ställ alltid strömbrytaren på 0 (av) när du tar bort vattenkokaren från basen.

10. Vid slutet av arbetet, koppla bort apparaten från elnätet.

Säkerhetssystem

- Vattenkokaren är utrustad med ett automatiskt avstängningssystem efter kokande vatten.
- Om det inte finns något vatten i vattenkokaren eller inte tillräckligt med det, fungerar det automatiska överhettningsskyddet och stänger av vattenkokarens ström. Vänta tills apparaten svalnar, då är den klar för användning.

III. SKÖTSEL AV PRODUKTEN

Koppla ur apparaten och låt den svalna helt före rengöring. Rengör vattenkokarens kropp och bas med en fuktig, mjuk trasa.



Sänk inte ned vattenkokaren, basen, nätsladden och sätt i vatten eller placera dem under rinnande vatten!

Använd inte grova vätsreter eller svampar, slipande pastar vid rengöring av apparaten. Det är också oacceptabelt att använda kemiskt aggressiva eller andra ämnen som inte rekommenderas för användning med föremål i kontakt med mat.

Avkalkning

Under drift, beroende på sammansättningen av det använda vattnet, kan värmeelementet och enhetens inre väggar bilda plack och skala. För att ta bort dem, använd speciella icke-slipande ämnen för rengöring och avkalkning av köksmaskiner.

REDMOND

1. Låt vattenkokaren svalna helt före rengöring.
2. Följ instruktionerna på rengöringsproduktens förpackning.
3. Efter rengöring håll ut lösningen och skölj vattenkokaren noggrant med kallt vatten.
4. Torka av vattenkokaren med en fuktigt trasa för att avlägsna alla spår av lösning och skala.



LYSTRING! Innan du använder vattenkokaren igen, se till att de elektriska kontaktarna är helt torra!

Rengöra det borttagbara filtret

1. Öppna locket. Ta försiktigt bort filtret genom att trycka på plastfliken.
2. Skölj filtret under rinnande vatten. Det är möjligt att använda en lösning för att tvätta.
3. Installera filtret i vattenkokaren.

Lagring och transport

Rengör och torka alla delar av apparaten helt före förvaring och återanvändning. Förvara apparaten på en torr, ventilerad plats på avstånd från värmeapparater och direkt solljus. Under transport och lagring är det förbjudet att utsätta enheten för mekaniska influenser som kan leda till skador på enheten och/eller kränkning av förpackningens integritet. Det är nödvändigt att skydda enhetens förpackning från vatten och andra vätskor.

IV. INNAN DU KONTAKTAR SERVICECENTRET

Problem	Möjlig orsak	Lösning
Apparaten slås inte på	Ingen strömförsörjning	Se till att apparaten är ansluten till ett fungerande uttag
Vattenkokaren stängs av för tidigt	Skalning har bildats på värmelementet	Avkalka värmelementet (se "Skötsel av produkten")
Vattenkokaren stängs av efter några sekunder	Det finns lite vatten i vattenkokaren, överhettningsskyddet har aktiverats	Koppla ur apparaten från uttaget och låt den svalna. För vidare användning, fyll med vatten över MIN-märket på vattenkokarens hölje



Kontakta ett auktoriserat servicecenter om problemet kvarstår.



Miljövämlig återvinning (återvinning av elektrisk och digital anordning)

Kasseringen av förpackningen, bruksanvisningen och själva varan skall ske i enlighet med det lokala miljöprogrammet för återvinningen. Visa omtanke om naturen: kasta inte bort sådana varor i vanliga hushållssoapor.

De begagnade (gamla) apparaterna ska inte kastas bort med övriga hushållssoapor, endast separat. Ägare av de begagnade apparaterna måste lämna dem i speciella mottagningspunkter eller i vissa organisationer. På detta sätt kan du bidra till programmet av bearbetning av värdefulla råvaror, och rengöring av förorenande ämnen.

Denna apparat är märkt i enlighet med EU-direktivet 2012/19/EU om avfall som utgörs av eller innehåller elektriska eller elektroniska produkter.

Föreskrifterna utgör ett ramverk för insamling och återvinning av använda apparater och de tillämpas inom EU.



Ennen kun aloitat laitteen käyttöä, lue tämä käyttöohje huolellisesti ja säilytä, jotta voit jatkossakin tarvita ohjeita laitteen käytöstä. Laitteen oikea käyttö pidentää sen käyttöaikaa huomattavasti.

Tässä ohjeessa olevat turvallisuustoimenpiteet ja käyttöohjeet eivät koske kaikkia mahdollisia tilanteita, jotka voivat tapahtua laitteen käytön aikana. Laitetta käytettäessä käyttäjän on oltava järkenään, varovaisena ja huolellisena.

TURVALLISUUSOHJEET

- Valmistaja ei vastaa laitteen väärästä käytöstä ja turvallisuusohjeiden laiminlyönnistä johtuvista vioista.
- Tämä sähkölaite on keittiökone, jota voi käyttää asunnoissa, lomamökeissä ja vastaavissa tiloissa. Laite ei ole tarkoitettu käytettäväksi suurkeittiöissä. Laitteen käyttöä suurkeittiössä tai vastaavissa olosuhteissa pidetään laitteen käyttönä väärin. Tässä tapauksessa valmistaja ei vastaa mahdollisista seuraamuksista.
- Ennen laitteen kytkemistä sähköverkkoon tarkista, onko verkkojännite sama, kuin laitteen nimelljännite (ks. laitteen tekniset tiedot tai konekilpi).
- Käytä jatkojohtoa suunniteltu virrankulutus laitteen: epäsuhta parametrit voivat aiheuttaa kaapelin oikosulku tai polttaa.

STOP

- Kytke laite vain maadoitettuihin pistokkeisiin – tämä on pakollinen sähköturvallisuusvaatimus. Pidennysjohdon avulla varmistat, että se on myös arestissa.
 - Irrota laitteen töpseli käytön jälkeen, kun se on puhdistettu tai siirretty. Napanuora poistetaan kuivin käsin, sitä pidetään tulpan, ei langan luona.
- Huomio! Operaatiossa laite lämpenee! Ole varovainen! Älä koske mittarielimeen sen ollessa toiminnassa. Kuumalla höyryllä polttamisen välttämiseksi älä nojaa laitteen päälle kannen avaamisen yhteydessä.*
- Käytä laitetta vain siihen tarkoitukseen, johon se on tarkoitettu. Laitteen käyttö muihin kuin tässä käsikirjassa määriteltyihin tarkoituksiin on toimintasääntöjen vastaista.
 - Käytä vedenkeitintä vain laitteen mukana toimitettavalla jalustalla.
 - Älä laajenna virtajohtoa oviaukoissa tai lähellä lämmönlähteitä. Varmista, että johto ei ole kiertynyt

FIN

tai taipunut, ole yhteydessä terävät esineet, kulmat ja reunat huonekaluja.

STOP

MUISTA: vahingoilta virtajohto voi aiheuttaa ongelmia, jotka eivät täytä takuun ehtoja, sekä sähköiskun. Jos virtajohto on vaurioitunut, se on vaihdettava valmistajan, palvelun tai vastaavan pätevän henkilöstön vaaran välttämiseksi.

- Älä aseta laitetta pehmeälle, ei-kuumuutta kestävä pinta tai peitä sitä käytön aikana, koska tämä voi aiheuttaa toimintahäiriöitä ja vahingoittaa laitetta.
- Laitteen käyttö ulkona on kiellettyä, kosteus tai vierasesineet laitteen kehossa voivat aiheuttaa vakavia vaurioita.
- Varmista ennen laitteen puhdistamista, että se on kytketty irti ja täysin kylmä. Noudata tarkasti laitteen puhdistusohjeita.

STOP

Älä upota laitteen koteloja ja alustaa vedellä!

- Älä läikytä nestettä liittimelle

- Tätä laitetta voivat käyttää 8-vuotiaat ja sitä vanhemmat lapset ja henkilöt, joilla on rajoitetut fyysiset, aistilliset tai henkiset kyvyt tai joilla ei ole kokemusta tai tuntemusta laitteesta, jos heitä valvotaan tai ohjataan laitteen turvallisessa käytössä ja he ymmärtävät sen käyttöön liittyvät vaarat. Lapset eivät saa leikkiä laitteella. Lapset eivät saa puhdistaa tai huoltaa laitetta ilman valvontaa. Säilytä laite ja sen virtajohto alle 8-v lasten ulottumattomissa.
- Pakkausmateriaalit (kiristyskelmu, vaahtomuovi yms.) voivat olla vaarallisia lapsille. Tukeutumisvaara! Säilytä pakkausmateriaalit paikassa, johon lapset eivät pääse.
- Laitteen itsekorjaaminen tai muuttaminen on kielletty. Laitteen korjauksesta vastaa yksinomaan valtuutetun huoltokeskuksen asiantuntija. Epäammattimainen työ voi aiheuttaa vahinkoa laitteelle, vammoille ja omaisuusvahingoille.

STOP

Huomio! Älä käytä laitetta toimintahäiriön sattuessa.

Eritelmä

Malli	RK-CBM147-E
Teho	1850-2200 W
Jännite	220-240 V, 50/60 Hz
Sähköturvallisuus	luokka I
Kapasiteetti	1,7 l
Kehon materiaali	ruostumaton teräs
Antikalc-suodatin	irrotettava

Automaattinen sammutus:

- kiehuessa
- ilman vettä

Lämmityselementti	levyke
Vedenkorkeusasteikko	asteikko
Kiertäminen alustassa	360°
Yhteysryhmä lämpöanturin kanssa	Strix®
Lämpötilanäyttö	mekaaninen
Toimintaa koskeva ilmoitus	LED
Virtajohtojen säilytysosasto	saatavilla
Mitat	260 × 230 × 150 mm
Nettopaino	1 kg
Napanuoran pituus	0,8 m

Toimituspaketti

Sähkökattila	1 kpl
Pohja	1 kpl
Käyttöohje	1 kpl
Palvelukirja	1 kpl

Valmistajalla on oikeus tehdä muutoksia suunnittelu, kokoonpano, sekä tuotteen tekniset ominaisuudet aikana parantamaan tuotteitaan ilman erillistä ilmoitusta näistä muutoksista. Virheen tekniset ominaisuudet ovat ±10 prosenttia.

Parts list (scheme A1, page 3)

1. Keho
2. Poistettava antikalc-suodatin
3. Irrotettava kansi
4. Kahva
5. Kytkin 0 / 1

6. Asteikko vedenkorkeudelle
7. Johtojen säilytykseen tarkoitettu tukikohta, jossa on osasto
8. Virtajohto
9. Mekaanisen lämpötilan osoitin

I. ENNEN KUIN KÄYTÄT

Poista valmiste ja sen osat varovasti laatikosta. Poista kaikki pakkausmateriaalit ja mynninedistämistarrat.



Muista säilyttää varoitusetiketit, mahdolliset indeksitarrat ja etiketti, jossa on tuotteen sarjanumero kehossa!

Kun kuljetus tai varastointi alhaisissa lämpötiloissa, on tarpeen pitää laitetta huoneenlämmössä vähintään 2 tuntia ennen laitteen kytkemistä päälle.

Pyyhi mittarieleменти kostealla kankaalla ja pyyhi sitten kuiva. Vieraan hajun esiintyminen ensimmäisen käytön aikana ei johdu laitteen toimintahäiriöstä.



Valmistaja suosittelee, että ennen kuin käytät useita kertoja kiehua vesi kattilassa poistaa mahdollisia hajuja ja desinfiointi-laitteen.

II. LAITTEEN TOIMINTA**Kiehuva vesi**

1. Aseta sähkökattila ja pohja kovalle, tasaiselle, kuivalle, vaakasuoralle alustalle. Kun sijoitat, varmista, että höyry paeta kiehuva ei kuulu Täustakuva, koriste-pinnotteet, elektroniset laitteet ja muut esineet, jotka voivat vaikuttaa korkeasteus ja lämpötila.
2. Irrota napanuora halutulle tasolle. Ylimääräinen osa sijoitetaan osaston alaosaan. Tarvittaessa käytetään sopivaa jatkojohtoa (vähintään 2,5 kW).
3. Poista sähkökattila tukikohdasta. Ota kansi vedenkeitimestä vetämällä sitä kahvasta.



Älä koskaan nosta laitetta kannen kahvasta!

4. Kaada vettä kattilaan. Veden tason on oltava MIN ja MAX-asteikolla. Jos vedenkeitin täytetään merkin yläreunan yläpuolella olevalla vedellä, voidaan suihkuttaa kiehuva vettä. Jos vettä on liian vähän, laite voi sammua ennenkaikaisesti.



HUOMIO! Laite on tarkoitettu ainoastaan veden lämmittämiseen ja kiehumiseen.

5. Sulje kattilan kansi, kunnes se naksahtaa ja aseta kattila alustalle. Laite toimii vain, jos se on asennettu oikein.

- Kytke laite verkkovirtaan.
- Kytkin 0 / I alempaan asentoon, osoitin käynnistyy ja vedenlämmitys käynnistyy.
- Kun vesi kiehuu, osoitin sammuu ja laite sammuu automaattisesti.
- Veden lämmityksen keskeyttämiseksi kytkin 0 / I asetetaan yläasentoon.



HUOMIO! Jos vedenkeitin poistetaan pohjasta lämmityksen aikana, kytkin 0/I pysyy asennossa I (päällä). Jos vedenkeitin asetetaan alustalle, veden lämmitys jatkuu. Aseta aina vaihde 0: een (pois päältä), kun poistat kattilan pohjasta.

- Töiden päätyttyä kytke laite irti verkkovirtalähteestä.

Turvajärjestelmä

- Vedenkeittimessä on automaattinen sammutusjärjestelmä kiehuvan veden jälkeä.
- Jos vedenkeittimessä ei ole vettä tai sitä ei ole riittävästi, automaattinen ylikuumenemissuoja toimii ja sammuttaa vedenkeittimen virran. Odota, että laite jäähtyy, sitten se on käyttövalmis.

III. LAITTEEN HOITO

Irrota laite ja anna sen jäähtyä kokonaan ennen puhdistusta. Puhdista kattilan vartalo ja pohja kostealla, pehmeällä kankaalla.



Älä upota kattilaa, pohjaa, virtajohtoa ja tulppaa veteen äläkä aseta niitä juoksevan veden alle!

Älä käytä puhdistuskonetta puhdistettaessa karkeita pyyhkeitä tai pesusieniä tai hankauspastoja. Ei myöskään voida hyväksyä sellaisten kemiallisesti aggressiivisten tai muiden aineiden käyttöä, joita ei suositella käytettäväksi elintarvikkeiden kanssa kosketuksiin joutuvien esineiden kanssa.

Laskeutuminen

Käytön aikana, koostumuksesta riippuen käytetyn veden lämmitys elementti ja sisäisen seinät laite voi muodostaa plakkia ja mittakaavaa. Niiden poistamiseksi käytetään erityisiä hiontattomia aineita keittiölaitteiden puhdistamiseen ja niiden laskemiseen.

- Anna veden jäähtyä ennen puhdistusta.
- Noudata puhdistusainepakkauksen ohjeita.
- Puhdistuksen jälkeen kaadetaan liuos ulos ja huuhdellaan kattila perusteellisesti kylmällä vedellä.
- Pyyhi kattila kostealla kankaalla poistaaksesi kaikki liuoksen jäämät ja skaala.



HUOMIO! Ennen veden uudelleenkäyttöä, varmista, että sähkökontaktit ovat täysin kuivia!

Irrotettavan suodattimen puhdistus

- Avaa kansi. Poista suodatin varovasti painamalla muovista välilehteä.
- Suodatin huuhdellaan juoksevan veden alla. Liuosta voidaan käyttää astioiden pesemiseen.
- Asenna suodatin kattilaan.

Varastointi ja kuljetus

Puhdista ja kuivaa kaikki laitteen osat kokonaan ennen säilytystä ja uudelleenkäyttöä. Säilytä laite kuivassa, tuuletetussa paikassa kaukana lämmityslaitteista ja suorasta auringonvalosta.

Kuljetuksen ja varastoinnin aikana on kiellettyä paljastaa laitteen mekaanisia vaikutteita, jotka voivat aiheuttaa vaurioita laitteeseen ja/tai rikko oheyden pakkaus. Laitteen pakkaus on tarpeen suojata vedeltä ja muilta nesteiltä.

IV. ENNEN KUIN OTAT YHTEYTTÄ PALVELUKESKUKSEEN

Ongelma	Mahdollinen syy	Liuos
Laite ei käynnisty	Ei virtalähdettä	Varmista, että laite on kytketty työpisteeseen
Kattila sammuu ennenaikaisesti	Lämmityselementissä on muodostunut skaalaus	Laske lämmityselementti alas (ks. "Laitteen hoito")
Kattila sammuu muutaman sekunnin kuluttua.	Vedenkeittimessä on vähän vettä, ylikuumennussuoja on aktivoitu.	Irrota laite pistorasiasta ja anna sen jäähtyä. Lisää käyttöä varten täyttäkää vedellä vedenkorkeudella, joka on MIN-merkin yläpuolella.



Jos ongelma jatkuu, ota yhteyttä valtuutettuun palvelukeskukseen.



Sähkölaitteiston ympäristöystävällinen kierrätys

Pakkausmateriaalin, käyttöohjekirjan ja laitteen hyödyksikäytön tulee suorittaa jätteiden jalostuksen paikallisen ohjelman mukaisesti. Pidä huolta ympäristöstä: älä heitä sellaiset tuotteet tavanomaisten kotitalousroskien kanssa.

Käytettyjä (vanhoja) laitteita ei saa hävittää muun kotitalousjätteen mukana, vaan ne tulee kierrättää erikseen. Vanhan laitteiston omistaja on velvollinen tuomaan laitteet erikoistuneeseen kierrätyspisteeseen ja luovuttamaan ne vastaaville järjestöille. Näin edistät ja autat arvokkaiden raaka-aineiden käsittelyä, sekä epäpuhtaiden aineiden puhdistusta.

Tämä laite täyttää sähkö- ja elektroniikkalaiteromua koskevan EU-direktiivin 2012/19/ EU vaatimukset ja omaa vastaavan merkin.

Yleisohjeet määrittävät käytettyjen laitteiden rakenteet palautusta ja kierrätystä varten koko EU-alueella.



Prieš naudojant, įdėmiai perskaitykite naudojimo instrukciją ir išsaugokite ją ateičiai. Teisingai naudojant prietaisą, ilgėja jo tarnavimo laikas.

Šiame vadove pateikiamos saugos priemonės ir instrukcijos neapima visų situacijų, kurios gali susidaryti eksploatuojant prietaisą. Dirbdamas su įrenginiu naudotojas turi vadovautis sveiku protu, būti atsargus ir atidus.

ATSARGUMO PRIEMONĖS

- Gamintojas neatsako už gedimus, atsiradusius nesilaikant techninės saugos reikalavimų ir gaminio eksploatacijos taisyklių.
- Šis prietaisas skirtas naudoti namų sąlygomis ir gali būti naudojamas butuose, sodybose panašios nepramoninės paskirties patalpose. Naudojimas pramoniniais ar kitais nenumatytais tikslais bus laikomas šios gaminio eksploatacijos instrukcijos sąlygų pažeidimu. Tokiu atveju gamintojas neatsako už galimas pasekmes.
- Prieš jungiant prietaisą į elektros tinklą patikrinkite, ar jo įtampa atitinka prietaiso nominaliąją įtampą (žr. technines gaminio charakteristikas arba gamyklinę gaminio duomenų lentelę).

STOP

- Naudokite ilgiklis, apskaičiuojamas ant baterijų naudojimas prietaiso galia: neatitikimas parametrus, gali įvykti trumpasis jungimas arba gaisrą kabelį.
 - Prijunkite prietaisą tik į įžemintą realizavimo – tai yra privaloma elektros saugos reikalavimus. Naudojant prailginimo laidas, įsitikinkite, kad jis yra taip pat pagrįstas.
 - Išjunkite prietaisą po naudojimo ir valant ar juda jis. Nuimkite laidą su sausomis rankomis, laikydamis jį kištuką, o ne laidą.
- DĖMESIO!** *Operacijos metu prietaisas įkaista! Būkite atsargūs! Nelieskite prietaiso kūną, o jis veikia. Norėdami išvengti deginimas su karšto garo, ne liesos virš, vėdinimo, atidarius dangtį.*
- Naudokite prietaisą tik pagal paskirtį. Naudojimas prietaiso siekiant, kurie nesutampa su nuo aprašytų šiame vartotojo vadove, pažeidžia taisyklių veikimą.
 - Leidžiama naudoti virdules tik su stovu, kuris įeina į komplektą prietaiso.

- Nenaudokite maitinimo laido durų ar šalia šilumos šaltinių. Įsitikinkite, kad laidas yra susukti arba išlenktas, ne sąlyčio su aštriais daiktais, kampai ir kraštai baldai.

STOP

Atminkite: atsitiktinio sugadinimo maitinimo laidas gali sukelti problemų, kad neatitinka garantija, taip pat elektros šoko. Jei maitinimo laidas yra pažeistas, jis turi būti pakeistas gamintojo, paslaugos ar panašios kvalifikacijos darbuotojus, kad būtų išvengta pavojaus.

- Nedėkite prietaiso ant minkštų ir ne karščiui atsparaus paviršiaus, neuždenkite jos veikimo metu: tai gali sukelti gedimą, ir sugadinti prietaisą.
- Šalyje darbu prietaiso atvirose: susitępus arba svetimkūnių į gaminio korpuso vidų prietaisai gali sukelti jo rimtas žala.
- Prieš pradėdami valyti prietaisą įsitikinkite, kad jis išjungtas iš elektros tinklo ir visiškai būtų matomas stebėjimo langelyje. Griežtai laikykitės nurodymų dėl valymo prietaisą.

STOP

Niekada nemerkitė korpusas ir stovą prietaiso į vandenį!

- Nepilkite skysčių ant jungties.

- 8 metų ir vyresni vaikai, o taip pat ribotų fizinių, jutiminių ar protinių gebėjimų, nepakankamai patirties ar žinių turintys asmenys gali naudotis prietaisu tik prižiūrimi ir/arba tuomet, jei jie buvo instruktuoti apie saugų prietaiso naudojimą bei suvokia su prietaiso naudojimu susijusią grėsmę. Vaikams negalima žaisti prietaisu. Prietaisą ir tinklo kabelį laikykite jaunesniems kaip 8 metų vaikams neprieinamoje vietoje. Suaugusiųjų neprižiūrimi vaikai negali valyti prietaiso ar juo naudotis.

- Pakavimo medžiagos (plėvelė, putų polistirolas ir kt.) gali būti pavojingas vaikams. Pavojus uždusti! Laikykite pakuotę neprieinamoje vaikams vietoje.
- Negalima remontuoti prietaisą arba atlikti bet kokių pakeitimų savo dizainą. Remontas prietaisas turi būti atliekamas tik specialistų įgaliotas aptarnavimo centras. Neprofesionalaus remonto, gali sukelti žalą aparatą, traumas ir žalą turtui.

STOP

DĖMESIO! Nenaudokite prietaiso, jeigu yra kokių nors nesklandumų.

LTU

Specifikacija

Modelis	RK-CBM147-E
Galia.....	1850-2200 W
Įtampa.....	220-240 V, 50/60 Hz
Elektros sauga.....	klase I
Pajėgumas.....	1,7 l
Kūno medžiaga.....	nerūdijantis plienas
Anti-calc filtras.....	nuimamas
Automatinis išjungimas:	
• kai virimo	
• atsižvelgiant į vandens nėra	
Kaitinimo elementas.....	diskas
Vandens lygio skalė.....	matavimo
Sukimas ant pagrindo.....	360°
Kontaktinė grupė su terminiu jutikliu	Strix®
Temperatūros rodymas.....	mechaninis
Veikimo indikacija.....	LED
Maitinimo laido saugojimo skyrius.....	prieinamas
Matmenys.....	260 × 230 × 150 mm
Grynas svoris.....	1 kg
Maitinimo laido ilgis.....	0,8 m

Tiekimo paketas

Elektrinis virduklis.....	1 vnt.
Bazė.....	1 vnt.
Instrukcija.....	1 vnt.
Paslaugų knyga.....	1 vnt.

Gaminiojas turi teisę papildyti projektavimas, įrangos apimtį, o taip pat į specifikacijas metu tobulinti savo produktus be papildomo įspėjimo apie šiuos pakeitimus. Į technines charakteristikas, leidžiama paklaida ±10%.

Dalių sąrašas (scheme A1, p. 3)

1. Kūnas
2. Snapelis su nuimamu anti-calc filtru
3. Nuimamas dangtelis
4. Tvarkyti
5. Jungiklis 0 / 1

6. Matavimo vandens lygio skalė
7. Pagrindas su skyriumi maitinimo laido saugojimui
8. Laidą
9. Mechaninis temperatūros indikatorius

I. PRIEŠ PRADĖDAMI NAUDOTI

Atsargiai išimkite telefono ir jo sudėtinės dalys iš dėžės. Pašalinkite visas pakuočių medžiagas ir reklaminius lipdukus.



Išsaugokite vietoje įspėjamieji lipdukai, lipdukai-patarimų (jei yra) ir lentelę su serijos numeriu, gaminiai, jo korpuse!

Po transportavimo ar laikymo žemoje temperatūroje reikia atlaikyti prietaisą kambario temperatūroje ne mažiau kaip 2 valandas prieš įjungdami.

Nuvalykite korpuso prietaisą drėgna, tada nusauskinkite. Išvaizda ribų kvapą naudojant pirmą kartą, nėra dėl prietaiso gedimų.



Gaminiojas rekomenduoja, kad prieš naudojant keletą kartų virinama vandens virduklis, siekiant pašalinti galimus kvapus ir dezinfekavimo įtaisais.

II. PRIETAISO VEIKIMAS

Verdantis vanduo

1. Padėkite elektrinį virduklį į pagrindą ant kieto, plokščio, sauso, horizontalaus paviršiaus. Pateikdami įsitinkinkite, kad garai, išeinantys iš virimo, nepatenka į tapetą, dekoratyvines dangas, elektroninius prietaisus ir kitus objektus, kuriuos gali paveikti didelė drėgmė ir temperatūra.
2. Atlaisvinkite laidą iki pageidaujamo ilgio. Įdėkite perteklinę dalį į skyrių pagrind apačioje. Jei reikia, naudokite tinkamos galios prailginimo laidą (ne mažiau kaip 2,5 kW).
3. Nuimkite elektrinį virduklį nuo pagrindo. Nuimkite dangtelį nuo virduklis, traukdami jį rankena.



Niekada nekelkite prietaiso rankena ant dangčio!

4. Į virduklį įpilkite vandens. Vandens lygis turi būti tarp MIN ir MAX graduuotu mastu. Jei užpildysite virduklį vandeniu virš maksimalaus ženklų, tada gali būti purškiamas verdantis vanduo. Jei yra per mažai vandens, prietaisais gali būti uždarytas per anksti.



DĖMESIO! Prietaisas skirtas tik šildymui ir verdančiam vandeniui.

- Uždarykite virdulio dangtį, kol jis paspaudžia ir padėkite virdulį ant pagrindo. Prietaisas veiks tik tuo atveju, jei jis bus tinkamai sumontuotas.
- Prijunkite prietaisą prie maitinimo tinklo.
- Įdėkite jungiklį 0 / I į apatinę padėtį, indikatorius bus įjungtas, prasidės vandens šildymo procesas.
- Po to, kai vanduo virsta, indikatorius bus išjungtas, prietaisas automatiškai išsijungia.
- Norėdami nutraukti vandens šildymo procesą, įjunkite jungiklį 0 / I į viršutinę padėtį.



DĖMESIO! Jei šildymo metu išimsite virdulį iš pagrindo, jungiklis 0 / I liksiu padėtyje I (on). Jei tada įdėkite virdulį ant pagrindo, vandens šildymo procesas tęsis. Visada nustatykite jungiklį į 0 (išjungta), kai išimate virdulį iš pagrindo.

- Pasibaigus darbiui, atjunkite prietaisą nuo maitinimo tinklo.

Saugos sistemos

- Virdulyje yra automatinė uždarymo sistema po verdančio vandens.
- Jei virdulyje nėra vandens arba jo nepakanka, automatinė apsauga nuo perkaitimo veiks ir išjungs virdulio maitinimą. Palaukite, kol prietaisas atvės, tada jis bus paruoštas naudoti.

III. PRIETAISO PRIEŽIŪRA

Atjunkite prietaisą ir leiskite jam visiškai atvėsti prieš valymą. Nuvalykite virdulio korpusą ir pagrindą drėgnu, minkštu skudurėliu.



Negalima panardinti virdulio, pagrindo, maitinimo laido ir prijungti į vandenį arba įdėti juos po tekančiu vandeniu!

Valydami prietaisą nenaudokite šiurkščiavilnių šerbetėlių ar kempinių, abrazyvinių pastų. Nenaudokite kempinių su abrazyvine kietą danga ir bet kokiomis chemiškai agresyviomis ar kitomis medžiagomis, kurios nerekomenduojamos naudoti su maistu besiliečiančiais objektais.

Nukalinimas

Veikimo metu, priklausomai nuo naudojamo vandens sudėties, šildymo elementas ir prietaiso vidinės sienos gali sudaryti plokštelę ir skalę. Norėdami juos pašalinti, naudokite specialias ne abrazyvines medžiagas virtuvės prietaisų valymui ir nukalinimui.

- Prieš valydami leiskite virduliui visiškai atvėsti.
- Vadovaukitės valymo produkto pakuotės instrukcijomis.



- Po valymo išpilkite tirpalą ir kruopščiai nuplaukite virdulį šaltu vandeniu.
 - Nuvalykite virdulį drėgnu skudurėliu, kad pašalintumėte visas tirpalo ir masto pėdsakus.
- DĖMESIO!** Prieš pakartotinai naudodami virdulį, įsitikinkite, kad elektros kontaktai yra visiškai sausi!

Išimamo filtro valymas

- Atidarykite dangtį. Švelniai nuimkite filtrą paspausdami plastikinį skirtuką.
- Nuplaukite filtrą po tekančiu vandeniu. Galima naudoti tirpalą indų plovimui.
- Įdėkite filtrą į virdulį.

Laikymas ir transportavimas

Švarus ir sausas, visos sudedamosios dalys prietaiso visiškai prieš saugojimo ir pakartotinio naudojimo. Laikykite prietaisą sausoje, vėdinamoje vietoje, atokiai nuo šildymo prietaisų ir tiesioginių saulės spindulių.

Transportuojant ir sandėliuojant jį negali atskleisti prietaisų, mechaninių poveikių, kurie gali sukelti žalą, prietaisais ir (arba) pažeidžiant sažiningumo, pakavimo. Tai būtina, kad būtų apsaugoti pakavimo įrenginį nuo vandens ir kitų skysčių.

LTU

IV. PRIEŠ KREIPDAMIESI Į APTARNAVIMO CENTRĄ

Problema	Galima priežastis	Sprendimas
Prietaisas neįsijungia	Nėra maitinimo šaltinio	Įsitikinkite, kad prietaisas yra prijungtas prie darbo lizdo
Virdulys išsijungia per anksti	Dėl šildymo elemento susidaro Mastelis	Descale šildymo elementas (žr "Prietaiso priežiūra")
Virdulys išsijungia po kelių sekundžių	Virdulyje yra mažai vandens, įjungtama apsauga nuo perkaitimo	Atjunkite prietaisą nuo lizdo ir leiskite jam atvėsti. Tolesniam naudojimui užpildykite vandeniu virš MIN ženklo ant virdulio korpuso



Jei problema išlieka, kreipkitės į įgaliotą aptarnavimo centrą.



Ekologiškai nekenksminga utilizacija (elektroninės ir elektros įrangos utilizacija)

Pakuotė, naudojimosi instrukcija ir pats prietaisas utilizuojami laikantis atitinkamų vietos antrinių žaliavų perdirbimo programų. Pasirūpinkite aplinkosauga: neišmeskite tokių gaminių kartu su įprastinėmis buitinėmis atliekomis.

Negalima išmesti panaudotos (senos) įrangos kartu su buitinėmis atliekomis. Juos reikia išmesti atskirai. Senos įrangos savininkai privalo atnešti nebenaudojamus prietaisus į specialius surinkimo punktus arba priduoti atitinkamoms organizacijoms. Tokiu būdu jūs prisidėsite prie vertingos žaliavos perdirbimo ir valymo nuo kenksmingų medžiagų programos.

Šis prietaisas pažymėtas pagal Europos direktyvos 2012/19/ES, reguliuojančios elektros ir elektronikos įrangos utilizavimą, reikalavimus.

Ši direktyva nustato pagrindinius elektros ir elektronikos prietaisų atliekų utilizacijos ir perdirbimo reikalavimus, galiojančius visoje Europos Sąjungos teritorijoje.



Pirms ierīces lietošanas uzmanīgi izlasiet lietošanas instrukciju un saglabāiet to kā uzziņas līdzekli. Pareiza ierīces lietošana var ievērojami pagarināt tās kalpošanas laiku.

Šajā lietošanas instrukcijā minētie drošības noteikumi un instrukcijas neapņemas visas iespējamās situācijas, kas var rasties ierīces ekspluatācijas procesā. Lietojot ierīci, lietotājam jāvadās no veselā saprāta un jābūt maksimāli uzmanīgam.

DROŠĪBAS PASĀKUMI

- Ražotājs neuzņemas atbildību par bojājumiem, kuri radušies neievērojot drošības tehnikas prasības un izstrādājuma lietošanas noteikumus.
- Šī elektroierīce ir paredzēta lietošanai mājas apstākļos un to var izmantot dzīvokļos, laiku mājās vai citās līdzīgās vietās, un tā nav paredzēta rūpnieciskai izmantošanai. Rūpnieciskā vai jebkura cita nepiemērota ierīces izmantošana tiks uzskatīta par izstrādājuma lietošanas noteikumu pārkāpumu. Šajā gadījumā ražotājs neuzņemas atbildību par iespējamām sekām.
- Pirms ierīces pievienošanas elektrotīklam pārbaudiet, vai tā spriegums atbilst nominālajam ierīces spriegumam (skat. tehnisko raksturojumu vai izstrādājuma rūpnīcas plāksnīti).

- Lietot pagarinātāju, kas paredzēti jaudas patēriņu ierīces: neatbilstība parametru var izraisīt īssavienojums vai ugunsgrēku kabeli.
 - Pieslēdziet ierīci tikai pie rozetēm, kam ir priekšzināšanas, – tā ir obligāta prasība, elektrodrošības. Izmantojot pagarinātāju, pārliecinieties, ka tā arī ir zemējums.
 - Izslēdziet ierīci no sienas kontaktligzdas, pēc izmantošanas, kā arī laikā, kad to tīrīšanai vai pārvietot. Izņemiet elektrovāds sausām rokām, turot to aiz veikšanas obligāti izņemiet kontaktdakšu, nevis vadu.
- STOP** *UZMANĪBU! Darba laikā ierīce uzsilst! Esiet uzmanīgi! Nepieskarieties ar rokām ierīces korpusa laikā viņa darbi. Lai izvairītos no apdeguma karstu tvaiku nelietojiet liesās pār ierīci, atverot vāku.*
- Izmantojiet ierīci tikai paredzētajiem mērķiem. Ierīces izmantošana mērķiem, kas nav minēti šajā rokasgrāmatā, ir pretrunā ar ekspluatācijas noteikumiem.

- Atļauts izmantot tējas aparāti tikai ar statīvu, komplektā ietilpstošā ierīce.
 - Nepagariniet strāvas vadu durvīs vai tuvu siltuma avotiem. Pārliecinieties, ka vads nav savīti vai saliekts, nesaskaroties ar asiem priekšmetiem, mēbeļu stūriem un malām.
- STOP** *ATCERIETIES: nejaušu kaitējumu kabelis strāvas padeve var izraisīt problēmas, kas neatbilst garantijas nosacījumiem, kā arī uz elektriskās strāvas triecienu. Ja ir bojāts strāvas vads tā nomainītu, lai izvairītos no riska, jāveic ražotājam, servisa dienests vai līdzvērtīga kvalificēts personāls.*
- Nenovietojiet ierīci uz mīkstas un ne-karstumizturīgas virsmas, neapsedziet to darbības laikā: tas var izraisīt ierīces darbības traucējumus un bojājumus. Aizliegta ierīces lietošana ārā pakāušanas viedī šim izstrādājumam ir mitruma un nepiederīgu priekšmetu iekšpusē korpusa ierīces var izraisīt nopietnu kaitējumu.
 - Pirms tīrīšanas ierīces pārliecinieties, ka tas ir atvienots no elektrotīkla un pilnīgi atdzesēts. Stingri sekojiet, lai tīrīšanas ierīces.
- STOP** *Negremdēt korpusu un statīvu ierīci ūdenī!*
- Neizlejiet šķidrumu uz savienotāja.
 - Bērni, vecumā no 8 gadiem un vecāki, kā arī personas ar ierobežotām fiziskām, sensorām vai garīgām spējām, vai nepietiekamu pieredzi vai zināšanām ierīci drīkst izmantot tikai citas personas uzraudzībā un/vai gadījumā, ja ir instruēti par ierīces drošu izmantošanu un apzinās briesmas, saistītas ar tās izmantošanu. Neļaujiet bērniem rotaļāties ar ierīci. Glabājiet ierīci un strāvas vadu bērniem, kuri jaunāki par 8 gadiem, nepieejamā vietā. Ierīces tīrīšanu un apkalpošanu nedrīkst veikt bērni bez vecāku uzraudzības.
 - Iepakojuma materiāli (plēve, putuplasts, u.c.) var būt bīstami bērniem. Nosmakšanas briesmas! Glabājiet tos bērniem nepieejamā vietā.

- Aizliegts patstāvīga ierīces remontu vai veikt izmaiņas viņa dizainu. Ierīces remontu drīkst tikai speciālists autorizēta servisa centra. Neprofesionāla izdarīts darbs var tikt bojātas ierīces, savainojumus un bojājumus īpašumam.

STOP

UZMANĪBU! Aizliegts ierīces lietošana, veicot jebkuras darbības traucējumiem.

Specifikācija

Modelis	RK-CBM147-E
Jauda	1850-2200 W
Spriegums	220-240 V, 50/60 Hz
Elektriskā drošība	klase I
Jauda	1,7 l
Ķermeņa materiāls	nerūsošais tērauds
Anti-calc filtrs	noņemams

Automātiska izslēgšanās:

- kad vārot
- ja nav ūdens

Sīdelements	disks
Ūdens līmeņa skala	Graduēta
Rotācija uz pamatnes	360°
Kontaktu grupa ar siltuma sensoru	Strix®
Temperatūras displejs	mehānisks
Darbības indikācija	LED
Nodalījums strāvas vadu glabāšanai	pieejams
Dimensija	260 × 230 × 150 mm
Neto svars	1 kg
Strāvas vada garums	0,8 m

Piegādes pakete

Elektriskā tējkanna	1 gab.
Bāze	1 gab.
Lietošanas pamācība	1 gab.
Servisa grāmata	1 gab.

Ražotājs ir tiesīgs veikt izmaiņas projektēšanā, komplektācijā, kā arī produktu specifikācijās laikā pildveidot savu produktu bez papildu paziņojumu par šīm izmaiņām. Tehniskajās specifikācijās ir pieļaujama pielāide ±10%.

Daļu saraksts (scheme **A1**, p. 3)

1. Iestāde
2. Iztēka ar noņemamu anti-calc filtru
3. Noņemams vāks
4. Rikoties
5. Slēdzis 0 / I

LVA

6. Graduēta ūdens līmeņa skala
7. Bāze ar nodalījumu strāvas vadu glabāšanai
8. Strāvas vads
9. Mehāniskais temperatūras indikators

I. PIRMS UZSĀKAT

Uzmanīgi izņemiet izstrādājumu un to sastāvdaļas no kastes. Noņemiet visus iepakojuma materiālus un reklāmas uzlīmes.

 **Obligāti saglabājiet uz vietas brīdinājuma uzlīmes, uzlīmes-norādes (ja pieejams) un no plāksnīti ar sērijas numuru un izstrādājumi uz to korpusā!**

Pēc transportēšanas vai glabāšanas zemā temperatūrā jāiztur ierīce istabas temperatūrā ne mazāk kā 2 stundas pirms pagriezienu.

Noslaukiet korpusu ierīci ar mitru drāniņu, tad noslaukiet to sausu. Izskats svešas smaržas lietojot pirmo reizi, nav defektu sekas ierīces.

 **Ražotājs iesaka pirms pirmās lietošanas vairākas reizes uzvārit ūdeni tējkanna, lai novērstu iespējamās sliktās smaržas un dezinfcēšanas ierīces.**

II. IERĪCES DARBĪBA

Verdošs ūdens

1. Novietojiet elektrisko tējkannu uz pamatni uz cietas, plakanas, sausas, horizontālas virsmas. Ievietojot, pārliecinieties, ka tvaiks, kas izplūst no viršanas, neietilpst tapetes, dekoratīvos pārklājumos, elektroniskajās ierīcēs un citos objektos, kurus var ietekmēt augsts mitrums un temperatūra.
2. Atļaidiet vadu vēlamajā garumā. Novietojiet lieko daļu nodalījumā pamatnes apakšā. Ja nepieciešams, izmantojiet piemērotas jaudas pagarinātāju (vismaz 2,5 kW).
3. Noņemiet elektrisko tējkannu no pamatnes. Noņemiet vāku no tējkannas, pavēlot to ar rokturi.

 **Nekad paceliet ierīci ar rokturi uz vāka!**

4. Ielejiet ūdeni tējkannā. Ūdens līmenim jābūt starp MIN un MAX graduētā skalā. Ja jūs uzpildāt tējkannu ar ūdeni virs maksimālās atzīmes, tad var izsmidzināt verdošs ūdeni. Ja ir pārāk maz ūdens, ierīce var tikt izslēgta priekšlaicīgi.

 **UZMANĪBU!** Ierīce ir paredzēta tikai apkurei un verdošam ūdenim.

5. Aizveriet tējkannas vāku, līdz tas noklikšķina un novieto tējkannu uz pamatnes. Ierīce darbosies tikai tad, ja tā ir pareizi uzstādīta.

6. Pievienojiet ierīci elektrotīklam.
7. Ievietojiet slēdzi 0 / I uz apakšējo pozīciju, indikators ielēgsies, sāksies ūdens sildīšanas process.
8. Kad ūdens vārās, indikators izslēgsies, ierīce automātiski izslēgsies.
9. Lai pārtrauktu ūdens sildīšanas procesu, novietojiet slēdzi 0 / I uz augšējo pozīciju. **UZMANĪBU!** Ja apkures laikā noņemat tējkannu no pamatnes, slēdzis 0 / I paliks pozīcijā I (ieslēgts). Ja pēc tam novietojiet tējkannu uz pamatnes, ūdens sildīšanas process turpināsies. Noņemot tējkannu no pamatnes, vienmēr iestatiet slēdzi uz 0 (izslēgts).
10. Darba beigās atvienojiet ierīci no elektrotīkla.



Drošības sistēmas

- Tējkanna ir aprīkota ar automātisku izslēgšanās sistēmu pēc verdoša ūdens.
- Ja tējkannā nav ūdens vai tā nav pietiekami, automātiskā pārkaršanas aizsardzība darbosies un izslēgs tējkannas jaudu. Pagaidiet, kamēr ierīce atdziest, tad tā būs gatava lietošanai.

III. IERĪCES KOPŠANA

Atvienojiet ierīci un ļaujiet tai pilnībā atdzist pirms tīrīšanas. Tīriet tējkannas korpusu un pamatni ar mitru, mikstu drānu.



Negredmējiet tējkannu, pamatni, strāvas vadu un pievienojiet ūdeni vai novietojiet tos zem tekoša ūdens!

Ierīces tīrīšanas laikā nelietojiet rupjas salvetes vai sūkļus, abrazīvās pastas. Ir arī nepieņemami izmantot jebkādas ķīmiski agresīvas vai citas vielas, kuras nav ieteicamas lietošanai ar priekšmetiem, kas nonāk saskarē ar pārtiku

Atkaļķošana

Darbības laikā, atkarībā no izmantotā ūdens sastāva, sildelements un ierīces iekšējās sienas var veidot plāksni un mērogu. Lai tos noņemtu, izmantojiet īpašas neabrazīvas vielas virtuves iekārtu tīrīšanai un katlakmens noņemšanai.

1. Pirms tīrīšanas ļauj tējkannai pilnībā atdzist.
2. Izpildiet tīrīšanas līdzekļa iepakojuma norādījumus.
3. Pēc tīrīšanas izlejiet šķīdumu un rūpīgi izskalojiet tējkannu ar aukstu ūdeni.
4. Noslaukiet tējkannu ar mitru drānu, lai noņemtu visas šķīduma un mēroga pēdas.



UZMANĪBU! Pirms tējkannas atkārtotas izmantošanas pārliecinieties, vai elektriskie kontakti ir pilnīgi sausi!

Ņemamā filtra tīrīšana

1. Atveriet vāku. Uzmanīgi ņemiet filtru, nospiežot plastmasas cilni.
2. Noskalojiet filtru zem tekoša ūdens. Ir iespējams izmantot šķīdumu trauku mazgāšanai.
3. Uzstādiat filtru tējkannā.

Uzglabāšana un transportēšana

Pirms uzglabāšanas un atkārtotas izmantošanas notīriet un pilnībā izžāvējiet visas ierīces detaļām. Uzglabājiet ierīci sausā vēdināmā vietā prom no sildošām ierīcēm un tiešiem saules stariem.

Transportējot un glabājot aizliegts pakļaut ierīci mehāniskiem triecieniem, kas var sabojāt ierīci un/vai integritātes pārkāpumu iepakojuma.

Jāsargā iepakojumu ierīces no ūdens iekļūšanas un citiem šķidrumiem.

pieņemšanas punktos vai atbilstoši organizācijai. Tādā veidā Jūs palīdzat vērtīgu izejvielu pārstrādes procesam.

Dotā ierīce ir nomarkēta atbilstoši Eiropas direktīvai 2012/19/EU, kas regulē elektrisko un elektronisko iekārtu utilizāciju.

Dotā direktīva nosaka galvenās elektrisko un elektronisko iekārtu atkritumu utilizācijas un pārstrādes prasības, kuras darbojas visā Eiropas Savienības teritorijā.

IV. PIRMS SAZINĀTIES AR SERVISA CENTRU

Problēma	Iespējamais cēlonis	Risinājums
Ierīce nav ieslēgta	Nav barošanas avota	Pārliedcinieties, vai ierīce ir pievienota darba kontaktlīdžai
Tējkanna izslēdzas priekšlaicīgi	Mērogošana ir izveidojusies uz sildīšanas elementa	Katlakmens ņemšana (skatīt "Ierīces kopšana")
Tējkanna izslēdzas pēc dažām sekundēm	Tējkannā ir maz ūdens, ir aktīvizēta pārkaršanas aizsardzība	Atvienojiet ierīci no kontaktlīdžas un ļaujiet tai atdzīst. Turpmākai lietošanai piepildiet ar ūdeni virs min atzīmes uz tējkannas korpusa

LVA



Ja problēma joprojām pastāv, sazinieties ar autorizētu servisa centru.



Ekoloģiski nekaitīga utilizācija (elektronisko un elektrisko ierīču utilizācija)

Iepakojumu, lietošanas instrukciju, kā arī pašu ierīci nepieciešams utilizēt atbilstoši vietējai atkritumu pārstrādes programmai. Rūpējieties par apkārtējo dabu: neizmetiet šādus izstrādājumus kopā ar parastajiem sadzīves atkritumiem.

Izmantotās (vecās) ierīces nedrīkst izmest kopā ar citiem sadzīves atkritumiem, tos ir nepieciešams utilizēt atsevišķi. Vecās tehnikas īpašniekiem ir jānodod to speciālos



Enne kasutamist lugege hoolikalt läbi kasutusjuhend ja hoidke see teatmikuna alles. Seadme õige kasutamine pikendab oluliselt selle teenistusaega.

Käesolevas juhendis olevad ohutusmeetmed ja instruksioonid ei hõlma kõik võimalikud olukorrad, mis võivad tekkida seadme kasutamise protsessis. Seadme kasutamisel kasutaja peab juhinduma tervest mõistusest, olla ettevaatlik ja tähelepanelik.

OHUTUSMEETMED

- Tootja ei kannu vastutust vigastuste eest, mis on esile kutsunud ohutustehnika nõuete ja toote kasutusreeglite mittejärgimisega.
- Nimetatud elektriseadet võib kasutada korterites, suvilates ja teistes taolistes mittetööstusliku kasutamise tingimustes. Seadme tööstuslikku või muud otstarbekohatut kasutamist loetakse toote kasutuse rikkumiseks. Sel juhul ei kannu tootja vastutust võimalike tagajärgede eest.
- Enne seadme sisselülitamist elektrivõrku, kontrollige, kas selle pinge vastab seadme nominaalsele toitepingele (vt tehniline iseloomustik või toote tehasetabelit).
- Kasutage pikendusjuhet, mis arvutatakse voolutarve seadme võimsus: vastuolu parameetreid võib põhjustada lühiseid või tulekahju kaabli.

STOP

- Ühendage seade ainult maandatud väljunditega – see on kohustuslik elektriohutuspõhine. Kasutades pikendusjuhet, veenduge, et see on ka maandatud.
 - Lahutage seade pärast kasutamist ja puhastamisel või liigutamisel. Eemaldage juhe kuivade kätega, hoides seda pistikust, mitte trossist.
- TÄHELEPANU!** Töö ajal seade soojeneb! Ole ettevaatlik! Ärge puudutage seadme korpust töötamise ajal. Kuuma auru abil põletamise vältimiseks ärge kaane avamisel seadme kohale kallutage.
- Kasutage seadet ainult selleks ettenähtud otstarbel. Vahendi kasutamine selleks, et numbrites alates nimetatud juhendis on vastuolus kasutamise eeskirjad.
 - On lubatud kasutada teekeetja ainult koos statii-viga, sissetuleva komplekti seade.
 - Ärge pikendage toitejuhet ukseavadel ega soojusallikate läheduses. Veenduge, et nöör ei ole väänatud või painutatud, ei puutu teravate esemete, nurgad ja servad mööbel.

STOP *Pidage meeles: juhe võib kahjustada juhet, mis ei vasta garantiidele, samuti põhjustada elektrilööki. Kui toitejuhe on kahjustatud, peab selle ohu vältimiseks asendama tootja, teenindaja või muu sarnane kvalifitseeritud personal.*

- Ärge asetage seadet pehme ja mitte-kuumuskindel pinnale, ei kata see töö ajal: see võib põhjustada rikkeid ja kahjustusi seadmele.
- Keelatud on seadme töötamisel väljas: niiskuse sattumine või võrkeha sees seadme korpuse võib põhjustada tõsiseid kahjustusi.
- Enne seadme puhastamist veenduge, et see on lahti ühendatud vooluvõrku ja on täielikult maha jahtunud. Järgige hoolikalt puhastada seadme.

STOP *ÄRGE kastke korpus ja alus seadme vette!*

- Ärge valage ühenduspesale vedelikku.
- Lapsed vanuses 8 aastat ja vanemad ning keha-, meele- või vaimupuudega inimesed ja inimesed, kellel pole piisavalt kogemusi või teadmisi, tohivad

seadet kasutada ainult järelevalve all ja/või juhul, kui neid on eelnevalt seadme ohutus kasutamises instrueeritud ja nad on teadlikud seadme kasutamisega seotud ohtudest. Lapsed ei tohi seadmega mängida. Hoidke seadet ja selle toitejuhet alla 8 aastastele lastele kättesaamatus kohas. Lapsed ei tohi seadet ilma täiskasvanute järelevalveta puhastada ega hooldada.

- Pakkematerjalid (kile, penoplast jne.) võivad olla lastele ohtlikud. Lämmatamise oht! Säilitage pakendit lastele kättesaamatus kohas.
- Keelatud on iseseisev remont, seadme või muuta oma disain. Seadme remonti võivad peab toimuma üksnes spetsialisti volitatud teenindus-keskus. Ebaprofessionaalne tehtud töö võib rikkuda seadme, vigastusi ja kahjustada vara.

STOP *TÄHELEPANU! Keelatud on töötamine seadme mis tahes rikete korral.*

EST

Spetsifikatsioon

Mudel.....	RK-CBM147-E
Võim.....	1850-2200 W
Pinge.....	220-240 V, 50/60 Hz
Elektriühutus.....	klass I
Võimsus.....	1,7 l
Korpuse materjal.....	roostevaba
Calc-vastane filter.....	eemaldatav
Automaatne väljalülitus:	
• keemisel	
• vee puudumisel	
Küttekeha.....	ketas
Veetaseme skaala.....	graduueeritud
Pööramine alusele.....	360°
Kontaktrühm termoanduriga.....	Strix®
Temperatuurikuva.....	mehaaniline
Operatsiooni näidustus.....	LED
Toitekaabli säilitamise kamber.....	kättesaadav
Mõõde.....	260 × 230 × 150 mm
Netomass.....	1 kg
Toitejuhtme pikkus.....	0,8 m

Tarnepakett

Veekeetja.....	1 tk
Baas.....	1 tk
Kasutusjuhend.....	1 tk
Teenindusraamat.....	1 tk

Tootja on õigus teha muudatusi disain, standardvarustuses, samuti tehnilised andmed toote käigus täiustada oma tooteid ilma etteteadmiseta nende muutuste kohta. Tehnilistes andmetes on lubatud hälve ±10%.

Osade loetelu (kava A1, lk 3)

1. Keba
2. Eemaldatav calc-vastase filtra ja podagra
3. Eemaldatav kaas
4. Hakkama
5. Lülitid 0 / 1

6. Graduueeritud veetaseme skaala
7. Alus koos kambriga toitekaabli hoidmiseks
8. Toitejuhe
9. Mehaanilise temperatuuri näidik

I. ENNE ESMAKORDSET KASUTAMIST

Ettevaatlikult eemaldage seadme ja selle lisatarvikud karbist. Eemaldage kõik pakke- materjalid ja kleebisreklaam.



Hoia kindlasti alles kohapeal hoiatavad sildid, sildid-viidad (kui on olemas) ja nimesilt koos seerianumbriga tooted on selle korpusel!

Pärast vee või ladustamise madalatel temperatuuridel tuleb taluda seadet toatempe- ratuuril vähemalt 2 tundi enne sisselülitamist.

Pühkige seadme korpus niiske lapiga, seejärel pühi kuivaks. Välimus võõras lõhn esma- kordsel kasutamisel ei ole tingitud seadme rikke.



Tootja soovib enne kasutamist mitu korda keeta vett teekannu, et eemaldada võima- likke kõrvaliste lõhnade ja desinfitseerimise seade.

II. SEADME KASUTAMINE

Keev vesi

1. Asetage elektriline veekeetja ja alus kõvale, tasasele, kuivale, horisontaalsele pinnale. Kui paigutamise, jälgi, et auru põgenevad keeva ei kuulu tapeet, deko- rativsed pinnakatted, elektroonikaseadmed ja muud objektid, mis võivad olla mõjutatud kõrge õhuniiskuse ja temperatuur.
 2. Eemaldage nõor soovitud pikkuseni. Üleliigne osa asetatakse sektsiooni Põhja. Vajaduse korral kasutage sobiva võimsuse (vähemalt 2,5 kW) pikendusjuhet.
 3. Eemaldage elektripliit alusest. Eemaldage katelt kaas, tõmmates selle käepideme küljest üles.
- 

Ärge tõstke seadet kaane käepideme abil!
4. Vala vesi veekeetja. Veetase peab graduueeritud skaalal olema vahemikus MIN kuni MAX. Kui täidate veekeetja veega üle maksimaalse märgi, võib keevat vett pihustada. Kui vett on liiga vähe, võib seade enneaegselt välja lülituda.
- 

TÄHELEPANU! Seade on ette nähtud ainult kuumatamiseks ja keeva vee jaoks.
5. Sulgege veekeetja kaas, kuni see klõpsatab ja asetage veekeetja alusele. Seade töötab ainult siis, kui see on õigesti paigaldatud.

- Ühendage seade vooluvõrku.
- Pane lüliti 0 / I alumisse asendisse, indikaator süttib, vee soojendamise protsess algab.
- Pärast vee keemist lülitub indikaator välja, seade lülitub automaatselt välja.
- Vee soojendamise katkestamiseks asetage lüliti 0 / I ülemisse asendisse.



TÄHELEPANU! Kui te eemaldate katla alusest kuumutamise ajal, jääb lüliti 0 / I asendisse I (sees). Kui te siis koht veekeetja alusele, vee soojendamise protsess jätkub. Veekeetja pesast eemaldamisel seadke alati lüliti väärtuseks 0 (väljas).

- Töö lõppedes ühendage seade vooluvõrgust lahti.

Ohutussüsteem

- Veekeetja on varustatud automaatse seiskamisüsteemiga pärast keevat vett.
- Kui ei ole vett veekeetja või ei piisa sellest, automaatne ülekuumenemise kaitse töötab ja lülitage veekeetja võimu. Oodake, kuni seade jahtub, siis on see kasutusvalmis.

III. SEADME HOOLDAMINE

Lahutage seade ja laske sel enne puhastamist täielikult jahtuda. Puhastage veekogu ja aluse niiske, pehme lapiga.



Ärge kastke veekeetjat, alust, toitejuhet ja ühendage see veega ega asetage voolava vee alla!
Ärge kasutage seadme puhastamisel jämedaid puhastuslappe ega käsna, abrasiivseid pastasid. Samuti on vastuvõetamatu kasutada keemiliselt agressiivseid või muid aineid, mida ei soovitata kasutada toiduga kokkupuutuvates esemetes.

Katlakivieemaldus

Sõltuvalt kasutatava vee koostisest võivad seadme küttekeha ja siseseinad töötamise ajal moodustada tahvli ja mõtkava. Nende eemaldamiseks kasutage spetsiaalsed mitte-abrasiivseid aineid, puhastus- ja katlakivi köögitestehnika.

- Laske katel enne puhastamist täielikult jahtuda.
- Järgige puhastusvahendi pakendil olevaid juhiseid.
- Pärast puhastamist valatakse lahus välja ja loputatakse veekeetja põhjalikult külma veega.
- Pühkige veekeetja niiske lapiga eemaldada kõik jäljed lahus ja skaala.



TÄHELEPANU! Enne veekeetja taaskasutamist veenduge, et elektrikontaktid on täiesti kuivad!

Eemaldatava filtri puhastamine

- Ava kaas. Eemaldage filter ettevaatlikult, vajutades plastkaarti.
- Loputa filtrit jooksva vee all. On võimalik kasutada lahendust nõudepesuks.
- Paigalda filter katlasse.

Ladustamine ja transport

Enne ladustamist ja uuesti kasutamist puhastada ja täielikult kuivada kõikide osade suhtes. Hoidke seadet kuivas, ventileeritavas kohas emal kütteseadmed ja otseste päikese kiirte sattumist.

Transportimisel ja hoiustamisel ei tohi ohustada seadme mehaaniliste löökide, mis võivad kahjustada seadme ja/või katkestamise pakend.

Tuleb hoida pakend seadme sattumist vett ja muid vedelikke.

IV. ENNE TEENINDUSKESKUSEGA ÜHENDUSE VÕTMIST

Probleem	Võimalik põhjus	Lahendus
Seade ei lülitu sisse	Toide puudub	Veenduge, et seade on ühendatud töötava väljundiga
Katel lülitub enne-aegselt välja.	Kütteelemendil on moodustunud skaleerimine	Katlakivieemaldaja (vt "Seadme hooldamine")
Veekeetja lülitub mõne sekundi pärast välja.	Seal on vähe vett veekeetja, ülekuumenemise kaitse on aktiveeritud	Ühendage seade seinakontaktist lahti ja laske sel jahtuda. Edasiseks kasutamiseks täida veekeetja korpusel oleva min-märgi kohal oleva veega

EST



Kui probleem ei lahene, võtke ühendust volitatud teeninduskeskusega.



Keskonnasõbralik jäätmekäitlus (elektri- ja elektroonikaseadmete romude käitlemine)

Pakend, kasutusjuhend ja seade tuleb kõrvaldada kohalike jäätmekäitlusseeskirjade järgi. Hoidke keskkonda: ärge visake selliseid seadmeid olmejäätmete hulka.

Kasutusest kõrvaldatavaid (vanu) seadmeid ei tohi visata olmeprügi hulka, vaid neid tuleb käidelda eraldi. Vanade seadmete omanikud peavad viima need seadmed vasta-

REDMOND

vatesse kogumispunktidesse. Sellega aitate kaasa väärtuslike toorainete ümbertöötlemisele ja väldite saasteainete sattumist keskkonda.

Käesolev seade on märgistatud vastavalt Euroopa direktiivile 2012/19/EL, mis reguleerib elektri- ja elektroonikaseadmete jäätmete käitlemist.

See direktiiv määratleb elektri- ja elektroonikaseadmete jäätmete kõrvaldamise ja taaskasutamise põhinõuded, mis kehtivad kogu Euroopa Liidus.



Înainte de utilizare citiți cu atenție manualul de exploatare și păstrați-l în calitate de material de referință. Utilizarea corectă a dispozitivului va prelungi semnificativ durata lui de exploatare.

Măsurile de siguranță și instrucțiunile, cuprinse în acest manual, nu acoperă toate situațiile posibile, care pot apărea în procesul de exploatare a dispozitivului. Atunci când se utilizează dispozitivul utilizatorul trebuie să fie ghidat de bunul simț, să fie atent și grijuliu.

MĂSURI DE SIGURANȚĂ

- Producătorul nu poartă răspundere pentru deteriorări, cauzate de nerespectarea cerințelor tehnicii securității și ale regulilor de exploatare a dispozitivului.
- Prezentul dispozitiv electric este prevăzut pentru utilizare în condiții de trai și poate fi utilizat în apartamente, căsuțe de vacanță sau în alte condiții similare de utilizare nonindustriale. Utilizarea industrială sau orice altă nespecială a dispozitivului va fi considerată ca încălcarea condițiilor de utilizare corespunzătoare a dispozitivului. În acest caz producătorul nu își asumă responsabilitatea pentru consecințele posibile.
- Înainte de a conecta dispozitivul la rețeaua electrică, verificați dacă tensiunea lui corespunde cu

tensiunea nominală a dispozitivului (a se vedea caracteristicile tehnice sau plăcuța uzinei producătoare a dispozitivului).

- Utilizați un cablu prelungitor pentru consumul de energie al aparatului: inconsistența parametrilor poate cauza scurtcircuitarea sau aprinderea cablului.
- Conectați aparatul numai la prizele cu împământare-aceasta este o cerință obligatorie de siguranță electrică. Folosind un prelungitor, asigurați-vă că are și pământ.
- Opriți aparatul din priză după utilizare, precum și în timpul curățării sau deplasării acestuia. Scoateți electroshnurul cu mâinile uscate, ținându-l în spatele conectorului, nu în spatele firului.



Atenție! În timpul funcționării, aparatul se încălzește! Ai grijă! Nu atingeți mâinile corpului aparatului în timpul funcționării acestuia. Pentru a evita arderea aburului fierbinte, nu vă aplecați peste dispozitiv atunci când deschideți capacul.

- Utilizați aparatul numai conform destinației. Utilizarea aparatului în scopuri diferite de cele menționate în acest manual este o încălcare a regulilor de funcționare.
- Se permite utilizarea ceainicului numai cu suportul inclus în setul aparatului.
- Nu trageți cablul de alimentare în ușile sau în apropierea surselor de căldură. Asigurați-vă că electroshnur nu se răsuțește și nu se îndoaie, nu intră în contact cu obiecte ascuțite, colțuri și muchii de mobilier.

STOP

Amintiți-vă: deteriorarea accidentală a cablului de alimentare poate duce la defecțiuni care nu corespund condițiilor de garanție, precum și la înfrângerea curentului electric. Dacă cablul de alimentare este deteriorat, înlocuirea acestuia, pentru a evita pericolul, trebuie să producă un producător, un serviciu de service sau un personal calificat similar.

- Nu așezați aparatul pe o suprafață moale și rezistentă la intemperii, nu acoperiți-l în timpul

funcționării: acest lucru poate cauza funcționarea defectuoasă și ruperea aparatului.

- Utilizarea aparatului în aer liber este interzisă: pătrunderea umezelii sau a obiectelor străine în interiorul carcasei aparatului poate provoca daune grave.
- Înainte de a curăța aparatul, asigurați-vă că acesta este deconectat de la rețea și se răcește complet. Respectați cu strictețe instrucțiunile de curățare a aparatului.

STOP

Nu scufundați carcasa și suportul aparatului în apă!

- Nu permiteți scurgerea lichidului pe conector
- Acest aparat poate fi utilizat de către copii cu vârste de peste 8 ani și de către persoane cu capacități izice, senzoriale sau mentale reduse, sau cu lipsă de experiență și cunoștințe, dacă sunt supravegheați sau instruiți cu privire la utilizarea aparatului în siguranță și dacă înțeleg pericolele pe care le implică. Nu lăsați copiii să se joace cu aparatul!

Curățarea și întreținerea nu trebuie efectuate de către copiii fără a i supravegheați. Nu lăsați dispozitivul și cablului lui de alimentare la îndemâna copiilor sub 8 ani.

- Materialul de ambalare (pelicula, masa plastică expandată, etc) poate fi periculoas pentru copii. Pericol de sufocare! Păstrați ambalajul la un loc inaccesibil pentru copii.
- Este interzisă reparația independentă a aparatului sau modificarea construcției acestuia. Reparația aparatului trebuie efectuată exclusiv de către specialistul centrului de service autorizat. Munca efectuată neprofesional poate duce la ruperea aparatului, rănirea și deteriorarea proprietății.

STOP

Atenție! Este interzisă funcționarea aparatului la orice defecțiune.

Specificație

Model.....	RK-CBM147-E
Putere.....	1850-2200 W
Tensiune.....	220-240 V, 50/60 Hz
Siguranța electrică.....	clasa I
Capacitate.....	1,7 l
Material corporal.....	oțeluri inoxidabile
Anti-calc filtru.....	detașabil
Închidere automată:	
• când fierbe	
• în absența apei	
Element de încălzire.....	disc
Scara nivelului apei.....	absoluit
Rotatie în bază.....	360°
Grup de contact cu senzor termic.....	Strix®
Afișaj de temperatură.....	mechanic
Indicația de funcționare.....	LED
Compartimentul pentru stocarea cablului de alimentare.....	disponibil
Dimensiuni.....	260 × 230 × 150 mm
Greutate netă.....	1 kg
Lungimea cablului de alimentare.....	0,8 m

ROU

Pachetul de aprovizionare

Ceainc electric.....	1 buc.
Bază.....	1 buc.
Manualul utilizatorului.....	1 buc.
Carnet de servicii.....	1 buc.

Producătorul are dreptul de a modifica designul, echipamentul, precum și caracteristicile tehnice ale produsului în timpul îmbunătățirii produselor sale, fără notificare suplimentară cu privire la aceste modificări. În specificațiile tehnice se admite o eroare de ±10%.

Parts list (scheme A1, p. 3)

1. Corp
2. Evacuare cu filtru anti-calc detașabil
3. Capac detașabil
4. Mâner
5. Comutatorul 0 / I

6. Scară gradată a nivelului apei
7. Bază cu compartiment pentru stocarea cablului de alimentare
8. Cablu de alimentare
9. Indicator mecanic de temperatură

I. ÎNAINTE DE UTILIZARE

Scoateți cu grijă produsul și componentele acestuia din cutie. Îndepărtați toate materialele de ambalare și autocolantele promoționale.



Asigurați-vă că păstrați în loc autocolante de avertizare, autocolante pointeri (dacă sunt disponibile) și o placă cu numărul de serie al produsului pe carcasă!

După transport sau depozitare la temperaturi scăzute, aparatul trebuie menținut la temperatura camerei timp de cel puțin 2 ore înainte de pornire.

Ștergeți carcasa aparatului cu o cârpă umedă, apoi ștergeți uscat. Apariția mirosului străin la prima utilizare nu este o consecință a defecțiunii dispozitivului.



Producătorul recomandă, înainte de a începe utilizarea de mai multe ori, fierberea apei în ceainic pentru a elimina posibilele mirosuri străine și dezinfectarea dispozitivului.

II. FUNCȚIONAREA APARATULUI

Apă clocotită

1. Așezați ibricul electric și baza pe o suprafață orizontală dură, plană, uscată. În momentul introducerii, asigurați-vă că aburul care iese din fierbere nu cade pe tapet, acoperiri decorative, dispozitive electronice și alte obiecte care pot fi afectate de umiditate și temperatură ridicată.
2. Desfășurați cablul până la lungimea dorită. Se plasează partea în exces în compartiment din partea de jos a bazei. Dacă este necesar, utilizați un prelungitor cu o putere corespunzătoare (cel puțin 2,5 kW).
3. Scoateți ceainicul electric din bază. Scoateți capacul de la ceainic trăgând-o în sus de mâner.



Nu ridica aparatul de mânerul de pe capac!

4. Toarnă apă în ceainic. Nivelul apei ar trebui să fie între MIN și MAX pe o scară gradată. Dacă umpleți ibricul cu apă deasupra țintei maxime, atunci poate fi pulverizată apă fierț. Dacă există prea puțină apă, aparatul s-ar putea închide prematur.



Atenție! Aparatul este destinat numai încălzirii și fierberii apei.

5. Închideți capacul ceainic până când clicăie și puneți ibricul pe bază. Aparatul funcționează numai dacă este instalat corect.
6. Conectați aparatul la rețeaua de alimentare.
7. Pune comutatorul 0 / I în poziția inferioară, indicatorul va porni, procesul de încălzire a apei va începe.
8. După ce fierbe apa, indicatorul se va opri, aparatul se va opri automat.
9. Pentru a întrerupe procesul de încălzire a apei, se pune comutatorul 0 / I în poziția superioară.
10. La sfârșitul lucrării, deconectați aparatul de la rețeaua electrică.



Atenție! Dacă scoateți ceainicul din bază în timpul încălzirii, comutatorul 0 / i va rămâne în poziția I (on). Dacă puneți ceainicul la bază, procesul de încălzire a apei va continua. Întotdeauna setați comutatorul la 0 (oprit) atunci când scoateți ceainicul din bază.

Sisteme de siguranță

- Ceainicul este echipat cu un sistem automat de închidere după fierberea apei.
- Dacă nu este apă în ceainic sau nu este suficientă, protecția automată pentru supraîncălzire va funcționa și va opri ceainicul. Așteptați ca aparatul să se răcească, apoi va fi gata de utilizare.

III. ÎNGRIJIREA APARATULUI

Deconectați aparatul și lăsați-l să se răcească complet înainte de curățare. Curățați corpul ceainic și de bază cu o cârpă umedă, moale.



Nu scufundați ceainicul, baza, cablul de alimentare și conectați în apă sau puneți-le sub apă curentă!

Nu utilizați tampoane sau bureți grosieri, paste abrazive la curățarea aparatului. De asemenea, este inacceptabil să se utilizeze substanțe agresive din punct de vedere chimic sau alte substanțe care nu sunt recomandate pentru utilizarea cu obiecte care vin în contact cu alimentele.

Decalciere

În timpul funcționării, în funcție de compoziția apei utilizate, elementul de încălzire și pereții interiori ai dispozitivului pot forma placa și scara. Pentru a le îndepărta, folosiți substanțe speciale necrasive pentru curățarea și coborârea aparatelor de bucătărie.

1. Lăsați ceainicul să se răcească complet înainte de curățare.
2. Urmați instrucțiunile de pe ambalajul produsului de curățare.

- După curățare, se toarnă soluția și se clătește ceainicul bine cu apă rece.
- Ștergeți ceainicul cu o cârpă umedă pentru a elimina toate urmele de soluție și scară.



Atenție! Înainte de a reutiliza ceainicul, asigurați-vă că contactele electrice sunt complete uscate!

Curățarea filtrului detașabil

- Deschideți capacul. Îndepărtați ușor filtrul prin apăsarea foliei de plastic.
- Clătiți filtrul sub apă curentă. Este posibilă utilizarea unei soluții pentru spălarea vaselor.
- Instalează filtrul în ceainic.

Depozitare și transport

Curățați și uscați complet toate părțile aparatului înainte de a le depozita și reutilizați. Depozitați aparatul într-un loc uscat, ventilat, departe de aparatele de încălzire și de lumina directă a soarelui.

În timpul transportului și depozitării, este interzisă expunerea aparatului la influențe mecanice care pot duce la deteriorarea aparatului și / sau la încălcarea integrității ambalajului.

Este necesar să se protejeze ambalajul dispozitivului de apă și alte lichide.

IV. ÎNAINTE DE A CONTACTA CENTRUL DE SERVICII

Problema	Cauză posibilă	Soluție
Aparatul nu pornește	Nici o sursă de alimentare cu energie	Asigurați - vă că aparatul este conectat la o priză de lucru
Ceainicul se oprește prematur.	Scalarea s-a format pe elementul de încălzire	Scoateți calcarul din elementul de încălzire (a se vedea «Îngrijirea Aparatului»)
Ceainicul se oprește după câteva secunde.	E puțină apă în ceainic, protecția supraincălzirii s-a activat.	Deconectați aparatul de la priză și lăsați-l să se răcească. Pentru utilizare ulterioară, se umple cu apă deasupra mărcii MIN de pe carcasa ceainicului



Dacă problema persistă, contactați un centru de servicii autorizat.



Eliminarea ecologică (utilizarea echipamentelor electrice și electronice)

Utilizarea ambalajului, ghidul utilizatorului, precum și dispozitivul însuși trebuie să fie efectuată în conformitate cu programele de reciclare locale. Arătați preocupare pentru mediu: nu aruncați aceste produse cu deșeurile menajere obișnuite.

Dispozitivele (vechi) nu trebuie aruncate împreună cu gunoii menajeri, ele trebuie eliminate separat. Posesorii echipamentelor vechi sunt obligați pentru a aduce dispozitive la centrele de recepție speciale sau organizațiilor în cauză. Astfel, ajutați programul la prelucrarea materiilor prime valoroase, precum și curățarea de poluanți.

Acest aparat este marcat în conformitate cu Directiva Europeană 2012/19/EU, reglementează reciclarea echipamentelor electrice și electronice.

Această directivă specifică cerințele de bază pentru eliminarea și reciclarea deșeurilor de la dispozitivele electrice și electronice, valabilă pe întreg teritoriul Uniunii Europene.



Mielőtt használatba venné a terméket, figyelmesen olvassa el és őrizze meg az adott használati utasítást. A készülék rendeltetésszerű használata jelentősen növeli a készülék élettartamát.

A használati útmutatóban szereplő biztonsági intézkedések nem fedik le az összes lehetséges helyzetet, amely a készülék felhasználása során felmerülhet. A készülék használata során a felhasználó járjon el a józan ész szellemében, legyen óvatos és figyelmes.

BIZTONSÁGVÉDELMI SZABÁLYOK

- A gyártó nem vállal felelősséget a készülékkel kapcsolatos biztonsági követelmények és üzemeltetési szabályok be nem tartásából adódó meghibásodásokért.
- Az adott elektromos berendezés egy magas funkcionalitású, otthoni körülmények közt, nem ipari célból használatos helyiségekben való ételkészítésre alkalmas készülék. A készülék ipari vagy más nem rendeltetésszerű használata, a rendeltetésszerű használat feltételeinek megsértését jelenti. Ebben az esetben a gyártó a lehetséges következményekért nem vállal felelősséget.

STOP

- Mielőtt a készüléket hálózatba csatlakoztatna, ellenőrizze, hogy a hálózati feszültség megegyezik-e a készülék tápfeszültségével (lásd a műszaki jellemzőket vagy a készülék gyári címkéjét).
 - Használjon olyan hosszabbítót, amelyet a készülék energiafogyasztására terveztek: ha a paraméterek nem egyeznek, a kábel rövidzárlatot vagy égést okozhat.
 - Csatlakoztassa a készüléket csak földelt konnektorok – ez egy kötelező elektromos biztonsági követelmény. Hosszabbító kábel használatával győződjön meg arról, hogy az is földelt.
 - Használat után, tisztítás vagy mozgatás után húzza ki a készüléket a csatlakozóaljzatból. Száraz kézzel távolítsa el a kábelt, ne a vezetéknél fogva, hanem a dugónál fogva.
- Figyelem! Működés közben a készülék felmelegszik! Óvatosan! Ne érintse meg a készülék karosszériáját működés közben. A forró gőzzel történő égés elkerülése érdekében ne hajoljon a készülékre a fedél kinyitásakor.*

- A készüléket csak rendeltetésszerű használatra használja. Az eszköz e kézikönyvben meghatározottaktól eltérő célokra történő használata az üzemeltetési szabályok megsértését jelenti.
- Csak a készülékhez mellékelt állvánnyal ellátott kannát használja.
- Ne hosszabbítsa meg a tápkábelt ajtókon vagy hőforrások közelében. Győződjön meg arról, hogy a zsinór nem csavart vagy hajlított, nem érintkezhet éles tárgyakkal, sarkokkal és a bútorok széleivel.

STOP

Ne feledje: a hálózati kábel véletlen károsodása olyan problémákat okozhat, amelyek nem felelnek meg a jótállási feltételeknek, valamint áramütést. Ha a tápkábel megsérült, a veszély elkerülése érdekében ki kell cserélni a gyártóra, szervizre vagy hasonló képzett személyzetre.

- Ne helyezze a készüléket puha, nem hőálló felületre, illetve ne takarja le működés közben, mert ez a készülék meghibásodását és károsodását okozhatja.

- Tilos a készüléket a szabadban, nedvesség vagy idegen tárgyak használata a készülék testébe súlyos károsodást okozhat.
- A készülék tisztítása előtt győződjön meg arról, hogy a készülék ki van húzva, teljesen hideg. Pontosan kövesse a készülék tisztítására vonatkozó utasításokat.

STOP

A készüléket ne merítse vízzel a készülék tartójába és állványába!

- Ne öntsön folyadékot a csatlakozóba.
- 8 éven felüli gyermekek, továbbá testi, érzékszervi vagy szellemi fogyatékkal élők, illetve tapasztalat vagy ismeretek hiányában hozzá nem értő személyek használhatják a készüléket megfelelő felügyelet vagy a biztonságos használatra vonatkozó útmutatások mellett, amennyiben tisztában vannak a használattal járó veszélyekkel. Ügyeljen, hogy a gyermekek ne használják a készüléket játékszerként. A készülék tisztítását és karbantartását gyermekek kizárólag felügyelet mellett végezhetik.

HUN

A készüléket és elektromos tápkábelt 8 évesnél fiatalabb gyermekek elől elzárt helyen tárolja.

- A csomagolóanyag (fólia, hungarocell és más) a gyerekek részére veszélyt jelent. Fulladás veszélyét! A csomagolóanyagot gyermekektől távol tárolja.
- Tilos az eszköz önjavítása vagy módosítása. A készülék javítását kizárólag hivatalos szerviz szakember végezheti el. A szakszerűtlen munka károsíthatja a készüléket, sérüléseket vagy anyagi kárt okozhat.

STOP

Figyelem! Meghibásodás esetén ne használja a készüléket.

Termékleírás

Minta.....	RK-CBM147-E
Teljesítmény.....	1850-2200 W
Feszültség.....	220-240 V, 50/60 Hz
Elektromos biztonság.....	osztály I
Kapacitás.....	1,7 l
Karosszéria anyaga.....	rozsdamentes acél
Anti-calc szűrő.....	cserélhető
Automatikus kikapcsolás:	
• forralás közben	
• víz hiányában	
Fűtőelem.....	lemez
Vízszint-skála.....	Kalibrált
Rotáció az alapon.....	360°
Kapcsolat csoport hőérzékelő.....	Strix®
Hőmérséklet-kijelző.....	mechanikus
Üzemtartási jelzés.....	LED
A tápkábel tárolására szolgáló rekesz.....	elérhető
Méreték.....	260 × 230 × 150 mm
Nettó tömeg.....	1 kg
Tápkábel hossza.....	0,8 m

Ellátási csomag

Elektromos vízforraló.....	1 db.
Alap.....	1 db.
Felhasználói kézikönyv.....	1 db.
Szervizkönyv.....	1 db.

A gyártónak joga van változtatni a termék kialakításán, konfigurációján, valamint műszaki jellemzőin a termék javítása során, további értesítés nélkül. A hiba műszaki jellemzői ±10%.

Alkatrészek listája (séma A1, oldal 3)

1. Szerv
2. Kiömlés cserélhető Anti-calc szűrővel
3. Kivehető fedél
4. Fogantyú
5. Kapcsoló 0/1

6. Kalibrált vízszint-skála
7. A tápkábel tárolására szolgáló rekeszrel ellátott alap
8. Tápkábel
9. Mechanikai hőmérsékletjelző

I. HASZNÁLAT ELŐTT

Óvatosan távolítsa el a terméket és összetevőit a dobozból. Távolítsa el az összes csomagolóanyagot és promóciós matricát.



Ügyeljen arra, hogy a helyén tartsa a figyelmeztető címkéket, index matricákat (ha vannak), valamint egy CIMKÉT a termék sorozatszámával a testén!

Szállítás vagy alacsony hőmérsékleten történő tárolás után a készüléket szobahőmérsékleten kell tartani legalább 2 órán keresztül, mielőtt bekapcsolnánk.

Törölje le a készülék testét egy nedves ruhával, majd törölje szárazra. Az idegen szag megjelenése az első használat során nem a készülék meghibásodásának az eredménye.



A gyártó azt javasolja, hogy használat előtt többször felforraltatni a vizet a kanna, hogy távolítsa el a lehetséges szagok és fertőtlenítése a készülék.

II. A KÉSZÜLÉK MŰKÖDÉSE

Forrásban lévő víz

1. Helyezze az elektromos kannát egy kemény, lapos, száraz, vízszintes felületre. Amikor helyezi, győződjön meg arról, hogy a gőz elől forr nem tartozik a Háttérkép, dekoratív bevonatok, elektronikus eszközök, illetve más tárgyak, amelyek hatással lehet magas a páratartalom, illetve hőmérséklet.
2. Lazítsa el a zsinórt a kívánt hosszra. Helyezze a felesleges részt a rekesz alján a bázis. Szükség esetén használjon megfelelő tápkábelt (legalább 2,5 kW).
3. Távolítsa el az elektromos kannát az alapról. Távolítsa el a fedelet a kanna húzza fel a markolat.



Soha ne emelje fel a készüléket a fedél markolatánál fogva!

4. Önts vizet a kannába. A vízszintnek MIN és MAX között kell lennie egy fokos skálán. Ha a vízforraltó a MAX jel fölötti vízzel töltjük fel, akkor a forrásban lévő vizet permetezhetjük. Ha túl kevés a víz, a készülék idő előtt leállhat.



Figyelem! A készülék kizárólag melegítésre és forralásra szolgál.

5. Zárja le a kanna fedelét, amíg kattan, és helyezze a kannát az alapra. A készülék csak akkor működik, ha megfelelően van felszerelve.



6. Csatlakoztassa a készüléket a hálózati aljzathoz.
7. Tegye a kapcsolót 0 / I-vel alacsonyabb helyzetbe, a jelző beindul, a vízmelegítési folyamat elindul.
8. Miután a víz felforr, a kijelző kikapcsol, a készülék automatikusan kikapcsol.
9. A vízmelegítési folyamat megszakításához tegye a 0/I kapcsolót a felső állásba. *Figyelem! Ha melegítés közben eltávolítja a kannát az alapról, a kapcsoló 0 / I marad az I (be) helyzetben. Ha Ezután helyezze a vízforraltó Az Alapra, a vízmelegítési folyamat folytatódik. Mindig állítsa a kapcsolót 0 (Ki), ha eltávolítja a vízforraltó az alapról.*
10. A munka végén húzza ki a készüléket a hálózati aljzathól.

Biztonsági rendszerek

- A vízforraltó fel van szerelve egy automatikus kikapcsoló rendszer után forró víz.
- Ha nincs víz a kanna, vagy nem elég belőle, az automatikus túlmelegedés védelem működni fog, majd kapcsolja ki a vízforraltó energia. Várja meg, amíg a készülék lehül, akkor készen áll a használatra.

III. A KÉSZÜLÉK GONDOZÁSA

Húzza ki a készüléket, majd tisztítás előtt hagyja teljesen lehűlni. Tisztítsa meg a vízforraltó testét egy nedves, puha ruhával.

HUN



Ne merítse vízbe a vízforraltó, a tápkábelt, ne dugja vízbe, ne tegye folyóvíz alá!

Ne használjon durva tárolókendőt vagy szivacsot, csiszolópasztát a készülék tisztításához. Az is elfogadhatatlan, hogy olyan kémiaiag agresszív vagy más anyagot használjunk, amely nem ajánlott az élelmiszerekkel érintkezésbe kerülő tárgyak számára.

Vízkömentesítés

Működés közben, a felhasznált víz összetételétől függően, a fűtőelem és a készülék belső falai plakkettel és méretarányt képezhetnek. Ezek eltávolításához speciális, nem koptató anyagokat használjon konyhai berendezések tisztítására és vízkömentesítésére.

1. Hagyja, hogy a vízforraltó hűljön teljesen tisztítás előtt.
2. Kövesse a tisztítószert csomagolásán található utasításokat.
3. Tisztítás után öntse ki az oldatot, majd öblítse le alaposan a kannát hideg vízzel.
4. Törölje le a kannát egy nedves ruhával, hogy eltávolítsa az összes nyomat az oldat és a skála.



Figyelem! Használat előtt a vízforraltó, győződjön meg arról, hogy az elektromos érintkezők teljesen száraz!

A cserélhető szűrő tisztítása

1. Nyisd ki a fedelet. Óvatosan távolítsa el a szűrőt a műanyag fül megnyomásával.
2. Öblítse le a szűrőt folyóvíz alatt. Lehetőség van egy megoldás mosogatáshoz.
3. Telepítse a szűrőt a vízforralóba.

Tárolás és szállítás

A készülék minden részét teljesen tisztítsa meg a tárolás és az újrahazsárlat előtt. Tartsa a készüléket száraz, szellőztetett helyen, távol a melegítő berendezésektől és a közvetlen napfénytől.

Szállítás és tárolás során tilos a készüléket olyan mechanikai hatásoknak kitenni, amelyek a készülék károsodásához és/vagy a csomagolás sértetlenségének megsértéséhez vezethetnek.

A készülék csomagolását meg kell védeni a víztől és más folyadékoktól.

A használt (rég) készülékek nem dobhatók ki a háztartási szeméttel együtt, ezek hulladékkezelését külön kell elvégezni. A régi, használt készülékeket a tulajdonosuk speciális hulladék átvételi helyekre kell szállítsa, illetve megfelelő szervezeteknél kell, hogy leadja. Ezzel, Ön segíti az értékes alapanyagok feldolgozásával és szennyezőanyagok tisztításával kapcsolatos programot.

A készülék az elektromos és elektronikus berendezések hulladékairól szóló 2012/19/EU számú irányelvnek megfelelő feliratokkal van ellátva.

Az irányelv az EU egészére érvényes kereteket állapít meg a használt készülékek visszavételére és újrahazsárlására vonatkozóan.

IV. MIELŐTT KAPCSOLATBA LÉPNE A SZERVIZKÖZPONTTAL

Probléma	Lehetséges ok	Oldat
A készülék nem kapcsol be	Nincs áramellátás	Ellenőrizze, hogy a készülék be van dugva egy működő konnektorba
A kanna idő előtt kikapcsol	Méretezés alakult ki a fűtőelem	Vízkömentesítés (lásd "A készülék gondozása")
A vízforraló pár másodperc múlva kikapcsol	Kevés a víz a kannában, a túlmelegedés elleni védelem aktiválódott.	Húzza ki a készüléket a konnektorból, majd hagyja lehűlni. További használatra, töltsse ki a víz felett MIN jel a vízforraló Ház



Ha a probléma továbbra is fennáll, forduljon hivatalos szervizközponthoz.



Környezetbarát hulladékkezelés (elektromos és elektronikus berendezések kezelése)



A csomagolás, a felhasználói kézikönyv, valamint maga a készülék újrafeldolgozását a helyi újrahazsárlási program keretében kell elvégezni. Gondoskodjon környezetéről: ne dobjon ki ilyen termékeket általános

háztartási hulladékkal együtt.



Преди да използвате даденото изделие, внимателно прочетете ръководството за експлоатация и го запазете за справки в бъдеще. Правилното използване на уреда ще удължи значително неговия срок на експлоатация.

Мерките за безопасност и инструкциите, съдържащи се в даденото ръководство, не обхващат всички възможни ситуации, които могат да възникнат в процеса на употреба на уреда. При работа с устройството потребителят е длъжен да се ръководи от здравия смисъл и да бъде внимателен.

МЕРКИ ЗА БЕЗОПАСНОСТ

- Производителят не носи отговорност за повреди, които са резултат от неспазване на изискванията на техниката за безопасност и правилата за използване на уреда.
- Този електрически уред е предназначен за използване в битови условия и може да се използва в квартири, вили или в други подобни условия на непромишлена експлоатация. Промислено или всяко друго използване на уреда не по предназначение се смята за нарушаване на условията за правилна експлоатация на изделието. В този случай производителят не носи отговорност за възможните последствия.
- Преди да включите устройството в електрическата мрежа, проверете съпада ли нейното напрежение с номиналното напрежение на захран-

ването на уреда (вж. техническите характеристики или фирмената табелка на изделието).

- Използвайте удължител, осигуряващ отпечатването на изискванията електроенергийната на уреда: несъответствие на параметрите може да доведе до късо съединение или пожар на кабел.
- Свързвайте уреда само към розетки, като заземяване, – това е задължително изискване електробезопасности. С помощта на удължителен кабел, уверете се, че той също има заземяване.
- Изключвайте уреда от контакта след употреба, а също и по време на почистване или преместване. Изваждайте електрошнур сухи ръце, задръжте го за щепсела, а не за тел.

STOP

ВНИМАНИЕ! По време на работа уредът се нагрива! Бъдете внимателни! Не докосвайте с ръце на корпуса на уреда по време на неговата работа. Да се избегне изгаряне с гореща пара не се навеждайте над устройство при отварянето на капака.

BGR

- Използвайте уреда само по предназначение. Използването на уреда за цели, различни от посочените в това ръководство, е нарушение на правилата.
- Могат да се използват чайник само с поставка, която е включена в комплекта на уреда.
- Не протягвайте кабел за захранване на врати отвори или в близост до източници на топлина. Внимавайте, за да електрошнур не прекручи-вался и не перегибался, не е в контакт с остри предмети, ъгли и ръбове на мебели.
- Не инсталирайте уреда на меки и нетермостой-кую повърхност, не покривайте го по време на работа: това може да доведе до нарушаване на работата и счупване на устройството.
- Забранена експлоатацията на уреда на открито: да попадне влага или чужди предмети вътре в корпуса на устройството може да доведе до сериозни щети.
- Преди да почиствате уреда се уверете, че е из-ключен от захранващата мрежа и напълно охладен. Стриктно следвайте инструкциите за почистване на уреда.

STOP

Не ЗАБРАВЯЙТЕ: случайна повреда на ка-бела за захранване може да доведе до про-блеми, които не отговарят на условията на гаранцията, както и до увреждане на електротоком. При повреда в захранващия кабел замяната, избягване на опасност, производителят трябва да произвежда, за обслужване на клиенти или подобен квалифициран персонал.

STOP

ЗАБРАНЕНО потъвам корпус и стойка на уреда във вода!

- Да не се допуска проливания на течността на съединителя.
- Деца на възраст 8 години и повече, както и лица с ограничени физически, сетивни или умствени способности или с липса на опит или знания, могат да използват уреда само под наблюдение и/или в случай, че са били инструктирани относ-

но безопасното използване на уреда и осъзнават опасностите, свързани с използването му. Деца не бива да си играят с уреда. Дръжте уреда и хранящия му кабел на място, недостъпно за деца под 8 години. Почистването и обслужването на уреда не трябва да се извършва от деца без надзор от възрастен.

- Опаковъчният материал (фолио, пенопласт и т.н.) може да представлява опасност за децата. Опасност от задушаване! Пазете опаковката в недостъпно за деца място.
- Забранени самостоятелен ремонт или оборудване, въвеждане на промени в неговата структура. Ремонт на уреда трябва да се извършват единствено специалист оторизиран сервизен център. Непрофесионално направена работа може да доведе до повреда на уреда, наранявания и повреди на собственост.

STOP

ВНИМАНИЕ! *Забранено е експлоатацията на уреда за евентуални повреди.*

Спецификация

Модел.....	RK-CBM147-E
Капацитет.....	1850-2200 Вт
Стрес.....	220-240 V, 50/60 Hz
Защита срещу електрически ток.....	клас I
Количество.....	1,7 l
Материал.....	стомана
Филтър за котлен камък.....	сменяем
Автоматично изключване:	
• когато кипене	
• при липса на вода	
Нагревателен елемент.....	дискос
Скала на нивото на водата.....	градуирана
Завъртане на стойката.....	360°
Контактна група с термодатчик.....	Strix®
Индикация за температура.....	механически
Индикация за работа.....	LED
Отделение за съхранение на електрошнур.....	има
Размер.....	260 × 230 × 150 мм
Нето тегло.....	1 кг
Дължина на електрошнура.....	0,8 м

Оборудване

Чайник електрически.....	1 бр.
Поставка.....	1 бр.
Ръководство.....	1 бр.
Сервизна книга.....	1 бр.

Производителят има правото на промени в дизайна, като стандартно оборудване, а също и в техническите характеристики на продукта, но в хода на усъвършенстване на своите продукти, без допълнително известие за тези промени. В спецификациите се допуска отклонение ±10%.

Устройство на уреда (схема **A1**, стр. 3)

1. Корпус
2. Чучур с подвижен филтър от котлен камък
3. Сменяем капак
4. Дръжка

BGR

5. Превключвател 0 / I
6. Градуирана скала на нивото на водата
7. Стойка с отделение за съхранение на електрошнур
8. Електрошнур
9. Механичен индикатор за температурата

I. ПРЕДИ ДА ЗАПОЧНЕТЕ УПОТРЕБА

Внимателно извадете продукт и неговите съставни части от полето. Отстранете всички опаковъчни материали и рекламни стикери.



Задължително се запишете на място предупредителни етикети, етикети-ката (ако има такива) и табелка със сериен номер на продукта върху корпуса!

След транспортиране или съхранение при ниски температури, за да издържат на уреда при стайна температура, не по-малко от 2 часа преди да включите.

Избършете корпуса на уреда с влажна кърпа, след това избършете сухи. Появата на чужд мирис при първото използване не е резултат от неизправност на уреда.



Производителят препоръчва, преди да започнете да използвате няколко пъти, за да заври водата в чайника, за да премахнете възможните миризма и дезинфекция на уреда.

II. УРЕД

Кипене на вода

1. Поставете каната със стойка върху твърда, равна, суха хоризонтална повърхност. Когато инсталирате, уверете се, че парата, излизаща от кипене, не попада върху тапети, декоративни покрития, електронни уреди и други предмети, които могат да страдат от висока влажност и температура.
 2. Развийте електрошнур до желаната дължина. Поставете излишната част в вдълбнатината в долната част на стойката. Ако е необходимо, използвайте удължител с подходяща мощност (най-малко 2,5 kW).
 3. Извадете чайника от стойката. Извадете капака от каната, като я издърпате нагоре.
- STOP** *Никога не повдигайте уреда над дръжката на капака!*
4. Налейте вода в чайника. Нивото на водата трябва да бъде между MIN и MAX марки на градуирана скала. Ако напълните чайника с вода над маркировката MAX, тогава е възможно да се пръска вряща вода, когато кипите. Ако водата е твърде малка, уредът може да се изключи преждевременно.



ВНИМАНИЕ! Уредът е предназначен само за загреване и варене на вода.

5. Затворете капака на каната, докато шракне и поставете каната върху стойката. Уредът ще работи само ако е инсталиран правилно.
 6. Включете уреда в електрическата мрежа.
 7. Спуснете превключвателя 0 / I, индикаторът ще светне, процесът на загреване на водата ще започне.
 8. След кипене на водата индикаторът ще изгасне, уредът автоматично ще се изключи.
 9. За да прекъснете процеса на загреване на водата, повдигнете превключвателя 0 / I.
- ВНИМАНИЕ!** *Ако в процеса на нагриване извадите каната от стойката, превключвателят 0/I ще остане в положение I (on). Ако след това поставите каната върху стойката, процесът на загреване на водата ще продължи. Когато отстранявате каната от стойката, винаги прехвърляйте превключвателя в положение 0 (off).*
10. След приключване на работата изключете уреда от електрическата мрежа.



Защита

- Каната е оборудвана със система за автоматично изключване след кипене на водата.
- При липса на вода в чайника или недостатъчно количество, автоматичната защита срещу прегряване ще работи и ще изключи захранването на чайника. Изчакайте уредът да се охлади, след което ще бъде готов за работа.

III. ГРИЖА ЗА УРЕДА

Преди почистване изключете уреда от електрическата мрежа и го оставете да се охлади напълно. Почистете тялото на чайника и стойката с влажна, мека кърпа.



Не потапяйте каната, стойката, захранващия кабел и щепсела във вода или ги поставяйте под водна струя!

Забранено е използването при почистване на уреда на груби салфетки или гъби, абразивни пасты. Също така е неприемливо използването на химически агресивни или други вещества, които не се препоръчват за употреба с предмети, които влизат в контакт с храната.

Почистване на котлен камък

В процеса на работа, в зависимост от състава на използваната вода, на нагревателния елемент и вътрешните стени на уреда е възможно образуването на плака и

котлен камък. За да ги премахнете, използвайте специални неабразивни вещества за почистване и отстраняване на котления камък от кухненските уреди.

1. Преди да почистите чайника, оставете го да се охлади напълно.
2. Следвайте инструкциите на опаковката на почистващия препарат.
3. След почистване изсипете разтвора и изплакнете добре чайника със студена вода.
4. Избършете каната с влажна кърпа, за да премахнете всички следи от разтвор и котлен камък



ВНИМАНИЕ! Уверете се, че електрическите контакти са напълно сухи, преди да използвате отново каната!

Почистване на сменяем филтър

1. Отворете капака. Внимателно отстранете филтъра, като натиснете пластмасовата издатина.
2. Изплакнете филтъра под течаща вода. Може да се използва разтвор за миене на съдове.
3. Инсталирайте филтъра в чайника.

Съхранение и транспорт

Преди съхранение и повторно апартамента, обелват се и напълно подсушете всички части на уреда. Съхранявайте уреда на сухо и проветриво място, далеч от отоплителни уреди и излагането на пряка слънчева светлина.

При транспортиране и съхранение на забранени излагайте уреда на механични влияния, които могат да доведат до повреда на уреда и/или нарушена цялост на опаковката.

Трябва да се пази опаковката на уреда от проникване на вода и други течности.

IV. ПРЕДИ ДОСТЪП ДО СЕРВИЗЕН ЦЕНТЪР

Дефект	Снимане	Решение
Уредът не се включва.	Няма захранване	Уверете се, че уредът е включен в работещ контакт
Чайникът се изключва преждевременно	Образувана скала върху нагревателния елемент	Почистете нагревателния елемент от котления камък (вижте "Трижа за уреда")

Дефект	Снимане	Решение
Чайникът се изключва след няколко секунди	В чайника има малко вода, защитата от прегряване работи	Изключете уреда от електрическата мрежа и го оставете да се охлади. При по-нататъшна работа, напълнете с вода над маркировката MIN на корпуса



Ако повредата не е отстранена, свържете се с авторизиран сервизен център.



Екологично безредна утилизация (утилизация на електрическо и електронно оборудване)

Изхвърлянето на опаковката, ръководствата, както и самият уред трябва да се извърши в съответствие с местните програми за рециклиране. Проявете загриженост за околната среда и не изхвърляйте тези продукти с обикновените битови отпадъци.

Използваните (стари) уреди не трябва да се изхвърлят с другите битови отпадъци, те трябва да се утилизират отделно. Собствениците на старо оборудване трябва да отнесат уредите в специалните пунктове за събиране на такива отпадъци или да ги предадат в съответните организации. Така ще подпомогнете програмата за преработка на ценни суровини, както и за пречистване на замърсяващи вещества.

Даденият прибор е произведен в съответствие с Европейските директиви 2012/19/EU, регулиращи използването на електрически електронни уреди.

Дадената директива определя основните изисквания за използване и преработка на отпадъците от електрическите електронни прибори, действащи на територията на целия Европейски Съюз.



Predtým, ako začnete používať tento výrobok, pozorne si prečítajte tento návod na použitie a uschovajte ho, aby ste v prípade potreby mali tento manuál vždy k dispozícii. Správne použitie prístroja značne predlži jeho životnosť.

Mjere opreza i instrukcije sadržane u ovim uputama ne obuhvaćaju sve moguće situacije koje mogu nastati pri rukovanju uređajem. Pri korištenju uređaja korisnik treba se rukovati zdravim razmišljanjem, biti oprezan i pažljiv.

MJERE SIGURNOSTI

- Proizvođač ne snosi odgovornost za oštećenja, koja su nastala uslijed nepoštovanja sigurnosnih normi i uputa za upotrebu ovaj električni uređaj.
- Ovaj je električni aparat namijenjen za upotrebu u kućanstvu, a može se koristiti u stanovima, vikendicama ili u drugim sličnim uvjetima neindustrijske namjene. Industrijska ili bilo koja druga zloupotreba aparata smatrati će se kršenjem pravilne upotrebe proizvoda. U ovom slučaju, proizvođač ne preuzima odgovornost za posljedice.
- Prije priključivanja aparata na električnu mrežu, provjerite da li je napon istovjetan sa naponom napajanja uređaja (pogledajte specifikacije ili pločicu proizvoda).

STOP

- Koristite produžni kabel namijenjen potrošenoj snazi uređaja: neusklađenost parametara može dovesti do kratkog spoja ili paljenja kabela.
 - Uređaj priključite samo u utičnice s uzemljenjem-to je obavezan zahtjev za električnu sigurnost. Pomoću produžnog kabela provjerite ima li i uzemljenje.
 - Uređaj isključite iz utičnice nakon uporabe i tijekom čišćenja ili premještanja. Uklonite električnu šnu suhim rukama, držeći ga na utikaču, a ne na žici.
- Pažnja!** Tijekom rada uređaj se zagrijava! Budite oprezni! Nemojte dodirivati ruke tijela uređaja tijekom rada. Kako biste izbjegli opekline s vrućom parom, nemojte se nagnjati iznad uređaja prilikom otvaranja poklopca.*
- Uređaj koristite samo prema namjeni. Korištenje uređaja u svrhe koje se razlikuju od onih navedenih u ovom priručniku je kršenje pravila rada.
 - Čajnik se smije koristiti samo s postoljem uključenim u uređaj.

- Kabel za napajanje ne uvlačite u vrata ili u blizini izvora topline. Pazite da se električni štitnik ne okreće ili se savija, ne dodiruje oštre predmete, uglove i rubove namještaja.

STOP

Zapamtite: slučajno oštećenje kabela napajanja može dovesti do problema koji ne zadovoljavaju uvjete jamstva ili strujnog udara. Ako je kabel napajanja oštećen, njegova zamjena, kako bi se izbjegla opasnost, mora proizvoditi proizvođač, servis ili slično kvalificirano osoblje.

- Uređaj ne stavljajte na mekanu i nepropusnu površinu, nemojte ga prekriti tijekom rada: to može uzrokovati kvar i kvar uređaja.
- Uporaba uređaja na otvorenom nije dopuštena - vlaga ili strani predmeti mogu doći do ozbiljnih oštećenja u kućištu uređaja.
- Prije čišćenja aparata provjerite je li isključen i potpuno se hladi. Strogo slijedite upute za čišćenje aparata.

STOP

Nemojte uranjati tijelo i postolje uređaja u vodu!

- Ne dopustite da se tekućina izlije na priključak.

- Djeca uzrasta od 8 godina i starija, te osobe s ograničenim osjetilima, fizičkim ili intelektualnim sposobnostima, s nedovoljnim iskustvom ili znanjima, mogu koristiti uređaj samo pod prisмотрom i/ili u slučaju ako su obučeni glede sigurnog korištenja uređaja, te ako su svjesni opasnosti koje nosi korištenje uređaja. Djeca ne bi trebalo da se igraju sa aparatom. Držite aparat i njegov kabel za struju izvan dohvata djece mlađe od 8 godina. Čišćenje i održavanje uređaja ne smiju obavljati djeca bez nadzora odralih osoba.

- Materijali za pakiranje (folija, penoplast i t. d.) mogu predstavljati opasnost za djecu. Opasnost od gušenja! Držite ambalažu na mjestu van domašaja djece.
- Uređaj se ne može samostalno popraviti ili izmijeniti. Popravak uređaja mora obaviti isključivo ovlašteni servisni centar. Neprofesionalno obavljeni rad može dovesti do loma uređaja, ozljeda i oštećenja imovine.

STOP

Pažnja! Uređaj se ne smije koristiti za bilo kakve greške.

HRV

Specifikacija

Model.....	RK-CBM147-E
Snaga.....	1850-2200 W
Napon.....	220-240 V, 50/60 Hz
Električna sigurnost.....	klasa I
Kapacitet.....	1,7 l
Materijal kućišta.....	nehrđajući čelik
Anti-kalcijev filter.....	Odvojni
Automatsko isključivanje:	
• kada kuhate	
• u nedostatku vode	
Grijači element.....	disk
Ljestvica razine vode.....	završio sam.
Rotacija na temelju.....	360°
Kontaktna skupina s termičkim senzorom.....	Strix®
Prikaz temperature.....	mehanička
Prikaz rada.....	LED
Pretnac za odlaganje kabela za napajanje.....	dostupno
Dimenzije.....	260 × 230 × 150 mm
Neto težina.....	1 kg
Duljina kabela za napajanje.....	0,8 m

Sadržaj pakiranja

Kuhalo za vodu.....	1 kom.
Temelj.....	1 kom.
Korisnički priručnik.....	1 kom.
Servisna knjiga.....	1 kom.

Proizvođač ima pravo na promjene u dizajnu, opremanju i tehničkim karakteristikama proizvoda tijekom poboljšanja svojih proizvoda bez dodatne obavijesti o tim promjenama. Tehničke specifikacije omogućuju pogrešku od ±10%.

Popis dijelova (shema A1, stranica 3)

1. Tijelo
2. Izljev s uklonjivim anti-kalcijevim filterom
3. Uklonjivi poklopac
4. Olovka
5. Prekidač 0 / I

6. Ocijenjena ljestvica razine vode
7. Podnožje s odjeljkom za pohranu kabela za napajanje
8. Kabel za napajanje
9. Mehanički indikator temperature

I. PRIJE UPORABE

Pažljivo uklonite proizvod i njegove dijelove iz kutije. Uklonite sve ambalaže i promotivne naljepnice.



Obavezno spremite naljepnice s upozorenjem, naljepnice s oznakama (ako je dostupno) i naljepnicu s serijskim brojem proizvoda na kućištu!

Nakon transporta ili skladištenja na niskim temperaturama, uređaj treba držati na sobnoj temperaturi najmanje 2 sata prije uključivanja.

Obrišite kućište aparata vlažnom krpom, a zatim osušite. Pojava stranog mirisa tijekom prve uporabe nije posljedica kvara uređaja.



Proizvođač preporučuje nekoliko puta kuhati vodu u kotlu prije uporabe za uklanjanje mogućih stranih mirisa i dezinfekciju uređaja.

II. RAD UREĐAJA

Kipuća voda

1. Stavite kuhalo za vodu u stalak na tvrdu, ravnu, suhu vodoravnu površinu. Prilikom polaganja pazite da para koja izlazi iz kuhanja ne padne na pozadinu, ukrasne premake, elektroničke uređaje i druge predmete na koje može utjecati visoka vlažnost i temperatura.
2. Odmotajte kabel na željenu duljinu. Stavite dodatni dio u odjeljak na dnu baze. Ako je potrebno, upotrijebite produžni kabel odgovarajuće snage (najmanje 2,5 kW).
3. Izvadite kuhalo iz postolja. Izvadite poklopac iz kotla povlačenjem ručke.



Nikada ne stavljajte aparat na ručku na poklopcu!

4. Ulijte vodu u čajnik. Razina vode mora biti između MIN i MAX na stupnjavitoj skali. Ako napunite čajnik vodom iznad maksimalne oznake, tada se kipuća voda može prskati. Ako je voda premlala, uređaj se može prerano isključiti.



Pažnja! Uređaj je namijenjen samo za zagrijavanje i kuhanje vode.

5. Zatvorite poklopac kotla dok ne kliknete i stavite je na postolje. Uređaj će raditi samo ako je ispravno instaliran.

- Spojite uređaj na električnu mrežu.
- Postavite prekidač 0 / I na donji položaj, indikator će se upaliti, započinje postupak zagrijavanja vode.
- Nakon što se voda kuha, indikator će se isključiti, uređaj će se automatski isključiti.
- Da biste prekinuli postupak zagrijavanja vode, postavite prekidač 0 / I u gornji položaj.



Pažnja! Prekidač 0/I ostaje u položaju I (uklj.). Ako stavite čajnik na postolje, postupak zagrijavanja vode nastavit će se. Prilikom skidanja kotla s postolja uvijek postavite prekidač na položaj 0 (isključeno).

- Na kraju rada isključite uređaj iz električne mreže.

Sigurnosni sustav

- Kuhalo je opremljeno sustavom automatskog isključivanja nakon vrenja vode.
- Ako u kotlu nema vode ili nije dovoljno, automatska zaštita od pregrijavanja će raditi i isključiti napajanje kotla. Pričekajte da se aparat ohladi i spreman je za upotrebu.

III. NJEGA UREĐAJA

Odspojite aparat i pustite da se potpuno ohladi prije čišćenja. Očistite kućište i bazu kotla vlažnom, mekom krpom.



Nemojte uranjati čajnik, bazu, kabel za napajanje i utikač u vodu i staviti ih pod tekuću vodu!

Nemojte koristiti grube maramice ili spužve, abrazivne paste pri čišćenju aparata. Također je neprihvatljivo koristiti bilo kakve kemijski agresivne ili druge tvari koje se ne preporučuju za uporabu s predmetima u dodiru s hranom.

Uklanjanje kamenca

Tijekom rada, ovisno o sastavu vode koja se koristi, grijači element i unutarnji zidovi uređaja mogu stvoriti plak i kamenac. Da biste ih uklonili, koristite posebne neabrazivne tvari za čišćenje i uklanjanje kamenca kuhinjskih aparata.

- Dopustite čajniku da se potpuno ohladi prije čišćenja.
- Slijedite upute na pakiranju sredstva za čišćenje.
- Nakon čišćenja, ulijte otopinu i temeljito isperite čajnik hladnom vodom.
- Obrišite čajnik vlažnom krpom kako biste uklonili sve tragove otopine i kamenca.



Pažnja! Prije ponovnog korištenja kotla, provjerite jesu li električni kontakti potpuno suhi!

Čišćenje uklonjivog filtra

- Otvorite poklopac. Pažljivo uklonite filtar pritiskom na plastičnu pločicu.
- Isperite filtar pod tekućom vodom. Možete koristiti otopinu za pranje posuđa.
- Ugradite filtar u čajnik.

Skладиštenje i transport

Očistite i osušite sve dijelove aparata prije skladištenja i ponovnog rada. Držite uređaj na suhom, prozračenom mjestu daleko od uređaja za grijanje i izravno sunčevog svjetla. Tijekom transporta i skladištenja uređaj se ne smije izlagati mehaničkim utjecajima koji mogu oštetiti uređaj i / ili oštetiti integritet pakiranja.

Potrebno je zaštititi pakiranje uređaja od ulaska vode i drugih tekućina.

IV. PRIJE KONTAKTIRANJA SERVISNOG CENTRA

Problem	Mogući uzrok	Rješenje
Uređaj se ne uključuje	Nema napajanja	Provjerite je li aparat priključen u radnu utičnicu
Čajnik se isključuje prerano	Na grijačem elementu nastao je kamenac	Očistite grijači element kamenca (pogledajte "Njega uređaja")
Čajnik se isključuje nakon nekoliko sekundi	U kotlu ima malo vode, zaštita od pregrijavanja je djelovala	Odspojite aparat iz utičnice i pustite da se ohladi. Za buduću uporabu napunite vodu iznad oznake MIN na kućištu kotla



Ako problem i dalje postoji, obratite se ovlaštenom servisnom centru.



Ekološki neškodljivo iskorištavanje (iskorištavanje električnih i elektroničkih uređaja)

Utilizacija ambalaza, uputa za upotrebu, te samog uređaja potrebno je izvesti u skladu s lokalnim propisima za preradu otpada. Vodite računa o zaštiti okoliša: ne bacajte ove proizvode skupa sa običnim komunalnim smećem.

REDMOND

Iskorišteni (stari) uređaji se ne smiju baciti s ostalom kućanskom tehnikom, isti se moraju iskoristavati odvojeno. Vlasnici starih uređaja moraju donijeti uređaj na mjesta njihovog prijema ili ih predati za to specijaliziranim tvrtkama. Na taj način pomažete program za preradu dragocijenih sirovina, te očuvanju okoliša.

Ovaj je uređaj označen sukladno Europskoj direktivi 2012/19/EU, kojom se regulira korištenje uređaja nakon isteka životnog vijeka električnih i elektroničkih uređaja.

Ova direktiva utvrđuje osnovne zahtjeve glede korištenja i prerade otpada od električnih i elektroničkih uređaja koji se primjenjuju na cijelom teritoriju Europske unije.



Pred tým, ak začnete používať tento výrobok, pozorne si prečítajte tento návod na použitie a uschovajte ho, aby ste v prípade potreby vždy mali tento manuál k dispozícii. Správne použitie prístroja značne predlžuje jeho životnosť.

Bezpečnostné opatrenia a pokyny v tomto návode nepokrývajú všetky možné situácie, ktoré môžu nastať počas prevádzky zariadenia. Pri používaní tohto prístroja sa musí užívateľ riadiť zdravým rozumom, byť opatrný a pozorný.

BEZPEČNOSTNÉ OPATRENIA

- Výrobca nezodpovedá za škody spôsobené porušením bezpečnostných opatrení a nesprávnym použitím výrobku.
- Tento prístroj je elektrickým zariadením pre použitie v domácnosti. Prístroj je možné používať v bytoch, rodinných domoch alebo na chatách a za iných podobných podmienok okrem priemyselných účelov. Priemyselné alebo iné podobné použitie zariadenia s iným účelom sa považuje za porušenie pokynov príslušného použitia výrobku. V tomto prípade výrobca nezodpovedá za prípadné následky a škody.
- Pred pripojením zariadenia ku elektrickej sieti zkontrolujte, či sa napätie elektrickej siete shoduje s me-novým napájacím napätím zariadenia (viď. technické charakteristiky, resp. továrenský štítk výrobku).

STOP

- Použite predlžovací kábel určený na spotrebu energie prístroja: nesúlad parametrov môže spôsobiť skrat alebo popálenie kábla.

- Pripojte spotrebič iba k uzemneným zásuvkám – to je povinná požiadavka na elektrickú bezpečnosť. Pomocou predlžovacieho kábla sa uistite, že je tiež uzemnený.
- Odpojte spotrebič po použití a pri čistení alebo pohybe. Odstráňte kábel suchými rukami a držte ho zástrčkou, nie drôtom.

Pozor! Počas prevádzky sa zariadenie ohrieva! Opatrne! Počas prevádzky sa nedotýkajte telesa prístroja. Aby ste sa vyhlí spáleniu horúcou parou, pri otváraní veka sa neopierajte o zariadenie.

- Spotrebič používajte len na určený účel. Použitie zariadenia na iné účely ako tie, ktoré sú uvedené v tejto príručke, je porušením prevádzkových pravidiel.
- Kanvicu používajte len so stojanom dodávaným so spotrebičom.
- Nevytahujte napájací kábel vo dverách alebo v blízkosti zdrojov tepla. Uistite sa, že kábel nie je

SVK

skrútený alebo ohnutý, nie je v kontakte s ostrými predmetmi, rohmi a okrajmi nábytku.

STOP

Pamätajte, že náhodné poškodenie napájacieho kábla môže spôsobiť problémy, ktoré nespĺňajú záručné podmienky, ako aj zásah elektrickým prúdom. Ak je napájací kábel poškodený, musí ho nahradiť výrobca, služba alebo podobný kvalifikovaný personál, aby sa predišlo nebezpečenstvu.

- Zariadenie neumiestňujte na mäkký, tepelne odolný povrch ani ho počas prevádzky nezakrývajte, pretože to môže spôsobiť poruchu a poškodenie spotrebiča.
- Je zakázané používať zariadenie vonku, vlhkosť alebo cudzie predmety do tela zariadenia môžu spôsobiť vážne poškodenie.
- Pred čistením spotrebiča sa uistite, že je odpojený a úplne studený. Prísne dodržiavajte pokyny na čistenie spotrebiča.

STOP

Neponárajte kryt a stojan zariadenia vodou!

- Na konektor nelejte kvapalinu.
- Deťom do 8 rokov a starším, a taktiež osobám s obmedzenými fyzickými, sensorovými alebo duševnými schopnosťami alebo s nedostatkom skúseností alebo vedomostí, je možné používať prístroj len pod dozorom/alebo v tom prípade, ak boli poučení v zmysle bezpečného používania prístroja a tiež si uvedomujú nebezpečenstvo spojené s jeho používaním. Nedovoľujte deťom hrať sa s prístrojom. Uskladňujte prístroj a jeho elektrickú šnúru v miestach neprístupných deťom mladším ako 8 rokov. Deti nesmú čistiť a používať zariadenia bez dozoru dospelých.
- Obalový materiál (baliace fólie, polystyrén a pod.) tohto výrobku môže byť nebezpečný pre deti! Existuje nebezpečenstvo udusení! Uschovávajte obaly mimo dosah detí.
- Vlastná oprava alebo úprava zariadenia je zakázaná. Opravu zariadenia musí vykonávať výlučne špecialista autorizovaného servisného strediska.

Neprofesionálna práca môže viesť k poškodeniu zariadenia, zraneniam a poškodeniu majetku.

STOP

Pozor! Spotrebič nepoužívajte v prípade akejkoľvek poruchy.

Špecifikácia

Model.....	RK-CBM147-E
Moc.....	1850-2200 W
Napätie.....	220-240 V, 50/60 Hz
Elektrická bezpečnosť.....	trieda I
Kapacita.....	1,7 l
Materiál tela.....	nehrdzavejúca oceľ
Vizkómentesítő szűrő.....	odpojitelné
Automatické vypnutie:	
• pri varení	
• pri absencii vody	
Vykurovacie teleso.....	disk
Stupnica hladiny vody.....	Stupnica
Otáčanie na základni.....	360°
Kontaktná skupina s tepelným snímačom.....	Strix®
Zobrazenie teploty.....	mechanika
Indikácia prevádzky.....	LED
Priestor pre skladovanie napájacieho kábla.....	dispozícií
Rozmer.....	260 × 230 × 150 mm
Čistá hmotnosť.....	1 kg
Dĺžka napájacieho kábla.....	0,8 m

Balík dodávok

Rýchlovarná kanvica.....	1 ks.
Základ.....	1 ks.
Návod.....	1 ks.
Servisná kniha.....	1 ks.

SVK

Výrobca má právo vykonať zmeny v konštrukcii, konfigurácii, ako aj v technických charakteristikách výrobku v priebehu zlepšovania svojich výrobkov bez ďalšieho upozornenia na tieto zmeny. Technické charakteristiky chyby je ±10%.

Zoznam častí (scheme **A1**, s. 3)

1. Orgán
2. Výtok s odnímateľným Anti-calc filtrom
3. Odnímateľné veko
4. Rukoväť
5. Prepínač 0 / I

6. Stupnica hladiny odstupňovanej vody
7. Základňa s priestorom pre skladovanie napájacieho kábla
8. Napájaci kábel
9. Mechanický indikátor teploty

I. PRED POUŽITÍM

Opatrne odstráňte výrobok a jeho komponenty z krabice. Odstráňte všetky obalové materiály a propagačné nálepky.



Uistite sa, že máte na svojom mieste varovné štítky, indexové nálepky (ak existujú) a štítok so sériovým číslom výrobku na jeho tele!

Po preprave alebo skladovaní pri nízkych teplotách, je potrebné, aby prístroj pri izbovej teplote minimálne 2 hodiny pred zapnutím.

Utrite telo prístroja vlhkou handričkou a potom utrite suchou. Vzhľad cudzieho zápachu počas prvého použitia nie je výsledkom poruchy zariadenia.



Výrobca odporúča, aby pred použitím niekoľkokrát vriec vody v kanvici, aby sa odstránila možná zápachy a dezinfekcia zariadenia.

II. PREVÁDZKA SPOTREBIČA

Vriaca voda

1. Umiestnite varnú kanvicu a základňu na tvrdý, plochý, suchý, vodorovný povrch. Pri umiestňovaní sa uistite, že para unikajúca z varu neklesne na tapety, dekoratívne nátery, elektronické zariadenia a iné predmety, ktoré môžu byť ovplyvnené vysokou vlhkosťou a teplotou.
2. Odvíjajte kábel na požadovanú dĺžku. Prebytočnú časť umiestnite do priestoru v spodnej časti základne. V prípade potreby použite predlžovací kábel s vhodným výkonom (najmenej 2,5 kW).
3. Odstráňte elektrický kábel z základne. Odstráňte veko z kanvice vytiahnutím za rukoväť.



Nikdy nezvyšujte spotrebič za rukoväť na veku!

4. Do kanvice nalejte vodu. Hladina vody by mala byť medzi MIN a MAX na stupnici. Ak naplníte kanvicu vodou nad značku MAX, môže sa nastriekať vriaca voda. Ak je príliš málo vody, spotrebič sa môže predčasne vypnúť.



POZOR! Spotrebič je určený len na ohrev a vriacu vodu.

5. Zatvorte veko kanvice, kým nezapadne a umiestnite kanvicu na základňu. Spotrebič bude fungovať len vtedy, ak je správne nainštalovaný.
 6. Pripojte spotrebič k elektrickej sieti.
 7. Vložte spínač 0 / I do spodnej polohy, indikátor sa zapne, proces ohrevu vody sa spustí.
 8. Po viacej vode sa indikátor vypne, spotrebič sa automaticky vypne.
 9. Ak chcete prerušiť proces ohrevu vody, vložte spínač 0 / I do hornej polohy.
- POZOR!** Ak počas ohrevu odstráňte kanvicu zo základne, prepínač 0 / I zostane v polohe I (zapnutý). Ak potom umiestnite kanvicu na základňu, proces ohrevu vody bude pokračovať. Pri vyberaní kanvice zo základne vždy nastavte prepínač na 0 (vypnutý).
10. Na konci práce odpojte spotrebič od elektrickej siete.

Bezpečnostné systémy

- Kanvica je vybavená automatickým uzatváracím systémom po viacej vode.
- Ak v kanvici nie je voda alebo nie je dostatok vody, Automatická ochrana proti prehriatiu bude fungovať a vypne kanvicu. Počkajte, kým sa spotrebič ochladí, potom bude pripravený na použitie.

III. STAROSTLIVOSŤ O SPOTREBIČ

Odpojte spotrebič a nechajte ho pred čistením úplne vychladnúť. Vyčistite telo a základňu kanvice vlhkou, mäkkou handričkou.



Nepondarajte kanvicu, základňu, napájaci kábel a zapojte do vody alebo ich umiestnite pod tečúcou vodou!

Pri čistení spotrebiča nepoužívajte hrubé utierky alebo špongie, abrazívne pasty. Je tiež neprijateľné používať akékoľvek chemicky agresívne alebo iné látky, ktoré sa neodporúčajú používať s predmetmi v kontakte s jedlom.

Odstraňovanie okovín

Počas prevádzky, v závislosti od zloženia použitej vody, môže vykurovacie teleso a vnútorné steny zariadenia tvoriť plak a stupnicu. Ak ich chcete odstrániť, použite špeciálne neabrazívne látky na čistenie a odváňovanie kuchynských spotrebičov.

1. Pred čistením nechajte kanvicu úplne vychladnúť.
2. Postupujte podľa pokynov na obale čistiaceho výrobku.
3. Po vyčistení vylejte roztok a dôkladne opláchnite kanvicu studenou vodou.
4. Utrite kanvicu vlhkou handričkou, aby ste odstránili všetky stopy roztoku a stupnice.



POZOR! Pred opätovným použitím kanvice sa uistite, že elektrické kontakty sú úplne suché!

Čistenie odnematelného filtra

1. Otvorte veko. Jemne odstráňte filter stlačením plastového krytu.
2. Filter opláchnite pod tečúcou vodou. Na umývanie riadu je možné použiť roztok.
3. Nainštalujte filter do kanvice.

Skladovanie a preprava

Pred uskladnením a opätovným použitím úplne vyčistite a vysušte všetky časti spotrebiča. Spotrebič uchovávajte na suchom, vetranom mieste mimo vykurovacích zariadení a na priamom slnečnom svetle.

Počas prepravy a skladovania je zakázané vystavovať zariadenie mechanickým vplyvom, ktoré môžu viesť k poškodeniu zariadenia a/alebo porušeniu integrity balenia.

Je potrebné chrániť obal zariadenia pred vodou a inými kvapalinami.

životného prostredia: nevyhadzujte takéto prístroje do bežného komunálneho odpadu. Opatrebované (staré) prístroje nemôžu byť vyhodené spolu s ostatnými bežnými smetaťmi. Musia byť recyklované zvlášť. Majitelia opotrebovaných zariadení musia odniesť prístroje do špeciálnych zberní alebo ich odovzdať zodpovedajúcim organizáciám. Takouto činnosťou podporujete program na recykláciu cenných surovín a taktiež chránite ovzdušie od škodlivých látok.

Tento spotrebič v súlade s európskou smernicou 2012/19/EÚ, ktorá sa riadi likvidáciou elektrických a elektronických zariadení.

Táto smernica definuje základné požiadavky na likvidáciu a recykláciu odpadov z elektrických a elektronických zariadení, ktoré platia v celej Európskej únii.

IV. PRED KONTAKTOVANÍM SERVISNÉHO STREDISKA

Problém	Možná príčina	Riešenie
Priístroj sa nezapne	Žiadne napájanie	Uistite sa, že spotrebič je zapojený do pracovnej zásuvky
Kanvica sa predčasne vypne	Škátovanie sa vytvorilo na vykurovacom prvku	Odstráňte vykurovací článok (pozri "Starosťlivosť o spotrebič")
Kanvica sa po niekoľkých sekundách vypne	V kanvici je málo vody, ochrana proti prehriatiu sa aktivovala	Odpojte spotrebič od zásuvky a nechajte ho vychladnúť. Na ďalšie použitie naplňte vodou nad značkou MIN na kryte kanvice

SVK



Ak problém pretrváva, obráťte sa na autorizované servisné stredisko.



Ekologický neškodlivá recyklácia (recyklácia elektrického spotrebiča)

Likvidácia obalu, manuálu, ako aj samotného zariadenia musí byť vykonaná v súlade s miestnymi programami recyklácie. Prejavte záujem o ochranu



Pred uporabo naprave natančno preberite vsa navodila in jih prihranite za v prihodnje. S skrbnim upoštevanjem teh navodil lahko znatno podaljšate življenjsko dobo vašega aparata.

Varnostni ukrepi in navodila iz tega priročnika ne zajemajo vseh možnih situacij, ki se lahko pojavijo med delovanjem naprave. Pri uporabi naprave mora biti uporabnik previden in pozoren.

POMEMBNI ZAŠČITNI UKREPI

- Proizvajalec ni odgovoren za poškodbe, ki nastanejo zaradi neizpolnjevanja varnostnih zahtev in pravila delovanja stroja.
- Ta naprava se uporablja za neindustrijsko uporabo v gospodinjstvu in podobnih področjih uporabe. Za industrijsko uporabo ali kakršno koli drugo zlorabo se bo štelo, da krši ustrezne pogoje uporabe. Če se to zgodi, proizvajalec ni odgovoren za morebitne posledice.
- Preden priključite naprave zagotoviti, da vezje napetosti ujema obratovalna napetost aparata (glejte tehnične specifikacije ali proizvajalca ploščo na naprave).
- Uporabite podaljšek, zasnovan za porabo energije naprava: neusklajenost parametrov lahko povzroči kratek stik ali izgorevanje kabla.

STOP

- Priključite napravo le na ozemljene izhode – to je obvezna zahteva za električno varnost. Z uporabo podaljška se prepričajte, da je tudi ozemljen.
- Po uporabi in med čiščenjem ali premikanjem odklopite napravo. Odstranite kabel s suhimi rokami, ki ga držite za vtičnico, ne za žico.
- *Pozor! Med operacijo se naprava segreje! Previdno! Med delovanjem se ne dotikajte telesa naprava. Da se izognete sežiganju s toplo paro, se pri odpiranju pokrova ne naslanjajte na napravo.*
- Uporabite napravo samo za predvideni namen. Uporaba naprave za namene, ki niso navedeni v tem priročniku, pomeni kršitev operativnih pravil.
- Uporabite le čajnik z napravo, ki je priložena stojalu.
- Napajalnega kabla ne podaljšujte na vratih ali v bližini virov toplote. Prepričajte se, da kabel ni zvit ali zvit, ne v stiku z ostrimi predmeti, vogali in robovi pohištva.

STOP

Zapomni si: nenamerna poškodba električnega kabla lahko povzroči težave, ki ne izpolnjujejo garancijskih pogojev, pa tudi električni šok. Če je električni kabel poškodovan, ga mora zamenjati proizvajalec, storitev ali podobne usposobljeno osebo, da bi se izognili nevarnosti.

- Ne postavite naprave na mehko, toplotno odporno površino ali pokrov med delovanjem, saj lahko to povzroči napake in poškodbe naprave.
- Prepovedana je uporaba pripomočka na prostem, vlaga ali tuji predmeti v telo naprave lahko povzročijo resne poškodbe.
- Pred čiščenjem aparata se prepričajte, da je odklopljen in popolnoma hladen. Natančno upoštevajte navodila za čiščenje aparata.

STOP

Ne potopite ohišja in stojala naprave z vodo!

- Ne prelivajte tekočine na konektorju.
- Ta naprava se lahko uporablja za otroke, stare od 8 let in zgoraj in osebe z zmanjšano telesno, senzorno ali umskimi sposobnostmi ali s pomanjka-

njem izkušenj in znanja, če so bili glede nadzora ali navodil v zvezi z uporabo naprave na varen način in razumeti tveganja. Otroci se ne smejo igrati z aparatom. Naprava in njen kabel naj bosta izven dosega otrok, mlajših od 8 let. Otroci ne smejo čistiti in vzdrževati uporabnikov brez nadzora.

- Shranjujte embalažo (folijo, penasto plastiko in drugo) izven dosega otrok, ker se lahko zadušijo z njimi.
- Samonadzor ali modifikacija naprave je prepovedana. Popravilo naprave mora opraviti izključno specialist pooblaščenega servisnega centra. Neprofesionalno delo lahko povzroči škodo na napravi, poškodbah in poškodbah lastnine.

STOP

Pozor! Ne upravljajte aparata v primeru okvare.

SVN

Specifikacija

Vzorec.....	RK-CBM147-E
Power.....	1850-2200 W
Napetost.....	220-240 V, 50/60 Hz
Električna varnost.....	razred I
Zmogljivost.....	1,7 l
Material za telo.....	nerjavno jeklo
Anti-calc filter.....	odstranljiv
Samodejni izklop:	
• pri kuhanju	
• brez vode	
Grelni element.....	disk
Lestvica vodostaja.....	Stopenjska
Vrtenje na bazi.....	360°
Kontaktna skupina s toplotnim senzorjem.....	Strix®
Temperaturni prikaz.....	mehanski
Navedba operacije.....	LED
Predelek za shranjevanje power cord.....	na voljo
Mere.....	260 × 230 × 150 mm
Neto masa.....	1 kg
Dolžina pogonskega kabla.....	0,8 m

Paket za oskrbo

Električni čajnik.....	1 kos.
Osnova.....	1 kos.
Priročnik za uporabo.....	1 kos.
Servisna knjižica.....	1 kos.

Proizvajalec ima pravico do sprememb v oblikovanju, konfiguraciji, kot tudi v tehnični značilnosti izdelka v času izboljšanje svojih izdelkov brez nadaljnjega teh sprememb. Tehnične značilnosti napake so ±10%.

Seznam delov (scheme A1, str. 3)

1. Telo
2. Brizganje z odstranljivim Anti-calc filtrom
3. Odstranljiv pokrov
4. Ročaj
5. Stikalo 0 / I

6. Stopenjska lestvica vodostaja
7. Baza s predelkom za shranjevanje napajalnega kabla
8. Električni kabel
9. Mehanski kazalnik temperature

I. PRED UPORABO

Previdno odstranite izdelek in njegove sestavne dele iz škatle. Odstranite vsa embalažna gradiva in promocijske nalepke.



Pazite, da boste imeli nameščene opozorilne nalepke, indeksne nalepke (če obstajajo) in nalepko s serijsko številko izdelka na telesu!

Po prevozu ali shranjevanju pri nizkih temperaturah mora biti naprava pred vklopom vsaj 2 uri na sobni temperaturi.

Telo naprave obrišite z vlažno krpico in nato obrišite do suhega. Pojav tujega vonja med prvo uporabo ni posledica okvare naprave.



Proizvajalec priporoča, da se pred večkratnim segrevanjem vode v kotlu odstrani morebitni vonj in dezinfekcija pripomočka.

II. DELOVANJE NAPRAVE

Vrela voda

1. Postavite električni čajnik in podlago na trdo, ravno, suho, vodoravno površino. Pri dajanju, poskrbite, da para uhaja iz vre ne pade na Ozadje, dekorativni pre-mazi, elektronske naprave in druge predmete, ki lahko vplivajo visoka vlažnost in temperatura.
2. Odvij vrstico do zelene dolžine. Odvečni del se namesti v predelek na dnu baze. Po potrebi uporabite podaljšek ustrezne moči (vsaj 2,5 kW).
3. Odstranite električni čajnik od podnožja. Pokrov odstranite iz kottlička tako, da ga potegete za ročaj.



Nikoli ne dviguj aparata za ročico na pokrovu!

4. Nalij vodo v čajnik. Vodostaj mora biti med MIN in MAX na stopnjevani lestvici. Če čajnik napolniš z vodo nad zgornjo mejo, se lahko vprši vrelo vodo. Če je vode pre-malo, se naprava lahko predčasno izključi.



POZOR! Naprava je namenjena samo ogrevanju in vreli vodi.

5. Zapri pokrov, dokler ne klikne in postavi čajnik na podlago. Naprava deluje le, če je pravilno nameščena.

- Poveži napravo z električno napeljavo.
 - Stikalo 0 / I se postavi v nižji položaj, kazalnik se bo vključil, proces ogrevanja vode se bo začel.
 - Ko voda zavre, se indikator ugasne, naprava se samodejno izklopi.
 - Da prekinete proces ogrevanja vode, namestite stikalo 0 / I v zgornji položaj.
-  **POZOR!** Če med segrevanjem odstranite kotliček iz osnove, bo stikalo 0/I ostalo v položaju I (vključeno). Če lonček postavite na bazo, se bo proces ogrevanja vode nadaljeval. Pri odstranjevanju kotla iz osnove vedno nastavite stikalo na 0 (izklopljeno).
- Po koncu dela odklopite napravo iz omrežja.

Varnostni sistemi

- Čajnik je opremljen z avtomatskim sistemom za izklop po vreli vodi.
- Če v čajniku ni vode ali je ni dovolj, bo samodejno pregrevanje delovalo in izkjučilo moč kotlička. Počakajte, da se naprava ohladi, potem bo pripravljena za uporabo.

III. OSKRBA NAPRAVE

Odklopi napravo in pusti, da se pred čiščenjem popolnoma ohladi. Očistite kotliček in podlago z vlažno, mehko krpo.

 **STOP** *Ne potopite kotlička, baze, napajalnika in vtičnice vode ali jih dajte pod tekočo vodo!*

Pri čiščenju aparata ne uporabljajte robčkov ali spužev, abrazivnih past. Nesprejemljivo je uporabljati tudi kemično agresivne ali druge snovi, ki niso priporočene za uporabo s predmeti v stiku z živili.

Opisovanje

Med delovanjem, odvisno od sestave vode, ki se uporablja, grelni element in notranje stene naprave so lahko sestavni plaketni in obsegu. Za odstranitev uporabite posebne neabrazivne snovi za čiščenje in descaliranje kuhinjskih naprav.

- Pred čiščenjem pustite, da se čajnik popolnoma ohladi.
- Upoštevajte navodila na pakiranju zdravila za čiščenje.
- Po čiščenju izlijte raztopino in temeljito sperite čajnik s hladno vodo.
- Obrišite čajnik z vlažno krpo, da boste odstranili vse sledi raztopine in luske.

 **POZOR!** Pred ponovno uporabo čajnika se prepričajte, da so električni kontakti popolnoma suhi!

Čiščenje odstranljivega filtra

- Odpri pokrov. Nežno odstranite filter s stiskanjem plastičnega zavhka.
- Filter sperite pod tekočo vodo. Raztopino je mogoče uporabiti za pomivanje posode.
- Namesti filter v kotliček.

Skладиščenje in prevoz

Pred skladiščenjem in ponovno uporabo popolnoma očistite in posušite vse dele naprave. Gospodinjski aparat shranjujte na suhem, prezračujem prostoru stran od grelnih naprav in neposredne sončne svetlobe.

Med prevozom in skladiščenjem ni dovoljeno izpostavljajte naprave za mehanski vplivi, ki lahko privede do poškodbe naprave in/ali kršitve integritete pakiranja.

Embalaža pripomočka je treba zaščititi pred vodo in drugimi tekočinami.

IV. PREDEN STOPITE V STIK S STORITVENIM CENTROM

Problem	Možni vzrok	Raztopina
Naprava se ne vklaplja	Brez napajanja	Prepričajte se, da je naprava priključena na delujočo vtičnico
Čajnik se prehitro zapre	Luščenje se oblikuje na grelnem elementu	Zmanjšajte grelni element (glej "Oskrba naprave")
Čajnik se po nekaj sekundah ugasne	V čajniku je malo vode, zaščita pred pregretjem se je aktivirala	Odklopi napravo iz vtičnice in pusti, da se ohladi. Za nadaljnjo uporabo se napolni z vodo nad oznako MIN na ohišju kotlička

SVN

 Če težava ne bo odpravljena, pokličite center.



Okolju prijazno odstranjevanje (OEEO)

Embalaža, uporabniški priročnik in sama naprava mora sprejeti ustrezno zbirno mesto za recikliranje električne in elektronske opreme. Ne zavrzite elektronskih odpadkov, da bi pomagali varovati okolje.

Starih aparatov se ne sme odlagati z drugimi gospodinjstvi odpadki, temveč jih je treba zbirati ločeno. Komunalno odstranjevanje odpadkov, ki jih je mogoče

REDMOND

reciklirati, je brezplačno. Lastniki starih naprav jo morajo prepeljati v center za ravnanje z odpadki. S tem majhnim dodatnim prizadevanjem lahko pomagate zagotoviti, da se dragocene surovine reciklirajo in da se onesnaževala ustrezno obravnavajo.

Ta naprava je označena v skladu z Evropsko Direktivo 2012/19/EU o uporabi električnih in elektronskih naprav (ravnanje z odpadno električno in elektronsko opremo (OEEO)). Smernica določa okvir za vračanje in recikliranje rabljenih naprav, kot je ustrezno po vsej EU.



Než začnete tento výrobek používat, přečtěte si pozorně tento návod k použití a uschovejte ho, abyste měl(a) tento manuál v případě potřeby k dispozici. Správné použití přístroje značně prodlužuje jeho životnost.

Bezpečnostní opatření a pokyny v tomto návodu nepokrývají všechny možné situace, které mohou nastat během provozu zařízení. Při používání tohoto přístroje se musí uživatel řídit zdravým rozumem, být opatrný a pozorný.

BEZPEČNOSTNÍ OPATŘENÍ

- Výrobce neodpovídá za škody způsobené porušením bezpečnostních opatření a nesprávným použitím výrobku.
- Tento přístroj je elektrickým zařízením pro použití v domácnosti. Přístroj lze použít v bytech, rodinných či venkovských domech (resp. na chatě) a za jiných podobných podmínek mimo průmyslové použití. Průmyslové či jakékoliv použití s jiným účelem zařízení se pokládá za porušení pokynů příslušného použití výrobku. V tomto případě výrobce neodpovídá za možné následky a škody.
- Před zapnutím zařízení do elektrické sítě zkontrolujte, zda se shoduje napětí elektrické sítě s jmenovitým napájecím napětím zařízení (viz. technické charakteristiky resp. výrobní štítek výrobku).

STOP

- Použijte prodlužovací kabel, který je určen pro spotřebu energie přístroje: neshoda parametrů může způsobit zkrat nebo požár kabelu.
 - Připojte přístroj pouze k zemnicím zásuvkám-to je povinný požadavek elektrické bezpečnosti. Pomocí prodlužovacího kabelu se ujistěte, že má také uzemnění.
 - Vypněte přístroj ze zásuvky po použití a během čištění nebo pohybu. Odstraňte elektrickou šňůru suchými rukama a držte ji za zástrčku, nikoliv za drát.
- Pozor! Během provozu se přístroj zahřívá! Budte opatrní! Nedotýkejte se rukou tělesa spotřebiče během jeho provozu. Abyste zabránili spálení horkou párou, při otevření víka se při otevírání víka neohýbejte nad jednotkou.*
- Přístroj používejte pouze pro zamýšlený účel. Použití přístroje pro jiné účely než uvedené v této příručce je porušením provozních pravidel.
 - Varnou konvici smí používat pouze se stojanem dodaným s přístrojem.

CZE

- Nepřipojujte napájecí kabel ve dveřích nebo v blízkosti zdrojů tepla. Dbejte na to, aby se elektrosnur neotočil a neohýbal se, nedotýkal se ostrých předmětů, rohů a okrajů nábytku.

STOP

Nezapomeňte, že náhodné poškození napájecího kabelu může vést k poruchám, které nesplňují podmínky záruky, stejně jako k poškození elektrickým proudem. Pokud dojde k poškození napájecího kabelu, musí být jeho výměna, aby se zabránilo nebezpečí, vyrobena výrobcem, servisním servisem nebo podobným kvalifikovaným personálem.

- Přístroj nenastavujte na měkký a netermální povrch, během provozu jej nezakrývejte: může dojít k narušení provozu a poškození přístroje.
- Přístroj nesmí být používán ve venkovním prostředí: vniknutí vlhkosti nebo cizích předmětů do tělesa zařízení může způsobit vážné poškození.
- Před čištěním přístroje se ujistěte, že je odpojen od elektrické sítě a úplně vychladnout. Přísně dodržujte pokyny pro čištění spotřebiče.

STOP

Neponořujte kryt a stojan přístroje do vody!

- Zabraňte rozliti kapaliny na konektor.
- Děti ve věku 8 let a starší, rovněž jako i osoby s omezenými fyzickými, smyslovými či duševními schopnostmi ani lidé s nedostatkem zkušeností či znalostí mohou používat tento přístroj jen v případě, pokud tyto osoby jsou pod dohledem a/nebo byly s ohledem na použití tohoto zařízení instruktovány ohledně bezpečného použití přístroje a jsou si vědomy nebezpečí spojených s jeho používáním. Děti si nesmí hrát s přístrojem. Chraňte přístroj s přírodní šňůrou v místě nedostupném pro děti mladší 8 let. Čištění a obsluhu zařízení nesmí provádět děti bez dozoru dospělých.
- Nenechávejte obalový materiál (balící folie, polystyrén apod.) tohoto výrobku v dosahu dětí. Může pro ně být nebezpečný! Nebezpečí udušení! Uschovejte obaly mimo dosah dětí.
- Je zakázáno provádět nezávislé opravy zařízení nebo provádět změny v jeho konstrukci. Oprava zařízení by měla být prováděna výhradně odborníky.

níkem autorizovaného servisního střediska. Neprofesionálně provedená práce může způsobit poškození spotřebiče, zranění a poškození majetku.

STOP

Pozor! Přístroj nesmí být provozován v případě jakýchkoliv závad.

Specifikace

Model.....	RK-CBM147-E
Moc.....	1850-2200 W
Napětí.....	220-240 V, 50/60 Hz
Elektrická bezpečnost.....	třída I
Kapacita.....	1,7 l
Tělesný materiál.....	neraz
Filter proti vodního kamene.....	vyměnitelný
Automatické vypnutí:	
• vroucí	
• při absenci vody	
Topné.....	disco
Měřitko hladiny.....	odstupňovat
Rotace na základně.....	360°
Kontaktní skupina s tepelným senzorem.....	Strix®
Zobrazení teploty.....	mechanický
Indikace provozu.....	LED
Prostor pro uložení napájecího kabelu.....	dostupný
Rozměra.....	260 × 230 × 150 mm
Hmotnost.....	1 kg
Délka napájecího kabelu.....	0,8 m

Zásobovací balíček

Konvice.....	1 ks.
Basis.....	1 ks.
Návod.....	1 ks.
Servisní kniha.....	1 ks.

Výrobce má právo na změny v designu, vybavy, stejně jako v specifikace zboží v rámci zlepšování svých výrobků bez předchozího oznámení o těchto změnách. V technických specifikacích je přípustná odchylka ±10%.

Seznam dílů (schéma **A1**, stránka 3)

1. Tělo
2. Spout s filtrem proti vodního kamene
3. Odnímatelné víko
4. Zvládnout
5. Přepínač 0/I

CZE

6. Stupnice hladiny odstupňované vody
7. Základna s prostorem pro uložení napájecího kabelu
8. Šňůra
9. Indikátor mechanické teploty

I. PŘED POUŽITÍM

Opatrně vyjměte výrobce a jeho součásti z krabice. Odstraňte veškeré obalové materiály a reklamní nálepky.



Ujistěte se, že na místě uložíte varovné štítky, štítky (pokud je k dispozici) a štítek se sériovým číslem výrobku na jeho těle!

Po přepravě nebo skladování při nízkých teplotách je třeba vydržet přístroj při pokojové teplotě nejméně 2 hodiny před zapnutím.

Otřete skříň spotřebiče vlhkým hadříkem a poté vysušte. Vzhled cizího zápachu při prvním použití není důsledkem poruchy zařízení.



Výrobce doporučuje před použitím několikrát vařit vodu v konvici, aby se odstranily možné cizí pachy a dezinfikovaly zařízení.

II. PROVOZ SPOTŘEBIČE

Vroucí voda

1. Elektrická konvice a podstavec umístěte na tvrdý, rovný, suchý, vodorovný povrch. Při umístění, ujistěte se, že pára unikající z vařící nespadá na tapety, dekorativní nátery, elektronických zařízení a dalších předmětů, které mohou být ovlivněny vysokou vlhkostí a teplotou.
2. Uvolněte šňůru na požadovanou délku. Přebytečnou část umístěte do přihrádky na dno podstavce. V případě potřeby použijte prodlužovací šňůru vhodného výkonu (nejméně 2,5 kW).
3. Odstraňte konvici ze základny. Odstraňte víko z varné konvice tahem za rukojeť.



Nikdy nezvedej spotřebič za kliku na víku!

4. Nalijte vodu do konvice. Hladina vody by měla být mezi MIN a MAX v odstupňované stupnici. Pokud naplníte varnou konvici vodou nad maximální hranici, může být rozprašována vroucí voda. Pokud je příliš málo vody, může spotřebič předčasně vypnout.



POZOR! Spotřebič je určen pouze k ohřevu a vaření vody.

5. Uzavřete konvici víčko, dokud to klikne a umístěte konvici na základnu. Spotřebič bude fungovat pouze tehdy, je-li správně nainstalován.
6. Připojte spotřebič k síti.
7. Nastavte přepínač 0 / 1 do dolní polohy, kontrolka se rozsvítí a začne proces ohřevu vody.
8. Po vaření vody se indikátor vypne, spotřebič se automaticky vypne.
9. Chcete-li přerušit proces ohřevu vody, nastavte přepínač 0 / 1 do horní polohy.
10. Na konci práce odpojte spotřebič od sítě.



POZOR! Pokud odstraníte konvici ze základny během vytápění, přepínač 0 / 1 zůstane v pozici 1 (zapnutý). Pokud poté položíte konvici na základnu, bude proces ohřevu vody pokračovat. Při odstraňování konvice ze základny vždy nastavte přepínač na 0 (vypnuto).

Bezpečnostní systémy

- Konvice je vybavena automatickým uzavíracím systémem po vaření vody.
- Pokud v konvici není voda nebo není dostatek, automatická ochrana proti přehřátí zabere a vypne konvici. Počkejte, až spotřebič vychladne, pak bude připraven k použití.

III. PROVOZ SPOTŘEBIČE

Odpojte spotřebič a před čištěním jej nechte zcela ochladit. Očistěte varnou konvici a spodní část vlhkým měkkým hadříkem.



Nepoužívejte konvici, podstavec, síťový kabel a zástrčku do vody nebo je umístěte pod tekoucí vodou!

Při čištění spotřebiče nepoužívejte hrubé ubrousky nebo houby, brusné pasty. Rovněž je nepřijatelné používat chemicky agresivní nebo jiné látky, které se nedoporučují používat s předměty ve styku s potravinami.

Odšívání

Při provozu může v závislosti na složení použité vody tvořit plak a měřítko topný prvek a vnitřní stěny zařízení. Pro jejich odstranění použijte speciální nemědicí látku pro čištění a odtahování kuchyňských spotřebičů.

1. Před čištěním nechejte konvici zcela ochladit.
2. Postupujte podle pokynů na obalu čistícího přípravku.
3. Po čištění roztok vylijte a konvici důkladně opláchněte studenou vodou.
4. Potřete konvici vlhkou látkou, aby se odstranily všechny stopy roztoku a měřítka.



POZOR! Před opětovným použitím konvice, ujistěte se, že elektrické kontakty jsou zcela suché!

Čištění odnímatelného filtru

1. Otevřete víko. Jemně odstraňte filtr stisknutím plastové karty.
2. Filtr opláchněte pod tekoucí vodou. Pro mytí nádoby je možné použít roztok.
3. Nainstalujte filtr do varné konvice.

Skladování a přeprava

Před uložení a opětovným provozem vyčistěte a důkladně osušte všechny části spotřebiče. Přístroj uchovávejte na suchém větraném místě mimo dosah topných těles a přímému slunečnímu záření.

Při přepravě a skladování je zakázáno vystavovat přístroj mechanickým vlivům, které mohou vést k poškození přístroje a/nebo narušení celistvosti obalu.

Je nutné chránit obal přístroje před vniknutím vody a dalších kapalin.

Projevte zájem o ochranu životního prostředí: nevyhazujte takové předměty spolu s běžným bytovým odpadem.

Použité (staré) přístroje se nemají vyhazovat s běžným domácím odpadem, musí se likvidovat odděleně. Majitelé starého zařízení jsou povinni je přinést do specializovaných sběrných míst, nebo odevzdat v příslušné organizaci. Pomáháte tím programům na zpracování druhotných odpadů a ochraně od zamofujících látek.

Tento přístroj je označen v souladu s Evropskou direktivou 2012/19/EU, regulující likvidaci elektrického a elektronického zařízení.

Daná direktiva vymezuje základní požadavky na zpracování a likvidaci odpadů od elektrických a elektronických přístrojů, platné na celém území Evropské unie.

IV. PŘED KONTAKTOVÁNÍM SERVISNÍHO CENTRA

Problém	Možná příčina	Řešení
Zařízení se nezapíná	Bez napájení	Ujistěte se, že je spotřebič zapojen do pracovního výstupu
Konvice se předčasně vypne.	Škálování se utvořilo na topném elementu	Odstraňte topný prvek (viz "Péče o spotřebič")
Konvice se za pár sekund vypne.	V konvici je málo vody, ochrana před přehřátím se aktivovala.	Vypněte spotřebič z výstupu a nechte ho vychladnout. Pro další použití, naplňte vodu nad min značku na varné konvici

CZE



Pokud problém přetrvá, kontaktujte autorizované servisní centrum.



Ekologicky čisté upotřebení (likvidace elektrického a elektronického zařízení)

Likvidaci obalu, návodu k použití a také samotného přístroje je nutné provádět v souladu s místním programem na zpracování druhotných odpadů.



Przed rozpoczęciem użytkowania uważnie przeczytaj instrukcję obsługi i zachowaj ją jako poradnik. Prawidłowe użytkowanie urządzenia znacznie przedłuży okres jego działania.

Środki bezpieczeństwa i właściwego użytkowania w instrukcji obsługi nie zawierają opisu wszystkich sytuacji, które mogą wystąpić podczas użytkowania urządzenia. Podczas korzystania z urządzenia użytkownik powinien zachować ostrożność.

ŚRODKI BEZPIECZEŃSTWA

- Producent nie ponosi odpowiedzialności za uszkodzenia, wynikłe wskutek nie przestrzegania techniki bezpieczeństwa i zasad eksploatacji wyrobu.
- Dane urządzenie elektryczne jest przeznaczone do użycia w warunkach domowych i może być używane w mieszkaniach, domach podmiejskich lub w innych podobnych warunkach eksploatacji nieprzemysłowej. Przemysłowe lub jakiegokolwiek inne niezgodne z przeznaczeniem wykorzystanie urządzenia będzie uważane za naruszenie warunków należytego użytkowania wyrobu. W takim przypadku producent nie ponosi odpowiedzialności za możliwe następstwa.
- Przed podłączeniem urządzenia do sieci elektrycznej sprawdź, czy jej napięcie jest zgodne z napięciem znamionowym zasilania urządzenia (zob. charakterystyki techniczne lub tabliczkę fabryczną wyrobu).

STOP

- Używaj przedłużacza, obliczony na pobór mocy urządzenia: niezgodność parametrów może spowodować zwarcie lub pożar przewodu.
- Podłączaj urządzenie tylko do gniazdka z uziemieniem, – jest to obowiązkowy wymóg bezpieczeństwa. Za pomocą przedłużacza, upewnij się, że on również ma uziemienie.
- Należy wyłączyć urządzenie z gniazdka po użyciu, a także podczas jego czyszczenia lub przeniesień. Wyjąć rdzeń elektryczny suchymi rękami, trzymając go za wtyczkę, a nie za przewód.
- *UWAGA! Urządzenie nagrzewa się podczas pracy! Uważaj! Nie należy dotykać rękami obudowy urządzenia podczas jego pracy. Aby uniknąć poparzenia gorącą parą wodną nie pochylać się nad urządzeniem po otwarciu pokrywy.*
- Używaj urządzenia tylko zgodnie z przeznaczeniem. Korzystanie z urządzenia w celach innych niż wymienione w niniejszej instrukcji, jest naruszeniem zasad eksploatacji.

- Dopuszcza się stosowanie lub herbaty tylko z podstawką, dołączonej do urządzenia.
- Nie протягивайте przewód zasilający w bramach lub w pobliżu źródeł ciepła. Należy uważać, aby rdzeń elektryczny nie перекручивался i nie перегибался, nie styka się z ostrymi przedmiotami, narożnikami i krawędziami mebli.

STOP

PAMIĘTAJ: przypadkowe uszkodzenie kabla zasilającego może spowodować problemy, które nie są zgodne z warunkami gwarancji, a także do porażenia prądem elektrycznym. W przypadku uszkodzenia kabla zasilającego, jego wymianę, w celu uniknięcia niebezpieczeństwa, powinien dokonać producent, serwis albo podobny wykwalifikowany personel.

- Nie należy instalować urządzenia na miękkiej i нетермостойкую powierzchnię, nie przykrywaj go podczas pracy: może to spowodować nieprawidłowe działanie i uszkodzenie urządzenia.
- Zabronione używanie urządzenia na zewnątrz: przedostawaniu się wilgoci lub ciał obcych do

wnętrza obudowy urządzenia może spowodować jego poważne uszkodzenie.

- Przed czyszczeniem urządzenia upewnij się, że jest on odłączony od sieci elektrycznej i całkowicie ostygł. Ścisłe przestrzegać instrukcji czyszczenia urządzenia.

STOP

Nie WOLNO zanurzać obudowy i podstawy urządzenia w wodzie!

- Nie wolno dopuścić do wycieku na złącze.
- Urządzenie może być użytkowane przez dzieci w wieku od 8 lat oraz przez osoby o ograniczonych zdolnościach fizycznych, sensorycznych oraz umysłowych lub nie posiadające odpowiedniej wiedzy i doświadczenia, jeśli będą nadzorowane lub jeśli zostały wcześniej odpowiednio poinstruowane na temat sposobu korzystania z urządzenia w bezpieczny sposób i zrozumią ryzyko z tym związane. Nie należy pozwolić dzieciom na zabawę urządzeniem. Czyszczenie i konserwacja, przeprowadzane przez użytkownika nie powinny być wykonywane

POL

przez dzieci bez zapewnienia odpowiedniego nadzoru. Należy pamiętać, aby urządzenie i przewód zasilający znajdowały się poza zasięgiem dzieci w wieku poniżej 8 lat.

- Materiały opakunkowe (folia, styropian itd.) mogą być niebezpieczne dla dzieci. Istnieje niebezpieczeństwo zadławienia! Przechowuj opakowanie w miejscu, niedostępnym dla dzieci.
- Zabronione jest osoba naprawy urządzenia lub zmiany w jego konstrukcji. Naprawy urządzenia powinny być wykonywane wyłącznie przez autoryzowany serwis-centrum. Nieprofesjonalnie wykonana praca może spowodować uszkodzenie urządzenia lub obrażenia ciała i uszkodzenia mienia.

STOP

UWAGA! Nie wolno używać urządzenia w przypadku jakichkolwiek awarii.

Specyfikacja

Model.....	RK-CBM147-E
Sylas.....	1850-2200 W
Napięcie.....	220-240 V, 50/60 Hz
Bezpieczeństwo elektryczne.....	klasa I
Pojemność.....	1,7 l
Materiał obudowy.....	stal nierdzewna
Filtr przeciw kamienia.....	wymienny
Automatyczne wyłączenie:	
• podczas gotowania	
• w przypadku braku wody	
Element grzejny.....	plyta
Skala poziomu wody.....	podziałką
Obrót na podstawie.....	360°
Grupa kontaktowa z czujnikiem temperatury.....	Strix®
Wyświetlacz temperatury.....	mechaniczny
Sygnalizacja pracy.....	LED
Schówek na przewód zasilający.....	dostępny
Rozmiar.....	260 × 230 × 150 mm
Waga netto.....	1 kg
Długość przewodu zasilającego.....	0,8 m

Zakres dostawy

Czajnik elektryczny.....	1 szt.
Podstawa.....	1 szt.
Podręcznik użytkownika.....	1 szt.
Książka serwisowa.....	1 szt.

Producent ma prawo do wprowadzania zmian w konstrukcji, wyposażeniu, a także w specyfikacji technicznej produktu w trakcie udoskonalania swoich produktów bez wcześniejszego powiadomienia o takich zmianach. W danych technicznych dopuszcza się odchylenie ±10%.

Lista części (schemat A1, na stronie 3)

1. Ciało
2. Wylewka z wymiennym filtrem przeciw kamienia
3. Zdejmowana pokrywa
4. Uchwyt
5. Przelącznik 0 / I

6. Tarcza z podziatką poziomu wody
7. Podstawa ze schowkiem na kabel zasilania
8. Przewód zasilający
9. Mechaniczny wskaźnik temperatury

I. PRZED ROZPOCZĘCIEM KORZYSTANIA Z

Ostrożnie wyjąć urządzenie i jego akcesoria z pudełka. Usuń wszystkie materiały opakowaniowe i naklejki promocyjne.



Pamiętaj, aby zapisać się na miejscu ostrzegawcze, naklejki-wskaźniki (jeśli jest dostępny) i tabliczka z numerem seryjnym produktu na jego obudowie!

Po transporcie lub przechowywaniu w niskich temperaturach należy utrzymać urządzenie w temperaturze pokojowej co najmniej 2 godziny przed włączeniem.

Przetrzyj obudowę miernika wilgotną ściereczką, a następnie wytrzeć do sucha. Pojawienie się obcego zapachu przy pierwszym użyciu nie jest wynikiem uszkodzenia urządzenia.



Producent zaleca, aby przed rozpoczęciem korzystania z kilka razy zagotować wodę w czajniku do usunięcia ewentualnych obcych zapachów i dezynfekcji urządzenia.

II. OBSŁUGA URZĄDZENIA

Wrzątek

1. Umieść czajnik elektryczny i podstawkę na twardej, płaskiej, suchej, poziomej powierzchni. Podczas montażu należy uważać, aby para wychodzi z wrzenia, nie dostał się na tapety, powłoki dekoracyjne, sprzęt elektroniczny i inne przedmioty, na które może oddziaływać wysoka wilgotność i temperatura.
 2. Rozwiń przewód do wymaganej długości. Umieść nadmiar w schowek w dolnej części podstawy. W razie potrzeby użyj przedłużacza odpowiedniej mocy (nie mniej niż 2.5 kw).
 3. Zdejmij czajnik z podstawki. Zdjąć pokrywkę z garnka, pociągając za uchwyt.
- STOP** *Nigdy nie należy podnosić urządzenia za uchwyt na pokrywie!*
4. Wlać wodę do czajnika. Poziom wody musi być pomiędzy MIN i MAX z podziatką skali. Jeśli napełnić czajnik wodą powyżej znaku MAX, a następnie do gotującej się wody może być rozpylany. Jeśli wody jest za mało, urządzenie może przedwcześnie się wyłączyć.



Uwaga! Urządzenie jest przeznaczone wyłącznie do podgrzewania i gotowania wody.

5. Zamknij pokrywę czajnika do kliknięcia i umieść go na podstawie. Urządzenie będzie działać tylko wtedy, gdy jest prawidłowo zainstalowany.
 6. Podłącz urządzenie do sieci elektrycznej.
 7. Ustaw przełącznik 0 / I w dolne położenie, kontrolka zaświeci się, rozpocznie się proces podgrzewania wody.
 8. Po tym, jak woda się zagotuje, kontrolka zgaśnie, urządzenie automatycznie wyłączy się.
 9. Aby przerwać proces ogrzewania wody, ustaw przełącznik 0 / I w górne położenie.
- Uwaga!** *Po zdjęciu czajnika z podstawy podczas grzania wyłącznik 0/I pozostanie w pozycji I (WŁ). Jeśli umieścisz czajnik na podstawie, proces ogrzewania wody będzie kontynuowana. Po zdjęciu czajnika z podstawy należy zawsze ustawić przełącznik w pozycji 0 (WYŁ).*
10. Po zakończeniu pracy należy odłączyć urządzenie od sieci elektrycznej.



System bezpieczeństwa

- Czajnik wyposażony jest w system automatycznego wyłączania po wrzenia wody.
- Jeśli w czajniku nie ma wody lub jej za mało, zadziała automatyczne zabezpieczenie przed przegrzaniem i wyłączą czajnika. Poczekaj, aż urządzenie ostygnie i będzie gotowy do użycia.

III. KONSERWACJA URZĄDZENIA

Odłącz urządzenie od zasilania i odczekać, aż ostygnie przed czyszczeniem. Oczyścić korpus i podstawa czajnika miękką, wilgotną szmatką.



Nie wolno zanużyć lub herbaty, podstawa, kabel zasilający i wtyczkę do wody i nie umieszczaj je pod strumieniem bieżącej wody!

Nie używać szorstkich ściereczki lub gąbki ścierne pasty do czyszczenia urządzenia. Również niedopuszczalne jest używanie jakichkolwiek agresywnych chemicznie lub innych substancji, które nie są dopuszczone do stosowania z przedmiotami, stykającymi się z żywnością.

Usuwanie kamienia

W trakcie pracy, w zależności od składu używanej wody, element grzejny i wewnętrzne ścianki urządzenia mogą tworzyć osady i kamień kotłowy. Aby je usunąć należy użyć specjalne nie ścierne substancje do czyszczenia i odkamieniania urządzeń kuchennych.

1. Daj czajnikowi do całkowitego ostygnięcia przed czyszczeniem.
2. Postępuj zgodnie z instrukcjami na opakowaniu środka czyszczącego.

- Po oczyszczeniu wylej roztwór i dokładnie wypłukać czajnik zimną wodą.
- Przetrzyj lub herbaty wilgotną szmatką, aby usunąć wszystkie ślady zaprawy i kamienia.



Uwaga! Przed ponownym użyciem czajnika upewnij się, że styki elektryczne całkowicie wyschły!

Czyszczenie wymiennego filtra

- Otworzyć pokrywę. Ostrożnie wyjąć filtr, klikając na plastikowy zatrzask.
- Umyć filtr pod bieżącą wodą. Można użyć roztworu do mycia naczyń.
- Włóż filtr do herbaty.

Przechowywanie i transport

Przed przechowywaniem i ponownym użyciem należy oczyścić i dokładnie osuszyć wszystkie części urządzenia. Przechowuj urządzenie w suchym i wentylowanym miejscu, z dala od urządzeń grzewczych i bezpośrednie działanie promieni słonecznych.

Podczas transportu i przechowywania nie należy narażać urządzenia na wstrząsy, które mogą spowodować uszkodzenie urządzenia i/lub naruszenia integralności opakowania. Należy chronić opakowanie urządzenia przed dostaniem się wody i innych płynów.

IV. PRZED SKONTAKTOWANIEM SIĘ Z CENTRUM SERWISOWYM

Problem	Możliwa przyczyna	Decyzja
Urządzenie nie włącza się	Nie ma żadnego źródła zasilania	Upewnij się, że urządzenie jest podłączone do działającego gniazdka
Czajnik włącza się przedwcześnie	Na elemencie grzewczym powstał kamień	Oczyść element grzejny od kamienia (patrz rozdział "Konserwacja urządzenia")
Czajnik włącza się po kilku sekundach	W dzbanku mało wody, zadziałała ochrona przed przegrzaniem	Odłącz urządzenie od gniazdka elektrycznego i poczekaj, aż ostygnie. W celu dalszego użycia włącz wodę powyżej oznaczenia MIN na obudowie czajnika



Jeśli problem nie zostanie rozwiązany, skontaktuj się z autoryzowanym punktem serwisowym.



Ekologicznie nieszkodliwa utylizacja (utylizacja sprzętu elektrycznego i elektronicznego)

Po zakończeniu okresu użytkowania opakowanie, instrukcję użytkowania, a także samo urządzenie należy oddać do punktu zbiórki i recyklingu urządzeń elektrycznych i elektronicznych. Nie należy wyrzucać tego typu wyrobów wraz ze zwykłymi odpadami z gospodarstwa domowego.

Używanych (starych) urządzeń nie należy wyrzucać z pozostałymi odpadami bytowymi, należy je utylizować oddzielnie. Posiadacze starych urządzeń powinni dostarczyć je do specjalnych punktów odbiorczych lub zdać we właściwych organizacjach. W ten sposób wspomóc Państwo program przetwarzania cennych surowców oraz przyczynić się do oczyszczenia środowiska z substancji zanieczyszczających.

Dane urządzenie oznaczone jest zgodnie z Dyrektywą Europejską 2012/19/EU, regulującą utylizację sprzętu elektrycznego i elektronicznego.

Dyrektywa ta określa podstawowe wymagania odnośnie utylizacji i przeróbki odpadów ze sprzętu elektrycznego i elektronicznego, obowiązujące na całym terytorium Unii Europejskiej.



Πριν ξεκινήσετε τη χρήση, διαβάστε προσεκτικά τις οδηγίες χρήσης και φυλάξτε τις για να χρησιμοποιήσετε σαν εγχειρίδιο. Η σωστή χρήση της συσκευής θα αυξήσει σημαντικά το χρόνο λειτουργίας της.

Τα μέτρα ασφαλείας και οι οδηγίες που συμπεριέχονται σ' αυτό το εγχειρίδιο δεν καλύπτουν όλες τις πιθανές περιστάσεις που μπορεί να προκύψουν κατά την χρήση και τη λειτουργία της συσκευής. Κατά την χρήση της συσκευής ο χρήστης πρέπει να εφαρμόσει κοινή λογική, και να είναι προσεκτικός και επιφυλακτικός.

ΜΕΤΡΑ ΑΣΦΑΛΕΙΑΣ

- Ο παραγωγός δεν ευθύνεται για ενδεχόμενες ζημιές που προκαλέθηκαν από μη τήρηση μέτρων ασφαλείας και κανονισμών χρήσης της συσκευής.
- Η παρούσα ηλεκτρική συσκευή προορίζεται για χρήση σε σπίτια, διαμερίσματα ή υπό άλλους όρους μη βιομηχανικής παραγωγής. Βιομηχανική ή οποιαδήποτε άλλη μη προβλεπόμενη χρήση της συσκευής θα θεωρείται παράβαση δέουσας χρήσης της συσκευής. Σ' αυτήν την περίπτωση ο παραγωγός δεν φέρει ευθύνη για πιθανές συνέπειες.
- Πριν από τη σύνδεση της συσκευής με το ηλεκτρικό ρεύμα ελέγξτε αν συμπίπτει η τάση του με την προδιαγραφόμενη τάση της συσκευής (βλ. τεχνικά χαρακτηριστικά ή τον πίνακα ερωστασίου στη συσκευή).

- Χρησιμοποιήστε το καλώδιο επέκτασης, σχεδιασμένο για την κατανάλωση ενέργειας της συσκευής: η ασυμφωνία των παραμέτρων μπορεί να οδηγήσει σε ηλεκτροπληξία ή πυρκαγιά καλωδίων.
 - Συνδέετε τη συσκευή μόνο σε πρίζα με γείωση είναι υποχρεωτική προϋπόθεση για την ηλεκτρική ασφάλεια. Χρησιμοποιώντας το πολύπριζο, βεβαιωθείτε ότι είναι, επίσης, έχει γείωση.
 - Αποσυνδέστε τη συσκευή μετά τη χρήση και κατά τον καθαρισμό ή τη μετακίνησή της. Αφαιρέστε το καλώδιο με τα ξηρά χέρια, κρατώντας το από το βούλωμα, όχι από το καλώδιο.
- STOP ΠΡΟΣΟΧΗ!** Κατά τη διάρκεια της λειτουργίας η συσκευή θερμαίνεται! Να είστε προσεκτικοί! Μην αγγίζετε με τα χέρια του περιβλήματος της συσκευής κατά τη διάρκεια της εργασίας. Για να αποφύγετε το έγκαιμα τον καυτό ατμό μην σκύβετε πάνω από τη συσκευή κατά το άνοιγμα του καλύμματος.
- Χρησιμοποιείτε τη συσκευή μόνο για την ενδειγμένη της χρήση. Χρήση της συσκευής για

σκοπούς διαφορετικούς από εκείνους που αναφέρονται σε αυτόν τον οδηγό, είναι μια παραβίαση των κανόνων λειτουργίας.

- Επιτρέπεται να χρησιμοποιήσετε το τσάι μόνο με τη βάση που συνοδεύει τη συσκευή.
- Μην επεκτείνετε το καλώδιο ρεύματος στις πόρτες ή κοντά στις πηγές θερμότητας. Βεβαιωθείτε ότι το καλώδιο δεν είναι στριμμένο ή λυγισμένο, δεν έρχονται σε επαφή με αιχμηρά αντικείμενα, γωνίες και τις άκρες των επίπλων.

STOP

Να ΘΥΜΑΣΤΕ: τυχαία βλάβη στο καλώδιο τροφοδοσίας μπορεί να προκαλέσει προβλήματα που δεν συμμορφώνονται με την εγγύηση, καθώς και ηλεκτροπληξία. Εάν το καλώδιο τροφοδοσίας έχει υποστεί βλάβη, πρέπει να αντικατασταθεί από τον κατασκευαστή, την υπηρεσία ή άλλο ειδικευμένο προσωπικό για να αποφευχθεί ο κίνδυνος.

- Μην τοποθετείτε τη συσκευή σε μαλακή και μη ανθεκτική στη θερμότητα επιφάνεια, μην την καλύ-

πτετε κατά τη λειτουργία: αυτό μπορεί να προκαλέσει δυσλειτουργία και βλάβη στη συσκευή.

- Απαγορεύεται η λειτουργία της συσκευής σε εξωτερικούς χώρους: η διείσδυση της υγρασίας ή ξένα αντικείμενα στο εσωτερικό του περιβλήματος της συσκευής μπορεί να προκαλέσει σοβαρή βλάβη.
- Πριν από τον καθαρισμό της συσκευής, βεβαιωθείτε ότι έχει αποσυνδεθεί από το ηλεκτρικό δίκτυο και εντελώς κρύα. Αυστηρά ακολουθήστε τις οδηγίες για τον καθαρισμό της συσκευής.

STOP

ΜΗΝ βυθίζετε ποτέ το περίβλημα και τη βάση της συσκευής στο νερό!

- Μην αφήνετε διαρροών υγρών στην υποδοχή
- Η συσκευή μπορεί να χρησιμοποιείται από παιδιά της ηλικίας των 8 χρονών και άνω, και άτομα με μειωμένες ψυχοφυσικές ή νοητικές ικανότητες, ή με ανεπαρκή εμπειρία ή γνώση, μόνο αν επιβλέπονται ή τους παρέχονται οδηγίες σχετικά

με την ασφαλή χρήση της συσκευής και τους κινδύνους της. Τα παιδιά δεν πρέπει να παίζουν με τη συσκευή. Ο καθαρισμός και η συντήρηση της συσκευής δεν πρέπει να γίνεται από τα παιδιά χωρίς επίβλεψη. Φυλάξτε τη συσκευή και το ηλεκτρικό καλώδιο στο χώρο μη προσβάσιμο από παιδιά κάτω 8 ετών.

- Υλικά συσκευασίας (μεμβράνη, πολυστυρένιο κλπ) μπορεί να είναι επικίνδυνα για τα παιδιά. Κίνδυνος ασφυξίας! Φυλάξτε τα υλικά συσκευασίας σε μη προσβάσιμο για τα παιδιά χώρο.
- Απαγορεύονται ανεξάρτητη επισκευή της συσκευής ή αλλαγές στο σχέδιο. Η επισκευή της συσκευής πρέπει να πραγματοποιηθεί αποκλειστικά από εξειδικευμένο εξουσιοδοτημένο service center. Αντιεπαγγελματικό επί εργασία μπορεί να οδηγήσει σε βλάβη της συσκευής, σωματικές βλάβες και υλικές ζημιές.

STOP

ΠΡΟΣΟΧΗ! Απαγορεύεται η λειτουργία της συσκευής όταν τυχόν δυσλειτουργίες του.

Specification

Μοντέλο	RK-CBM147-E
Δύναμη	1850-2200 W
Τάση	220-240 V, 50/60 Hz
Ηλεκτρική ασφάλεια	κλάση I
Ικανότητα	1,7 l
Υλικό σώματος	ανοξείδωτο
Φίλτρο κατά των αλάτων	αφαιρούμενος
Αυτόματη απενεργοποίηση:	
• όταν βράζει	
• ελλείψει νερού	
Στοιχείο θέρμανσης	δίσκος
Κλίμακα στάθμης ύδατος	αποφύλιση
Περιστροφή στη βάση	360°
Ομάδα επαφών με το θερμικό αισθητήρα	Strix®
Επίδειξη θερμοκρασίας	μηχανική
Ενδειξη λειτουργίας	LED
Διαμέρισμα για την αποθήκευση του καλωδίου τροφοδοσίας	διαθέσιμος
Διάσταση	260 x 230 x 150 mm
Καθαρό βάρος	1 kg
Μήκος σκονιού δύναμης	0,8 m

Συσκευασία ανεφοδιασμού

Electric kettle	1 τεμ.
Base	1 τεμ.
User manual	1 τεμ.
Service book	1 τεμ.

Ο κατασκευαστής έχει το δικαίωμα να κάνει αλλαγές στο σχεδιασμό, τη συσκευασία, καθώς και τα τεχνικά χαρακτηριστικά του προϊόντος στα πλαίσια βελτίωσης των προϊόντων της χωρίς ειδοποίηση για αυτές τις αλλαγές. Στα τεχνικά χαρακτηριστικά της συσκευής επιτρέπεται η απόκλιση $\pm 10\%$.

Κατάλογος εξαρτημάτων (σχήμα A1, σ. 3)

1. Σώμα
2. Σωλήνες με αφαιρούμενο φίλτρο κατά των αλάτων
3. Αφαιρούμενο καπάκι
4. Χειρισμός

GRC

5. Διακόπτης 0 / I
6. Βαθμονομημένη κλίμακα στάθμης νερού
7. Βάση με το διαμέρισμα για την αποθήκευση σκονιού δύναμης
8. Καλώδιο τροφοδοσίας
9. Μηχανικός δείκτης θερμοκρασίας

I. ΠΡΙΝ ΑΠΟ ΤΗ ΧΡΗΣΗ

Βγάλτε προσεκτικά το προϊόν και τα εξαρτήματα από το κουτί. Αφαιρέστε όλα τα υλικά συσκευασίας και διαφημιστικά αυτοκόλλητα.



Να είστε βέβαιοι να αποθηκεύσετε σε θέση προειδοποιητικά αυτοκόλλητα, αυτοκόλλητα-δείκτες (εάν υπάρχει) και την πινακίδα τύπου με το σειριακό αριθμό του προϊόντος για το σώμα!

Μετά τη μεταφορά ή την αποθήκευση σε χαμηλές θερμοκρασίες, πρέπει να αντέξει τη συσκευή σε θερμοκρασία δωματίου για τουλάχιστον 2 ώρες πριν από την ενεργοποίηση.

Σκουπίστε το περίβλημα της συσκευής με ένα υγρό πανί, στη συνέχεια στεγνώστε το. Η εμφάνιση ενός ξένου καμψίματος κατά την πρώτη χρήση, δεν είναι συνέπεια της δυσλειτουργίας της συσκευής.



Ο κατασκευαστής συνιστά πριν από τη χρήση, μερικές φορές βράσει το νερό στην κατασρόλα για να διαγράψετε τις πιθανές μυρωδιές και απολύμανση της συσκευής.

II. ΛΕΙΤΟΥΡΓΙΑ ΤΗΣ ΣΥΣΚΕΥΗΣ

Βραστό νερό

1. Τοποθετήστε τον ηλεκτρικό βραστήρα και τη βάση σε μια σκληρή, επίπεδη, ξηρά, οριζόντια επιφάνεια. Κατά την τοποθέτηση, βεβαιωθείτε ότι ο ατμός που διαφεύγει από το βραστό δεν εμπίπτει στην Ταπεταρία, διακοσμητικά επιχρίσματα, ηλεκτρονικές συσκευές και άλλα αντικείμενα που μπορεί να επηρεαστεί από την υψηλή υγρασία και θερμοκρασία.
2. Ξετυλίξτε το καλώδιο στο επιθυμητό μήκος. Τοποθετήστε το επιπλέον μέρος στο διαμέρισμα στο κάτω μέρος της βάσης. Εάν είναι απαραίτητο, χρησιμοποιήστε ένα καλώδιο επέκτασης της κατάλληλης δύναμης (τουλάχιστον 2.5 kW).
3. Αφαιρέστε το ηλεκτρικό βραστήρα από τη βάση. Αφαιρέστε το καπάκι από την κατασρόλα τραβώντας το επάνω από τη λαβή.



Μην σηκώνετε ποτέ τη συσκευή από τη λαβή στο καπάκι!

4. Ρίξτε νερό στο βραστήρα. Η στάθμη του νερού πρέπει να είναι μεταξύ MIN και MAX σε διαβαθμισμένη κλίμακα. Αν γεμίσετε τον βραστήρα με νερό πάνω από το σήμα

MAX, τότε βραστό νερό μπορεί να ψεκαστεί. Εάν υπάρχει πολύ λίγο νερό, η συσκευή μπορεί να κλείσει πρόωρα.



ΠΡΟΣΟΧΗ! Η μονάδα προορίζεται μόνο για θέρμανση νερού και βρασίμα.

5. Κλείστε το καπάκι του βραστήρα μέχρι να κάνει κλικ και τοποθετήστε το βραστήρα στη βάση. Η συσκευή θα λειτουργήσει μόνο εάν εγκατασταθεί σωστά.
 6. Συνδέστε τη συσκευή στο ηλεκτρικό δίκτυο.
 7. Βάλτε το διακόπτη 0 / I στη χαμηλότερη θέση, ο δείκτης θα έρθει επάνω, η διαδικασία θέρμανσης νερού θα αρχίσει.
 8. Αφού βράσει το νερό, ο δείκτης θα κλείσει, η συσκευή θα κλείσει αυτόματα.
 9. Για να διακόψετε τη διαδικασία θέρμανσης νερού, βάλτε το διακόπτη 0/I στη επάνω θέση.
- ΠΡΟΣΟΧΗ! Αν αφαιρέσετε το βραστήρα από τη βάση κατά τη διάρκεια της θέρμανσης, ο διακόπτης 0/Ι θα παραμείνει στη θέση 1 (on). Αν στη συνέχεια τοποθετήσετε τον βραστήρα στη βάση, η διαδικασία θέρμανσης του νερού θα συνεχιστεί. Να θέτετε πάντα το διακόπτη στο 0 (off) κατά την αφαίρεση του βραστήρα από τη βάση.*
10. Στο τέλος της εργασίας, αποσυνδέστε τη συσκευή από το ηλεκτρικό δίκτυο.



Συστήματα ασφαλείας

- Ο βραστήρας είναι εξοπλισμένος με αυτόματο σύστημα διακοπής μετά από βραστό νερό.
- Εάν δεν υπάρχει νερό στον βραστήρα ή δεν είναι αρκετό από αυτό, η αυτόματη προστασία υπερθέρμανσης θα λειτουργήσει και να απενεργοποιήσει τη δύναμη του βραστήρα. Περιμένετε να κρυώσει η συσκευή και θα είναι έτοιμη για χρήση.

III. ΦΡΟΝΤΙΔΑ ΤΗΣ ΣΥΣΚΕΥΗΣ

Αποσυνδέστε τη συσκευή και αφήστε τη να κρυώσει εντελώς πριν τον καθαρισμό. Καθαρίστε το σώμα και τη βάση του βραστήρα με ένα υγρό, μαλακό πανί.



Μην βυθίζετε την κατασρόλα, τη βάση, το σκονί δύναμης και το βούλωμα στο νερό ή τοποθετήστε τους κάτω από το τρεχούμενο νερό!

Μην χρησιμοποιείτε χοντρά μαντιλάκια ή σφουγγάρια, λειαντικά πάστες κατά τον καθαρισμό της συσκευής. Είναι επίσης απαράδεκτο να χρησιμοποιούνται χημικά επιθετικές ή άλλες ουσίες που δεν συνιστώνται για χρήση με αντικείμενα που έρχονται σε επαφή με τρόφιμα.

Αφολάτωση

Κατά τη λειτουργία, ανάλογα με τη σύνθεση του χρησιμοποιούμενου νερού, το στοιχείο θέρμανσης και τα εσωτερικά τοιχώματα της συσκευής μπορεί να σχηματίσουν πλάκα και

κλίμακα. Για να τα αφαιρέσετε, χρησιμοποιήστε ειδικές μη-λειαντικές ουσίες για τον καθαρισμό και την αφαλάτωση συσκευές κουζίνας.

1. Αφήστε τον βραστήρα να κρυώσει εντελώς πριν τον καθαρισμό.
2. Ακολουθήστε τις οδηγίες στη συσκευασία του προϊόντος καθαρισμού.
3. Μετά τον καθαρισμό, ρίξτε το διάλυμα και ξεπλύνετε καλά τον βραστήρα με κρύο νερό.
4. Σκουπίστε τον βραστήρα με ένα υγρό πανί για να αφαιρέσετε όλα τα ίχνη του διαλύματος και της κλίμακας.



ΠΡΟΣΟΧΗ! Πριν από την επαναχρησιμοποίηση του βραστήρα, βεβαιωθείτε ότι οι ηλεκτρικές επαφές είναι εντελώς στεγνές!

Καθαρισμός του αφαιρούμενου φίλτρου

1. Άνοιξε το καπάκι. Αφαιρέστε απαλά το φίλτρο πιέζοντας την πλαστική καρτέλα.
2. Ξεπλύνετε το φίλτρο κάτω από τρεχούμενο νερό. Είναι δυνατόν να χρησιμοποιήσετε μια λύση για το πλύσιμο των πιάτων.
3. Τοποθετήστε το φίλτρο στον βραστήρα.

Αποθήκευση και μεταφορά

Πριν την αποθήκευση και την εκ νέου χρήση καθαρίστε και στεγνώστε πλήρως όλα τα μέρη της συσκευής. Αποθηκεύστε τη συσκευή σε ξηρό και αεριζόμενο μέρος μακριά από σώματα θέρμανσης και το άμεσο ηλιακό φως.

Κατά τη μεταφορά και την αποθήκευση μην εκθέτετε τη συσκευή μηχανική καταπόνηση, που μπορεί να προκαλέσει βλάβη στη συσκευή και/ή παραβίαση της ακεραιότητας της συσκευασίας. Πρέπει να διατηρείτε τη συσκευασία της συσκευής από την δειξόδυση νερού και άλλων υγρών.

IV. ΠΡΙΝ ΕΠΙΚΟΙΝΩΝΗΣΕΤΕ ΜΕ ΤΟ ΚΕΝΤΡΟ ΕΞΥΠΗΡΕΤΗΣΗΣ

Πρόβλημα	Πιθανή αιτία	Λύση
Η συσκευή δεν ανάβει	Καμία παροχή ηλεκτρικού ρεύματος	Βεβαιωθείτε ότι η συσκευή είναι συνδεδεμένη σε πρίζα εργασίας
Ο βραστήρας κλείνει πρόωρα.	Η κλιμάκωση έχει διαμορφωθεί στο στοιχείο θέρμανσης	Αφαίμαξη του στοιχείου θέρμανσης (βλέπε "Φροντίδα της συσκευής")
Ο βραστήρας σβήνει μετά από λίγα δευτερόλεπτα.	Υπάρχει λίγο νερό στον βραστήρα, η προστασία υπερθέρμανσης έχει ενεργοποιηθεί	Αποσυνδέστε τη συσκευή από την πρίζα και αφήστε τη να κρυώσει. Για περαιτέρω χρήση, γεμίστε με νερό πάνω από το ελάχιστο σημάδι στο περιβλήμα του βραστήρα



Εάν το πρόβλημα εξακολουθεί να υφίσταται, επικοινωνήστε με ένα εξουσιοδοτημένο κέντρο εξυπηρέτησης.



Οικολογικά ακίνδυνη ανακύκλωση (ανακύκλωση ηλεκτρικού και ηλεκτρονικού εξοπλισμού)

Την συσκευασία, τις οδηγίες χρήσης καθώς και την ίδια τη συσκευή πρέπει να τα απορρίψετε σύμφωνα με το τοπικό πρόγραμμα ανακύκλωσης. Φροντίστε το περιβάλλον: μην πετάτε τέτοια προϊόντα μαζί με τα οικιακά απορρίμματα. Χρησιμοποιήστε (παλαιές) συσκευές δεν πρέπει να πετάγονται στα σκουπίδια, πρέπει να ανακυκλώνονται χωριστά. Ιδιοκτήτες παλιού εξοπλισμού υποχρεούνται να φέρουν τις συσκευές σε ειδικά σημεία συγκέντρωσης ή σε ανάλογους οργανισμούς. Μ' αυτό υποστηρίζετε προγράμματα ανακύκλωσης πολύτιμων πρώτων υλών και στον καθαρισμό από μολυσματικούς παράγοντες. Αυτή η συσκευή είναι επικεταρισμένη σύμφωνα με την Ευρωπαϊκή Οδηγία 2012/19/ΕΕ – σχετικά με τις χρησιμοποιούμενες ηλεκτρικές και ηλεκτρονικές συσκευές (απόβλητα ηλεκτρικού και ηλεκτρονικού εξοπλισμού – ΑΗΗΕ). Η κατευθυντήρια οδηγία που εφαρμόζεται σε όλη τη ΕΕ καθορίζει το πλαίσιο για την επιστροφή και ανακύκλωση των χρησιμοποιούμενων συσκευών.



Prije nego što počnete da koristite ovaj uređaj, pažljivo pročitajte upute za njegovo korištenje i spremite ih kao priručnik. Pravilno korištenje uređaja znatno će produžiti njegov rok trajanja.

Mere bezbednosti i uputstva sadržani u ovom priručniku ne pokrivaju sve moguće situacije koje mogu nastati tokom rada uređaja. Tokom rada sa uređajem, korisnika treba voditi zdrav razum, biti oprezan i pažljiv.

MERE BEZBEDNOSTI

- Proizvođač nije odgovoran za štetu prouzrokovanu nepridržavanjem pravila bezbednosti i pravila korišćenja uređaja.
- Ovaj uređaj je namenjen za neindustrijsku upotrebu u domaćinstvu i sličnim sferama primene. Industrijska primena ili bilo koja druga zloupotreba smatrat će se kršenjem odgovarajućih uslova usluge. Ako se to dogodi, proizvođač nije odgovoran za bilo kakve moguće posledice.
- Pre priključivanja uređaja u struju proverite da li njen mrežni napon odgovara navedenom naponu uređaja (vidi specifikacije i tehničke karakteristice na fabričnoj pločici).
- Koristite produžni kabl, koji odgovara potrošnji energije uređaja – neusklađenost može izazvati kratak spoj ili paljenje kabela.

- Priključujte uređaj samo utičnici sa uzemljenjem – ovo je obavezan uslov zaštite od električnog udara. Kada koristite produžni kabl isto tako proverite da li ima uzemljenje.
- Isključite uređaj iz utičnice nakon korišćenja. Isto tako i tokom pranja i premeštanja. Isključite kabl iz mreže držeći ga suvim rukama za utikač, a ne za sam kabl.

STOP

- UPOZORENJE! Tokom rada telo uređaja, činjia i metalni delovi se zagrevaju! Budite oprezni! Koristite rukavice za remu! Kako biste izbegli vrelu paru nemojte se naginjati prema uređaju kada orvarate poklopac.*
- Koristite uređaj samo kako je predviđeno. Upotreba uređaja za svrhe koje se razlikuju od onih navedenih u ovom uputstvu je kršenje pravila rada.
 - Dozvoljeno je koristiti čajnik samo sa postoljem uključenim u aparat.
 - Potrebno je voditi računa o mogućem oštećenju kabela uređaja. Ne sme biti blizu izvora toplote, oštrih predmeta, koji mogu oštetiti kabl.

STOP *NAPOMENA! Slučajno oštećenje kabla može izazvati probleme koje ne pokriva garancija a isto tako i udar struje. Oštećen kabl mora se hitno zameniti u servisnom centru.*

- Nemojte stavljati uređaj na meku površinu, nemojte ga pokrivati tokom rada. To može dovesti do pregrevanja i kvara uređaja.
- Zabranjeno je korišćenje uređaja na otvorenom. Ako vlaga ili strani predmeti uđu unutar tela uređaja, to može izazvati ozbiljno oštećenje.
- Pre nego što počnete čistiti uređaj, proverite da li je on isključen iz struje i potpuno ohlađen. Striktно pratite uputstvo za čišćenje uređaja.

STOP *OPOZORENJE! Zabranjeno je skvasiti telo uređaja, stavljati ga u vodu ili pod vodu koja teče!*

- Ne dozvolite da tečnost prolije na konektor.
- Deci starijoj od 8 godina a isto tako i osobama sa ograničnim fizičkim, sensornim, mentalnim sposobnostima ili sa nedodatkom iskustva ili znanja,

dozvoljeno je koristiti uređaj samo pod nadzorom odraslih ili u tom slučaju ako su im bila data podrobna uputstva za bezbedno korišćenje uređaja i da su oni svesni svih opasnosti vezanih za njegovo korišćenje. Deca se ne smeju igrati uređajem. Čuvajte pribor i njegov kabl van domašaja dece manje od 8 godina. Čišćenje i održavanje uređaja moraju se obavljati strogo pod nadzorom odraslih.

- Materijal za pakovanje (plastika, polisteren) može biti opasan za decu (opasnost od gušenja!). Čuvajte ga van domašaja dece.
- Zabranjena je samostalna popravka uređaja ili promena njegove konstrukcije. Popravka uređaja mora biti obavljena isključivo od strane specialiste ovlašćenog servisnog centra. Neprofesionalna popravka može dovesti do kvara uređaja, trauma i oštećenja imovine.

STOP *UPOZORENJE! Zabranjeno korišćenje uređaja sa bilo kakvim oštećenjem.*

Specifikacije

Model.....	RK-CBM147-E
Moć.....	1850-2200 W
Napon.....	220-240 V, 50/60 Hz
Zaštita od elektroudara.....	časa I
Zapremina.....	1,7 litara
Materijal slučaja.....	nerđajućeg čelika
Filter dubreta.....	uklonjive
Automatski prekid veze:	
• Ključna	
• U nedostatku vode	
Za grejni element.....	disk
Nivoa vode.....	stepen
Rotacija na štandu.....	360°
Kontakt grupa sa termosenzora.....	Strix®
Indikacija temperature.....	mehaničkog
Prikaz radova na poslu.....	dostupna
Postoji neki kupe za skladištenje električne žice.....	dostupna
Dimenzije.....	260 × 230 × 150 mm
Neto težina.....	1 kg
Dužina električnog vrpce.....	0,8 m

Opremu

Čajnik je električno.....	1
Štanda jedan.....	1
Uputstvo za rad.....	1
Imenik servisa.....	1

U skladu sa politikom stalnog unapređenja, proizvođač zadržava pravo da napravi bilo kakve izmene u dizajnu, konfiguraciji ili specifikaciji proizvoda bez prethodnog obaveštenja. Specifikacija dozvoljava grešku od ±10%.

Uređaj uređaja (šema A1, stranica 3)

1. Stambeni
2. Neobut sa prenosivim ološkom
3. Prenosivi omot
4. Regulator
5. Promeni 0/1

6. Trostepena vode
7. Štand sa električnim kuperom
8. Elektrokabl
9. Indikator mehaničke temperature

I. PRE PRVE UPOTREBE

Pažljivo uklonite uređaj i njegove uklonjive delove iz pakovanja.



Uklonite sve materijale za pakovanje i naljepnice, osim naljepnice serijskog broja!

Nakon transporta ili skladištenja uređaja na niskoj temperaturi, držite ga na sobnoj temperaturi najmanje dva sata pre povezivanja.

Obrišite bazu uređaja vlažnom krpom, a zatim pustite da se osuši. Kada prvi put koristite uređaj, možda ćete primetiti spoljašnji miris. To ne znači njegovu grešku.



Pre prve upotrebe, preporučuje se nekoliko puta kuhati vodu u kotlu kako bi se oslobodili stranog mirisa i dezinfikovali uređaj.

II. EKSPLOATACIJA UREĐAJA

Ključanja vode

1. Stavite čajnik sa štand na solidnoj, čak i suve horizontalne površine. Kada instalirate, uverite se da para koja izlazi tokom kuvanja ne dolazi na poster, dekorativne premaza, elektronske uređaje i druge predmete na koje može uticati visoka vlažnost i temperatura.
2. Odvrćanja električne žice do željene dužine. Dodatni deo pauze stavite na dno štanda. Ako je potrebno, koristite odgovarajući uređaj za napajanje (najmanje 2,5 kW).
3. Sklonite čajnik sa štanda. Izvadite poklopac od čajnik, a zatim ga povlačite sa regulatora.



Nikada nemojte podići aparat uz regulator na poklopcu!

4. Sipajte vodu u čajnik. Nivo vode treba da bude između MIN i MAX na osnovu koje se može podesiti. Ako napuniš čajnik sa vodom iznad MAX znaka, ključanja vode mogu biti moguća kada kuvanja. Ako je voda premala, uređaj se može prerano isključiti.



Pažnju! Uređaj je projektovan samo za grejanje i ključanja vode.

- Zatvorite poklopac čajnik dok ne kliknete i postavite čajnik na štandu. Uređaj će raditi samo ako je ispravno instaliran.
- Povežite uređaj sa mrežom za napajanje.
- Smanjite prekidač 0/I, svetlo će se osvetiti, počete proces grejanja vode.
- Nakon ključanja vode indikator će izaći, uređaj će se automatski isključiti.
- Da biste prekinuli proces grejanja vode, podignite prekidač 0/I.



Pahnuju! Ako uklonite čajnik sa štanda tokom procesa grejanja, prekidač 0/I će ostati na poziciji I (uključeno). Ako potom postavite čajnik na štandu, proces grejanja vode će se nastaviti. Odstranite čajnik sa štanda, uvek prebacujte prekidač na položaj 0 (isključeno).

- Pri kraju rada, prekinite vezu uređaja iz električne mreže.

Bezbednosti

- Čajnik je opremljen automatskim sistemom raspršivanja nakon ključanja vode.
- Ukoliko ne postoji voda u čajni ili nedovoljno količini vode, automatska zaštita od pregrevavanja će funkcionisati i onesposobice elektroenergetski dovod. Sačekajte da se uređaj ohladi, nakon čega će biti spreman za odlazak.

III. BRIGA ZA UREĐAJ

Prekinite vezu uređaja sa mrežom za napajanje pre nego što ga čistimo i dozvolite da se potpuno smiri. Pilite kućiče i stojte sa vlažnom, mekanom tkaninom.



Ne Zaronite čajnik, štand, kabl za napajanje i priključite u vodu ili ih smestite ispod mlazne vode!

Nemojte koristiti grubi maramice ili Spon-ove, abrašive paste prilikom čišćenja uređaja. Takođe je neprihvatljivo da koristi bilo koje hemično agresivnu ili druge supstance koje se ne preporučuju za upotrebu sa objektima u kontaktu sa hranom.

Čišćenje đubreta

U toku rada, u zavisnosti od sastava vode koja se koristi, na grejnom elementu i unutrašnjim zidovima uređaja mogu se formirati plak i šljaci. Da biste ih uklonili, koristite specijalne nerasive supstance za čišćenje i uklanjanje šljame sa kuhinjskih aparata.

- Dozvolite da se čajnik potpuno ohladi pre nego što očistite čajnik.
- Sledite uputstva na pakovanju proizvoda za čišćenje.
- Nakon čišćenja sipajte rešenje i temeljno se isprcite čajnik sa hladnim vodom.
- Obrišite čajnik sa vlažnom tkaninom da biste uklonili sve tragove rešenja i šljame.



Pahnuju! Pre ponovne upotrebe čajnik uverite se da su električni kontakti potpuno suvi!

Čišćenje prenosivog filtera

- Otvorite poklopac. Nežno uklonite filter tako što ćete pritisnuti neki od plastičnih liđža.
- Operite filter pod trčnjom vodom. Moguće je koristiti rešenje za pranje veša.
- Postavite filter u čajnik.

Transport i Skladištenje

Pre ponovljenih operacija ili skladištenja potpuno se suši svi delovi aparata. Uskladištite uređaj koji se montira u suvu, pro-vodeno mesto od grejnih aparata i direktno sunčevog svetlost.

Tokom transporta i skladištenja ne izlaže uređaj mehaničkom naglašavanju, što može dovesti do oštećenja uređaja i/ili kršenja integriteta paketa.

Držite paket uređaja podalje od vode i drugih tečnosti.

IV. PRE OBRACANJA SERVISNOM CENTRU

Problem	Može izazvati	Rešenje
Uređaj nije uključen	Nema struje	Uverite se da je uređaj povezan sa zdravim priključkom
Čajnik je prerano prekinut	Postojao je ološ na grejnom elementu	Očistite Grejni element iz šljame (pogledajte „Briga za uređaj“)
Čajnik se zatvara posle par sekundi	Nema dovoljno vode u ketavanju, a pregrevavanje je uspeo	Iskopčajte uređaj iz mreže za napajanje i pustite ga da se ohladi. Ako se koristi za dalju upotrebu, napuni se vodom iznad MIN znaka na trupu



Ako se problem nastavi, obratite se ovlašćenom servisnom centru.



Ekoloski grabbing recikliranje (recikliranje električne i elektroničke podrške)

To je isto, oprost za potrošnju i sam gubitak morala, pobeđi hvale oddovarujući za sakupljanje u kolicima za recikliranje električnih i elektronskih pretpostavki. Nečujno batsati elektronski mortalitet neki bi vam ušiveli životinjsku sredinu.

REDMOND

To je isto, oprost za potrošnju i sam gubitak morala, pobedi hvale oddovarjuću za sakupljanje u kolicima za recikliranje električnih i elektronskih prepostavki. Nečujno batsati elektronski mortalitet neki bi vam ušivali životinjsku sredinu.

Stari Kuni aparati ne bi zahtevao primirje sa drugim mučeništvom, sav moral sakupatija je udvostručen. Besplatno recikliranje uslužnih programa Dovesť ču u središte zbog smrtnosti kod starih dama mučenika. Oz ovamali dok pritisak ne možete da pomognete i uklonite barijeru dragocenog sirovina i triterata zagagagate za potrošnju.

Ovaj instrument nije naveden u skladištu u skladu sa evropskom direktivom 2012/19 /EU.

Vodich Odrevuie okvir za tokare i recikliranje smeđeg uređaj koji će prihvatiti majicu EU.



Прежде чем использовать данное изделие, внимательно прочитайте руководство по эксплуатации и сохраните его в качестве справочника. Правильное использование прибора значительно продлит срок его службы.

Меры безопасности и инструкции, содержащиеся в данном руководстве, не охватывают все возможные ситуации, которые могут возникнуть в процессе эксплуатации прибора. При работе с устройством пользователь должен руководствоваться здравым смыслом, быть осторожным и внимательным.

МЕРЫ БЕЗОПАСНОСТИ

- Производитель не несет ответственности за повреждения, вызванные несоблюдением техники безопасности и правил эксплуатации изделия.
- Данный электроприбор предназначен для использования в бытовых условиях и может применяться в квартирах, загородных домах или в других подобных условиях непромышленной эксплуатации. Промышленное или любое другое нецелевое использование устройства будет считаться нарушением условий надлежащей эксплуатации изделия. В этом случае производитель не несет ответственности за возможные последствия.
- Перед подключением устройства к электросети проверьте, совпадает ли ее напряжение с номинальным

напряжением питания прибора (см. технические характеристики или заводскую табличку изделия).

- Используйте удлинитель, рассчитанный на потребляемую мощность прибора: несоответствие параметров может привести к короткому замыканию или возгоранию кабеля.
- Подключайте прибор только к розеткам, имеющим заземление, – это обязательное требование электробезопасности. Используя удлинитель, убедитесь, что он также имеет заземление.
- Выключайте прибор из розетки после использования, а также во время его очистки или перемещения. Извлекайте электрошнур сухими руками, удерживая его за штепсель, а не за провод.

STOP

ВНИМАНИЕ! Во время работы прибор нагревается! Будьте осторожны! Не касайтесь руками корпуса прибора во время его работы. Во избежание ожога горячим паром не наклоняйтесь над устройством при открывании крышки.

RUS

- Используйте прибор только по назначению. Использование прибора в целях, отличающихся от указанных в данном руководстве, является нарушением правил эксплуатации.
- Разрешается использовать чайник только с подставкой, входящей в комплект прибора.
- Не протягивайте шнур электропитания в дверных проемах или вблизи источников тепла. Следите за тем, чтобы электрошнур не перекручивался и не перегибался, не соприкасался с острыми предметами, углами и кромками мебели.

STOP

ПОМНИТЕ: случайное повреждение кабеля электропитания может привести к неполадкам, которые не соответствуют условиям гарантии, а также к поражению электротоком. При повреждении шнура питания его замену, во избежание опасности, должен производить изготовитель, сервисная служба или аналогичный квалифицированный персонал.

- Не устанавливайте прибор с рабочей емкостью на мягкую и нетермостойкую поверхность, не

накрывайте его во время работы: это может привести к нарушению работы и поломке устройства.

- Запрещена эксплуатация прибора на открытом воздухе: попадание влаги в контактную группу или посторонних предметов внутрь корпуса устройства может привести к его серьезным повреждениям.
- Перед очисткой прибора убедитесь, что он отключен от электросети и полностью остыл. Строго следуйте инструкциям по очистке прибора.

STOP

ЗАПРЕЩАЕТСЯ погружать корпус прибора в воду!

- Не допускайте проливания жидкости на разъем.
- Детям в возрасте 8 лет и старше, а также лицам с ограниченными физическими, сенсорными или умственными способностями или с недостатком опыта или знаний, можно пользоваться прибором только под присмотром и/или в том случае, если они были проинструктированы относительно безопасного использования прибора и осознают опасности,

связанные с его использованием. Дети не должны играть с прибором. Держите прибор и его сетевой шнур в месте недоступном для детей младше 8 лет. Очистка и обслуживание устройства не должны производиться детьми без присмотра взрослых.

- Упаковочный материал (пленка, пенопласт и т.д.) может быть опасен для детей. Опасность удушья! Храните его в недоступном для детей месте.
- Запрещены самостоятельный ремонт прибора или внесение изменений в его конструкцию. Ремонт прибора должен производиться исключительно специалистом авторизованного сервис-центра. Непрофессионально выполненная работа может привести к поломке прибора, травмам и повреждению имущества.

STOP

ВНИМАНИЕ! Запрещено использование прибора при любых неисправностях.

Технические характеристики

Модель.....	RK-CBM147-E
Мощность.....	1850-2200 Вт
Напряжение.....	220-240 В, 50/60 Гц
Защита от поражения электротоком.....	класс I
Объем.....	1,7 л
Материал корпуса.....	нержавеющая сталь
Фильтр от накипи.....	съёмный
Автоотключение:	
• при закипании	
• при отсутствии воды	
Нагревательный элемент.....	дисковый
Шкала уровня воды.....	градированная
Вращение на подставке.....	360°
Контактная группа с термодатчиком.....	Strix®
Индикация температуры.....	механическая
Индикация работы.....	светодиодная
Отсек для хранения электрошнура.....	есть
Габаритные размеры.....	260 × 230 × 150 мм
Вес нетто.....	1 кг
Длина электрошнура.....	0,8 м

Комплектация

Чайник электрический.....	1 шт.
Подставка.....	1 шт.
Руководство по эксплуатации.....	1 шт.
Сервисная книжка.....	1 шт.

Производитель имеет право на внесение изменений в дизайн, комплектацию, а также в технические характеристики изделия в ходе совершенствования своей продукции без дополнительного уведомления об этих изменениях. В технических характеристиках допускается погрешность ±10%.

Устройство прибора (схема А1, стр. 3)

1. Корпус
2. Носик со съёмным фильтром от накипи
3. Съёмная крышка
4. Ручка

RUS

5. Переключатель 0/1
6. Градуированная шкала уровня воды
7. Подставка с отсеком для хранения электрошнур
8. Электрошнур
9. Механический индикатор температуры

I. ПЕРЕД НАЧАЛОМ ИСПОЛЬЗОВАНИЯ

Аккуратно достаньте изделие и его комплектующие из коробки. Удалите все упаковочные материалы и рекламные наклейки.



Обязательно сохраните на месте предупреждающие наклейки, наклейки-указатели (при наличии) и табличку с серийным номером изделия на его корпусе! После транспортировки или хранения при низких температурах необходимо выдержать прибор при комнатной температуре не менее 2 часов перед включением.

Протрите корпус изделия влажной тканью и дайте ему просохнуть. Убедитесь, что в контактной группе чайника и на его подставке не осталось влаги.



Для удаления возможных посторонних запахов и пыли, возникших при производстве и хранении, а также для дезинфекции прибора налейте в чайник воду до максимальной отметки мерной шкалы и вскипятите ее.

II. ЭКСПЛУАТАЦИЯ ПРИБОРА

Кипячение воды

1. Установите чайник с подставкой на твердую ровную сухую горизонтальную поверхность. При установке следите за тем, чтобы выходящий при кипении пар не попадал на обои, декоративные покрытия, электронные приборы и другие предметы, которые могут пострадать от повышенной влажности и температуры.
2. Размотайте электрошнур на нужную длину. Лишнюю часть уложите в углубление внизу подставки. При необходимости используйте удлинитель подходящей мощности (не менее 2,5 кВт).
3. Снимите чайник с подставки. Снимите крышку с чайника, потянув ее за ручку вверх.



Никогда не поднимайте прибор за ручку на крышке!

4. Налейте в чайник воду. Уровень воды должен находиться между отметками MIN и MAX на градуированной шкале. Если наполнить чайник водой выше отметки MAX, то при закипании возможно разбрызгивание кипятка. Если воды слишком мало, прибор может отключиться преждевременно.



ВНИМАНИЕ! Прибор предназначен только для нагрева и кипячения воды.

5. Закройте крышку чайника до щелчка и установите чайник на подставку. Прибор будет работать только в том случае, если он установлен правильно.
6. Подключите прибор к электросети.
7. Опустите переключатель 0/1, загорится индикатор, начнется процесс нагрева воды.
8. После закипания воды индикатор погаснет, прибор автоматически отключится.
9. Для прерывания процесса нагрева воды поднимите переключатель 0/1.



ВНИМАНИЕ! Если в процессе нагрева вы сняли чайник с подставки, переключатель 0/1 останется в положении I (выкл). Если затем вы поместите чайник на подставку, процесс нагрева воды продолжится. Снимая чайник с подставки, всегда переводите переключатель в положение 0 (выкл).

10. По окончании работы отключите прибор от электросети.

Системы безопасности

- Чайник оснащен системой автоматического отключения после закипания воды.
- При отсутствии воды в чайнике или недостаточном ее количестве сработает автоматическая защита от перегрева и отключит питание чайника. Подождите, пока прибор остынет, после этого он будет готов к работе.

III. УХОД ЗА ПРИБОРОМ

Перед очисткой отключите прибор от электросети и дайте ему полностью остыть. Корпус чайника и подставку очищайте влажной мягкой тканью.



ЗАПРЕЩАЕТСЯ погружать чайник, подставку, шнур электропитания и штепсель в воду или помещать их под струю воды!

ЗАПРЕЩАЕТСЯ использование при очистке прибора грубых салфеток или губок, абразивных паст. Также недопустимо использование любых химически агрессивных или других веществ, не рекомендованных для применения с предметами, контактирующими с пищей.

Очистка от накипи

В процессе эксплуатации, в зависимости от состава используемой воды, на нагревательном элементе и внутренних стенках прибора возможно образование налета и накипи. Для их удаления используйте специальные неабразивные вещества для очистки и удаления накипи с кухонной техники.

1. Перед очисткой чайника дайте ему полностью остыть.
2. Следуйте инструкции на упаковке чистящего средства.
3. После очистки вылейте раствор и тщательно промойте чайник холодной водой.
4. Протрите чайник влажной тканью для удаления всех следов раствора и накипи.



ВНИМАНИЕ! Перед повторным использованием чайника убедитесь, что электрические контакты совершенно сухие!

Очистка съемного фильтра

1. Откройте крышку. Аккуратно снимите фильтр, нажав на пластиковый выступ.
2. Промойте фильтр под проточной водой. Возможно использование раствора для мытья посуды.
3. Установите фильтр в чайник.

Хранение и транспортировка

Перед хранением и повторной эксплуатацией очистите и полностью просушите все части прибора. Храните прибор в сухом вентилируемом месте вдали от нагревательных приборов и попадания прямых солнечных лучей.

При транспортировке и хранении запрещается подвергать прибор механическим воздействиям, которые могут привести к повреждению прибора и/или нарушению целостности упаковки.

Необходимо беречь упаковку прибора от попадания воды и других жидкостей.

IV. ПЕРЕД ОБРАЩЕНИЕМ В СЕРВИС-ЦЕНТР

Неисправность	Возможная причина	Способ устранения
Прибор не включается	Отсутствует электропитание	Убедитесь, что прибор подключен к исправной розетке

Неисправность	Возможная причина	Способ устранения
Чайник преждевременно отключается	Образовалась накипь на нагревательном элементе	Очистите нагревательный элемент от накипи (см. раздел «Уход за прибором»)
Чайник выключается через несколько секунд	В чайнике мало воды, сработала защита от перегрева	Отключите прибор от электросети и дайте ему остыть. При дальнейшей эксплуатации наполняйте водой выше отметки MIN на корпусе



В случае если неисправность устранить не удалось, обратитесь в авторизованный сервисный центр.



Экологически безвредная утилизация (утилизация электрического и электронного оборудования)

Утилизацию упаковки, руководства пользователя, а также самого прибора необходимо производить в соответствии с местной программой по переработке отходов. Проявите заботу об окружающей среде: не выбрасывайте такие изделия вместе с обычным бытовым мусором.

Использованные (старые) приборы не должны выбрасываться с остальным бытовым мусором, они должны утилизироваться отдельно. Владельцы старого оборудования обязаны принести приборы в специальные пункты приема или сдать в соответствующие организации. Тем самым вы помогаете программе по переработке ценного сырья, а также очистке загрязняющих веществ.

Данный прибор помечен в соответствии с Европейской директивой 2012/19/EU, регулирующей утилизацию электрического и электронного оборудования.

Данная директива определяет основные требования к утилизации и переработке отходов от электрических и электронных приборов, действующие на всей территории Европейского Союза.



Перед початком використання уважно прочитайте інструкцію з експлуатації і збережіть її як довідник. Правильне використання приладу значно продовжить термін його служби.

Заходи безпеки та інструкції, що містяться в цьому посібнику, не охоплюють всі можливі ситуації, які можуть виникнути в процесі експлуатації приладу. Під час використання пристрою користувач повинен керуватися здоровим глуздом, бути обережним і уважним.

ЗАХОДИ БЕЗПЕКИ

- Виробник не несе відповідальності за пошкодження, спричинені недотриманням вимог щодо техніки безпеки та правил експлуатації виробу.
- Даний електроприлад призначений для використання в побутових умовах і може застосовуватися в квартирах, замських будинках або в інших подібних умовах непромислової експлуатації. Промислове або будь-яке інше нецільове використання пристрою вважатиметься порушенням умов належної експлуатації виробу. У цьому випадку виробник не несе відповідальності за можливі наслідки.
- Перед підключенням пристрою до електромережі перевірте, чи збігається її напруга з номінальною

напругою живлення приладу (див. технічні характеристики або заводську табличку виробу).

- Використовуйте подовжувач, розрахований на споживану потужність приладу: невідповідність параметрів може призвести до короткого замикання або займання кабелю.
- Підключайте прилад лише до розеток, що мають заземлення, – це обов'язкова вимога електробезпеки. Використовуючи подовжувач, переконайтеся, що він також має заземлення.
- Вимикайте прилад із розетки після використання, а також під час його очищення або переміщення. Вітягуйте електрошнур сухими руками, утримуючи його за штепсель, а не за дріт.

STOP

УВАГА! Під час роботи прилад нагрівається! Будьте обережні! Не торкайтеся руками корпусу приладу у процесі його експлуатації. Щоб уникнути опіку гарячою парою, не нахилийтеся над пристроєм під час відкриття кришки.

- Використовуйте прилад лише за призначенням. Використання приладу в цілях, що відрізняються від вказаних у даній інструкції, є порушенням правил експлуатації.
- Дозволяється використовувати чайник лише з підставкою, що входить до комплекту приладу.
- Не протягуйте шнур електроживлення в дверних отворах або поблизу джерел тепла. Стежте за тим, щоб електрошнур не перекручувався та не перегинався, не стикався з гострими предметами, кутами й краями меблів.

STOP

ПАМ'ЯТАЙТЕ: випадкове пошкодження кабелю електроживлення може призвести до неполадок, які не відповідають умовам гарантії, а також до ураження електричним струмом. Пошкоджений електрокабель потребує термінової заміни в сервіс-центрі.

- Не встановлюйте прилад на м'яку й нетерmostійку поверхню, не накривайте його під час роботи: це

може призвести до порушення роботи та поломки пристрою.

- Заборонено експлуатацію приладу на відкритому повітрі: потрапляння вологи до контактної групи або сторонніх предметів всередину корпусу пристрою може призвести до його серйозних пошкоджень.
- Перед очищенням приладу переконайтеся, що він відключений від електромережі й повністю охолов. Чітко дотримуйтеся інструкцій щодо очищення приладу.

STOP

ЗАБОРОНЯЄТЬСЯ занурювати корпус і підставку приладу у воду!

- Не допускайте проливання рідини на роз'єм.
- Даний прилад не призначений для використання людьми (в тому числі дітьми), в яких є фізичні, нервові або психічні відхилення або брак досвіду та знань, за винятком випадків, коли за такими особами здійснюється нагляд або проводиться їхній інструктаж щодо використання даного

приладу особою, що відповідає за їхню безпеку. Необхідно наглядати за дітьми, щоб не допустити їхніх ігор із приладом, його комплектуючими, а також заводською упаковкою. Очищення й обслуговування пристрою не мають виконувати діти без нагляду дорослих.

- Пакувальний матеріал (плівка, пінопластощо) може бути небезпечним для дітей. Небезпека задухи! Зберігайте упаковку в недоступному для дітей місці.
- Заборонено самостійний ремонт приладу або внесення змін до його конструкції. Ремонт приладу має здійснюватися винятково фахівцем авторизованого сервіс-центру. Некваліфіковано виконана робота може призвести до поломки приладу, травм і пошкодження майна.

STOP

УВАГА! Заборонено використання приладу за будь-яких несправностей.

Технічні характеристики

Модель.....	RK-SBM147-E
Потужність.....	1850-2200 Вт
Напруга.....	220-240 В, 50/60 Гц
Захист від ураження електричним струмом.....	клас I
Об'єм.....	1,7 л
Матеріал корпусу.....	нержавіюча сталь
Фільтр від накипу.....	знімний
Автомикнення:	
• при закипанні	
• за відсутності води	
Вид нагрівального елемента.....	дисковий
Шкала рівня води.....	градуйована
Обертання на підставці.....	360°
Контактна група з термодатчиком.....	Strix®
Індикація температури.....	механічна
Індикація роботи.....	світлодіодна
Відсік для зберігання електрошнура.....	€
Габаритні розміри.....	260 × 230 × 150 мм
Вага нетто.....	1 кг
Довжина електрошнура.....	0,8 м

Комплектація

Чайник електричний.....	1 шт.
Підставка.....	1 шт.
Інструкція з експлуатації.....	1 шт.
Сервісна книжка.....	1 шт.

Виробник має право на внесення змін до дизайну, комплектації, а також до технічних характеристик виробу під час вдосконалення своєї продукції без додаткового повідомлення про ці зміни. У технічних характеристиках допускається похибка ±10%.

Будова приладу (схема А1, стор. 3)

1. Корпус
2. Носик зі знімним фільтром від накипу
3. Знімна кришка
4. Ручка

5. Перемикач 0/1
6. Градуирована шкала рівня води
7. Підставка з відсіком для зберігання електрошнур
8. Шнур електроживлення
9. Механічний індикатор температури

I. ПЕРЕД ПОЧАТКОМ ВИКОРИСТАННЯ

Акуратно дістаньте виріб і його комплектуючі з коробки. Видаліть усі пакувальні матеріали та рекламні наклейки.



Обов'язково збережіть на місці застережні наклейки, наклейки-показчики (за наявності) і табличку з серійним номером виробу на його корпусі!

Після транспортування або зберігання за низьких температур необхідно витримати прилад за кімнатної температури не менше ніж 2 години перед увімкненням.

Корпус приладу протріть вологою тканиною. Зніміть деталі промийте теплою водою, ретельно просушіть усі елементи приладу перед увімкненням в електромережу.



Для видалення можливих сторонніх запахів і пилу, що виникли при виробництві та зберіганні, а також для дезінфекції приладу налийте в чайник воду до максимальної позначки мірної шкали і закип'ятіть її. Можна додати у воду 1–2 чайні ложки лимонної кислоти. Вилийте воду і обполосніть чайник холодною водою. При необхідності повторіть ці дії ще раз.

II. ЕКСПЛУАТАЦІЯ ПРИЛАДУ

Кип'ятіння води

1. Встановіть чайник з підставкою на тверду рівну суху горизонтальну поверхню. Встановлюючи його, стежте за тим, щоб пара, що виходить під час кипіння, не потрапляла на шпалери, декоративні покриття, електронні прилади й інші предмети, які можуть пошкодитися через підвищену вологість і температуру.
2. Розмотайте електрошнур на потрібну довжину. Зайву частину покладіть у заглиблення знизу підставки. За необхідності використовуйте подовжувач відповідної потужності (не менше ніж 2,5 кВт).
3. Зніміть чайник з підставки. Зніміть кришку з чайника, потягнувши її за ручку вгору.



Ніколи не піднімайте прилад за ручку на кришці!

4. Налийте в чайник воду. Рівень води в чайнику має бути між позначками MIN і MAX на шкалі збоку. Якщо наповнити чайник водою вище за позначку MAX, то під час закипання можливе розбризкування окропу. Якщо води дуже мало, прилад може вимкнутися передчасно.



УВАГА! Прилад призначений лише для нагрівання та кип'ятіння води.

5. Закрийте кришку до клацання та встановіть чайник на підставку. Прилад працюватиме тільки в тому разі, якщо його встановлено правильно.
6. Підключіть прилад до електромережі.
7. Натисніть на вимикач 0/1, спалахне індикатор, почнеться процес нагрівання води.
8. Після закипання води індикатор згасне, прилад вимкнеться автоматично.
9. Для переривання процесу нагрівання води підніміть вимикач 0/1.



УВАГА! Якщо в процесі нагрівання ви зняли чайник із підставки, вимикач 0/1 залишиться в увімкненому положенні (!). Якщо потім ви поставите чайник на підставку, процес нагрівання води продовжиться. Знімаючи чайник із підставки, завжди вимикайте його, піднімаючи вимикач.

10. Після закінчення роботи відключіть прилад від електромережі.

Системи безпеки

- Чайник обладнано системою автоматичного вимкнення після закипання води.
- За відсутності води в чайнику або в разі недостатньої її кількості спрацює автоматичний захист від перегрівання. Почекайте, поки він охолоне. Після цього прилад буде готовий до роботи.

III. ДОГЛЯД ЗА ПРИЛАДОМ

Перед очищенням від'єднайте чайник від електромережі та дайте йому охолонути. Періодично очищуйте корпус чайника та підставку вологою м'якою тканиною. Перед початком експлуатації повністю просушіть чайник.



Не занурюйте чайник, підставку, електричний шнур або штепсель у воду: електричні контакти не мають стикатися з водою!

ЗАБОРОНЯЄТЬСЯ використання при очищенні приладу грубих серветок або губок абразивних пап. Також неприпустиме використання будь-яких хімічно агресивних або інших речовин, не рекомендованих для застосування з предметами, що контактують з їжею.

Очищення від накипу

У процесі експлуатації, залежно від складу використовуваної води, на нагрівальному елементі та внутрішніх стінках приладу можливе утворення нальоту й накипу. Для їхнього видалення використовуйте спеціальні неабразивні речовини для очищення та видалення накипу з кухонної техніки.

1. Перед очищенням чайника дайте йому повністю охолонути.
2. Дотримуйтеся інструкції на упаковці очищувального засобу.
3. Після очищення вилийте розчин і ретельно промийте чайник холодною водою.
4. Протріть чайник вологою тканиною для видалення всіх слідів розчину та накипу.



УВАГА! Перед повторним використанням чайника переконайтеся, що електричні контакти абсолютно сухі!

Очищення знімного фільтра

1. Відкрийте кришку. Обережно зніміть фільтр від накипу, натиснувши на пластиковий виступ.
2. Промийте фільтр проточною водою. Можливо використання розчину для миття посуду.
3. Вставте фільтр у чайник.

Зберігання та транспортування

Перед зберіганням і повторною експлуатацією очистьте й повністю просушіть усі частини приладу. Зберігайте прилад у сухому вентильованому місці подалі від нагрівальних приладів і прямих сонячних променів.

Під час транспортування та зберігання забороняється піддавати прилад механічному впливу, який може призвести до пошкодження пристрою та/або порушення цілісності упаковки.

Необхідно берегти упаковку приладу від потрапляння води й інших рідин.

IV. ПЕРЕД ЗВЕРНЕННЯМ ДО СЕРВІС-ЦЕНТРУ

Несправність	Можлива причина	Усунення несправності
Чайник не вмикається	Немає електроживлення	Підключіть чайник до справної електророзетки

Несправність	Можлива причина	Усунення несправності
Чайник передчасно вимикається	Утворився накип на нагрівальному елементі	Очистіть нагрівальний елемент від накипу (див. розділ «Догляд за приладом»)
Чайник вимикається через кілька секунд	У чайнику немає води, спрацював захист від перегрівання	Відключіть прилад від електромережі та дайте йому охолонути. Під час подальшої експлуатації наповнюйте чайник водою вище за позначку MIN



У разі, якщо несправність усунути не вдалося, зверніться до авторизованого сервісного центру.



Екологічно безпечна утилізація (утилізація електричного й електронного обладнання)

Утилізацію упаковки, посібника користувача, а також самого приладу необхідно здійснювати відповідно до місцевої програми з переробки відходів.

Потурбуйтеся про навколишнє середовище: не викидайте такі вироби разом із звичайним побутовим сміттям.

Використані (старі) прилади не можна викидати з іншим побутовим сміттям, їх потрібно утилізувати окремо. Власники старого обладнання зобов'язані віднести прилади до спеціальних пунктів прийому або здати до відповідних організацій. Так ви допомагаєте програмі з переробки цінної сировини, а також очищення забруднюючих речовин.

Даний прилад позначено відповідно до Європейської директиви 2012/19/EU, що регулює утилізацію електричного й електронного обладнання.

Дана директива визначає основні вимоги до утилізації та переробки відходів від електричних і електронних приладів, які є чинними на всій території Європейського союзу.



Пайдаланар алдында пайдалану бойынша нұсқаулықты мұқият оқып шығыңыз да, оны анықтамалық ретінде сақтап қойыңыз. Аспапты дұрыс пайдалану оның қызметінің мерзімін ұзартады.

Бұл нұсқаулықтағы қауіпсіздік шаралары мен нұсқаулар құралды қолдану кезінде туындауы мүмкін барлық жағдайларды қамтымайды. Бұл құрылғымен жұмыс кезінде қолданушы ақылға сүйеніп, абай әрі мұқият болуы тиіс.

САҚТАНУ ШАРАЛАРЫ

- Осы бұйымды пайдаланбас бұрын пайдалану бойынша нұсқаулықты мұқият оқып шығыңыз да, оны анықтамалық ретінде сақтап қойыңыз. Аспапты дұрыс пайдалану оның қызметінің мерзімін ұзартады.
- Бұл электр аспап тұрмыстық жағдайларда қолданарналған құрылғы болып табылады және пәтерлерде, қала сыртындағы үйлерде немесе өнеркәсіптік емес пайдаланудың басқа жағдайларында қолданыла алады. Құрылғыны өнеркәсіптік немесе кез келген басқа мақсатсыз пайдалану бұйымды дұрыс пайдалану шарттарын бұзу болып табылады. Бұл жағдайда өндіруші ықтимал салдарлар үшін жауап бермейді.
- Құрылғыны электр желісіне қосар алдында оның кернеуі аспаптың номиналды кернеуіне

сәйкес келетінін тексеріңіз (бұйымның техникалық сипаттамалары немесе зауыттық кестесін қараңыз).

- Аспаптың тұтынатын қуатына есептелген ұзартқыш қолданыңыз: параметрлердің сәйкессіздігі қысқа тұйықталуға немесе кабельдің жануына әкеліп соқтыруы мүмкін.
- Аспапты тек жерлендірілетін розеткілерге ғана қосыңыз, – бұл электр қауіпсіздігінің міндетті талабы. Ұзартқышты қолдана отырып, оның жерлендірілетініне көз жеткізіңіз.
- Аспапты қолданған соң, сонымен қатар оны тазалаған немесе тасымалдаған кезде розеткіден өшіріңіз. Электр бауын сымынан емес, штепселінен ұстап тұрып, құрғақ қолмен шығарыңыз.

STOP

НАЗАР АУДАРЫҢЫЗ! Жұмыс кезінде аспап қызады! Абай болыңыз! Аспап корпусына жұмыс істеп тұрғанда қол тигізбеңіз. Ыстық будан күйіп қалмау үшін қақпақты ашқанда құрылғы үстіне еңкеймеңіз.

KAZ

- Аспапты тек мақсатына қарай қолданыңыз. Аспапты осы нұсқаулықта көрсетілгендерден ерекшеленетін мақсаттарда пайдалану пайдалану ережелерін бұзу болып табылады.
- Аспап жинағына кіретін тіреуішті шәйнекті ғана қолдануға рұқсат етіледі.
- Электр қоректендіру бауын есік қуыстарында немесе жылу көздерінің жанында тартпаңыз. Электр бауының бұралмағанын және иілмегенін, үшкір заттарға, бұрыштар мен жиһазға тимегенін қадағалаңыз.

STOP

ЖАДЫҢЫЗДА БОЛСЫН: электр қоректендіру кабелі зақымдалуы кепілдік шарттарына сәйкес келмейтін ақауларға, сонымен қатар электр тоғына ұрынуға әкеліп соқтыруы мүмкін. Зақымдалған электр кабелі сервисорталықта жедел ауыстыруды талап етеді.

- Азық салынған табақты жұмсақ және ыстыққа төзбейтін бетке орнатпаңыз, оны жұмыс кезінде

жаппаңыз, бұл құрылғының жұмысының бұзылуына және сынуына әкеліп соқтыруы мүмкін.

- Аспапты ашық ауада пайдалануға тыйым салынады: құрылғы корпусының ішіне су немесе бөгде заттардың түсуі оны қатты зақымдауы мүмкін.
- Аспапты тазалар алдында оның электр желісінен өшіріліп, толық суығанына көз жеткізіңіз. Аспапты тазалау бойынша нұсқауларды қатаң ұстаныңыз.

STOP

Аспап тіреуіш және корпусын суға батыруға ТЫЙЫМ САЛЫНАДЫ!

- Қосқышқа сұйықтық төгіп алмаңыз.
- Бұл аспап физикалық, жүйке немесе психикалық ауытқулары бар немесе тәжірибесі мен білімі жетіспейтін адамдардың (оның ішінде балалардың) қолдануына арналмаған, мұндай тұлғалар қадағаланып, олардың қауіпсіздігі үшін жауап беретін тұлға осы аспапты қолдануға қатысты нұсқау жасалған жағдайлардан басқа. Балалардың аспаппен, оның жинақтаушыларымен,

сонымен қатар зауыттық орамымен ойнауына жол бермеу мақсатында қадағалап отыру қажет. Құрылғыны тазалау және қызмет көрсетуді балалар ересектердің қарауынсыз жасамауы тиіс.

- Орам материалы (үлдір, пенопласт және т. б.) балалар үшін қауіпті болуы мүмкін. Тыныстың тарылу қаупі бар! Орамды балалардың қолы жетпейтін жерде сақтаңыз.
- Аспапты өздігіңізбен жөндеуге немесе құрылымына өзгеріс енгізуге тыйым салынады. Қызмет көрсету және жөндеу бойынша барлық жұмыстарды авторландырылған сервис-орталық жасауы керек. Біліксіз жасалған жұмыс аспаптың бұзылуына, жарақат пен мүлік зақымдануына әкеліп соқтыруы мүмкін.

STOP

НАЗАР АУДАРЫҢЫЗ! Аспапты кез келген ақауларда пайдалануға тыйым салынады.

Техникалық сипаттамалары

Үлгі.....	RK-CBM147-E
Қуаты.....	1850-2200 Вт
Кернеу.....	220 – 240 В, 50/60 Гц
Электр тоғымен зақымданудан қорғау.....	I дәреже
Көлемі.....	1,7 л
Корпус материалы.....	тат баспайтын болат
Қаққа қарсы сүзгі.....	алынбалы
Автоматты сөндіру:	
• қайнаған кезде	
• су болмаған жағдайда	
Қыздыру элементінің түрі.....	дискілік
Су деңгейі шкаласы.....	бар
Тіреуіште айналу.....	360°
Термодатчигі бар байланыс тобы.....	Strix®
Температурасының индикациясы.....	механикалық
Жұмыс индикациясы.....	светодиодтік
Электр бау сақтауға арналған ұяшық.....	бар
Габариттік өлшемдері.....	260 × 230 × 150 мм
Нетто салмағы.....	1 кг
Электр бау ұзындығы.....	0,8 м

Жиілік

Электр шайнек.....	1 дана
Тұғыр.....	1 дана
Пайдалану бойынша нұсқаулық.....	1 дана
Сервистік кітапша.....	1 дана

Өндіруші осындай өзгерістер туралы қосымша хабарламастан өз өнімін жетілдіру барысында оның дизайны, жинағы, сонымен қатар бұйымның техникалық сипаттамаларына өзгеріс енгізуге құқылы. Техникалық сипаттамаларда ±10% қателікке жол беріледі.

Үлгі құрылымы (A1) сурет, 3 бет)

1. Корпус
2. Шүмек және алынбалы қаққа қарсы сүзгі
3. Шешілмелі қақпақ
4. Тұтқа

KAZ

5. О/І ауыстырып-қосқыш
6. Дәйектелген су деңгейі шкаласы
7. Электр бауды сақтауға арналған ұяшықты тіреуіш
8. Электр қоректендіру бауы
9. Температураны механикалық индикаторы

I. АЛҒАШҚЫ ҚОСАР АЛДЫНДА

Бұйым мен оның құрамдастарын қораптан абайлап шығарыңыз. Барлық орау материалдары мен жарнамалық жапсырмаларды алып тастаңыз.



Корпусағы ескертетін жапсырма, жапсырма-көрсеткіш (бар болса) және ұйымның сериялық нөмірі бар кестешені орнында міндетті түрде сақтаңыз!

Тасымалдау немесе төмен температураларда сақтаған соң аспапты қосаралдында кем дегенде 2 сағатқа бөлме температурасында ұстау керек.

Құралдың тұрқын ылғалды шуберекпен сүртіңіз. Алмалы-салмалы бөлшектерін жылы сумен жуып, электр желісіне қосар алдында құралдың барлық элементтерін мұқият кептіріңіз.



Құралды өндіру және сақтау, сондай-ақ дезинфекциялау кезінде пайда болған шаң мен мүмкін болатын бөгде заттардан жою үшін өлшемді шәкілдің максималды белгісіне дейін шайнекке су құйыңыз, оны кейін қайнатыңыз. Суға лимон қышқылының 1–2 қосығын суға қосуға болады. Суды тағип, шайнек суық сумен шайыңыз. Қажеттілігіне қарай осы әрекетті қайталаңыз.

II. АСПАПТЫ ПАЙДАЛАНУ

Су қайнату

1. Тұғырлы шайнекті қатты тегіс құрғақ көлденең бетке орнатыңыз. Орнату барысында қайнағанда шығатын будың тұсқағаздар, декоративті жабындылар, электрондық аспаптар мен жоғары ылғалдылық пен температурдан зардап шегуі мүмкін басқа да заттарға тимегенін қадағалаңыз.
2. Электр сымын қажетті ұзындығы бойынша жазыңыз. Артық бөлігін түпқойма астындағы қуысқа орналастырыңыз. Қажеттілікке қарай керекті қуаты бар узартқышты қолданыңыз (2,5 кВт кем емес).
3. Тұғырдан шайнекті алып тастаңыз. Тұтқасынан ұстап жоғарыға қарай көтере отырып, шайнектің қақпағын шешіңіз.



Аспапты ешқашан қақпағындағы тұтқасынан ұстап көтермеңіз!

4. Шайнекке су құйыңыз. Шайнектегі судың деңгейі қапталдағы MIN және MAX белгісінің арасында болуы керек. Егер шайнекті MAX белгісінен жоғары толтырсаңыз, қайнаған кезде қайнаған су шығаруы мүмкін. Егер су тым аз болса, аспап алдын ала өшіп қалуы мүмкін.



HAZAP AУДАРЫҢЫЗ! Аспап тек су қайнатуға арналған.

5. Ол сырт еткенше шайнектің қақпағын жабыңыз және шайнекті орнына қойыңыз. Құрал егер дұрыс орнатылса жұмыс істейтін болады.
 6. Құралды электр желісіне қосыңыз.
 7. О/І ауыстырып-қосқыш төменгі, құралдағы индикатор жанады, суды қыздыру үдерісі басталады.
 8. Су қайнаған соң шайнек автоматты түрде өшеді.
 9. Су қайнату үдерісін тоқтату үшін О/І түймешігін басып, О күйіне апарыңыз.
- HAZAP AУДАРЫҢЫЗ! Егер қайнату барысында сіз шайнекті өшіп кеткен күйі тұғырдан алып тастасаңыз, су жарығы тоқтайды, бірақ О/І түймешігі (I) қосулы күйінде қалады. Егер содан кейін шайнекті тұғырға қойсаңыз, су қыздыру жалғасады. Шайнекті тұғырдан алған соң, оны ылғи О/І түймешігін «Өшірілген» (O) күйіне апарып, өшіріп отырыңыз.*
10. Жұмыс аяқталған соң аспапты электр желісінен ажыратыңыз.



Қауіпсіздік жүйесі

- Шайнек су қайнағаннан кейін автоматты ажыратылу жүйесімен жабдықталған.
- Шайнектің ішінде су жоқ кезде немесе жеткіліксіз болған кезде қатты қызып кетуден автоматты қорғаныс істеп кетеді. Оны суығанша күтіңіз. Одан кейін құрал жұмысқа дайын болады.

III. АСПАПТЫ КҮТУ

Тазалау алдында шайнекті электр желісінен ажыратып, суытыңыз. Шайнек пен тұғырды ара-тұра дымқыл жұмсақ матамен тазартып отырыңыз.



Шайнек, тұғыр, электр бау немесе шпательді суға батырмаңыз: электр түйсіпелер суға тимеуі тиіс!

Аспапты тазалау барысында қатты сулықтар немесе сіңіргіштер абразивті паста ларды қолдануға ТЫЙЫМ САЛЫНАДЫ. Сондай-ақ кез келген химиялық агрессивті немесе асқа жанасатын заттармен бірге қолдануға кеңес берілмеген басқа да заттарды қолдануға болмайды.

Тоттан тазалау

Пайдалану барысында, қолданылатын судың құрамына байланысты аспаптың ішкі қабырғаларында, қыздыру элементінде қақ тұруы мүмкін. Оларды кетіру үшін ас үй техникасына ар-налған тазалау және қақ кетіруге арналған арнайы қырмайтын заттарды қолданыңыз.

1. Шайнекті тазалау алдында оны толық суытыңыз.
2. Тазалау құралының орамындағы нұсқауларды ұстаныңыз
3. Тазалаған соң ерітіндіні төгіп тастап, шайнекті суық сумен мұқият жуып жіберіңіз.
4. Ерітінді мен қақтың барлық іздерін жою үшін шайнекті дымқыл матамен сүртіңіз.



HAZAR AУДАРЫҢЫЗ! Шайнекті қайта пайдаланар алдында электр түйіспелердің құрғақтығына көз жеткізіңіз!

Сүзгіні тазалау

1. Сүзгіні тазалау үшін қақпақты ашыңыз, ақырын шешіп алыңыз.
2. Сүзгіні ағын суда жуып, мұқият кептіріңіз.
3. Сүзгіні орнына орнатыңыз.

Сақтау және тасымалдау

Сақтау және қайта пайдаланудың алдында құралдың барлық бөліктерін тазалап, түгел құрғатыңыз. Құралды құрғақ желденетін жерде жылыту аспаптарынан алыс және тікелей күн сәулелерден алыс сақтаңыз.

Тасымалдау және сақтау кезінде құралдың зақымдануына және/немесе ораманың бүтіндігіне әкелуі мүмкін құралды механикалық әсерлерге ұшыратуға тыйым салынады.

Құралдың орамасын су мен басқа да сұйықтықтардан сақтау қажет.

IV. СЕРВИС-ОРТАЛЫҚҚА ЖОЛЫҒАР АЛДЫНДА

Ақау	Ықтимал себеп	Жою тәсілі
Шайнек қосылмайды	Электр қоректендіру жоқ	Шайнекті жұмыс істейтін электр розеткіге қосыңыз

Ақау	Ықтимал себеп	Жою тәсілі
Шайнек алдын ала өшеді	Қыздыру элементінде қақ тұрды	Қыздыру элементін қақтан тазартыңыз («Аспапты куту» тарауын қараңыз)
Шайнек бірнеше секундтан соң өшеді	Шайнекте су жоқ, қызып кетуден қорғаныс қосылып кеткен	Аспапты электр желісінен ажыратып, оны толық суытыңыз. Шайнекті ары қарай пайдалану үшін шайнекті жоғары белгіге MIN жеткізе толтырыңыз



Егер қателікті дұрыстай алмасаңыз, авторизацияланған сервистік орталыққа жүгініңіз.



Экологиялық зиянсыз кәдеге жарату (электрлік және электрондық жабдықтарды кәдеге жарату)

Орамның, пайдаланушы нұсқаулығының, сонымен бірге құралдың өзінің кәдеге жаратылуын қалдықтарды қайта өңдеу бойынша жергілікті бағдарламаға сәйкес іске асыру қажет. Қоршаған ортаға қамқорлық танытыңыз: ондай бұйымдарды кәдімгі тұрмыстық қоқыстармен бірге лақтырмаңыз. Пайдаланған (ескі) құралдар қалған тұрмыстық қоқыстармен лақтырылмауы тиіс, олар бөлек кәдеге жаратылуы қажет. Ескі жабдық иелері құралдарды арнайы қабылдау пунктеріне әкелуге немесе сәйкес ұйымдарға тапсыруға міндетті. Бұнымен сіз құнды шикізатты қайта өңдеу, сонымен қатар ластаушы заттарды тазалау бойынша бағдарламасына көмектесесіз.

Берілген құрал электрлік және электрондық жабдықты кәдеге жаратуды реттейтін 2012/19/EU Еуропалық бағыттамасына сәйкес белгіленген.

Берілген бағыттама электрлік және электрондық құралдардан қалдықтарды кәдеге жарату және қайта өңдеуге деген, Еуропалық Одақтың барлық аумағында қолданылатын негізгі талаптарды анықтайды.





Manufacturer: "Power Point Inc Limited" №1202 Hai Yun Ge (B1) Lin Hai Shan Zhuang Xiameilin Futian Shenzhen. China. 518049. Under license of REDMOND®

Производитель: «Пауэр Пойнт Инк. Лимитед» №1202 Хай Юн Гэ (B1) Лин Хай Шан Чжуан Сямейлин Футьян, Шеньжень, Китай, 518049. По лицензии REDMOND®

Виробник: «Пауер Пойнт Инк. Лимитед» № 1202 Хай Юн Ге (B1) Лін Хай Шан Чжуан Сямейлін Футьян, Шеньжень, Китай, 518049. За ліцензією REDMOND®

Importer (EU): SIA "SPILVA TRADING" Address: Jelgava, Meiju cels 43 – 62, LV-3007 Reg. Nr. 43603078598. **BA** Uvoznik i distributer za Bosnu i Hercegovinu: ASBIS d.o.o., Džemala Bijedića 162, 71 000, Sarajevo, Bosna i Hercegovina. Tel: +387 33 770 200, e-mail: prodaja@asbis.ba, www.asbis.ba. **BG** Вносител: АСБИС България ЕООД И.Н.: BG121655056 Адрес: София, бул. Искърско шосе 7, ТЦ Европа, срп. 3. Тел.: 02/4284111, www.asbis.bg. **CZ** Dovožce: ASBIS CZ spol. s r.o. Obchodní 103, 251 01 Čestlice, Praha – východ, Praha, Czech Republic. Tel: +420 272 117 111, www.asbis.cz. **HU** Importőr: ASBIS Magyarországi Kft., H-1135, Budapest, Reitter Ferenc utca 46-48. Tel.: +36 1 236-1000, Fax: +36 1 236-1010, www.asbis.hu. **PL** ASBIS POLAND SP Z O.O., Ul. Krasnowolska 17 A, 02-849, Warszawa. Tel +48 22 33 71 510, www.asbis.pl. **RO** Importator: ASBIS Romania SRL, Splaiul Independentei 319, SEMA PARC, Obiectiv 5, Etaj 2, Sector 6, Bucuresti, 062650, Romania. Tel. +40 21 337 1099, www.asbis.ro. **RU** Импортёр в РФ: ООО «ОРЛИС» 192019, г. Санкт-Петербург, ул. Седова, д. 11, офис 613. **SK** Importér/distribútor pre SR: ASBIS SK spol. s r.o. Tuhovská 33, 831 06, Bratislava. Tel: +421-2-32165111, www.online.asbis.sk. **RS** Uvoznik i servis za Republiku Srbiju: ASBIS d.o.o., Cara Dušana 205A, 11080 Zemun, Beograd. Tel: +381 11 310 77 00, www.asbis.rs. **LV** Izplatītājs: SIA „ASBIS BALTICS”: Latvia, Rīga, Bauskas iela 58A-15, LV-1004; Tel.: +371 66047820, e-mail: sales@asbis.lv, www.asbis.lv. **UA** Імпортер в Україні: ТОВ ПІІ «АСБИС-УКРАЇНА», 03061, м. Київ, вул. Газова, будинок 30. Tel. +38 044 455 44 11, www.asbis.ua. **SL** Distributer, dajalec garancije in servis za Slovenijo, Asbis d.o.o., Brodišče 15, 1236 Trzin; Tel: + 386 (0) 590 79 927; e-mail: infosales@asbis.si; www.asbis.si. **HR** ASBIS-CR d.o.o.; Slavonska avenija, 24/6 -1 kat; 10000, Zagreb, Croatia; Tel: + 385 1 600 9900, e-mail: prodaja@asbis.hr; www.asbis.hr. **EE** Maaletooja: SIA „ASBIS BALTICS”; Turi 10c, 11313, Tallinn, Estonia; Tel.: + 372 66047815, e-mail: sales@asbis.ee; www.asbis.ee. **LT** Importuotojas: SIA „ASBIS BALTICS”; Ateities g. 25B, 06326, Vilnius, Lietuva; Tel.: +370 66047814, e-mail: sales@asbis.lt; www.asbis.lt. **CY** Importer Cyprus: ASBIS Kypros Limited; 26, Spyrou Kyprianou Str, 4040, Germasogeia, Limassol, Cyprus. Tel: +357 25 257 350; Fax: +357 25 322 432, e-mail: info@asbis.com.cy; www.asbis.com.cy

www.redmond.company
www.multivarka.pro
www.store.redmond.company
www.smartredmond.com
Made in China

RK-CBM147-E-UM-1