

MASZYNA DO SZYCIA REDSTAR R07

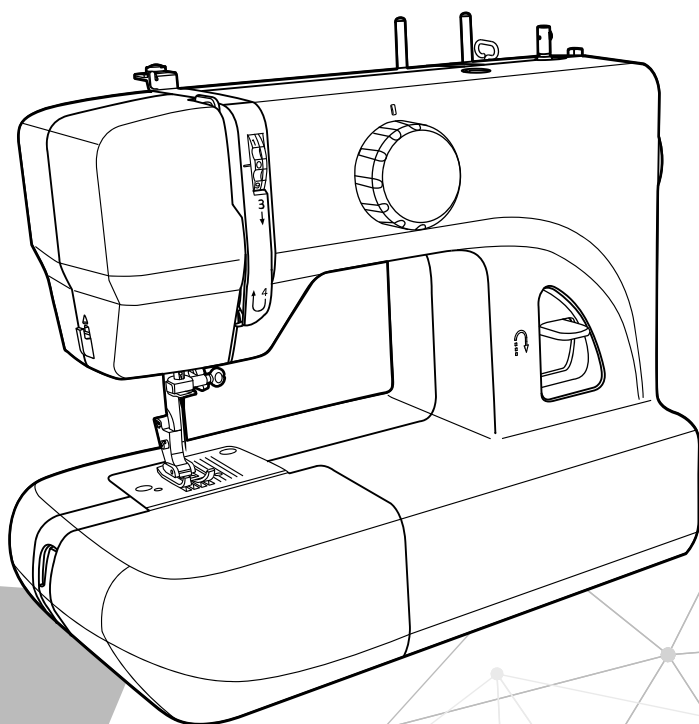

WAŻNE INSTRUKCJE BEZPIECZEŃSTWA

Przy używaniu urządzeń elektrycznych należy zawsze przestrzegać podstawowych zasad bezpieczeństwa podanych poniżej:

Przeczytaj uważnie instrukcję przed użyciem maszyny.

NIEBEZPIECZEŃSTWO - Aby zredukować ryzyko porażenia prądem:

ZACHOWAJ TĄ INSTRUKCJĘ

Ta maszyna do szycia jest przeznaczona jedynie do użytku domowego.

1. Nie pozostawiać urządzenia podłączonego do sieci bez nadzoru.
2. Po zakończeniu szycia lub przed czyszczeniem należy odłączyć urządzenie od źródła zasilania.

UWAGA - Aby zredukować ryzyko poparzenia, pożaru, porażenia prądem lub zranienia:

1. Przeczytaj uważnie instrukcję przed użyciem maszyny.
2. Trzymaj instrukcję blisko maszyny i w razie potrzeby przekaz ją osobom trzecim.
3. Używaj maszyny jedynie w suchym pomieszczeniu.
4. Nigdy nie zostawiaj maszyny z dziećmi lub osobami starszymi bo mogą nie być w stanie oszacować ryzyka.
5. Niniejsze urządzenie może być używane przez dzieci w wieku od 8 lat i osób o ograniczonych zdolnościach fizycznych, zmysłowych lub umysłowych lub braku doświadczenia i wiedzy, jeśli zostały poddane nadzorowi lub instruktażom dotyczącym użytkowania urządzenia w sposób bezpieczny i rozumieją zagrożenia (5 edycja)
6. Maszyna nie służy do zabawy przez dzieci.

7. Czyszczenie i konserwacja użytkownika nie mogą być wykonywane przez dzieci bez nadzoru (5 edycja.)
8. Zawsze odłącz maszynę od zasilania kiedy przygotowujesz ją do pracy czy wymieniasz igłę, stopkę, itp.
9. Zawsze wyjmuj wtyczkę z urządzenia, jeśli zostawisz ją bez nadzoru, aby uniknąć zranienia, jeśli jest to zalecane do wyłączenia urządzenia.
10. Zawsze odłączaj urządzenie, jeśli wymienisz żarówkę lub wykonujesz czynności konserwacyjne (oliwienie, konserwacja, czyszczenie).
11. Nie używaj urządzenia, jeśli jest wilgotne lub wilgotne jest otoczenie.
12. Nigdy nie ciągnij za przewód, zawsze odłącz urządzenie trzymając za wtyczkę.
13. Jeśli lampa LED jest uszkodzona lub uszkodzona, musi ona zostać wymieniona przez producenta, jego przedstawiciela lub osoby wykwalifikowanej, w celu uniknięcia zagrożenia.
14. Nigdy nie nakładaj niczego na pedał
15. Nigdy nie wolno używać maszyny, jeśli otwory wentylacyjne są zablokowane. Należy utrzymywać otwory wentylacyjne maszyny i pedał nożny w czystości. Używaj jedynie regulatorów obrotów typ: KD-1902, FC-1902 (110-120V) / KD-2902, FC-2902A, FC-2902C, FC-2902D (220-240V) / 4C-316B (110-125V) / 4C-316C (127V) / 4C-326C (220V) / 4C-326G (230V) / 4C-336G (240V) / 4C-336G (220-240V).
16. Maszyna może być używana tylko z pedałem nożnym typu C-8001.
17. Poziom ciśnienia akustycznego podczas normalnej pracy jest mniejszy niż 75dB (A).)
18. Nie wolno wyrzucać urządzeń elektrycznych jako nie pochodzących odpadów komunalnych, używać oddzielnych urządzeń do zbierania odpadów.
19. Skontaktuj się z lokalnym biurem, aby uzyskać informacje na temat dostępnego systemu zbierania odpadów elektrycznych.
20. Jeśli urządzenia elektryczne są wyrzucane na wysypiska śmieci, niebezpieczne substancje mogą wyciekać do wód gruntowych i dostać się do łańcucha żywnościowego, powodując szkodę dla zdrowia.
21. W przypadku wymiany starych urządzeń na nowe, sprzedawca jest zobowiązany do nieodpłatnego odebrania starego urządzenia do utylizacji.
22. Urządzenie nie może być używane przez osoby (w tym dzieci) o ograniczonych zdolnościach fizycznych, zmysłowych lub umysłowych, albo o braku doświadczenia i wiedzy, chyba że zostały poddane nadzorowi lub instrukcji. (poza Europą)
23. Dzieci powinny być informowane, aby nie bawić się z urządzeniem (poza Europą)

SPIS TREŚCI

| | |
|--|-------|
| Części maszyny..... | 1 |
| Acesoria | 2 |
| Podłączenie maszyny... .. | 3 |
| Stolik..... | 4 |
| Wolne ramię..... | 4 |
| Napełnianie dolnej szpulki | 5-7 |
| Zakładanie szpulki..... | 8-9 |
| Zakładanie górnej nitki..... | 10-12 |
| Wprowadzenie nitki dolnej | 13 |
| Wymiana igły..... | 14 |
| Zależność pomiędzy igłą, materiałem i nitką | 15 |
| Wymiana stopki..... | 16 |
| Dwustopniowy wznios stopki..... | 17 |
| Naprężenie nici..... | 18-19 |
| Jak wybrać ścieg..... | 20 |
| Użyteczne umiejętności | 21-23 |
| Zaczynamy szyć | 21 |
| Szycie w narożnikach..... | 21 |
| Szycie po kole | 21 |
| Szycie do tyłu | 22 |
| Obcinanie nitki | 22 |
| Szycie cienkiego materiału..... | 23 |
| Szycie materiałów elastycznych..... | 23 |
| Ściegi proste..... | 24 |
| 3-stopniowy zig-zag | 25 |
| Ściegi overlokowe | 26 |
| Zastosowanie stopki..... | 26 |
| Ścieg kryty..... | 27 |
| Wykonywanie dziurek..... | 28-29 |
| Wykonywanie dziurek w materiałach elastycznych..... | 29 |
| Przyszywanie guzików..... | 30 |
| Wszywanie zamków..... | 31-33 |
| Wszywanie zamków centralnie..... | 31 |
| Wszywanie zamków po lewej/prawej stronie..... | 32 |
| Marszczenie..... | 34 |
| Haftowanie, wszywanie monogramów przy ręcznym prowadzeniu materiału | 35-37 |
| Cerowanie..... | 35 |
| Przygotowanie do haftowania i wszywania monogramów..... | 36 |
| Wyszywanie..... | 37 |
| Haftowanie..... | 37 |
| Pikowanie | 38 |
| Zakładanie liniału..... | 38 |
| Aplikacje..... | 39 |
| Wykańczanie ozdobne brzegów..... | 40 |
| Ściegi muszelkowe..... | 40 |
| Ściegi półksiężycowe..... | 40 |
| Konszerwacja | 41-42 |
| Poradnik..... | 43-45 |

Podstawowe części maszyny

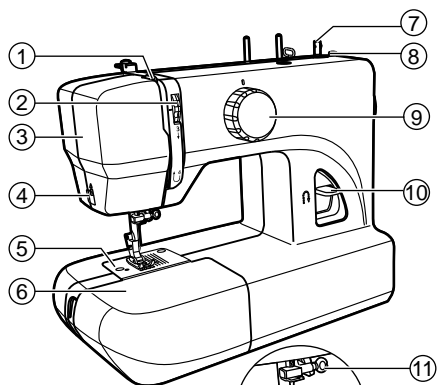

1. Ramię podnoszenia nitki
2. Pokrętko naprężacza nici
3. Część boczna
4. Nóż w obudowie
5. Płytkę ściegowa
6. Stolik i pojemnik na akcesoria
7. Oś nawijania szpulki
8. Ogranicznik napełnienia szpulki
9. Pokrętko wyboru ściegu
10. Szycie wstecz

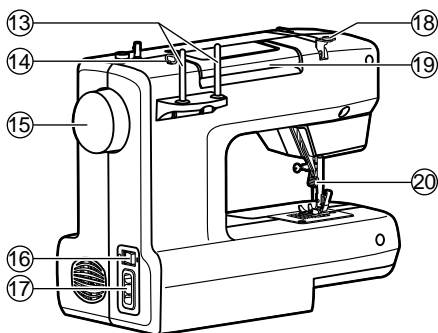
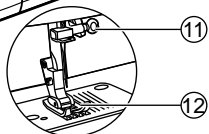

11. Śruba mocująca igłę
12. Stopka
13. Trzpień na szpulki
14. Prowadnik nitki
15. Koło ręczne
16. Włącznik/wyłącznik napięcia
17. Gniazdko zasilania sieciowego
18. Prowadnik nitki
19. Rączka
20. Podnośnik stopki

Akcesoria

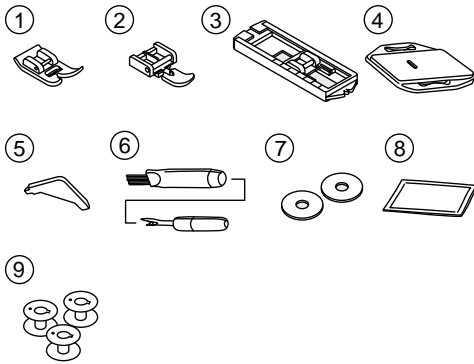

❖ Standard

1. Stopka uniwersalna
2. Stopka do zamków
3. Stopka do dziurek
4. Płytko do cerowania
5. Przyrząd do odkręcania płytki ściegowej
6. Przecinak/Narzędzie do prucia
7. Podkładki filcowe (2x)
8. Opakowanie igieł
9. Szpulki (3x)

❖ Opcja

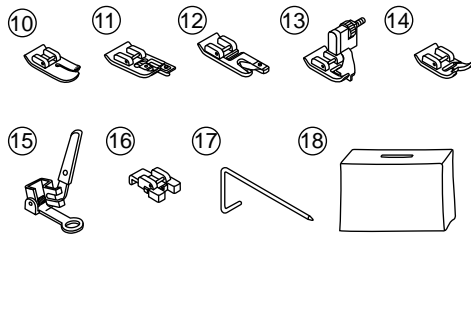

10. Stopka do pikowania
11. Stopka overlokowa
12. Stopka do zawijania
13. Stopka do ściegu krytego
14. Stopka do ściegu satynowego
15. Stopka do cerowania/haftowania
16. Stopka do przyszywania guzików
17. Liniak
18. Miękka walizka

Uwaga :

Akcesoria są umieszczone w środku pojemnika na akcesoria

Opcjonalne akcesoria można dokupić u lokalnego dealera i nie są zawarte w wyposażeniu maszyny

Podłączenie maszyny

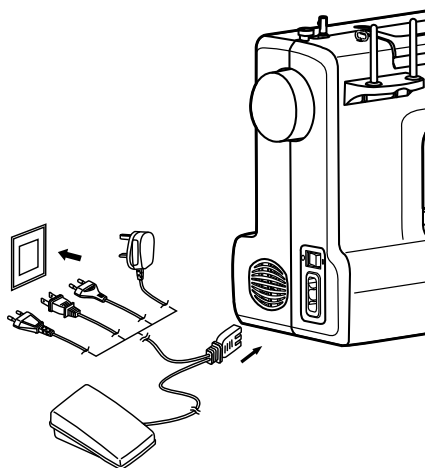

⚠ Uwaga:

Zawsze bądź pewien że maszyna jest odłączona od zasilania i przełącznik jest w pozycji ("O") jeżeli maszyna nie jest używana oraz przy wymianie stopki, żarówki czy konserwacji.

Przed podłączeniem kabli upewnij się że napięcie i częstotliwość prądu są takie jak zalecane na tabliczce znamionowej.

1. Podłącz maszynę jak na rysunku.
2. Włącz maszynę

Lampa oświetleniowa zaświeci się po włączeniu włącznikiem maszyny.

❖ Regulator obrotów

Jeśli nie używasz maszyny odłącz regulator obrotów od maszyny.

Włącz maszynę. Powoli naciśnij regulator obrotów aby zacząć szyć. Przestań naciskać a maszyna się zatrzyma.

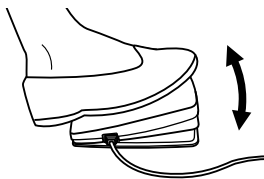

🔄 Uwaga:

Jeżeli masz problemy z podłączeniem regulatora obrotów skonsultuj się z elektrykiem.

Stolik

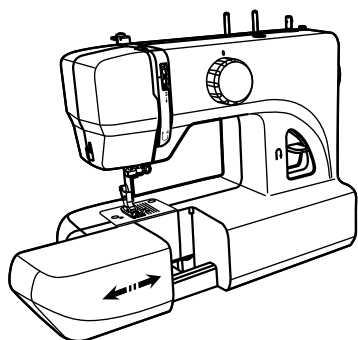

Ruchem w lewo wysuń stolik na akcesoria (w prawo jeśli go zakładasz) zgodnie ze strzałkami

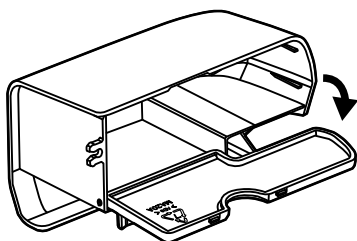

Otwórz kłapkę i w środku znajdują się akcesoria

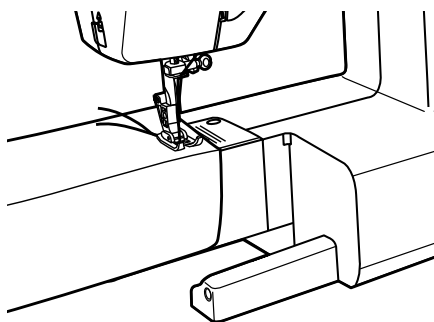

❖ Wolne ramię

Po ściągnięciu stolika otrzymamy wolne ramię idealne do szycia nogawek spodni czy rękawów.

Nawijanie nici na szpulkę

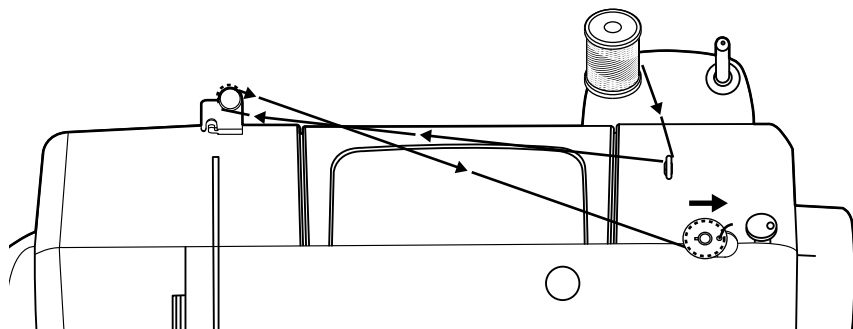

1. Załóż szpulkę oraz krążek przytrzymujący na szpulkę

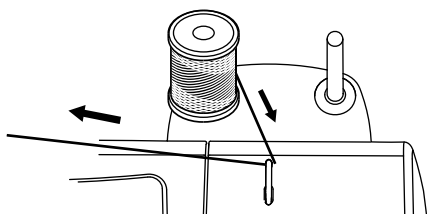
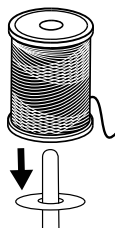

2. Przełożyć nitkę ze szpulki przez dysk naprężacza ją na ilustracji.

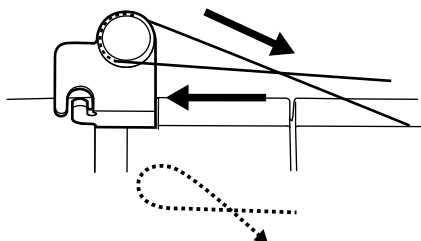

Nawijanie szpulki

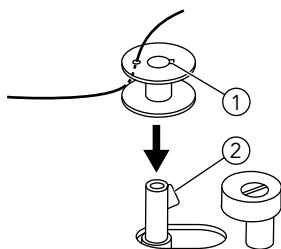

4. Umieść nitkę w małym otworze w szpulce i załóż szpulkę na bolec jak na ilustracji (specjalnym uskokiem w szpulce na sprężynowy ząbek na bolcu.

① Miejsce na ząbek

② Ząbek na bolcu

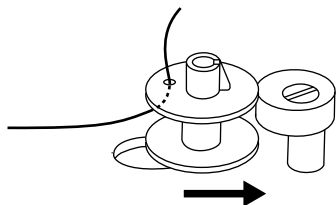

5. Przesuń szpulkę w prawo.

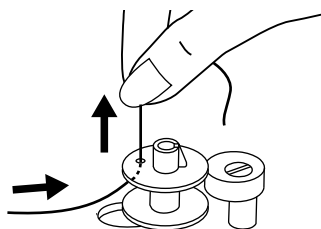

6. Przytrzymaj ręką nitkę

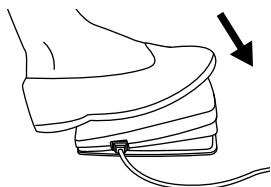

7. Naciśnij na regulator obrotów w celu startu

Nawijanie szpulki

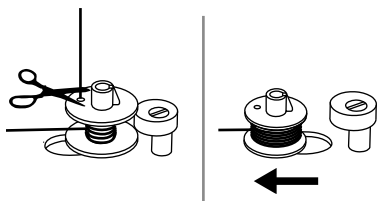

8. Po tym, jak nitka nawinie się kilka obrotów, zatrzymaj maszynę i przetnij nitkę w pobliżu otworu szpulki. Kontynuuj napełnianie szpuli, aż zostanie pełna. Gdy szpula jest pełna, zaczyna obracać się powoli. Zwolnij pedał lub zatrzymaj maszynę. Przesuń szpulkę w lewo.

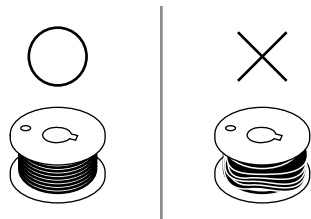

Używaj jedynie prawidłowo nawiniętej szpulki. W przeciwnym razie może dojść do złamania igły lub naprężenie nici będzie nieprawidłowe

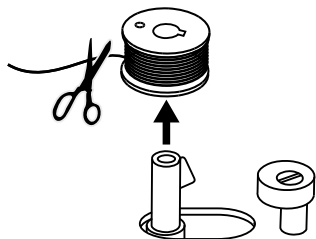

9. Przetnij nitkę i zdejmij szpulkę



Uwaga:

Kiedy trzpień nawijania szpulki jest przesunięty w prawo maszyna NIE BĘDZIE SZYĆ, gdyż jest ustawiona w trybie szpulowania. KONIECZNE jest przesunięcie trzpienia nawijania w lewo, wtedy maszyna zostanie przełączona w tryb SZYCIA

Zakładanie szpulki

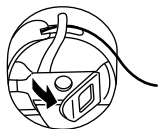
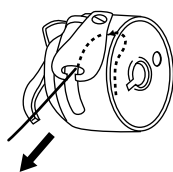
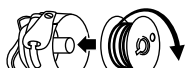
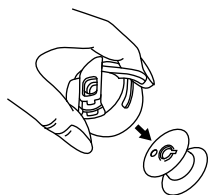
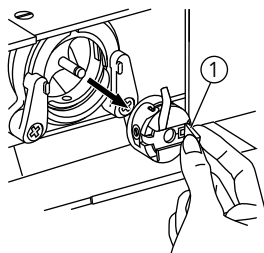
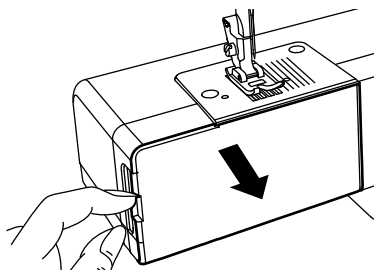

⚠ Uwaga:

Odłącz maszynę od prądu - przełącznik w pozycji ("O") przed operacją zakładania czy wyjmowania szpulki.

Kiedy zakładasz czy wyjmujesz szpulkę igła musi być podniesiona go górnego położenia.

Wysuń w lewo stolik i otwórz kłapkę. Pociągnij za ruchomy zawias bębna.

①Zawias bębna

Zdejmij szpulkę z obudowy bębna. Trzymaj bębenek jedną ręką.

Włóż szpulkę tak, aby się obracała zgodnie z ruchem wskazówek zegara (strzałka) po pociągnięciu za nitkę

Przeciągnij nitkę od wewnątrz przez sprężynkę/blaszke naciągową.

Zostaw 15 cm nitki

Trzymaj bębenek na szpulkę za zatrask na zawiasie.

Zakładanie bębna

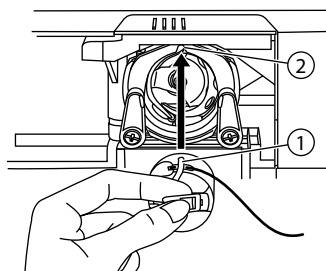

Trzymaj bębenek za sprężynujący zawias i umieść go palcem bębna w górną lukę (tylko tak można go założyć)

- ① Palec bębna
- ② Miejsce na palec

➔ Uwaga:

Jeżeli bębenek jest źle założony podczas próby szycia wypadnie i maszyna przestanie działać

Nawlekanie nitki górnej

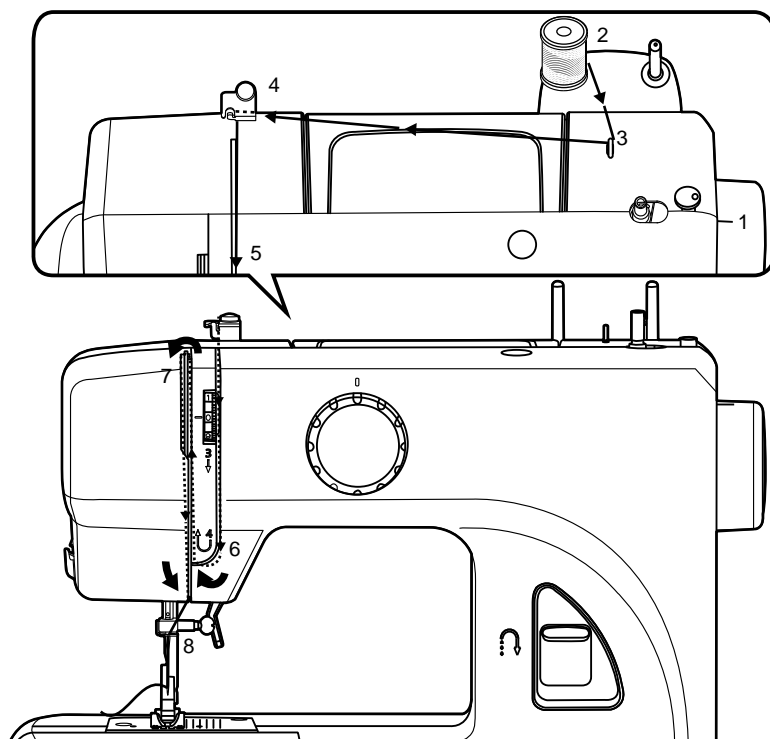

Uwaga:

Źle nawleczona maszyna nie będzie dobrze szyć. Może zrywać nitkę, lub ścieg będzie brzydki

1. Podnieś igłę do najwyższego położenia, przekręcając pokrętkę w kierunku przeciwnym do ruchu wskazówek zegara, tak aby znak na kółku ręcznym umieszczony był u góry. Podnieś stopkę, aby zwolnić tarcze naprężające.

① Znacznik na kole ręcznym

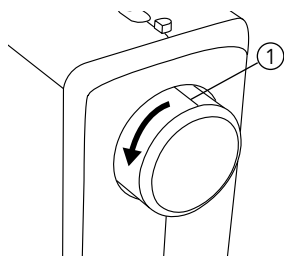

Nawlekanie nitki górnej

2. Załóż szpulkę na trzpień

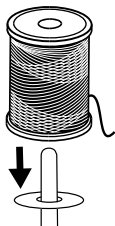

3. Przeciąg nitkę przez prowadnik jak na rysunku

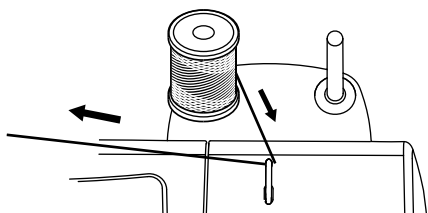

4. Następnie przeprowadź nitkę przez następny prowadnik jak na rysunku

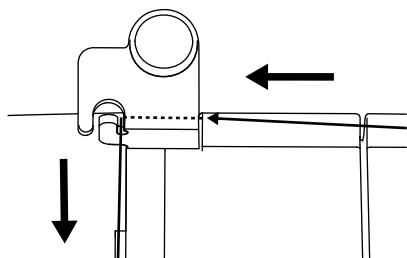

5. Następnie przeprowadź nitkę w dół i przez dwa dyski naprężacza

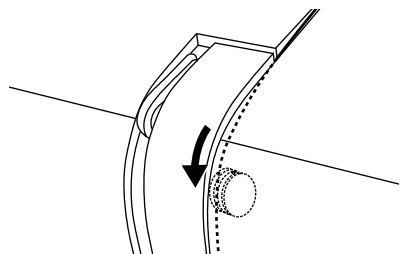

Nawlekanie nitki górnej

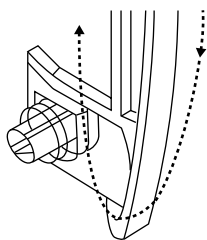

6. Następnie przeprowadź nitkę do góry jak na rysunku

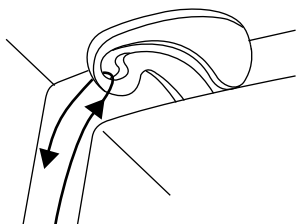

7. Następnie ruchem od strony prawej do lewej przeprowadź nitkę przez podnośnik nitki. Wydaje się że jest przestrzeń zamknięta ale nitka bez problemu pokonuje opór sprężynującej zamykającej blaszki (sama wchodzi)

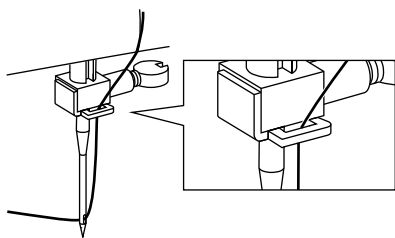

8. Następnie w dół poprzez prowadnik przy igielnicy i w dół przez oczko igły. Wsuń około 10 cm nitki poza igłę do tyłu.

Wyciąganie nitki z bębna

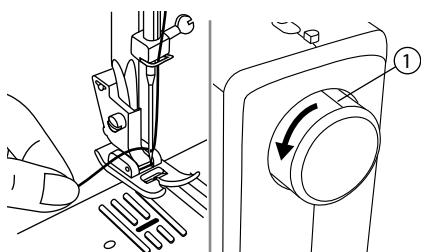

Trzymaj nitkę lewą ręką. Obróć koło ręczne do siebie (w lewo) do znacznika u góry, aby opuścić igłę.

① Znacznik na kole ręcznym

Uwaga:

Jeżeli masz problem sprawdź czy nitka nie zahaczyła się o obudowę wewnętrzną.

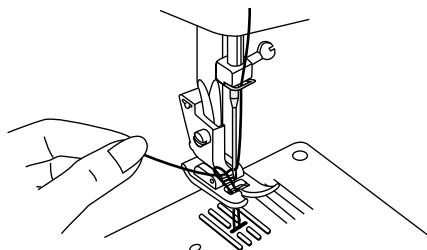

Delikatnie pociągnij za nitkę aby wyciągnąć ją przez otwór w stopce

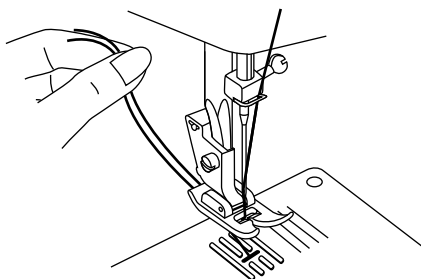

Obydwe nitki przeciąg pod stopką i do tyłu około 15 cm

Wymiana igły

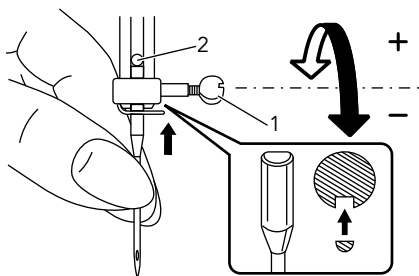

⚠ Uwaga:

Odłącz maszynę od prądu-przełącz włącznik w pozycję "O"

Regularnie wymieniaj igłę, zwłaszcza gdy wykazuje oznaki zużycia lub powoduje problemy.

Założ igłę zgodnie z przedstawioną instrukcją

1. Podnieś igłę do najwyższego poziomu przekręcając kołem ręcznym w kierunku do siebie.
2. Umieść igłę w igielnicy płaską stroną do tyłu i delikatnie dokręć śrubką.

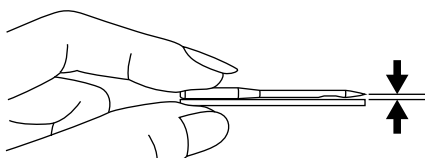

Igła musi być idealnie równa.

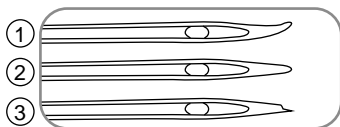

Problemy:

- ① Igła skrzywiona
- ② Igła stępiona
- ③ Uszkodzone ostrze igły

Zależność pomiędzy igłą, materiałem i nicią

TABELA WYBORU IGIEŁ, MATERIAŁÓW I NICI

| | MATERIAŁ | NIC |
|-------------|--|--|
| 9-11(65-75) | Materiały lekkie: cienkie bawełny, woal, serża, jedwab, muślin, qiana, interlock, trykoty bawełniane, dżersej, krepa, poliestery tkaniny, tkaniny na koszule i bluzki koszulowe. | Cienkie nici bawełniane, nylonowe lub z poliestru. |
| 12(80) | Materiały średnie: bawełna, satyna, gruby muślin, płótno żaglowe, trykot podwójnie dziany, lekkie tkaniny wełniane. | Większość dostępnych w handlu nici jest średniej grubości i odpowiada tym tkaninom i rozmiarom igły. |
| 14(90) | Materiały średnie : grube płótno, tkaniny wełniane, grube trykoty, tkaniny gąbczaste, denim. | Aby uzyskać jak najlepsze wyniki, używaj nici poliestrowych do szycia tkanin syntetycznych oraz bawełnianych do tkanin i materiałów naturalnych. |
| 16(100) | Materiały ciężkie : drelch, tkaniny wełniane, płótno namiotowe i tkaniny podszyte watołina, denim, tkaniny obiciowe (lekkie i średnie). | Zawsze używaj identycznej nici górnej i dolnej. |
| 18(110) | Ciężkie materiały wełniane, materiały ubraniowe, tkaniny obiciowe, niektóre skóry i winyle. | Nici o dużej wytrzymałości, nici tapicerskie. (Wybierz duży docisk stopki wyższe numery.) |

WAŻNE: Dobierz rozmiar igły do ciężaru materiału i grubości nici.



- Ogólnie rzecz biorąc, nitki i igły cienkie są używane do szycia tkanin cienkich, a grubsze nici i igły są używane do szycia ciężkich tkanin.
- Zawsze sprawdzaj nić i rozmiar igły na małym kawałku tkaniny, który będzie używany do szycia.
- Użyj tego samego nici do igły i szpulki.
- Użyj podkładu do tkanin cienkich lub rozciągliwych.

Wymiana stopki

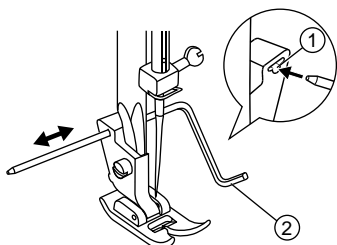
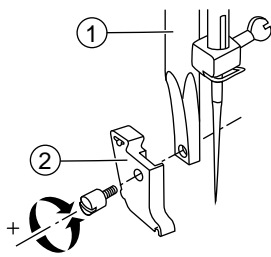
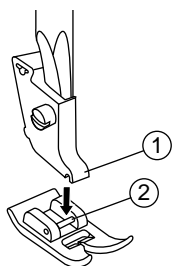
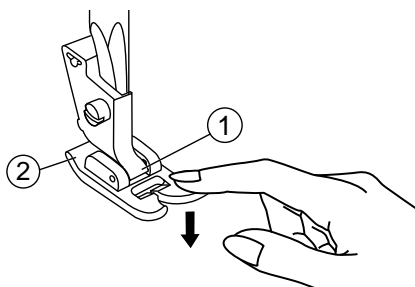

⚠ Uwaga:

Odłącz maszynę od prądu-
przełącznik w pozycji ("O")

❖ Jak zdjąć stopkę

Podnieś stopkę. Naciśnij na nią w dół aby ją zdjąć z uchwytu stopki

- ① Uchwyt stopki
- ② Stopka

❖ Jak założyć stopkę

Podłóż stopkę równo pod uchwyt i ją opuść. Stopka wskoczy w uchwyt automatycznie.

- ① Uchwyt stopki
- ② Trzpień

❖ Jak zdjąć/założyć uchwyt stopki

Podnieś stopkę. Użyj śrubokręta aby odkręcić śrubę mocującą i zdjąć uchwyt lub ją wkręcić i zamocować uchwyt.

- ① Trzpień uchwytu stopki
- ② Uchwyt stopki

❖ Jak założyć przewód do pikowania

Założ przewód jak pokazuje ilustracja. Jest on stosowany przy pikowaniu czy szyciu równo od brzegu.

- ① Otwór
- ② Prowadnik

Dwie pozycje podnoszenia stopki

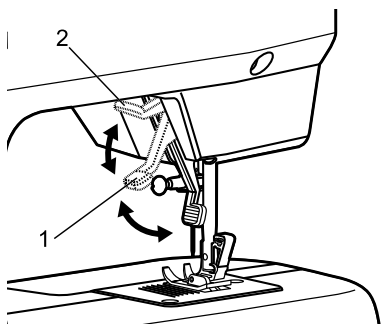

FÈ W&@ ^ cŹ [à} [•: ^} äÄ d] \ äÿ ^ Á
ä [/ bŹ] ~ •: & æ äÄ äÄ
] [à} [•: ^} äe

GER^li szyjemy wiele warstw materiału lub grube materiały możemy podnieść wyżej stopkę (uchwyt stopki do pozycji "2")



Uwaga

Igła musi być podniesiona do najwyższej pozycji

Naprężenie nici

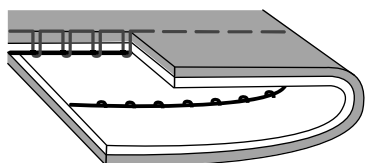
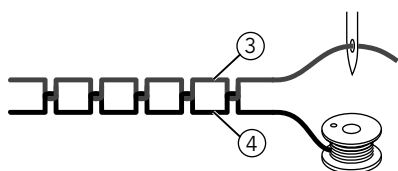
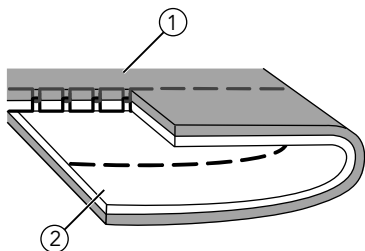
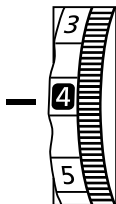

- Podstawa wartość naprężenia nici to: "4"
- Aby zwiększyć naprężenie przesuń kółko regulacji naprężeń w kierunku wyższych wartości.
- Prawidłowe ustawienie wartości naprężenia to prawidłowy ładny ścieg.
- W przypadku szycia dekoracyjnego zawsze otrzymasz ładniejszy ścieg gdy górna nitka pojawi się na dolnej stronie tkaniny.
- Nie ma jednego naprężenia nici dobrego dla każdego ściegu lub materiału. Zawsze musimy je dobrać.

Normalne naprężenie nici dla ściegu prostego.

- ① Powierzchnia
- ② Strona lewa
- ③ Nić górna
- ④ Nić z bębinka

Naprężenie nitki jest zbyt luźne, aby można było szyc proste ściegi. Przekręć pokrętkę na wyższy numer.

Naprężenia nici

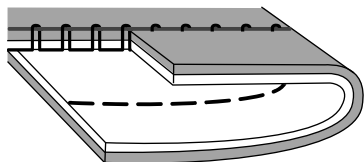

Naprężenie jest zbyt duże. Zmniejsz naprężenie

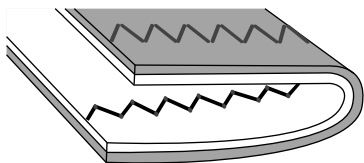

Normalne naprężenie dla zig zag i ściegów dekoracyjnych

Naprężenie prawidłowe dla drobnego zigzag



Użyteczne umiejętności

Poniżej opisano różne sposoby osiągnięcia lepszych wyników dla Twoich projektów do szycia. Zapoznaj się z tymi wskazówkami podczas szycia projektu.

Próbna tkanina powinna być obszyta, ponieważ w zależności od rodzaju tkaniny i ścięgu szycia pożądane wyniki mogą nie być osiągnięte.

Do próbnego szycia użyj kawałka tkaniny i nici, która jest taka sama jak ta stosowana w projekcie i sprawdź napięcie nici.

Ponieważ wyniki różnią się w zależności od typu szycia i liczby warstw tkaniny szytej, wykonaj próbne szycie w tych samych warunkach, które będą używane w Twoim projekcie.

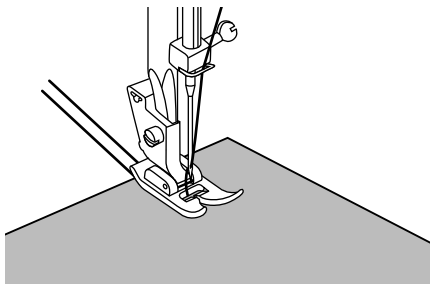

❖ Zaczynamy szyc

Podnieś stopkę i umieść tkaninę pod stopką. Opuść igłę i stopkę. Wciśnij przycisk nożny.

❖ Szycie w narożnikach

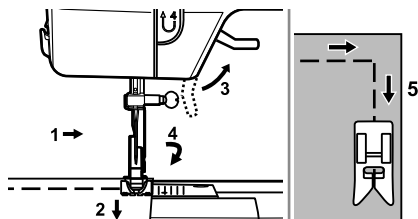

1. Zatrzymaj maszynę do szycia, kiedy dojdiesz do narożnika.
2. Wbij igłę w tkaninę.
3. Podnieś stopkę.
4. Użyj igły jako przegubu i obróć materiał.
5. Opuść stopkę i wzów szycie.

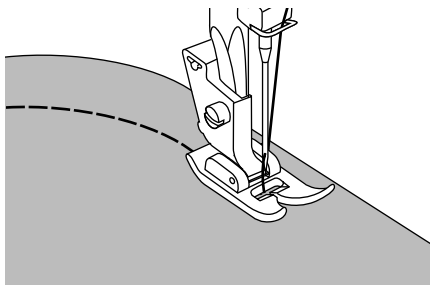

❖ Szycie po okręgu

Nieznacznie zmieniaj kierunek szycia, aby szyc po krzywej.

Użyteczne umiejętności

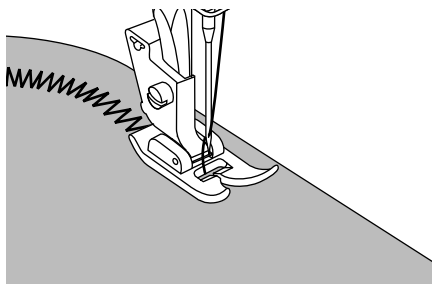

Przy szyciu wzdłuż krzywej przy użyciu ściegu zygzakowego wybierz mniejszą długość ściegu w celu uzyskania ściegu bardziej gęstego.

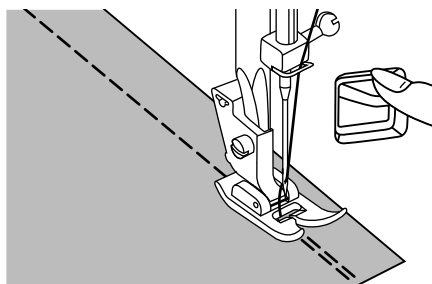

❖ Szycie do tyłu

Szycie wstecz używamy w celu zabezpieczenia ściegu przed pruciem.

Naciśnij przycisk szycia wstecz i przytrzymaj. Wykonaj 4-5 ściegów

Maszyna zacznie szyc do przodu po zwolnieniu przycisku.

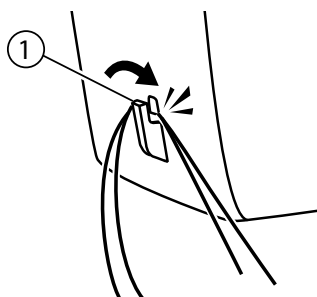

❖ Obcięcie nitek

Podciągnij igłę do najwyższej pozycji, podnieś stopkę i zdejmij tkaninę. Poprowadź obie nici z boku maszyny aż do nożyka aby je uciąć.

① Nóż do nici

Użyteczne umiejętności

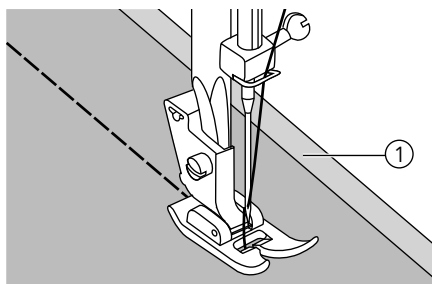

❖ Szycie cienkich materiałów

Przy szyciu cienkich tkanin szwy mogą być nierówne lub tkanina może nie być prawidłowo podawana. W takim przypadku umieść cienki papier lub materiał stabilizujący pod tkaniną i zszyj tkaninę. Po skończeniu szycia zerwij nadmiar papier.

- ① Stabilizator lub papier

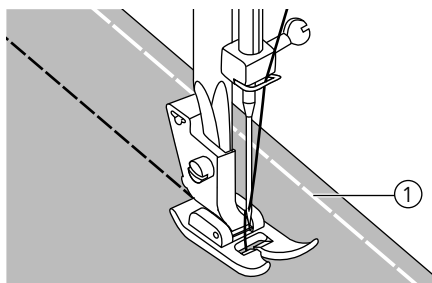

❖ Szycie materiałów elastycznych

Wykonaj fastrygę aby połączyć dwa materiały i szyc bez marszczenia.

- ① Fastryga

Ściegi proste

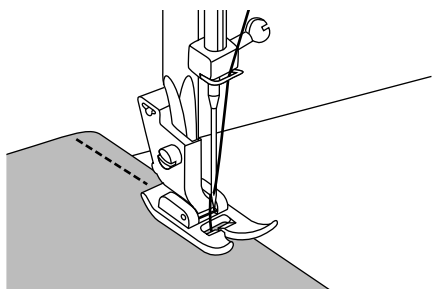
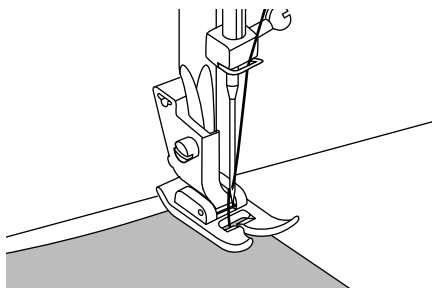
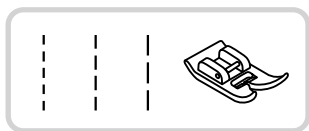

Aby rozpocząć szycie, ustaw maszynę na prosty ścieg. Umieść tkaninę pod stopką dociskającą. Opuść podnośnik stopki, a następnie naciśnij regulator obrotów, aby rozpocząć szycie.

3-stopniowy zigzag



Szycie na materiałach elastycznych, przyszywanie koronek, cerowanie i naprawianie, wzmocnienie krawędzi.

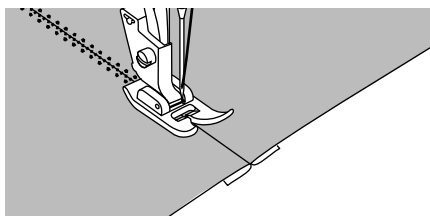
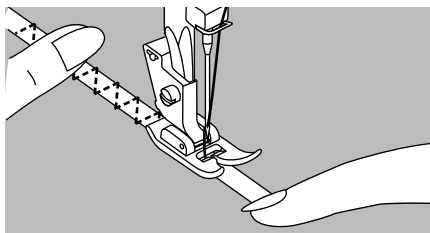
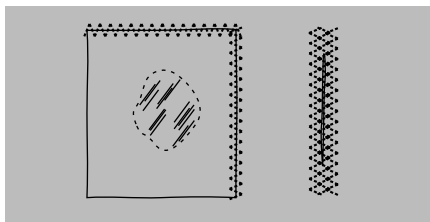

Umieścić łatkę na swoim miejscu.

Długość ściegu można skrócić, aby uzyskać bardzo gęste szwy.

Podczas naprawiania zaleca się użycie kawałka tkaniny podkładowej dla wzmocnienia. Gęstość ściegu może zmieniać się przez dopasowanie długości ściegu.

Najpierw przesyć środkiem, a następnie brzegi zachodzących na siebie materiałów po obu stronach. W zależności od typu tkaniny i uszkodzenia, wykonaj od 3 do 5 rzędów.

Wszywanie gumki

Ułóż gumkę na materiale.

Rozciągaj gumkę palcami jak na rysunku i szuj.

❖ Łączenie materiałów

Elastyczny ścieg może być używany do łączenia dwóch kawałków tkaniny razem i jest bardzo skuteczny przy szyciu dzianin. Jeśli użyto nici nylonowej, ścieg nie będzie widoczny.

Umieść krawędzie obu kawałków tkaniny razem i wyśrodkuj pod stopką. Szuj je razem, używając elastycznego ściegu, dbając o zachowanie dwóch krawędzi tkaniny blisko siebie, jak pokazano na rysunku.

Ściegi overlokowe



Szycie ściegiem overlokowym zabezpiecza brzeg materiału przed pruciem.

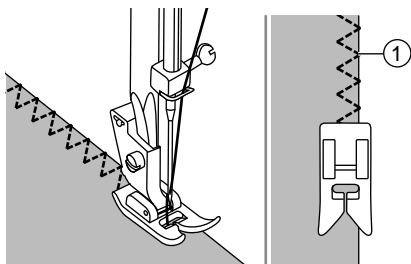

Zmień stopkę na wielofunkcyjną. Szycie wykonuje się wzdłuż krawędzi tkaniny tak, że igła opada po krawędzi tkaniny po prawej stronie.

① Miejsce wkłucia igły

Ścieg kryty

Podszyj spódnicę i spodnie z ślepej lamówki, ścieg szyci się bez ściegów widocznych po prawej stronie tkaniny.

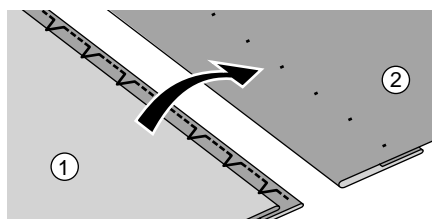
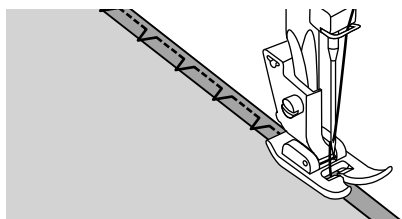
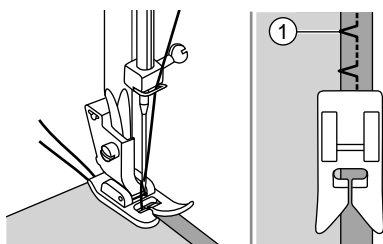
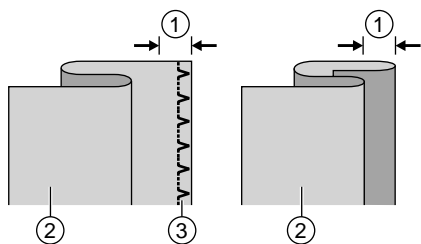
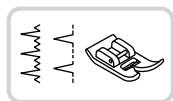

~...~ Ścieg kryty do materiałów elastycznych.

—...— Ścieg kryty do materiałów grubych

Złóż tkaninę, jak pokazano na odwrocie do góry.

Szyj jak pokazano na rysunku obok.

Uwaga:

⤵ Potrzeba nieco wprawy do szycia ściegiem krytym

- ① 5mm
- ② Strona lewa
- ③ Ścieg overlokowy

Umieść tkaninę pod stopą. Przekręć koło zamachowe do przodu, aż igła przejdzie w lewo i przebije fałd tkaniny.

- ① Punkt wklucia igły

Szyj powoli, ostrożnie prowadząc tkaninę wzdłuż krawędzi prowadnicy.

Obróć materiał.

- ① Lewa strona
- ② Prawa strona

Wykonanie dziurki pod guzik

Dziurka jest wykonana do wymiarów guzika. W przypadku tkanin rozciągających lub cienkich tkanin zaleca się użycie stabilizatora w celu uzyskania lepszej krawędzi dziurek.

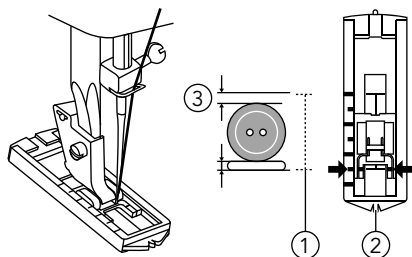
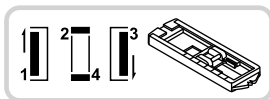

Uwaga:

Przed wykonaniem dziurki w Twoim projekcie, wykonaj test na kawałku tego samego rodzaju tkaniny.

- zmierzyć średnicę i grubość guzika i dodać 3mm (1/8 cala). W celu uzyskania prawidłowej długości dziurki; zaznacz rozmiar dziurek na tkaninie.
- Umieścić tkaninę pod stopką, tak aby oznakowanie na stopce była dopasowana do oznakowania początkowego na tkaninie. Opuść stopkę tak, aby linia środkowa dziurki na tkaninie była wyrównana do środka stopki dziurki.

- ① Wielkość guzika
- ② Centralna pozycja stopki
- ③ 3mm (1/8 inch)

- Wykonaj czteropunktową sekwencję wykonania dziurki pod guzik przesuwając kołem wyboru ściegu. Podczas przechodzenia krok po kroku przez proces wykonania dziurki, upewnij się, że igła jest podniesiona przed obróceniem tarczy wybieraka wzoru do następnego kroku.

- Uważaj, aby nie szyć zbyt wielu ściegów w krokach 2 i 4. Użyj przecinaka aby wyciąć otwór dziurki od obu końców do środka.

Tips :

- Nieznacznie zmniejszyć napięcie górnej nici, aby uzyskać lepsze rezultaty.
- Użyj podkładu do tkanin płaskich lub rozciągliwych.
- Zaleca się użycie kordonka do wzmocnienia przy tkaninach rozciągliwych czy dzianinach.

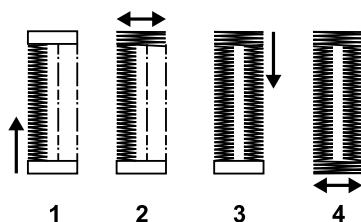

Przyszywanie guzika

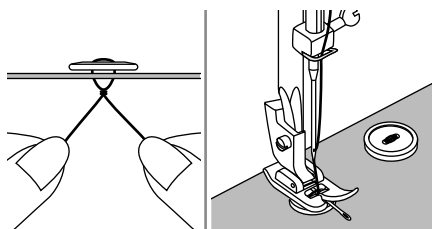
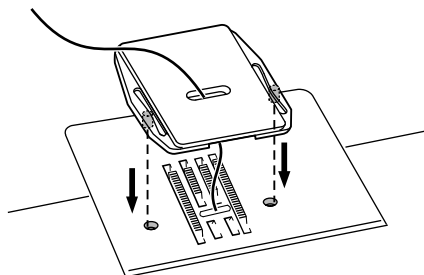
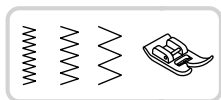

Założyć płytkę do cerowania

- Umieścić guzik pod stopą.
- Wyrównaj dwa otwory przycisku z otworami stopki dociskającej i opuść stopkę, aby mocno przytrzymać przycisk.
- Obrócić pokrętko, aby sprawdzić, czy igła wbije się równo w lewym i prawym otworze guzika.
- Podczas szycia igła nie dotyka guzika, gdyż w przeciwnym razie może dojść do złamania igły.
- Szyć około 10 ściegów z wolną prędkością.
- Podnieść stopkę i odciąć koło 10 cm nici.
- Następnie zawiąż nitki przy tkaninie
- W przypadku guzików z czterema otworami, najpierw wykonaj dwa otwory, a następnie pozostałe dwa otwory.

Wszywanie zamków

Ta stopka służy do przyszywania zamków z lewej jak i z prawej strony

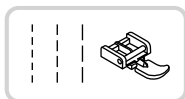

⚠ Uwaga:

Stopa do zamków powinna być używana wyłącznie do szycia ściegiem prostym. Przy innych ściegach można złamać igłę.

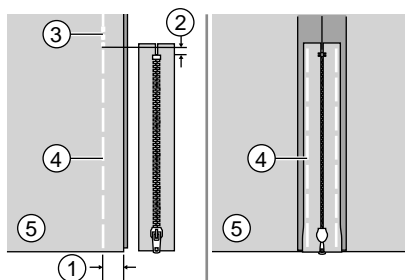

❖ Wszywanie zamka centralnego

- Ułóż obydwie części materiału prawą stroną razem. Szyj w odległości 2cm od prawej strony od pozycji zamknięcia zamka. Przeszyj kilka ściegów po stronie lewej dla zabezpieczenia. Zwiększ długość ściegu do maximum ustaw naprężenie nici poniżej 2 i fastryguj. Następnie wykonaj fastrygowanie po obroceniu zamka ząbka, i do dołu.

- ① 2cm
- ② 5mm
- ③ Ścieg strona lewa
- ④ Fastryga
- ⑤ Strona lewa

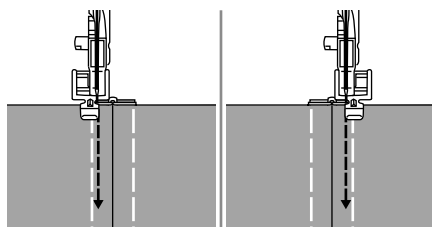

- Zamocuj stopkę do zamka błyskawicznego. Przszyj lewą stronę zamka błyskawicznego
- Następnie przszyj prawą stronę zamka błyskawicznego

Wszywanie zamków

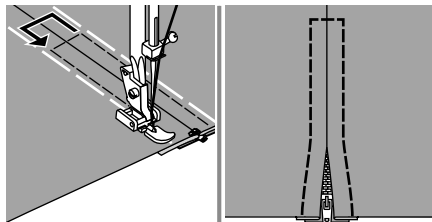

- Szyj wokół zamka.

Uwaga:

Podczas szycia upewnij się, że igła nie dotyka zamka błyskawicznego, w przeciwnym razie igła może się zgiąć lub złamać

- Wyciągnij nitki fastrygi i zaprasuj

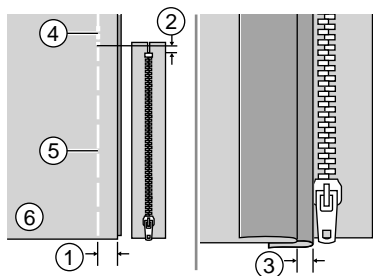

❖ Wszywanie zamka bocznego

- Ułóż obydwie części materiału prawą stroną razem. Szyj fastrygą w odległości 2cm od prawej strony od pozycji zamknięcia zamka. Przeszyj kilka ściegów po stronie lewej dla zabezpieczenia. Zwiększ długość ściegu do maximum ustaw naprężenie nici poniżej 2 i fastryguj. Następnie wykonaj fastrygowanie po obróceniu zamka zębka, i do dołu.

① 2cm

② 5mm

③ 3mm

④ Ścieg strona lewa

⑤ Fastryga

⑥ Lewa strona

Wszywanie zamka

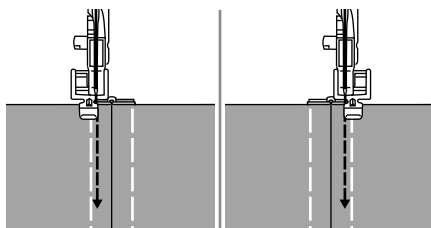

- Załóż stopkę do ściegu zygzakowego i przesyj ściegi do otwarcia zamka. Ułóżwszy obie prawe strony tkaniny

obok siebie, po dojściu do miejsca rozsuwania zamka, przesyj ściegi wsteczne. Stosując ścieg fastrygujący kontynuuj szycie do brzegu tkaniny. Rozchyl naddatek szwu od lewej strony tkaniny. Dociśnij naddatek materiału tak, aby prawa strona (ta, która nie będzie szyta) miała dodatkowy margines 3 mm (1/8 cala).

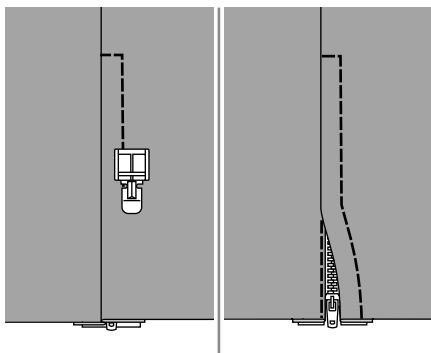

- Wyrównaj ząbki zamka z dociskaną krawędzią materiału, mającą dodatkowe 3 mm (1/8 cala), a następnie sfastryguj lub zepnij zamek z tkaniną.

Za pomocą pokrętła wyboru wzoru wybierz ścieg .

- Zamontuj uchwyt stopki do prawego sworznia stopki do suwaków

- Zszywając materiał po prawej stronie (przeciwnej niż opisywana w tym przykładzie) należy zamontować uchwyt stopki do lewego sworznia stopki do suwaków.

Marszczenie

Stopka do marszczenia służy do ozdobnego zmarszczenia jednej z dwóch warstw materiału. Idealna do ozdabiania. Najlepsze efekty daje przy materiałach lekkich i średnich.

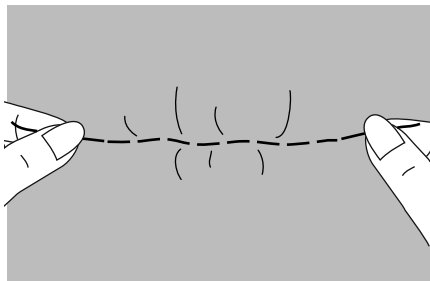

- Użyć stopki standardowej / wielofunkcyjnej, aby wykonać proste linie ściegów oddalone od siebie ok. 1 cm, w poprzek pola, który ma pozostać zmarszczone.

- Na jednym z brzegów materiału związać końcówki nitki w supełki. Pociągnij dolną nitkę i równomiernie aby zmarszczyć materiał. Zabezpieczyć końce nitki na drugim brzegu materiału.

- Jeżeli zachodzi potrzeba zredukować napięcie nitki i wykonać ściegi dekoracyjne pomiędzy rzędami ściegu ściegu prostego. Usunąć ściegi marszczące.

Haftowanie, cerowanie i wyszywanie monogramów

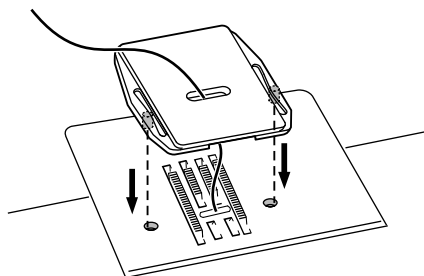

Założ stopkę do cerowania

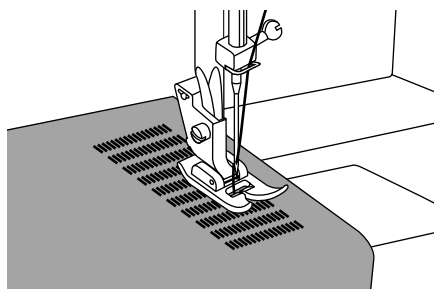
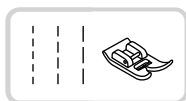

❖ Cerowanie

- Przekręć selektor ściegu na ścieg prosty, wyśrodkuj pozycję igły.
- Umieścić tkaninę, która ma być cerowana pod stopką, razem z podłożoną tkaniną.
- Opuścić stopkę i szyj naprzemiennie do przodu i do tyłu.
- Powtarzaj ten ruch, aż pojawi się zaszyty obszar wypełniony rzędami ściegów.
-

Jak szyć do tyłu patrz strona 22.

Haftowanie, cerowanie i wyszywanie monogramów

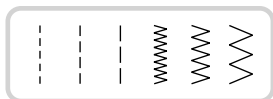

❖ Przygotowanie do haftowania i szycia monogramów

Tamborek nie jest zawarty w wyposażeniu maszyny

- Zainstalować płytkę do cerowania, patrz strona 35.
- Zdemontować stopkę i uchwyt stopki stopki.
- Po prawej stronie tkaniny narysuj żądany napis lub wzór.
- Rozciągnij tkaninę między obręczami tamborka do haftowania.
- Umieścić tkaninę pod igłą. Upewnij się, że trzpień stopki jest w najniższym położeniu.
- Obrócić kółkiem w kierunku w do siebie. Przeszyj kilka ściegów zabezpieczających w punkcie wyjścia.
- Przesuwaj tamborek ręcznie i szuj.

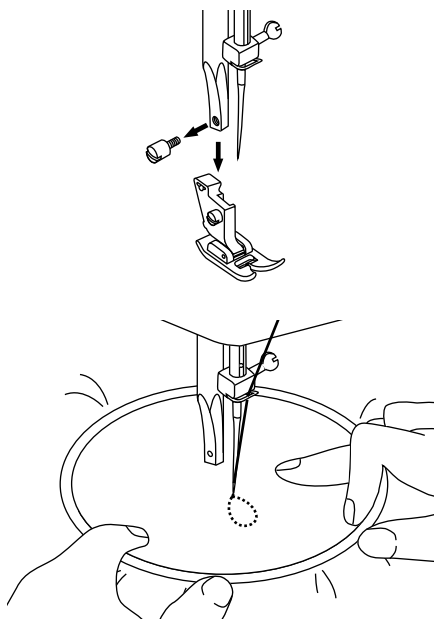

⚠ Uwaga:

Bądź ostrożny. Trzymaj palce z dala od igły

Haftowanie, cerowanie i wyszywanie monogramów

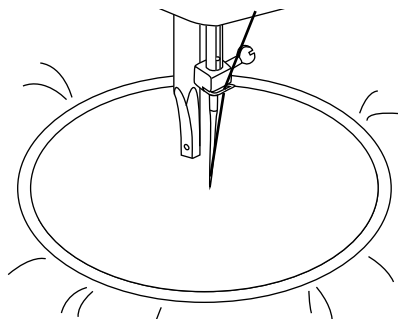

❖ Wyszywanie Monogramów

- Umieść płytkę do cerowania w maszynie.
- Szyj ze stałą prędkością przesuając powoli tamborek. Kreśl monogram.
- Kiedy zakończysz zawiąż i zabezpiecz nitki przed pruciem.

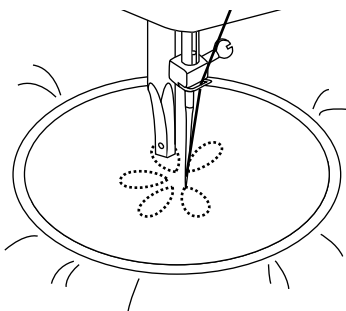

❖ Haftowanie

- Załóż płytkę do cerowania.
- Przyszyj wzdłuż zarys projektu przesuając tamborek do haftowania. Upewnij się, że utrzymujesz stałą prędkość.
- Wypełnij projekt od konturu do środka. Trzymaj ścięgi blisko siebie. Wykonasz dłuższe ścięgi, przesuując tamborek szybciej i krótsze ścięgi, przesuując tamborek wolniej.
- Po zakończeniu projektu należy zabezpieczyć ściąg przed pruciem.

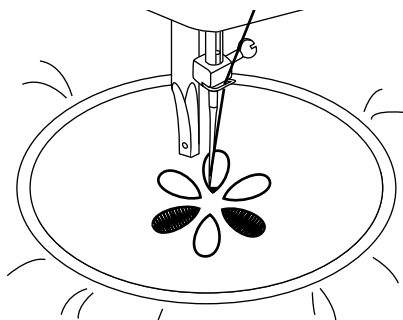

Pikowanie

Pikowanie to łączenie warstw materiałów górnej i dolnej. Zwykle mamy też coś pomiędzy. Górna warstwa jest zwykle utworzona przez wiele geometrycznie ukształtowanych kawałków materiału połączonych ze sobą.

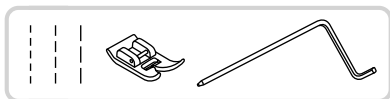

❖ Zakładanie linału do pikowania

Linał do pikowania nie jest zawarty w wyposażeniu maszyny.

Umieść linał do pikowania jak pokazano na ilustracji.

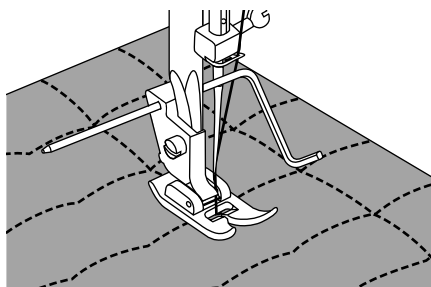
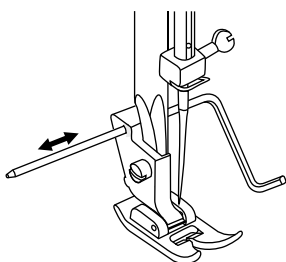

Szyj pierwszy rząd i przesuвай się po tkaninie, aby szyć kolejnymi rzędami z prowadnicą wzdłuż poprzedniego rzędu ściegów.

Aplikacje

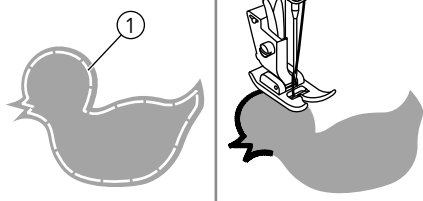

Wycięte aplikacje przyszyj ścięciem fastrygowym do materiału.

Szyj powoli po obrysie wzoru.

① Fastryga

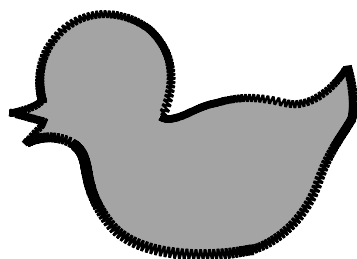

Przyszyj aplikację drobnym zygzakiem i następnie obetnij nadmiar materiału.

Usuń ścięgi fastrygi.

Wykańczanie brzegów

Ściegi "muszelkowe" służą do wykańczania brzegów. To jest powtarzający się wzór, który wygląda jak muszle. Służą do ozdabiania kołnierza, bluz i krawędzi projektów dziewiarskich.

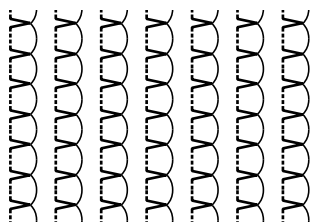
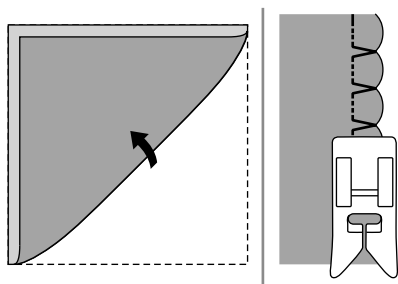
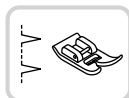

❖ Szycie ściegiem muszelkowym

Użyj lekkiego materiału (np trykot).

Złóż materiał i szuj po brzegu.

Kiedy igła wykona skok w prawo pozwól aby nitka trochę weszła w materiał i ściągnęła brzeg.

Po szyciu otwórz materiał i rozprasuj ściegi po jednej stronie

❖ Ściegi satynowe

Piękne ściegi do wykańczania brzegów materiałów.

Dla osiągnięcia lepszych rezultatów zaprasuj wilgotny materiał żelazkiem.

Obetnij idealnie wzdłuż ząbków, uważaj aby nie przeciąć nitek.

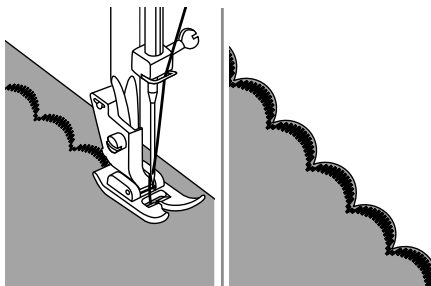

Konserwacja

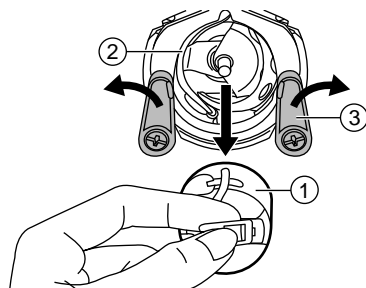
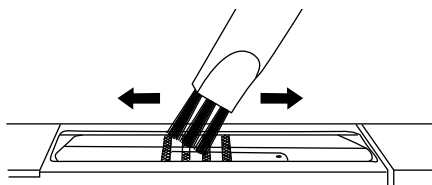
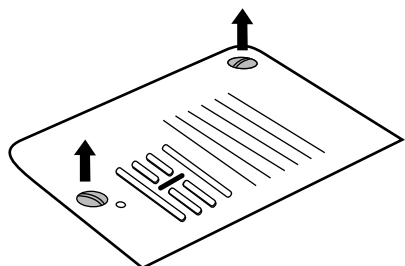

⚠ Uwaga:

Podczas czyszczenia urządzenia zawsze należy odłączyć go od zasilania.

Zdejmij płytkę ścięgową:

Obróć kołem ręcznym, aż igła zostanie całkowicie podniesiona. Otwórz pokrywę przednią i odkręć śrubę płytki igłowej śrubokrętem.

Czyszczenie pasa ząbków:
Oczyść ząbki, strefę transportu i bębenek szczoteczką.

Czyszczenie i smarowanie chwytacza:
Należy regularnie usuwać luźne tkaniny i nici.

- ① Bębenek
- ② Obudowa chwytaka
- ③ Uchwyty mocujące

Konserwacja

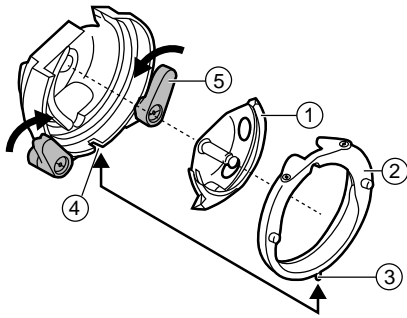

Wyjmij bębenek na szpuleczkę. Odchyl na zewnątrz dwa zatrzaski trzymające chwytak (5). Wyjmij pierścień (2) i chwytak (1) i wyczyść ją miękką szmatką. Nasmaruj, wpuszczając w zaznaczonym miejscu 1 lub 2 krople oleju do maszyn do szycia. Obracaj kołem ręcznym do momentu kiedy pierścień znajdzie się po lewej stronie. Umieść chwytak (1) na miejscu i zamknij mocujące go zatrzaski. Umieść bębenek i szpuleczkę na swoim miejscu i załóż płytkę ściogową.

- ① Chwytak
- ② Pierścień
- ③ Kołek
- ④ Nacięcie
- ⑤ Uchwyty mocujące

Poradnik rozwiązywania problemów

| Problem | Przyczyny | Rozwiązania | Odniesienie |
|------------------------|---|---|-------------|
| Górna nić się zrywa | 1. Maszyna jest nawleczona nieprawidłowo | 1. Ponownie nawlecz nici. | 10 |
| | 2. Naprężenie nici jest za duże. | 2. Zmniejszyć naprężenie nici (niższy numer). | 18 |
| | 3. Nić jest za gruba w stosunku do igły. | 3. Załóż grubszą igłę. | 14 |
| | 4. Igła jest założona niepoprawnie | 4. Załóż igłę ponownie płaską stroną do tyłu | 14 |
| | 5. Igła jest owinięta wokół trzpienia szpulki. | 5. Zdejmij szpulkę i nawiń na nią nić | 10 |
| | 6. Igła jest zniszczona. | 6. Załóż nową igłę. | 14 |
| Dolna nić jest zrywana | 1. Bębenek na szpulce jest założony niepoprawnie. | 1. Wymij bębenek, ponownie go zainstaluj. Nić powinna wychodzić z łatwością | 8 |
| | 2. Szpulka została źle nawleczona | 2. Sprawdź i nawlecz szpulkę ponownie. | 8 |
| Przepuszcza ściegi | 1. Igła jest założona niepoprawnie | 1. Załóż igłę ponownie płaską stroną do tyłu | 14 |
| | 2. Igła jest zniszczona. | 2. Załóż nową igłę. | 14 |
| | 3. Użyty jest zły rozmiar igły. | 3. Dobierz odpowiednią igłę do nici i materiału. | 14 |
| | 4. Założona stopka jest nie prawidłowa. | 4. Zmień stopkę na prawidłową | 16 |
| | 5. Maszyna jest nawleczona nieprawidłowo | 5. Ponownie nawlecz nici. | 10 |
| Igła się łamie | 1. Igła jest zniszczona. | 1. Załóż nową igłę. | 14 |
| | 2. Igła jest założona niepoprawnie | 2. Załóż igłę ponownie (płaską stroną do tyłu) | 14 |
| | 3. Niewłaściwy rozmiar igły do materiału. | 3. Dobierz odpowiednią igłę do nici i materiału. | 14 |
| | 4. Założona jest zła stopka | 4. Wymień stopkę. | - |
| | 5. Śruba igielnicy jest poluzowana | 5. Dokręć delikatnie śrubkę mocującą igłę. | 14 |

Poradnik rozwiązywania problemów

| Problem | Przyczyny | Rozwiązania | Odniesienie |
|--------------------------|--|--|-------------|
| Igła się łamie | 6. Używana stopka nie jest odpowiednia do wybranego ściegu | 6. Wybierz stopkę odpowiednią do wybranego ściegu | - |
| | 7. Naprężenie nici górnej jest za duże. | 7. Ustaw naprężenie nici górnej na mniejsze wartości. | 18 |
| Przepuszcza ściegi | 1. Maszyna jest nawleczona nieprawidłowo | 1. Sprawdź nawleczoną nić. | 10 |
| | 2. Bębenek nie jest założony prawidłowo. | 2. Załóż prawidłowo bębenek | 8 |
| | 3. Złe dobrana igła do materiału | 3. Typ i rozmiar igły muszą być dobrane do materiału | 15 |
| | 4. Złe naprężenie nici. | 4. Popraw naprężenie nitki. | 18 |
| Ścieg jest zmarszczony | 1. Igła jest za gruba do materiału | 1. Dobierz prawidłową igłę. | 14 |
| | 2. Naprężenie nitki jest za duże | 2. Poluzuj naprężenie nitki | 18 |
| Ścieg jest pofałdowany | 1. Za duże naprężenie nitki igłowej | 1. Poluzuj naprężenie nitki. | 18 |
| | 2. Maszyna jest źle nawleczona | 2. Nawlecz nitkę prawidłowo. | 10 |
| | 3. Igła jest za gruba do szytego materiału. | 3. Dobierz odpowiednią igłę do szytego materiału. | 14 |
| | 4. Jeśli szyjesz cienki materiał. | 4. Podłóż stabilizator pod szyty materiał. | 23 |
| Ściegi wychodzą brzydkie | 1. Użyta stopka jest nieprawidłowa | 1. Zastosuj prawidłową stopkę. | - |
| | 2. Naprężenie nitki jest zbyt duże | 2. Poluzuj naprężenie nitki. | 18 |
| Maszyna się zacięła | 1. Nitka zaplątała się w chwytaczu. | 1. Wyciągnij bębenek i szpulkę, obróć pokrętkiem do tyłu i do przodu i usuń resztki nitki. | 41 |
| | 2. Ząbki nie przesuwają materiału | 2. Usuń płytkę ściegową i oczyść strefę ząbków | 41 |
| Maszyna pracuje głośno | 1. Zanieczyszczenia zgomadziły się na chwytaczu lub igle. | 1. Oczyść chwytak i ząbki zgodnie z instrukcją. | 41 |
| | 2. Igła jest zniszczona. | 2. Wymień igłę. | 14 |
| | 3. Delikatny dźwięk dochodzi z silnika. | 3. Normalne. | - |

Poradnik rozwiązywania problemów

| Problem | Przyczyny | Rozwiązania | Odniesienie |
|----------------------------------|--|---|-------------|
| Maszyna pracuje głośno | 1. Nitka zaplątała się w chwytaczu. | 1. Wyciągnij bębnek i szpulkę, obróć pokrętkiem do tyłu i do przodu i usuń resztki nitki. | 41 |
| | 2. Zanieczyszczenia zgromadziły się na chwytaczu lub w igle. | 2. Oczyszcz chwytak i ząbki i oczyszcz strefę ząbków | 41 |
| Nierówny ścieg, nierówny przesuw | 1. Niska jakość nici. | 1. Wymień nici na lepszej jakości. | 15 |
| | 2. Źle nawinięta nić na szpulkę | 2. Wyciągnij i nawiń nitkę na szpulkę prawidłowo (musi być równo ułożona). | 8 |
| | 3. Materiał został przytrzymany podczas szycia | 3. Nie należy absolutnie ciągnąć materiału do siebie podczas szycia | - |
| Maszyna nie szyje | 1. Maszyna jest wyłączona. | 1. Włącz maszynę. | 3 |
| | 2. Maszyna jest nie podłączona do prądu | 2. Podłącz maszynę do prądu | 3 |

Za wady maszyny, Producent ,Gwarant i Sprzedawca nie uznaje przyczyn:

- Zrywanie nici, pętelkowanie nici lub głośna praca ponieważ może to być wynikiem błędnej obsługi maszyny lub subiektywne odczucie, zła jakość ,szerokość ściegu ,nie satysfakcjonująca lub nie prawidłowa praca maszyny , która może być spowodowana przez złe ustawienie paramentów maszyny lub nie znajomość obsługi lub brakiem zapoznania się z instrukcją obsługi.
- Złe lub nieprawidłowe ustawienie naprężenie górnej i dolnej nitki ,nieprawidłowa praca chwytnicza oraz maszyny spowodowana złym ustawieniem i regulacją maszyny, do której prawidłowej regulacji jest zobowiązany klient, który używa maszynę.
- Nieprawidłowe wyświetlanie haftu ,wzoru i rodzaju ściegów lub innych parametrów na ekranie elektronicznym maszyny lub wyświetlaczu, który może być spowodowany spadkiem napięcia, uszkodzonym bezpiecznikiem ,innymi przypadkami zewnętrznymi.
- Kupującemu przysługuje prawo żądania obniżenia ceny lub wymiany produktu na nowy, wolny od wad, jeżeli:
 - W okresie gwarancji wykonano 4 napraw tej samej, istotnej wady produktu, a produkt nadal wykazuje wadę.
 - Gwarant stwierdzi na piśmie, że usunięcie wady nie jest możliwe. Wymianie podlega tylko ta część składowa produktu, w której wystąpiła wada.
- Sprzęt zwracany do wymiany musi być kompletny, bez uszkodzeń mechanicznych. Jednocześnie Konsument, który zakupił maszynę ponosi odpowiedzialność z Ustawy z dn.30.05.2014 o prawach konsumenta.

Przed uruchomieniem maszyny konsument musi się zapoznać z instrukcją obsługi. Przed rozpoczęciem użytkowania maszyny zaleca się wykonanie testu na danym materiale. Nie każdy materiał z uwagi na jego grubość, jakość, rozciągliwość nadaje się do szycia na tej maszynie.

**ZALECA SIĘ WYKONYWANIE REGULARNYCH PRZEGLĄDÓW
KONSERWACYJNYCH MASZYNY PRZYNAJMNIEJ RAZ NA 6 MIESIĘCY W
AUTORYZOWANYM SERWISIE.**



1. Zużyty sprzęt nie może być umieszczany razem z innymi odpadami.
2. Zużyty sprzęt należy przekazać do punktu zbierania zużytego sprzętu elektrycznego, lub sprzedawcy przy zakupie nowego sprzętu tego samego rodzaju.
3. Umieszczony obok symbol kosza oznacza, iż zużyty sprzęt zostanie poddany procesowi przetwarzania lub odzysku, co zapewnia ochronę zdrowia ludzi oraz środowiska.
4. Za nie przekazanie zużytego sprzętu punktom zbierania lub umieszczenie go łącznie z innymi odpadami grozi kara grzywny (Ust. z dn. 29.07.2005. o zużytym sprzęcie elektrycznym i elektronicznym).