

SAMSUNG

FULL MANUAL

MX-T50

Imagine the possibilities







Thank you for purchasing this Samsung product.

To receive more complete service, please register
your product at www.samsung.com/register

INFORMACJE DOTYCZĄCE BEZPIECZEŃSTWA

OSTRZEŻENIA DOTYCZĄCE BEZPIECZEŃSTWA

ABY ZMNIJSZYĆ RYZYKO PORAŻENIA PRĄDEM ELEKTRYCZNYM, NIE NALEŻY ZDEJMOWAĆ OSŁONY (LUB CZĘŚCI TYLNEJ). WEWNĄTRZ NIE ZNAJDUJĄ SIĘ ŻADNE CZĘŚCI PODLEGAJĄCE SERWISOWANIU PRZEZ UŻYTKOWNIKA. CZYNNOŚCI SERWISOWE POZOSTAW WYKWALIFIKOWANEMU PERSONELOWI SERWISU. Poniższa tabela zawiera objaśnienia symboli, które mogą znajdować się na urządzeniu firmy Samsung.

	PRZESTROGA RYZYKO PORAŻENIA PRĄDEM ELEKTRYCZNYM. NIE OTWIERAĆ	
	Ten symbol oznacza wysokie napięcie w środku urządzenia. Dotykanie jakichkolwiek wewnętrznych części produktu jest niebezpieczne.	
	Ten symbol oznacza, że do urządzenia dołączono dokumentację zawierającą ważne informacje na temat jego obsługi i konserwacji.	
	Produkt klasy II: Ten symbol oznacza, że nie jest konieczne połączenie obudowy urządzenia z przewodem ochronnym (uziemiającym). Jeśli tego symbolu nie ma na urządzeniu z przewodem zasilającym, urządzenie MUSI mieć niezawodne uziemienie.	
	Napięcie prądu przemiennego: Ten symbol oznacza, że napięciem znamionowym jest napięcie prądu przemiennego.	
	Napięcie prądu stałego: Ten symbol oznacza, że napięciem znamionowym jest napięcie prądu stałego.	
	Przeestroga, należy zapoznać się z instrukcją obsługi: Ten symbol oznacza zalecenie zapoznania się z odpowiednim dokumentem w celu uzyskania przez użytkownika dalszych informacji związanych z bezpieczeństwem.	

OSTRZEŻENIE

- Aby zmniejszyć ryzyko wystąpienia pożaru lub porażenia elektrycznego, nie wystawiaj niniejszego urządzenia na działanie deszczu i wilgoci.

PRZESTROGA

- ABY UNIKNĄĆ PORAŻENIA ELEKTRYCZNEGO, WSUŃ WTYCZKĘ CAŁKOWICIE DO GNIAZDA ELEKTRYCZNEGO.
- Niniejsze urządzenie powinno zawsze być podłączone do gniazda prądu zmiennego z uziemieniem.
- Aby odłączyć urządzenie od źródła zasilania, należy chwytać za wtyczkę.
- Nie należy wystawiać tego urządzenia na kapiącą wodę lub chlapanie. Na urządzeniu nie wolno także stawiać żadnych przedmiotów wypetnionych płynami, takich jak wazon.
- Aby całkowicie wyłączyć urządzenie, należy wyciągnąć wtyczkę z gniazda sieciowego. Należy także zapewnić łatwy dostęp do wtyczki w dowolnej chwili.

ŚRODKI OSTROŻNOŚCI

1. Należy upewnić się, że zasilanie prądem zmiennym w domu jest zgodne z wymaganiami dotyczącymi zasilania podanymi na naklejce identyfikacyjnej znajdującej się z tyłu produktu. Urządzenie należy umieścić w pozycji poziomej na odpowiedniej podstawie (meblu) zachowując wystarczająco dużo miejsca na dopływ powietrza 7–10 cm. Należy upewnić się, że otwory wentylacyjne nie są zastonięte. Urządzenia nie należy kłaść na wzmacniaczach lub innych urządzeniach, które mogą nagrzewać się w czasie pracy. Urządzenie zostało zaprojektowane jako urządzenie ciągłego użytku. Aby całkowicie wyłączyć urządzenie, odłącz wtyczkę zasilania z gniazdka. Odłącz urządzenie, jeżeli nie ma być używane przez dłuższy czas.
2. Podczas burzy z piorunami należy odłączyć główną wtyczkę prądu przemiennego z gniazda. Napięcie gwałtownie wzrasta pod wpływem wyładowań atmosferycznych, co może uszkodzić jednostkę.
3. Jednostki nie należy wystawiać bezpośrednio na promienie słońca lub inne źródła ciepła. Mogłoby to doprowadzić do przegrzania i uszkodzenia urządzenia.
4. Produkt należy chronić przed wilgocią (np. wazony) i nadmiernym ciepłem (np. z kominka) lub urządzeniami wytwarzającymi silne pole elektromagnetyczne. Jeśli urządzenie nie działa prawidłowo, należy odłączyć kabel zasilania ze źródła prądu zmiennego. Produkt nie jest przeznaczony do użytku przemysłowego. Należy go używać jedynie w celu prywatnym. Jeśli produkt lub płyta były przechowywane w niskich temperaturach, może wystąpić kondensacja pary wodnej. W przypadku przewożenia odtwarzacza zimą należy odczekać około 2 godzin przed jego użyciem, aż temperatura jednostki osiągnie wartość pokojową.
5. Baterie użyte w tym produkcie zawierają substancje chemiczne szkodliwe dla środowiska. Nie należy wyrzucać baterii razem z innymi odpadkami gospodarstwa domowego. Nie należy wrzucać baterii do ognia. Nie należy dopuszczać do zwarcia ani do przegrzania baterii, ani nie należy ich rozmontowywać. W przypadku nieprawidłowego włożenia baterii istnieje niebezpieczeństwo wybuchu. Nowe baterie powinny być tego samego typu.

INFORMACJE O PODRĘCZNIKU UŻYTKOWNIKA

Podręcznik użytkownika składa się z dwóch części: niniejszego uproszczonego, drukowanego PODRĘCZNIK UŻYTKOWNIKA oraz szczegółowego PEŁNY PODRĘCZNIK UŻYTKOWNIKA dostępnego do pobrania ze strony internetowej firmy Samsung.



PODRĘCZNIK UŻYTKOWNIKA

Niniejszy podręcznik użytkownika zawiera informacje na temat instrukcji bezpieczeństwa, instalacji, komponentów, połączeń oraz danych technicznych produktu.



PEŁNY PODRĘCZNIK UŻYTKOWNIKA

PEŁNY PODRĘCZNIK UŻYTKOWNIKA jest dostępna w internetowym centrum obsługi klienta firmy Samsung po zeskanowaniu kodu QR. Aby wyświetlić instrukcję obsługi na komputerze lub urządzeniu przenośnym, należy ją pobrać w formacie dokumentu z witryny firmy Samsung. (<http://www.samsung.com/support>)

Konstrukcja i dane techniczne mogą ulec zmianie bez powiadomienia.

SPIS TREŚCI

01	Sprawdzanie komponentów	2
	Wkładanie baterii przed użyciem urządzenia zdalnego sterowania (baterie AAA X 2)	2
02	Informacje o produkcji	3
	Górny panel Party Audio	3
	Panel tylny Party Audio	4
03	Podłączanie Party Audio	6
	Podłączanie zasilania elektrycznego	6
	Jak korzystać z grupy Audio	7
04	Podłączanie urządzenia zewnętrznego	12
	Podłączanie za pomocą przewodu analogowego audio (AUX)	12
	Podłączenie urządzenia mobilnego za pomocą Bluetooth	13
05	Podłączanie urządzenia pamięci masowej USB	16
	Aktualizacja oprogramowania	17
06	Korzystanie ze zdalnego sterowania	18
	Jak korzystać ze zdalnego sterowania	18
	Jak korzystać z trybu Tryb dźwiękowy	20
	Jak korzystać z efektu DJ	20

07	Korzystanie z aplikacji Samsung Giga Party Audio app	21
	Instalacja aplikacji Samsung Giga Party Audio App	21
	Uruchomienie aplikacji Samsung Giga Party Audio	21
08	Diagnostyka i rozwiązywanie problemów	22
09	Licencji	23
10	Informacja o Licencji Open Source	23
11	Ważne Informacje Dotyczące Obsługi Serwisowej	23
12	Specyfikacje	24
	Specyfikacje	24

01 SPRAWDZANIE KOMPONENTÓW



Party Audio Jednostka główna

Zdalne sterowanie / Baterie

Przewód zasilający

- Więcej informacji na temat zasilania i zużycia energii można znaleźć na etykiecie dołączonej do produktu. (Etykieta: Z tyłu Party Audio Jednostka główna)
- Chcąc zakupić dodatkowe komponenty lub opcjonalne kable, należy skontaktować się z centrum serwisowym Samsung lub działem obsługi klienta Samsung.
- Podczas przenoszenia produktu nie wolno ciągnąć ani podnosić produktu z ziemi. Należy przenieść produkt podniesiony do góry.

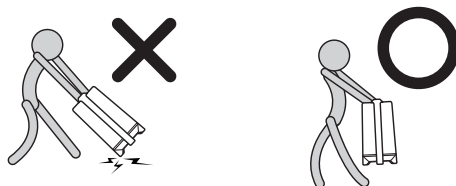

Wkładanie baterii przed użyciem urządzenia zdalnego sterowania (baterie AAA X 2)



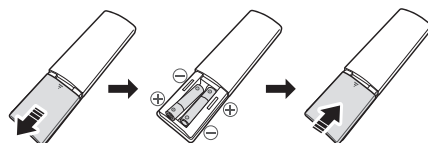

Należy przesunąć pokrywę baterii w kierunku wskazanym przez strzałkę, aż do jej całkowitego zdjęcia. Włożyć 2 baterie AAA (1,5V) zorientowane w sposób zapewniający prawidłową biegunowość. Wsunąć pokrywę baterii z powrotem na miejsce.

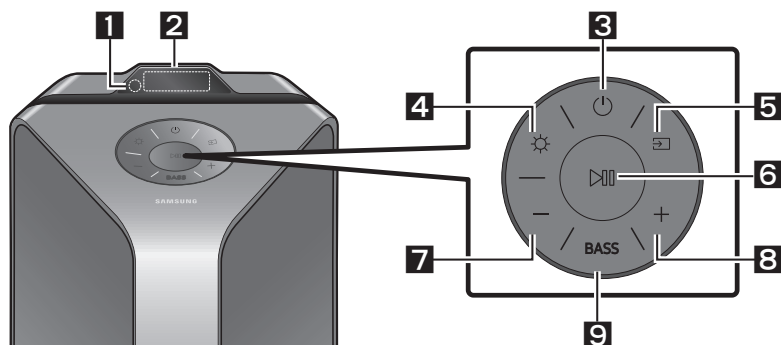

02 INFORMACJE O PRODUKCIE

Górny panel Party Audio



1	Czujnik zdalny	Podczas obsługi Party Audio proszę skierować przód urządzenia zdalnego sterowania na czujnik zdalnego sterowania.
2	Okno wyświetlacza	Wyświetla komunikaty robocze lub aktualny stan urządzenia Party Audio.
3	Zasilanie	Włącza i wyłącza Party Audio.
4	Światło	Wcisnąć przycisk  (Światło), aby włączyć Tryb Oświetlenia. Nacisnąć przycisk kilkakrotnie, aby przełączać między dostępnymi trybami oświetlenia: AMBIENT, PARTY, DANCE, THUNDERBOLT, STAR lub OFF .
5	Źródło	Nacisnąć ten przycisk, aby wybrać źródło podłączone do odtwarzacza Party Audio. Nacisnąć przycisk  (Źródło) i przytrzymać przez co najmniej 5 sekund, aby włączyć tryb "BT PAIRING".
6	Odtwarzanie/ Pauza	<ul style="list-style-type: none"> • Odtwarzanie/Pauza Wcisnąć przycisk , aby tymczasowo zatrzymać plik muzyczny. Po ponownym naciśnięciu przycisku plik muzyczny zostanie odtworzony. • Funkcja Odtwarzanie demonstracyjne Nacisnąć przycisk  i przytrzymać przez co najmniej 5 sekund, aby rozpocząć Odtwarzanie demonstracyjne, gdy system jest włączony. Pojawi się napis "DEMO" i rozpocznie odtwarzanie muzyki demonstracyjnej, trwające 60 sekund. Aby anulować Odtwarzanie demonstracyjne, nacisnąć przycisk  i przytrzymać przez co najmniej 5 sekund podczas Odtwarzanie demonstracyjne. <ul style="list-style-type: none"> - Jeśli jakiegokolwiek polecenia zostaną wprowadzone podczas odtwarzanie demonstracyjne, 60-sekundowy regulator czasowy zostanie odświeżony. - Podczas odtwarzanie demonstracyjne wszystkie przyciski na pilocie zdalnego sterowania i na tylnym panelu są wyłączone. Chcąc użyć urządzenia zdalnego sterowania, należy anulować Odtwarzanie demonstracyjne. - Odtwarzanie demonstracyjne zostanie anulowane po zmianie źródła lub wyłączeniu zasilania systemu.

7	Zmniejszenie głośności	Nacisnąć przycisk — (Zmniejszenie głośności), aby dostosować poziom głośności w dół. Nacisnąć i przytrzymać przycisk — (Zmniejszenie głośności), aby szybko obniżyć poziom głośności.
8	Zwiększanie głośności	Nacisnąć przycisk + (Zwiększenie głośności), aby zwiększyć głośność. Nacisnąć i przytrzymać przycisk + (Zwiększenie głośności), aby szybko zwiększyć poziom głośności.
9	BASS	Nacisnąć przycisk BASS , aby poczuć potężny dźwięk basu. Nacisnąć go ponownie, aby powrócić do normalnego dźwięku. Nacisnąć i przytrzymać przycisk BASS przez co najmniej 5 sekund, aby włączyć lub wyłączyć funkcję BLUETOOTH POWER .

Panel tylny Party Audio

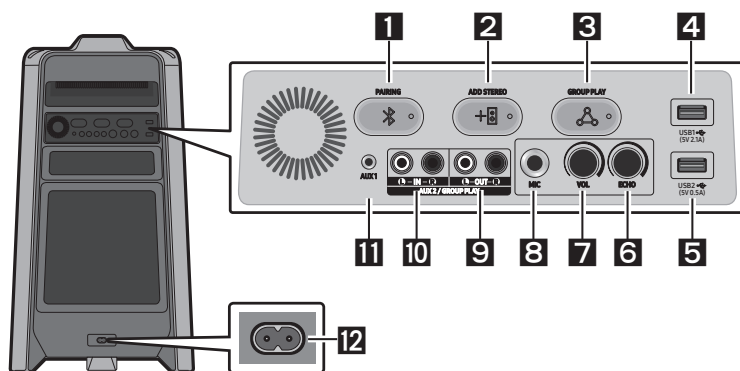

1	Bluetooth PAIRING	Nacisnąć przycisk PAIRING , aby uruchomić tryb "BT PAIRING". W tym trybie można podłączyć Party Audio do nowego urządzenia Bluetooth, wybierając opcję Party Audio z listy wyszukiwania urządzenia Bluetooth.
2	ADD STEREO	Nacisnąć przycisk ADD STEREO , aby bezprzewodowo podłączyć się z innymi urządzeniami Party Audio. Nacisnąć przycisk ADD STEREO przed ponownym podłączeniem innego urządzenia Party Audio, aby opuścić tryb grupowy Stereo. Po nawiązaniu połączenia można cieszyć się dźwiękiem stereo. Nacisnąć przycisk ADD STEREO i przytrzymać przez co najmniej 5 sekund, aby odłączyć tryb grupy Stereo.
3	GROUP PLAY	Nacisnąć przycisk GROUP PLAY , aby bezprzewodowo połączyć się z maksymalnie dziesięcioma urządzeniami Party Audio. Nacisnąć przycisk GROUP PLAY przed ponownym podłączeniem innych przycisków Party Audio, aby wyjść z sieci bezprzewodowej Group Play. Kiedy połączenie zostanie nawiązane, można skorzystać z kilkukrotnego Party Audio w tym samym czasie przy użyciu trybu Group Play. Nacisnąć przycisk GROUP PLAY i przytrzymać przez co najmniej 5 sekund, aby odłączyć tryb Group Play.
4	USB1	Podłączyć urządzenie USB do portu USB1 lub USB2 w jednostce głównej.
5	USB2	Po podłączeniu telefonu komórkowego do portu USB1 można go naładować. <ul style="list-style-type: none"> Nacisnąć przycisk Źródło, aby wybrać USB1 lub USB2.

6	ECHO	Można nadać efekt echa dźwięku z podłączonego mikrofonu (MIC), regulując pokrętkę ECHO . Po obróceniu w kierunku zgodnym z ruchem wskazówek zegara, efekt echa zwiększa się, a po obróceniu w kierunku przeciwnym do ruchu wskazówek zegara, efekt echa spada.
7	VOL	Za pomocą pokrętki VOL na urządzeniu głównym ustawić głośność mikrofonu (MIC). Po obróceniu w kierunku zgodnym z ruchem wskazówek zegara głośność wzrasta, a po obróceniu w kierunku przeciwnym do ruchu wskazówek zegara głośność spada.
8	MIC	Podłączyć mikrofon do gniazda MIC .
9	Złącze GROUP PLAY OUT	Należy użyć kabla audio (nie dostarczonego w zestawie), aby podłączyć końcówki GROUP PLAY (OUT) w urządzeniu głównym do wejścia audio In w zewnętrznym urządzeniu wyjścia analogowego. <ul style="list-style-type: none"> Należy pamiętać o dopasowaniu kolorów złączy. Jeśli zewnętrzne urządzenie wyjściowe analogowe posiada tylko jedno gniazdo Audio In (wejście audio), podłącz je w lewo lub w prawo.
10	Złącze AUX2/ GROUP PLAY IN	Użyć przewodu audio (nie dostarczonego w zestawie), aby podłączyć AUX2 (IN) na głównym urządzeniu do wyjścia audio na zewnętrznym urządzeniu wyjścia analogowego. <ul style="list-style-type: none"> Należy pamiętać o dopasowaniu kolorów złączy. Jeśli zewnętrzne urządzenie wyjścia analogowego posiada tylko jedno gniazdo wyjścia audio, należy podłączyć lewe lub prawe. Nacisnąć przycisk  (Źródło), aby wybrać AUX2. Jeśli urządzenie jest w trybie AUX2 bez odtwarzania i bez wprowadzania poleceń przez ponad 20 minut, system wyłączy się. Jeśli urządzenie jest w trybie AUX2 z ustawieniem odtwarzania co najmniej 8 godzin i bez wprowadzania poleceń, system wyłączy się.
11	AUX1	Do podłączenia należy użyć przewodu audio (AUX) (nie znajduje się w zestawie) AUX1 gniazdko na jednostce głównej do wyjścia audio na urządzeniu zewnętrznym. <ul style="list-style-type: none"> Jeśli urządzenie jest w trybie AUX1 bez odtwarzania i bez wprowadzania poleceń przez ponad 20 minut, system wyłączy się. Jeśli urządzenie jest w trybie AUX1 z ustawieniem odtwarzania co najmniej 8 godzin i bez wprowadzania poleceń, system wyłączy się.
12	Zasilanie	Podłączyć przewód zasilający do gniazda Zasilania i podłączyć drugi koniec przewodu zasilającego do gniazda ściennego w celu zapewnienia zasilania energią elektryczną urządzenia Party Audio.

03 PODŁĄCZANIE PARTY AUDIO

Podłączanie zasilania elektrycznego

Podłączyć przewód zasilający do złącza Party Audio do gniazdka elektrycznego zachowując następującą kolejność: Podłączyć przewód zasilający do gniazda zasilania Party Audio a potem do gniazdka ściennego. Patrz ilustracje poniżej.

- Więcej informacji na temat wymaganej mocy elektrycznej i zużycia energii elektrycznej można znaleźć na etykiecie dołączonej do produktu. (Etykieta: Tył Party Audio)

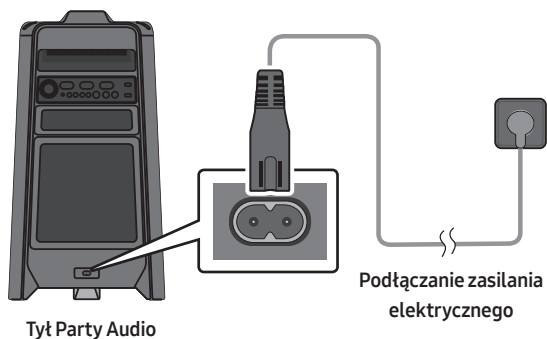

Jak korzystać z grupy Audio

Można połączyć wiele systemów audio w jedną grupę, aby stworzyć środowisko imprezowe i uzyskać wyższą jakość dźwięku. Ustawić jedno Party Audio jako urządzenie nadrzędne, aby każda odtwarzana na nim muzyka została udostępniona innym systemom Party Audio w grupie Audio.

Podłączanie Group Play w trybie przewodowym

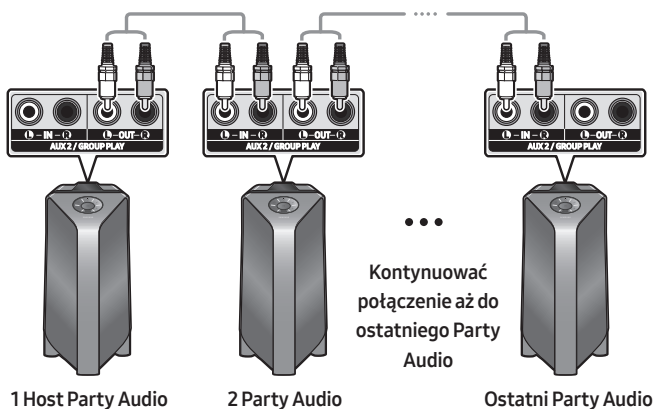

Skonfigurować Group Play, podłączając wszystkie systemy za pomocą kabli audio (nie znajdują się w zestawie). Użyć przycisku **AUX** lub (Źródło), aby zmienić źródło na **AUX2** dla każdego systemu Party Audio, z wyjątkiem 1. (lub nadrzędnego) systemu Party Audio.

UWAGI

- Pierwszy Host Party Audio może odtwarzać muzykę z dowolnego źródła.
- W zależności od długości lub charakterystyki kabla, może występować różnica w odległości roboczej.

Podłączanie Group Play w trybie bezprzewodowym

Za pomocą funkcji bezprzewodowej Group Play można podłączyć do dziesięciu systemów Party Audio.

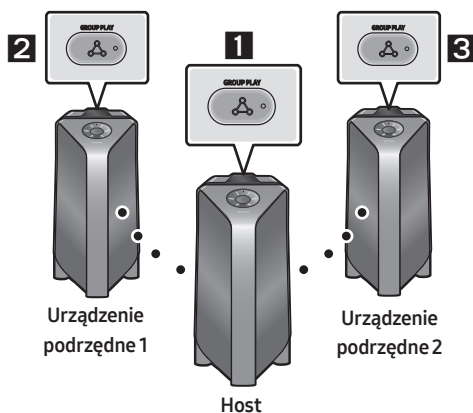

1. Nacisnąć przycisk **GROUP PLAY** w systemie Hosta urządzenia Party Audio. Na wyświetlaczu hosta Party Audio pojawi się komunikat "**HOST**", a dioda LED zacznie migać na przycisku **GROUP PLAY**.
2. Nacisnąć przycisk **GROUP PLAY** na drugim przycisku na 2 Party Audio (urządzenie podrzędne 1). Na wyświetlaczu pojawia się komunikat "**GROUP PLAY CONNECTED**", a przycisk **GROUP PLAY** w obu systemach przestaje migać.
3. Nacisnąć przycisk **GROUP PLAY** na 3 urządzeniu Party Audio (urządzenie podrzędne 2). Na wyświetlaczu pojawi się komunikat "**GROUP PLAY CONNECTED**", a przycisk **GROUP PLAY** na systemie przestanie migać.
4. Aby dodać więcej systemów Party Audio, należy powtórzyć krok 3.
5. Należy odtwarzać muzykę w Host Party Audio. Wyjście dźwiękowe wszystkich podłączonych systemów.

UWAGI

- Bezprzewodowe połączenie Group Play jest dostępne dla każdego systemu Party Audio.
- Warunki środowiskowe lub inne czynniki związane z podłączonymi urządzeniami mogą mieć wpływ na jakość odtwarzania.
- Jeśli czerwona dioda LED znajduje się na przycisku **GROUP PLAY** to znaczy, że wystąpił błąd w bezprzewodowym połączeniu Group Play. Należy ponownie wykonać kroki od 1 do 5.
- Przycisk **ADD STEREO** i przycisk **PAIRING** w systemach Party Audio nie są dostępne w trybie bezprzewodowym Group Play.
- Przycisk **ADD STEREO** na systemie hosta Party Audio nie jest dostępny dla opcji bezprzewodowej trybu Group Play.
- Dodając urządzenie podrzędne, naciśnięcie i przytrzymanie przycisku **GROUP PLAY** na urządzeniu podrzędnym, zanim pojawi się komunikat "**GROUP PLAY CONNECTED**", spowoduje ustawienie urządzenia podrzędnego jako nadrzędnego.

- Wszystkie urządzenia podrzędne muszą być podłączone jedno po drugim. Na przykład, po podłączeniu urządzenia nadrzędnego, należy nacisnąć przycisk **GROUP PLAY** na urządzeniu podrzędnym 1, aby się połączyć, a po podłączeniu urządzenia podrzędnego 1 należy kolejno podłączyć urządzenie podrzędne 2 i urządzenie podrzędne 3.
- Podczas korzystania z Group Play aktualnie podłączone urządzenia Bluetooth są rozłączone, a łączność Bluetooth jest zakończona.
- Urządzenia Bluetooth mogą wyszukiwać i łączyć się tylko z Party Audio.
- W trybie Group Play urządzenia podrzędne nie mogą łączyć się z urządzeniem Bluetooth.
- W przypadku wyłączenia i ponownego włączenia Party Audio lub wybrania dowolnego źródła innego niż **BT** w urządzeniu podrzędnym w trybie Group Play, tryb Group Play jest odłączony.
- Ten produkt nie obsługuje strumienia audio aptX w trybie bezprzewodowym Group Play.

Odłączanie trybu bezprzewodowego Group Play

1. Nacisnąć i przytrzymać przycisk **GROUP PLAY** przez 5 sekund (Host lub urządzenia podrzędne) po podłączeniu funkcji Group Play lub nacisnąć przycisk **GROUP PLAY** (Host lub urządzenia podrzędne) przed podłączeniem funkcji Group Play.
 - Na wyświetlaczu pojawi się napis "**OFF-GROUP PLAY**" i zgaśnie dioda LED nad przyciskiem **GROUP PLAY**.
2. Jeśli na urządzeniach podrzędnych wybrane zostanie źródło inne niż **BT** lub urządzenie nadrzędne Party Audio zostanie wyłączone, tryb Group Play zostanie odłączony.
 - Jeśli rozłączenie zostanie przeprowadzone z poziomu urządzenia nadrzędnego Party Audio, Group Play zostanie rozłączone.

Wskaźniki LED

LED	STATUS	Opis
Zielony	Miganie	Oczekiwanie na połączenie bezprzewodowe Group Play.
	Włączony	Połączenie bezprzewodowe Group Play nawiązane pomyślnie.
Czerwony	Włączony	Wystąpił błąd w połączeniu bezprzewodowym Group Play.

Korzystanie z trybu grupowy Stereo

Można cieszyć się dźwiękiem stereo, podłączając dwa systemy Party Audio.

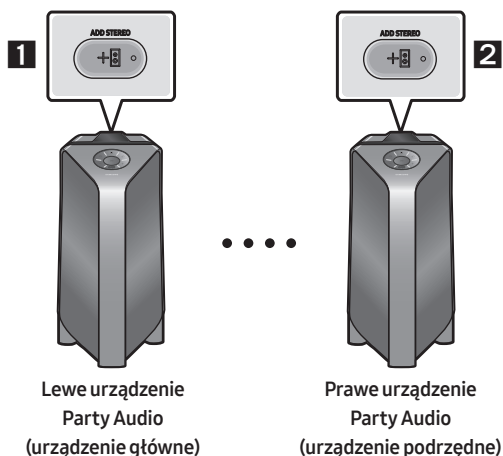

1. Nacisnąć przycisk **ADD STEREO** po lewej stronie systemu Party Audio. Na wyświetlaczu pojawia się komunikat "**ADD STEREO**", a dioda LED miga na przycisku **ADD STEREO**.
2. Nacisnąć przycisk **ADD STEREO** po prawej stronie systemu Party Audio. Na wyświetlaczu pojawia się komunikat "**ADD STEREO**", a dioda LED miga na przycisku **ADD STEREO**.
3. Po nawiązaniu połączenia na systemie audio strony głównej pojawia się komunikat "**BT PAIRING**", a w systemie podrzędnym Party Audio pojawia się komunikat "**STEREO MODE**".
 - System wyjścia dźwięku lewego kanału urządzenia głównego Party Audio i system wyjścia dźwięku prawego kanału urządzenia podrzędnego Party Audio. Aby zmienić kanały dźwiękowe systemów Party Audio, należy nacisnąć przycisk **ADD STEREO** na bieżącym głównym systemie Party Audio.
4. Odtwarzanie muzyki na Party Audio. Wyjście dźwiękowe z obu systemów Party Audio.

UWAGI

- Aby móc korzystać z trybu grupowy Stereo, oba systemy Party Audio muszą znajdować się w tym samym modelu.
- Warunki środowiskowe lub inne czynniki związane z podłączonymi urządzeniami mogą mieć wpływ na jakość odtwarzania.
- Jeśli czerwona dioda LED znajduje się na przycisku **ADD STEREO**, wystąpił błąd w połączeniu grupowy Stereo. Ponownie wykonać krok 1 i 4.
- Wszystkie przyciski, z wyjątkiem przycisku **ADD STEREO** i przycisku **Zasilanie** na systemie podrzędnym Party Audio są wyłączone w trybie grupy Stereo.
- Przycisk **GROUP PLAY** w systemie Party Audio hosta nie jest dostępny w trybie grupowy Stereo.

- W trybie grupy Stereo aktualnie podłączone urządzenia Bluetooth są rozłączone, a łączność Bluetooth jest zakończona.
- W przypadku wybrania źródła innego niż **BT** lub nadrzędnego cyklu zasilania Party Audio, tryb grupy Stereo jest rozłączony.
- Ten produkt nie obsługuje strumienia audio aptX w trybie bezprzewodowym Group Play.
- W razie próby podłączenia urządzenia Bluetooth w czasie nawiązywania połączenia grupy Stereo, tryb grupy Stereo może nie działać.

Odłączenie trybu grupowy Stereo

1. Nacisnąć i przytrzymać przycisk **ADD STEREO** przez 5 sekund (urządzenie główne lub podrzędne) po podłączeniu grupowy Stereo lub nacisnąć przycisk **ADD STEREO** (urządzenie główne lub podrzędne) przed podłączeniem grupowy Stereo.
 - Na wyświetlaczu pojawi się napis "**OFF-ADD STEREO**", a dioda LED nad przyciskiem **ADD STEREO** zgaśnie.
2. W przypadku wybrania na urządzeniach podrzędnych innego źródła niż **BT** lub wyłączenia i ponownego włączenia nadrzędnego Party Audio, tryb grupy Stereo zostanie rozłączony.
 - Jeśli jeden z odtwarzaczy Party Audio zostanie odłączony od trybu grupowy Stereo, inny odtwarzacz Party Audio zostanie automatycznie odłączony.

Wskaźniki LED

LED	STATUS	Opis
Zielony	Miganie	Oczekiwanie na połączenie ze grupowy Stereo.
	Włączony	Łączenie z grupą Stereo zakończone pomyślnie.
Czerwony	Włączony	Wystąpił błąd w ramach połączenia grupy Stereo.

04 PODŁĄCZANIE URZĄDZENIA ZEWNĘTRZNEGO

Podłączenie do urządzenia zewnętrznego za pośrednictwem sieci przewodowej lub bezprzewodowej w celu odtwarzania dźwięku z urządzenia zewnętrznego za pośrednictwem Party Audio.

Podłączenie za pomocą przewodu analogowego audio (AUX)

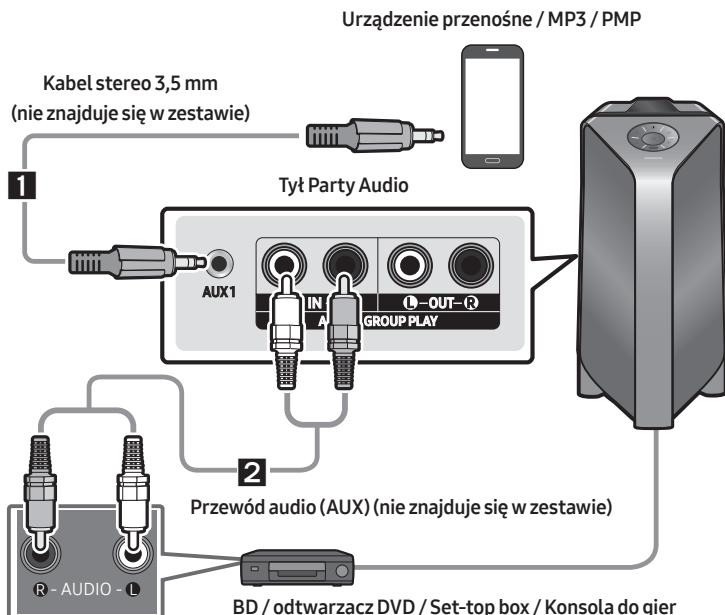

1 Kabel stereo 3,5 mm Przewód stereo (AUX1)

1. Podłączyć gniazdo **AUX1** na jednostce głównej do gniazda AUDIO OUT urządzenia źródłowego za pomocą kabla stereo o średnicy 3,5 mm.
2. Wybrać tryb "**AUX1**", naciskając przycisk  (**Źródło**) na górnym panelu lub na urządzeniu zdalnego sterowania.
 - Można również wybrać źródło za pomocą przycisku **AUX** na urządzeniu zdalnego sterowania.

2 Przewód audio (AUX2)

1. Podłączyć zaciski **AUX2 (IN)** urządzenia głównego do końcówek AUDIO OUT urządzenia źródłowego za pomocą kabla audio.
2. Wybrać tryb "**AUX2**", naciskając przycisk  (**Źródło**) na górnym panelu lub na urządzeniu zdalnego sterowania.
 - Można również wybrać źródło za pomocą przycisku **AUX** na urządzeniu zdalnego sterowania.

Podłączenie urządzenia mobilnego za pomocą Bluetooth

Gdy urządzenie przenośne jest podłączone za pomocą Bluetooth, można usłyszeć dźwięk stereo bez kłopotów z okablowaniem.

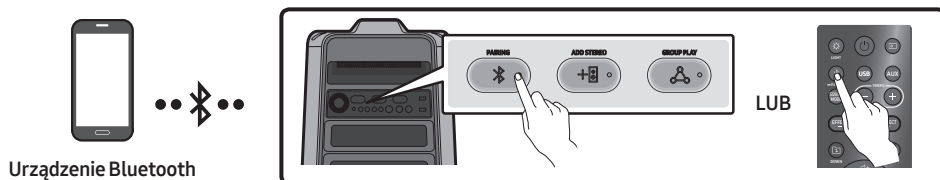

Połączenie wstępne

1. Nacisnąć przycisk **PAIRING** na pilocie zdalnego sterowania i przytrzymać przez co najmniej 5 sekund, aby włączyć tryb "BT PAIRING".
(LUB) Naciśnij przycisk **PAIRING** na panelu tylnym lub nacisnąć przycisk **Źródło** na panelu górnym i przytrzymać przez co najmniej 5 sekund, aby przejść do trybu "BT PAIRING".
2. Na urządzeniu należy wybrać "[AV] Samsung Party T50" z wyświetlonej listy.
 - Gdy urządzenie Party Audio jest podłączone do urządzenia Bluetooth, na pierwszym wyświetlaczu pojawi się napis [Nazwa urządzenia Bluetooth] → "BT".
3. Odtwarzanie plików muzycznych z urządzenia połączonego przez Bluetooth poprzez Party Audio.

Jeśli urządzenie nie ustanowi połączenia

- Jeśli na liście pojawi się wcześniej podłączona lista Party Audio (np. "[AV] Samsung Party T50"), należy ją usunąć.
- Następnie należy powtórzyć kroki 1 i 2.

Jaka jest różnica między BT READY a BT PAIRING?

- **BT READY** : W tym trybie można wyszukać wcześniej podłączone telewizory lub podłączyć wcześniej podłączone urządzenie przenośne do Party Audio.
- **BT PAIRING** : W tym trybie można podłączyć nowe urządzenie do Party Audio.

(Nacisnąć i przytrzymać przycisk **PAIRING** na urządzeniu zdalnego sterowania lub przycisk **Źródło** na górze Party Audio przez ponad 5 sekund, aby wejść w tryb "BT PAIRING").

- Można również nacisnąć przycisk **PAIRING** z tyłu odtwarzacza Party Audio, aby włączyć tryb "BT PAIRING".

Połączenie Bluetooth Multi

Party Audio można jednocześnie podłączyć do 2 urządzeń Bluetooth.

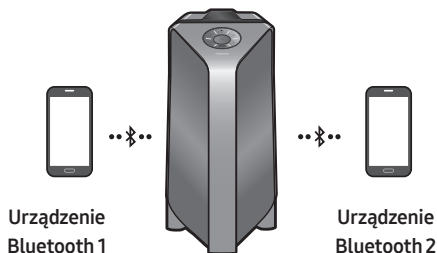

1. Podłączyć Party Audio do maksymalnie dwóch urządzeń Bluetooth. (Patrz strona 13)
2. W przypadku próby podłączenia 3. urządzenia Bluetooth, 1. i 2. urządzenie zostanie odłączone.
3. Odtwarzać muzykę z jednego z podłączonych urządzeń Bluetooth, gdy podłączone są dwa urządzenia. Drugie urządzenie zostanie automatycznie zatrzymane.
 - W zależności od urządzenia i odtwarzanej zawartości odtwarzanie może nie być automatycznie wstrzymany podczas przełączania z urządzenia na urządzenie.

UWAGI

- Można jednocześnie podłączyć do dwóch urządzeń Bluetooth.
- W przypadku próby o podanie kodu PIN podczas podłączania urządzenia Bluetooth należy wprowadzić wartość <0000>.
- Warunki środowiskowe lub inne czynniki związane z podłączonymi urządzeniami mogą mieć wpływ na jakość odtwarzania.
- Party Audio wyłącza się automatycznie po 20 minutach bez wprowadzania poleceń w stanie gotowości.
- Urządzenie Party Audio może nie wykonywać prawidłowo wyszukiwania lub połączenia Bluetooth w następujących okolicznościach:
 - Jeśli wokół budynku znajduje się silne pole elektryczne urządzenia Party Audio.
 - Jeśli kilka urządzeń Bluetooth jest jednocześnie sparowanych z urządzeniem Party Audio.
 - Jeśli urządzenie Bluetooth jest wyłączone, nie na miejscu lub działa wadliwie.
- Urządzenia elektroniczne mogą powodować zakłócenia radiowe. Urządzenia wytwarzające fale elektromagnetyczne muszą być trzymane z dala od jednostki głównej Party Audio - np. mikrofae, urządzenia bezprzewodowej sieci LAN, itp.
- Gdy urządzenie Party Audio jest podłączone do telewizora przez połączenie Bluetooth, obraz wideo w telewizorze i dźwięk z Party Audio może nie być zsynchronizowany, ponieważ odległość pomiędzy Party Audio i telewizorem jest zbyt duża. Zalecane jest zbliżenie Party Audio do telewizora na odległość 1 metra.
- Gdy głośnik znajduje się w trybie połączenia Bluetooth Multi, należy podłączyć inne urządzenie Bluetooth i głośnik w ciągu kilku minut (ok. 1 minuty). W przeciwnym razie tryb połączenia Bluetooth Multi zostanie anulowany.

- Połączenie Bluetooth Multi może nie być obsługiwane w zależności od specyfikacji podłączonego urządzenia.
- Usuwalne/odłączalne urządzenia Bluetooth (np: klucze USB, itp.), telefony z systemem Windows, laptopy, telewizory itp. nie obsługują połączenia Bluetooth Multi.
- Po sparowaniu połączenia Bluetooth Multi — w zależności od urządzeń Bluetooth — może wystąpić niewielkie opóźnienie przed rozpoczęciem odtwarzania muzyki.
- Nadmierne oddalenie się poza zasięg Party Audio, bez uprzedniego odłączenia urządzenia Bluetooth, może skutkować tym, że podłączenie innych urządzeń Bluetooth może potrwać kilka minut. W razie wyłączenia Party Audio i jego ponownego włączenia można połączyć inne urządzenia Bluetooth bez oczekiwania.

Wskaźniki LED

LED	STATUS	Opis
Niebieski	Szybkie miganie	Tryb BT PAIRING
	Miganie	Tryb BT READY
	Włączony	Urządzenie Bluetooth jest podłączone.

Korzystanie z Zasilanie Bluetooth Włączone (Bluetooth Power On)

Kiedy urządzenie Party Audio jest wyłączone, aby je włączyć można podłączyć swoje inteligentne urządzenie do produktu poprzez połączenie Bluetooth.

1. Nacisnąć i przytrzymać przycisk **BASS** na urządzeniu zdalnego sterowania lub na górnym panelu, aby włączyć funkcję Zasilanie Bluetooth Włączone. Na wyświetlaczu pojawi się napis "**ON-BLUETOOTH POWER**".
2. Kiedy odtwarzacz Party Audio jest wyłączony należy podłączyć inteligentne urządzenie do produktu za pomocą Bluetooth. (Informacje na temat połączeń Bluetooth można znaleźć w instrukcji obsługi inteligentnego urządzenia)
3. Gdy połączenie zostanie zakończone, urządzenie Party Audio włącza się automatycznie w trybie Bluetooth.
 - Wybrać pożądaną muzykę do odtwarzania z inteligentnego urządzenia.

UWAGA

- Nacisnąć przycisk **BASS** na pilocie zdalnego sterowania lub na górnym panelu i przytrzymać przez co najmniej 5 sekund, aby włączyć lub wyłączyć funkcję Zasilanie Bluetooth Włączone.

Każde naciśnięcie przycisku **BASS** powoduje wyświetlenie przez Party Audio:

ON-BLUETOOTH POWER → OFF-BLUETOOTH POWER

05 PODŁĄCZANIE URZĄDZENIA PAMIĘCI MASOWEJ USB

Można odtwarzać pliki muzyczne znajdujące się w folderze USB urządzeń magazynujących poprzez Party Audio.

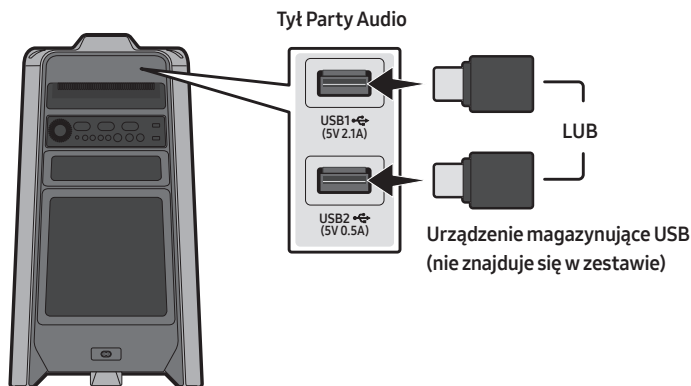

1. Podłączyć urządzenie pamięci masowej USB do gniazd USB1 lub USB2 w odtwarzaczu Party Audio.
2. Nacisnąć przycisk  (**Źródło**) na górnym panelu lub na urządzeniu zdalnego sterowania, a następnie wybrać opcję "**USB1**" lub "**USB2**".
 - Można również wybrać źródło za pomocą **USB** na urządzeniu zdalnego sterowania.
3. Na ekranie wyświetlany jest napis "**USB1**" lub "**USB2**".
4. Odtwarzanie plików muzycznych z urządzenia pamięci masowej USB za pośrednictwem Party Audio.
 - Audio Party automatycznie wyłącza się (Zasilanie Automatyczne Wyłączone), jeśli urządzenie USB nie zostanie podłączone, odtwarzanie zostanie zatrzymane lub w razie braku sygnału wejściowego przez ponad 20 minut.

UWAGI

- Ten produkt obsługuje tylko urządzenia pamięci masowej USB sformatowane w systemie plików FAT i FAT32.
- Ten produkt nie obsługuje przechowywania i przechowywania danych na dyskach twardych na urządzeniach przenośnych.
- Na jedno urządzenie pamięci masowej USB można odtwarzać maksymalnie 999 plików.
- Można odczytać maksymalnie 256 folderów na jedno urządzenie pamięci masowej USB.

Obsługiwane formaty audio

Rozszerzenie pliku	Kodeki audio	Częstotliwość próbkowania	Szybkość transmisji bitów
*.mp3	MPEG 1 Layer3	32 kHz ~ 48 kHz	32 kbps ~ 320 kbps
	MPEG 2 Layer3	16 kHz ~ 24 kHz	8 kbps ~ 160 kbps
	MPEG 2.5 Layer3	8 kHz ~ 12 kHz	8 kbps ~ 160 kbps
*.wma	WMA7/8/9	8 kHz ~ 48 kHz	32 kbps ~ 320 kbps
*.aac	AAC	8 kHz ~ 96 kHz	< 1728 kbps
	AAC-LC	8 kHz ~ 96 kHz	< 1728 kbps
	HE-AAC	8 kHz ~ 96 kHz	< 1728 kbps
*.wav	PCM/LPCM/ IMA_ADPCM	8 kHz ~ 192 kHz	< 5 Mbps
*flac	-	8 kHz ~ 192 kHz	< 5 Mbps

UWAGI

- Ten produkt nie obsługuje kodeków WMA Professional.
- Powyższa tabela przedstawia obsługiwane szybkości próbkowania i szybkości transmisji bitów. Pliki w nieobsługiwanych formatach nie będą odtwarzane.
- Pliki AAC obsługują tylko natywny format ADTS.

Aktualizacja oprogramowania

Samsung może w przyszłości oferować aktualizacje oprogramowania sprzętowego systemu Party Audio.

Jeśli oferowana jest aktualizacja, można ją zaktualizować, podłączając urządzenie USB z aktualizacją oprogramowania zapisaną na nim do portu **USB1** lub **USB2** w Party Audio. Więcej informacji na temat pobierania plików aktualizacyjnych można znaleźć na stronie internetowej Samsung Electronics pod adresem www.samsung.com→Support.







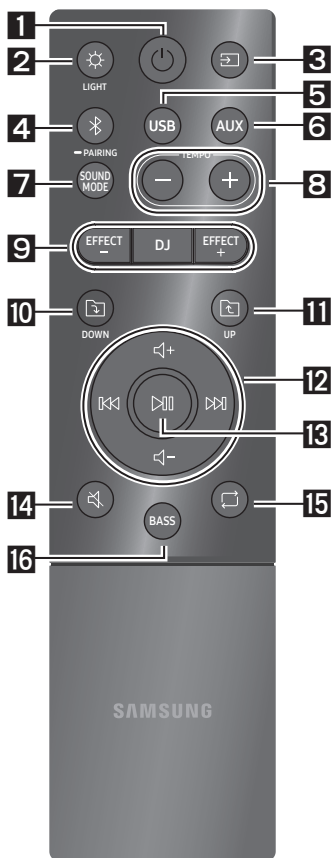



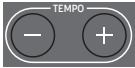









Następnie należy wprowadzić lub wybrać numer modelu Party Audio, wybrać opcję Software & Apps, a następnie Downloads. Należy pamiętać, że nazwy opcji mogą się różnić.



06 KORZYSTANIE ZE ZDALNEGO STEROWANIA

Jak korzystać ze zdalnego sterowania



1	 Zasilanie	Włączyć i wyłączyć Party Audio.
2	 LIGHT	Naciśnięcie przycisku  (LIGHT), aby włączyć tryb oświetlenia. Każde naciśnięcie przycisku powoduje wyświetlenieżądanego trybu oświetlenia, poprzez wybranie opcji AMBIENT, PARTY, DANCE, THUNDERBOLT, STAR lub OFF .
3	 Źródło	Naciśnięcie ten przycisk, aby wybrać źródło podłączone do odtwarzacza Party Audio. Każde naciśnięcie przycisku powoduje wybranieżądanego źródła, wybierając BT, USB1, USB2, AUX1 lub AUX2 .
4	 Bluetooth PAIRING	Naciśnięcie przycisku, aby wybrać źródło bezpośrednio do trybu "BT". Naciśnięcie i przytrzymanie przycisku przez co najmniej 5 sekund, aby włączyć tryb "BT PAIRING". W tym trybie można podłączyć Party Audio do nowego urządzenia Bluetooth, wybierając opcję Party Audio z listy wyszukiwania urządzenia Bluetooth.
5	 USB	Naciśnięcie ten przycisk, aby wybrać źródła USB1 lub USB2 podłączone do Party Audio.
6	 AUX	Naciśnięcie ten przycisk, aby wybrać źródła AUX1 lub AUX2 podłączone do Party Audio.
7	 SOUND MODE	Każde naciśnięcie przycisku powoduje wybranieżądanego efektu dźwiękowego, wybierając PARTY, STANDARD, HIPHOP, EDM, ROCK, LATIN, HOUSE lub REGGAE .

8	 <p>TEMPO +, -</p>	<p>Naciskając przyciski TEMPO + lub TEMPO - można zmieniać tempo muzyki w górę lub w dół.</p> <ul style="list-style-type: none"> • Ta funkcja działa tylko w trybie USB1 i USB2.
9	 <p>DJ</p>	<p>Ta funkcja umożliwia włączenie funkcji efektu DJ. Każde naciśnięcie przycisku powoduje wybranieżądanego efektu dźwiękowego DJ, wybierając NOISE, FILTER, CRUSH, CHORUS, WAHWAH lub OFF.</p>
	 <p>EFFECT +, -</p>	<p>Nacisnąć przycisk EFFECT + lub EFFECT - aby zmienić poziom każdego efektu dźwiękowego DJ w górę lub w dół.</p>
10	 <p>Folder DOWN</p>	<p>Nacisnąć przycisk  (DOWN), aby przejść do następnego folderu w urządzeniu USB.</p>
11	 <p>Folder UP</p>	<p>Nacisnąć przycisk  (UP), aby przejść do poprzedniego folderu w urządzeniu USB.</p>
12	 <p>Zwiększenie głośności, Zmniejszenie głośności / Pomiń</p>	<ul style="list-style-type: none"> • Zwiększenie głośności, Zmniejszenie głośności Nacisnąć przycisk + (Zwiększenie głośności) lub - (Zmniejszenie głośności), aby regulować poziom głośności w górę lub w dół. • Pomiń utwór Nacisnąć przycisk  aby wybrać następny plik muzyczny. Nacisnąć przycisk  aby wybrać poprzedni plik muzyczny. Nacisnąć i przytrzymać przycisk  lub przycisk  dłużej, niż 3 sekundy w trybie odtwarzania przez USB, aby wyszukać w przód lub wstecz. Nacisnąć i przytrzymać przycisk  lub  przez ponad 3 sekundy, aby powrócić do normalnego odtwarzania.
13	 <p>Odtwarzanie / Pauza</p>	<p>Nacisnąć przycisk , aby tymczasowo zatrzymać plik muzyczny. Po ponownym naciśnięciu przycisku plik muzyczny zostanie odtworzony.</p> <ul style="list-style-type: none"> • Funkcja Zasilanie Automatyczne Wyłączone Aby wyłączyć funkcję Zasilanie Automatyczne Wyłączone, gdy urządzenie jest w trybie AUX1, AUX2, nacisnąć i przytrzymać przycisk  przez co najmniej 5 sekund. Na wyświetlaczu pojawi się napis ON-AUTO POWER DOWN / OFF-AUTO POWER DOWN.
14	 <p>Wyciszenie</p>	<p>Nacisnąć przycisk  (Wyciszenie), aby wyciszyć dźwięk. Nacisnąć go ponownie, aby wyłączyć wyciszenie dźwięku.</p>

15	 Powtórz	<p>Nacisnąć przycisk  (Powtórz), aby użyć funkcji powtórzenia w trybie "USB1" i "USB2". Każde naciśnięcie przycisku spowoduje wybór pożądanej funkcji powtarzania poprzez wybranie opcji ONE, FOLDER, ALL, RANDOM lub OFF.</p>
16	 BASS	<p>Nacisnąć przycisk BASS aby skorzystać z potężnego dźwięku basów. Nacisnąć go ponownie, aby powrócić do normalnego dźwięku. Nacisnąć i przytrzymać przycisk BASS przez co najmniej 5 sekund, aby włączyć lub wyłączyć funkcję BLUETOOTH POWER.</p>

Jak korzystać z trybu Tryb dźwiękowy

Party Audio zapewnia wstępnie zdefiniowane ustawienia korektora, które są zoptymalizowane dla danego gatunku muzycznego.

1. Nacisnąć przycisk **SOUND MODE** na urządzeniu zdalnego sterowania.
2. Każde naciśnięcie przycisku **SOUND MODE** powoduje wybranie żądanego efektu dźwiękowego poprzez wybranie opcji **PARTY, STANDARD, HIPHOP, EDM, ROCK, LATIN, HOUSE** lub **REGGAE**.

UWAGI

- Domyślnym tryb dźwiękowy jest **PARTY**.
- Po wyłączeniu, nacisnąć przycisk  na urządzeniu lub pilocie zdalnego sterowania i przytrzymać przez co najmniej 5 sekund, aby włączyć domyślne ustawienie tryb dźwiękowy.

Jak korzystać z efektu DJ

Funkcja efektu DJ umożliwia włączenie efektu dźwiękowego efektu DJ. Można regulować poziom każdego efektu.

1. Nacisnąć przycisk **DJ** na urządzeniu zdalnego sterowania.
2. Po każdym naciśnięciu przycisku **DJ**, Party Audio przełącza się pomiędzy dostępnymi efekty DJ:
 - **NOISE**: Tworzy biały szum i miesza się z oryginalnym dźwiękiem poprzez filtr i wyjście.
 - **FILTER**: Tworzy efekt podobny do brzmienia tylko wysokich i niskich tonów.
 - **CRUSH**: Tworzy efekt, który sprawia, że oryginalny dźwięk jest ostrzejszy.
 - **CHORUS**: Tworzy efekt podobny do chóru śpiewającego.
 - **WAHWAH**: Tworzy efekt 'Wah~ Wah~'.
 - **DJ EFFECT OFF**: Wyłącza efektu DJ.
3. Naciskać przyciski **EFFECT +** lub **EFFECT -**, aby zwiększyć lub zmniejszyć poziom każdego z efektów dźwiękowych DJ z -15 do +15.

UWAGA

- Po wyłączeniu, nacisnąć przycisk  na urządzeniu lub pilocie zdalnego sterowania i przytrzymać przez co najmniej 5 sekund, aby włączyć domyślne ustawienie efekt DJ.

07 KORZYSTANIE Z APLIKACJI SAMSUNG GIGA PARTY AUDIO APP

Instalacja aplikacji Samsung Giga Party Audio App

Aby sterować tym produktem za pomocą smartfona i aplikacji Samsung Giga Party Audio, pobierz aplikację Samsung Giga Party Audio z Google Play Store lub Apple App Store i zainstaluj ją na swoim smartfonie.

UWAGI

- Samsung Aplikacja Giga Party Audio jest kompatybilna z telefonami komórkowymi z systemem Android OS 6.0 lub nowszym.
- Aplikacja Samsung Giga Party Audio jest kompatybilna z urządzeniami mobilnymi Apple z systemem iOS 10.0 lub nowszym.

Wyszukiwanie rynku: Samsung Giga Party Audio



Uruchomienie aplikacji Samsung Giga Party Audio

Aby uruchomić i korzystać z aplikacji Samsung Giga Party Audio należy dotknąć ikony Giga Party Audio na swoim smartfonie, a następnie postępować zgodnie z instrukcjami wyświetlanymi na ekranie.



08 DIAGNOSTYKA I ROZWIĄZYWANIE PROBLEMÓW

Przed zgłoszeniem się do serwisu należy sprawdzić następujące informacje.

Urządzenie nie włącza się.

Czy przewód zasilający jest podłączony do gniazdka?

→ Podłączyć wtyczkę zasilania do gniazdka.

Po naciśnięciu przycisku funkcja nie działa.

Czy w powietrzu jest elektryczność statyczna?

→ Odłączyć wtyczkę zasilania i podłączyć ją ponownie.

Przerwania dźwięku występują w trybie BT.

→ Patrz sekcje dotyczące połączenia Bluetooth na stronie 13.

Urządzenie nie wytwarza dźwięku.

Czy funkcja wyciszenia jest włączona?

→ Nacisnąć przycisk  (Wyciszenie), aby anulować funkcję wyciszenia.

Czy głośność jest ustawiona na minimum?

→ Wyregulować głośność.

Urządzenie zdalnego sterowania nie działa.

Czy baterie są wyczerpane?

→ Wymienić je na nowe baterie.

Czy odległość pomiędzy urządzeniem zdalnego sterowania a urządzeniem głównym Party Audio jest zbyt duża?

→ Należy przenieść urządzenie zdalnego sterowania bliżej do urządzenia głównego Party Audio.

Połączenie ze grupy Stereo nie działa.

Czy system znajduje się w trybie Group Play?

→ Odłączyć tryb bezprzewodowy Group Play i spróbować ponownie połączyć się z grupowy Stereo.

Nie można nawiązać połączenia Bluetooth.

Czy system jest podłączony do innego systemu w trybie Group Play mode lub grupowy Stereo?

→ Należy spróbować ponownie nawiązać połączenie Bluetooth po odłączeniu bezprzewodowego połączenia Group Play lub grupowy Stereo.

Czy dwa urządzenia Bluetooth są już połączone?

→ Należy spróbować ponownie nawiązać połączenie Bluetooth po odłączeniu innych połączeń Bluetooth.

Przycisk PAIRING nie działa.

Czy system znajduje się w trybie bezprzewodowej Group Play, czy w trybie grupowy Stereo?

→ Należy spróbować ponownie po odłączeniu połączenia bezprzewodowego Group Play lub grupowy Stereo.

Chcę przełączyć system hosta na inny w bezprzewodowym połączeniu Group Play lub grupowy Stereo.

→ Należy odłączyć tryb Group Play, najpierw nacisnąć głośnik, który ma mieć status Hosta, a po wyświetleniu komunikatu "HOST" połączyć pozostałe głośniki jeden po drugim.
→ W trybie grupowy Stereo, host jest stały. Nie ma możliwości zmiany hosta.

Chcę odtwarzać muzykę w trybie AUX1 lub AUX2 dłużej niż 8 godzin bez wprowadzania zlecenia.

→ Nacisnąć przycisk  i przytrzymać przez co najmniej 5 sekund w trybie **AUX1** lub **AUX2**, aby wyłączyć funkcję Zasilanie Automagiczne Wyłączone. Zmiana z **ON-AUTO POWER** na **OFF-AUTO POWER DOWN**.

Nie mogę podłączyć urządzenia podrzędnego do Group Play.

- Po upływie 1 godziny urządzenie nadrzędne będzie blokowało dodawanie dodatkowych urządzeń podrzędnych. Nacisnąć przycisk **GROUP PLAY** na hoście, po wyświetleniu komunikatu "HOST" można ponownie podłączyć urządzenie podrzędne.

Nie można wykonać połączenia "Grupa Przewodowa/Bezprzewodowa/Dodaj Grupę Stereo/Bluetooth".

Czy odległość między systemami jest zbyt duża?

- Zaleca się utworzenie parowania " Grupa Przewodowa/Bezprzewodowa/Dodaj Grupę Stereo/Bluetooth" w odległości do 1 metra od systemu.
- Zaleca się, aby odległość między systemami Party Audio była mniejsza, niż 10 metrów.

09 LICENCJI



The Bluetooth® word mark and logos are registered trademarks owned by the Bluetooth SIG, Inc. and any use of such marks by Samsung Electronics Co., Ltd. is under license. Other trademarks and trade names are those of their respective owners.



Qualcomm aptX is a product of Qualcomm Technologies, Inc. and/or its subsidiaries. Qualcomm is a trademark of Qualcomm Incorporated, registered in the United States and other countries. aptX is a trademark of Qualcomm Technologies International, Ltd., registered in the United States and other countries.

10 INFORMACJA O LICENCJI OPEN SOURCE

W przypadku pytań i wątpliwości dotyczących oprogramowania typu „Open Source” należy się skontaktować z firmą Samsung za pomocą poczty e-mail (oss.request@samsung.com).

11 WAŻNE INFORMACJE DOTYCZĄCE OBSŁUGI SERWISOWEJ

- Rysunki i ilustracje znajdujące się w tej instrukcji obsługi służą wyłącznie jako źródło informacji i mogą różnić się od rzeczywistego wyglądu produktu.
- Istnieje możliwość nałożenia opłaty administracyjnej w przypadku gdy:
 - (a) zostanie wezwany technik, a w urządzeniu nie zostanie stwierdzona żadna wada (tj. w przypadku, gdy użytkownik nie przeczyta niniejszej instrukcji).
 - (b) urządzenie zostanie przyniesione do punktu napraw, a w urządzeniu nie zostanie stwierdzona żadna wada (tj. w przypadku, gdy użytkownik nie przeczyta niniejszej instrukcji).
- Użytkownik zostanie poinformowany o wysokości takiej opłaty administracyjnej przed wykonaniem jakiegokolwiek naprawy lub wizytą technika na miejscu.

12 SPECYFIKACJE

Specyfikacje

Nazwa modelu	MX-T50	
USB1/USB2	USB1: 5V/2,1A USB2: 5V/0,5A	
Waga	11,6 kg	
Wymiary (szer. x wys. x głęb.)	351,0 x 651,0 x 323,0 mm	
Zakres temperatur roboczych	+5°C do +35°C	
Zakres wilgotności roboczej	10 % ~ 75 %	
WZMACNIACZ Znamionowa moc wyjściowa	Głośnik wysokotonowy	65W x 2, 8 ohm
	Głośnik niskotonowy	185W x 2, 3 ohm
MOC WYJŚCIOWA URZĄDZENIA BEZPRZEWODOWEGO Maks. moc nadajnika BT	100 mW dla 2,4 GHz – 2,4835 GHz	
Całkowity pobór mocy w trybie czuwania (W)	2,0W	
Bluetooth Metoda dezaktywacji portu	Naciśnij i przytrzymaj przycisk BASS przez co najmniej 5 sekund, by wyłączyć funkcję Bluetooth Power.	

UWAGI

- Samsung Electronics Co., Ltd. zastrzega sobie prawo do zmiany specyfikacji bez uprzedzenia.
- Ciężar i wymiary są przybliżone.

- Firma Samsung Electronics niniejszym deklaruje zgodność tego sprzętu z dyrektywą 2014/53/UE.



Pełny tekst deklaracji zgodności UE jest dostępny na stronie pod adresem: <http://www.samsung.com>, w zakładce Wsparcie > Wyszukiwanie produktu, gdzie należy podać nazwę modelu urządzenia.
Urządzenia można używać we wszystkich krajach UE.



[Sposób poprawnego usuwania baterii, w które wyposażony jest niniejszy produkt]

(Dotyczy krajów, w których stosuje się systemy segregacji odpadów)

Niniejsze oznaczenie na baterii, instrukcji obsługi lub opakowaniu oznacza, że po upływie okresu użytkowania baterie, w które wyposażony był dany produkt, nie mogą zostać usunięte wraz z innymi odpadami pochodzącymi z gospodarstw domowych. Przy zastosowaniu takiego oznaczenia symbole chemiczne (Hg, Cd lub Pb) wskazują, że dana bateria zawiera rtęć, kadm lub ołów w ilości przewyższającej poziomy odniesienia opisane w dyrektywie WE 2006/66.

Jeśli baterie nie zostaną poprawnie zutylizowane, substancje te mogą powodować zagrożenie dla zdrowia ludzkiego lub środowiska naturalnego.



**Prawidłowe usuwanie produktu
(zużyty sprzęt elektryczny & elektroniczny)**

(Dotyczy krajów, w których stosuje się systemy segregacji odpadów)

To oznaczenie umieszczone na produkcie, akcesoriach lub dokumentacji oznacza, że po zakończeniu eksploatacji nie należy tego produktu ani jego akcesoriów (np. ładowarki, zestawu słuchawkowego, przewodu USB) wyrzucać wraz ze zwykłymi odpadami gospodarstwa domowego. Aby uniknąć szkodliwego wpływu na środowisko naturalne i zdrowie ludzi wskutek niekontrolowanego usuwania odpadów, prosimy o oddzielenie tych przedmiotów od odpadów innego typu oraz o odpowiedzialny recykling i praktykowanie ponownego wykorzystania materiałów.

W celu uzyskania informacji na temat miejsca i sposobu bezpiecznego dla środowiska recyklingu tych przedmiotów, użytkownicy w gospodarstwach domowych powinni skontaktować się z punktem sprzedaży detalicznej, w którym dokonali zakupu produktu, lub z organem władz lokalnych.

Użytkownicy w firmach powinni skontaktować się ze swoim dostawcą i sprawdzić warunki umowy zakupu. Produktu ani jego akcesoriów nie należy usuwać razem z innymi odpadami komercyjnymi.

Informacje na temat działań proekologicznych firmy Samsung oraz przepisów dotyczących poszczególnych produktów, np.

REACH, WEEE, norm dla baterii, można znaleźć na stronie:

http://www.samsung.com/uk/aboutsamsung/samsungelectronics/corporatecitizenship/data_corner.html