

ASUS®

ZenScreen Go MB16AHP

Przenośny monitor USB

Podręcznik użytkownika

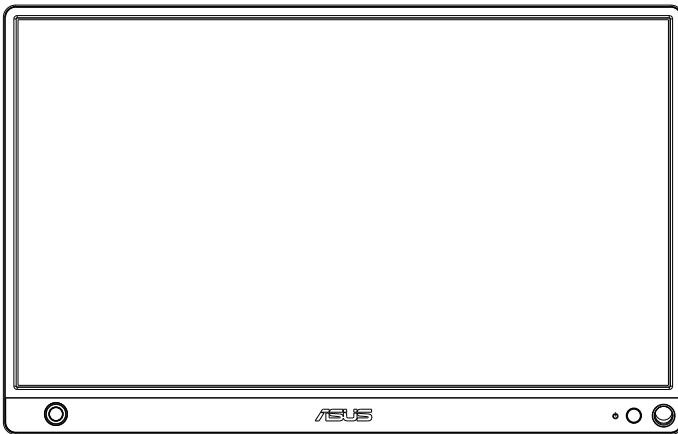

HDMI™
HIGH-DEFINITION MULTIMEDIA INTERFACE

Spis treści

Uwagi	iii
Informacje związane z bezpieczeństwem	iv
Dbanie i czyszczenie	v
Usługa odbioru zużytego sprzętu	vi
Uwaga	vi
1.1 Witamy!	1-1
1.2 Zawartość opakowania	1-1
1.3 Wprowadzenie do monitora	1-2
1.3.1 Widok od przodu oraz instrukcje dotyczące ładowania ..	1-2
1.3.2 Funkcja QuickFit	1-4
2.1 Pozycje stojące monitora	2-1
2.2 Łączenie monitora USB z systemem	2-2
2.3 Informacje	2-3
3.1 Menu OSD (menu ekranowe)	3-1
3.1.1 Jak wykonać ponowną konfigurację	3-1
3.1.2 Wprowadzenie do funkcji OSD	3-2
3.2 Dane techniczne	3-10
3.3 Rozwiązywanie problemów (FAQ)	3-11
3.4 Lista obsługiwanych taktowania	3-13

Copyright © 2018 ASUSTeK COMPUTER INC. Wszelkie prawa zastrzeżone.

Żadnej z części tego podręcznika, włącznie z opisem produktów i oprogramowania, nie można powielać, przenosić, przetwarzać, przechowywać w systemie odzyskiwania danych ani tłumaczyć na inne języki, w jakiegokolwiek formie lub w jakimkolwiek sposób, z wyjątkiem wykonywania kopii zapasowej dokumentacji otrzymanej od dostawcy, bez wyraźnego, pisemnego pozwolenia firmy ASUSTeK COMPUTER INC. („ASUS”).

Gwarancja na produkt lub usługę gwarancyjną nie zostanie wydłużona, jeśli: (1) produkt był naprawiany, modyfikowany lub zmieniany, jeśli wykonane naprawy, modyfikacje lub zmiany zostały wykonane bez pisemnej autoryzacji ASUS; lub, gdy (2) została uszkodzona lub usunięta etykieta z numerem seryjnym.

ASUS UDOSTĘPNIĄ TEN PODRĘCZNIK W STANIE „JAKI JEST”, BEZ UDZIELANIA JAKICHKOLWIEK GWARANCJI, ŻARÓWNO WYRAŹNYCH JAK I DOMNIEMANYCH, WŁĄCZNIE, ALE NIE TYLKO Z DOMNIEMANYMI GWARANCJAMI LUB WARUNKAMI PRZYDATNOŚCI HANDLOWEJ LUB DOPASOWANIA DO OKREŚLONEGO CELU. W ŻADNYM PRZYPADKU FIRMA ASUS, JEJ DYREKTORZY, KIEROWNICY, PRACOWNICY LUB AGENCI NIE BĘDĄ ODPOWIADAĆ ZA JAKIEKOLWIEK NIEBEZPOŚREDNIE, SPECJALNE, PRZYPADKOWE LUB KONSEKWENTNE SZKODY (WŁĄCZNIE Z UTRATĄ ZYSKÓW, TRANSAKCJI BIZNESOWYCH, UTRATĄ MOŻLIWOŚCI KORZYSTANIA LUB UTRATĄ DANYCH, PRZERWAMI W PROWADZENIU DZIAŁALNOŚCI ITP.) NAWET, JEŚLI FIRMA ASUS UPRZEDZAŁA O MOŻLIWOŚCI ZAISTNIENIA TAKICH SZKÓD, W WYNIKU JAKICHKOLWIEK DEFEKTÓW LUB BŁĘDÓW W NINIEJSZYM PODRĘCZNIKU LUB PRODUKCJE.

SPECYFIKACJE I INFORMACJE ZNAJDUJĄCE SIĘ W TYM PODRĘCZNIKU, SŁUŻĄ WYŁĄCZNIE CELOM INFORMACYJNYM I MOGĄ ZOSTAĆ ZMIENIONE W DOWOLNYM CZASIE, BEZ POWIADOMIENIA, DLATEGO TEŻ, NIE MOGĄ BYĆ INTERPRETOWANE JAKO WIĄŻĄCE FIRME ASUS DO ODPOWIEDZIALNOŚCI. ASUS NIE ODPOWIADA ZA JAKIEKOLWIEK BŁĘDY I NIEDOKŁADNOŚCI, KTÓRE MOGĄ WYSTĄPIĆ W TYM PODRĘCZNIKU, WŁĄCZNIE Z OPISANYMI W NIM PRODUKTAMI I OPROGRAMOWANIEM.

Nazwy produktów i firm pojawiające się w tym podręczniku mogą, ale nie muszą, być zastrzeżonymi znakami towarowymi lub prawami autorskimi ich odpowiednich właścicieli i używane są wyłącznie w celu identyfikacji lub wyjaśnienia z korzyścią dla ich właścicieli i bez naruszania ich praw.

Uwagi

Oświadczenie o zgodności z przepisami Federalna Komisja Łączności

Urządzenie to jest zgodne z Częścią 15 przepisów FCC. Jego działanie wymaga spełnienia następujących dwóch warunków:

- Urządzenie to nie może powodować żadnych szkodliwych zakłóceń i
- Urządzenie to musi akceptować wszelkie odbierane zakłócenia, włącznie z zakłóceniami nieprzewidywalnymi.

Urządzenie to zostało poddane testom, które określiły, że spełnia ograniczenia dla urządzeń cyfrowych klasy B, określone przez część 15 przepisów FCC. Wymagania te zostały ustanowione w celu zapewnienia właściwego zabezpieczenia przed szkodliwymi zakłóceniami urządzeń w instalacji domowej. To urządzenie generuje i może emitować promieniowanie elektromagnetyczne o częstotliwościach radiowych i w razie montażu oraz użycia niezgodnego z zaleceniami może powodować zakłócenia w komunikacji radiowej. Jednakże, nie można zagwarantować, że zakłócenia nie wystąpią w określonej instalacji. Jeśli urządzenie wpływa na jakość odbioru radia lub telewizji, co można sprawdzić poprzez wyłączenie i włączenie urządzeń, użytkownik powinien spróbować samodzielnie usunąć zakłócenia poprzez zastosowanie jednej lub więcej następujących czynności:

- Zmiana pozycji lub ukierunkowania anteny odbiorczej.
- Zwiększenie odstępów między urządzeniem a odbiornikiem.
- Podłączenie urządzenia i odbiornika do gniazd zasilanych z różnych obwodów.
- Skonsultowanie się z dostawcą i doświadczonym technikiem radiowo-telewizyjnym w celu uzyskania pomocy.

Oświadczenie Kanadyjski Departament Komunikacji

To urządzenie cyfrowe nie przekracza ograniczeń klasy B dla emisji zakłóceń radiowych, ustalonych przez Przepisy dotyczące zakłóceń radiowych Kanadyjskiego Departamentu Komunikacji.

To urządzenie cyfrowe klasy B jest zgodne z kanadyjską normą ICES-003.



Informacje związane z bezpieczeństwem

- Przed skonfigurowaniem przenośnego monitora USB należy uważnie przeczytać całą dokumentację zawartą w opakowaniu.
- Aby zapobiegać zagrożeniom związanym z pożarami lub porażeniem prądem elektrycznym, nigdy nie należy wystawiać monitora na działanie deszczu lub wilgoci.
- Nigdy nie próbować otwierania obudowy monitora.
- Przed użyciem monitora upewnić się, że wszystkie przewody są prawidłowo podłączone oraz że przewody zasilające nie są uszkodzone. Po wykryciu jakiegokolwiek uszkodzenia należy jak najszybciej skontaktować się z dostawcą.
- Należy unikać kurzu, wilgoci i ekstremalnych temperatur. Nie umieszczać monitora w jakimkolwiek miejscu, w którym może dojść do zawilgocenia urządzenia. Umieścić monitor na stabilnej powierzchni.
- Nigdy nie wpychać obiektów ani nie wlewać jakichkolwiek cieczy do szczelin w obudowie monitora.
- W przypadku napotkania problemów technicznych związanych z monitorem należy skontaktować się z wykwalifikowanym technikiem lub sprzedawcą.
- Przenośny monitor USB jest zasilany przez port USB, który jest zgodny z obwodem LPS i SELV zgodnie z normą IEC60950-1:2005.
- NIE wrzucać produktu do ognia
- NIE używać monitora w pobliżu urządzeń grzewczych lub w miejscach, w których istnieje prawdopodobieństwo wystąpienia wysokich temperatur
- Trzymać monitor z dala od ostrych obiektów
- NIE kłaść obiektów na monitorze

Dbanie i czyszczenie

- Czyszczenie. Wyłącz monitor i odłącz przewód. Oczyść powierzchnię monitora pozbawioną luźnych włókien, nie szorstką szmatką. Trudniejsze do usunięcia plamy, można usunąć szmatką zwilżoną w łagodnym środku do czyszczenia.
- Należy unikać środków czyszczących zawierających alkohol lub aceton. Należy używać środek czyszczący przeznaczony do czyszczenia ekranów LCD. Nigdy nie należy spryskiwać środkiem czyszczącym bezpośrednio ekranu, ponieważ może on dostać się do wnętrza monitora i spowodować porażenie prądem elektrycznym.

Następujące objawy są normalne podczas działania monitora:

- W zależności od wykorzystywanego wzoru pulpitu, na ekranie może wystąpić lekkie zróżnicowanie jasności.
- Kilkogodzinne wyświetlanie tego samego obrazu, może spowodować utrzymywanie się poobrazu, po przełączeniu obrazu. Właściwy ekran zostanie powoli przywrócony, po wyłączeniu zasilania na kilka godzin.
- Gdy ekran stanie się czarny lub zacznie migać albo gdy nie można dłużej pracować należy skontaktować się z dostawcą lub punktem serwisowym. Nie należy naprawiać wyświetlacza samodzielnie!

Konwencje stosowane w tym podręczniku



OSTRZEŻENIE: Informacja zapobiegająca odniesieniu obrażeń podczas wykonywania zadania.



PRZESTROGA: Informacja zapobiegająca uszkodzeniu komponentów podczas wykonywania zadania.



WAŻNE: Informacja, którą **NALEŻY** wziąć pod rozwagę w celu dokończenia zadania.



UWAGA: Wskazówki i dodatkowe informacje pomocne w dokończeniu zadania.

Gdzie można znaleźć więcej informacji

W celu uzyskania dodatkowych informacji i aktualizacji produktu i oprogramowania, sprawdź następujące źródła.

1. Strony sieci web ASUS

Ogólnosięciowe strony sieci web ASUS zapewniają zaktualizowane informacje o urządzeniach i oprogramowaniu firmy ASUS. Sprawdź <http://www.asus.com>

2. Opcjonalna dokumentacja

Opakowanie z produktem może zawierać opcjonalną dokumentację, która mogła zostać dodana przez dostawcę. Te dokumenty nie są częścią standardowego opakowania.

Usługa odbioru zużytego sprzętu

Program recyklingu i odbioru zużytego sprzętu firmy ASUS wynika z naszego zaangażowania w zapewnienia najwyższych norm ochrony środowiska. Wierzymy, w dostarczanie naszym klientom rozwiązań umożliwiających odpowiedzialny recykling naszych produktów, baterii oraz innych elementów jak również materiałów opakowaniowych.

Szczegółowe informacje dotyczące recyklingu w różnych regionach znajdują się na <http://csr.asus.com/english/Takeback.htm>.

Uwaga

Sugerujemy używanie dołączonego pióra lub rysika, który mieści się w otworze w rogu, jako prostej podstawy do monitora.

Zachowaj co najmniej 10 cm (4 cale) długości pióra z tyłu monitora, aby zapewnić jego stabilizację.

Pamiętaj, że dołączone pióro nie posiada funkcji dotykowej.

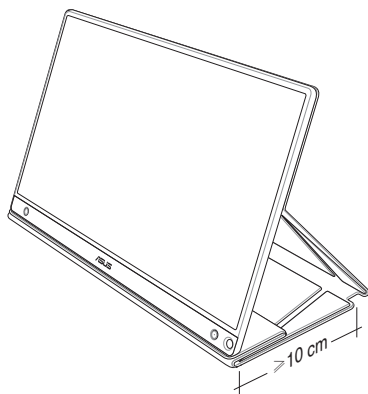

1.1 Witamy!

Dziękujemy za zakup przenośnego monitora USB firmy ASUS®!

Najnowszy przenośny monitor USB firmy ASUS zapewnia wspaniałą mobilność i ułatwienie w codziennym życiu, ulepszając jakość użytkowania i jego styl.

1.2 Zawartość opakowania

Sprawdź, czy w opakowaniu znajdują się następujące elementy:

- ✓ Przenośny monitor USB
- ✓ Instrukcja szybkiego uruchomienia
- ✓ Karta gwarancyjna
- ✓ Przewód USB typu C
- ✓ Inteligentna obudowa
- ✓ Adapter USB typu C do typu A
- ✓ Kabel Micro HDMI do HDMI
- ✓ Pióro
- ✓ Zasilacz



-
- Jeśli którekolwiek z podanych wyżej elementów są uszkodzone lub, gdy ich brak należy jak najszybciej skontaktować się ze sprzedawcą.
 - Dołączone pióro nie jest uwzględnione w gwarancji.
-

1.3 Wprowadzenie do monitora

1.3.1 Widok od przodu oraz instrukcje dotyczące ładowania

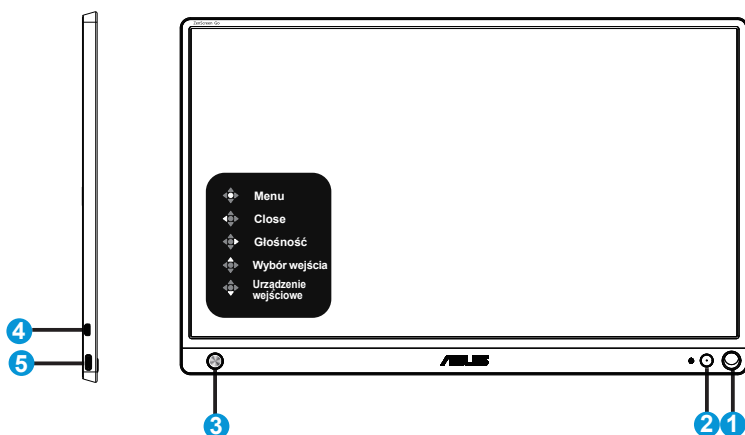

1. Otwór na pióro
 - Użyj dołączonego pióra, aby wsunąć je do otworu — monitor może stać bezpośrednio na tej podstawie, bez inteligentnej obudowy.
2. Przycisk zasilania / dioda LED zasilania
 - Naciśnij ten przycisk, aby włączyć/wyłączyć monitor, jeżeli jest podłączony do odpowiedniego źródła.
 - Definicje kolorów wskaźnika zasilania zawiera tabela poniżej.

Stan	Opis
Niebieski	WŁ./Tryb gotowości
Ciemny	WYŁ.
Czerwony	Tryb ładowania
Zielony	Zakończono ładowanie

3. 5-kierunkowy przycisk
 - Naciśnij centralny przycisk, aby przejść do menu ekranowego, jeżeli monitor jest podłączony do odpowiedniego źródła.
 - Przytrzymaj dłużej centralny przycisk, aby szybko sprawdzić procent naładowania baterii, nawet gdy urządzenie jest wyłączone.
4. Gniazdo Micro-HDMI
 - Podłączenie komputera kablem Micro-HDMI.

5. Port USB typu C

- Używany do połączenia z odpowiednim źródłem, takim jak Notebook/PC/ telefony komórkowe; maksymalna obsługiwana przez wejście sygnału rozdzielczość to 1920 x 1080 przy 60Hz.
- Używane do ładowania baterii; zasilanie przez adapter QC3.0 prądem 9V przy 2A 18W.



WAŻNE:

- Przed pierwszym użyciem należy ładować monitor przez 4 godziny
- Używać wyłącznie dołączonego zasilacza i przewodu USB do ładowania monitora. Użycie innego zasilacza i przewodu może spowodować uszkodzenie urządzenia.



OSTRZEŻENIE: Zasilacz może się nagrzewać podczas użycia. **NIE** zakrywać zasilacza i trzymać go z dala od ciała po podłączeniu do źródła zasilania. Jeżeli urządzenie stanie się nietypowo gorące, odłącz przewód USB od urządzenia i wyślij je z zasilaczem oraz przewodem do wykwalifikowanych pracowników serwisowych firmy ASUS

1.3.2 Funkcja QuickFit

Funkcja QuickFit zawiera dwa wzorce: (1) Siatka (2) Rozmiar zdjęcia.

1. Wzór siatki: Wspomaga projektantów i użytkowników w organizacji zawartości i układu na stronie i osiągnięciu spójnego wyglądu i odczucia.

Siatka wyrównania 1 zostanie automatycznie obrócona, jeżeli automatyczne obracanie jest włączone.

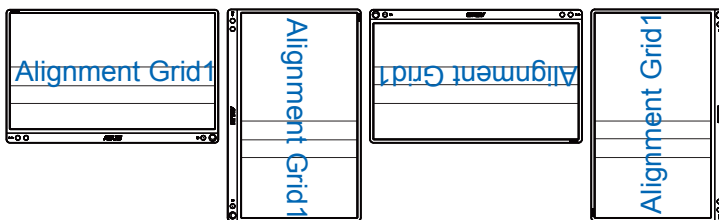

- Funkcja automatycznego obracania działa tylko w systemie operacyjnym Windows po zainstalowaniu oprogramowania DisplayWidget.



2. Rozmiar zdjęć: Udostępnia fotografom i innym użytkownikom dokładny widok i edycję na ekranie zdjęć w rozmiarze rzeczywistym.

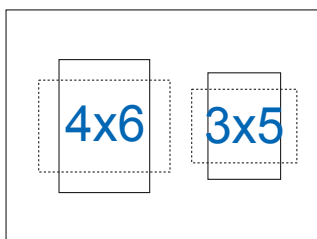

2.1 Pozycje stojące monitora

Dzięki inteligentnej obudowie można postawić monitor w kilku różnych pozycjach.

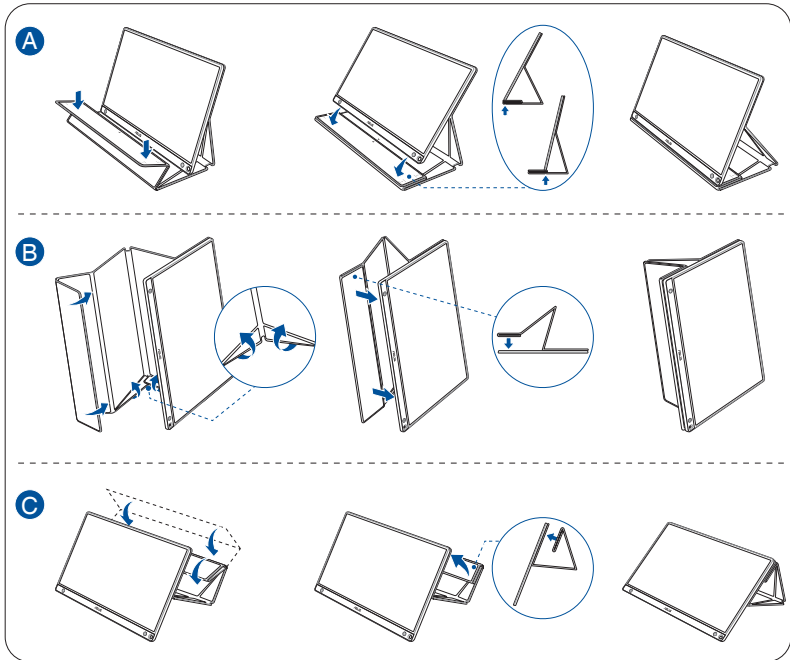

2.2 Łączenie monitora USB z systemem

A

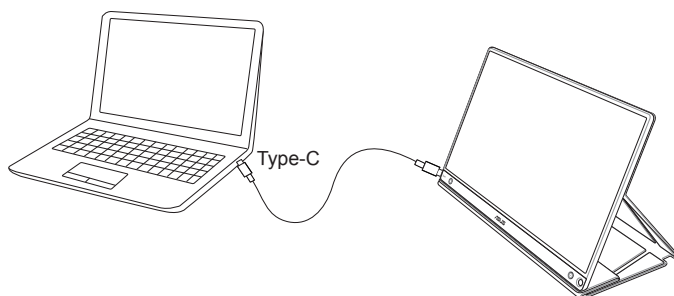

lub

B

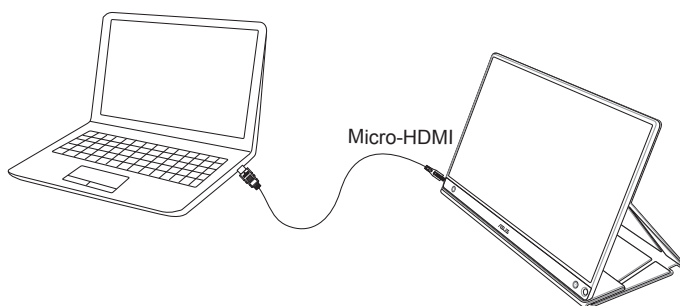

2.3 Informacje

Ponieważ ten produkt oraz dołączona inteligentna obudowa zawiera magnes w konstrukcji, istnieje potencjalne ryzyko uszkodzenia dysków twardych komputera i obiektów wrażliwych na działanie magnesu.

Upewnij się, że produkt nie znajduje się bezpośrednio na komputerze, gdy komputer jest w użyciu (włączone zasilanie lub tryb gotowości). W przeciwnym wypadku może mieć to wpływ na dysk twardy, czego skutkiem będzie trwała utrata danych. Może też dojść do wyłączenia wyświetlacza komputera ze względu na mechanizm automatycznych zabezpieczeń komputera. W przypadku umieszczania tego produktu z komputerem w jednej torbie należy zawsze wyłączyć komputer, aby uniknąć potencjalnego uszkodzenia dysku twardego (patrz Rysunek A).

Pojemność baterii będzie się różnić w zależności od temperatury, wilgotności otoczenia i użycia monitora.

Bateria używana w tym urządzeniu może powodować zagrożenie pożarem lub oparzeniem chemicznym w przypadku jej usunięcia lub demontażu.

Wymiana baterii na baterię nieprawidłowego typu stwarza zagrożenie wybuchem.

Nigdy nie należy podejmować prób zwarcia baterii monitora.

Nigdy nie należy podejmować prób demontażu i ponownego montażu baterii monitora.

Należy wstrzymać użytkowanie w przypadku wykrycia wycieku.

Baterię i jej komponenty należy poddawać recyklingowi lub usuwać w odpowiedni sposób.

Trzymać baterię i inne małe elementy z dala od dzieci.

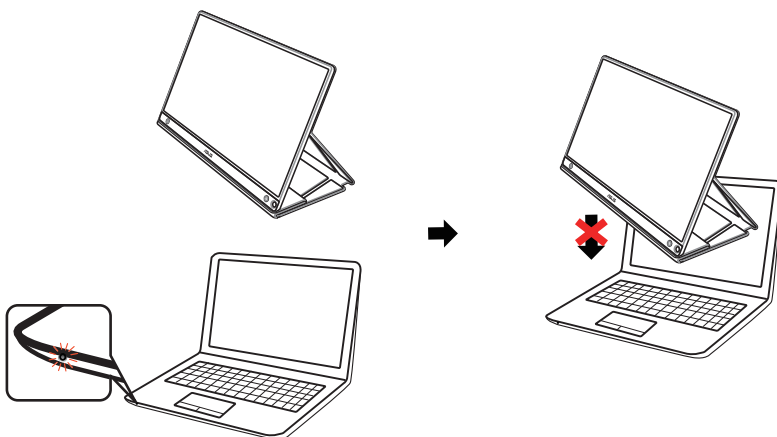

Rysunek A

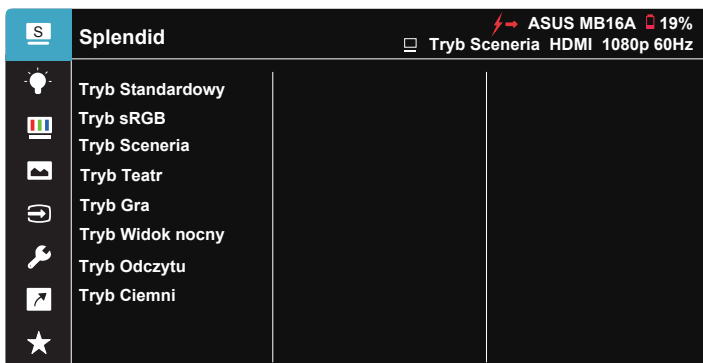

3.1 Menu OSD (menu ekranowe)

3.1.1 Jak wykonać ponowną konfigurację



1. Naciśnij środek 5-kierunkowego przycisku, aby wyświetlić menu OSD.
2. Naciśnij przycisk w górę i w dół w celu przełączenia opcji w menu. Po przejściu z jednej ikony na drugą podświetlona zostanie nazwa opcji.
3. Naciśnij w menu podświetlony element, przesunij przycisk w prawo lub naciśnij centralny przycisk.
4. Przesunij przycisk w górę i w dół w celu wyboru wymaganych parametrów.
5. Przesunij przycisk w prawo lub naciśnij centralny przycisk, aby przejść do paska suwaka, a następnie użyj przycisku w górę lub w dół (zgodnie ze wskaźnikami w menu) w celu wprowadzenia zmian.
6. Przesunij przycisk w lewo, aby powrócić do poprzedniego menu.



- : W przypadku wyświetlenia tej ikony podłącz urządzenie do zasilania
- : Poziom naładowania baterii
- : Trwa ładowanie baterii

3.1.2 Wprowadzenie do funkcji OSD

1. Splendid

Ta funkcja zawiera osiem podfunkcji, które można wybrać według preferencji.

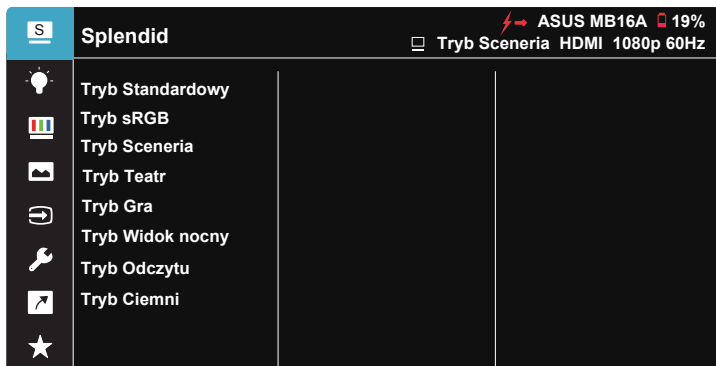

- **Tryb Standardowy:** Najlepszy wybór do edycji dokumentów z wykorzystaniem technologii inteligencji wideo SPLENDID™.
- **Tryb sRGB:** To najlepszy wybór do przeglądania zdjęć i grafiki z komputerów PC.
- **Tryb Sceneria:** Najlepszy wybór do wyświetlania zdjęć scenerii z wykorzystaniem technologii inteligentnego wideo SPLENDID™.
- **Tryb Teatr:** Najlepszy wybór do oglądania filmów z wykorzystaniem technologii inteligencji wideo SPLENDID™.
- **Tryb Gra:** Najlepszy wybór do korzystania z gier z wykorzystaniem technologii inteligencji wideo SPLENDID™.
- **Tryb Widok nocny:** Najlepszy wybór do korzystania z gier z ciemną sceną z wykorzystaniem technologii inteligencji wideo SPLENDID™.
- **Tryb Odczytu:** To najlepszy wybór do czytania książek.
- **Tryb Ciemni:** To jest najlepszy wybór do miejsc słabo oświetlonych.



- W trybie Tryb Standardowy, użytkownik nie może konfigurować funkcji Nasycenie, Odcień skóry, Ostrość i ASCR nie są konfigurowane przez użytkownika.
- W trybie sRGB funkcje Nasycenie, Temp. barwowa, Odcień skóry, Ostrość, Jasność, Kontrast i ASCR nie są konfigurowane przez użytkownika.
- W Tryb Odczytu funkcje Nasycenie, Odcień skóry, Ostrość, ASCR, kontrast i Temp. barwowa, nie są konfigurowane przez użytkownika.

2. Filtr światła nieb.

Dostosowywanie poziomu energii światła niebieskiego emitowanego przez podświetlenie LED.

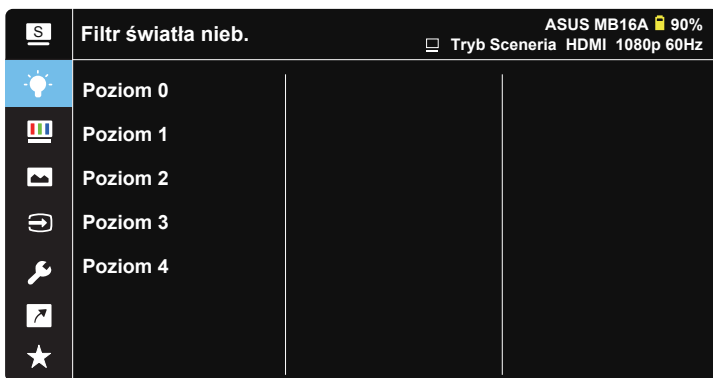

- **Poziom 0:** Bez zmian.
- **Poziom 1~4:** Im wyższy poziom, tym większa redukcja światła niebieskiego.



- Gdy ustawienie Filtr światła nieb. zostanie uaktywnione, automatycznie zaimportowane zostaną ustawienia domyślne pozycji Tryb Standardowy.
- W przypadku opcji od Poziom 1 do Poziom 3 funkcja Jasność może być konfigurowana przez użytkownika.
- Poziom 4 jest ustawieniem optymalnym. Jest ono zgodne z certyfikatem ograniczonej emisji światła niebieskiego TUV. Użytkownik nie może konfigurować funkcji Jasność.



Aby ograniczyć zmęczenie oczu, należy stosować się do poniższych zaleceń:

- Podczas wielogodzinnej pracy przed monitorem należy robić przerwy. Zalecane jest robienie krótkich przerw (co najmniej 5 min) po około godzinie ciągłej pracy przed komputerem. Krótkie, ale częste przerwy są bardziej skuteczne niż jedna długa przerwa.
- W celu zminimalizowania zmęczenia i suchości oczu należy od czasu do czasu pozwolić oczom odpocząć, skupiając wzrok na obiektach znajdujących się daleko.
- Ćwiczenia oczu mogą pomóc w ograniczeniu ich zmęczenia. Ćwiczenia te należy często powtarzać. Jeśli zmęczenie oczu będzie się utrzymywać, należy skonsultować się z lekarzem. Ćwiczenia oczu: (1) Kilukrotnie przesuwanie wzroku w górę i w dół (2) Powolne obracanie oczami (3) Przesuwanie wzroku po przekątnej.
- Wysokoenergetyczne światło niebieskie może być przyczyną zmęczenia oczu i zwyrodnienia plamki żółtej związanego z wiekiem (AMD). Filtr światła niebieskiego redukuje o 70% (maks.) szkodliwe światło niebieskie, umożliwiając uniknięcie syndromu widzenia komputerowego (CVS).

3. Kolor

Ta funkcja umożliwia wybór preferowanego koloru obrazu.

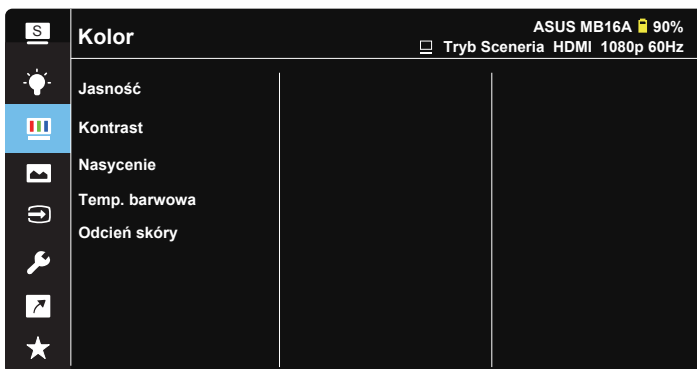

- **Jasność:** Zakres regulacji wynosi 0 do 100.
- **Kontrast:** Zakres regulacji wynosi 0 do 100.
- **Nasycenie:** Zakres regulacji wynosi 0 do 100.
- **Temp. barwowa:** Zawiera trzy wstępnie ustawione tryby kolorów (**Zimne**, **Normalne**, **Ciepłe**) i Tryb **Użytkownik**.
- **Odcień skóry:** Zawiera trzy tryby kolorów, obejmujące **Czerwonawy**, **Naturalny** i **Żółtawy**.



- W trybie Tryb Użytkownika, użytkownik może konfigurować kolory R (Czerwony), G (Zielony) i B (Niebieski); zakres regulacji wynosi 0 ~ 100.

4. Obraz

Możesz dostosować Ostrość obrazu, Trace Free, Kontrola proporcji, VividPixel oraz ASCR z tej głównej funkcji.

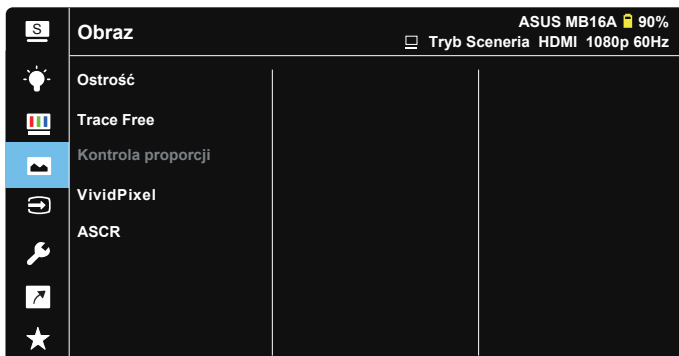

- **Ostrość:** Regulacja ostrości obrazu. Zakres regulacji wynosi 0 do 100.
- **Trace Free:** Przyspieszenie czasu odpowiedzi poprzez użycie technologii Over Drive. Zakres regulacji wynosi od 0 (wolniejszy) do 100 (szybszy).
- **Kontrola proporcji:** Wybór współczynnika proporcji „Pełny”, „4:3”.
- **VividPixel:** Technologia ASUS, która zapewnia krystalicznie czyste i szczegółowe wizualizacje, wiernie naśladujące rzeczywistość. Zakres regulacji wynosi 0 do 100.
- **ASCR:** Wybierz **WŁ.** lub **WYŁ.**, aby włączyć lub wyłączyć funkcję współczynnika dynamicznego kontrastu.



- 4:3 jest dostępne wyłącznie przy rozdzielczości wejścia w poziomie : w pionie < 16:9.

5. Wybór wejścia

Wybór źródła wejścia HDMI lub Type-C.



6. Ustawienia systemu

Regulacja konfiguracji systemu.

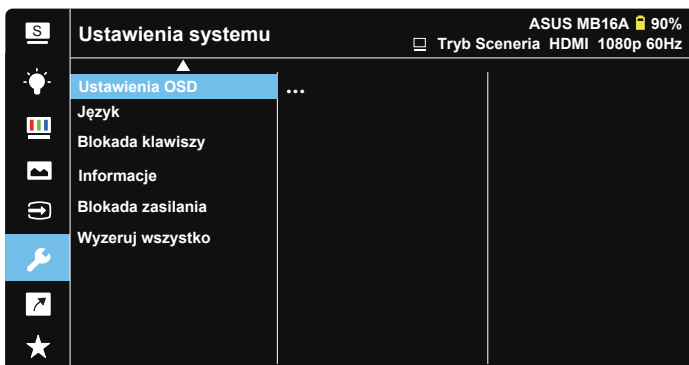
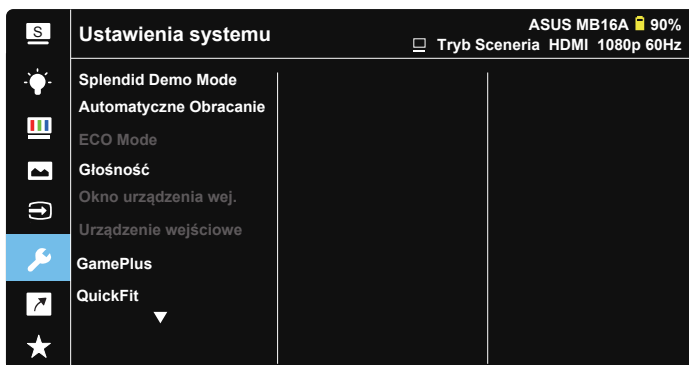

- **Splendid Demo Mode:** Uaktywnienie trybu demo dla funkcji Splendid.
- **Automatyczne obracanie:** Umożliwia włączenie/wyłączenie automatycznego obracania obrazu. Należy pamiętać, że funkcja automatycznego obracania działa tylko w **Windows OS (systemie operacyjnym Windows)**, po zainstalowaniu oprogramowania DisplayWidget.
- **ECO Mode:** Aktywowanie trybu ekologicznego w celu oszczędzania energii. Przy naładowaniu baterii poniżej 20%, system ZenScreen rozpocznie komunikację z notebookiem/komputerem PC w celu regulacji jasności, aby zapewnić dłuższe działanie. (Ten tryb jest przeznaczony **WYŁĄCZNIE** dla notebooka/komputera PC, ponieważ większość telefonów komórkowych nie zapewnia zasilania innych źródeł).

* Wybierz "Ładowanie z NB/PC" przed włączeniem ECO Mode.

* ECO Mode jest dostępny wyłącznie dla wejścia Type C, jest wyłączony dla wejścia HDMI.

- **Głośność:** Regulacja poziomu głośności wyjścia.
- **Wyskakujące okienko urządzenia wejściowego:** Umożliwia włączenie/ wyłączenie urządzenia wejściowego i zasilania z poziomu wyskakującego okienka na komputerze JEŻELI nawiązano połączenie.
- **Urządzenie wejściowe:**
Wybierz opcję „Telefon”, jeżeli podłączono do telefonu komórkowego (funkcja zasilania nie jest zapewniana w trybie „Telefon”, ponieważ większość urządzeń przenośnych nie może zapewnić odpowiedniego poziomu energii). Wybierz opcję „NB/PC”, jeżeli podłączono do komputera, a następnie wybierz opcję „Ładowanie z NB/PC” z funkcją ładowania. Ta funkcja umożliwi utrzymanie dłuższego czasu pracy. W funkcji podrzędnej PC możesz wyłączyć zasilanie poprzez wybranie opcji „Bez ładow. z NB/PC”.
* Brak ładowania oznacza tutaj zasilania prądem poniżej 100 mA; nie wpływa to na żywotność baterii / używanie podłączonych urządzeń hostów.
* Z baterii ZenScreen można nadal korzystać, po wybraniu Ładowanie z NB/PC lub włączeniu ECO Mode, ponieważ niektóre notebooki/komputery PC mają ograniczone wyjście zasilania.
- **GamePlus:** Funkcja GamePlus udostępnia zestaw narzędzi i tworzy lepsze środowisko do gier, dla użytkowników grających w różne rodzaje gier. Funkcja Celownik jest szczególnie przydatna dla nowych graczy lub początkujących, zainteresowanych grami First Person Shooter (FPS). W celu uaktywnienia GamePlus:
 - Naciśnij przycisk **GamePlus**, aby przejść do głównego menu GamePlus.
 - Funkcja Aktywacja Celownik, Timer, Licznik FPS lub Wyrównanie obrazu wyświetlacza.
 - Przesuń za pomocą przycisku **↑** w górę/w dół w celu dokonania wyboru i naciśnij przycisk **↵**, aby potwierdzić wybór żądanej funkcji. Naciśnij **⌫** w celu wyłączenia i wyjścia.
 - Funkcje Celownik/Timer/Licznik FPS można obsługiwać 5-kierunkowym przyciskiem **⬆️⬇️⬇️⬆️**.

Menu główne GamePlus GamePlus-Celownik GamePlus-Timer

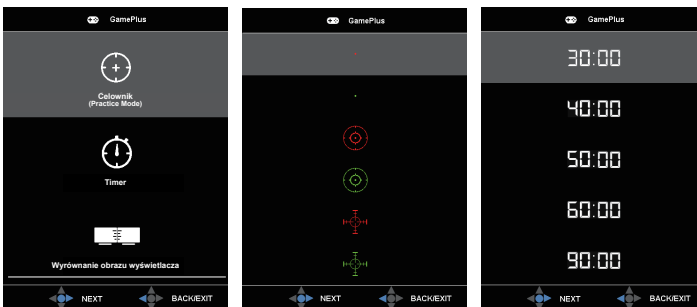

- **QuickFit:** Zobacz str. 1-4, aby uzyskać szczegółowe informacje

- **Ustawienia OSD:** Regulacja ustawień **Czas zakończenia, DDC/CI** i **Przezroczystość** ekranu menu OSD.
- **Język:** Wybór języka OSD. Dostępne opcje to: **Angielski, Francuski, Niemiecki, Hiszpański, Włoski, Holenderski, Rosyjski, Polski, Czeski, Chorwacki, Węgierski, Rumuński, Portugalski, Turecki, Chiński uproszczony, Chiński tradycyjny, Japoński, Koreański, Perski, Tajski** i **Indonezyjski**.
- **Blokada klawiszy:** Wyłączenie wszystkich funkcji przycisku. Naciśnięcie i przytrzymanie przycisku w dół przez ponad pięć sekund spowoduje wyłączenie funkcji blokady przycisków.
- **Informacje:** Wyświetlanie informacji o monitorze.
- **Blokada zasilania:** Do wyłączenia/włączenia przycisku zasilania.
- **Wyzeruj wszystko:** Ustaw na „**Tak**”, aby przywrócić domyślny tryb fabryczny wszystkich ustawień.

7. Skrót

Wybór tej opcji umożliwi ustawienie przycisku skrótu.

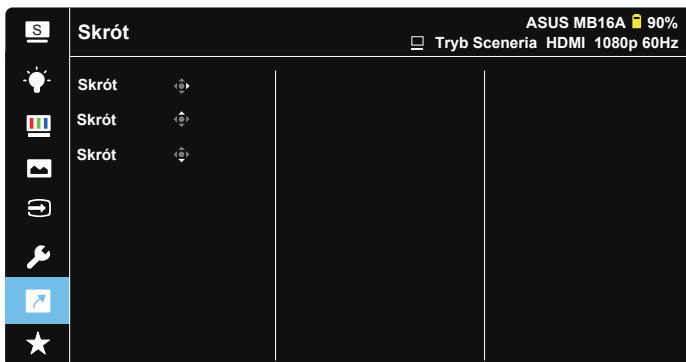

- **Skrót:** Użytkownik może wybrać spośród „Filtr światła nieb.”, „Splendid”, „Jasność”, „Kontrast”, „Automatyczne obracanie”, „ECO Mode”, „Wybór wejścia”, „Głośność”, „Urządzenie wejściowe” i ustawić jako przycisk skrótu.

8. MyFavorite

Załaduj/Zapisz wszystkie ustawienia w monitorze.

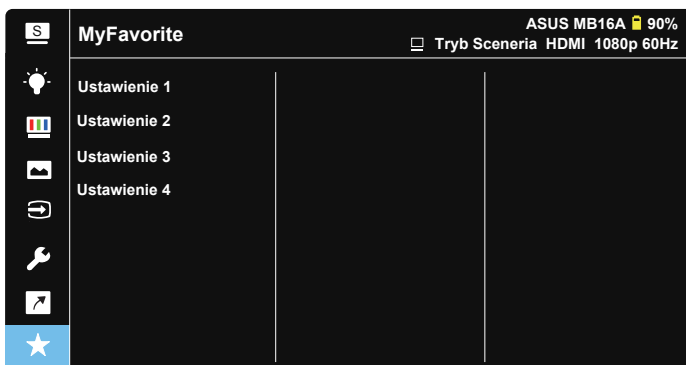

3.2 Dane techniczne

Model	MB16AHP
Wielkość panelu	15,6" (16:9, 39,62cm) - szeroki ekran
Rozdzielczość	1920 x 1080
Jasność (typowy)	250 nitów
Kontrast (typ.)	700:1
Kolory wyświetlacza	262 K
Wejście cyfrowe	Tryb alternatywny DisplayPort™ dla złącza USB Type-C™ HDMI przez Micro HDMI
Kolory	Ciemnoszary
Zużycie energii	≤ 9 W
Temp. pracy	5°C~35°C
Wilgotność operacyjna	20–90% wilgotności względnej
Głośnik	1W x 2
Wym. fizyczne (SxWxG)	359,66 x 227,39 x 9 mm
Wymiary opakowania (SxWxG)	485 x 305 x 76 mm
Masa netto (przybliżona)	0,86 kg
Masa brutto (przybliżona)	3,1 kg
Certyfikaty	UL/cUL, CB, CE, CCC, KCC, FCC, BSMI, EAC(CU), RCM, VCCI, J-Moss, UkrSEPRO, RoHS, WEEE, Windows 7 i 8.1 oraz 10 WHQL, Filtr światła niebieskiego, Bez migotania, BIS
Napięcie znamionowe	5–9 V $\overline{=}$, 2,0 A Specyfikacja ładowania QC3.0 jest obsługiwana
Adapter	ASUS/AD2068M20 100–240 V~50/60 Hz 0,5 A 5 V $\overline{=}$, 2 A (model normalny) LUB 9 V $\overline{=}$, 2 A (model z szybkim ładowaniem)

*Dane techniczne mogą zostać zmienione bez powiadomienia.

3.3 Rozwiązywanie problemów (FAQ)

Problem	Możliwe rozwiązanie
WŁĄCZONA dioda LED zasilania	<ul style="list-style-type: none">• Naciśnij przycisk , aby sprawdzić, czy monitor znajduje się w trybie ON (WŁĄCZENIE).• Sprawdź, czy port Type-C i HDMI jest podłączony do źródła sygnału.• Sprawdź, czy źródło sygnału jest WŁĄCZONE.• Podłącz do zasilacza ASUS i sprawdź, czy poziom naładowania baterii jest niski; jeżeli tak jest, naładuj baterię przed użyciem.
Wskaźnik LED zasilania świeci się na niebiesko; na ekranie nie pojawia się obraz.	<ul style="list-style-type: none">• Sprawdź, czy monitor i komputer są w trybie WŁĄCZENIE.• Upewnij się, że kabel USB Type-C i HDMI jest prawidłowo podłączony pomiędzy przenośnym monitorem USB i komputerem.• Sprawdź kabel sygnałowy i upewnij się, że nie jest wygięty żaden styk złącza.• Podłącz komputer do innego dostępnego monitora, aby sprawdzić, czy komputer działa prawidłowo.
Obraz na ekranie jest za jasny lub za ciemny	<ul style="list-style-type: none">• Dostosuj ustawienia jasności przy użyciu przycisku.
Obraz na ekranie drży lub na obrazie wyświetlane są falujące wzory	<ul style="list-style-type: none">• Upewnij się, że kabel USB Type-C i HDMI jest prawidłowo podłączony pomiędzy przenośnym monitorem USB i komputerem.• Odsuń urządzenia elektryczne, które mogą powodować zakłócenia elektryczne.
Defekty kolorów na obrazie ekranowym (biały nie wygląda jak biały)	<ul style="list-style-type: none">• Sprawdź kabel USB Type-C i HDMI i upewnij się, że żaden z jego styków nie jest wygięty.
Monitor automatycznie wyłącza się	<ul style="list-style-type: none">• Monitor wyłączy się automatycznie, jeżeli poziom naładowania baterii spadnie do zera. Podłącz do zasilacza ASUS i sprawdź, czy poziom naładowania baterii jest niski; jeżeli tak jest, naładuj baterię przed użyciem.• Sprawdź, czy źródło sygnału nie przeszło w trybu uśpienia. Monitor wyłączy się automatycznie, gdy źródło sygnału znajdowało się w trybie uśpienia przez ponad 15 sekund, aby oszczędzać energię.

Źródło sygnału jest pokazywane w trybie zasilania	<ul style="list-style-type: none">• Monitor otrzyma niewielką ilość energii elektrycznej ze źródła sygnału. Jest to zjawisko normalne.
Przy braku sygnału lub wejścia ładowania, gdy kontrolka LED utrzymuje zielone światło	<ul style="list-style-type: none">• Naciśnij razem na kilka sekund oba przyciski wł./wył. i przycisk menu , aby umożliwić zresetowanie systemu

3.4 Lista obsługiwanych taktowań

Podstawowe taktowanie obsługiwane przez komputer PC

Rozdzielczość	Częstotliwość odświeżania	Częstotliwość pozioma
640x480	60Hz	31,469kHz
800x600	60Hz	37,879kHz
1024x768	60Hz	48,363kHz
1280x960	60Hz	60kHz
1280x1024	60Hz	63,981kHz
1440x900	60Hz	55,935kHz
1680x1050	60Hz	65,29kHz
1920x1080	60Hz	67,5kHz

Tryby VESA, taktowanie dostępne dla użytkownika

Rozdzielczość	Częstotliwość odświeżania	Częstotliwość pozioma
848x480	60Hz	31,02kHz
1280x720	60Hz	44,772kHz
1280x800	60Hz	49,702kHz
1920x1080	60Hz	66,587kHz