

Płyta indukcyjna

Instrukcja obsługi

NZ64N7757GK / NZ64N7757FK



SAMSUNG

Spis treści

Korzystanie z instrukcji	3		
W instrukcji obsługi stosowane są następujące symbole:	3		
Nazwa modelu i numer seryjny	3		
Instrukcje dotyczące bezpieczeństwa	3		
Utylizacja opakowania	7		
Właściwa utylizacja zużytego urządzenia	7		
Prawidłowe usuwanie produktu (zużyty sprzęt elektryczny i elektroniczny)	7		
Montaż płyty grzejnej	8		
Instrukcje bezpieczeństwa dla instalatora	8		
Potrzebne narzędzia	8		
Podłączanie zasilania sieciowego	8		
Montaż w blacie kuchennym	9		
Elementy urządzenia	11		
Przed rozpoczęciem	12		
Pola grzejne	12		
Panel sterowania	12		
Podgrzewanie indukcyjne	13		
Funkcja wyłącznika bezpieczeństwa	14		
Wskaźnik pozostałego ciepła	14		
Wykrywanie temperatury	14		
Przybory kuchenne	15		
Używanie przycisków dotykowych	18		
Hałasy podczas pracy	18		
Pierwsze czyszczenie	18		
Obsługa	19		
Włączanie urządzenia	19		
Wybór pola grzejnego i poziomu mocy	19		
Zwiększanie mocy	20		
Panel indukcyjny flex plus	20		
		Utrzymywanie temperatury	21
		Minutnik	22
		Pauza/Wznowienie	22
		Szybkie zatrzymanie	23
		Wyłączanie urządzenia	23
		Zabezpieczenie przed dziećmi	23
		Maksymalny limit mocy	24
		Włączanie/wyłączanie dźwięku	25
		Smart Connect	25
		Sterowanie okapem	26
		Konserwacja	26
		Płyta grzejna	26
		Lekkie zabrudzenia	26
		Silne zabrudzenia	27
		Trudne do usunięcia zabrudzenia	27
		Rama płyty grzejnej (opcja)	28
		Aby uniknąć uszkodzenia urządzenia:	28
		Rozwiązywanie problemów i serwis	28
		Rozwiązywanie problemów	28
		Serwis	30
		Dane techniczne	30
		Dane techniczne	30
		Pola grzejne	30
		Informacje o produkcji	31
		Dodatek	31
		Informacje dotyczące oprogramowania typu open source	31

Korzystanie z instrukcji

Przed przystąpieniem do użytkowania produktu należy uważnie przeczytać instrukcję obsługi, ze szczególnym uwzględnieniem informacji dotyczących bezpieczeństwa zawartych w poniższym rozdziale. Instrukcję należy zachować w celu wykorzystania w przyszłości. Przekazując to urządzenie innemu użytkownikowi, należy pamiętać o przekazaniu wraz z nim niniejszej instrukcji obsługi.

W instrukcji obsługi stosowane są następujące symbole:

OSTRZEŻENIE

Zagrożenia lub niebezpieczne czynności, które mogą prowadzić do **poważnego kalectwa lub śmierci**.

PRZESTROGA

Zagrożenia lub niebezpieczne czynności, które mogą prowadzić do **drobnych obrażeń lub uszkodzenia mienia**.

PRZESTROGA

Aby zmniejszyć ryzyko pożaru, eksplozji, porażenia prądem lub obrażenia ciała, w trakcie korzystania z płyty grzejnej należy przedsięwziąć następujące podstawowe środki ostrożności.

UWAGA

Użyteczne wskazówki, zalecenia i informacje ułatwiające korzystanie z urządzenia.

Nazwa modelu i numer seryjny

Nazwa modelu i numer seryjny znajdują się na etykiecie pod spodem płyty grzejnej.

Zapisz te informacje lub przyklej dodatkową etykietę produktu (znajdującą się na górnej części produktu) na tę stronę, aby informacje były dostępne pod ręką na przyszłość.

Nazwa modelu _____

Numer seryjny _____

Instrukcje dotyczące bezpieczeństwa

To urządzenie spełnia wszystkie obowiązujące normy dotyczące parametrów technicznych oraz bezpieczeństwa. Uważamy jednak, że odpowiedzialnością producenta jest umożliwienie użytkownikom zapoznania się z zasadami bezpieczeństwa zamieszczonymi poniżej.

OSTRZEŻENIE

Osoby o ograniczonej sprawności fizycznej, sensorycznej lub umysłowej, bądź o niedostatecznym doświadczeniu i wiedzy (np. dzieci) nie powinny korzystać z urządzenia bez nadzoru lub przeszkolenia w zakresie obsługi przez inną osobę odpowiedzialną za ich bezpieczeństwo.

Nie wolno dopuścić, by dzieci bawiły się urządzeniem.

Dzieci powyżej 8. roku życia i osoby o ograniczonej sprawności fizycznej, sensorycznej lub umysłowej, bądź o niedostatecznym doświadczeniu i wiedzy mogą korzystać z urządzenia jedynie pod nadzorem lub po przeszkoleniu w zakresie bezpiecznej obsługi i zagrożeń. Dzieciom nie wolno bawić się urządzeniem. Dzieci mogą przeprowadzać czyszczenie i konserwację urządzenia wyłącznie pod nadzorem osoby dorosłej.

Stałe okablowanie musi uwzględniać możliwość odłączenia urządzenia zgodnie z odpowiednimi zasadami.

Należy zapewnić możliwość odłączenia zamontowanego urządzenia od zasilania. Możliwość odłączenia można zapewnić poprzez umieszczenie wtyczki w dostępnym miejscu lub zainstalowanie przełącznika w okablowaniu zgodnie z odpowiednimi zasadami.

Instrukcje dotyczące bezpieczeństwa

Ze względów bezpieczeństwa uszkodzony przewód zasilający musi zostać wymieniony przez producenta, w autoryzowanym serwisie lub przez wykwalifikowaną osobę.

Metoda mocowania nie może być oparta na wykorzystaniu klejów, ponieważ nie są one uważane za niezawodny sposób mocowania.

OSTRZEŻENIE: jeśli powierzchnia jest pęknięta, należy wyłączyć zasilanie, by uniknąć porażenia prądem elektrycznym.

Urządzenie nagrzewa się w czasie pracy. Należy zachować odpowiednie środki ostrożności w celu uniknięcia kontaktu z elementami grzejnymi wewnątrz płyty.

OSTRZEŻENIE: podczas pracy urządzenia łatwo dostępne części mogą się nagrzewać. Nie należy pozwalać małym dzieciom zbliżać się do urządzenia.

Nie należy używać myjki parowej.

Na powierzchni płyty nie należy kłaść metalowych przedmiotów, takich jak noże, widelce, łyżki i pokrywki, ponieważ może to doprowadzić do ich silnego rozgrzania.

Po użyciu należy wyłączyć płytę grzejną za pomocą przycisku; nie należy polegać wyłącznie na czujniku wykrywającym obecność naczyń.

Urządzenie nie zostało zaprojektowane z myślą o współpracy z zewnętrznym minutnikiem lub oddzielnym systemem zdalnego sterowania.

PRZESTROGA: należy nadzorować proces gotowania.

Krótkotrwałe gotowanie należy nadzorować przez cały czas jego trwania.

W celu uniknięcia przegrzania urządzenia nie należy umieszczać za dekoracyjnymi drzwiczkami.

OSTRZEŻENIE: podczas pracy urządzenia dochodzi do nagrzania łatwo dostępnych części. Należy zachować odpowiednie środki ostrożności w celu uniknięcia kontaktu z elementami grzejnymi. Dzieci poniżej 8. roku życia powinny korzystać z urządzenia wyłącznie pod stałą kontrolą.

OSTRZEŻENIE: pozostawienie płyty grzejnej bez nadzoru podczas gotowania z użyciem tłuszczu lub oleju może być niebezpieczne i doprowadzić do pożaru.

POD ŻADNYM POZOREM NIE WOLNO gasić takiego pożaru przy użyciu wody. Należy wyłączyć urządzenie i zakryć płomień np. pokrywką lub kocem gaśniczym.

OSTRZEŻENIE: zagrożenie pożarem: nie należy przechowywać przedmiotów na powierzchni przeznaczonej do gotowania.

OSTRZEŻENIE: używaj tylko osłon zaprojektowanych przez producenta tego urządzenia lub wskazanych przez producenta w instrukcji obsługi jako odpowiednich albo osłon będących częścią urządzenia. Użycie niewłaściwych osłon może doprowadzić do wypadku.

Powierzchnie nagrzewają się w czasie użytkowania.

Dzieci powyżej 8. roku życia i osoby o ograniczonej sprawności fizycznej, sensorycznej lub umysłowej, bądź o niedostatecznym doświadczeniu i wiedzy mogą korzystać z urządzenia jedynie pod nadzorem lub po przeszkoleniu w zakresie bezpiecznej obsługi i zagrożeń. Dzieciom nie wolno bawić się urządzeniem. Dzieci mogą przeprowadzać czyszczenie i konserwację urządzenia wyłącznie pod nadzorem osoby dorosłej i pod warunkiem ukończenia 8 lat.

Urządzenie i przewody należy przechowywać w miejscu niedostępnym dla dzieci poniżej 8. roku życia.

⚠ PRZESTROGA

Urządzenie powinno zostać prawidłowo zamontowane i uziemione przez wykwalifikowanego pracownika technicznego. Urządzenie powinno być serwisowane jedynie przez wykwalifikowanych pracowników serwisu. Naprawy wykonywane przez osoby nieuprawnione mogą spowodować obrażenia ciała lub poważną awarię urządzenia. Jeśli urządzenie wymaga naprawy, należy skontaktować się z lokalnym centrum serwisowym. Nieprzestrzeganie tych instrukcji może spowodować uszkodzenie urządzenia i unieważnienie gwarancji. Urządzenia przeznaczone do zabudowy mogą być używane wyłącznie po zamontowaniu w szafkach i miejscach roboczych zgodnych z odpowiednimi standardami. Zapewnia to właściwą ochronę przed kontaktem z podzespołami elektrycznymi, zgodnie z podstawowymi normami bezpieczeństwa. W przypadku nieprawidłowego działania urządzenia bądź pojawienia się uszkodzeń, pęknięć lub zarysowań należy:

- wyłączyć wszystkie pola grzejne;
- odłączyć płytę od sieci elektrycznej;
- skontaktować się z lokalnym centrum serwisowym.

Jeśli płyta grzejna jest pęknięta, należy wyłączyć zasilanie, by uniknąć porażenia prądem elektrycznym. Nie używać płyty do czasu wymiany szklanej powierzchni.

Instrukcje dotyczące bezpieczeństwa

Nie należy używać płyty grzejnej do podgrzewania folii aluminiowej, produktów zawiniętych w folię aluminiową lub zamrożonej żywności zapakowanej w aluminium.

Jeśli pomiędzy dno garnka i płytę grzejną dostanie się płyn, może powstawać sprężona para powodująca podskakiwanie garnka.

Należy zawsze pilnować, by płyta grzejna i dno garnka były suche.

Pola grzejne nagrzewają się podczas gotowania.

Nie należy pozwalać małym dzieciom przebywać w pobliżu urządzenia.

Żaden element opakowania nie powinien znaleźć się w zasięgu dzieci, ponieważ stanowi dla nich zagrożenie.

Niniejsze urządzenie powinno być użytkowane wyłącznie do gotowania i smażenia żywności w gospodarstwie domowym. Urządzenie nie jest przeznaczone do zastosowań komercyjnych lub przemysłowych.

Nigdy nie należy używać płyty grzejnej do ogrzewania pomieszczenia.

Należy zachować ostrożność podczas podłączania urządzeń elektrycznych do gniazdek znajdujących w pobliżu płyty grzejnej. Przewody zasilające nie mogą stykać się z płytą.

W przypadku nadmiernego nagrzania tłuszcz i olej mogą się szybko zapalić. Nigdy nie należy pozostawiać naczyń bez nadzoru podczas przygotowywania potraw z użyciem tłuszczu lub oleju, np. podczas smażenia frytek.

Po zakończeniu gotowania należy wyłączyć płyty grzejne.

Panele sterowania zawsze powinny być czyste i suche.

Na płycie grzejnej nie wolno kłaść łatwopalnych przedmiotów, ponieważ grozi to pożarem.

Nieuważne korzystanie z urządzenia może być przyczyną pożaru.

Przewody urządzeń elektrycznych nie powinny dotykać gorących powierzchni płyty ani naczyń kuchennych.

Nie należy używać płyty grzejnej do suszenia odzieży.

Osoby posiadające rozrusznik serca lub aktywne implanty serca muszą dbać o to, aby ich górna część ciała znajdowała się zawsze w odległości co najmniej 30 cm od włączonych pól płyty indukcyjnej. W przypadku wątpliwości należy skonsultować się z producentem urządzenia lub lekarzem. (Dotyczy tylko modeli z płytą indukcyjną).

Nie należy próbować samodzielnie naprawiać, rozkładać ani przerabiać urządzenia.

Przed czyszczeniem należy zawsze wyłączyć urządzenie.

Płyte grzejną należy czyścić zgodnie z instrukcjami czyszczenia i konserwacji, które przedstawiono w niniejszej instrukcji obsługi.

Zwierzęta nie powinny przebywać w pobliżu urządzenia, ponieważ mogłyby stanąć na przyciskach sterowania i spowodować jego awarię.

Utylizacja opakowania

▲ OSTRZEŻENIE

Wszystkie materiały użyte do zapakowania urządzenia podlegają recyklingowi. Karton i elementy wykonane z twardej pianki zostały odpowiednio oznaczone. Opakowania i zużyte urządzenia należy utylizować z uwzględnieniem kwestii bezpieczeństwa i ochrony środowiska.

Właściwa utylizacja zużytego urządzenia

▲ OSTRZEŻENIE

Przed utylizacją zużytych urządzeń należy uniemożliwić ich pracę, aby nie mogły stać się źródłem zagrożenia. Aby to zrobić, wykwalifikowany technik powinien odłączyć urządzenie od zasilania sieciowego i usunąć przewód zasilający. Urządzenia nie wolno wyrzucać wraz ze zwykłymi odpadami domowymi. Informacje o datach zbiórek oraz publicznych miejscach utylizacji odpadów można uzyskać w lokalnym zakładzie utylizacji lub u władz lokalnych.

Prawidłowe usuwanie produktu (zużyty sprzęt elektryczny i elektroniczny)



(Dotyczy krajów, w których stosuje się systemy segregacji odpadów)

To oznaczenie umieszczone na produkcie, akcesoriach lub dokumentacji oznacza, że po zakończeniu eksploatacji nie należy tego produktu ani jego akcesoriów (np. ładowarki, zestawu słuchawkowego, przewodu USB) wyrzucać wraz ze zwykłymi odpadami gospodarstwa domowego. Aby uniknąć szkodliwego wpływu na środowisko naturalne i zdrowie ludzi wskutek niekontrolowanego usuwania odpadów, prosimy o oddzielenie tych przedmiotów od odpadów innego typu oraz o odpowiedzialny recykling i praktykowanie ponownego wykorzystania materiałów. W celu uzyskania informacji na temat miejsca i sposobu bezpiecznego dla środowiska recyklingu tych przedmiotów, użytkownicy w gospodarstwach domowych powinni skontaktować się z punktem sprzedaży detalicznej, w którym dokonali zakupu produktu, lub z organem władz lokalnych.

Użytkownicy w firmach powinni skontaktować się ze swoim dostawcą i sprawdzić warunki umowy zakupu. Produktu ani jego akcesoriów nie należy usuwać razem z innymi odpadami komercyjnymi.

Więcej informacji na temat zobowiązań środowiskowych firmy Samsung i szczególnych obowiązków regulacyjnych dotyczących produktów, np. rozporządzenie REACH, znajduje się na stronie: samsung.com/uk/aboutsamsung/samsungelectronics/corporatecitizenship/data_corner.html



Montaż płyty grzejnej

⚠ OSTRZEŻENIE

Nowe urządzenie powinno zostać zamontowane i uziemione przez wykwalifikowany personel techniczny.

Należy przestrzegać niniejszej instrukcji. Gwarancja nie pokrywa uszkodzeń powstałych w wyniku nieprawidłowej instalacji.

Dane techniczne urządzenia znajdują się pod koniec niniejszej instrukcji.

Instrukcje bezpieczeństwa dla instalatora

- Urządzenie należy podłączyć do instalacji elektrycznej, która umożliwi jego odłączenie od zasilania na wszystkich biegunach z szerokością otwarcia styków co najmniej 3 mm. Jako urządzenia izolacyjne można stosować przerywacze do ochrony linii, bezpieczniki (bezpieczniki wkręcane należy usunąć z uchwytu), wyłączniki prądu upływowego i styczniki.
- To urządzenie spełnia wymagania normy EN 60335 - 2 - 6 w zakresie ochrony przeciwpożarowej. Ten typ urządzenia może być zainstalowany obok wysokiej szafki lub ściany po jednej stronie.
- Montaż musi zapewniać ochronę płyty przed wstrząsami.
- Zabudowa, w której zamontowane jest urządzenie, musi spełniać wymagania normy DIN 68930 w zakresie stabilności.
- Aby zapewnić ochronę przed wilgocią, wszystkie powierzchnie cięte muszą być uszczelnione przy użyciu właściwego uszczelniacza.
- W przypadku powierzchni roboczych z kafelkami ceramicznymi złącza w miejscu osadzenia płyty grzejnej muszą być całkowicie wypełnione zaprawą.
- W przypadku powierzchni ceramicznych lub wykonanych z kamienia naturalnego bądź sztucznego sprężyny z mechanizmem migowym należy przymocować z użyciem odpowiedniej żywicy lub mieszanego spoiwa.
- Uszczelnienie w okolicy powierzchni roboczej powinno być wykonane poprawnie i nie zawierać niewypełnionych przestrzeni. Nie należy stosować dodatkowego uszczelniacza silikonowego, ponieważ może to utrudnić demontaż podczas serwisowania.
- Podczas demontażu należy naciskać na płytę grzewczą od spodu.
- Płytę oddzielającą należy zamontować pod płytą grzewczą.
- Nie należy zakrywać otworu wentylacyjnego znajdującego się pomiędzy białym roboczym a przednią częścią urządzenia.

Potrzebne narzędzia



Ołówek



Śrubokręt krzyżakowy

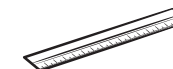

Linijka



Okulary ochronne



Wyrzynarka

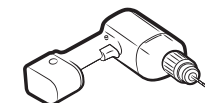

Wiertarka

Podłączanie zasilania sieciowego

Przed podłączeniem urządzenia należy sprawdzić, czy jego napięcie znamionowe, wskazane na tabliczce znamionowej, odpowiada napięciu w gniazdku elektrycznym. Tabliczka znamionowa znajduje się na dolnej części obudowy płyty grzewczej.

⚠ OSTRZEŻENIE

Przed podłączeniem przewodów należy wyłączyć zasilanie obwodu.

Napięcie elementu grzejnego wynosi 230 V AC~. Urządzenie może także pracować w sieciach o napięciu 220 V AC~ lub 240 V AC~. Płytę grzewczą należy podłączyć do zasilania przy użyciu urządzenia, które umożliwi jej odłączenie od zasilania na wszystkich biegunach z szerokością otwarcia styków co najmniej 3 mm (np. automatyczny przerywacz do ochrony linii, wyłącznik prądu upływowego lub bezpiecznik).

⚠ OSTRZEŻENIE

Połączenia przewodowe należy wykonać zgodnie z obowiązującymi przepisami, dbając o odpowiednie dokręcenie śrub zaciskowych.

⚠ OSTRZEŻENIE

Po podłączeniu płyty grzejnej do sieci zasilania należy sprawdzić, czy wszystkie pola grzejne są gotowe do użycia, włączając je kolejno na krótki czas z zastosowaniem maksymalnego ustawienia mocy i przy użyciu odpowiednich naczyń kuchennych.



⚠ OSTRZEŻENIE

Należy zwrócić uwagę na zgodność połączeń faz i przewodu neutralnego sieci domowej oraz urządzenia (schematy połączeń). W przeciwnym razie możliwe jest uszkodzenie podzespołów płyty grzejnej. Gwarancja nie obejmuje uszkodzeń wynikających z nieprawidłowego montażu urządzenia.

⚠ OSTRZEŻENIE

Ze względów bezpieczeństwa uszkodzony przewód zasilający musi zostać wymieniony przez producenta, w autoryzowanym serwisie lub przez wykwalifikowaną osobę.

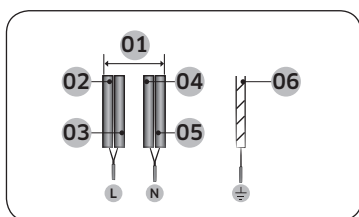

1N~ (32A)

01	220-240 V ~	04	Niebieski
02	Brązowy	05	Szary
03	Czarny	06	Zielony/żółty

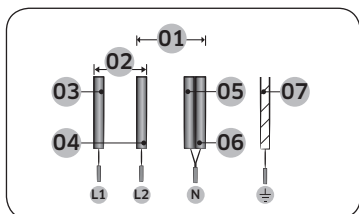

2N~ (16A): Przed połączeniem oddziel kable 2-fazowe (L1 i L2).

01	220-240 V ~	05	Niebieski
02	380-415 V ~	06	Szary
03	Brązowy	07	Zielony/żółty
04	Czarny		

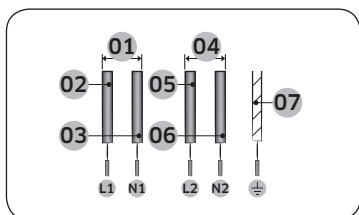

2 x 1N~ (16A): Przed połączeniem oddziel kable.

01	220-240 V ~	05	Czarny
02	Brązowy	06	Szary
03	Niebieski	07	Zielony/żółty
04	220-240 V ~		

⚠ OSTRZEŻENIE

Aby zapewnić odpowiednie połączenie, postępuj według schematu okablowania w pobliżu gniazd.

Montaż w blacie kuchennym

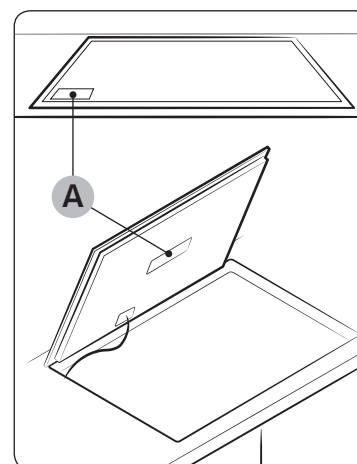

A. Numer seryjny

📖 UWAGA

Przed montażem zanotuj numer seryjny urządzenia znajdujący się na tabliczce znamionowej. Numer seryjny jest wymagany przy zgłoszeniach serwisowych. Po zamontowaniu urządzenia nie będzie dostępu do tego numeru, ponieważ jest on zapisany na tabliczce znamionowej znajdującej się na spodzie lub na górnej części urządzenia.

📖 UWAGA

Należy zwrócić szczególną uwagę na wymagania w zakresie minimalnej odległości i odstępu urządzenia od innych elementów wyposażenia pomieszczenia.

📖 UWAGA

Na spodzie płyty grzejnej znajduje się wentylator. Jeśli pod płytą znajduje się szuflada, nie powinno się przechowywać w niej drobnych przedmiotów lub papieru, gdyż istnieje niebezpieczeństwo uszkodzenia wentylatora lub zakłócenia procesu chłodzenia płyty w przypadku wciągnięcia tych przedmiotów lub papieru przez wentylator.

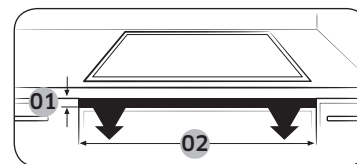

Nr	Objaśnienie	Wymiary
01	Wysokość otworu wentylacyjnego	Min. 2 mm
02	Szerokość otworu wentylacyjnego	560 mm

Montaż płyty grzejnej

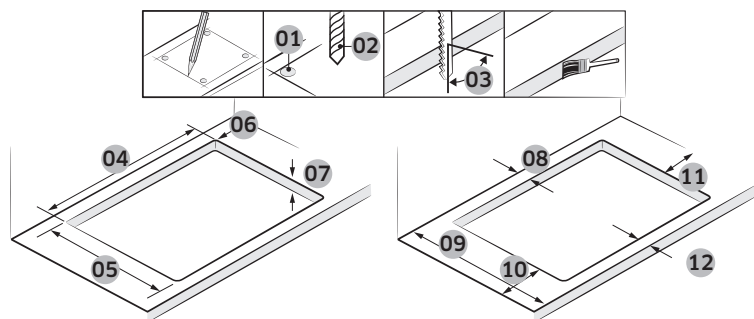

Nr	Objaśnienie	Wymiary
01	4 punkty zaznaczenia obszaru otworu do wycięcia	
02	Średnica wiertła	Ø 6
03	Kąt prosty punktu przecięcia	90°
04	Szerokość przecięcia	560±1 mm
05	Głębokość przecięcia	490±1 mm
06	Rozmiar krzywej	R3
07	Grubość stołu	Maks. 50 mm, Min. 20 mm
08	Odległość między końcem stołu a punktem przecięcia (tylna strona)	Min. 60 mm
09	Głębokość stołu	Min. 600 mm
10	Odległość między końcem stołu a punktem przecięcia (lewa strona)	Min. 60 mm
11	Odległość między końcem stołu a punktem przecięcia (prawa strona)	Min. 60 mm
12	Odległość między końcem stołu a punktem przecięcia (przednia strona)	Min. 50 mm

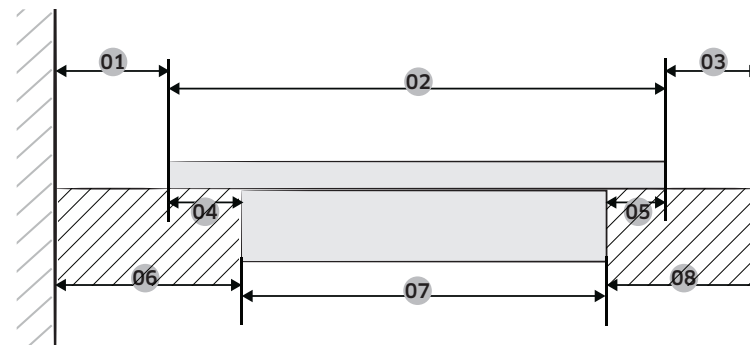

Nr	Objaśnienie	Wymiary
01	Odległość między ścianą a płytą grzejną	Min. 40 mm
02	Głębokość płyty grzejnej	520 mm
03	Odległość między płytą indukcyjną a końcem stołu	Min. 40 mm
04	Odległość między szkłem a polem grzejnym	25 mm
05	Odległość między szkłem a polem grzejnym	15 mm
06	Odległość między ścianą a polem grzejnym	Min. 60 mm
07	Głębokość pola grzejnego	480 mm
08	Odległość między polem grzejnym a końcem stołu	Min. 50 mm

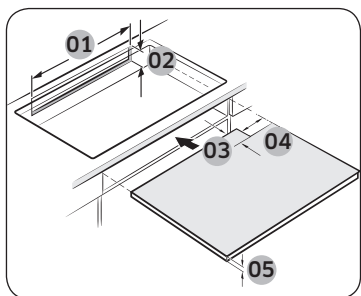

Nr	Objaśnienie	Wymiary
01	Szerokość tylnego nawiewu	Min. 550 mm
02	Wysokość tylnego nawiewu	Min. 35 mm
03	Głębokość trasy przewodu zasilającego	Maks. 65 mm
04	Szerokość trasy przewodu zasilającego	Maks. 100 mm
05	Wysokość płyty blokującej	Min. 5 mm

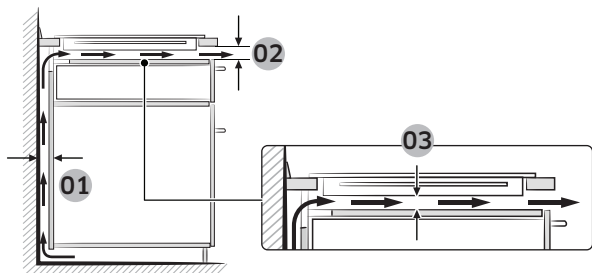

Nr	Objaśnienie	Wymiary
01	Rozmiar nawiewu	Min. 20 mm
02		Min. 2 mm
03		Min. 20 mm

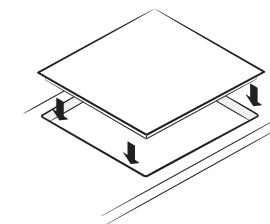
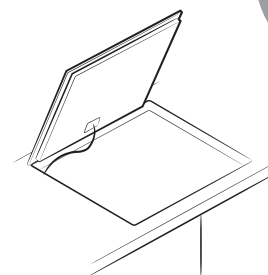
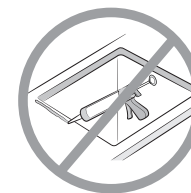
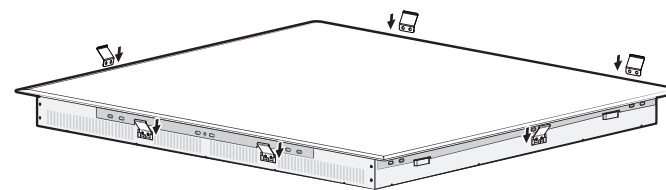

Elementy urządzenia

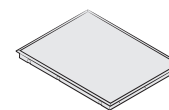

Płyta indukcyjna



Uchwyty montażowe

Montaż płyty grzejnej

Przed rozpoczęciem

Pola grzejne

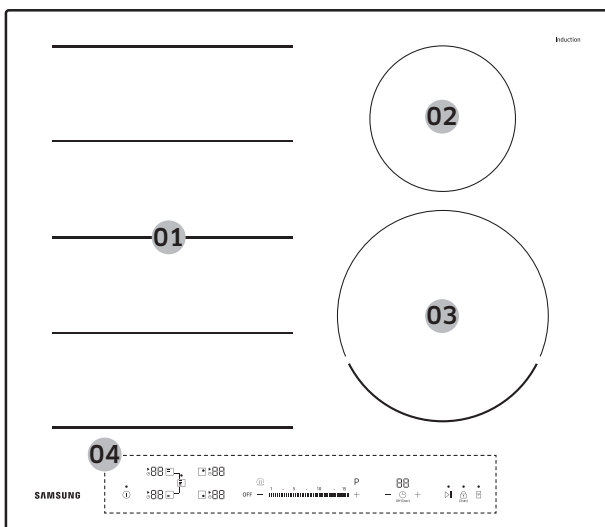

01	Panel indukcyjny Flex Plus 3300 W z funkcją zwiększania mocy do 3600 W
02	Panel indukcyjny 1400 W z funkcją zwiększania mocy do 2000 W
03	Panel indukcyjny 2200 W z funkcją zwiększania mocy do 3200 W
04	Panel sterowania

Panel sterowania

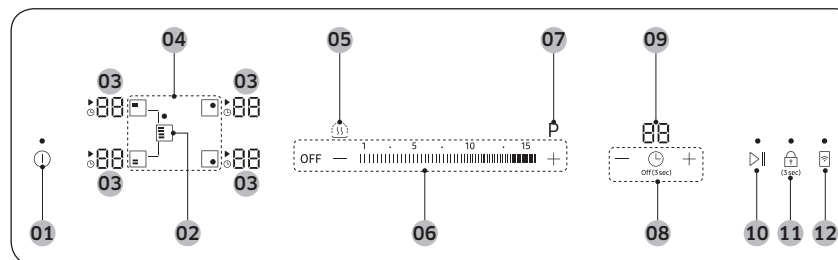

01	Wyłącznik	Użycie tego przycisku powoduje całkowite włączenie lub wyłączenie zasilania płyty grzejnej.
02	Przycisk panelu indukcyjnego flex plus	Użycie tego przycisku powoduje włączenie lub wyłączenie funkcji panelu indukcyjnego flex plus.
03	Wyświetlacz pola grzejnego	Wyświetlacz pokazuje informacje o poziomie mocy, aktywowanych funkcjach, pozostałym ciepłe oraz komunikaty informacyjne.
04	Przyciski pola grzejnego	Te przyciski umożliwiają wybór pola grzejnego.
05	Przycisk utrzymywania temperatury	Użycie tego przycisku pozwala utrzymać temperaturę potraw.
06	Przyciski poziomu mocy	Te przyciski umożliwiają regulację poziomu mocy pola grzejnego.
07	Przycisk zwiększania mocy	Korzystając z tego przycisku, można podgrzać zawartość naczynia szybciej niż w przypadku maksymalnego poziomu mocy.
08	Przyciski minutnika	Za pomocą tych przycisków można włączać i wyłączać minutnik oraz nastawiać go.
09	Wyświetlacz minutnika	Wyświetlacz pokazuje pozostały czas.
10	Przycisk pauzy/wznowienia	Za pomocą tego przycisku można ustawić niską moc podgrzewania we wszystkich polach grzejnych (2) (na przykład aby odebrać telefon).

11	Przycisk blokady	Użycie tego przycisku powoduje włączenie lub wyłączenie funkcji zabezpieczenia przed dziećmi.
12	Przycisk Smart Connect	Użycie tego przycisku powoduje włączenie lub wyłączenie funkcji Smart Connect.

Objaśnienia dotyczące wyświetlacza pola grzejmego

Wyświetlacz	Znaczenie
881 do 15, P	Wybrany poziom mocy
H	Pozostałe ciepło (bardzo gorące)
h	Pozostałe ciepło (gorące)
L	Włączona funkcja zabezpieczenia przed dziećmi
0	Przycisk jest dotykany dłużej niż 8 sekund.
1	Płyta przegrzała się ze względu na niepoprawną obsługę urządzenia (np. gotowanie przy użyciu pustego naczynia).
u	Użyto niewłaściwego lub zbyt małego naczynia bądź nie umieszczono żadnego naczynia w polu grzejmym.

Podgrzewanie indukcyjne

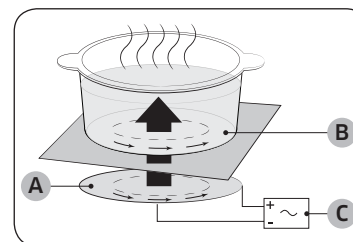

- A. Cewka indukcji
- B. Prądy indukcyjne
- C. Układy elektroniczne

- **Zasada działania podgrzewania indukcyjnego:** Po umieszczeniu naczynia na polu grzejmym i włączeniu urządzenia układy elektroniczne płyty indukcyjnej rozpoczną generowanie „prądów indukcyjnych” w spodniej części naczynia, co powoduje natychmiastowy wzrost temperatury w naczyniu.
- **Szybsze gotowanie i smażenie:** Dzięki bezpośredniemu ogrzewaniu naczyń, a nie płyty szklanej urządzenia, możliwe jest uzyskanie większej wydajności gotowania niż w innych systemach, ponieważ nie występuje utrata ciepła. Większość zużywanej przez urządzenie energii jest przekształcana w ciepło.



Przed rozpoczęciem

Funkcja wyłącznika bezpieczeństwa

Jeśli jedno z pól grzejnych nie zostanie wyłączone lub poziom mocy nie zostanie zmieniony przez dłuższy czas, pole grzejne wyłączy się automatycznie.

Pozostałe ciepło będzie wskazywane przy użyciu symbolu H, h (ang. hot – gorący) na wyświetlaczu odpowiedniego pola grzejnego.

Pola grzejne wyłączają się automatycznie po upływie następującego czasu:

Poziom mocy	Wyłączenie
1-3	Po 6 godzinach
4-6	Po 5 godzinach
7-9	Po 4 godzinach
10-15	Po 1,5 godziny

UWAGA

Jeżeli płyta grzejna ulegnie przegrzaniu z powodu nieprawidłowego działania, zostanie wyświetlone oznaczenie !, a płyta grzejna zostanie wyłączona.

UWAGA

Jeśli użyte naczynie jest niewłaściwe, zbyt małe lub nie umieszczono żadnego naczynia na polu grzejnym, zostanie wyświetlone oznaczenie !. Po upływie 1 minuty dane pole grzejne zostanie wyłączone.

UWAGA

Jeśli jedno lub więcej pól grzejnych wyłączy się przed upływem wskazanego czasu, należy zapoznać się z informacjami zawartymi w rozdziale „Rozwiązywanie problemów” na stronie 28.

Inne przyczyny samoczynnego wyłączenia się pól grzejnych

Wszystkie pola wyłączają się, gdy na panel sterowania wykipi gotowana zawartość.

Funkcja wyłącznika automatycznego zostanie także uruchomiona w przypadku umieszczenia na panelu sterowania wilgotnej ściereczki. W obu tych przypadkach konieczne jest ponowne włączenie urządzenia przy użyciu przycisku po usunięciu cieczy lub ściereczki.

Wskaźnik pozostałego ciepła

Po wyłączeniu danego pola grzejnego lub całej płyty obecność pozostałego ciepła jest wskazywana za pomocą oznaczenia H, h (ang. hot – gorący) na wyświetlaczu odpowiedniego pola grzejnego. Wskaźnik pozostałego ciepła zgaśnie dopiero po schłodzeniu powierzchni wyłączzonego pola grzejnego.

Ciepło to można wykorzystać do rozmrażania żywności lub utrzymania jej temperatury.

OSTRZEŻENIE

Gdy wskaźnik pozostałego ciepła jest podświetlony, istnieje ryzyko poparzenia.

OSTRZEŻENIE

Przerwa w zasilaniu powoduje zgaśnięcie oznaczenia H, h, a informacja o pozostałym ciepłe przestanie być dostępna.

Jednak w dalszym ciągu istnieje ryzyko poparzenia. Dlatego należy zachować ostrożność w pobliżu płyty grzejnej.

Wykrywanie temperatury

Jeśli z dowolnej przyczyny temperatura jakiegokolwiek pola grzejnego przekroczy poziom bezpieczeństwa, poziom mocy podgrzewania dla tego pola zostanie automatycznie zmniejszony.

Po zakończeniu korzystania z płyty grzejnej jej wentylator będzie kontynuował pracę do momentu schłodzenia układów elektronicznych. Wentylator włącza się i wyłącza w zależności od temperatury układów elektronicznych.



Przybory kuchenne

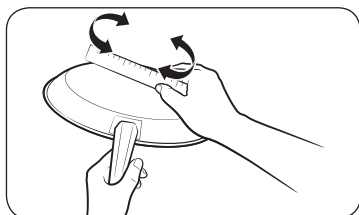

Używaj naczyń z płaskim dnem, które umożliwiają pełen kontakt z powierzchnią pola grzejnego. Sprawdź, czy dno naczynia jest płaskie, obracając na nim linijkę. Pamiętaj o przestrzeganiu wszystkich zaleceń dotyczących wykorzystywanych przyborów kuchennych.

- Używaj naczyń wykonanych z materiału odpowiedniego do gotowania indukcyjnego.
- Wybieraj naczynia wysokiej jakości z cięższym dnem, które zapewnią lepsze rozprzewadzenie ciepła. To pozwoli uzyskać najlepsze rezultaty.
- Dopasowuj rozmiar naczynia do ilości przygotowywanego jedzenia.
- Nie zostawiaj pustych naczyń na włączonych polach grzejnych. Może to spowodować ich trwałe uszkodzenie w postaci pęknięcia, stopienia lub zniszczenia, które może wpłynąć na działanie ceramicznej płyty grzejnej (tego typu uszkodzenia nie są objęte gwarancją).
- Nie używaj brudnych naczyń ani naczyń z warstwą starego tłuszczu. Zawsze używaj naczyń, które można w łatwy sposób wyczyścić po zakończeniu gotowania.

PRZESTROGA

- Może się wydawać, że pola grzejne wystygły po wyłączeniu. Jednak szklana powierzchnia może być gorąca z powodu pozostałego ciepła pochodzącego z naczynia. Dlatego nadal istnieje ryzyko poparzenia.
- Nie dotykaj gorących naczyń rękoma. Zawsze używaj rękawic kuchennych lub podkładek pod naczynia, aby chronić ręce przed poparzeniem.
- Nie przesuwaj naczyń po powierzchni płyty grzejnej. Może to spowodować jej trwałe uszkodzenie.

Naczynia do gotowania na płycie indukcyjnej

Płytę indukcyjną należy włączać dopiero po umieszczeniu naczynia z podstawą magnetyczną na jednym z pól grzejnych. Możesz używać naczyń określonych poniżej jako odpowiednie.

Materiał	Przydatność
Stal, emaliowana stal, żeliwo	Tak
Stal nierdzewna	Tak (jeśli magnes przyczepia się do spodniej części naczynia)
Aluminium, miedź, mosiądz, szkło, ceramika, porcelana	Nie

UWAGA

- Naczynia na płyty indukcyjne opatrzone są przez producenta odpowiednim oznaczeniem.
- Niektóre naczynia mogą powodować hałas podczas ich użytkowania na polach indukcyjnych.
- Odgłosy te nie oznaczają, że płyta grzejna działa nieprawidłowo i nie mają żadnego wpływu na jej funkcjonowanie.
- Specjalne naczynia ze stali nierdzewnej mogą nie nadawać się do gotowania indukcyjnego. Sprawdź, czy magnes przyczepia się do podstawy naczynia.

Przed rozpoczęciem

Wymiary naczyń do gotowania na płycie indukcyjnej

Pola indukcyjne do określonego stopnia automatycznie dostosowują się do wielkości spodniej części naczynia. Magnetyczna część dna naczynia musi jednak mieć określoną minimalną średnicę, w zależności od wielkości danego pola grzejnego.

Pole grzejne		Minimalna średnica dna naczynia
Panel indukcyjny Flex	Przód lub tył panelu indukcyjnego Flex Plus	140 mm
	Cały panel indukcyjny Flex Plus	240 mm (dłuższa strona owalnego naczynia lub naczynia do gotowania ryb)
Tylne prawe pole grzejne		100 mm
Przednie prawe pole grzejne		140 mm

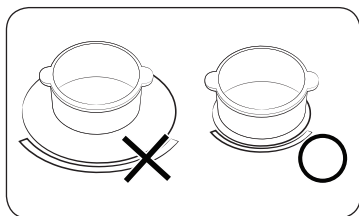

W celu uzyskania najlepszych rezultatów używaj naczyń kuchennych, których średnica ferromagnetyczna odpowiada średnicy palnika. Jeśli naczynie nie jest wykrywane przez palnik, spróbuj użyć mniejszego palnika.

Inne naczynia indukcyjne

Niektóre naczynia mają na dnie cienki materiał magnetyczny umożliwiający ich wykorzystanie do gotowania na indukcyjnej płycie grzejnej. Te naczynia charakteryzują się słabym magnetyzmem i mogą działać nieprawidłowo (oznacza to, że magnes nie przyczepia się wystarczająco mocno lub obszar przyciągający magnes jest niewielki).

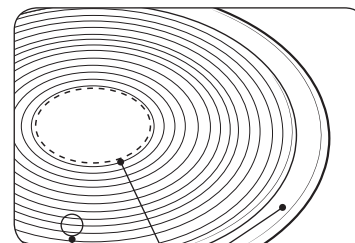

- Nawet jeśli naczynia zostały stworzone z myślą o gotowaniu przy użyciu płyty indukcyjnej, siła grzania może być słaba lub może się zdarzyć, że płyta grzejna może nie wykrywać naczynia – jest to zależne od wielkości i siły przyciągania obszaru magnetycznego znajdującego się na dnie naczynia.

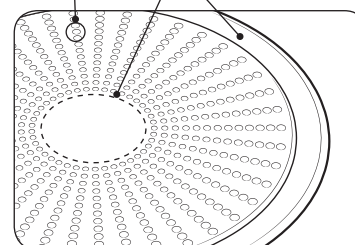

- A. Obszar, który nie przyciąga magnesu
- B. Obszar przyciągający magnes

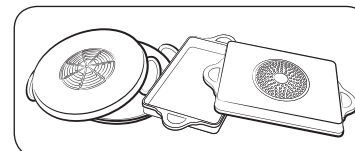

Podczas używania dużych naczyń z mniejszym elementem ferromagnetycznym nagrzewa się wyłącznie ten element. W efekcie ciepło może nie być równomiernie rozprowadzane.

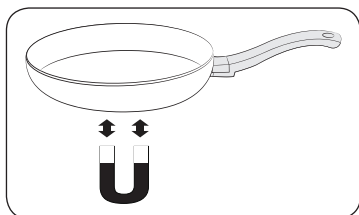

Test przydatności



Naczynie może być używane do gotowania indukcyjnego, jeśli zostało przez producenta opatrzone odpowiednim oznaczeniem, a magnes przyczepia się do jego spodniej części.

- Dobre naczynie można rozpoznać, sprawdzając jakość jego dna. Dno powinno być tak grube i płaskie, jak to tylko możliwe.
- Kupując nowe naczynia, należy zwrócić szczególną uwagę na średnicę dna. Producenci często podają tylko średnicę górnej krawędzi naczyń.
- Nie należy używać naczyń, które mają uszkodzone dno (ostre krawędzie lub wgniecenia). Przesuwanie uszkodzonych naczyń po powierzchni ceramicznej płyty grzejnej może ją trwale porysować.
- Dno zimnego naczynia jest zwykle lekko wygięte do środka (wklęsłe). Nie powinno być wygięte na zewnątrz (wypukłe).
- Aby móc korzystać z naczyń specjalnego rodzaju; na przykład woka, naczynia do gotowania ciśnieniowego lub na wolnym ogniu, należy przestrzegać instrukcji producenta.

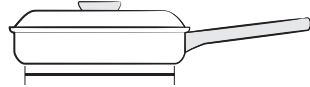
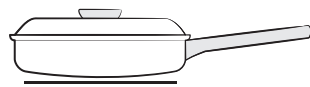
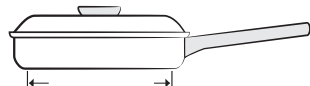
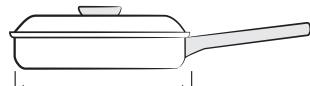
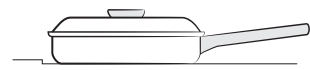
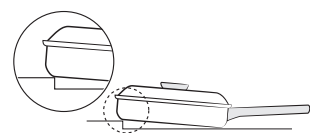
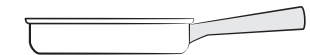
Prawidłowe ustawienie

Prawidłowe	Nieprawidłowe
	
Naczynie z płaskim dnem i prostymi ściankami bocznymi	Naczynie z zakrzywionym lub wygiętym dnem lub ściankami bocznymi
	
Naczynie spełnia lub przekracza zalecenia dotyczące minimalnego rozmiaru dla danego pola grzejnego.	Naczynie nie spełnia zaleceń dotyczących minimalnego rozmiaru wymaganego dla danego pola grzejnego.
	
Naczynie całkowicie przylega do powierzchni płyty grzejnej.	Naczynie przylega do brzegu płyty grzejnej lub nie przylega całkowicie do powierzchni płyty.
	
Naczynie jest odpowiednio wyważone.	Ciężki uchwyt powoduje przechylenie się naczynia.

Przed rozpoczęciem

Wskazówki dotyczące oszczędzania energii

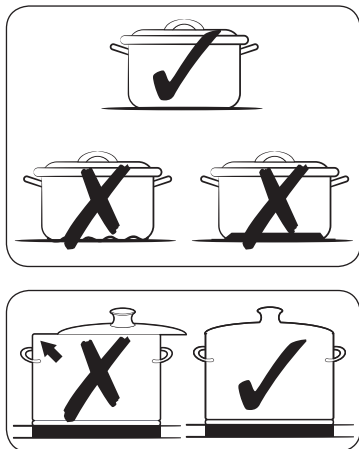

Postępuj zgodnie z tymi wskazówkami, aby ograniczać zużycie energii.

- Przed włączeniem pola grzejnego należy zawsze postawić na nim naczynie.
- Utrzymuj pola grzejne oraz dna naczyń w czystości. W przeciwnym razie urządzenie będzie zużywało więcej energii.
- Jeśli to możliwe, dokładnie zamykaj pokrywę naczyń. To ograniczy zużycie energii.
- Wyłączaj używany palnik przed końcem czasu gotowania. Wykorzystaj pozostałe ciepło, aby utrzymać temperaturę jedzenia.

Używanie przycisków dotykowych

Aby użyć przycisku dotykowego, dotknij żądany przycisk końcem palca wskazującego, aby włączyć lub wyłączyć żądany wyświetlacz bądź włączyć żadaną funkcję urządzenia. Upewnij się, że dotykasz tylko jednego przycisku podczas obsługi urządzenia. Zbyt płaskie umieszczenie palca na przycisku może spowodować naciśnięcie także sąsiedniego przycisku.

Hałasy podczas pracy

Jeśli słychać:

- **Odgłos trzaskania:** naczynia są wykonane z różnych materiałów.
- **Gwizdanie:** wykorzystywane są więcej niż dwa pola grzejne, a naczynia są wykonane z różnych materiałów.
- **Brzęczenie:** wykorzystywane są wysokie poziomy zasilania.
- **Klikanie:** występuje zmiana napięcia.
- **Szum, buczenie:** wentylator jest włączony.

Powyższe hałasy są normalne i nie oznaczają żadnej usterki.

⚠ OSTRZEŻENIE

Nie wolno korzystać z naczyń o różnym rozmiarze lub wykonanych z różnych materiałów. Korzystanie z naczyń o różnych rozmiarach lub materiałach może spowodować hałas i wibracje.

📖 UWAGA

Korzystanie z niskich poziomów mocy (1-5) może wywołać odgłosy „klikania”.

Pierwsze czyszczenie

Przetrzyj powierzchnię ze szkła ceramicznego wilgotną ściereczką z użyciem środka do czyszczenia szklanych płyt grzejnych.

⚠ OSTRZEŻENIE

Nie należy używać substancji żrących ani środków mogących porysować powierzchnię, ponieważ może to doprowadzić do jej uszkodzenia.

Obsługa

Włączanie urządzenia

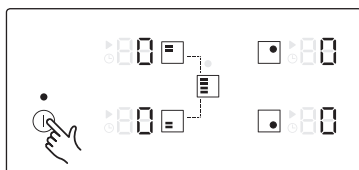

Urządzenie włącza się za pomocą przycisku . Dotknij przycisku i przytrzymaj go przez około 1-2 sekundy. Na wyświetlaczach cyfrowych pojawi się cyfra .

UWAGA

Po włączeniu urządzenia za pomocą przycisku w ciągu 20 sekund wybierz poziom mocy, aby włączyć płytę grzejną. W przeciwnym razie urządzenie wyłączy się ze względów bezpieczeństwa.

Wybór pola grzejnego i poziomu mocy

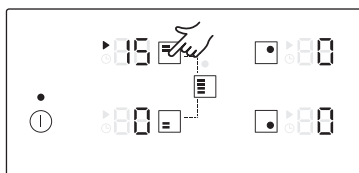

1. Aby wybrać pole grzejne, dotknij przycisku żdanego pola.

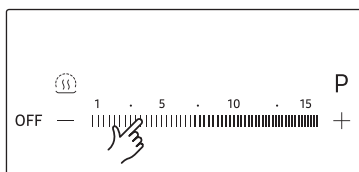

2. W celu ustawiania i regulacji poziomu mocy dotknij przycisków poziomu mocy.

UWAGA

- Domyślnie moc podgrzewania jest ustawiona na 15.
- Dotknięcie i przytrzymanie przez ponad 8 sekund co najmniej dwóch przycisków spowoduje wyświetlenie symbolu na wyświetlaczu pola grzejnego.

Zalecane ustawienia dla gotowania określonych rodzajów żywności

Wartości przedstawione w poniższej tabeli stanowią jedynie wskazówki dotyczące gotowania. Ustawienia poziomu mocy wymagane dla różnych metod gotowania są zależne od wielu czynników, takich jak jakość używanych naczyń oraz typ i ilość gotowanej żywności.

Poziom mocy	Metoda gotowania	Przykłady użycia
14-15	Podgrzewanie / gotowanie saute / smażenie	Podgrzewanie dużej ilości płynu, gotowanie makaronu, smażenie mięsa, podsmażanie gulaszu, duszenie mięsa
8-11	Intensywne smażenie	Steki, polędwica wołowa, smażone ziemniaki, kiełbaski, naleśniki
7-10	Smażenie	Sznycle / kotlety, wątróbka, ryby, kotlety mielone, jajka sadzone
5-7	Gotowanie	Gotowanie do 1,5 litra płynu, ziemniaki, warzywa
2-4	Gotowanie na parze / duszenie / gotowanie	Gotowanie na parze lub duszenie małych ilości warzyw, gotowanie ryżu i potraw mlecznych
1-2	Roztapianie	Roztapianie masła, żelatyny, czekolady

UWAGA

Ustawienia te należy dostosować w zależności od używanych naczyń i przyrządzanych potraw.

Obsługa

Zwiększanie mocy

Funkcja **Zwiększania mocy** sprawia, że poszczególne pola grzejne mogą pracować z większą mocą. (np. w celu zagotowania dużej ilości wody).

Pola grzejne	Maksymalny czas zwiększania mocy podgrzewania
145 mm	10 minut
210 mm	10 minut
Przód lub tył panelu indukcyjnego Flex Plus	10 minut
Cały panel indukcyjny Flex Plus	5 minut

Po upływie tego czasu zostanie automatycznie przywrócony 15 poziom mocy pola grzejnego.

UWAGA

W niektórych przypadkach funkcja **Zwiększania mocy** może zostać automatycznie wyłączona, aby chronić wewnętrzne podzespoły elektroniczne urządzenia. Nie można np. ustawić najwyższej mocy jednocześnie dla przedniego i dla tylnego panelu indukcyjnego.

Zarządzanie energią

Pola grzejne mogą korzystać z maksymalnej mocy podgrzewania. Jeśli zakres mocy zostanie przekroczony przez włączenie funkcji **Zwiększania mocy**, funkcja zarządzania energią automatycznie zredukuje ustawienie poziomu mocy pola grzejnego.

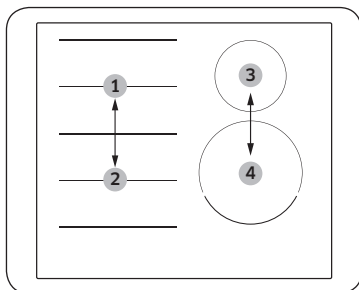

- Pola nr 1 i nr 2 są połączone
- Pola nr 3 i nr 4 są połączone

Wyświetlacz danego pola grzejnego zmienia się przez kilka sekund pomiędzy wybranym poziomem mocy a maksymalnym możliwym ustawieniem mocy. Następnie wyświetlacz zmienia się z wybranego poziomu mocy na maksymalne możliwe ustawienie mocy.

Panel indukcyjny flex plus

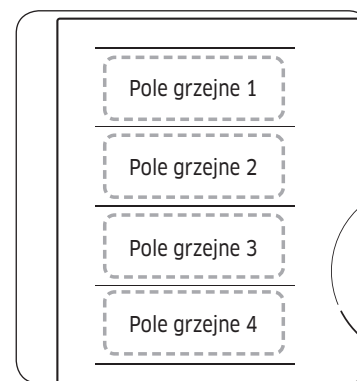

Panel indukcyjny Flex to duża strefa gotowania, która znajduje się po lewej stronie płyty grzejnej (patrz rysunek po lewej stronie). Panel został zaprojektowany tak, aby mieścić wiele garnków i patelni o różnych kształtach jednocześnie. Panel indukcyjny jest wyposażony w cztery pola grzejne, które są sterowane przez indywidualne cewki indukcyjne, co umożliwia gotowanie niezależnie od położenia naczyń na polu grzejnym.

Panel indukcyjny Flex Plus umożliwia łączenie pól grzejnych, co pozwala zwiększyć powierzchnię gotowania. Zapoznaj się z poniższą tabelką, aby dowiedzieć się, którego przycisku należy dotknąć, aby aktywować różne połączenia.

Pole grzejne	1 palnik	2 palnik	3 palnik	4 palnik
1	[Icon]	[Icon]		
2	[Icon]	[Icon]	[Icon]	
3	[Icon]	[Icon]	[Icon]	[Icon]
4	[Icon]	[Icon]		[Icon]

UWAGA

- W przypadku korzystania z jednego pola grzejnego średnica dna naczynia musi być mniejsza niż 14 cm.
- Może upłynąć 5-10 sekund, nim płyta indukcyjna rozpozna położenie naczynia.
- W trakcie rozpoznawania z urządzenia może się wydobywać szum.
- Nie należy zdejmować naczyń w trakcie gotowania. Działanie płyty zostanie automatycznie przerwane ze względów bezpieczeństwa, jeśli naczynia zostaną zdjęte na ponad 5 sekund.

Korzystanie z panelu indukcyjnego flex plus

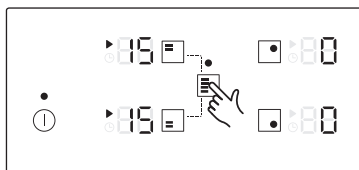

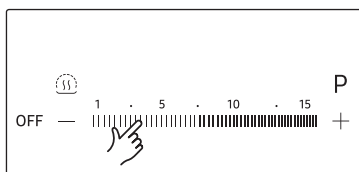

1. Dotknij przycisku .



2. W celu ustawiania i regulacji poziomu mocy dotknij przycisków poziomu mocy.

UWAGA

- Dotknięcie przycisku  w trakcie działania panelu spowoduje wyłączenie funkcji Panelu indukcyjnego Flex Plus.
- Dotknięcie przycisku , gdy każde pole grzejne działa na różnym poziomie, spowoduje automatyczne dostosowanie do wyższego poziomu.
- W przypadku przenoszenia lub dodawania naczyń do nowego panelu indukcyjnego Flex Plus należy przerwać pracę urządzenia, a następnie dotknąć przycisk odpowiedniego pola grzejnego, aby je włączyć.

Utrzymywanie temperatury

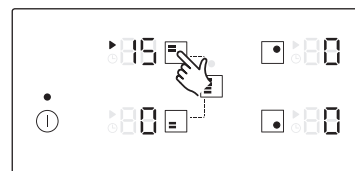

1. Użyj tej funkcji, aby utrzymać ciepło potraw. Dotknij przycisku odpowiedniego pola grzejnego.

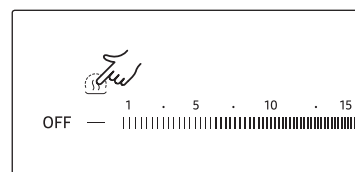

2. Dotknij przycisku .

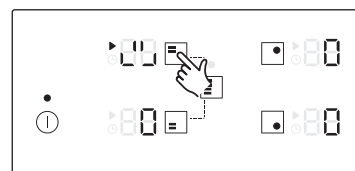

3. Informacje widoczne na wyświetlaczu pola grzejnego zmieniają się.
4. Dotknij jeszcze raz, by wyłączyć pole grzejne.

Obsługa

Minutnik

Użycie wyłącznika czasowego jako wyłącznika bezpieczeństwa

Jeśli dla pola grzejnego ustawiono określony czas działania, zostanie ono wyłączone po upływie tego czasu. Funkcja ta może być używana dla wielu pól jednocześnie.

Ustawianie minutnika

Pola grzejne, dla których chcesz zastosować funkcję wyłącznika bezpieczeństwa, muszą być włączone.

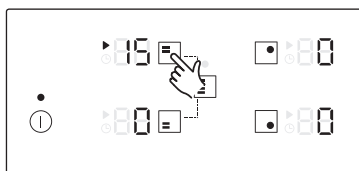

1. Po włączeniu dotknij przycisku odpowiedniego pola grzejnego, aby je włączyć.

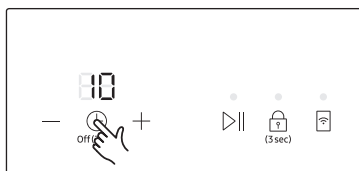

2. Dotknij przycisku . Ponad oznaczeniem wyłącznika czasowego zostanie wyświetlona liczba 10 (domyślne ustawienie minutnika wynosi 10).



3. Użyj przycisku **Ustawień minutnika** (+ lub -), aby ustawić czas gotowania, na przykład 15 minut, po upływie którego pole wyłączy się automatycznie. Wyłącznik bezpieczeństwa jest teraz włączony (wartość minutnika można ustawić w zakresie od 1 do 99).



4. Aby anulować ustawienia minutnika, wybierz odpowiednie pole grzejne, a następnie dotknij i przytrzymaj przycisk przez 2 sekundy. Spowoduje to anulowanie minutnika dla danego pola grzejnego, co zostanie potwierdzone sygnałem dźwiękowym. Dotknięcie i przytrzymanie przez 2 sekundy przycisku bez wybrania palnika anuluje ustawienia minutnika dla ostatnio zmienianego pola grzejnego.

UWAGA

- Aby wyświetlić pozostały czas dla poszczególnych pól grzejnych, dotknij wybranych pól grzejnych.
- Ustawienia można zresetować za pomocą przycisku **Ustawień minutnika** (+ lub -). Po upływie określonego czasu pole grzejne zostanie wyłączone automatycznie. Jako potwierdzenie zostanie wyemitowany sygnał dźwiękowy, a na wyświetlaczu wyłącznika czasowego pojawi się odpowiednie oznaczenie.
- Aby szybciej dostosować ustawienia, dotknij i przytrzymaj przycisk **Ustawień minutnika** (+ lub -) do momentu osiągnięcia żądanej wartości.

Pauza/Wznowienie

Funkcja **Pauza/Wznowienie** równocześnie przełącza wszystkie pola grzejne na niski poziom mocy podgrzewania oraz z powrotem na ustawienie poziomu mocy wybrane wcześniej. Za pomocą tej funkcji można przerwać na chwilę, a później kontynuować proces gotowania (aby np. odebrać telefon).

Po włączeniu funkcji **Pauza/Wznowienie** nieaktywne są wszystkie przyciski dotykowe za wyjątkiem przycisków , , **OFF** i .

Aby wznowić gotowanie, ponownie naciśnij przycisk .

	Panel sterowania	Wyświetlacz
Włączanie	Dotknij przycisku	
Wyłączanie	Dotknij przycisku	Powrót do poprzedniego poziomu mocy podgrzewania

Szybkie zatrzymanie

Opcja ta zmniejsza ilość kroków oraz czas potrzebny do zakończenia gotowania.

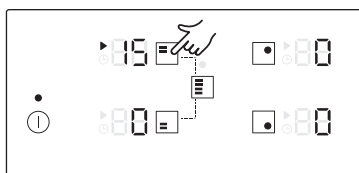



Aby wyłączyć pole grzejne, dotknij przycisku pola grzejnego i przytrzymaj go przez 2 sekundy.

UWAGA



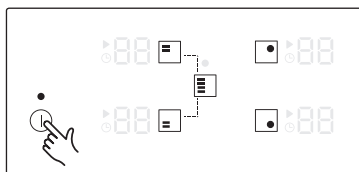

Przycisk  nie obsługuje funkcji szybkiego zatrzymania.

Wyłączenie urządzenia



W celu całkowitego wyłączenia urządzenia, dotknij przycisku . Dotknij przycisku  i przytrzymaj go przez około 1-2 sekundy.

UWAGA

Po wyłączeniu jednego pola grzejnego lub całej powierzchni gotowania obecność pozostałego ciepła będzie wskazywana na wyświetlaczu cyfrowym odpowiedniego pola za pomocą oznaczenia ,  dwa kroki dla „hot” (ang. gorący). Po obniżeniu temperatury oznaczenie ,  zniknie.

Zabezpieczenie przed dziećmi

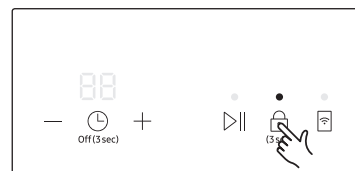

Funkcja zabezpieczenia przed dziećmi uniemożliwia przypadkowe włączenie pól grzejnych i uaktywnienie powierzchni gotowania. Możliwe jest także zablokowanie panelu sterowania, z wyjątkiem przycisku  (tylko wyłączenie), aby zapobiec przypadkowej zmianie ustawień, na przykład podczas przecierania panelu ściereczką.

Włączanie i wyłączanie funkcji zabezpieczenia przed dziećmi

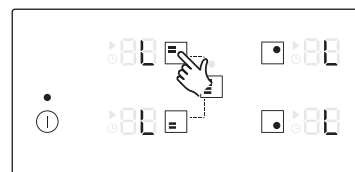

1. Dotknij przycisku  i przytrzymaj go przez około 3 sekundy. Jako potwierdzenie zostanie wyemitowany sygnał dźwiękowy.



2. Dotknij dowolnego przycisku.  Na wyświetlaczu zostanie wyświetlone oznaczenie wskazujące włączenie funkcji zabezpieczenia przed dziećmi.
3. Aby wyłączyć funkcję zabezpieczenia przed dziećmi, ponownie dotknij przycisku  i przytrzymaj go przez około 3 sekundy. Jako potwierdzenie zostanie wyemitowany sygnał dźwiękowy.

UWAGA

- Blokada rodzicielska zostanie aktywowana niezależnie od tego, czy zasilanie jest włączone.
- Możesz aktywować funkcję zabezpieczenia przed dziećmi podczas gotowania. Aby wyłączyć palnik, gdy funkcja zabezpieczenia przed dziećmi jest włączona, dotknij przycisku  lub najpierw dezaktywuj funkcję zabezpieczenia przed dziećmi, a następnie dotknij przycisku odpowiedniego pola grzejnego.



Obsługa

Maksymalny limit mocy

Ta funkcja umożliwi dostosowanie maksymalnej mocy urządzenia



1. Wyłącz zasilanie.
2. Dotknij i przytrzymaj przycisk przez około 3 sekundy, aby włączyć funkcję zabezpieczenia przed dziećmi.

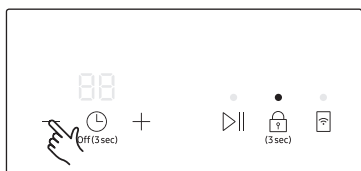

3. Dotknij i przytrzymaj przycisk — ustawień minutnika przez około 3 sekundy.

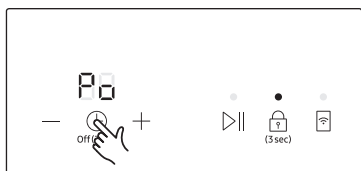

4. Dotknij przycisku i przytrzymaj go przez około 3 sekundy. Na wyświetlaczu minutnika pojawi się oznaczenie **P**, a na wyświetlaczu pola grzejnego zostanie wyświetlona informacja o bieżącej maksymalnej mocy.

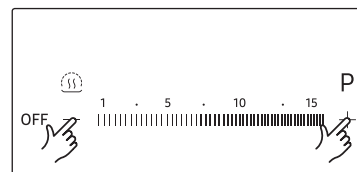
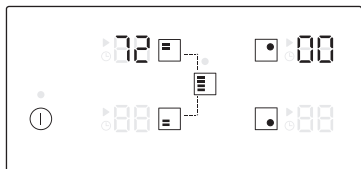

5. Limit mocy można dostosować za pomocą przycisków poziomu mocy. (3000 W, 4000 W, 7200 W)

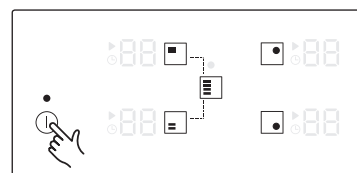

6. Aby zmienić ustawienie, dotknij przycisku .

UWAGA

- W trybie niskiego poziomu mocy (3000 W), funkcja **Zwiększania mocy** nie jest dostępna dla przedniego palnika po prawej stronie (210 mm) oraz panelu indukcyjnego Flex Plus.
- W trybie niskiego poziomu mocy (3000 W, 4000 W) poziom mocy będzie dostosowywany automatycznie.



Włączanie/wyłączanie dźwięku

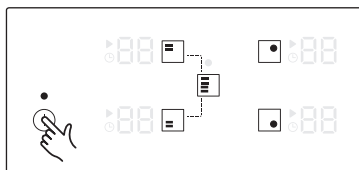

1. Dotknij przycisku Ⓛ i przytrzymaj go przez około 1-2 sekundy.

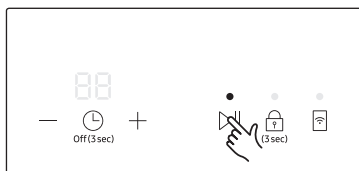

2. Dotknij i przytrzymaj przycisk ▷|| przez 3 sekundy w ciągu 10 sekund po włączeniu zasilania.

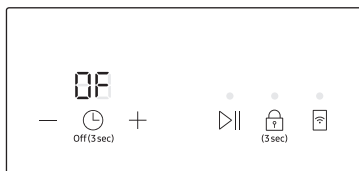

3. Dźwięk zostanie wyłączony, a na wyświetlaczu minutnika pojawi się oznaczenie 0F.

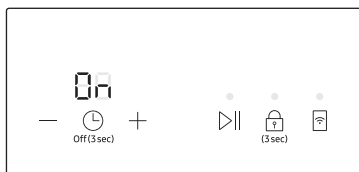

4. Aby zmienić ustawienie dźwięku, powtórz kroki 1 i 2. Dźwięk zostanie włączony, a na wyświetlaczu minutnika pojawi się oznaczenie 0n.

UWAGA

Ustawienia dźwięku można zmienić wyłącznie w ciągu pierwszych 10 sekund po włączeniu zasilania.

Smart Connect

Płyta grzejna ma wbudowany moduł Wi-Fi, który można wykorzystać do zsynchronizowania płyty z aplikacją SmartThings. Za pośrednictwem aplikacji na smartfona można:

- monitorować stan działania i ustawienia poziomu mocy elementów płyty grzejnej;
- sprawdzać i zmieniać ustawienia minutnika.

Funkcje, które można obsługiwać za pomocą aplikacji SmartThings, mogą nie działać płynnie, jeśli warunki komunikacji są złe lub jeśli produkt został zainstalowany w miejscu o słabym sygnale sieci Wi-Fi.

Jak połączyć płytę grzejną z aplikacją

Przed rozpoczęciem korzystania ze zdalnych funkcji płyty Samsung musisz sparować urządzenie z aplikacją SmartThings.

1. Pobierz i otwórz aplikację SmartThings na smartfonie.
2. Dotknij i przytrzymaj przycisk Ⓛ przez około 1-2 sekundy, aby włączyć płytę grzejną.
3. Postępuj zgodnie z instrukcjami w aplikacji, a następnie dotknij i przytrzymaj przycisk ▷|| przez 3 sekundy.
4. Podczas nawiązywania połączenia wskaźnik LED znajdujący się nad przyciskiem ▷|| miga. Po zakończeniu tego procesu wskaźnik świeci, nie migając. Płyta grzejna została pomyślnie połączona z aplikacją.
5. Jeśli wskaźnik LED funkcji Smart Connect nie włącza się, postępuj zgodnie z instrukcjami zawartymi w aplikacji, aby połączyć się ponownie.

UWAGA

- Przed ustawianiem funkcji Smart Connect upewnij się, że płyta grzejna nie jest używana.
- Dalsze instrukcje znajdują się w internetowej instrukcji obsługi dostępnej na stronie www.samsung.com

Włączanie/wyłączanie połączenia Wi-Fi



- Dotknij przycisku ▷||, aby włączyć lub wyłączyć połączenie Wi-Fi.

Sterowanie okapem

Ten produkt jest wyposażony w urządzenie Bluetooth, za pomocą którego można połączyć płytę grzejną z modelami pozwalającymi na sterowanie okapem Samsung. Dzięki połączeniu Bluetooth można korzystać z funkcji sterowania okapem za pośrednictwem aplikacji SmartThings.

Aby dowiedzieć się więcej o modelach pozwalających na sterowanie okapem Samsung, odwiedź stronę www.samsung.com.

Połączenie z modelem pozwalającym na sterowanie okapem

1. Pobierz i uruchom aplikację SmartThings na smartfonie. Następnie przeprowadź procedurę Smart Connect, aby połączyć płytę grzejną z modelem.
2. Postępuj zgodnie z instrukcjami dotyczącymi Bluetooth modelu pozwalającego na sterowanie okapem i aktywuj połączenie Bluetooth.
3. Dotknij i przytrzymaj jednocześnie przyciski  i  na minutniku, aby nawiązać połączenie Bluetooth. Po pomyślnym nawiązaniu połączenia Bluetooth na wyświetlaczu minutnika pojawi się oznaczenie .
4. Postępuj zgodnie z instrukcjami zawartymi w instrukcji obsługi modelu pozwalającego na sterowanie okapem i w przewodniku aplikacji, aby korzystać z funkcji sterowania okapem.

UWAGA

- Jeśli nawiązanie połączenia Smart Connect nie powiedzie się, nie będzie można użyć aplikacji SmartThings do monitorowania okapu i sterowania nim.
- Zamiast połączenia Smart Connect można użyć połączenia Bluetooth, aby sparować płytę grzejną z okapem i zsynchronizować oba urządzenia. Aby to zrobić, wykonaj kroki 2 i 3 opisane powyżej.

Konservacja

Płyta grzejna

OSTRZEŻENIE

Nie należy stosować środków czyszczących na podgrzanej powierzchni ze szkła ceramicznego. Po zakończeniu czyszczenia substancje czyszczące należy usunąć za pomocą odpowiedniej ilości czystej wody, ponieważ po rozgrzaniu się powierzchni mogą one wykazywać działanie żrące. Nie należy używać agresywnych środków czyszczących (takich jak aerozole do czyszczenia grilla lub piekarnika), szorstkich gąbek ani drucików do czyszczenia patelni.

UWAGA

Powierzchnię ze szkła ceramicznego należy czyścić po każdym użyciu, kiedy jest lekko ciepła w dotyku. Zapobiegnie to przypaleniu się rozlanych płynów na powierzchni płyty. Kamień, ślady wody, tłuszczu oraz metaliczne odbarwienia należy usuwać za pomocą dostępnych w sprzedaży środków czyszczących do szkła ceramicznego lub stali nierdzewnej.

Lekkie zabrudzenia

1. Przetrzyj powierzchnię ze szkła ceramicznego za pomocą ściereczki zwilżonej wodą.
2. Wytrzyj do sucha za pomocą suchej ściereczki. Na powierzchni nie należy pozostawiać resztek środka czyszczącego.
3. Raz w tygodniu wyczyść dokładnie całą powierzchnię gotowania za pomocą dostępnych w sprzedaży środków czyszczących do szkła ceramicznego lub stali nierdzewnej.
4. Przetrzyj powierzchnię ze szkła ceramicznego odpowiednią ilością czystej wody, a następnie wytrzyj do sucha za pomocą czystej ściereczki niepozostawiającej włókien na powierzchni płyty.

Silne zabrudzenia

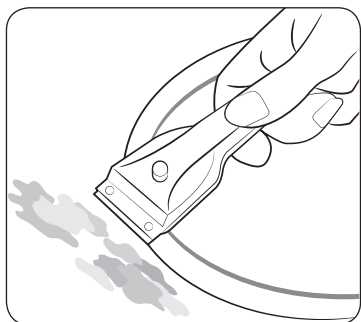

1. Aby usunąć przypalone jedzenie i trudne do usunięcia plamy, użyj skrobaka do szkła.
2. Przyłóż skrobak pod lekkim kątem do powierzchni ze szkła ceramicznego.
3. Wyczyść zabrudzenia, usuwając je za pomocą ostrza.

UWAGA

Skrobaki do szkła i środki do czyszczenia szkła ceramicznego są dostępne w sklepach specjalistycznych.

Trudne do usunięcia zabrudzenia

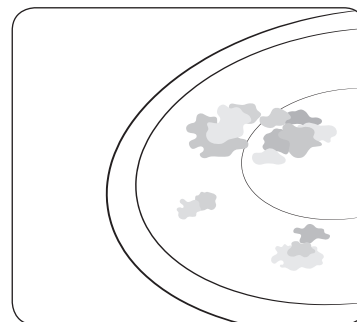

1. Spalony cukier, rozpuszczony plastik, folię aluminiową i inne tworzywa tego typu należy natychmiast usuwać skrobakiem do szkła przed ich zastygnięciem.

OSTRZEŻENIE

Użycie skrobaka do szkła w gorącym polu grzejnym może być przyczyną poparzeń.

2. Wyczyść standardowo płytę po jej schłodzeniu. Jeśli rozpuszczone tworzywo w polu grzejnym zdążyło zastygnąć, podgrzej je ponownie w celu wyczyszczenia.

UWAGA

Usunięcie zarysowań lub ciemnych plam, spowodowanych na przykład przez naczynia z ostrymi krawędziami, nie jest możliwe. Ich obecność nie wpływa jednak na działanie płyty grzejnej.



Rama płyty grzejnej (opcja)

⚠ OSTRZEŻENIE

Do czyszczenia ramy nie należy używać octu, soku cytrynowego lub środków do usuwania kamienia. Może to spowodować pojawienie się ciemnych plam.

1. Przetrzyj ramę za pomocą ściereczki zwilżonej wodą.
2. Zwilż zaschnięte zabrudzenia wilgotną ściereczką. Przetrzyj powierzchnię i wytrzyj ją do sucha.

Aby uniknąć uszkodzenia urządzenia:

- Nie używaj płyty grzejnej jako powierzchni roboczej ani nie przechowuj na niej żadnych przedmiotów.
- Nie używaj pola grzejnego bez naczyń ani z pustymi naczyniami.
- Szkło ceramiczne jest niezwykle wytrzymałe i odporne na zmiany temperatury. Niemniej jednak może ulec zniszczeniu. Istnieje niebezpieczeństwo uszkodzenia szkła ceramicznego poprzez upuszczenie ostrego lub twardego przedmiotu na płytę grzejną.
- Nie umieszczaj naczyń na ramie płyty grzejnej. Może to spowodować zarysowanie i zniszczenie obudowy płyty.
- Unikaj rozlewania na ramę kuchenki kwaśnych płynów, na przykład octu, soku cytrynowego lub odkamieniaczy, ponieważ mogą one spowodować powstanie ciemnych plam.
- Jeśli cukier lub substancja zawierająca cukier zetknie się z gorącym polem grzejnym, a następnie się rozpuści, za pomocą skrobaka należy natychmiast usunąć powstałe zabrudzenie, nie dopuszczając do jego zastygnięcia. Zastygnięcie substancji może spowodować uszkodzenie powierzchni płyty podczas czyszczenia.
- Wszystkie przedmioty i tworzywa, które mogą ulec rozpuszczeniu, takie jak plastik, folia aluminiowa i folia do pieczenia, należy przechowywać z dala od powierzchni ze szkła ceramicznego. Jeśli tworzywo tego typu rozpuści się na płycie grzejnej, należy usunąć je natychmiast za pomocą skrobaka.





Rozwiązywanie problemów i serwis

Rozwiązywanie problemów



Drobne awarie urządzenia można naprawić samodzielnie, korzystając z instrukcji zamieszczonych poniżej. Nie należy podejmować dalszych prób naprawy, jeśli poniższe instrukcje nie okażą się przydatne.

⚠ OSTRZEŻENIE

Naprawy urządzenia mogą być wykonywane jedynie przez wykwalifikowanych pracowników serwisu. Nieprawidłowo wykonane naprawy mogą stanowić poważne zagrożenie dla zdrowia użytkownika. Jeśli urządzenie wymaga naprawy, należy skontaktować się z lokalnym centrum serwisowym.

Problem	Możliwa przyczyna	Rozwiązanie
Co należy zrobić, jeśli pola grzejne nie działają?	<ul style="list-style-type: none"> • Sprawdź, czy bezpiecznik w domowej instalacji elektrycznej (skrzynce z bezpiecznikami) jest sprawny. 	<ul style="list-style-type: none"> • Jeśli bezpiecznik wyłącza się kilkakrotnie, wezwij wykwalifikowanego elektryka.
Co należy zrobić, jeśli pola grzejne się nie włączają?	<ul style="list-style-type: none"> • Przypadkowo naciśnięto przycisk . • Panel sterowania jest wilgotny lub częściowo zakryty mokrą ściereczką. 	<ul style="list-style-type: none"> • Sprawdź, czy zasilanie urządzenia zostało włączone poprawnie. • Wyczyść panel sterowania.
Co należy zrobić, jeśli wyświetlacz nagle gaśnie, a widoczny jest tylko wskaźnik pozostałego ciepła   .	<ul style="list-style-type: none"> • Przypadkowo naciśnięto przycisk . • Panel sterowania jest wilgotny lub częściowo zakryty mokrą ściereczką. 	<ul style="list-style-type: none"> • Sprawdź, czy zasilanie urządzenia zostało włączone poprawnie. • Wyczyść panel sterowania.
Co należy zrobić, jeśli po wyłączeniu pól grzejnych wskaźnik pozostałego ciepła nie pojawia się na wyświetlaczu?	<ul style="list-style-type: none"> • Pole grzejne było używane przez krótki czas i nie rozgrzało się wystarczająco. 	<ul style="list-style-type: none"> • Jeśli pole grzejne jest gorące, skontaktuj się z lokalnym centrum serwisowym.



Kod informacyjny	Możliwa przyczyna	Rozwiązanie
C0	Wystąpił problem z czujnikiem temperatury palnika.	Uruchom ponownie urządzenie za pomocą przycisku  . Jeżeli problem nadal występuje, wyłącz zasilanie na ponad 30 sekund.
C1	Wykryto temperaturę wyższą niż określona.	
C2	Wystąpił problem z czujnikiem PBA.	Następnie ponownie uruchom urządzenie i spróbuj jeszcze raz. Jeżeli problem nadal występuje, skontaktuj się z lokalnym centrum serwisowym.
A2	Silnik prądu stałego nie działa z powodu problemów z obwodami drukowanymi, przewodami lub elektrycznymi zaburzeniami w wirniku silnika.	
d0	Przycisk jest dotykany dłużej niż przez 8 sekund.	Sprawdź, czy przycisk jest mokry lub czy jest dotykany. Jeżeli problem nadal występuje, uruchom ponownie urządzenie za pomocą przycisku  . Jeżeli problem nadal występuje, skontaktuj się z lokalnym centrum serwisowym.
F0	Nie działa komunikacja między głównym a podrzędnym układem drukowanym.	Uruchom ponownie urządzenie za pomocą przycisku  . Jeżeli problem nadal występuje, wyłącz zasilanie na ponad 30 sekund.
F2	Dotykowy moduł IC działa niepoprawnie.	Następnie ponownie uruchom urządzenie. Jeżeli problem nadal występuje, skontaktuj się z lokalnym centrum serwisowym.

Co należy zrobić, jeśli pole grzejne się nie włącza albo nie wyłącza?

Może to być spowodowane jedną z następujących przyczyn:

- Panel sterowania jest wilgotny lub częściowo zakryty moką ściereczką.
- Włączono funkcję blokady. Widoczna jest litera „L”.

Co należy zrobić, jeśli wyświetlone jest oznaczenie ?

Możliwe przyczyny takiej sytuacji:

- Panel sterowania jest wilgotny lub częściowo zakryty moką ściereczką. Aby zresetować urządzenie, dotknij przycisku .
- W przypadku rozlania płynu na panel sterowania, należy go wytrzeć.

Co należy zrobić, jeśli wyświetlone jest oznaczenie ?

Możliwe przyczyny takiej sytuacji:

- Płyta przegrzała się ze względu na niepoprawną obsługę urządzenia.
- Po schłodzeniu płyty dotknij przycisku , aby zresetować urządzenie.

Co należy zrobić, jeśli wyświetlone jest oznaczenie ?

Możliwe przyczyny takiej sytuacji:

- Użyto niewłaściwego lub zbyt małego naczynia bądź nie umieszczono żadnego naczynia w polu grzejnym.
- Po użyciu odpowiedniego naczynia komunikat przestanie być wyświetlany.

Co należy zrobić, gdy wentylator wciąż działa po wyłączeniu kuchenki?

Możliwe przyczyny takiej sytuacji:

- Po zakończeniu korzystania z płyty grzejnej jej wentylator będzie kontynuował schładzanie.
- Po pełnym schłodzeniu części elektrycznych lub upływie maksymalnego czasu (10 minut) wentylator wyłączy się samoistnie.
- Jeśli zamówiono wizytę technika serwisowego w wyniku błędu w obsłudze urządzenia, może być ona odpłatna nawet w okresie obowiązywania gwarancji.

Serwis

Przed skontaktowaniem się z producentem w celu skorzystania z pomocy technicznej lub serwisu należy zapoznać się z informacjami w części „Rozwiązywanie problemów”. Jeśli nadal konieczna jest pomoc techniczna, należy postępować zgodnie z poniższymi instrukcjami.

Czy wystąpiła awaria techniczna?

Jeśli tak, należy skontaktować się z centrum serwisowym.

Należy przygotować informacje niezbędne podczas rozmowy z pracownikiem obsługi klienta. Ułatwi to proces diagnozowania problemu, a także pozwoli podjąć decyzję o konieczności odbycia wizyty serwisowej u klienta.

Należy zapisać następujące informacje:

- Jak objawia się problem z urządzeniem?
- W jakich okolicznościach występuje?

Przed połączeniem należy przygotować informacje o modelu i numerze seryjnym urządzenia. Informacje te znajdują się na tabliczce znamionowej:

- Opis modelu
- Numer seryjny (15 cyfr)

Zalecamy zapisanie tych informacji w tym miejscu w celu odniesienia się do nich w razie potrzeby.

- Model:
- Numer seryjny:

W jakich przypadkach zostanie naliczona opłata za serwis, także w okresie obowiązywania gwarancji?

- Jeśli użytkownik mógł rozwiązać problem samodzielnie, stosując jedno z rozwiązań przedstawionych w rozdziale „Rozwiązywanie problemów”.
- Jeśli serwisant musi odbyć kilka wizyt serwisowych, ponieważ nie uzyskał wszystkich niezbędnych informacji przed ich odbyciem i konieczne było dodatkowe dowożenie części zamiennych. Przygotowanie się do rozmowy telefonicznej w sposób opisany powyżej pozwoli uniknąć dodatkowych kosztów.

Dane techniczne

Dane techniczne

Wymiary urządzenia	Szerokość	600 mm
	Głębokość	520 mm
	Wysokość	56 mm
Wymiary wycięcia blatu kuchennego	Szerokość	560 mm
	Głębokość	490 mm
	Wysokość	72 mm
	Promień narożnika	3 mm
Napięcie		220-240 V ~ 50 / 60 Hz
Maksymalna moc obciążenia		7,2 kW
Masa	Netto	13,0 kg
	Brutto	15,9 kg

Pola grzejne

Pozycja	Średnica	Moc
Przód, prawa strona	210 mm	2200 W / Tryb zwiększonej mocy 3200 W
Tylny prawy	145 mm	1400 W / Tryb zwiększonej mocy 2000 W
Przód panelu indukcyjnego flex plus	–	1800 W / Tryb zwiększonej mocy 2600 W
Tył panelu indukcyjnego flex plus	–	1800 W / Tryb zwiększonej mocy 2600 W
Środek panelu indukcyjnego flex plus	–	1800 W / Tryb zwiększonej mocy 3000 W
Cały panel indukcyjny flex plus	–	3300 W / Tryb zwiększonej mocy 3600 W

Wskazówki dotyczące oszczędzania energii

- Naczynia i garnki należy zawsze umieszczać na płycie przed włączeniem pola grzejnego.
- Obecność zabrudzeń na płycie i dnie naczyń zwiększa zużycie energii.
- Używanie naczyń do gotowania ciśnieniowego skraca czas gotowania.

Informacje o produkcie

Nazwa dostawcy	Samsung Electronics co. Ltd.
Identyfikator modelu	NZ64N7757GK NZ64N7757FK
Typ płyty grzejnej	Wbudowana
Technologia grzejna	Indukcyjne pola grzejne i strefa gotowania
Liczba pól lub obszarów grzejnych	3
W przypadku owalnych pól lub obszarów grzejnych: średnica powierzchni użytecznej dla każdego pola grzejnego elektrycznego (Ø)	21,0 cm, 14,5 cm
W przypadku nieowalnych pól lub obszarów grzejnych: długość i szerokość powierzchni użytkowej dla każdego elektrycznego pola lub obszaru grzejnego (L x W)	24,0 × 38,0 cm
Zużycie energii dla każdego pola lub każdego obszaru grzejnego w przeliczeniu na kilogramy (EC <small>electric cooking</small>)	Ø 21,0 cm: 184,2 Wh/kg
	Ø 14,5 cm: 191,3 Wh/kg
	24,0 × 38,0 cm: 199,0 Wh/kg
Zużycie energii przez płytę grzejną w przeliczeniu na kg (EC <small>electric hob</small>)	191,5 Wh/kg

Podane dane są zgodne ze standardem EN 60350-2 i przepisami nr 66/2014 i 1275/2008 Komisji Unii Europejskiej.

Wi-Fi	Zużycie energii w trybie gotowości (W)	1,9 W
	Czas zarządzania energią (Min.)	10 Min.
Tryb wyłączenia	Zużycie energii	0,5 W
	Czas zarządzania energią (Min.)	10 Min.

Dodatek

Informacje dotyczące oprogramowania typu open source

Oprogramowanie umieszczone w tym produkcie zawiera oprogramowanie typu open source. Aby uzyskać jego kompletny kod źródłowy do upływu 3 lat od ostatniej dostawy tego produktu, należy wysłać wiadomość e-mail na adres oss.request@samsung.com. Można także uzyskać kompletny kod źródłowy na nośniku fizycznym, takim jak płyta CD-ROM. Wówczas wymagana będzie minimalna opłata. Następujące łącze http://opensource.samsung.com/opensource/SMART_AT_051/seq/0 prowadzi na stronę pobierania udostępnionego kodu źródłowego i informacji o licencji typu open source związanej z tym produktem. Ta oferta dotyczy każdej osoby, która otrzymała tę informację.



ZADAWANIE PYTAŃ LUB ZGŁASZANIE UWAG

KRAJ	ZADZWOŃ POD NUMER	LUB ODWIEDŹ STRONĘ INTERNETOWĄ POD ADRESEM
BOSNIA	055 233 999	www.samsung.com/support
BULGARIA	*3000 Цена в мрежата 0800 111 31, Безплатна телефонна линия	www.samsung.com/bg/support
CROATIA	072 726 786	www.samsung.com/hr/support
CZECH	800-SAMSUNG (800-726786)	www.samsung.com/cz/support
HUNGARY	0680SAMSUNG (0680-726-7864)	www.samsung.com/hu/support
MONTENEGRO	020 405 888	www.samsung.com/support
POLAND	801-172-678* lub +48 22 607-93-33* Dedykowana infolinia do obsługi zapytań dotyczących telefonów komórkowych: 801-672-678* lub +48 22 607-93-33* * (koszt połączenia według taryfy operatora)	http://www.samsung.com/pl/support/
ROMANIA	*8000 (apel in retea) 08008-726-78-64 (08008-SAMSUNG) Apel GRATUIT	www.samsung.com/ro/support
SERBIA	011 321 6899	www.samsung.com/rs/support
SLOVAKIA	0800-SAMSUNG (0800-726 786)	www.samsung.com/sk/support
LITHUANIA	8-800-77777	www.samsung.com/lt/support
LATVIA	8000-7267	www.samsung.com/lv/support
ESTONIA	800-7267	www.samsung.com/ee/support
SLOVENIA	080 697 267 (brezplačna številka)	www.samsung.com/si/support



DG68-01069A-00

Indukcijska ploča za kuhanje

Korisnički priručnik

NZ64N7757GK / NZ64N7757FK



SAMSUNG

Sadržaj

Korištenje ovog priručnika	3		
U priručniku za korištenje koriste se sljedeći simboli:	3		
Naziv modela i serijski broj	3		
Sigurnosne upute	3		
Odlaganje ambalaže	7		
Ispravno odlaganje starog uređaja	7		
Ispravno odlaganje proizvoda (Električni i elektronički otpad)	7		
Postavljanje ploče za kuhanje	8		
Sigurnosne upute za montiranje	8		
Potreban alat	8		
Priključivanje na struju	8		
Postavljanje na radnu površinu kuhinje	9		
Komponente	11		
Prije početka	12		
Zone za kuhanje	12		
Upravljačka ploča	12		
Indukcijsko grijanje	13		
Sigurnosno isključivanje	14		
Indikator preostale topline	14		
Prepoznavanje temperature	14		
Posuđe	15		
Korištenje dodirnih gumba	18		
Zvukovi prilikom rada	18		
Početno čišćenje	18		
Rad	19		
Uključivanje uređaja	19		
Odabir zone za kuhanje i razine snage	19		
Povećanje snage	20		
Fleksibilna zona plus	20		
		Održavanje hrane toplom	21
		Mjerač vremena	22
		Pauza/Nastavak	22
		Brzo zaustavljanje	23
		Isključivanje uređaja	23
		Zaštita za djecu	23
		Maksimalno ograničenje snage	24
		Uključivanje/isključivanje zvuka	25
		Smart Connect	25
		Upravljanje napom	26
		Održavanje uređaja	26
		Ploča za kuhanje	26
		Blage mrlje	26
		Tvrđokorne mrlje	27
		Problematične mrlje	27
		Okvir ploče za kuhanje (dodatno)	28
		Kako biste izbjegli oštećenje uređaja	28
		Otklanjanje poteškoća i servis	28
		Otklanjanje poteškoća	28
		Servis	30
		Tehnički podaci	30
		Tehnički podaci	30
		Zone za kuhanje	30
		Informacije o proizvodu	31
		Dodatak	31
		Obavijest o otvorenom kodu	31

Korištenje ovog priručnika

Pročitajte priručnik prije korištenja uređaja, posebno pazeći na sigurnosne upute u sljedećem odjeljku. Priručnik spremite za buduću upotrebu.

Ako uređaj promijeni vlasnika, priručnik predajte novom vlasniku.

U priručniku za korištenje koriste se sljedeći simboli:

UPOZORENJE

Rizični ili opasni postupci koji mogu izazvati **teške ozljede ili smrtni slučaj**.

OPREZ

Rizični ili opasni postupci koji mogu izazvati **blaže ozljede ili materijalnu štetu**.

OPREZ

Kako biste tijekom korištenja ploče za kuhanje smanjili rizik od požara, eksplozije, električnog udara ili ozljede, slijedite ove osnovne mjere opreza.

NAPOMENA

Korisni savjeti, preporuke ili informacije koje korisnicima pomažu pri korištenju proizvoda.

Naziv modela i serijski broj

Naziv modela i serijski broj označeni su na naljepnici ispod ploče za kuhanje.

Za kasniju upotrebu zapišite podatke ili zalijepite dodatnu naljepnicu (nalazi se na gornjoj strani proizvoda) na trenutnu stranicu.

Naziv modela _____

Serijski broj _____

Sigurnosne upute

Sigurnosne značajke ovog uređaja sukladne su sa svim tehničkim i sigurnosnim standardima. Međutim, smatramo da je naša dužnost kao proizvođača upoznati vas sa sljedećim sigurnosnim uputama.

UPOZORENJE

Uređaj ne smiju koristiti osobe (uključujući djecu) smanjenih fizičkih, osjetilnih ili mentalnih sposobnosti ni osobe koje nemaju potrebno znanje i iskustvo, osim ako su pod nadzorom i upućene u rukovanje uređajem od strane osobe odgovorne za njihovu sigurnost.

Djecu treba nadgledati kako se ne bi igrala s uređajem.

Uređaj smiju koristiti djeca s navršениh 8 i više godina, osobe smanjenih fizičkih, osjetilnih ili mentalnih sposobnosti te osobe koje nemaju potrebno znanje i iskustvo, ali samo pod nadzorom te ako su upućeni u rukovanje uređajem na siguran način te ako razumiju moguće opasnosti. Djeca se ne smiju igrati uređajem. Djeca ne smiju čistiti niti održavati uređaj bez nadzora.

Isključivanje iz napajanja mora se omogućiti u fiksnom ožičenju u skladu s pravilima ožičenja.

Sigurnosne upute

Mora postojati mogućnost isključivanja uređaja iz napajanja nakon njegovog postavljanja. Uređaj se može isključiti iz napajanja omogućivanjem pristupa utikaču ili tako da se u skladu sa smjernicama za postavljanje ožičenja na fiksno ožičenje postavi prekidač.

Ako je utikač oštećen, mora ga zamijeniti proizvođač, njegov serviser ili druga osoba odgovarajućih kvalifikacija kako bi se izbjegla opasnost.

Navedeni način postavljanja ne smije se temeljiti na korištenju ljepila jer ono nije pouzdan način postavljanja.

UPOZORENJE: U slučaju napuknute površine, uređaj je potrebno isključiti kako bi se izbjegla mogućnost električnog udara.

Tijekom korištenja uređaj postaje vruć. Izbjegavajte dodirivanje grijača unutar ploče za kuhanje.

UPOZORENJE: Dostupni dijelovi mogu postati vrući za vrijeme korištenja. Malu djecu treba držati podalje od pećnice.

Ne smije se čistiti parom.

Na ploču za kuhanje ne smiju se stavljati metalni predmeti kao što su noževi, vilice, žlice i poklopci jer se mogu pregrijati.

Nakon korištenja isključite ploču za kuhanje i nemojte se oslanjati na detektor preostale topline.

Uređaji nisu namijenjeni za rad s vanjskim satom ili odvojenim sustavom za daljinsko upravljanje.

OPREZ: Kuhanje treba nadgledati. Kratko kuhanje treba kontinuirano nadgledati.

Uređaj se ne smije postaviti iza dekorativnih vrata kako bi se izbjeglo pregrijavanje.

UPOZORENJE: Uređaj i njegovi dijelovi tijekom korištenja postaju vrući. Izbjegavajte dodirivanje grijaćih elemenata. Djeca mlađa od 8 godina ne bi se trebala zadržavati u blizini uređaja, osim pod neprekidnim nadzorom.

UPOZORENJE: pripremanje hrane s uljem ili masti na ploči za kuhanje bez nadzora može biti opasno i prouzročiti požar.

NIKADA ne pokušavajte požar ugasiti vodom, isključite uređaj i zatim pokrijte plamen npr. poklopcem ili dekom koji su otporni na vatru.

UPOZORENJE: Opasnost od požara: ne ostavljajte predmete na površinama za kuhanje.

UPOZORENJE: koristite samo štitnike ploče za kuhanje koje je osmislio proizvođač uređaja za kuhanje ili ih je proizvođač uređaja u uputama za korištenje naveo kao prikladne, ili pak štitnike ploče za kuhanje koji su ugrađeni u uređaj. Ako koristite neodgovarajuće štitnike, može doći do nezgode.

Površine mogu postati vruće tijekom upotrebe.

Uređaj smiju koristiti djeca s navršених 8 i više godina, osobe smanjenih fizičkih, osjetilnih ili mentalnih sposobnosti te osobe koje nemaju potrebno znanje i iskustvo, ali samo pod nadzorom te ako su upućeni u rukovanje uređajem na siguran način te ako razumiju moguću opasnost. Djeca se ne smiju igrati uređajem. Čišćenje i održavanje ne smiju izvoditi djeca, osim ako su starija od 8 godina i pod nadzorom odraslih osoba.

Uređaj i kabel postavite izvan dohvata djece mlađe od 8 godina.

⚠ OPREZ

Uređaj treba postaviti i uzemljiti kvalificirani tehničar.

Uređaj bi trebalo servisirati isključivo kvalificirano servisno osoblje. Ako popravke vrše nestručne osobe, može doći do ozljeda ili ozbiljnih kvarova. Ako je potrebno izvršiti popravak uređaja, obratite se u najbliži servisni centar. Ako ne slijedite ove upute, može doći do oštećenja i poništenja jamstva.

Ugradbeni aparati mogu se koristiti tek nakon ugradnje u elemente koji odgovaraju određenim standardima. To osigurava dovoljnu zaštitu protiv doticanja električnih instalacija, u skladu sa zahtjevima osnovnih sigurnosnih standarda.

Ako vaš uređaj ne radi, oštećen je ili se pojavljuju pukotine:

- isključite sve zone za kuhanje;
- isključite ploču za kuhanje iz napajanja;
- nazovite lokalni servisni centar.

U slučaju napuknute ploče za kuhanje, uređaj je potrebno isključiti kako bi se izbjegla mogućnost električnog udara. Ne koristite ploču za kuhanje dok se staklena površina ne zamijeni.

Sigurnosne upute

Ploču za kuhanje ne koristite za zagrijavanje aluminijske folije, proizvoda zamotanih u aluminijsku foliju ili smrznute hrane u ambalaži od aluminijske folije.

Tekućina koja se nalazi između dna posude i ploče za kuhanje može prouzročiti stvaranje pare pod tlakom. To može prouzročiti poskakivanje posude na ploči.

Pobrinite se da strujna zona za kuhanje i donji dio posude budu suhi.

Zone za kuhanje će tijekom kuhanja postati vruće.

Neka djeca uvijek budu na sigurnoj udaljenosti od uređaja.

Svu ambalažu držite podalje od djece jer ambalaža može biti opasna za djecu.

Uređaj je namijenjen isključivo za kuhanje i prženje u domaćinstvima. Nije namijenjen za komercijalnu ili industrijsku upotrebu.

Nikada ne koristite ploču za kuhanje kako biste zagrijali prostoriju.

Pripazite ako priključujete električne uređaje u utičnice blizu ploče za kuhanje. Kabeli za napajanje ne smiju doći u dodir s pločom za kuhanje.

Pregrijana mast i ulje se brzo mogu zapaliti. Nikada ne ostavljajte površinske dijelove bez nadzora tijekom pripremanja hrane s uljem ili masti, npr. prilikom prženja krumpirića.

Nakon upotrebe isključite zone za kuhanje.

Uvijek održavajte upravljačku ploču čistom i suhom.

Na ploču za kuhanje nikad ne stavljajte zapaljive materijale jer bi moglo doći do požara.

Ako se uređaj koristi nepažljivo, postoji opasnost od opekline.

Kabeli električnih uređaja ne smiju doticati vruću ploču za kuhanje ili vruće posude.

Ploču za kuhanje nemojte koristiti za sušenje odjeće.

Korisnici koji imaju električni stimulator srca i aktivne srčane implantate trebaju gornji dio tijela držati na udaljenosti od minimalno 30 cm od uključene indukcijske zone za kuhanje.

Ako ste u nedoumici, obratite se proizvođaču uređaja ili liječniku. (Samo modeli s indukcijskom pločom za kuhanje)

Ne pokušavajte popraviti, rastaviti ili izmijeniti uređaj sami.

Prije čišćenja obavezno isključite uređaj.

Ploču za kuhanje čistite sukladno uputama za čišćenje i održavanje uređaja koje se nalaze u ovom priručniku.

Pazite da se kućni ljubimci ne približavaju uređaju jer mogu stati na kontrole uređaja i prouzročiti kvar.

Odlaganje ambalaže

⚠ UPOZORENJE

Materijal koji se koristi za pakiranje ovog uređaja može se reciklirati. Dijelovi od tvrde pjene i lima odgovarajuće su označeni. Ambalažu i stare uređaje odlažite imajući na umu na sigurnost i okoliš.

Ispravno odlaganje starog uređaja

⚠ UPOZORENJE

Prije odlaganja starog uređaja onemogućite ga za rad kako ne bi predstavljao izvor opasnosti. Kako biste to učinili, neka kvalificirani tehničar isključi uređaj iz napajanja i ukloni kabel za napajanje.

Uređaj se ne smije odlagati s kućnim otpadom.

Informacije o datumima prikupljanja i javnim mjestima odlaganja otpada zatražite od lokalnog ureda za odlaganje otpada.

Ispravno odlaganje proizvoda (Električni i elektronički otpad)



(Primjenjivo Primjenjuje se u zemljama s posebnim sustavima za prikupljanje otpada)

Ova oznaka na proizvodu, dodatnoj opremi ili u literaturi ukazuje na to da se proizvod i njegova elektronička oprema (npr., punjač, slušalice, USB kabel) ne bi trebali odlagati s ostalim kućanskim otpadom na kraju radnog vijeka. Da biste spriječili moguću štetu za okoliš ili ljudsko zdravlje nekontroliranim odlaganjem otpada, odvojite ovaj predmet od ostalih vrsta otpada i odgovorno reciklirajte kako biste promicali održivu ponovnu upotrebu materijalnih resursa.

Korisnici u kućanstvima trebali bi kontaktirati prodavača kod kojega su kupili proizvod ili ured lokalne vlasti za pojediniosti o tome gdje i kako se ovaj predmet može odnijeti kako bi recikliranje bilo sigurno za okoliš.

Korisnici u tvrtkama trebaju kontaktirati dobavljača i provjeriti uvjete i odredbe kupovnog ugovora. Ovaj proizvod i njegova elektronička oprema ne smije se miješati s drugim komercijalnim otpadom.

Informacije o obvezama tvrtke Samsung u pogledu okoliša i regulatornih obveza specifičnih za proizvod npr. REACH, posjetite stranicu: samsung.com/uk/aboutsamsung/samsungelectronics/corporatecitizenship/data_corner.html



Postavljanje ploče za kuhanje

⚠ UPOZORENJE

Uređaj smije postaviti i uzemljiti isključivo kvalificirani tehničar.

Proučite ove upute. Jamstvo ne pokriva oštećenja nastala prilikom nestručnog postavljanja štednjaka.

Tehnički podaci nalaze se na kraju ovog priručnika.

Sigurnosne upute za montiranje

- Uređaj mora imati električnu instalaciju koja omogućava njegovo isključivanje iz struje, čiji razmak između kontakata iznosi najmanje 3 mm. Prikladni uređaji za izolaciju uključuju zaštitne prekidače, osigurače (osigurači za odvijanje se uklanjaju s držača), sklopnike i prekidače za curenje struje u zemlju.
- S obzirom na zaštitu od požara, ovaj je uređaj sukladan sa standardom EN 60335 - 2 - 6. Ta vrsta uređaja može se postaviti uz visoki ormar ili zid.
- Instalacija mora osigurati zaštitu od strujnog udara.
- Kuhinjski element u koji je uređaj smješten mora zadovoljavati uvjete stabilnosti kao što je navedeno u standardu DIN 68930.
- Radi zaštite od vlage, svi rubovi trebaju biti zabrtvljeni odgovarajućom ispunom.
- Na radnim površinama od ploča, spojevi na mjestu gdje dotiču ploču trebaju biti potpuno ispunjeni fugom.
- Na prirodnom ili umjetnom kamenu ili na keramičkim površinama, spojevi se moraju učvrstiti umjetnom smolom ili mješavinom ljepila.
- Provjerite je li brtva ispravno položena uz radnu površinu bez razmaka. Ne smiju se primjenjivati dodatna silikonska sredstva za zaštitu površina, to će otežati uklanjanje radi servisiranja.
- Kada se vadi, ploču treba podići odozdo.
- Ploča se može postaviti ispod ploče za kuhanje.
- Razmak za ventilaciju između radne površine i ispod prednjeg dijela uređaja ne smije biti prekriven.

Potreban alat



Olovka



Križni odvijač



Ravnalo ili kutnik



Zaštitne naočale



Sabljasta pila

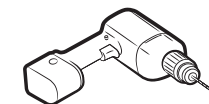

Bušilica

Priključivanje na struju

Prije spajanja na struju, provjerite odgovara li nominalni napon uređaja, odnosno napon naveden na pločici s oznakama, dostupnom dovodu napona. Pločica s oznakama nalazi se na donjoj strani kućišta ploče za kuhanje.

⚠ UPOZORENJE

Isključite strujni krug prije nego što spojite kabele u strujni krug.

Napon grijača iznosi 230 V~ izmjenične struje. Uređaj savršeno radi i na mrežama s naponom od 220 V~ izmjenične struje ili 240 V~ izmjenične struje. Ploča za kuhanje uključuje se u struju pomoću naprave koja prekida dovod napona u aparat i čiji je razmak između kontakata najmanje 3 mm, npr. zaštitni prekidač, sklopnik ili prekidač za curenje struje u zemlju.

⚠ UPOZORENJE

Spajanje kabela mora se provesti prema propisima i vijci na priključku moraju se dobro pričvrstiti.

⚠ UPOZORENJE

Kad ploču za kuhanje uključite u struju, provjerite jesu li zone za kuhanje spremne za upotrebu tako da svaku uključite jednu za drugom na maksimalnu postavku uz prikladno posuđe.



⚠ UPOZORENJE

Obratite pažnju na (sukladnost) fazu i neutralni smještaj kućnih spojeva i uređaja (prikazi spajanja), inače može doći do oštećenja komponenti.

Jamstvo ne pokriva oštećenja nastala prilikom nestručnog postavljanja.

⚠ UPOZORENJE

Ako je utikač oštećen, mora ga zamijeniti proizvođač, njegov serviser ili druga osoba odgovarajućih kvalifikacija kako bi se izbjegla opasnost.

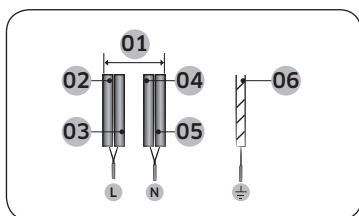

1N~ (32 A)

01	220-240 V ~	04	Plava
02	Smeđa	05	Siva
03	Crna	06	Zelena/žuta

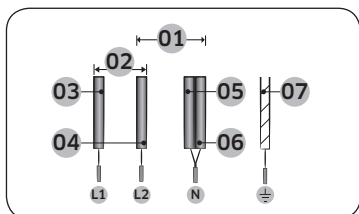

2N~ (16 A): Prije povezivanja razdvojite 2-fazne žice (L1 i L2).

01	220-240 V ~	05	Plava
02	380-415 V ~	06	Siva
03	Smeđa	07	Zelena/žuta
04	Crna		

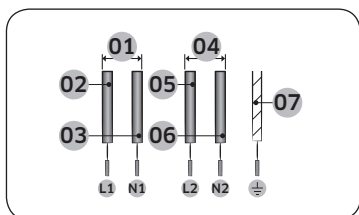

2 x 1N~ (16 A): Prije povezivanja razdvojite žice.

01	220-240 V ~	05	Crna
02	Smeđa	06	Siva
03	Plava	07	Zelena/žuta
04	220-240 V ~		

⚠ UPOZORENJE

Prilikom povezivanja na izvor napajanja slijedite shemu ožičenja pričvršćen u blizini priključaka.

Postavljanje na radnu površinu kuhinje

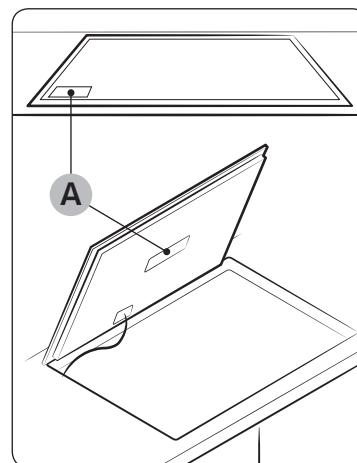

A. Serijski broj

📖 NAPOMENA

Prije montiranja zabilježite serijski broj na naljepnici s oznakama na uređaju. Taj će vam broj trebati u slučaju potrebe za servisom i nakon montiranja više neće biti dostupan, budući da se nalazi na jedinstvenoj pločici s oznakama na gornjoj ili donjoj strani uređaja.

📖 NAPOMENA

Posebno pripazite na zahtjeve za minimalnim prostorom.

📖 NAPOMENA

Na dnu ploče za kuhanje nalazi se ventilator. Ako se ispod ploče za kuhanje nalazi ladica, ne smije se koristiti za pohranjivanje malih predmeta ili papira jer bi mogli oštetiti ventilator ili ometati hlađenje ako ih ventilator usisa.

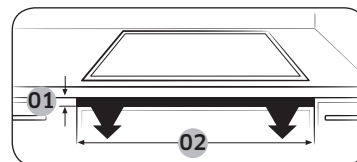

Br.	Objašnjenje	Veličina
01	Visina ventilacijskog otvora	Min. 2 mm
02	Širina ventilacijskog otvora	560 mm

Postavljanje ploče za kuhanje

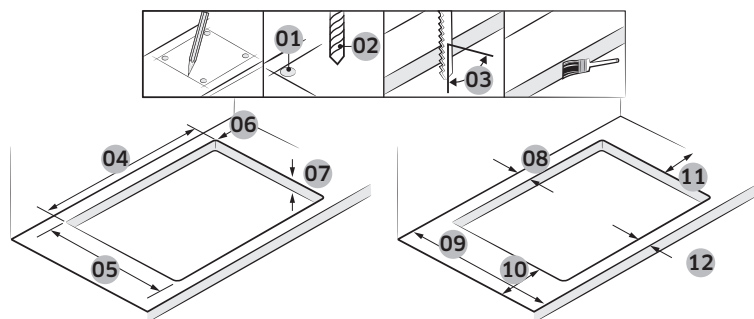

Br.	Objašnjenje	Veličina
01	Označavanje 4 točke	
02	Promjer svrdla	Ø 6
03	Desni kut točke rezanja	90°
04	Širina rezanja	560±1 mm
05	Dubina rezanja	490±1 mm
06	Veličina krivulje	R3
07	Debljina ploče	Maks. 50 mm, Min. 20 mm
08	Udaljenost između kraja ploče i točke rezanja (stražnja strana)	Min. 60 mm
09	Dubina ploče	Min. 600 mm
10	Udaljenost između kraja ploče i točke rezanja (lijeva strana)	Min. 60 mm
11	Udaljenost između kraja ploče i točke rezanja (desna strana)	Min. 60 mm
12	Udaljenost između kraja ploče i točke rezanja (prednja strana)	Min. 50 mm

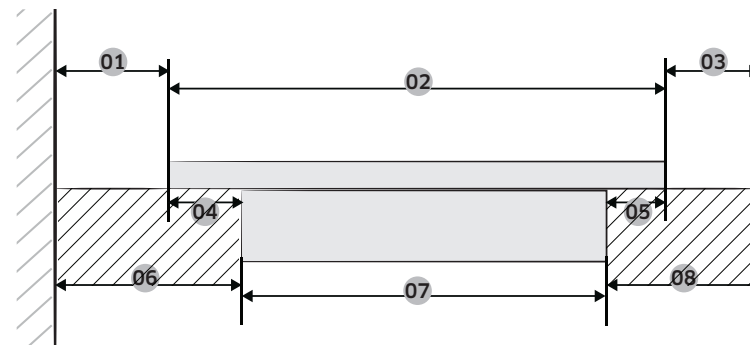

Br.	Objašnjenje	Veličina
01	Udaljenost između zida i ploče	Min. 40 mm
02	Dubina ploče za kuhanje	520 mm
03	Udaljenost između indukcije i kraja ploče	Min. 40 mm
04	Udaljenost između stakla i plamenika	25 mm
05	Udaljenost između stakla i plamenika	15 mm
06	Udaljenost između zida i plamenika	Min. 60 mm
07	Dubina plamenika	480 mm
08	Udaljenost između plamenika i kraja ploče	Min. 50 mm

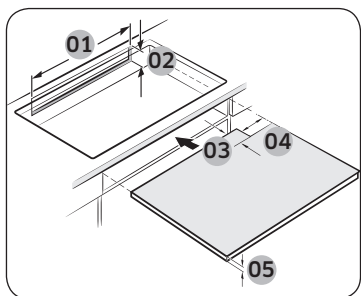

Br.	Objašnjenje	Veličina
01	Širina stražnjeg ventilacijskog otvora	Min. 550 mm
02	Visina stražnjeg ventilacijskog otvora	Min. 35 mm
03	Dubina puta za kabel za napajanje	Maks. 65 mm
04	Širina puta za kabel za napajanje	Maks. 100 mm
05	Visina ploče	Min. 5 mm

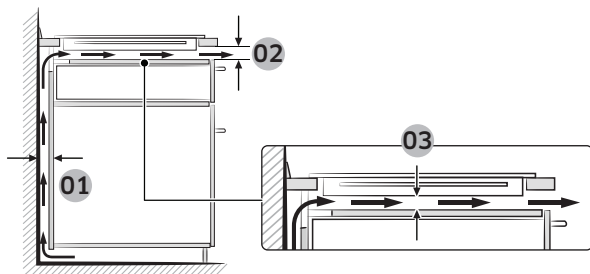

Br.	Objašnjenje	Veličina
01	Veličina ventilacijskog otvora	Min. 20 mm
02		Min. 2 mm
03		Min. 20 mm

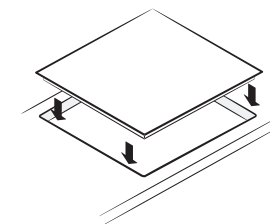
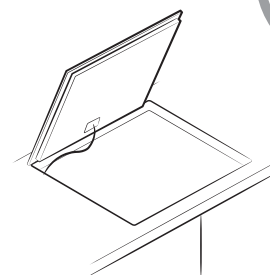
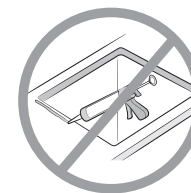
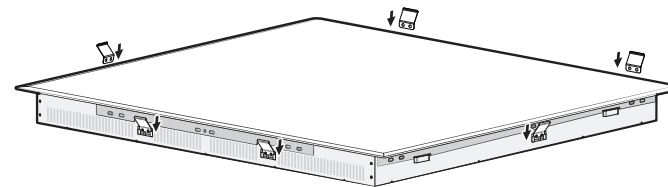

Komponente

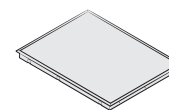

Indukcijska ploča za kuhanje



Fleksibilni držač

Prije početka

Zone za kuhanje

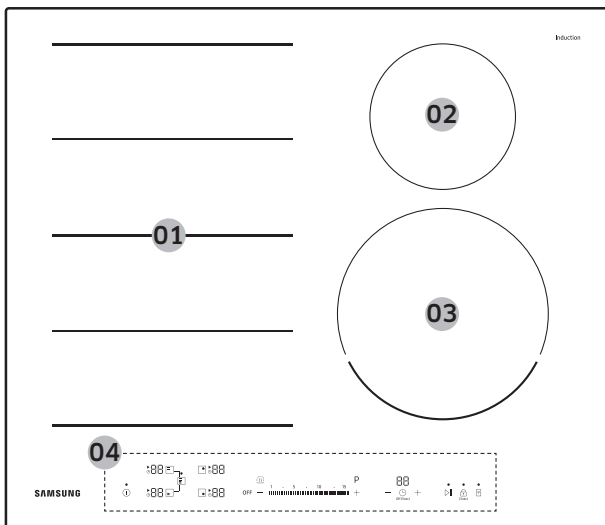

01	Indukcijska fleksibilna zona plus od 3300 W s povećanje snage 3600 W
02	Indukcijska zona za kuhanje od 1400 W s povećanje snage 2000 W
03	Indukcijska zona za kuhanje od 2200 W s povećanje snage 3200 W
04	Upravljačka ploča

Upravljačka ploča

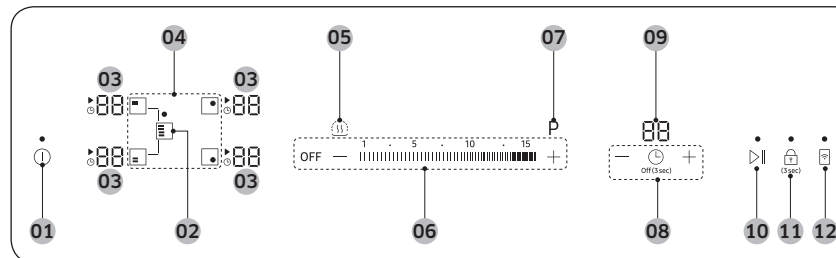

01	Gumb za uključivanje/isključivanje	Taj gumb služi za potpuno uključivanje i isključivanje napajanja.
02	Gumb fleksibilna zona plus	Taj gumb služi za uključivanje i isključivanje funkcije fleksibilna zona plus.
03	Zaslon za biranje zone za kuhanje	Prikazuje razinu snage, aktivirane funkcije, preostalu toplinu i informativne poruke.
04	Gumbi za biranje zone za kuhanje	Ti gumbi služe za biranje zone za kuhanje.
05	Gumb za održavanje topline	Taj gumb služi za održavanje topline.
06	Gumbi za razine snage	Ti gumbi služe za postavljanje razine snage zone za kuhanje.
07	Gumb za povećanje snage	Taj gumb služi za podgrijavanje sadržaja posude brže nego uz primjenu maksimalne razine snage.
08	Gumb mjerača vremena	Ti gumbi služe za uključivanje i isključivanje te postavljanje mjerača vremena.
09	Zaslon mjerača vremena	Zaslon preostalog vremena za mjerač.
10	Gumb za pauzu/nastavak	Taj gumb služi za prebacivanje svih zona za kuhanje na postavku niske razine snage (2). (npr. kako biste obavili telefonski poziv)

11	Gumb za zaključavanje	Taj gumb služi za uključivanje i isključivanje funkcije zaštita djece.
12	Gumb Smart Connect	Taj gumb služi za uključivanje i isključivanje funkcije Smart Connect.

Vodič za zaslon zone za kuhanje

Zaslon	Značenje
881 do 15, P	Odabrana razina snage
8H	Preostala toplina (vrlo vruće)
8h	Preostala toplina (vruće)
HL	Aktivirana je zaštita za djecu
d0	Gumb je dodirnut više od 8 sekundi.
C I	Ploča za kuhanje pregrijana je zbog neprikladnog rukovanja. (npr. rada s praznim posuđem).
8y	Posuđe nije prikladno, premalo je ili nije postavljeno na zonu za kuhanje

Indukcijsko grijanje

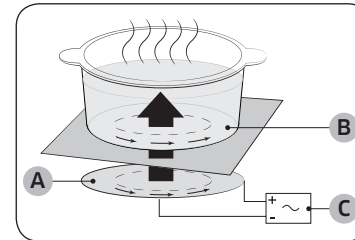

- A. Indukcijska zavojnica
- B. Inducirana struja
- C. Elektronički sklopovi

- **Princip indukcijskog grijanja:** kada se posuda postavi na zonu za kuhanje i zona se uključi, elektronički sklopovi u indukcijskoj ploči za kuhanje stvaraju "induciranu struju" ispod posude koja u trenu povećava temperaturu posude.
- **Veća brzina kuhanja i prženja:** Budući da se izravno zagrijava posuda, a ne staklo, učinkovitost je veća nego kod drugih sustava jer nema gubitaka topline. Većina apsorbirane energije pretvara se u toplinu.



Prije početka

Sigurnosno isključivanje

Ako neka zona za kuhanje nije isključena ili razina snage nije promijenjena određeno vrijeme, ta će se zona za kuhanje automatski isključiti.

Preostala toplina naznačena je slovima **H**, **h** (za "hot" (vruće)) na odgovarajućem zaslonu zone za kuhanje.

Zone za kuhanje se isključuju nakon sljedećeg vremena.

Razina snage	Isključivanje
1-3	Nakon 6 sati
4-6	Nakon 5 sati
7-9	Nakon 4 sata
10-15	Nakon 1,5 sata

NAPOMENA

Ako je ploča za kuhanje pregrijana zbog neprikladnog rukovanja, prikazuje se . Ploča za kuhanje će se isključiti.

NAPOMENA

Ako posude nije prikladno, ako je premalo ili nije postavljeno na zonu za kuhanje, prikazuje se . Odgovarajuća zona za kuhanje će se isključiti nakon 1 minute.

NAPOMENA

Ako se jedna ili više zona za kuhanje isključi prije nego što je prošlo označeno vrijeme, pogledajte odjeljak "Otklanjanje poteškoća" na stranici 28.

Drugi razlozi zbog kojih se zona za kuhanje može isključiti

Sve će se zone za kuhanje isključiti ako tekućina prekupi na upravljačku ploču. Automatsko isključivanje također će se aktivirati ako na upravljačku ploču stavite vlažnu krpu. U oba slučaja uređaj se treba ponovno uključiti pomoću gumba  nakon što se tekućina ili krpa uklone.

Indikator preostale topline

Nakon isključivanja pojedine zone za kuhanje ili ploče za kuhanje prisutna preostala toplina prikazat će se na odgovarajućoj zoni za kuhanje oznakom **H**, **h** (za "hot" (vruće)). Čak i nakon što se zona za kuhanje isključi, indikator preostale topline ugasit će se tek nakon što se zona za kuhanje ohladi.

Preostalu toplinu možete iskoristiti za otapanje hrane ili održavanje hrane toplom.

UPOZORENJE

Dok god indikator preostale topline svijetli, postoji opasnost od opekline.

UPOZORENJE

Ako je prekinuto napajanje strujom, simbol **H**, **h** nestat će i informacije o preostaloj toplini više neće biti dostupne. Unatoč tome, i dalje biste se mogli opeći. To se može izbjeći tako da uvijek budete oprezni u blizini ploče za kuhanje.

Prepoznavanje temperature

Ako iz bilo kojeg razloga temperatura zona za kuhanje premaši sigurnosnu razinu, zona za kuhanje automatski će se prebaciti na nižu razinu snage.

Kada završite s korištenjem ploče za kuhanje, ventilator nastavlja raditi sve dok se elektronika ploče za kuhanje ne ohladi. Ventilator se isključuje ovisno o temperaturi elektroničkih sklopova.



Posude

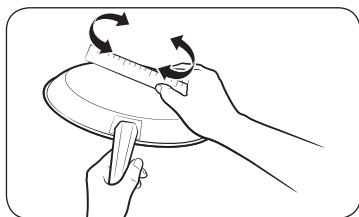

Koristite posude s ravnim dnom koje je u potpunosti u kontaktu s cijelom zonom za kuhanje. Ravninu dna provjerite tako da po dnu posuda zakrenete ravno. Slijedite sve preporuke za korištenje posuda.

- Koristite posude od odgovarajućeg materijala za indukcijsko kuhanje.
- Koristite kvalitetno posude s težim dnom radi bolje raspodjele topline. Time se postižu najbolji rezultati.
- Koristite posude koje odgovara količini pripremljene hrane.
- Na uključenoj ploči za kuhanje nemojte ostavljati suho posude. Time se može uzrokovati trajno oštećenje u obliku loma, taljenja ili mrlja koje mogu utjecati na keramičku ploču za kuhanje. (Ta vrsta oštećenja nije obuhvaćena jamstvom.)
- Nemojte koristiti zaprljano posude ili posude s velikim masnim naslagama. Obavezno koristite posude koje se nakon kuhanja jednostavno čisti.

OPREZ

- Nakon isključivanja zone za kuhanje mogu izgledati ohlađene. No staklena površina može biti vruća od preostale topline koju prenosi posude. Opasnost od opekline i dalje je prisutna.
- Nemojte rukama dodirivati posude. Obavezno koristite rukavice ili držače posuda kako biste ruke zaštitili od opekline.
- Ne vucite posude po površini ploče za kuhanje. Time se može trajno oštetiti ploča za kuhanje.

Posude za indukcijske zone za kuhanje

Indukcijski plamenik može se uključiti samo kada je posuda s magnetskim podnožjem postavljena na neku od zona za kuhanje. Koristite posude koje je navedeno kao prikladno u nastavku.

Materijal	Prikladnost
Čelik, emajlirano željezo, lijevano željezo	Da
Nehrdajući čelik	Da (ako njezino dno privlači magnete)
Aluminij, bakar, mjed, staklo, keramika, porculan	Ne

NAPOMENA

- Proizvođač je odgovarajuće posude za indukcijsko kuhanje označio kao prikladno za tu namjenu.
- Određeno posude ispušta zvukove kada se koristi na indukcijskim zonama za kuhanje.
- To ne znači da je ploča za kuhanje pokvarena i ni na koji način ne utječe na rad.
- Posebno posude od nehrdajućeg čelika možda nije prikladno za indukcijsko kuhanje. Provjerite privlači li dno posuda magnete.

Prije početka

Veličine posuda za indukcijske zone za kuhanje

Indukcijske zone za kuhanje automatski se prilagođavaju veličini dna posude, do određene granice. Magnetski dio dna posude, međutim, mora imati minimalan promjer koji odgovara veličini zone za kuhanje.

Zona za kuhanje		Minimalni promjer dna posude
Fleksibilna zona	Prednja ili stražnja fleksibilna zona plus	140 mm
	Potpuna fleksibilna zona plus (za dulju stranu ovalne posude ili posude za ribu)	240 mm
Desna stražnja zona za kuhanje		100 mm
Desna prednja zona za kuhanje		140 mm

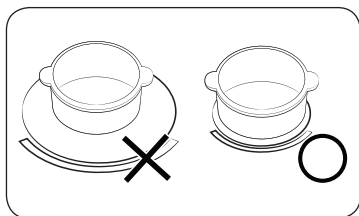

Kako biste postigli najbolje rezultate, koristite posude čiji feromagnetski promjer odgovara plamenikovu. Ako plamenik ne prepozna posude, pokušajte s manjim plamenikom.

Drugo indukcijsko posude

Neko posude ima tanki magnetski materijal na dnu koji funkcioniše s indukcijskom pločom za kuhanje. To posude ima slab magnetizam i možda neće dobro funkcionirati. (Slabi magnetizam znači da magnet ne prianja čvrsto ili je područje gdje magnet prianja malo.)

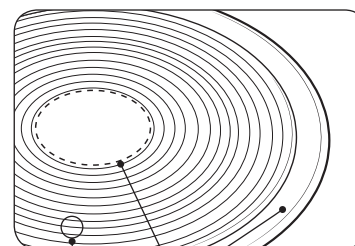

- Iako je posude osmišljeno za indukcijsku ploču za kuhanje, zagrijavanje bi moglo biti slabo ili ponekad ploča za kuhanje ne prepoznaje posude ovisno o veličini i jačini magnetskog područja na dnu posuda.

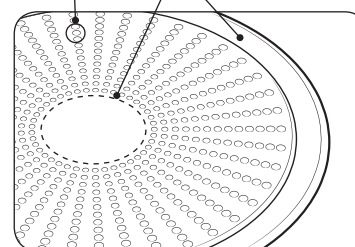

- A. Područje gdje magnet ne prianja
- B. Područje gdje magnet prianja

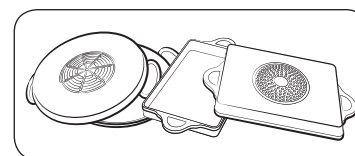

Kada koristite veće posude s manjim feromagnetskim elementom, zagrijava se samo feromagnetski element. Shodno tome, toplina se možda ne raspodjeljuje ravnomjerno.

Test prikladnosti

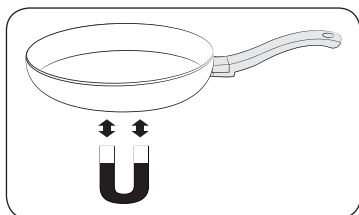

Posuđe je prikladno za indukcijsko kuhanje ako magnet prijanja na dno posuđa i posuđe je proizvođač označio kao prikladno.

- Dobro posuđe možete prepoznati po dnu. Dno bi trebalo biti što deblje i ravnije.
- Prilikom kupnje novog posuđa obratite pozornost na promjer dna. Proizvođači često navеду samo promjer gornjeg ruba.
- Nemojte koristiti posuđe koje ima oštećeno dno s nepravilnim rubovima. Oštećeno posuđe može trajno izgubiti keramičku ploču za kuhanje ako ga povlačite po površini.
- Kad je hladno, posuđe je obično malo savijeno prema unutra (konkavno). Ne smije se savijati prema van (konveksno).
- Ako želite koristiti određenu vrstu posuđa kao što je ekspres lonac, posuda za ključanje ili vok, slijedite upute proizvođača.

Pravilno postavljanje

Pravilno	Nepravilno
Posuđe s ravnim dnom i ravnim stranama	Posuđe sa zakrivljenim ili izobličenim dnom ili stranama
Posuđe zadovoljava ili premašuje preporučenu minimalnu veličinu zone za kuhanje.	Posuđe ne zadovoljava obaveznu minimalnu veličinu trenutne zone za kuhanje.
Posuđe potpuno leži na površini ploče za kuhanje.	Posuđe leži izvan područja ploče za kuhanje ili ne leži potpuno na površini ploče za kuhanje.
Posuđe je pravilno uravnoteženo.	Teška ručka uzrokuje naginjanje posuđa.

Prije početka

Savjeti za uštedu energije

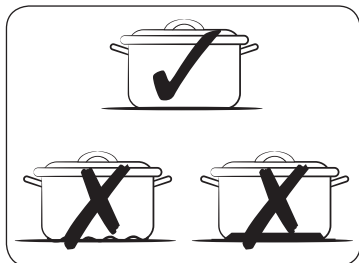

Slijedite ove savjete za uštedu energije.

- Prije uključivanja odgovarajućeg plamenika posude obavezno postavite na zonu za kuhanje.
- Zone za kuhanje i dno posuda moraju biti čisti. U suprotnom će se trošiti više energije.
- Čvrsto zatvorite poklopac posuda ako ga ima. Time se smanjuje potrošnja energije.

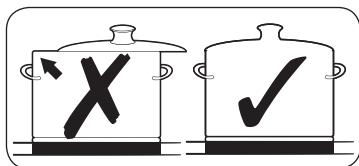

- Prije isteka vremena kuhanja isključite uključeni plamenik. Preostalu toplinu koristite za održavanje topline hrane.

Korištenje dodirnih gumba

Kako biste koristili dodirne gume, vrhom kažiprsta dodirnite željeni gumb dok relevantan zaslon ne zasvijetli ili se ne ugasi ili dok se ne aktivira željena funkcija. Prilikom rada s uređajem dodirujte samo jedan gumb. Ako je vaš prst na gumb položen previše ravno, mogao bi se aktivirati i susjedni gumb.

Zvukovi prilikom rada

Ako se čuje

- **Pucketanje:** posuda je izrađena od više materijala.
- **Zviždanje:** koristite više od dvije zone za kuhanje i posude je izrađeno od više materijala.
- **Zujanje:** koristite visoke razine snage.
- **Škljocanje:** dolazi do uključivanja i isključivanja električne struje.
- **Šištanje, zujanje:** ventilator je aktiviran.

Zvukovi su normalni i ne upućuju na nikakve kvarove.

⚠ UPOZORENJE

Nemojte koristiti posude različite veličine i materijala. Korištenje posuda različitih veličina ili materijala može uzrokovati zvukove i vibracije.

📖 NAPOMENA

Korištenje nižih razina snage (1-5) može uzrokovati škljocanje.

Početno čišćenje

Staklokeramičku površinu obrišite vlažnom krpom i sredstvom za čišćenje staklokeramičke površine za kuhanje.

⚠ UPOZORENJE

Ne koristite agresivna ili abrazivna sredstva za čišćenje. Mogli biste oštetiti površinu.

Rad

Uključivanje uređaja

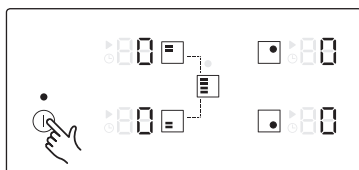

Uređaj je uključen pomoću gumba ①.
Dodirnite i držite gumb ① približno 1-2 sekunde.
Na digitalnim zaslonima prikazat će se 00.

NAPOMENA

Kada aktivirate gumb ① kako biste uključili uređaj, trebate odabrati razinu snage u roku od približno 20 sekundi. U suprotnom će se uređaj iz sigurnosnih razloga isključiti.

Odabir zone za kuhanje i razine snage

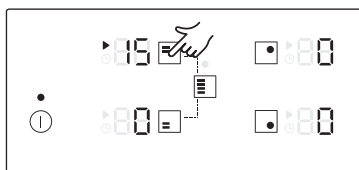

1. Kako biste odabrali zonu za kuhanje, dodirnite gumb za odgovarajuću zonu za kuhanje.

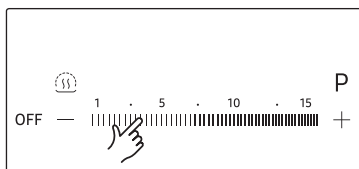

2. Razinu snage kuhanja postavite i prilagodite pomoću gumba za razinu snage.

NAPOMENA

- Zadana je razina prilikom odabira zone za kuhanje postavljena na 15.
- Ako je više od jednog senzora pritisnuto dulje od 8 sekundi, na zaslonu zone za kuhanje prikazat će se 00.

Preporučene postavke za određenu hranu

Podaci u donjoj tablici su smjernice. Razina snage za različite načine kuhanja ovisi o brojnim čimbenicima, uključujući kvalitetu posuda koje se koristi i vrstu te količinu hrane koja se kuha.

Razina snage	Način kuhanja	Primjeri
14-15	Zagrijavanje / Brzo prženje na malo masti / Prženje	Zagrijavanje velikih količina tekućine, kuhanje knedli, suho prženje mesa (prženje gulaša, pirjanje mesa)
8-11	Intenzivno prženje	Odrezak, dio govedeg buta, popečci od krumpira, kobasice, palačinke / debele palačinke
7-10	Prženje	Šnicle/odresci, jetrica, riba, popečci, pržena jaja
5-7	Kuhanje	Kuhanje do 1,5 l tekućine, krumpiri, povrće
2-4	Kuhanje parom / Pirjanje / Kuhanje	Kuhanje parom i pirjanje malih količina povrća, kuhanje riže i jela s mlijekom
1-2	Otapanje	Otapanje maslaca, mekšanje želatine, otapanje čokolade

NAPOMENA

Postavke razine snage trebat ćete podesiti ovisno o određenom posudu i hrani.

Rad

Povećanje snage

Funkcija **Povećanje snage** daje dodatnu snagu na svakoj zoni za kuhanje. (npr. zagrijavanje velike količine vode do ključanja)

Zone za kuhanje	Maksimalno vrijeme povećanja
145 mm	10 min
210 mm	10 min
Prednja ili stražnja Fleksibilna zona Plus	10 min
Potpuna Fleksibilna zona Plus	5 min

Nakon tog vremena zone za kuhanje automatski se vraćaju na razinu snage 15.

NAPOMENA

U određenim okolnostima funkcija **Povećanje snage** može se automatski deaktivirati kako bi se zaštitile interne elektroničke komponente ploče za kuhanje.

Nemoguće je, primjerice, istodobno dobiti maksimalnu izlaznu snagu na stražnjoj i prednjoj zoni Fleksibilna zona.

Upravljanje snagom

Zone za kuhanje imaju maksimalne dostupne razine snage.

Ako se taj raspon snage premaši aktiviranjem funkcije **Povećanje snage**, sustav upravljanja snagom automatski smanjuje postavku topline druge zone za kuhanje koja pripada tom paru.

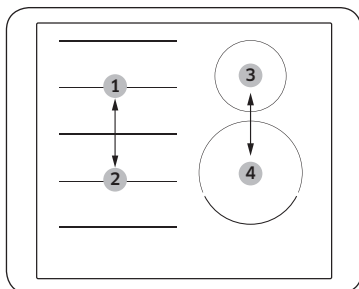





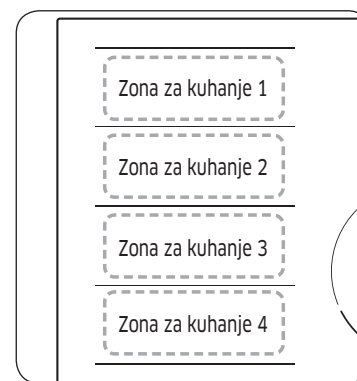





- Upareni su br. 1 i br. 2
 - Upareni su br. 3 i br. 4
- Zaslon za tu zonu za kuhanje nekoliko se sekundi mijenja između postavljene razine snage i maksimalne moguće razine snage. Nakon toga zaslon se mijenja iz postavljene razine snage u maksimalnu moguću razinu snage.

Fleksibilna zona plus



Fleksibilna zona veliko je područje za kuhanje s lijeve strane ploče za kuhanje (pogledajte sliku lijevo) koje je posebno osmišljeno za istodobno smještanje više posuda i lonaca različitih oblika i veličina. Fleksibilna zona sadrži četiri zone kojima upravljaju pojedinačni induktori čime se omogućuje kuhanje bez obzira na to gdje je posude na zoni za kuhanje smještene.

Uz zonu Fleksibilna zona Plus možete koristiti kombinaciju različitih zona za kuhanje da biste povećali područje kuhanja. U tablici u nastavku potražite odgovarajući gumb koji ćete dodirnuti kako biste aktivirali različite kombinacije.

Zona za kuhanje	Plamenik 1	Plamenik 2	Plamenik 3	Plamenik 4
1				
2				
3				
4				

NAPOMENA

- Prilikom korištenja samo jedne zone za kuhanje promjer dna posuda mora biti manji od 14 cm.
- Ploči za kuhanje možda će za prepoznavanje položaja posuda trebati od 5 do 10 sekundi.
- Dok ploča za kuhanje prepoznaje posude mogu se čuti zvukovi.
- Nemojte uklanjati posude tijekom kuhanja. Iz sigurnosnih razloga ploča za kuhanje automatski se zaustavlja ako se posude ukloni dulje od 5 sekundi.

Korištenje fleksibilna zona plus

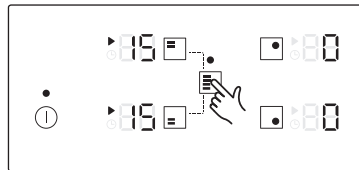

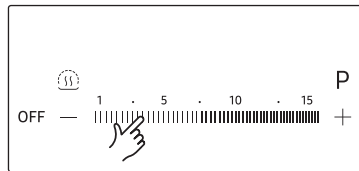

1. Dodirnite gumb .



2. Razinu snage kuhanja postavite i prilagodite pomoću gumba za razinu snage.

NAPOMENA

- Ako tijekom rada dodirnete gumb , funkcija **Fleksibilna zona Plus** bit će isključena.
- Ako dodirnete gumb  dok svaka zona za kuhanje funkcionira na različitim razinama, automatski će se prilagoditi višoj razini.
- Prilikom premještanja ili dodavanja posuđa u novu zonu **Fleksibilna zona Plus** otkažite trenutnu operaciju, a zatim dodirnite gumb odgovarajuće zone za kuhanje kako biste aktivirali zonu za kuhanje.

Održavanje hrane toplom

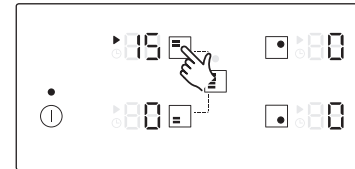

1. Ta funkcija služi za održavanje hrane toplom. Dodirnite gumb odgovarajuće zone za kuhanje.

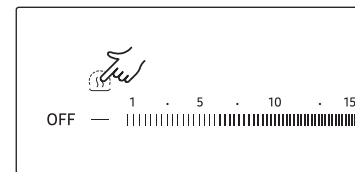

2. Dodirnite gumb .

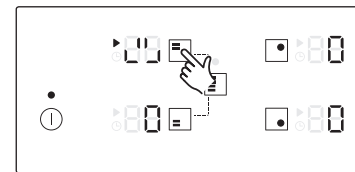

3. Zaslone zone za kuhanje će se promijeniti.
4. Ponovno dodirnite kako biste isključili zonu za kuhanje.

Rad

Mjerač vremena

Korištenje mjerača vremena u svrhu sigurnosnog isključivanja

Ako je za zonu za kuhanje određeno vrijeme, zona za kuhanje će se nakon isteka vremena sama isključiti. Ova se funkcija istovremeno može koristiti za više zona za kuhanje.

Postavljanje mjerača vremena

Zona ili zone za kuhanje na koje želite primijeniti sigurnosno isključivanje moraju biti uključene.

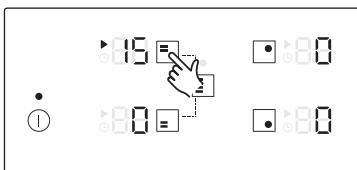

1. Nakon uključivanja dodirnite gumb odgovarajuće zone za kuhanje kako biste aktivirali zonu za kuhanje.

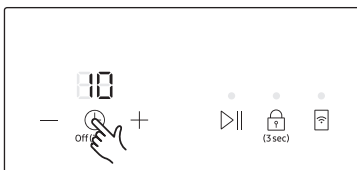

2. Dodirnite gumb . Broj 10 će se prikazati iznad zaslona mjerača vremena. (Zadana je postavka mjerača vremena 10.)



3. Pomoću gumba **Postavke mjerača vremena** (+ ili -) postavite željeno vrijeme, primjerice, 15 minuta, nakon čega će se zona za kuhanje automatski isključiti. Aktivirano je sigurnosno isključivanje. (Mjerač vremena može se postaviti na vrijednost od 1 do 99.)

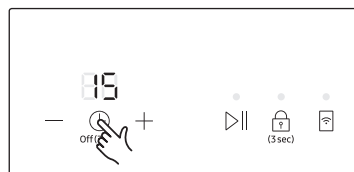

4. Kako biste poništili postavke mjerača vremena, odaberite odgovarajuću zonu za kuhanje, a zatim dodirnite i držite gumb 2 sekunde. Time će se poništiti postavke mjerača vremena zone za kuhanje uz zvučni signal. Ako dodirnete i držite gumb 2 sekunde bez odabira plamenika, time će se poništiti postavke mjerača vremena zadnje promijenjene zone za kuhanje.

NAPOMENA

- Za prikaz preostalog vremena za bilo koju zonu za kuhanje dodirnite odabrane zone za kuhanje.
- Postavke se ponovno postavljaju pomoću gumba **Postavke mjerača vremena** (+ ili -). Nakon isteka zadanog vremena zona za kuhanje automatski će se isključiti, za potvrdu će se začuti zvučni signal i na zaslonu će se prikazati mjerac vremena.
- Kako biste brže promijenili postavke, dodirnite i držite gumb **Postavke mjerača vremena** (+ ili -) dok ne dosegnete željenu vrijednost.

Pauza/Nastavak

Funkcija **Pauza/Nastavak** istodobno prebacuje sve uključene zone za kuhanje na postavku niske snage, a zatim natrag na prethodno postavljenu razinu snage. Ta se funkcija može koristiti za kratki prekid, a zatim nastavak postupka kuhanja, npr. za obavljanje telefonskog poziva.

Kada se aktivira funkcija **Pauza/Nastavak** svi dodirni gumbi osim gumba , , **OFF** i onemogućeni su.

Kako biste nastavili kuhati, ponovno dodirnite gumb .

	Upravljačka ploča	Zaslon
Uključivanje	Dodirnite gumb	
Isključivanje	Dodirnite gumb	Vraćanje na prethodnu razinu snage

Brzo zaustavljanje

Ta opcija smanjuje korak i vrijeme koje je potrebno za prekid kuhanja.

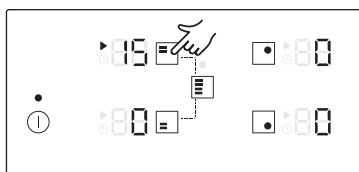



Kako biste isključili zonu za kuhanje, dodirnite gumb zone za kuhanje 2 sekunde.

NAPOMENA



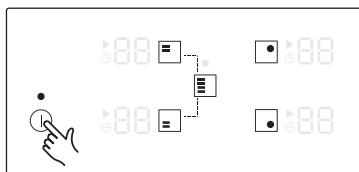

Gumb  ne podržava funkciju brzog zaustavljanja.

Isključivanje uređaja



Uređaj možete potpuno isključiti pomoću gumba . Dodirnite i držite gumb  približno 1-2 sekunde.

NAPOMENA

Nakon isključivanja jednostruke zone za kuhanje ili cijele površine za kuhanje, prisutna preostala toplina će na digitalnim zaslonima koji odgovaraju određenim zonama za kuhanje biti označena kao ,  dva koraka za "hot" (vruće). Temperatura je smanjena, ,  nestaje.

Zaštita za djecu

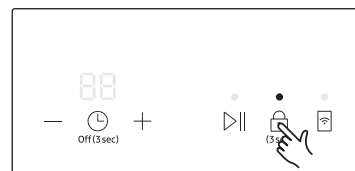

Zaštitu za djecu možete koristiti kako biste spriječili nehotično uključivanje zone za kuhanje i aktiviranje površine za kuhanje. Upravljačka ploča s izuzetkom gumba  (kontrola samo za isključivanje) može se zaključati kako bi se spriječilo nenamjerno mijenjanje postavki, primjerice prilikom brisanja ploče krpom.

Uključivanje/isključivanje zaštite za djecu

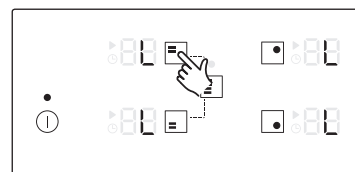

1. Dodirnite i držite gumb  približno 3 sekunde.
Za potvrdu će se oglasiti zvučni signal.



2. Dodirnite bilo koji gumb.
 Na zaslonu će se prikazati, označavajući kako je aktivirana zaštita za djecu.
3. Kako biste isključili zaštitu za djecu, ponovno dodirnite gumb  i držite ga 3 sekunde. Za potvrdu će se oglasiti zvučni signal.

NAPOMENA

- Zaštita za djecu aktivira se bez obzira na uključivanje/isključivanje.
- Zaštitu za djecu možete postaviti tijekom kuhanja. Kako biste isključili plamenik s uključenom funkcijom zaštite za djecu, dodirnite gumb  ili najprije isključite zaštitu za djecu, a zatim dodirnite gumb odgovarajuće zone za kuhanje.

Rad

Maksimalno ograničenje snage

Ta funkcija omogućuje prilagodbu maksimalne snage jedinice.



1. Neka ploča bude isključena.
2. Dodirnite i držite gumb približno 3 sekunde kako biste uključili zaštitu za djecu.



3. Dodirnite i držite gumb za postavke mjerača vremena približno 3 sekunde.

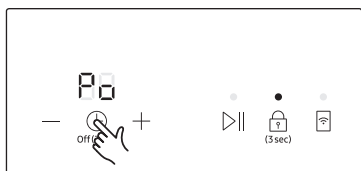

4. Dodirnite i držite gumb približno 3 sekunde. Zasloni mjerača vremena prikazat će , a zasloni zone za kuhanje prikazat će trenutnu maksimalnu snagu.

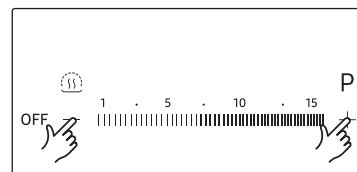
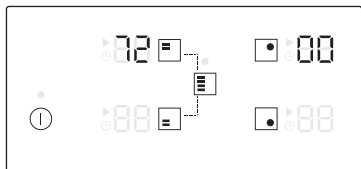

5. Ograničenje snage možete prilagoditi pomoću gumba za razinu snage. (3000 W, 4000 W, 7200 W)

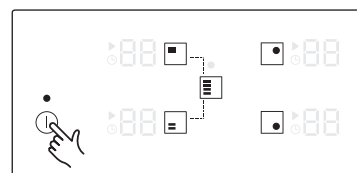

6. Dodirnite gumb kako biste postavili vrijednost.

NAPOMENA

- U načinu rada s niskom razinom snage (3000 W) funkcija **Povećanje snage** nije dostupna za desni prednji plamenik (210 mm) i zonu Fleksibilna zona Plus.
- U načinu rada s niskom razinom snage (3000 W, 4000 W) razina snage automatski će se prilagoditi.

Uključivanje/isključivanje zvuka

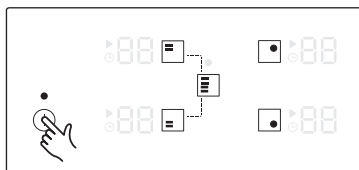

1. Dodirnite i držite gumb  približno 1-2 sekunde.

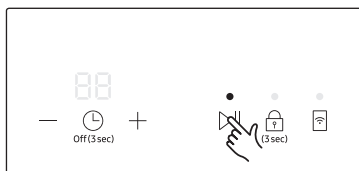

2. Dodirnite i držite gumb  3 sekunde u roku od 10 sekundi nakon uključivanja napajanja.

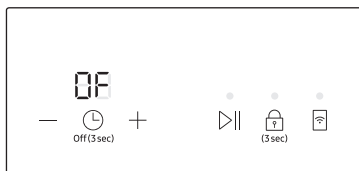

3. Zvuk će se isključiti, a na zaslonu brojača vremena prikazat će se **OF**.

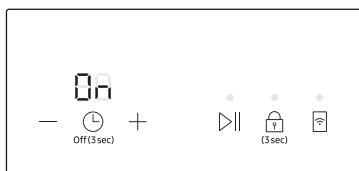

4. Kako biste promijenili postavku zvuka, ponovite 1. i 2. korak. Zvuk će se uključiti, a na zaslonu brojača vremena prikazat će se **On**.

NAPOMENA

Postavke zvuka moguće je promijeniti samo u roku od 10 sekundi od uključivanja.

Smart Connect



U ploču za kuhanje ugrađen je Wi-Fi modul koji možete koristiti za sinkronizaciju ploče za kuhanje s aplikacijom SmartThings. U aplikaciji za pametni telefon možete sljedeće:

- pratiti radni status i postavke razine snage elemenata ploče za kuhanje
- provjeriti i promijeniti postavke mjerača vremena

Funkcije kojima se može upravljati iz aplikacije SmartThings možda neće besprijekorno funkcionirati ako su komunikacijski uvjeti loši ili je proizvod instaliran negdje gdje je slab Wi-Fi signal.

Povezivanje ploče za kuhanje

Prije korištenja daljinskih značajki ploče za kuhanje tvrtke Samsung morate je upariti s aplikacijom SmartThings.

1. Preuzmite i otvorite aplikaciju SmartThings na pametnom uređaju.
2. Dodirnite i držite gumb  približno 1-2 sekunde kako biste uključili ploču za kuhanje.
3. Slijedite upute za aplikaciju, a zatim dodirnite i držite gumb  3 sekunde.
4. Dok se uređaj povezuje, LED žaruljica iznad gumba  treperi. Kada se postupak dovrši, indikator neprekidno svijetli. Ploča za kuhanje uspješno je povezana.
5. Ako se LED indikator funkcije Smart Connect ne uključi, slijedite upute u aplikaciji kako biste se ponovno povezali.

NAPOMENA

- Funkciju Smart Connect postavite isključivo onda kada ploča za kuhanje ne radi.
- Daljnje upute potražite u priručniku na webu na adresi www.samsung.com

Uključivanje/isključivanje Wi-Fi veze



- Dodirnite gumb  kako biste uključili ili isključili Wi-Fi vezu.

Upravljanje napom

Ovaj proizvod sadrži Bluetooth uređaj koji možete koristiti za povezivanje ploče za kuhanje s modelima nape tvrtke Samsung s upravljanjem. Putem Bluetooth veze možete koristiti funkciju upravljanja napom u aplikaciji SmartThings.

Informacije o modelima s mogućnošću upravljanja napom potražite na adresi www.samsung.com.

Povezivanje s modelom nape s upravljanjem

1. Preuzmite i otvorite aplikaciju SmartThings na pametnom telefonu. Zatim dovršite postupak funkcije Smart Connect kako biste povezali ploču za kuhanje.
2. Slijedite upute za Bluetooth povezivanje modela nape s upravljanjem i aktivirajte Bluetooth vezu.
3. Istodobno dodirnite i držite gumb mjeraca vremena  i  kako biste uspostavili Bluetooth vezu. Kada se Bluetooth veza uspostavi, na zaslonu mjeraca vremena prikazat će se **BT**.
4. Kako biste koristili upravljanje napom, slijedite upute u korisničkom priručniku nape s upravljanjem i vodiču za aplikaciju.

NAPOMENA

- Ako veza funkcije Smart Connect ne uspije, aplikaciju SmartThings ne možete koristiti za praćenje nape i upravljanje njome.
- Bez veze funkcije Smart Connect s pločom za kuhanje možete za uparivanje ploče za kuhanje s napom i njihovu sinkronizaciju koristiti Bluetooth vezu. Za to slijedite gore navedeni 2. i 3. korak.

Održavanje uređaja

Ploča za kuhanje

UPOZORENJE

Sredstva za čišćenje ne smiju doći u dodir sa zagrijanom staklokeramičkom površinom. Sredstva za čišćenje se nakon čišćenja trebaju isprati odgovarajućom količinom čiste vode jer mogu imati nagrizajući učinak kad se površina ponovno zagrije. Ne koristite agresivna sredstva za čišćenje kao što su sprej za čišćenje roštilja i pećnice, grube spužve ili abrazivna sredstva za čišćenje posuda.

NAPOMENA

Staklokeramičku površinu očistite nakon svake upotrebe dok je još topla na dodir. Na taj način izbjeci ćete da nečistoća zagori. Uklonite kamenac, mrlje od vode i masnoće i sjajne metalik mrlje pomoću komercijalno dostupnih sredstava za čišćenje staklokeramike ili nehrđajućeg čelika.

Blage mrlje

1. Staklokeramičku površinu obrišite vlažnom krpom.
2. Nasuho je obrišite čistom krpom. Na površini ne smije biti ostataka sredstva za pranje.
3. Jednom tjedno temeljito očistite cijelu staklokeramičku površinu komercijalno dostupnim sredstvom za čišćenje staklokeramike ili nehrđajućeg čelika.
4. Nakon toga obrišite staklokeramičku površinu s dovoljno čiste vode i obrišite nasuho čistom krpom koja iza sebe ne ostavlja mrvice.

Tvrdokorne mrlje

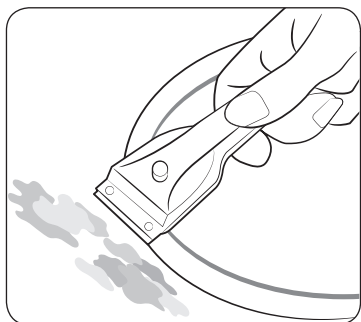

1. Iskipjelu hranu ili zagorjele mrlje uklonite strugačem za staklo.
2. Strugač za staklo držite pod kutom u odnosu na staklokeramičku površinu.
3. Mrlju uklonite klizanjem strugača.

NAPOMENA

Strugače za staklo i sredstva za čišćenje staklokeramike možete kupiti u specijaliziranim trgovinama.

Problematične mrlje

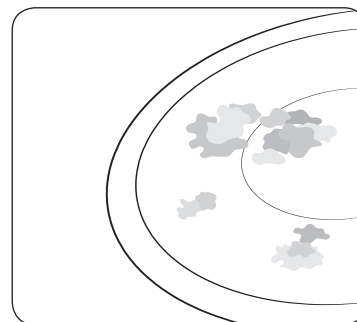

1. Zagorjeli šećer, otopljenu plastiku, aluminijsku foliju i druge otopljene materijale uklonite odmah, dok je površina još vruća.

UPOZORENJE

Koristite li strugač za staklo na vrućoj zoni za kuhanje, postoji opasnost od opeklina:

2. Kada se ohladi, ploču za kuhanje očistite na uobičajen način. Ako su se zone za kuhanje ohladile, a mrlje nisu uklonjene, ponovo ih ugrijte i očistite.

NAPOMENA

Ogrebotine ili tamni tragovi na staklokeramičkoj površini, npr. nastali uporabom posuda s grubim rubovima, nećete moći ukloniti. No oni ne utječu na rad ploče za kuhanje.



Okvir ploče za kuhanje (dodatno)

⚠ UPOZORENJE

Ne stavljajte ocat, sok s limunom ili sredstva za uklanjanje kamenca na okvir ploče za kuhanje; mogu se pojaviti mat mrlje.

1. Okvir brišite vlažnom krpom.
2. Sasušenu nečistoću omekšajte vlažnom krpom. Obrišite i obrišite nasuho.

Kako biste izbjegli oštećenje uređaja

- Ne koristite ploču za kuhanje kao radnu površinu ili mjesto za odlaganje predmeta.
- Ne uključujte zonu za kuhanje ako na njoj nema posude ili je posuda prazna.
- Staklokeramika je otporna na temperaturni šok i vrlo je čvrsta, no nije neslomljiva. Tvrdi i oštri predmeti mogu oštetiti ploču za kuhanje ako padnu na nju.
- Ne stavljajte posude na okvir ploče za kuhanje. U protivnom se može oštetiti i ogrepti površina.
- Ne dopustite da u dodir s okvirom ploče za kuhanje dođu tekućine koje sadrže kiselinu, npr. ocat, limunov sok i sredstva za uklanjanje kamenca, jer bi se mogle pojaviti mat mrlje.
- Ako u dodir s vrućom zonom za kuhanje dođe šećer ili jelo koje ga sadrži i potom se otopi, odmah pomoću strugača uklonite mrlju dok je još vruća. Ako se ohladi, može doći do oštećenja površine prilikom uklanjanja nečistoće.
- Sve predmete i materijale koji bi se mogli otopiti držite dalje od staklokeramičke površine (npr. plastiku, aluminijsku foliju ili foliju za pećnicu). Ako se što takvo ipak otopi na ploči za kuhanje, nečistoću odmah uklonite pomoću strugača.

Otklanjanje poteškoća i servis

Otklanjanje poteškoća







Kvar je možda prouzročila manja pogreška koju možete i sami ukloniti uz pomoć sljedećih uputa. Ako upute ne pomognu u svakom navedenom slučaju, ne pokušavajte i dalje popravljati sami.

⚠ UPOZORENJE

Popravke smije vršiti samo stručan serviser. Nepravilan popravak može vam predstavljati znatnu opasnost. Ako je potreban popravak uređaja, obratite se u najbliži servisni centar.

Problem	Mogući uzrok	Rješenje
Što učiniti ako zone za kuhanje ne rade?	<ul style="list-style-type: none"> • Osigurač kućne instalacije nije netaknut. 	<ul style="list-style-type: none"> • Ako je osigurač iskočio više puta, pozovite ovlaštenog električara.
Što učiniti ako se zone za kuhanje ne mogu uključiti?	<ul style="list-style-type: none"> • Gumb ① slučajno je aktiviran. • Upravljačka ploča djelomice prekrivena vlažnom krpom ili tekućinom. 	<ul style="list-style-type: none"> • Uređaj ispravno uključen. • Očistite upravljačku ploču.
Što učiniti ako sa zaslona odjedanput nestane indikator preostale topline, osim znaka H, H?	<ul style="list-style-type: none"> • Gumb ① slučajno je aktiviran. • Upravljačka ploča djelomice prekrivena vlažnom krpom ili tekućinom. 	<ul style="list-style-type: none"> • Uređaj ispravno uključen. • Očistite upravljačku ploču.
Što učiniti ako se na zaslonu ne prikazuje preostala toplina nakon isključivanja zona za kuhanje?	<ul style="list-style-type: none"> • Zona za kuhanje korištena prekratko da se zagrije. 	<ul style="list-style-type: none"> • Ako je zona za kuhanje vruća, obratite se lokalnom servisnom centru.



Šifra pogreške	Mogući uzrok	Rješenje
C0	Došlo je do problema sa senzorom temperature plamenika.	Ponovno pokrenite uređaj pomoću gumba  . Ako se problem nastavi pojavljivati, isključite napajanje dulje od 30 sekundi. Zatim ponovno pokrenite uređaj i pokušajte ponovno. Ako se problem ni tada ne riješi, obratite se lokalnom servisnom centru tvrtke Samsung.
C1	Otkrivena je temperatura viša od navedene.	Ponovno pokrenite uređaj pomoću gumba  . Ako se problem nastavi pojavljivati, isključite napajanje dulje od 30 sekundi. Zatim ponovno pokrenite uređaj i pokušajte ponovno. Ako se problem ni tada ne riješi, obratite se lokalnom servisnom centru tvrtke Samsung.
C2	Došlo je do problema s PBA senzorom.	
A2	Motor s istosmjernom strujom ne radi zbog problema s PCB-om ili ožičenjem ili pak električnih smetnji na metlicama motora.	Provjerite nije li gumb vlažan ili je dodirnut. Ako se problem nastavi pojavljivati, ponovno pokrenite uređaj pomoću gumba  . Ako se problem ni tada ne riješi, obratite se lokalnom servisnom centru tvrtke Samsung.
d0	Gumb je dodirnut dulje od 8 sekundi.	Provjerite nije li gumb vlažan ili je dodirnut. Ako se problem nastavi pojavljivati, ponovno pokrenite uređaj pomoću gumba  . Ako se problem ni tada ne riješi, obratite se lokalnom servisnom centru tvrtke Samsung.
F0	Komunikacija između glavnog i pomoćnog PCB-a nije uspjela.	Ponovno pokrenite uređaj pomoću gumba  . Ako se problem nastavi pojavljivati, isključite napajanje dulje od 30 sekundi. Zatim ponovno pokrenite uređaj. Ako se problem ni tada ne riješi, obratite se lokalnom servisnom centru tvrtke Samsung.
F2	IC omogućen za dodir ne komunicira normalno.	Ponovno pokrenite uređaj pomoću gumba  . Ako se problem nastavi pojavljivati, isključite napajanje dulje od 30 sekundi. Zatim ponovno pokrenite uređaj. Ako se problem ni tada ne riješi, obratite se lokalnom servisnom centru tvrtke Samsung.

Što učiniti ako se zona za kuhanje ne može uključiti ili isključiti?

To može biti posljedicom jedne od navedenih mogućnosti:

- Upravljačka ploča djelomice prekrivena vlažnom krpom ili tekućinom.
- Uključena je zaštita za djecu i prikazuje se "L".

Što učiniti ako na zaslonu svijetli ?

Provjerite sljedeće:

- Upravljačka ploča djelomice prekrivena vlažnom krpom ili tekućinom. Kako biste ponovno postavili vrijednosti, dodirnite gumb .
- Ako je po upravljačkoj ploči prolivena tekućina, obrišite je.

Što učiniti ako na zaslonu svijetli ?

Provjerite sljedeće:

- Ploča za kuhanje pregrijana je zbog neprikladnog rukovanja.
- Kada se ploča za kuhanje ohladi, dodirnite gumb  kako biste je ponovno postavili.

Što učiniti ako na zaslonu svijetli ?

Provjerite sljedeće:

- Posuđe nije prikladno, premalo je ili nije postavljeno na zonu za kuhanje.
- Postavite li odgovarajuće posuđe, prikazana će poruka automatski nestati.

Što učiniti ako se ventilator uključuje nakon isključivanja ploče za kuhanje?

Provjerite sljedeće:

- Kada završite s korištenjem ploče za kuhanje, ventilator se samostalno uključuje kako bi rashladio uređaj.
- Kada se elektronika ploče za kuhanje ohladi ili prođe maksimalno vrijeme (10 min), ventilator se isključuje.
- Ako pozovete servisera zbog nepravilne upotrebe uređaja, on vam to može naplatiti, čak i unutar jamstvenog roka.

Servis

Prije nego što nazovete servis, pogledajte odjeljak "Otklanjanje poteškoća". Ako i dalje trebate pomoć, pratite upute u nastavku.

Je li greška tehničke prirode?

Ako je, obratite se u servisni centar.

Uvijek se unaprijed pripremite za razgovor. Na taj način bit će lakše odrediti problem i odlučiti je li potreban dolazak servisera.

Zabilježite sljedeće informacije.

- Na koji se način problem pojavljuje?
- U kojim se okolnostima problem pojavljuje?

Prilikom poziva, imajte pri ruci serijski broj i model uređaja. Te informacije se nalaze na pločici s oznakama sljedećim redom:

- Opis modela
- Serijski broj (15 znamenki)

Preporučujemo da te informacije upišete ovdje radi lakšeg snalaženja.

- Model:
- Serijski broj:

U kojem će vam slučaju servis biti naplaćen iako traje jamstveni rok?

- Ako ste problem mogli riješiti sami primjenom rješenja iz odjeljka "Otklanjanje poteškoća".
- Ako je serviser morao dolaziti više puta jer mu nisu pružene sve bitne informacije pa je npr. morao dodatno odlaziti po neke dijelove. Pripremom poziva na prethodno opisan način možete izbjeći ove troškove.

Tehnički podaci

Tehnički podaci

Dimenzije uređaja	Širina	600 mm
	Dubina	520 mm
	Visina	56 mm
Dimenzije otvora na radnoj plohi kuhinjskog elementa	Širina	560 mm
	Dubina	490 mm
	Visina	72 mm
	Polumjer kuta	3 mm
Napon		220-240 V ~ 50 / 60 Hz
Maksimalna snaga spajanja		7,2 kW
Masa	Neto	13,0 kg
	Bruto	15,9 kg

Zone za kuhanje

Položaj	Promjer	Napajanje
Desna prednja	210 mm	2200 W / povećanje 3200 W
Desna stražnja	145 mm	1400 W / povećanje 2000 W
Prednja Fleksibilna zona Plus	-	1800 W / povećanje 2600 W
Stražnja Fleksibilna zona Plus	-	1800 W / povećanje 2600 W
Središnja Fleksibilna zona Plus	-	1800 W / povećanje 3000 W
Potpuna Fleksibilna zona Plus	-	3300 W / povećanje 3600 W

Savjeti za uštedu energije

- Posude i lonce uvijek stavite na zonu za kuhanje prije nego što je uključite.
- Prljave zone za kuhanje i prljave posude povećavaju potrošnju energije.
- Korištenje ekspres lonca smanjuje vrijeme kuhanja.

Informacije o proizvodu

Naziv dobavljača	Samsung Electronics co. Ltd.
Identifikacija modela	NZ64N7757GK NZ64N7757FK
Vrsta ploče za kuhanje	Ugradbena
Tehnologija zagrijavanja	Indukcijske zone za kuhanje i područje za kuhanje
Broj zona i/ili površina za kuhanje	3
Za kružne zone ili površine za kuhanje: promjer iskoristive površine po električnoj zoni za kuhanje (Ø)	21,0 cm, 14,5 cm
Za nekružne zone ili površine za kuhanje: dužina i širina iskoristive površine po električnoj zoni ili površini za kuhanje (L x W)	24,0 x 38,0 cm
Potrošnja energije po zoni ili površini za kuhanje izračunana po kg (EC kuhanje na električnu energiju)	Ø 21,0 cm: 184,2 Wh/kg
	Ø 14,5 cm: 191,3 Wh/kg
	24,0 x 38,0 cm: 199,0 Wh/kg
Potrošnja energije za ploču za kuhanje izračunana po kg (EC električna ploča za kuhanje)	191,5 Wh/kg

Podaci su određeni sukladno standardu EN 60350-2 i uredbama Komisije (EU) br. 66/2014 i odredbom (EC) br. 1275/2008.

WIFI	Potrošnja energije u stanju pripravnosti (W)	1,9 W
	Vrijeme upravljanja snagom (Min.)	10 Min.
Način rada isključeno	Potrošnja struje	0,5 W
	Vrijeme upravljanja snagom (Min.)	10 Min.

Dodatak

Obavijest o otvorenom kodu

Softver u ovom proizvodu sadrži softver s otvorenim kodom. Potpuni odgovarajući izvorišni kod možete dobiti na razdoblje od tri godine nakon zadnje pošiljke ovog proizvoda tako da pošaljete poruku e-pošte na adresu oss.request@samsung.com.

Moguće je dobiti i potpuni odgovarajući izvorišni kod na fizičkom mediju kao što je CD-ROM, a naplatit će se minimalna naknada.

URL http://opensource.samsung.com/opensource/SMART_AT_051/seq/0 vodi do stranice za preuzimanje dostupnog izvorišnog koda i informacija o licenci za otvoreni kod koji je povezan s ovim proizvodom. Ta ponuda vrijedi za sve koji su primili ove informacije.



IMATE UPIT ILI KOMENTAR?

DRŽAVA	NAZOVITE	ILI NAS POSJETITE NA INTERNETU
BOSNIA	055 233 999	www.samsung.com/support
BULGARIA	*3000 Цена в мрежата 0800 111 31, Безплатна телефонна линия	www.samsung.com/bg/support
CROATIA	072 726 786	www.samsung.com/hr/support
CZECH	800-SAMSUNG (800-726786)	www.samsung.com/cz/support
HUNGARY	0680SAMSUNG (0680-726-7864)	www.samsung.com/hu/support
MONTENEGRO	020 405 888	www.samsung.com/support
POLAND	801-172-678* lub +48 22 607-93-33* Dedykowana infolinia do obsługi zapytań dotyczących telefonów komórkowych: 801-672-678* lub +48 22 607-93-33* * (koszt połączenia według taryfy operatora)	http://www.samsung.com/pl/support/
ROMANIA	*8000 (apel in retea) 08008-726-78-64 (08008-SAMSUNG) Apel GRATUIT	www.samsung.com/ro/support
SERBIA	011 321 6899	www.samsung.com/rs/support
SLOVAKIA	0800-SAMSUNG (0800-726 786)	www.samsung.com/sk/support
LITHUANIA	8-800-77777	www.samsung.com/lt/support
LATVIA	8000-7267	www.samsung.com/lv/support
ESTONIA	800-7267	www.samsung.com/ee/support
SLOVENIA	080 697 267 (brezplačna številka)	www.samsung.com/si/support



DG68-01069A-00

Indukcijska plošča

Uporabniški priročnik

NZ64N7757GK / NZ64N7757FK



SAMSUNG

Vsebina

Uporaba priročnika 3

V uporabniškem priročniku so uporabljeni naslednji simboli:	3
Ime modela in serijska številka	3

Varnostna navodila 3

Odlaganje embalaže	7
Pravilno odstranjevanje rabljenih aparatov	7
Ustrezno odstranjevanje tega izdelka (odpadna električna in elektronska oprema)	7

Namestitev plošče 8

Varnostna navodila za monterja	8
Potrebno orodje	8
Priključitev na omrežno napajanje	8
Namestitev v pult	9
Komponente	11

Pred uporabo 12

Kuhalna mesta	12
Nadzorna plošča	12
Indukcijsko gretje	13
Varnostni izklop	14
Indikator preostale toplote	14
Zaznava temperature	14
Posoda	15
Uporaba gumbov na dotik	18
Zvoki med delovanjem	18
Prvo čiščenje	18

Delovanje 19

Vklop aparata	19
Izbira kuhalnega mesta in ravni moči	19
Povečana moč	20
Prilagodljivo mesto plus	20

Ohranjanje tople hran	21
Časovnik	22
Premor/Nadaljevanje	22
Hitra zaustavitev	23
Izklop aparata	23
Zaklepanje za zaščito otrok	23
Omejitev največje moči	24
Vklop/izklop zvoka	25
Funkcija Smart Connect	25
Upravljanje nape	26

Vzdrževanje aparata 26

Plošča	26
Rahla umazanija	26
Trdovratna umazanija	27
Težavna umazanija	27
Okvir plošče (možnost)	28
Da bi se izognili poškodbam aparata	28

Odpravljanje težav in servisiranje 28

Odpravljanje težav	28
Servis	30

Tehnični podatki 30

Tehnični podatki	30
Kuhalna mesta	30
Informacije o izdelku	31

Dodatek 31

Izjava o odprtokodni programski opremi	31
--	----

Uporaba priročnika

Vzemite si čas in preberite navodila za uporabo. Pred uporabo aparata bodite še posebej pozorni na varnostne informacije v naslednjem razdelku. Navodila shranite za poznejšo uporabo.

Če aparat prepustite novemu lastniku, mu ne pozabite dati navodil.

V uporabniškem priročniku so uporabljeni naslednji simboli:

OPOZORILO

Nevarnosti ali nevarna uporaba, ki lahko povzroči **hudo telesno poškodbo ali smrt**.

POZOR

Nevarnosti ali nevarna uporaba, ki lahko povzroči **lažjo telesno poškodbo ali materialno škodo**.

POZOR

Da pri uporabi plošče zmanjšate nevarnost požara, eksplozije, električnega udara in telesne poškodbe, sledite tem osnovnim varnostnim ukrepom.

OPOMBA

Uporabni nasveti, priporočila ali informacije za lažjo uporabo izdelka.

Ime modela in serijska številka

Ime modela in serijska številka sta označena na spodnji strani kuhalne plošče.

Zapišite informacije ali pritrdite dodatno nalepko o izdelku (nahaja se na zgornjem delu izdelka) na trenutno stran za poznejšo uporabo.

Ime modela _____

Serijska številka _____

Varnostna navodila

Varnostni vidiki tega aparata so v skladu z vsemi sprejetimi tehničnimi in varnostnimi standardi. Vendar kot proizvajalci verjamemo, da je naša dolžnost, da vas seznanimo z naslednjimi varnostnimi ukrepi.

OPOZORILO

Aparata ne smejo uporabljati osebe z omejenimi fizičnimi, senzoričnimi ali umskimi sposobnostmi (in otroci) ter osebe s premalo izkušnjami in znanja, razen če aparat uporabljajo pod nadzorom in po navodilih osebe, ki je odgovorna za njihovo varnost.

Otroke je treba nadzorovati in zagotoviti, da se z aparatom ne igrajo.

Ta aparat smejo uporabljati otroci od 8. leta naprej in fizično, senzorno ali mentalno slabotne osebe ali osebe s premalo izkušnjami in znanja, če so pod nadzorom ali so prejele navodila o varni uporabi aparata ter poznajo morebitne nevarnosti. Otroci se ne smejo igrati z aparatom. Otroci ne smejo čistiti in vzdrževati aparata, če pri tem niso pod nadzorom.

Pripomoček za izključitev mora biti vdolan v fiksni napeljavi v skladu s pravili napeljave.

Varnostna navodila

Po namestitvi mora biti aparat mogoče izključiti iz napajanja. Izključitev lahko omogočite z dostopnim vtičem ali vdelavo stikala v fiksno napeljavo v skladu s pravili napeljave.

Če je napajalni kabel poškodovan, ga mora zamenjati proizvajalec ali njegov servisni zastopnik ali podobno usposobljena oseba, da se izognete nevarnosti.

Aparata ne smete pritrditi z lepili, saj to ne zagotavlja zanesljive pritrditve.

OPOZORILO: Če je površina počena, izključite aparat, da se izognete nevarnosti električnega udara.

Aparat se med uporabo zelo segreje. Bodite previdni, da se ne dotaknete grelnika v plošči.

OPOZORILO: Dostopni deli se lahko med uporabo zelo segrejejo.

Majhni otroci se ne smejo nahajati v bližini pečice.

Ne uporabljajte parnega čistilnika.

Kovinskih predmetov, kot so noži, vilice, žlice in pokrovi, ne dajajte na vročo površino, ker lahko postanejo vroči.

Po uporabi izklopите ploščo s kontrolami in se ne zanašajte na detektor posode.

Aparat ni namenjen upravljanju z zunanjim časovnikom ali ločenim daljinskim upravljalnikom.

PREVIDNO: Peko je treba nadzorovati. Kratko peko je treba neprekinjeno nadzorovati.

Aparata ni dovoljeno namestiti za okrasna vrata, da ne pride do pregrevanja.

OPOZORILO: Aparat in njegovi dostopni deli se med uporabo zelo segrejejo. Bodite previdni, da se ne dotaknete grelnika. Otroci, mlajši od 8 let, naj ne bodo v bližini pečice, razen če so pod stalnim nadzorom.

OPOZORILO: Nenadzorovano kuhanje na plošči z maščobo ali oljem je lahko nevarno in lahko povzroči požar.

NIKOLI ne poskušajte pogasiti ognja z vodo, temveč izklopите aparat in nato pokrijte plamen, npr. s pokrovom ali požarno odejo.

OPOZORILO: Nevarnost požara: na kuhalni površini ne shranjujte predmetov.

OPOZORILO: Uporabljajte zgolj varovala plošče, ki jih je izdelal proizvajalec kuhinjskega aparata ali ki jih je proizvajalec aparata navedel v teh navodilih za uporabo kot primerna, ali varovala plošče, ki so vgrajena v ploščo. Uporaba neustreznih varoval lahko povzroči nesrečo.

Površine se lahko med uporabo močno segrejejo.

Ta aparat smejo uporabljati otroci od 8. leta naprej in fizično, senzorno ali mentalno slabotne osebe ali osebe s premalo izkušnjami in znanja, če so pod nadzorom ali so prejele navodila o varni uporabi aparata ter poznajo morebitne nevarnosti. Otroci se ne smejo igrati z aparatom. Otroci ne smejo čistiti in vzdrževati aparata, razen če so starejši od 8 let in so pod nadzorom. Aparat in njegov kabel hranite izven dosega otrok, mlajših od 8 let.

POZOR

Aparat mora pravilno namestiti in ozemljiti usposobljen strokovnjak.

Aparat sme servisirati samo usposobljeno servisno osebje. Popravila, ki jih izvedejo neusposobljeni posamezniki, lahko povzročijo poškodbe ali resne okvare. Če je aparat treba popraviti, se obrnite na lokalni servisni center. Neupoštevanje teh navodil lahko povzroči poškodovanje aparata in s tem razveljavi garancijo.

Vgradne aparate lahko uporabljate samo, ko so nameščeni v omarah in delovnih prostorih, ki ustrezajo ustreznim standardom. To zagotavlja zadostno zaščito pred stikom z električnimi enotami, kot zahtevajo osnovni varnostni standardi.

Če aparat ne deluje pravilno ali počí, če se pojavijo razpoke:

- izklopite vsa kahalna mesta;
- ploščo izklopite iz električnega napajanja in
- se obrnite na servisni center.

Če se na plošči pojavijo razpoke, jo izklopite, da se izognete možnosti električnega udara. Plošče ne uporabljajte, dokler ni zamenjana steklena površina.

Varnostna navodila

Plošče ne uporabljajte za segrevanje aluminijaste folije, v njo zavitih izdelkov ali zamrznjene hrane v aluminijastih posodah. Tekočina med dnom posode in ploščo lahko povzroči parni tlak. Posoda lahko zato poskoči.

Zagotovite, da sta vroča plošča in dno posode vedno suhi.

Kuhalna mesta postanejo med kuhanjem vroča.

Otroci se ne smejo zadrževati v bližini aparata.

Vso embalažo hranite izven dosega otrok, saj je lahko nevaren zanje.

Aparat lahko uporabljate samo za običajno kuhanje in cvrtje v gospodinjstvu. Ni načrtovan za komercialno ali industrijsko uporabo.

Plošče ne uporabljajte za segrevanje prostora.

Bodite pazljivi pri priključevanju električnih aparatov na vtičnice blizu plošče. Kabli za napajanje ne smejo priti v stik s ploščo.

Pregreta maščoba in olje se lahko hitro vnameta. Pri pripravljanju hrane v olju ali masti (npr. pri cvrtju krompirja) ploščo ves čas nadzorujte.

Po uporabi izklopite kuhalna mesta.

Nadzorna plošča mora biti čista in suha.

Na ploščo ne postavljajte vnetljivih predmetov, ker lahko povzročite požar.

Pri nemarni uporabi aparata obstaja nevarnost opeklin.

Kabli električnih aparatov ne smejo priti v stik z vročo površino plošče ali vroče posode.

Na plošči ne sušite oblačil.

Ko so indukcijska kuhalna mesta vklopljena, morajo biti uporabniki s srčnimi spodbujevalniki in aktivnimi srčnimi vsadki z zgornjim delom telesa od njih oddaljeni vsaj 30 cm. Če ste v dvomih, se posvetujte s proizvajalcem naprave ali svojim zdravnikom (samo model indukcijske plošče).

Aparata ne poskušajte popravljati, razstavljati ali prilagajati sami.

Pred čiščenjem izklopite aparat.

Ploščo čistite v skladu z navodili za čiščenje in vzdrževanje v teh navodilih.

Hišni ljubljenci naj se ne zadržujejo v bližini aparata, saj lahko stopijo na upravljalne elemente aparata in povzročijo okvaro.

Odlaganje embalaže

⚠ OPOZORILO

Vse materiale v embalaži je mogoče v celoti reciklirati. Deli iz kartona in stiropora so ustrezno označeni. Embalažo in rabljene aparate odstranite v skladu z varnostnimi in okoljskimi predpisi.

Pravilno odstranjevanje rabljenih aparatov

⚠ OPOZORILO

Preden odstranite rabljeni aparat, onemogočite njegovo nadaljnjo uporabo, da le-ta ne predstavlja več nevarnosti. To lahko stori usposobljen strokovnjak, ki aparat izklopi iz napajanja in odstrani napajalni kabel.

Aparata ne smete odstraniti kot gospodinjski odpadke.

Informacije o zbiranju kosovnih odpadkov in lokacijah zbiranja dobite pri lokalnem podjetju za odvoz odpadkov.

Ustrezno odstranjevanje tega izdelka (odpadna električna in elektronska oprema)



(velja za države z ločenimi sistemi zbiranja)

Oznaka na izdelku, dodatni opremi ali dokumentaciji pomeni, da izdelka in njegove elektronske dodatne opreme (npr. električnega polnilnika, slušalk, kabla USB) ob koncu življenjske dobe ni dovoljeno odvreči med gospodinjske odpadke. Te izdelke ločite od drugih vrst odpadkov in jih odgovorno predajte v recikliranje ter tako spodbudite trajnostno vnovično uporabo materialnih virov. Tako boste preprečili morebitno tveganje za okolje ali zdravje ljudi zaradi nenadzorovanega odstranjevanja odpadkov. Uporabniki v gospodinjstvih naj se za podrobnosti o tem, kam in kako lahko te izdelke predajo v okolju prijazno recikliranje, obrnejo na trgovino, kjer so izdelek kupili, ali na krajevni upravni organ.

Poslovni uporabniki naj se obrnejo na dobavitelja in preverijo pogoje kupne pogodbe. Tega izdelka in njegove elektronske dodatne opreme pri odstranjevanju ni dovoljeno mešati z drugimi gospodarskimi odpadki.

Za informacije o Samsungovih okoljskih zavezah in regulatornih obveznostih v zvezi z izdelki, npr. REACH, obiščite: samsung.com/uk/aboutsamsung/samsungelectronics/corporatecitizenship/data_corner.html.

Namestitev plošče

⚠ OPOZORILO

Aparat mora namestiti in ozemljiti usposobljeno osebje. Upoštevajte ta navodila. Garancija ne zajema škode, do katere pride zaradi nepravilne namestitve. Tehnični podatki so podani na koncu teh navodil.

Varnostna navodila za monterja

- Aparat mora biti nameščen tako, da ga je mogoče popolnoma izklopiti iz električnega omrežja pri vseh polih s kontaktno odprtino, široko vsaj 3 mm. Primerne naprave za izolacijo so naprave za prekinitev toka, varovalke (pri varovalkah z ohišjem se le-to odstrani) in talna stikala.
- Aparat ustreza standardu EN 60335 - 2 - 6 za zaščito pred požarom. To vrsto aparata lahko namestite poleg stene ali visoke omare na eni strani.
- Namestitev mora zagotoviti zaščito pred udarci.
- Kuhinjska enota, v katero je aparat vgrajen, mora ustrezati standardu za stabilnost DIN 68930.
- Vse površine izreza je treba zaščititi z ustreznim tesnilom za zaščito pred vlago.
- Pri sestavljenih delovnih površinah morajo biti stiki plošče s površino popolnoma zatesnjeni.
- Pritrditvene vzmeti plošče je treba zalepiti z ustrežno umetno smolo ali mešanim lepilom pri namestitvi na površine iz naravnega oz. umetnega kamna ali keramike.
- Zagotovite, da se plošča pravilno stika z delovno površino in da vmes ni rež. Ne uporabljajte dodatnega silikonskega tesnila, ker to lahko oteži odstranjevanje pri servisiranju.
- Pri odstranjevanju je ploščo treba potisniti s spodnje strani navzgor.
- Pod ploščo lahko namestite desko.
- Prezračevalne reže med delovno površino in zgornjim delom enote ni dovoljeno pokrivati.

Potrebno orodje



Svinčnik



Križni izvijač



Ravnilo



Zaščitna očala



Vbodna žaga

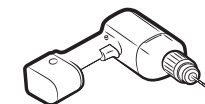

Vrtalnik

Priključitev na omrežno napajanje

Pred priključitvijo preverite ali nominalna napetost aparata (napetost, ki je navedena na ploščici za navedbe) ustreza razpoložljivi napetosti napajanja. Ploščica za navedbe je na spodnjem delu ohišja plošče.

⚠ OPOZORILO

Pred priključitvijo žic na tokokrog le-tega izklopite.

Napetost grelnika je AC 230 V~. Aparat odlično deluje tudi v omrežjih z napetostjo AC 220 V~ ali AC 240 V~. Pri priključitvi plošče na omrežno napajanje je treba uporabiti napravo, ki omogoča izklop celotnega napajanja aparata s kontaktno odprtino vsaj 3 mm (npr. samodejni izklop napajanja, varovalka ali talno stikalo).

⚠ OPOZORILO

Povezave s kablji morajo biti izvedene v skladu s predpisi. Vijaki terminala morajo biti dobro pritrdjeni.

⚠ OPOZORILO

Ko je plošča priključena na električno omrežje, preverite, ali so kuhalna mesta pripravljena za uporabo, tako, da na kratko vklopite in izklopite posamezna kuhalna mesta pri najvišji nastavitvi in primerni posodi.

⚠ OPOZORILO

Pazite (ustreznost) na polarnost pri povezavi aparata z električnim omrežjem (oglejte si shemo priključitve), saj lahko napačna povezava poškoduje komponente. Garancija ne zajema škode, ki nastane zaradi nepravilne namestitve.

⚠ OPOZORILO

Če je napajalni kabel poškodovan, ga mora zamenjati proizvajalec ali njegov servisni zastopnik ali podobno usposobljena oseba, da se izognete nevarnosti.

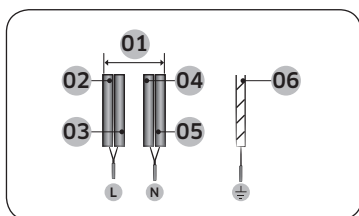

1N~ (32 A)

01	220-240 V ~	04	Modra
02	Rjava	05	Siva
03	Črna	06	Zelena/rumena

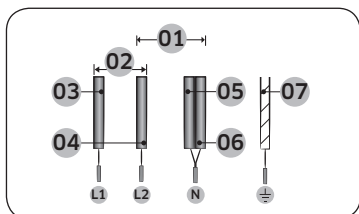

2N~ (16 A): Pred priključitvijo ločite 2-fazni žici (L1 in L2).

01	220-240 V ~	05	Modra
02	380-415 V ~	06	Siva
03	Rjava	07	Zelena/rumena
04	Črna		

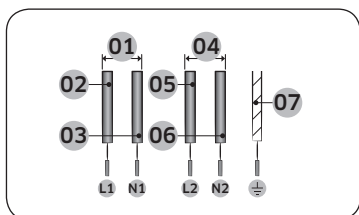

2 x 1N~ (16 A): Pred priključitvijo ločite žici.

01	220-240 V ~	05	Črna
02	Rjava	06	Siva
03	Modra	07	Zelena/rumena
04	220-240 V ~		

⚠ OPOZORILO

Za pravilno priključitev napajanja sledite shemi napeljave poleg priključkov.

Namestitev v pult

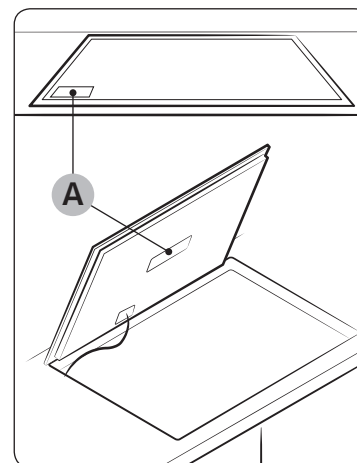

A. Serijska številka

📖 OPOMBA

Pred namestitvijo z nalepke za navedbe prepisite serijsko številko aparata. To številko boste potrebovali za servisne zahteve. Po namestitvi ne bo več dostopna, saj je napisana na ploščici za navedbe na zgornji ali spodnji strani aparata.

📖 OPOMBA

Še posebej bodite pozorni na zahteve za prostor in odprtine.

📖 OPOMBA

Spodnji del plošče je opremljen z ventilatorjem. Če je pod ploščo nameščen predal, v njem ne smete shranjevati majhnih predmetov ali papirja, saj lahko ta poškoduje ventilator ali povzroči motnje hlajenja, če ga posrka v sistem hlajenja.

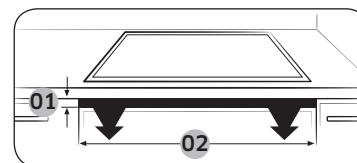

Št.	Razlaga	Velikost
01	Višina odprtine za zračenje	Najmanj 2 mm
02	Širina odprtine za zračenje	560 mm

Namestitev plošče

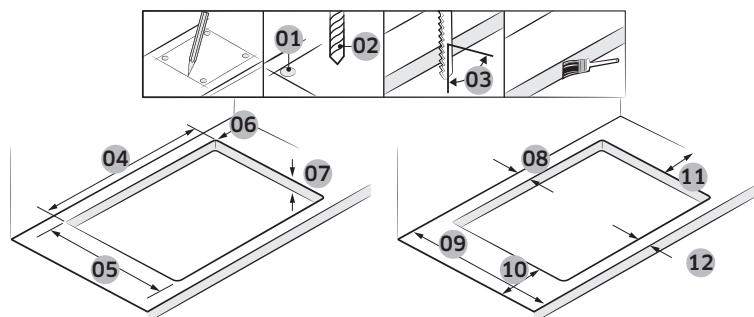

Št.	Razlaga	Velikost
01	Označitev 4 točk	
02	Premer vrtnanja	Ø 6
03	Desni kot točke rezanja	90°
04	Širina rezanja	560±1 mm
05	Globina rezanja	490±1 mm
06	Radij vogala	R3
07	Debelina pulta	Največ 50 mm, Najmanj 20 mm
08	Razdalja med koncem pulta in točko rezanja (zadaj)	Najmanj 60 mm
09	Globina pulta	Najmanj 600 mm
10	Razdalja med koncem pulta in točko rezanja (levo)	Najmanj 60 mm
11	Razdalja med koncem pulta in točko rezanja (desno)	Najmanj 60 mm
12	Razdalja med koncem pulta in točko rezanja (spredaj)	Najmanj 50 mm

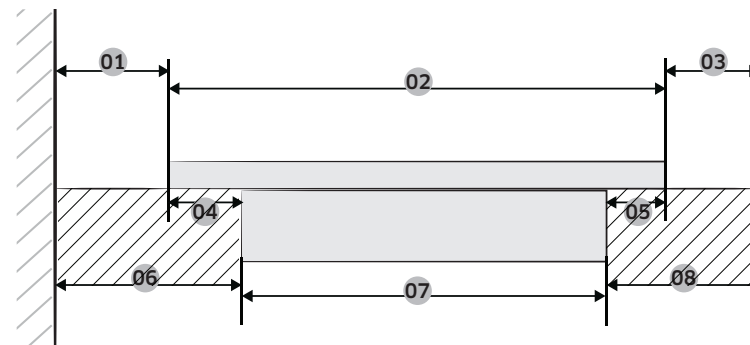

Št.	Razlaga	Velikost
01	Razdalja med steno in ploščo	Najmanj 40 mm
02	Globina plošče	520 mm
03	Razdalja med indukcijsko ploščo in koncem pulta	Najmanj 40 mm
04	Razdalja med steklom in ohišjem kuhalne plošče	25 mm
05	Razdalja med steklom in ohišjem kuhalne plošče	15 mm
06	Razdalja med steno in ohišjem kuhalne plošče	Najmanj 60 mm
07	Globina kuhalne plošče	480 mm
08	Razdalja med ohišjem kuhalne plošče in koncem pulta	Najmanj 50 mm

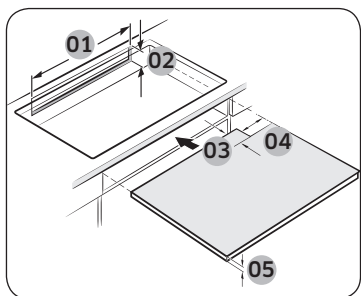

Št.	Razlaga	Velikost
01	Širina zadnjega zračnika	Najmanj 550 mm
02	Višina zadnjega zračnika	Najmanj 35 mm
03	Globina kanala napajalnega kabla	Največ 65 mm
04	Širina kanala napajalnega kabla	Največ 100 mm
05	Višina plošče	Najmanj 5 mm

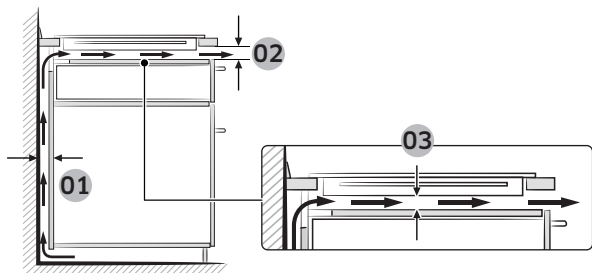

Št.	Razlaga	Velikost
01	Velikost zračnika	Najmanj 20 mm
02		Najmanj 2 mm
03		Najmanj 20 mm

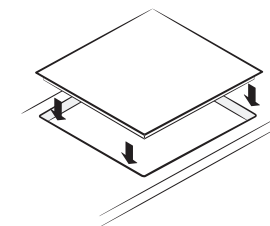
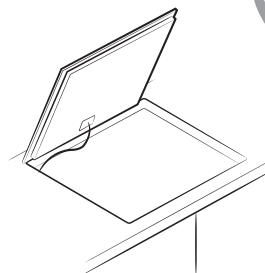
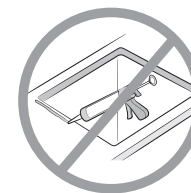
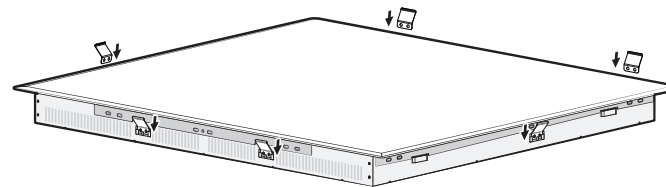

Komponente

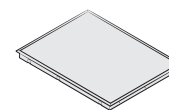

Indukcijska plošča



Vzmet nosilca

Pred uporabo

Kuhalna mesta

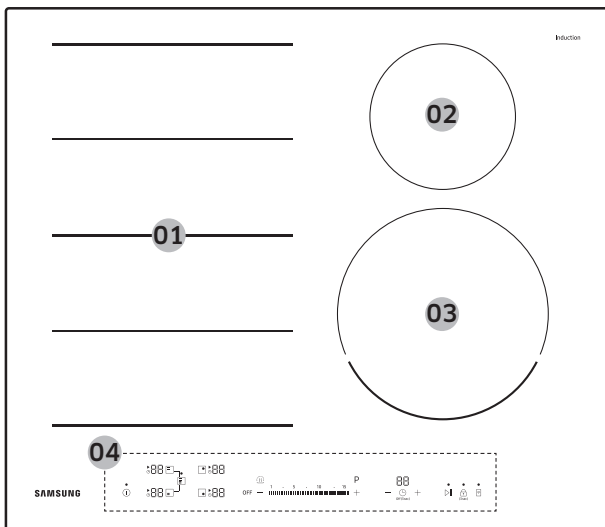

01	Indukcijsko prilagodljivo mesto plus 3300 W s povečano močjo 3600 W
02	Indukcijsko kuhavno mesto 1400 W s povečano močjo 2000 W
03	Indukcijsko kuhavno mesto 2200 W s povečano močjo 3200 W
04	Nadzorna plošča

Nadzorna plošča

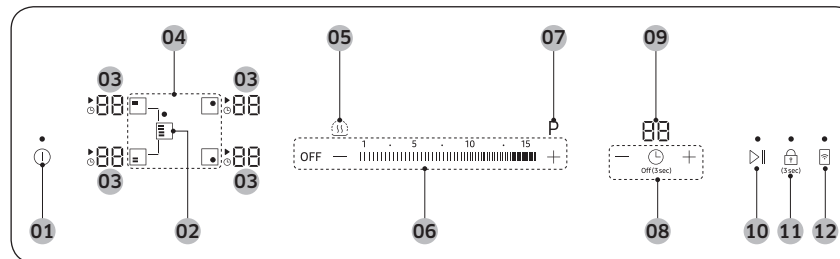

01	Gumb za vklop/izklop	S tem gumbom vklopite električno napajanje ali ga popolnoma izklopite.
02	Gumb za prilagodljivo mesto plus	S tem gumbom vklopite funkcijo prilagodljivo mesto plus ali jo izklopite.
03	Zaslon kuhavnega mesta	Prikazuje raven moči, vklopljene funkcije, preostalo toploto in sporočila z informacijami.
04	Gumbi kuhavnih mest	S temi gumbi izberete kuhavno mesto.
05	Gumb za ohranjanje toplote hrane	S tem gumbom ohranite toploto skuhane hrane.
06	Gumbi za raven moči	S temi gumbi nastavite raven moči za kuhavno mesto.
07	Gumb za povečano moč	S tem gumbom vsebino posode segrejete hitreje kot na ravni največje moči.
08	Gumbi časovnika	S temi gumbi vklopite ali izklopite časovnik ter ga nastavite.
09	Zaslon časovnika	Prikazuje preostali čas časovnika.
10	Gumb za premor/nadaljevanje	S tem gumbom vklopite vsa kuhavna mesta na najnižjo nastavitev ravni moči (2) (če morate na primer sprejeti telefonski klic).

11	Gumb za zaklepanje	S tem gumbom vklopite ali izklopite funkcijo zaklepanja za zaščito otrok.
12	Gumb funkcije Smart Connect	S tem gumbom vklopite ali izklopite funkcijo Smart Connect.

Vodnik za zaslon kuhalnega mesta

Zaslon	Pomen
88 do 15, P	Izbrana raven moči
8H	Preostala toplota (zelo vroče)
8h	Preostala toplota (vroče)
HL	Zaklepanje za zaščito otrok je vklopljeno.
d0	Gumb je pridržen več kot 8 sekund.
C I	Plošča je pregreta zaradi nenormalnega delovanja (na primer delovanje pri prazni posodi).
84	Posoda je neprimerna, premajhna ali je ni na kuhalnem mestu.

Indukcijsko gretje

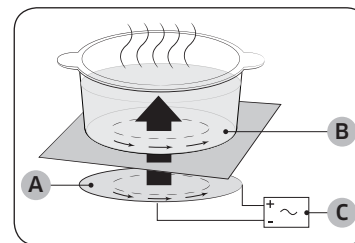

- A. Indukcijska tuljava
- B. Inducirani tok
- C. Elektronski tokokrog

- **Načelo indukcijskega gretja:** Ko na kuhalno mesto postavite posodo in mesto vklopite, elektronski tokokrog v indukcijski plošči proizvede inducirani tok na dnu posode, ki v trenutku zviša temperaturo posode.
- **Večja hitrost kuhanja in cvrtja:** Ker se greje neposredno posoda in ne steklo in se energija ne izgublja, je učinkovitost večja kot pri drugih sistemih. Večina absorbirane energije se spremeni v toploto.

Pred uporabo



Pred uporabo

Varnostni izklop

Če po določenem času ne izklopite kuhalnega mesta ali ne prilagodite ravni moči, se to kuhalno mesto samodejno izklopi.

Preostala toplota je prikazana s simbolom (za "hot" - vroče) na ustreznem zaslonu kuhalnega mesta.

Kuhalna mesta se samodejno izklopijo, ko poteče spodaj navedeni čas.

Raven moči	Izklop
1-3	Po 6 urah
4-6	Po 5 urah
7-9	Po 4 urah
10-15	Po 1,5 uri

OPOMBA

Če se plošča pregreje zaradi nepravilnega delovanja, se prikaže simbol . Plošča se bo izklopila.

OPOMBA

Če posoda ni primerna, je premajhna ali je ni na kuhalnem mestu, se prikaže . Po 1 minuti se ustrezno kuhalno mesto izklopi.

OPOMBA

Če se eno ali več kuhalnih mest izklopi, preden se izteče navedeni čas, glejte "Odpravljanje težav" na strani 28.

Ostali vzroki za izklop kuhalnega mesta

Vsa kuhalna mesta se izklopijo, če tekočina prekipi in se razlije po nadzorni plošči. Če postavite mokro krpo na nadzorno ploščo, se bo sprožil samodejni izklop. V obeh primerih morate znova vklopiti aparat z gumbom , ko odstranite tekočino ali krpo.

Indikator preostale toplote

Ko izklopite posamezno kuhalno mesto ali celotno ploščo, je preostala toplota prikazana s simbolom (za "hot" - vroče), ki se pojavi na zaslonu ustreznih kuhalnih mest. Indikator preostale toplote se ne izklopi, ko izklopite kuhalno mesto, ampak ko se le-to shladi.

Preostalo toploto lahko uporabite za tajanje ali ohranjanje hrane tople.

OPOZORILO

Dokler je vklopljen indikator preostale toplote, obstaja nevarnost opeklin.

OPOZORILO

Če pride do motenj v električnem napajanju aparata, se simbol izklopi, zato informacije o preostali toploti niso več na voljo. Vendar se še vedno lahko opečete. Zato morate biti v bližini plošče vedno pazljivi.

Zaznava temperature

Če iz katerega koli razloga temperatura na enem od kuhalnih mest preseže varno raven, se moč kuhalnega mesta samodejno zniža na nižjo raven.

Ko končate z uporabo plošče, hladilni ventilator še naprej deluje, dokler se elektronika plošče ne ohladi. Hladilni ventilator se izklopi glede na temperaturo elektronike.



Posoda

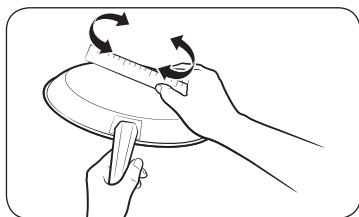

Uporabite posodo z ravnim dnom, ki se popolnoma prilega celotnemu kuhalnemu mestu. Ravnost preverite z obračanjem ravnila po dnu posode. Upoštevajte vsa priporočila glede uporabe posode.

- Uporabite posodo, narejeno iz materiala, ki je primeren za indukcijsko kuhanje.
- Uporabite kakovostno posodo z ojačanim dnom za boljšo porazdelitev toplote. Tako boste pri kuhanju dosegli najboljše rezultate.
- Velikost posode prilagodite količini hrane, ki jo pripravljate.
- Ne dopustite, da tekočina v posodi popolnoma izpari. Posledično lahko pride do trajnih poškodb; na primer razpoke, fuzija ali uničenje, kar lahko vpliva na keramično ploščo. (Tovrstnih poškodb garancija ne krije.)
- Ne uporabljajte umazane ali zelo zamaščene posode. Vedno uporabljajte posodo, ki jo po kuhanju enostavno očistite.

POZOR

- Kuhalna mesta so morda po izklopu videti ohlajena. Vendar je lahko steklena površina vroča zaradi preostale toplote, ki se prenese s posode. Tveganje za opekline še vedno obstaja.
- Vroče posode se ne dotikajte z golimi dlanmi. Vedno uporabite rokavice za peko ali oprijemalke za posodo, da zaščitite dlani pred opeklinami.
- Posode ne potiskajte po površini plošče. S tem lahko trajno poškodujete ploščo.

Posoda za indukcijska kuhalna mesta

Indukcijsko kuhavno mesto se lahko vklopi samo, če je na enem od kuhalnih mest posoda z magnetnim dnom. Uporabite lahko posodo, ki je v spodnji tabeli opredeljena kot ustrezna.

Material	Ustreznost
Jeklo, emajlirano jeklo, lito železo	Da
Nerjaveče jeklo	Da (če se magnet prime dna posode)
Aluminij, baker, medenina, steklo, keramika, porcelan	Ne

OPOMBA

- Posodo, primerno za indukcijsko kuhanje, je kot primerno označil proizvajalec.
- Nekatera posoda lahko pri uporabi na indukcijskih kuhalnih mestih oddaja zvoke.
- Ti zvoki ne pomenijo, da je delovanje plošče nepravilno, in ne vplivajo na njeno delovanje.
- Posebna posoda iz nerjavečega jekla morda ni primerna za indukcijsko kuhanje. Preverite, ali dno posode privlači magnet.



Pred uporabo

Velikosti posode za indukcijska kuhalna mesta

Indukcijska kuhalna mesta se do določene mere samodejno prilagodijo velikosti dna posode. Vendar pa mora imeti magnetno dno posode najmanjši premer glede na velikost kahalnega mesta.

Kuhalno mesto		Najmanjši premer dna posode
Prilagodljivo kuhavno mesto	Prilagodljivo mesto plus - spredaj ali zadaj	140 mm
	Prilagodljivo mesto plus - vsa površina	240 mm (za daljšo stran ovalne posode ali kozice za ribe)
Zadnje desno kuhavno mesto		100 mm
Sprednje desno kuhavno mesto		140 mm

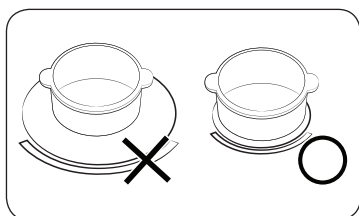

Za najboljše rezultate uporabite posodo, katere premer feromagnetne površine ustreza premeru kahalnega mesta. Če kuhavno mesto ne zazna posode, poskusite z uporabo manjšega kahalnega mesta.

Druga posoda za indukcijsko kuhanje

Nekatera posoda ima na spodnji strani tanko plast magnetnega materiala, ki omogoča delovanje na plošči z indukcijskim gretjem. Ta posoda slabo privlači magnet, zato delovanje morda ne bo zadovoljivo. (Slabo privlačneje magnetna pomeni, da se magnet ne prime trdno ali da je območje, kamor se prime magnet, majhno.)

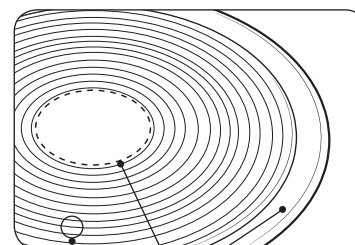

- Čeprav je posoda zasnovana za indukcijsko ploščo, gretje lahko ni zadostno ali plošča ne zazna posode, kar je odvisno od velikosti in jakosti magnetne površine na spodnji strani posode.

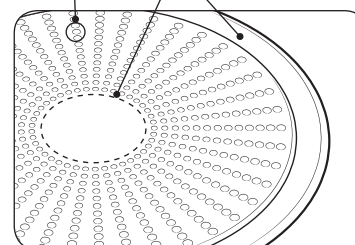

- A. Območje, kjer se magnet ne prime
- B. Območje, kjer se magnet prime

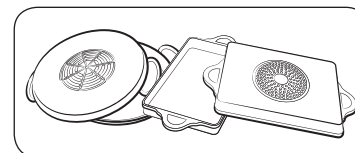

Ob uporabi velike posode z manjšim feromagnetnim elementom, se segreje samo feromagnetni element. Posledično se toplota morda ne bo porazdelila enakomerno.



Preskus primernosti

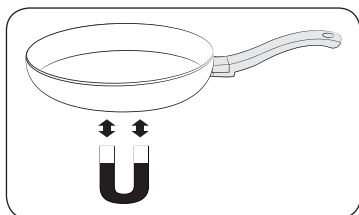

Posoda je primerna za indukcijsko kuhanje, če se magnet prime za dno posode in če jo za primerno označi proizvajalec posode.

- Dobro posodo lahko prepoznate po njenem dnu. Dno mora biti čim bolj debelo in ravno.
- Ko kupujete novo posodo, bodite še posebej pozorni na premer kuhalne površine. Proizvajalci pogosto navajajo premer zgornjega roba posode.
- Ne uporabljajte posode, ki ima spraskano ali grobo spodnjo ploskev. Poškodovana posoda lahko v primeru vlečenja po površini trajno opraska keramično ploščo.
- Hladna posoda mora imeti rahlo vbočeno dno (konkavno). Dno ne sme biti izbočeno (konveksno).
- Če želite uporabiti posebno vrsto posode, na primer posodo za kuhanje pod tlakom, posodo za dušenje ali vok, upoštevajte navodila proizvajalca.

Pravilno nameščanje

Pravilno	Nepravilno
Posoda z ravnim dnom in ravnim obodom	Posoda z ukrivljenim ali zvitim dnom ali obodom
Posoda ustreza priporočeni najmanjši velikosti za kuhalno mesto ali jo presega.	Posoda ne ustreza najmanjši zahtevani velikosti za trenutno kuhalno mesto.
Posoda v celoti leži na površini plošče.	Posoda leži na robu plošče ali ne leži v celoti na površini plošče.
Posoda je ustrezno uravnovežena.	Zaradi težkega ročaja je posoda nagnjena.



Pred uporabo

Nasveti za varčevanje z energijo

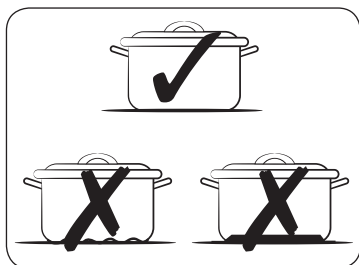

Za manjšo porabo energije upoštevajte naslednje nasvete.

- Posodo položite na kuhhalno mesto, preden vklopite ustrezno kuhhalno mesto.
- Kuhhalna mesta in dna posod naj bodo čista. V nasprotnem primeru je poraba energije večja.
- Trdno namestite pokrov posode, če je na voljo. S tem zmanjšate porabo energije.
- Delujoče kuhhalno mesto izklopite pred iztekom časa kuhanja. Preostalo toploto uporabite za ohranjanje toplote hrane.

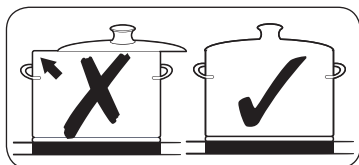

Uporaba gumbov na dotik

Gumbe na dotik uporabljate tako, da se s konico kazalca dotikate želenega gumba, dokler se ustrezni zaslon ne vklopi oziroma izklopi ali dokler se ne vklopi zelena funkcija.

Zagotovite, da se pri uporabi aparata dotikate samo enega gumba naenkrat. Če postavite prst na gumb preveč položno, lahko sprožite tudi sosednji gumb.

Zvoki med delovanjem

Če slišite.

- **Prasketajoč zvok:** posoda je izdelana iz različnih snovi.
- **Žvižganje:** uporabljate več kot dve kuhhalni mesti in posoda je izdelana iz različnih snovi.
- **Brnenje:** uporabljate visoke ravni moči.
- **Klikanje:** prihaja do električnega preklapljanja.
- **Sikanje, bučanje:** deluje ventilator.

Zvok je normalen in ne pomeni napake.

▲ OPOZORILO

Ne uporabljajte posode različnih velikosti in iz različnih materialov.

Uporaba posode različnih velikosti in iz različnih materialov lahko povzroči hrup in tresljaje.

📄 OPOMBA

Uporaba nižjih ravni moči (1–5) lahko povzroči zvok klikanja.

Prvo čiščenje

Steklokeramično površino obrišite z vlažno krpo in čistilom za steklokeramične plošče.

▲ OPOZORILO

Ne uporabljajte jedkih ali abrazivnih čistil. Z njimi lahko poškodujete površino.



Delovanje

Vklop aparata

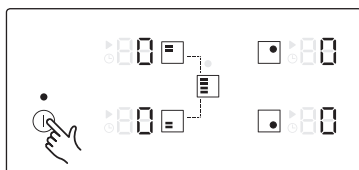

Aparat vklopite z gumbom . Pridržite gumb za približno 1-2 sekundi. Na digitalnem zaslonu se prikaže .

OPOMBA

Po pritisku gumba za vklop aparata morate v približno 20 sekundah izbrati raven moči. Sicer se bo aparat samodejno izklopil iz varnostnih razlogov.

Izbira kuhalnega mesta in ravni moči

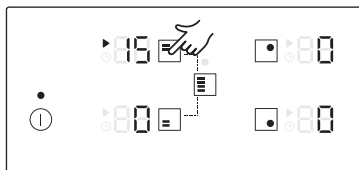

1. Kuhalno mesto izberete tako, da se dotaknete gumba ustreznega mesta.

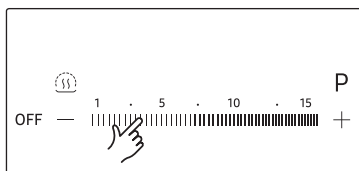

2. Za nastavitve in prilagajanje ravni moči uporabite gumba za raven moči.

OPOMBA

- Ko izberete kuhhalno mesto, je privzeta raven nastavljena na 15.
- Če pridrži več gumbov za več kot 8 sekund, se na zaslonu kuhalnega mesta prikaže .

Predlagane nastavitve za pripravo hrane

Številke v spodnji tabeli upoštevajte kot smernice. Ravni moči za različne metode kuhanja so odvisne od mnogih spremenljivk, vključno s kakovostjo uporabljene posode in vrsto ter količino kuhane hrane.

Raven moči	Način kuhanja	Primeri uporabe
14-15	Segrevanje / sotiranje / cvrtje	Segrevanje velike količine tekočine, priprava rezancev, pečenje mesa, popekanje mesa za golaž, dušenje mesa
8-11	Intenzivno cvrtje	Zrezek, biftek, panirani zrezki, klobase, palačinke
7-10	Cvrtje	Zrezek / zarebrnice, jetra, riba, sesekljano meso, ocvrta jajca
5-7	Kuhanje	Kuhanje do 1,5 l tekočine, krompirja, zelenjave
2-4	Kuhanje na pari / dušenje / vrenje	Kuhanje na pari in dušenje majhnih količin zelenjave, kuhanje riža in mlečnih jedi
1-2	Topljenje	Topljenje masla, želatine ali čokolade

OPOMBA

Raven moči morate prilagoditi uporabljeni hrani in posodi.



Delovanje

Povečana moč

Funkcija **Povečane moči** doda moč vsem kuhalnim mestom (ko želite na primer zavreti veliko količino vode).

Kuhalna mesta	Najdaljši čas povečane moči
145 mm	10 min
210 mm	10 min
Prilagodljivo mesto plus - spredaj ali zadaj	10 min
Prilagodljivo mesto plus - vsa površina	5 min

Po pretečenem navedenem času se kuhalna mesta samodejno vrnejo na raven moči 15.

OPOMBA

V določenih okoliščinah se funkcija **Povečane moči** samodejno izklopi za zaščito notranjih elektronskih komponent plošče.

Največje moči na primer ni mogoče uporabiti istočasno za sprednjo in zadnjo stran prilagodljivega kuhalnega mesta.

Upravljanje moči

Za kuhalna mesta je mogoče uporabiti največjo moč.

Če presežete razpon moči z vklopom funkcije **Povečane moči**, funkcija upravljanja moči samodejno zmanjša raven moči za kuhavno mesto.

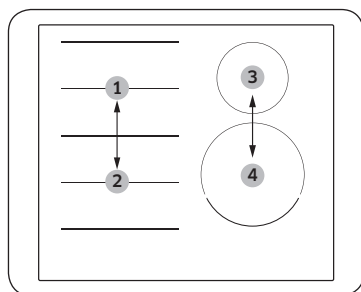

- Št. 1 in št. 2 sta združeni
- Št. 3 in št. 4 sta združeni

Na zaslonu kuhalnega mesta se nekaj sekund izmenjujeta nastavljeni raven moči in največja možna raven moči. Nato zaslon preklopi z nastavljenimi ravnimi moči na največjo možno raven moči.

Prilagodljivo mesto plus

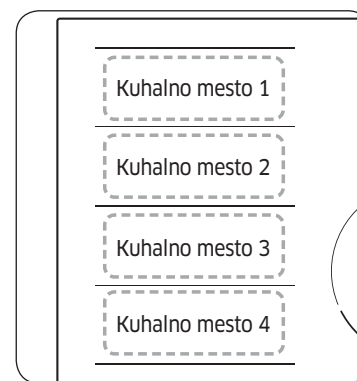

Prilagodljivo kuhavno mesto je velika kuhalna površina na levi strani plošče (glejte sliko na levi), ki je posebej zasnovana za sočasno kombiniranje več loncev in ponev različnih oblik in velikosti. Prilagodljivo kuhavno mesto ima štiri mesta, ki jih upravljajo posamezni induktorji, ki omogočajo kuhanje ne glede na postavitev posode na kuhavnem mestu.

Na mestu Prilagodljivo mesto Plus lahko uporabite kombinacijo različnih kuhavnih mest in tako povečate kuhavno površino. Za aktiviranje različnih kombinacij prek ustreznih gumbov na dotik glejte spodnjo tabelo.

Kuhavno mesto	1 kuhavno mesto	2 kuhavni mesti	3 kuhavna mesta	4 kuhavna mesta
1	[Icon]	[Icon]	[Icon]	[Icon]
2	[Icon]	[Icon]	[Icon]	[Icon]
3	[Icon]	[Icon]	[Icon]	[Icon]
4	[Icon]	[Icon]	[Icon]	[Icon]

OPOMBA

- Ko uporabljate eno kuhavno mesto, mora biti premer dna posode manjši od 14 cm.
- Plošča lahko potrebuje 5-10 sekund, da prepozna položaj posode.
- Med prepoznavanjem posode lahko nastane hrup.
- Med kuhanjem ne odstranjujte posode. Iz varnostnih razlogov se plošča samodejno zaustavi, če posodo odstranite za več kot 5 sekund.



Uporaba mesta prilagodljivo mesto plus

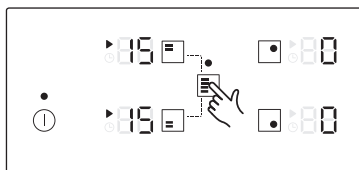

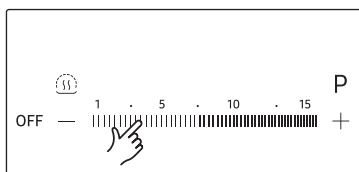

1. Dotaknite se gumba .



2. Za nastavitev in prilagajanje ravni moči uporabite gumba za raven moči.

OPOMBA

- Če se med delovanjem dotaknete gumba , se funkcija **Prilagodljivo mesto Plus** izklopi.
- Če se dotaknete gumba , ko vsaka kuhalna plošča deluje pri različnih ravneh, se raven samodejno prilagodi na najvišjo raven.
- Pri premikanju ali dodajanju posode na novo mesto Prilagodljivo mesto Plus prekinite trenutno delovanje in se dotaknite gumba ustreznega kuhalnega mesta, da aktivirate kuhalno mesto.

Ohranjanje tople hran

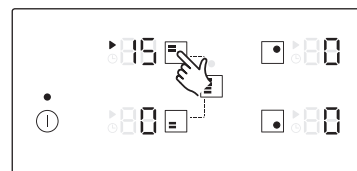

1. S funkcijo ohranite toploto skuhane hrane. Dotaknite se gumba ustreznega kuhalnega mesta.

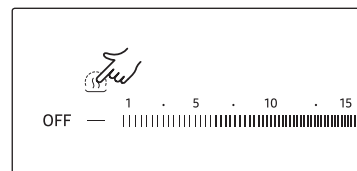

2. Dotaknite se gumba .

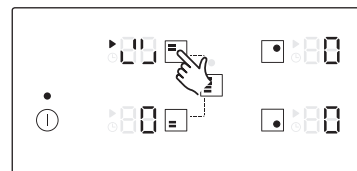

3. Prikaz zaslona kuhalnega mesta se spremeni.
4. Ponovno se dotaknite gumba za izklop kuhalnega mesta.



Delovanje

Časovnik

Uporaba časovnika za varni izklop

Če je za kuhhalno mesto nastavljen določen čas, se bo po poteku tega časa kuhhalno mesto izklopilo. To funkcijo lahko uporabite za več kuhhalnih mest naenkrat.

Nastavitev časovnika

Kuhhalna mesta, za katera želite uporabiti varnostni izklop, morajo biti vklopljena.

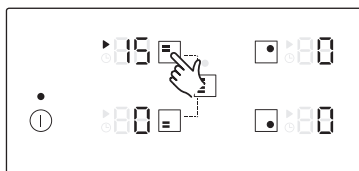

1. Po vklopu se dotaknite gumba ustreznega kuhhalnega mesta za vklop kuhhalnega mesta.

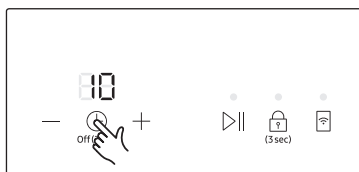

2. Dotaknite se gumba . Nad zaslonom časovnika se prikaže številka 10. (Privzeta nastavitvev časovnika je 10.)



3. Uporabite gumb za **Nastavitev časovnika** (+ ali -), da nastavite želeni čas, na primer 15 minut; po preteku se kuhhalno mesto samodejno izklopi. Varnostni izklop je aktiviran. (Časovnik lahko nastavite na vrednosti od 1 do 99.)



4. Za preklic nastavitvev časovnika izberite ustrezno kuhhalno mesto in pridrži-te gumb za 2 sekundi. S tem dejanjem, ki ga spremlja zvok piska, prekličete nastavitvev časovnika za kuhhalno mesto. Če pridrži-te gumb za 2 sekundi, ne da bi izbrali kuhhalno mesto, se prekličejo nastavitvev časovnika tistega kuhhalnega mesta, ki ste ga spreminjali nazadnje.

OPOMBA

- Za prikaz preostalega časa za poljubno kuhhalno mesto se dotaknite izbranih kuhhalnih mest.
- Nastavitvev ponastavite z gumbom za **Nastavitev časovnika** (+ ali -). Ko preteče določeni čas, se kuhhalno mesto samodejno izklopi. Pri tem se zasliši zvočni signal in na zaslonu časovnika se prikaže čas.
- Za hitro spreminjanje nastavitvev pridrži-te gumb za **Nastavitev časovnika** (+ ali -), dokler se ne prikaže želeni vrednost.

Premor/Nadaljevanje

Funkcija za **Premor/Nadaljevanje** sočasno preklopi vsa vklopljena kuhhalna mesta na nizko nastavitev moči in nato nazaj na predhodno nastavljeni raven moči. To funkcijo lahko uporabite za kratko prekinitev kuhanja, npr. če želite sprejeti telefonski klic.

Ko je vklopljena funkcija za **Premor/Nadaljevanje**, so onemogočeni vsi gumbi na dotik, razen gumbov , , **OFF** in .

Za nadaljevanje kuhanja se ponovno dotaknite gumba .

	Upravljalna plošča	Zaslon
Vklop	Dotaknite se gumba	
Izklop	Dotaknite se gumba	Povrnitev predhodne ravni moči



Hitra zaustavitev

S to možnostjo zmanjšate število korakov in skrajšate čas, ki je potreben za zaustavitev kuhanja.

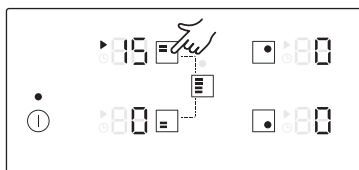

Za izklop kahalnega mesta pridržite gumb kahalnega mesta za 2 sekundi.

OPOMBA

Gumb ne podpira funkcije hitre zaustavitve.

Izklop aparata

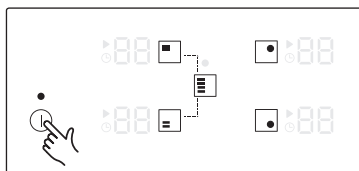

Za popoln izklop aparata uporabite gumb . Pridržite gumb za približno 1-2 sekundi.

OPOMBA

Ko izklopite posamezno kahalno mesto ali celotno kahalno površino, se na digitalnem zaslonu ustreznih kahalnih mest prikaže simbol za preostalo toploto, in sicer H, H (dve stopnji za "hot" - vroče).

Ko temperatura pade, simbol H, H izgine.

Zaklepanje za zaščito otrok

Zaklepanje za zaščito otrok lahko uporabite za zavarovanje pred nehotenim vklopom kahalnega mesta in kahalne površine. Zaklenete lahko tudi nadzorno ploščo, z izjemo gumba (edini upravljalni element za izklop), da preprečite nenamerno spreminjanje nastavitve, na primer zaradi brisanja plošče s krpo.

Vklop/izklop zaklepanja za zaščito otrok

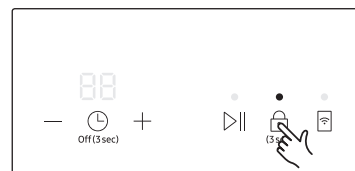

1. Pridržite gumb za približno 3 sekunde.
V potrditev se bo sprožil zvočni signal.

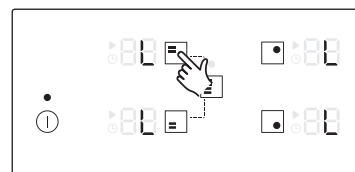

2. Dotaknite se poljubnega gumba. Na zaslonu se prikaže, kar pomeni, da je vklopljeno zaklepanje za zaščito otrok.
3. Za izklop zaklepanja za zaščito otrok ponovno pridržite gumb za 3 sekunde. V potrditev se bo sprožil zvočni signal.

OPOMBA

- Ne glede na vklop/izklop je zaklepanje za zaščito otrok vklopljeno.
- Zaklepanje za zaščito otrok lahko nastavite med kuhanjem. Za izklop kahalnega mesta z vklopljenim zaklepanjem za zaščito otrok se dotaknite gumba ali najprej izklopite zaklepanje za zaščito otrok in se nato dotaknete gumba ustreznega kahalnega mesta.



Delovanje

Omejitev največje moči

S to funkcijo lahko nastavite največjo moč enote.



1. Izklopite napajanje.
2. Pridržite gumb za približno 3 sekunde, da vklopite zaklepanje za zaščito otrok.

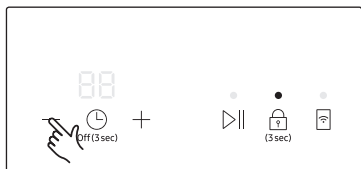

3. Od razpoložljivih gumbov za nastavev časovnika pridržiite gumb — za približno 3 sekunde.

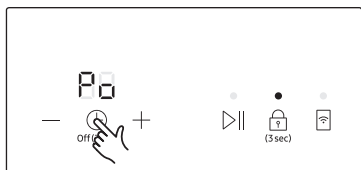

4. Pridržite gumb za približno 3 sekunde. Na zaslonu časovnika se izpiše P0, na zaslonih kuhalnih mest pa je prikazana trenutna največja moč.

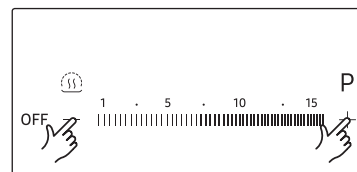
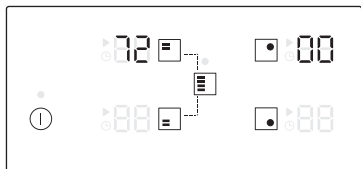

5. Omejitev moči lahko nastavite z gumbi za raven moči. (3000 W, 4000 W, 7200 W)

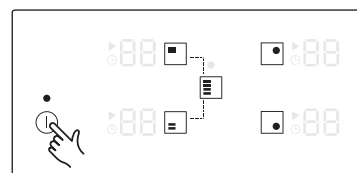

6. Dotaknite se gumba za nastavev nastavitve.

OPOMBA

- V načinu nižje ravni moči (3000 W) funkcija **Povečane moči** ni na voljo za sprednje desno kuhhalno mesto (210 mm) in mesto Prilagodljivo mesto Plus.
- V načinu nižje ravni moči (3000 W, 4000 W) se raven moči samodejno prilagodi.



Vklop/izklop zvoka

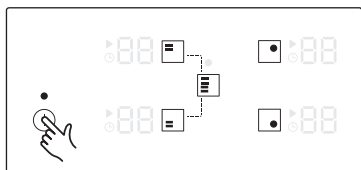

1. Pridržite gumb ⓘ za približno 1–2 sekundi.

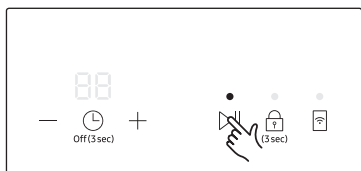

2. Pridržite gumb ▷|| za 3 sekunde pred iztekom 10 sekund po vklopu.

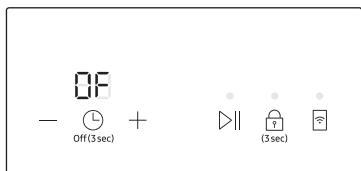

3. Zvok se izklopi, na zaslonu časovnika pa se izpiše 0F.

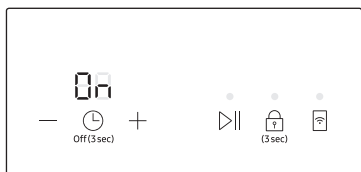

4. Za spreminjanje nastavitve zvoka ponovite 1. in 2. korak. Zvok se vklopi, na zaslonu časovnika pa se izpiše 0n.

OPOMBA

Po izteku 10 sekund po vklopu ni več mogoče spreminjati nastavitve zvoka.

Funkcija Smart Connect

Plošča ima vgrajeni modul Wi-Fi, ki ga lahko uporabite za sinhronizacijo plošče z aplikacijo SmartThings. V aplikaciji za pametni telefon lahko:

- spremljate stanje delovanja in nastavitve ravni moči elementov plošče;
- preverjate in spreminjate nastavitve časovnika.

Funkcije, ki jih lahko upravljate prek aplikacije SmartThings, morda ne bodo delovale brezhibno, če so pogoji za komunikacijo slabi ali je izdelek nameščen na mestu s šibkim signalom Wi-Fi.

Kako povezati ploščo

Preden lahko začnete z uporabo oddaljenih funkcij, morate Samsungovo ploščo seznaniti z aplikacijo SmartThings.

1. Prenesite aplikacijo SmartThings v pametno napravo in jo odprite.
2. Pridržite gumb ⓘ za približno 1–2 sekundi, da vklopite ploščo.
3. Sledite navodilom aplikacije in se nato dotaknite gumba [SmartThings] ter ga pridržite za 3 sekunde.
4. Med vzpostavljanjem povezave utripa indikator LED nad gumbom [SmartThings]. Ko je postopek končan, indikator sveti brez utripanja. Plošča je uspešno povezana.
5. Če indikator LED funkcije Smart Connect ne zasveti, sledite navodilom aplikacije za poskus ponovne povezave.

OPOMBA

- Funkcijo Smart Connect lahko nastavite samo, ko plošča ne deluje.
- Za dodatna navodila glejte spletni priročnik na spletnem mestu www.samsung.com.

Vklop/izklop povezave Wi-Fi

- Dotaknite se gumba [Wi-Fi] za vklop ali izklop povezave Wi-Fi.



Upravljanje nape

Izdelek vsebuje napravo Bluetooth, ki jo lahko uporabite za vzpostavitev povezave med ploščo in Samsungovimi modeli z upravljanjem nape. Prek povezave Bluetooth lahko uporabljate funkcijo upravljanja nape v aplikaciji SmartThings. Če želite dodatne informacije glede Samsungovih modelov z omogočenim upravljanjem nape, obiščite spletno mesto www.samsung.com.

Povezava z modelom z upravljanjem nape

1. Prenesite aplikacijo SmartThings v pametni telefon in jo zaženite. Nato opravite postopek funkcije Smart Connect za povezavo s ploščo.
2. Sledite navodilom za Bluetooth modela z upravljanjem nape in vklopite povezavo Bluetooth.
3. Istočasno pridržite gumba časovnika  in , da vzpostavite povezavo Bluetooth. Ko je povezava Bluetooth uspešno vzpostavljena, se na zaslonu časovnika izpiše **bt**.
4. Za uporabo upravljanja nape sledite navodilom v uporabniškem priročniku modela z upravljanjem nape in v navodilih aplikacije.

OPOMBA

- Če povezava Smart Connect ni uspešno vzpostavljena, ne morete uporabljati aplikacije SmartThings za spremljanje in upravljanje nape.
- Če povezava Smart Connect s ploščo ni vzpostavljena, lahko uporabite povezavo Bluetooth za seznanitev plošče z napo in sinhronizacijo. To storite tako, da sledite 2. in 3. koraku zgoraj.

Vzdrževanje aparata

Plošča

OPOZORILO

Čistila ne smejo priti v stik s segreto steklokeramično ploščo: Vsa čistila morajo biti odstranjena z zadostnimi količinami čiste vode po čiščenju, ker lahko postanejo jedka, ko se površina segreje. Ne uporabljajte abrazivnih čistil, kot so razpršila za žar ali pečico, gobice za poliranje ali abrazivna čistila za ponve.

OPOMBA

Steklokeramično ploščo očistite po vsaki uporabi, ko je na dotik še topla. Tako se morebitna polita tekočina pri kuhanju ne bo zažgala na površini. Apnenec, vodne madeže, maščobne madeže in metalno razbarvanje odstranite s komercialnim čistilom za steklokeramične pečice ali nerjaveče jeklo.

Rahla umazanija

1. Steklokeramično površino obrišite z mokro krpo.
2. Posušite s suho krpo. Na površini ne smete pustiti ostankov čistila.
3. Enkrat tedensko temeljito očistite celotno steklokeramično kuhalno površino s čistilom za steklokeramično ploščo ali nerjaveče jeklo, ki je na voljo na tržišči.
4. Steklokeramično površino namočite z ustrežno količino čiste vode, ki jo obrišete s čisto, mehko krpo.



Trdovratna umazanija

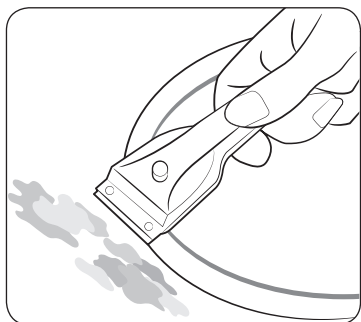

1. Za odstranjevanje prekipele hrane pri kuhanju in podobnih madežev uporabite strgalo za steklo.
2. Strgalo za steklo postavite poševno na steklokeramično površino.
3. Madež odstranite tako, da podrgnete s strgalom.

OPOMBA

Strgala za steklo in čistila za steklokeramično ploščo so na voljo pri specializiranih prodajalcih.

Težavna umazanija

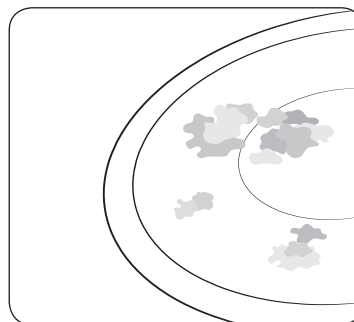

1. Zažgani sladkor, stopljeno plastiko, aluminijasto folijo ali ostale materiale odstranite, dokler so še vroči.

OPOZORILO

Če strgalo za steklo uporabljate na vročem kuhalnem mestu, obstaja nevarnost opeklin:

2. Ko se plošča ohladi, jo očistite po normalnem postopku. Če se kuhhalno mesto, na katerem se je nekaj stopilo, ohladi, ga znova ogrejte pred čiščenjem.

OPOMBA

Prask ali razpok na steklokeramični površini, ki jih povzroči npr. ponev z ostrimi robovi, ni mogoče odstraniti. Vendar ne motijo delovanja plošče.



Okvir plošče (možnost)

⚠ OPOZORILO

Na okvirju plošče ne uporabljajte kisa, limoninega soka ali odstranjevalca apnenca, ker se zaradi tega lahko pojavijo temni madeži.

1. Okvir obrišite z vlažno krpo.
2. Posušene ostanke navlažite z mokro krpo. Obrišite in posušite.

Da bi se izognili poškodbam aparata

- Plošče ne uporabljajte za delovno površino ali shranjevanje.
- Kuhalnega mesta ne uporabljajte, ko na plošči ni posode ali je le-ta prazna.
- Keramično steklo je zelo trpežno in odporno na temperaturne spremembe, vendar ga je še vedno mogoče razbiti. Če na kuhavno ploščo pade posebno oster ali trd predmet, se ploščica lahko poškoduje.
- Posode ne postavljajte na okvir plošče. Takrat lahko pride do prask in poškodb.
- Pazite, da na okvir plošče ne polijete kislih tekočin, kot so kis, limonin sok in topilo za apnenec, ker lahko povzročijo temne lise.
- Če sladkor ali raztopina, ki vsebuje sladkor, pride v stik z vročim kuhlanim mestom in se stopi, ga morate takoj počistiti s kuhinjskim strgalom, dokler je še vroč. Če se sladkor shladi, lahko poškoduje površino pri odstranjevanju.
- Pazite, da v stik s kuhavno ploščo ne pridejo predmeti in materiali, ki se lahko stopijo, kot so na primer plastika, aluminijasta folija in folija za peko. Če se na plošči stopi podobna snov, jo morate takoj odstraniti s strgalom.

Odpravljanje težav in servisiranje

Odpravljanje težav

Okvara se lahko pojavi zaradi manjše napake, ki jo lahko sami odpravite s pomočjo naslednjih navodil. Ne poskušajte opravljati dodatna popravila, če v posameznih primerih ne pomagajo naslednja navodila.

⚠ OPOZORILO

Popravila na aparatu mora opraviti usposobljen servisni tehnik. Nepravilno izvedena popravila lahko resno ogrozijo varnost uporabnika. Če je aparat treba popraviti, se obrnite na servisni center za stranke.

Težava	Možen razlog	Odprava
Kaj naj naredim, če kuhlana mesta ne delujejo?	<ul style="list-style-type: none"> • Varovalka v omarici z varovalkami ni cela. 	<ul style="list-style-type: none"> • Če varovalke večkrat prekinejo tok, se obrnite na usposobljenega elektrotehnika.
Kaj naj storim, če se kuhlana mesta nočejo vklopiti?	<ul style="list-style-type: none"> • Po nesreči ste pritisnili gumb ①. • Nadzorna plošča je delno pokrita z vlažno krpo ali tekočino. 	<ul style="list-style-type: none"> • Aparat je pravilno vklopljen. • Očistite nadzorno ploščo.
Kaj naj storim, če z zaslona izgine prikaz in ostane samo indikator preostale toplote H, h?	<ul style="list-style-type: none"> • Po nesreči ste pritisnili gumb ①. • Nadzorna plošča je delno pokrita z vlažno krpo ali tekočino. 	<ul style="list-style-type: none"> • Aparat je pravilno vklopljen. • Očistite nadzorno ploščo.
Kaj naj storim, če se indikator preostale toplote ne pojavi na zaslonu, ko izklopim kuhlana mesta?	<ul style="list-style-type: none"> • Kuhavno mesto ni bilo uporabljeno zadosti časa, da bi postalo dovolj vroče. 	<ul style="list-style-type: none"> • Če je kuhlavno mesto vroče, se obrnite na lokalni servisni center.



Koda z informacijami	Možen razlog	Odprava
C0	Nekaj je narobe s temperaturnim senzorjem kahalnega mesta.	Z gumbom ① izklopite in znova vklopite aparat. Če težave ni mogoče odpraviti,
C1	Zaznana temperatura je višja od navedene.	prekinite napajanje za več kot 30 sekund. Nato ponovno vklopite aparat in poskusite znova. Če težave ni mogoče odpraviti, se obrnite na lokalni servisni center.
C2	Nekaj je narobe s senzorjem plošče tiskanega vezja (PBA).	
A2	Enosmerni motor ne deluje zaradi težav s ploščo tiskanega vezja (PCB), napeljave ali električnih motenj na lopatici motorja.	
d0	Gumb je pridrzan več kot 8 sekund.	Preverite, ali je gumb moker ali pritisnjen. Če težave ni mogoče odpraviti, z gumbom ① izklopite in znova vklopite aparat. Če težave ni mogoče odpraviti, se obrnite na lokalni servisni center.
F0	Napaka v komunikaciji med glavno in pomožno ploščo tiskanega vezja (PCB).	Z gumbom ① izklopite in znova vklopite aparat. Če težave ni mogoče odpraviti,
F2	Komunikacija vmesnika z omogočenim upravljanjem na dotik je neobičajna.	prekinite napajanje za več kot 30 sekund. Nato aparat ponovno vklopite. Če težave ni mogoče odpraviti, se obrnite na lokalni servisni center.

Kaj naj storim, če se kahalno mesto noče vklopiti ali izklopiti?

To se lahko zgodi, ker:

- Nadzorna plošča je delno pokrita z vlažno krpo ali tekočino.
- Je vklopljeno zaklepanje za zaščito otrok in je na zaslonu izpisano "L".

Kaj naj storim, če sveti zaslon d0?

Preverite, ali:

- Nadzorna plošča je delno pokrita z vlažno krpo ali tekočino. Za ponastavitev se dotaknite gumba ①.
- Če se je po nadzorni plošči razlila tekočina, obrišite tekočino.

Kaj naj storim, če sveti zaslon F1?

Preverite, ali:

- Plošča je pregreta zaradi nenormalnega delovanja.
- Ko se plošča ohladi, se dotaknite gumba ① za ponastavitev.

Kaj naj storim, če sveti zaslon d0?

Preverite, ali:

- Je posoda neprimerna, premajhna ali je ni na kahalnem mestu.
- Če uporabljate primerno posodo, bo prikazano sporočilo samodejno izginilo.

Kaj naj storim, če hladilni ventilator deluje po izklopu plošče?

Preverite, ali:

- Po tem, ko nehate uporabljati ploščo, začne hladilni ventilator samodejno hladiti elektroniko.
- Ko se elektronika plošče ohladi ali preteče najdaljši čas (10 minut), se hladilni ventilator izklopi.
- Če zahtevate servisno popravilo, ki je posledica napake pri upravljanju aparata, bo servisni tehnik morda moral zaračunati obisk, čeprav je aparat še vedno v garanciji.



Servis

Preden pokličete pomoč ali servis, si oglejte razdelek "Odpravljanje težav". Če še vedno potrebujete pomoč, sledite spodnjim navodilom.

Ali je napaka tehnične narave?

Če je, se obrnite na servisni center za stranke.

Za pogovor se vedno vnaprej pripravite. To bo olajšalo postopek prepoznavanja napake in servisni tehnik se bo lažje odločil, ali je potreben servisni obisk. Zapomnite si naslednje informacije.

- V kakšni obliki se pojavlja težava?
- V kakšnih razmerah se pojavi težava?

Med klicem bodite pripravljeni navesti model in serijsko številko aparata. Ta informacija je podana na ploščici za navedbe v naslednji obliki:

- Opis modela
- Serijska številka (15 števk)

Priporočamo, da si te informacije zapišete, da boste pozneje imeli lažji dostop do njih.

- Model:
- Serijska številka:

Kdaj se lahko pojavijo stroški tudi med trajanjem garancije?

- Če bi težavo lahko odpravili sami z uporabo ene izmed rešitev, ki so podane v razdelku "Odpravljanje težav",
- če mora servisni tehnik večkrat priti na obisk, ker mu niste dali vseh potrebnih informacij pred obiskom in mora zaradi tega opraviti dodatne poti za dele. Če se na telefonski klic pripravite, kot je opisano zgoraj, si lahko prihranite stroške, ki so povezani z dodatno potjo tehnika.

Tehnični podatki

Tehnični podatki

Dimenzije aparata	Širina	600 mm
	Globina	520 mm
	Višina	56 mm
Dimenzije izreza delovnega pulta	Širina	560 mm
	Globina	490 mm
	Višina	72 mm
	Polmer kota	3 mm
Napetost priključka		220-240 V ~ 50 / 60 Hz
Največja povezana obremenitev		7,2 kW
Teža	Neto	13,0 kg
	Bruto	15,9 kg

Kuhalna mesta

Položaj	Premer	Vklop/izklop
Spredaj desno	210 mm	2200 W / povečana moč 3200 W
Zadaj desno	145 mm	1400 W / povečana moč 2000 W
Prilagodljivo mesto plus - spredaj	-	1800 W / povečana moč 2600 W
Prilagodljivo mesto plus - zadaj	-	1800 W / povečana moč 2600 W
Prilagodljivo mesto plus - sredina	-	1800 W / povečana moč 3000 W
Prilagodljivo mesto plus - vsa površina	-	3300 W / povečana moč 3600 W

Nasveti za varčevanje z energijo

- Ponve in posode vedno postavite na mesto, preden vklopite kuhhalno mesto.
- Umazana kuhhalna mesta in dna posode lahko zvišajo porabo energije.
- Z uporabo posode za kuhanje pod tlakom je čas kuhanja krajši.



Informacije o izdelku

Ime dobavitelja	Samsung Electronics co. Ltd.
Oznaka modela	NZ64N7757GK NZ64N7757FK
Vrsta kuhalne plošče	Vgradna
Tehnologija segrevanja	Indukcijska kuhalna mesta in kuhalno območje
Število kuhalnih mest in/ali območij	3
Za okrogla kuhalna mesta ali območja: premer koristne površine za vsako električno segrevano kuhalno mesto (Ø)	21,0 cm, 14,5 cm
Za kuhalna mesta ali območja, ki niso okrogla: dolžina in širina koristne površine za vsako električno segrevano kuhalno mesto ali območje (L x W)	24,0 x 38,0 cm
Poraba energije za vsako kuhalno mesto ali območje, izračunana na kg (EC kuhanje na elektriko)	Ø 21,0 cm: 184,2 Wh/kg
	Ø 14,5 cm: 191,3 Wh/kg
	24,0 x 38,0 cm: 199,0 Wh/kg
Poraba energije za kuhalno ploščo, izračunana na kg (EC električna plošča)	191,5 Wh/kg

Podatki so določeni v skladu s standardom EN 60350-2 ter uredbo Komisije (EU) št. 66/2014 in uredbo (ES) št. 1275/2008.

Wi-Fi	Poraba energije v stanju pripravljenosti (W)	1,9 W
	Čas za upravljanje moči (min)	10 min
Način izklopa	Poraba energije	0,5 W
	Čas za upravljanje moči (min)	10 min

Dodatek

Izjava o odprtokodni programski opremi

Programska oprema, vključena v izdelek, vsebuje odprtokodno programsko opremo. Celotno pripadajočo izvorno kodo za obdobje treh let po zadnjem odpošiljanju izdelka lahko pridobite tako, da pošljete e-poštno sporočilo na <mailto:oss.request@samsung.com>.

Celotno pripadajočo izvorno kodo lahko pridobite tudi na fizičnem mediju, kot je CD-ROM; za kar se minimalno zaračuna.

Sledeči URL http://opensource.samsung.com/opensource/SMART_AT_051/seq/0 vodi do strani za prenos razpoložljive izvorne kode in informacij o odprtokodni licenci, ki se navezujejo na ta izdelek. Ta ponudba je veljavna za vse, ki prejmejo te informacije.



VPRAŠANJA ALI KOMENTARJI

DRŽAVA	POKLIČITE	ALI OBIŠČITE NAŠE SPLETNO MESTO
BOSNIA	055 233 999	www.samsung.com/support
BULGARIA	*3000 Цена в мрежата 0800 111 31, Безплатна телефонна линия	www.samsung.com/bg/support
CROATIA	072 726 786	www.samsung.com/hr/support
CZECH	800-SAMSUNG (800-726786)	www.samsung.com/cz/support
HUNGARY	0680SAMSUNG (0680-726-7864)	www.samsung.com/hu/support
MONTENEGRO	020 405 888	www.samsung.com/support
POLAND	801-172-678* lub +48 22 607-93-33* Dedykowana infolinia do obsługi zapytań dotyczących telefonów komórkowych: 801-672-678* lub +48 22 607-93-33* * (koszt połączenia według taryfy operatora)	http://www.samsung.com/pl/support/
ROMANIA	*8000 (apel in retea) 08008-726-78-64 (08008-SAMSUNG) Apel GRATUIT	www.samsung.com/ro/support
SERBIA	011 321 6899	www.samsung.com/rs/support
SLOVAKIA	0800-SAMSUNG (0800-726 786)	www.samsung.com/sk/support
LITHUANIA	8-800-77777	www.samsung.com/lt/support
LATVIA	8000-7267	www.samsung.com/lv/support
ESTONIA	800-7267	www.samsung.com/ee/support
SLOVENIA	080 697 267 (brezplačna številka)	www.samsung.com/si/support



DG68-01069A-00

Indukciona grejna ploča

Korisnički priručnik

NZ64N7757GK / NZ64N7757FK



SAMSUNG

Sadržaj

Korišćenje ovog priručnika	3	Održavanje toplote	21
U priručniku se koriste sledeći simboli:	3	Tajmer	22
Naziv modela i serijski broj	3	Pauziranje/Nastavak rada	22
Bezbednosna uputstva	3	Brzo zaustavljanje	23
Odlaganje ambalaže	7	Isključivanje uređaja	23
Pravilno uklanjanje starih uređaja	7	Brava za bezbednost dece	23
Pravilno odlaganje ovog proizvoda (Odlaganje električne i elektronske opreme)	7	Maksimalno ograničenje snage	24
Instalacija grejne ploče	8	Uključivanje i isključivanje zvuka	25
Uputstva u vezi sa bezbednosti za lice koje obavlja instalaciju	8	Smart Connect	25
Potreban alat	8	Kontrola aspiratora	26
Povezivanje na električnu mrežu	8	Održavanje uređaja	26
Instalacija na radnu površinu	9	Grejna ploča	26
Komponente	11	Sitnije mrlje	26
Pre početka korišćenja	12	Uporne mrlje	27
Ringle	12	Problematična prljavština	27
Kontrolna tabla	12	Okvir grejne ploče (opcija)	28
Indukciono zagrevanje	13	Da ne biste oštetili uređaj	28
Bezbednosno isključivanje	14	Rešavanje problema i servis	28
Indikator zagrejanosti	14	Rešavanje problema	28
Prepoznavanje temperature	14	Servisiranje	30
Posuđe	15	Tehnički podaci	30
Korišćenje dugmadi koja se aktivira na dodir	18	Tehnički podaci	30
Zvukovi pri radu	18	Ringle	30
Prvo čišćenje	18	Informacije o uređaju	31
Rad	19	Dodatak	31
Uključivanje uređaja	19	Saopštenje o otvorenom kodu	31
Izbor ringle i nivoa snage	19		
Power Boost	20		
Fleksibilna zona plus	20		

Korišćenje ovog priručnika

Pročitajte ovaj korisnički priručnik pre nego što počnete da koristite uređaj i obratite posebnu pažnju na bezbednosne informacije koje se nalaze u narednom odeljku. Sačuvajte ovaj priručnik za buduću upotrebu.

Ako prodate uređaj, ne zaboravite da predate priručnik novom vlasniku.

U priručniku se koriste sledeći simboli:

UPOZORENJE

Opasnosti ili rizični potezi koji mogu prouzrokovati **teške povrede ili smrt**.

OPREZ

Opasnosti ili rizični potezi koji mogu da prouzrokuju **manje povrede ili oštećenje imovine**.

OPREZ

Da biste smanjili rizik od požara, eksplozije, strujnog udara ili zadobijanja povreda tokom korišćenja grejne ploče, pridržavajte ovih osnovnih bezbednosnih mera predostrožnosti:

NAPOMENA

Korisni saveti, preporuke ili informacije koje korisniku olakšavaju korišćenje uređaja.

Naziv modela i serijski broj

I naziv modela i serijski broj su označeni na donjoj strani baze gornje ploče.

Za kasniju upotrebu zapišite podatke ili zalepите dodatnu nalepnicu proizvođača (nalazi se na gornjoj strani proizvođača) na trenutnu stranicu.

Naziv modela _____

Serijski broj _____

Bezbednosna uputstva

Bezbednosni aspekti ovog uređaja su u skladu sa prihvaćenim tehničkim i bezbednosnim standardima. Međutim, mi kao proizvođači takođe smatramo da je naša dužnost da vas upoznamo sa sledećim bezbednosnim uputstvima.

UPOZORENJE

Nije predviđeno da ovaj uređaj koriste osobe (što podrazumeva i decu) sa smanjenim fizičkim, čulnim ili mentalnim sposobnostima ili manjkom iskustva i znanja, osim pod nadzorom ili prema uputstvima osobe koja je odgovorna za njihovu bezbednost.

Decu bi trebalo nadgledati da se ne bi igrala uređajem.

Ovaj uređaj mogu koristiti deca od 8 godina i starija, kao i osobe sa smanjenim fizičkim, čulnim ili mentalnim sposobnostima ili manjkom iskustva i znanja, pod uslovom da su svesne potencijalnih opasnosti i da ih odgovorna osoba nadzire ili da im je dala uputstva za bezbedno korišćenje uređaja. Deca ne smeju da se igraju sa uređajem. Čišćenje i održavanje uređaja ne smeju da obavljaju deca bez nadzora odraslih.

Način za isključenje mora biti prisutan kod fiksnih električnih instalacija u skladu sa specifikacijama za kablove.

Bezbednosna uputstva

Ovaj uređaj mora biti ugrađen tako da može da se isključi sa napajanja. To može da se postigne tako što će utikač biti pristupačan ili postavljanjem prekidača na fiksne strujne instalacije u skladu sa pravilima za kabliranje.

Ako je kabl za napajanje oštećen, moraju ga zameniti proizvođač, predstavnik ovlašćenog servisa ili neko drugo stručno lice da bi se izbegla opasnost.

Za navedeno fiksiranje ne sme da se koristi lepak jer se on ne smatra pouzdanim sredstvom za pričvršćivanje.

UPOZORENJE: Ako je površina naprsila, isključite uređaj kako biste izbegli mogućnost da dođe do strujnog udara.

Tokom upotrebe uređaj postaje vreo. Vodite računa da ne dodirnete grejne elemente unutar grejne ploče.

UPOZORENJE: Spoljni delovi uređaja mogu da postanu vrela tokom upotrebe. Mlađoj deci ne treba dozvoljavati da prilaze uređaju.

Ne sme se koristiti uređaj za čišćenje parom.

Metalne predmete poput noževa, viljuški, kašika i poklopaca ne bi trebalo stavljati na površinu grejne ploče pošto mogu da se zagreju.

Nakon upotrebe, isključite element grejne ploče pomoću odgovarajuće kontrole i nemojte se oslanjati na detektor šerpe. Uređaj nije namenjen za rad pomoću spoljnog tajmera niti posebnog sistema za daljinsku kontrolu.

OPREZ: Pripremu hrane treba nadgledati. Kratku pripremu hrane treba stalno nadgledati.

Uređaj se ne sme postaviti iza dekorativnih vrata da bi se izbeglo pregrevanje.

UPOZORENJE: Uređaj i njegovi spoljni delovi mogu da postanu vrela tokom upotrebe. Vodite računa da ne dodirnete grejače. Deca mlađa od 8 godina ne bi trebalo da prilaze pećnici, osim ako su pod stalnim nadzorom.

UPOZORENJE: Opasno je ostaviti na grejnoj ploči bez nadzora posudu u kojoj se hrana prži na masti ili ulju, jer može doći do požara.

NIKADA ne pokušavajte da ugasite vatru vodom, već isključite uređaj, a zatim pokrijte plamen poklopcem ili protivpožarnim ćebetom.

UPOZORENJE: Opasnost od požara: Ne ostavljajte predmete na grejnim površinama.

UPOZORENJE: Koristite samo one zaštitne rešetke koje je proizveo proizvođač uređaja za kuvanje ili koje je proizvođač naveo u uputstvu za upotrebu kao odgovarajuće ili koje su ugrađene u uređaj. Korišćenje neodgovarajućih zaštitnih rešetki može da izazove nezgode.

Površine mogu postati vruće tokom upotrebe.

Ovaj uređaj mogu koristiti deca od 8 godina i starija, kao i osobe sa smanjenim fizičkim, čulnim ili mentalnim sposobnostima ili manjkom iskustva i znanja, pod uslovom da su svesne potencijalnih opasnosti i da ih odgovorna osoba nadzire ili da im je dala uputstva za bezbedno korišćenje uređaja. Deca ne smeju da se igraju sa uređajem. Čišćenje i održavanje uređaja ne smeju da obavljaju deca bez nadzora odraslih, osim ako nisu starija od 8 godina i imaju nadzor odrasle osobe.

Uređaj i kabl uređaja moraju biti van domašaja dece koja imaju manje od 8 godina.

⚠ OPREZ

Uverite se da je kvalifikovani tehničar pravilno instalirao i uzemljio uređaj.

Uređaj sme da servisira samo kvalifikovano tehničko lice. Popravke koje obavlja nestručno lice mogu izazvati povrede ili ozbiljan kvar. Ako se uređaj pokvari, obratite se lokalnom servisnom centru. Ukoliko ne pratite ova uputstva, može doći do oštećenja i gubitka garancije.

Uređaji pričvršćeni za površinu se mogu koristiti samo nakon što se instaliraju u ormar i na radna mesta koja su u skladu sa odgovarajućim standardima. Na ovaj način se izbegava kontakt između električnih jedinica, što je u skladu sa osnovnim standardima o bezbednosti.

Ako se uređaj pokvari ili se na površini pojave prelomi, pukotine ili naprsnuća:

- isključite sve ringle;
- isključite grejnu ploču sa glavnog napajanja; i
- kontaktirajte lokalni servisni centar.

Ako grejna ploča napukne, isključite uređaj da biste izbegli mogući strujni udar. Nemojte koristiti grejnu ploču pre zamene staklene površine.

Bezbednosna uputstva

Nemojte koristiti grejnu ploču za zagrevanje aluminijumske folije, proizvoda umotanih u aluminijumsku foliju ili zamrznute hrane u aluminijumskom posuđu.

Tečnosti između dna šerpe i grejne ploče može dovesti do stvaranja pritiska vodene pare. To može dovesti do poskakivanja šerpe.

Vodite računa da grejna ploča i dno šerpe budu suvi.

Pri kuvanju, grejne ploče postaju vrele.

Maloj deci ne treba dozvoljavati da prilaze uređaju.

Sve materijale korišćene za pakovanje držite potpuno van domašaja dece, pošto mogu da predstavljaju opasnost po njih.

Ovaj uređaj se koristi samo za normalno kuvanje i prženje kod kuće. Nije dizajniran za komercijalnu ili industrijsku upotrebu.

Nikada ne koristite grejnu ploču za zagrevanju prostorije.

Budite pažljivi kada uključujete električne uređaje u utičnicu blizu grejne ploče. Glavni kablovi ne smeju biti u kontaktu sa grejnom pločom.

Pregrevanjem masti i ulja se lako izaziva požar. Prilikom pripremanja hrane na masti ili ulju, na primer, pomfrita, ne ostavljajte grejnu ploču bez nadzora.

Nakon upotrebe isključite sve ringle.

Održavajte kontrolne table čistim i suvim.

Nikada ne stavljajte zapaljivu materiju na grejnu ploču da ne bi došlo do požara.

Postoji rizik od opekotina usled nepažljive upotrebe uređaja.

Kablovi električnih uređaja ne smeju da dodiruju vrelu površinu grejne ploče niti vrelo posuđe.

Nemojte da koristite grejnu ploču za sušenje odeće.

Korisnici koji imaju pejsmejker i aktivne implante na srcu gornji deo tela moraju da drže najmanje 30 cm od indukcionih ringli kada su uključene. Ako niste sigurni, trebalo bi da se obratite proizvođaču uređaja ili svom lekaru. (samo za model sa indukcijom grejnom pločom)

Ne pokušavajte da sami popravite, rasklopite ili izmenite uređaj.

Pre čišćenja isključite uređaj.

Grejnu ploču čistite prema uputstvima o čišćenju i održavanju koje se nalaze u ovom priručniku.

Držite kućne ljubimce dalje od uređaja da ne bi slučajno uključili komande, što može da dovede do problema u radu.

Odlaganje ambalaže

⚠ UPOZORENJE

Sav materijal koji je korišćen za pakovanje može da se reciklira. Delovi od papira i sunčera obeleženi su na odgovarajući način. Ambalažu i stare uređaje odlažite u skladu sa smernicama o bezbednosti i zaštiti životne sredine.

Pravilno uklanjanje starih uređaja

⚠ UPOZORENJE

Da biste odložili stari uređaj, najpre ga morate onesposobiti kako ne bi bio opasan po okolinu. Da biste ovo uradili, kvalifikovano tehničko lice mora isključiti uređaj sa glavnog napajanja i ukloniti glavni kabl.

Uređaj ne smete ostavljati na mestima koja su predviđena za otpatke iz kuće. Informacije o datumima prikupljanja i deponijama možete dobiti u komunalnom preduzeću ili opštini.

Pravilno odlaganje ovog proizvoda (Odlaganje električne i elektronske opreme)



(Primenjuje su u zemljama sa odvojenim sistemima za prikupljanje otpada)

Ovo obeležje na proizvodu, dodaci ili dokumentacija označavaju to da proizvod i njegovi elektronski dodaci (npr. punjač, slušalice, USB kabl) ne bi smeli da se odlažu zajedno sa ostalim otpadom iz domaćinstva, kada im istekne vek trajanja. Da biste sprečili moguće ugrožavanje čovekove okoline ili ljudskog zdravlja usled nekontrolisanog odlaganja, odvojite ove proizvode od ostalog otpada i odgovorno ga reciklirajte kako biste promovisali trajnu ponovnu upotrebu materijalnih resursa.

Kućni korisnici treba da se obrate prodavcu kod koga su kupili ovaj proizvod ili lokalnoj državnoj ustanovi kako bi se upoznali sa detaljima o mestu i načinu na koji mogu da izvrše recikliranje ovih proizvoda koje će biti bezbedno po čovekovu okolinu.

Poslovni korisnici treba da se obrate dobavljaču i provere uslove i odredbe ugovora o kupovini. Ovaj proizvod i njegovi elektronski dodaci prilikom odlaganja ne treba da se mešaju sa ostalim komercijalnim otpadom.

Informacije o naporima kompanije Samsung da doprinese očuvanju životne sredine i o specifičnim zakonskim obavezama u pogledu proizvoda, npr. Direktivi o registraciji, evaluaciji, autorizaciji i restrikcijama hemikalija (REACH), potražite na sledećoj adresi: samsung.com/uk/aboutsamsung/samsungelectronics/corporatecitizenship/data_corner.html

Instalacija grejne ploče

⚠ UPOZORENJE

Uverite se da je kvalifikovano osoblje pravilno instaliralo i uzemljilo uređaj. Pridržavajte se ovog uputstva. Garancija ne pokriva oštećenje koje je prouzrokovano nepravilnom instalacijom. Na kraju priručnika se nalaze tehnički podaci.

Uputstva u vezi sa bezbednosti za lice koje obavlja instalaciju

- Pri električnoj instalaciji uređaja potreban je uređaj koji omogućava isključivanje aparata sa glavnog napajanja na svim polovima sa razmakom između kontakata od najmanje 3 mm. U odgovarajuće uređaje za izolaciju spadaju prekidači za zaštitu voda, osigurači (osigurače koji se ušrafljuju treba ukloniti iz držača), sklopka protiv curenja struje u uzemljenje i kontaktori.
- Što se tiče zaštite od požara, ovaj uređaj je u skladu sa direktivom EN 60335 - 2 - 6. Ova vrsta uređaja se može ugraditi u visoki ormarić ili postaviti uz zid.
- Pri instalaciji mora biti obezbeđena zaštita od strujnog udara.
- Radna površina u koju se ugrađuje uređaj mora zadovoljavati DIN 68930 zahteve za stabilnošću.
- Radi zaštite od vlage, sve sečene površine moraju biti zaštićene odgovarajućom zaptivnom smesom.
- Na višedelnim radnim površinama, spojevi na mestu na koje se postavlja grejna ploča moraju biti popunjeni masom za fugovanje.
- Na keramičkim površinama ili površinama od prirodnog ili veštačkog materijala opruge se moraju učvrstiti pomoću odgovarajućeg kolofonijuma ili mešavine lepljive mase.
- Proverite da li je poklopac pravilno postavljen na radnu površinu i da nema praznina. Nije potrebno dodavati silikonsku masu, jer bi to otežalo uklanjanje uređaja prilikom servisiranja.
- Pri uklanjanju, grejna ploča treba da se istisne pritiskom sa donje strane.
- Radnu ploču možete da instalirate ispod grejne ploče.
- Otvor za ventilaciju između radne ploče i prednjeg dela jedinice ispod nje ne sme da bude pokriven.

Potreban alat



Olovka



Krstasti odvijač



Lenjir



Zaštitne naočare



Sabljasta testera

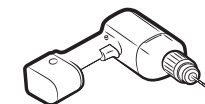

Bušilica

Povezivanje na električnu mrežu

Pre povezivanja, proverite da li nominalni napon uređaja, tj. napon koji je naveden na natpisnoj ploči, odgovara dostupnom naponu. Natpisna ploča se nalazi na donjoj strani grejne ploče.

⚠ UPOZORENJE

Pre nego što povežete žice sa strujnim kolom, isključite strujno kolo.

Napon grejnog elementa iznosi AC 230 V~. Ovaj uređaj odlično radi i na mrežama sa naponom AC 220 V~ ili AC 240 V~. Grejna ploča treba da se poveže na glavno napajanje pomoću uređaja koji dozvoljava isključivanje aparata sa glavnog napajanja na svim polovima sa razmakom između kontakata od najmanje 3 mm, na primer, prekidači za zaštitu voda, sklopka protiv curenja struje u uzemljenje ili osigurači.

⚠ UPOZORENJE

Kablovi moraju biti proizvedeni u skladu sa propisima, a terminalni šrafovi čvrsto pričvršćeni.

⚠ UPOZORENJE

Čim se grejna ploča poveže na strujnu mrežu, proverite svaku ringlu tako što ćete redom na kratko uključiti svaku od njih na maksimalnu temperaturu uz upotrebu odgovarajućeg posuđa.

⚠ UPOZORENJE

Obratite pažnju (saglasnost) na fazu i nulu za povezivanje kućišta i uređaja (šeme povezivanja); u suprotnom, komponente se mogu oštetiti.

Garancija ne pokriva oštećenja izazvana nepravilnom instalacijom.

⚠ UPOZORENJE

Ako je kabl za napajanje oštećen, moraju ga zameniti proizvođač, predstavnik ovlašćenog servisa ili neko drugo stručno lice da bi se izbegla opasnost.

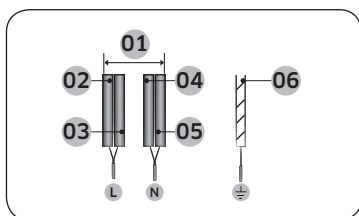

1N~ (32 A)

01	220-240 V ~	04	Plava
02	Braon	05	Siva
03	Crna	06	Zeleno-žuta

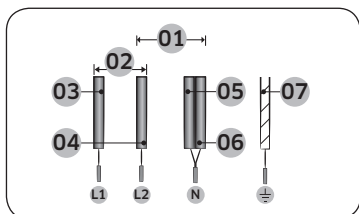

2N~ (16 A): Razdvojite dvofazne žice (L1 i L2) pre povezivanja.

01	220-240 V ~	05	Plava
02	380-415 V ~	06	Siva
03	Braon	07	Zeleno-žuta
04	Crna		

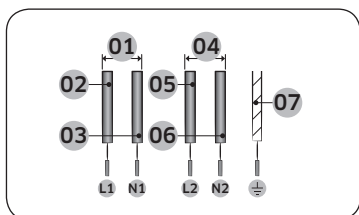

2 x 1N~ (16 A): Razdvojite žice pre povezivanja.

01	220-240 V ~	05	Crna
02	Braon	06	Siva
03	Plava	07	Zeleno-žuta
04	220-240 V ~		

⚠ UPOZORENJE

Pridržavajte se dijagrama za ispravno povezivanje napajanja koji se nalazi blizu terminala.

Instalacija na radnu površinu

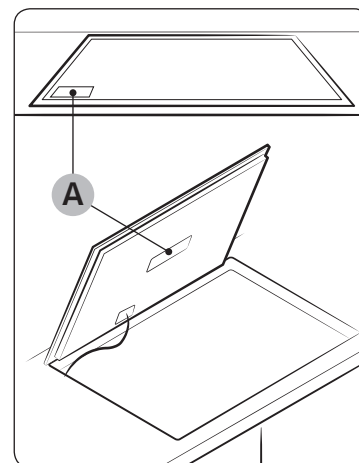

A. Serijski broj

📖 NAPOMENA

Pre instalacije zabeležite serijski broj sa natpisne ploče na uređaju. Ovaj broj je neophodan u slučaju potrebe za servisiranjem i neće biti vidljiv nakon instalacije jer se nalazi na natpisnoj ploči na gornjoj ili donjoj strani uređaja.

📖 NAPOMENA

Imajte u vidu zahteve za minimalnim slobodnim prostorom.

📖 NAPOMENA

Dno grejne ploče je opremljeno ventilatorom. Ako se ispod grejne ploče nalazi fioka, u njoj ne smete držati male predmete ili papir jer bi ventilator mogao da ih ušiše, pa mogu da oštete ventilator ili rashladni sistem.

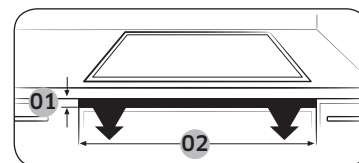

Br.	Objašnjenje	Veličina
01	Visina ventilacionog otvora	Minimalno 2 mm
02	Širina ventilacionog otvora	560 mm

Instalacija grejne ploče

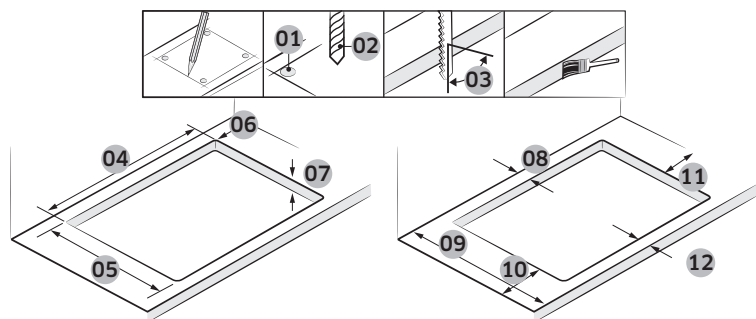

Br.	Objašnjenje	Veličina
01	Provera četiri tačke	
02	Prečnik bušilice	Ø 6
03	Pravi ugao tačke sečenja	90°
04	Širina sečenja	560±1 mm
05	Dubina sečenja	490±1 mm
06	Zakrivljenost	R3
07	Debljina stola	Maksimalno 50 mm, Minimalno 20 mm
08	Rastojanje između kraja stola i tačke sečenja (zadnja strana)	Minimalno 60 mm
09	Dubina stola	Minimalno 600 mm
10	Rastojanje između kraja stola i tačke sečenja (leva strana)	Minimalno 60 mm
11	Rastojanje između kraja stola i tačke sečenja (desna strana)	Minimalno 60 mm
12	Rastojanje između kraja stola i tačke sečenja (prednja strana)	Minimalno 50 mm

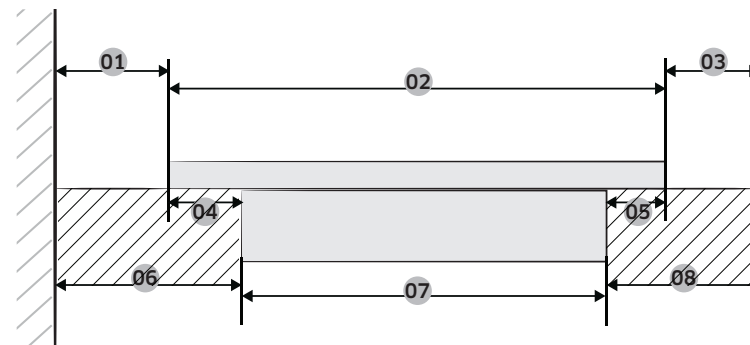

Br.	Objašnjenje	Veličina
01	Rastojanje između zida i grejne ploče	Minimalno 40 mm
02	Dubina grejne ploče	520 mm
03	Rastojanje između indukcione zone i kraja stola	Minimalno 40 mm
04	Rastojanje između stakla i kućišta gorionika	25 mm
05	Rastojanje između stakla i kućišta gorionika	15 mm
06	Rastojanje između zida i kućišta gorionika	Minimalno 60 mm
07	Dubina kućišta gorionika	480 mm
08	Rastojanje između kućišta gorionika i kraja stola	Minimalno 50 mm

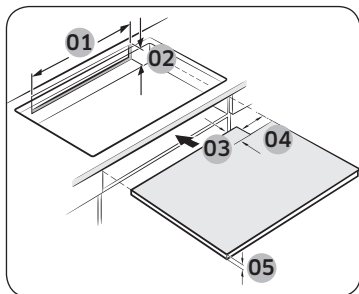

Br.	Objašnjenje	Veličina
01	Širina zadnjeg ventilatora	Minimalno 550 mm
02	Visina zadnjeg ventilatora	Minimalno 35 mm
03	Dubina putanje kabla za napajanje	Maksimalno 65 mm
04	Širina putanje kabla za napajanje	Maksimalno 100 mm
05	Visina radne ploče	Minimalno 5 mm

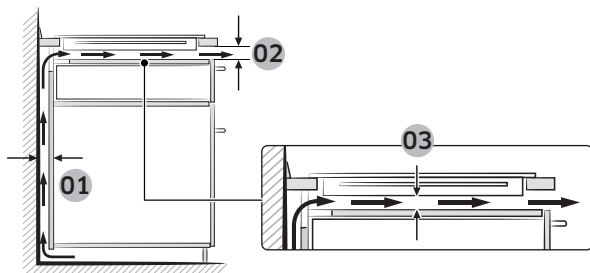

Br.	Objašnjenje	Veličina
01	Veličina ventilatora	Minimalno 20 mm
02		Minimalno 2 mm
03		Minimalno 20 mm

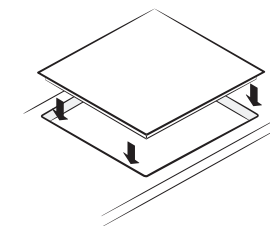
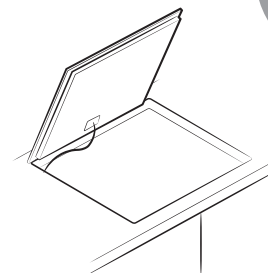
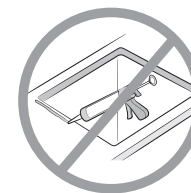
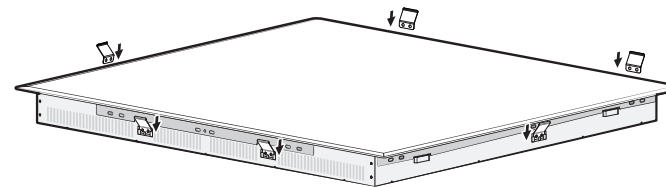

Komponente

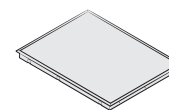

Indukciona grejna ploča



Opruga držača

Pre početka korišćenja

Ringle

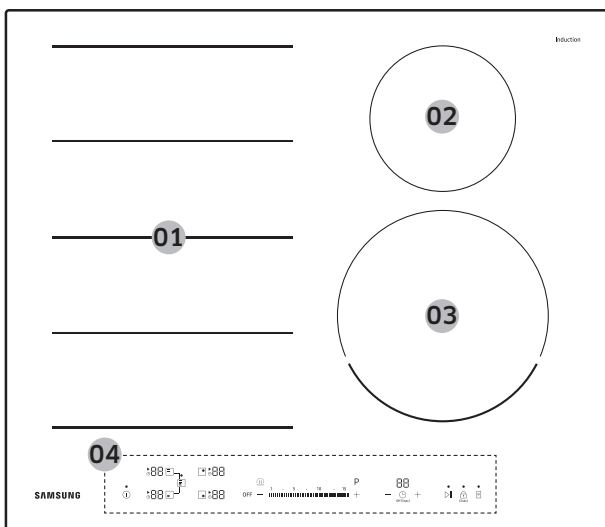

01	Indukciona ploča fleksibilna zona plus snage 3300 W sa funkcijom Power Boost 3600 W
02	Indukciona ringla snage 1400 W sa funkcijom Power Boost 2000 W
03	Indukciona ringla snage 2200 W sa funkcijom Power Boost 3200 W
04	Kontrolna tabla

Kontrolna tabla

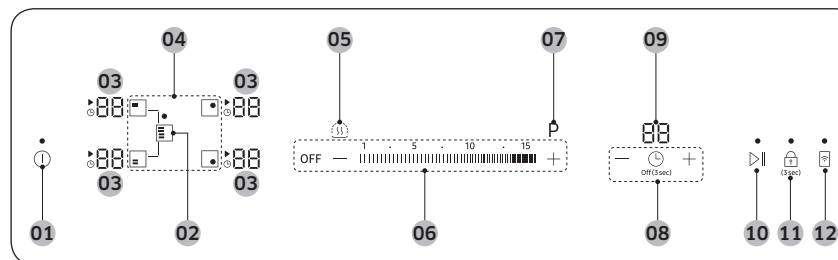

01	Dugme za uključivanje/isključivanje	Koristite ovo dugme da biste u potpunosti uključili ili isključili napajanje.
02	Dugme funkcije fleksibilna zona plus	Koristite ovo dugme da biste uključili i isključili funkciju fleksibilna zona plus.
03	Displej ringle	Prikazuje nivo napajanja, aktivirane funkcije, pregrejanost i poruke sa informacijama.
04	Dugmad ringle	Koristite ovu dugmad da biste izabrali ringlu.
05	Dugme za održavanje toplote	Koristite ovo dugme da biste skuvanu hranu održali toplom.
06	Dugmad za nivo napajanja	Koristite ovu dugmad da biste podesili nivo napajanja ringle.
07	Dugme funkcije power boost	Koristite ovo dugme da biste zagrevali sadržaj šerpe brže nego na maksimalnom nivou snage.
08	Dugmad tajmera	Koristite ovu dugmad da biste uključili ili isključili tajmer i podesili ga.
09	Displej tajmera	Prikazuje preostalo vreme za tajmer.
10	Dugme pauziranje/nastavak rada	Koristite ovo dugme da biste uključili sve ringle na niži nivo snage (2). (primer: da biste obavili telefonski poziv)

11	Dugme za zaključavanje	Koristite ovo dugme da biste uključili ili isključili bravu za bezbednost dece.
12	Dugme funkcije Smart Connect	Koristite ovo dugme da biste uključili ili isključili funkciju Smart Connect.

Vodič za displej ringle

Displej	Značenje
88 do 15, P	Izabrani nivo napajanja
8H	Preostala toplota (veoma vrelo)
8h	Preostala toplota (vrelo)
HL	Brava za bezbednost dece je aktivirana
d0	Dugme je pritisnuto duže od 8 sekundi.
C I	Grejna ploča pregrejana usled nepravilnog rada. (primer: rad sa praznim posudama)
84	Posuđe ima izolaciju, premalo je ili nije postavljeno na ringlu

Indukciono zagrevanje

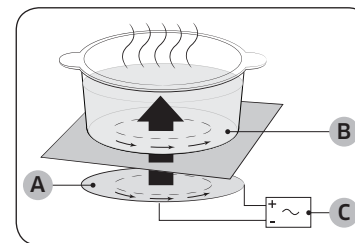

- A. Indukcioni kalem
- B. Indukovana struja
- C. Elektronska kola

- **Princip indukcionog zagrevanja:** Kada postavite posudu na ringlu i uključite je, elektronska kola u indukcionoj grejnoj ploči proizvode „indukovanu struju“ u donjoj površini posude, čime se trenutno povećava temperatura posude.
- **Veća brzina kuvanja i prženja:** Pošto se šerpa zagreva direktno, a ne staklo, postiže se veća efikasnost nego kod drugih sistema zbog toga što nema rasipanja toplote. Većina apsorbovane energije pretvara se u toplotu.



Pre početka korišćenja

Bezbednosno isključivanje

Ako se ringla ne isključi ili ako se nivo napajanja ne promeni posle određenog vremenskog perioda, ta ringla će se automatski isključiti.

Ako je ringla još zagrejana, na displeju za odgovarajuću ringlu biće prikazan simbol ("vrelo") H, h.

Ringle će se same isključiti u sledećim situacijama.

Nivo snage	Isključivanje
1-3	Posle 6 sati
4-6	Posle 5 sati
7-9	Posle 4 sata
10-15	Posle 1,5 sati

NAPOMENA

Ako se grejna ploča pregreje usled nepredviđene radnje, pojaviće se simbol . Grejna ploča će se zatim isključiti.

NAPOMENA

Ako su posude neodgovarajuće ili premale ili ako posuda nije postavljena na ringlu, prikazaće se simbol .

Zatim će se odgovarajuća ringla isključiti nakon 1 minut.

NAPOMENA



Ako se neka ringla isključi pre isteka zadatog vremena, pogledajte odeljak „Rešavanje problema“ na strani 28.

Drugi razlozi za automatsko isključivanje ringle

Sve ringle će se automatski isključiti ako tečnost pokipi na kontrolnu tablu.

Isključiće se automatski i u slučaju da stavite mokru krpu na kontrolnu tablu. U oba slučaja, nakon što uklonite tečnost ili krpu potrebno je da ponovo uključite uređaj pomoću dugmeta ①.

Indikator zagrejanosti



Kada je ringla ili grejna ploča isključena, na displeju za odgovarajuću ringlu biće prikazan simbol za zagrejanost („vrelo“). , . Čak i kada je ringla isključena, indikator zagrejanosti biće prikazan sve dok se ta ringla ne ohladi.

Preostalu toplotu možete koristiti za otapanje ili održavanje hrane toplom.

UPOZORENJE

Sve dok indikator zagrejanosti svetli, postoji opasnost od opekotina.

UPOZORENJE

Ukoliko dođe do prekida u napajanju, simbol ,  će nestati i informacije o zagrejanosti više neće biti dostupne.

Ipak, i dalje postoji opasnost od opekotina. Ovo možete izbeći pažljivom upotrebom grejne ploče.

Prepoznavanje temperature

Ako iz bilo kog razloga temperatura na bilo kojoj ringli prekorači bezbednosni nivo, ona će automatski preći na nizak nivo snage.

Kada završite sa korišćenjem grejne ploče, ventilator će nastaviti da radi dok se elektronika grejne ploče ne ohladi. Ventilator će se automatski uključivati ili isključivati u zavisnosti od temperature elektronike.



Posuđe

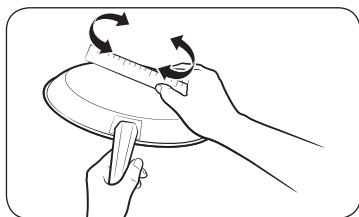

Koristite posuđe sa ravnim dnom koje u potpunosti obuhvata celu ringlu. Da biste proverili da li je posuđe ravno, predite lenjirom preko dna posude. Pridržavajte se svih preporuka za korišćenje posuđa.

- Koristite posuđe koje je napravljeno od odgovarajućeg materijala za indukciono kuvanje.
- Koristite kvalitetno posuđe sa težim dnom radi boljeg raspoređivanja toplote. Time dobijate najbolje rezultate.
- Uparite veličinu posude sa količinom hrane koju pripremate.
- Nemojte dopustiti da tečnost u posudi ispari. To može da izazove trajna oštećenja u vidu pucanja, topljenja ili deformacija koji mogu da utiču na keramičku grejnu ploču. (Ova vrsta oštećenja nije pokrivena garancijom).
- Nemojte da koristite prljavo posuđe ili posuđe sa velikim naslagama masnoće. Uvek koristite posuđe koje možete lako da očistite nakon kuvanja.

OPREZ

- Ringle se mogu ohladiti nakon isključivanja. Međutim, staklena površina može da bude vrela zbog preostale toplote koja je preneti iz posude. Opasnost od opekotina i dalje postoji.
- Nemote da dodirujete vrelo posuđe rukama. Uvek koristite kuhinjske rukavice ili držač za posuđe da biste zaštitili ruke od opekotina.
- Nemojte da vučete posuđe po površini grejne ploče. To može trajno oštetiti grejnu ploču.

Posuđe za indukcione ringle

Gorionik indukcione ploče moguće je uključiti samo ako se na ringlama nalazi posuđe sa magnetnom osnovom. Možete da koristite sledeće posuđe koje je utvrđeno da je pogodno.

Materijal	Podobnost
Čelik, emajlirani čelik, liveno gvožđe	Da
Nerdajući čelik	Da (ako se magnet lepi na dno)
Aluminijum, bakar, lim, staklo, keramika, porcelan	Ne

NAPOMENA

- Posuđe za indukciono kuvanje poseduje odgovarajuću oznaku od strane proizvođača.
- Neko posuđe može da proizvodi glasne zvukove kada se koristi na indukcionim ringlama.
- Ovi zvukovi ne ukazuju na kvar grejne ploče i ne utiču na rad ni na koji način.
- Specijalno posuđe od nerdajućeg čelika možda nije pogodno za indukciono kuvanje. Proverite da li magnet privlači dno posude.

Pre početka korišćenja

Veličine posuda za indukzione ringle

Indukzione ringle automatski se prilagođavaju veličini dna šerpe do određene granice. Međutim, magnetni deo dna šerpe mora da ima odgovarajući minimalni prečnik u zavisnosti od veličine ringle.

	Ringla	Minimalni prečnik dna šerpe
Fleksibilna zona	Prednje ili zadnje Fleksibilna zona Plus	140 mm
	Kompletna Fleksibilna zona Plus	240 mm (za dužu stranu ovalne posude ili posude za pripremanje ribe)
	Zadnja desna ringla	100 mm
	Prednja desna ringla	140 mm

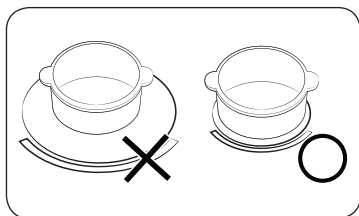

Da biste postigli najbolje rezultate, koristite posude čiji feromagnetni prečnik odgovara prečniku gorionika. Ako gorionik nije detektovao posudu, upotrebite gorionik manje veličine.

Drugo indukciono posude

Neko posude na dnu ima magnetni materijal za rad sa indukcionom grejnom pločom. To posude ima slab magnetizam i možda neće raditi dobro. (Slab magnetizam označava da magnet nije čvrsto zalepljen ili da je površina za koju se magnet lepi mala.)

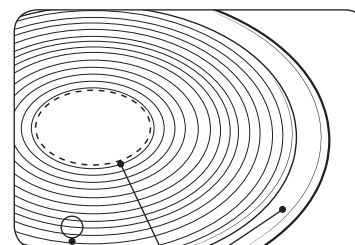

- Čak i ako je posude dizajnirano za indukcionu ploču, zagrevanje može biti slabo ili ponekad ploča možda ne detektuje posudu u zavisnosti od veličine i jačine magnetne površine na dnu posude.

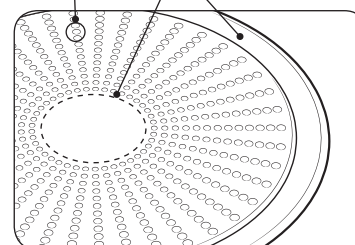

- A. Površina za koju se magnet ne lepi
- B. Površina za koju se magnet lepi

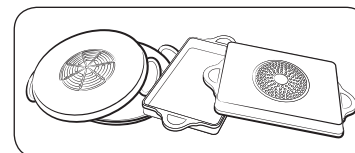

Kada koristite veliko posude sa manjim feromagnetnim elementom, zagreva se samo feromagnetni element. To znači da toplota možda neće biti ravnomerno raspoređena.

Test podobnosti

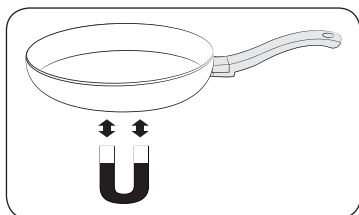

Posude je pogodno za indukciono kuvanje ako se magnet lepi za dno šerpe i ako poseduje odgovarajuću oznaku od strane proizvođača.

- Dobro posude možete prepoznati po dnu. Dno treba da bude debelo i ravno što je više moguće.
- Pri kupovini posuda obratite pažnju na prečnik dna. Proizvođači često daju samo podatak o prečniku gornjeg ruba posude.
- Nemojte da koristite posude oštećenog dna sa oštrim ivicama ili neravninama. Ako oštećeno posude vučete po površini, možete trajno da izgrebete keramičku ploču.
- Kada je na nižoj temperaturi, dno je uglavnom blago udubljeno (konkavno). Ne bi trebalo da bude ispupčeno (konveksno).
- Ako želite da koristite specijalnu vrstu posude, na primer, ekspres lonac, šerpu za krčkanje ili vok, pratite uputstva proizvođača.

Pravilno pozicioniranje

Pravilno	Nepravilno
Posuda sa ravnim dnom i pravim stranama	Posuda sa zakrivljenim dnom ili stranama
Posuda zadovoljava ili premašuje preporučenu minimalnu veličinu za ringlu.	Posuda ne zadovoljava minimalnu veličinu potrebnu za trenutnu ringlu.
Posuda je u potpunosti postavljena na površinu grejne ploče.	Posuda je postavljena na rub grejne ploče ili nije u potpunosti postavljena na površinu grejne ploče.
Posuda je pravilno postavljena.	Posuda je nagnuta zbog teške drške.

Pre početka korišćenja

Saveti za uštedu električne energije

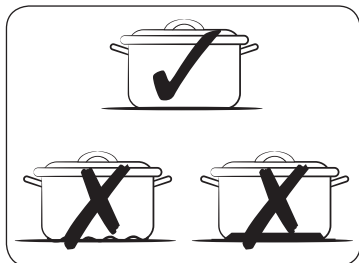

Pridržavajte se ovih saveta da biste uštedeli električnu energiju.

- Uvek postavite posudu na ringlu pre nego što uključite odgovarajući gorionik.
- Redovno čistite ringle i posude. U suprotnom, može doći do veće potrošnje električne energije.
- Čvrsto zatvorite poklopac posude ako je dostupan. To će smanjiti potrošnju električne energije.
- Isključite gorionik pre kraja pripreme hrane. Koristite preostalu toplotu za održavanje hrane toplom.

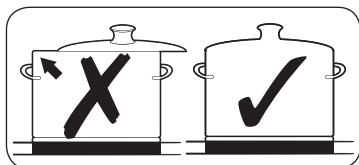

Korišćenje dugmadi koja se aktivira na dodir

Da biste koristili dugmad koja se aktivira na dodir, pritisnite dugme dok se odgovarajući displej ne uključi ili isključi, odnosno dok ne aktivirate željenu funkciju.

Ne možete koristiti više dugmadi koja se aktivira na dodir istovremeno pri korišćenju uređaja. Morate biti pažljivi da ne pritisnete dva susedna dugmeta istovremeno.

Zvukovi pri radu

Ako čujete:

- **Pucketanje:** posude je napravljeno od različitih materijala.
- **Pištanje:** koristite više od dve ringle, a posude na njima je napravljeno od različitih materijala.
- **Brujanje:** koristite viši nivo snage.
- **Škljocanje:** dolazi do prebacivanja između električnih kola.
- **Šištanje, zujanje:** ventilator radi.

Ovi zvukovi su normalni i ne ukazuju ni na kakva oštećenja.

⚠ UPOZORENJE

Nemojte da koristite posude različitih veličina i materijala.

Pri korišćenju posuda različitih veličina ili materijala može doći do stvaranja buke i vibracija.

📖 NAPOMENA

Korišćenje niskih nivoa napajanja (1-5) može da izazove škljocanje.

Prvo čišćenje

Obrišite keramičko-staklenu površinu vlažnom krpom i sredstvom za čišćenje keramičko-staklenih ringli.

⚠ UPOZORENJE

Nemojte koristiti agresivna ili abrazivna sredstva za čišćenje. Možete oštetiti površinu.

Rad

Uključivanje uređaja

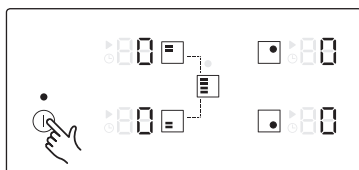

Uređaj se uključuje pomoću dugmeta ①. Pritisnite i držite dugme ① približno 1-2 sekunde. D displeji će prikazati simbol .

NAPOMENA

Nakon što ste pomoću dugmeta ① uključili uređaj, postavka temperature se bira u trajanju od 20 sekundi. U suprotnom, uređaj će se sam isključiti iz bezbednosnih razloga.

Izbor ringle i nivoa snage

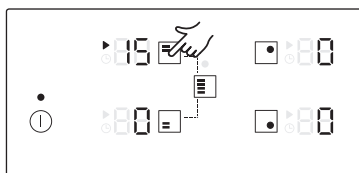

1. Da biste izabrali ringle, dodirnite odgovarajuće dugme.

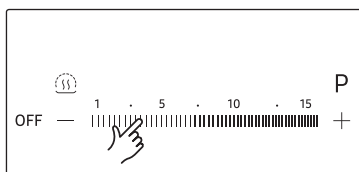

2. Da biste zadali ili podesili nivo snage, koristite dugmad za nivo snage.

NAPOMENA

- Podrazumevani nivo je postavljen na 15 kada birate ringle.
- Ako pritisnete i držite više dugmadi istovremeno duže od 8 sekundi, simbol  će se pojaviti na displeju za ringle.

Preporučene postavke za kuvanje određene hrane

Brojevi u tabeli ispod su smernice. Podešavanje nivoa snage za različite metode pripreme zavise od više faktora, kao i kvaliteta posuda koje se koristi i vrste i količine hrane koja se sprema.

Nivo snage	Način pripreme hrane	Primeri upotrebe
14-15	Podgrevanje / Prženje na jakoj vatri / Prženje	Podgrevanje velikih količina tečnosti, kuvanje rezanaca, prženje mesa, ukuvavanje gulaša, dinstanje mesa
8-11	Prženje na visokoj temperaturi	Biftek, goveđi but, kobasice, krompir, palačinke
7-10	Prženje	Šnicle/odresci, jetra, riba, riblje paštete, pržena jaja
5-7	Kuvanje	Kuvanje do 1,5 l tečnosti, krompira, povrća
2-4	Kuvanje na pari / Dinstanje / Kuvanje	Kuvanje na pari i dinstanje malih količina povrća, kuvanje jela od pirinča i mleka
1-2	Topljenje	Topljenje margarina, želatina, čokolade

NAPOMENA

Nivo snage morate prilagoditi posudu i hrani koju spremate.

Rad

Power Boost

Funkcija **Power Boost** služi za obezbeđivanje dodatne snage za svaku ringlu. (primer: dovođenje velike količine vode u stanje ključanja)

Ringla	Maksimalno trajanje funkcije Power Boost
145 mm	10 min
210 mm	10 min
Prednja i zadnja Fleksibilna zona Plus	10 min
Kompletna Fleksibilna zona Plus	5 min

Nakon tog perioda, ringla će se automatski vratiti na nivo snage 15.

NAPOMENA

Pod određenim okolnostima, funkcija **Power Boost** može da bude automatski deaktivirana radi zaštite unutrašnjih elektronskih komponenti grejne ploče. Na primer, nije moguće istovremeno koristiti maksimalnu jačinu snage na zadnjoj i prednjoj zoni Fleksibilna zona.

Upravljanje snagom

Za svaku ringlu postoji maksimalni nivo snage. Ako dođe do prekoračivanja opsega snage uključivanjem funkcije **Power Boost**, funkcija za upravljanje snagom automatski će smanjiti nivo snage uparene ringle.

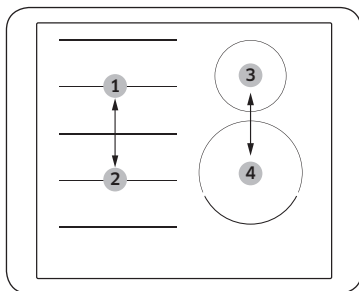





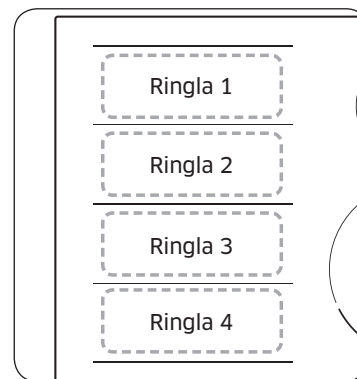





- Uparene su ringle 1 i 2
 - Uparene su ringle 3 i 4
- Displej za ovu ringlu će nekoliko sekundi prikazivati postavljeni nivo snage i maksimalni mogući nivo snage. Nakon toga, prikaz se menja iz postavljenog nivoa snage u maksimalni mogući nivo snage.

Fleksibilna zona plus



Flex zona je velika površina za kuvanje koja se nalazi na levoj strani grejne ploče (pogledajte levu sliku) koja je specijalno dizajnirana za postavljanje više šerpi i tiganja različitih oblika i veličina odjednom. Flex zona ima četiri ringle koje rade pomoću pojedinačnih induktora, što vam omogućava da kuvate bez obzira na kom mestu na ringli je postavljena posuda.

Pomoću funkcije Fleksibilna zona Plus možete da koristite kombinaciju različitih ringli da biste povećali oblast kuvanja. Pogledajte tabelu ispod da biste potražili odgovarajuće dugme koje treba da pritisnete za aktivaciju različitih kombinacija.

Ringla	Gorionik 1	Gorionik 2	Gorionik 3	Gorionik 4
1				
2				
3				
4				

NAPOMENA

- Kada koristite samo jednu ringlu, prečnik dna posude mora biti manji od 14 cm.
- Potrebno je 5-10 sekundi da ploča prepozna položaj posude.
- Doći će do pojave zvukova dok ploča prepoznaje posudu.
- Nemojte da uklanjate posude tokom kuvanja. Iz bezbednosnih razloga, ploča se automatski zaustavlja ako je posuda uklonjena duže od 5 sekundi.

Korišćenje funkcije fleksibilna zona plus

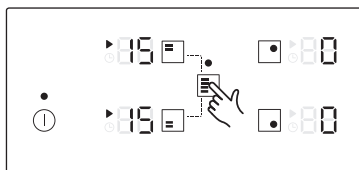

1. Dodirnite dugme

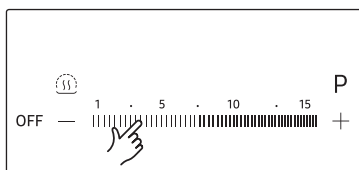

2. Da biste zadali ili podesili nivo snage, koristie dugmad za nivo snage.

NAPOMENA

- Ako tokom rada dodirnete dugme , funkcija **Fleksibilna zona Plus** će se isključiti.
- Ako dodirnete dugme dok svaka ringla radi na različitim nivoima, biće automatske podešene na viši nivo.
- Kada pomerate ili dodajete posuđe na novu površinu **Fleksibilna zona Plus**, otkazite trenutnu operaciju, a zatim dodirnite dugme za odgovarajuću ringlu da biste je aktivirali.

Održavanje toplote

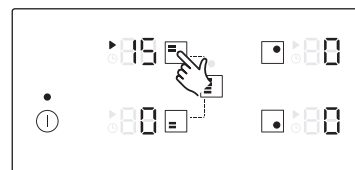

1. Koristite ovu funkciju da biste skuvanu hranu održali toplom. Dodirnite dugme za odgovarajuću ringlu.

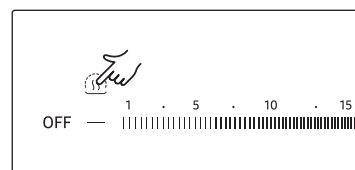

2. Dodirnite dugme

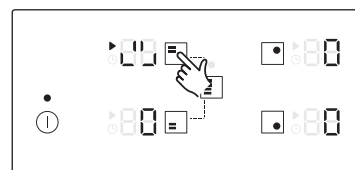

3. Displej za ringlu će se promeniti.
4. Ponovo dodirnite dugme da biste isključili ringlu.

Rad

Rad

Tajmer

Korišćenje tajmera za bezbednosno isključivanje

Ako je za ringlu podešeno vreme, ona će se automatski isključiti kada to vreme istekne. Ova funkcija se može istovremeno koristiti na više ringli.

Podešavanje tajmera

Ringle na koje želite da primenite bezbednosno isključivanje moraju biti uključene.

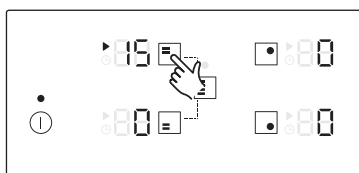

1. Nakon uključivanja, dodirnite dugme za odgovarajuću ringlu da biste je aktivirali.

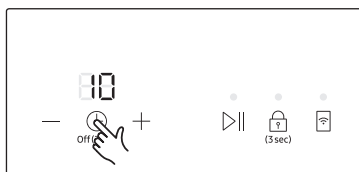

2. Dodirnite dugme ⌚. Broj 10 će se prikazati iznad displeja tajmera. (Podrazumevana postavka tajmera je 10.)



3. Upotrebite dugme **Podešavanje tajmera** (+ ili -) da biste podesili željeno vreme, na primer, 15 minuta, nakon čega će se ringla automatski isključiti. Bezbednosno isključivanje je sada aktivirano. (Tajmer se može podešavati od 1 do 99.)

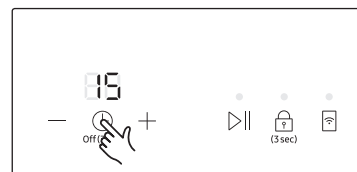

4. Da biste otkazali postavke tajmera, izaberite dugme za odgovarajuću ringlu i dodirnite dugme ⌚ i zadržite ga 2 sekunde. To će otkazati postavke tajmera i čuće se zvučni signal. Ako pritisnete i zadržite dugme ⌚ 2 sekunde bez odabira gorionika, to će otkazati poslednje promene postavke tajmera za ringlu.

NAPOMENA

- Za prikaz preostalog vremena za bilo koju ringlu dodirnite izabrane ringle.
- Početna vrednost postavki se ponovo podešava pomoću dugmeta **Podešavanje tajmera** (+ ili -). Istek zadatog vremena, kada se ringla automatski isključuje, označava zvučni signal i displej tajmera.
- Da biste brže promenili postavke, dodirnite i zadržite dugme **Podešavanje tajmera** (+ ili -) dok ne dostignete željenu vrednost.

Pauziranje/Nastavak rada

Funkcija **Pauziranje/Nastavak rada** istovremeno prebacuje sve ringle koje su uključene na postavku niske snage, a zatim ih vraća na prethodni podešeni nivo snage. Ovu funkciju možete da koristite da biste na kratko prekinuli, a zatim nastavili procesa kuvanja, npr. kada treba da obavite telefonski poziv.

Kada je aktivirana funkcija **Pauziranje/Nastavak rada**, sva dugmad koja se aktivira na dodir osim dugmadi ▷||, 🔒, OFF i ⌚ je onemogućena.

Da biste nastavili kuvanje, ponovo dodirnite dugme ▷||

	Kontrolna tabla	Displej
Za uključivanje	Dodirnite dugme ▷	12
Za isključivanje	Dodirnite dugme ▷	Vrvarite se na prethodni nivo snage

Brzo zaustavljanje

Ova opcija skraćuje postupak i vreme koje je potrebno za zaustavljanje kuvanja.

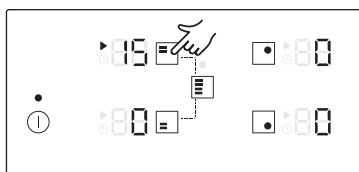



Da biste isključili ringlu, dodirnite dugme za ringlu i zadržite ga 2 sekunde.

NAPOMENA



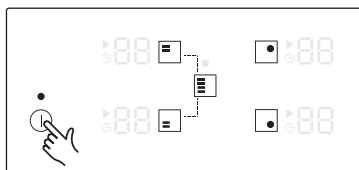

Dugme  ne podržava funkciju za brzo zaustavljanje.

Isključivanje uređaja



Da biste isključili uređaj, upotrebite dugme . Pritisnite i držite dugme  približno 1-2 sekunde.

NAPOMENA

Kada isključite ringlu ili grejnu ploču, na digitalnom displeju za odgovarajuću ringlu biće prikazan simbol za pregrejanost („vrelo“) u obliku dva koraka  H,  h. Temperatura je smanjena, simboli  H,  h će nestati.

Brava za bezbednost dece

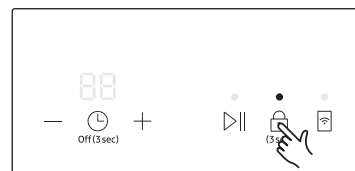

Bravu za bezbednost dece možete koristiti da biste sprečili slučajno uključivanje ringle i aktiviranje površine za kuvanje. Takođe je moguće zaključati i kontrolnu tablu sa izuzetkom dugmeta  (samo kontrola isključivanja) da bi se sprečilo slučajno menjanje postavki, na primer, tokom brisanja table krpom.

Uključivanje/isključivanje brave za bezbednost dece

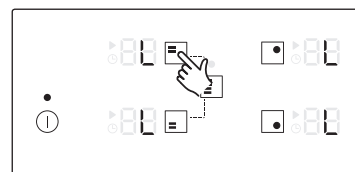

1. Pritisnite i držite dugme  približno 3 sekunde.
Čuće se zvučni signal za znak potvrde.



2. Dodirnite bilo koje dugme.
 će se pojaviti na displejima, što znači da je brava za bezbednost dece aktivirana.
3. Da biste isključili bravu za bezbednost dece, ponovo pritisnite i zadržite dugme  3 sekunde. Čuće se zvučni signal za znak potvrde.

NAPOMENA

- Bez obzira na to da li je napajanje uključeno ili isključeno, brava za bezbednost dece je aktivirana.
- Bravu za bezbednost dece možete da podesite tokom kuvanja. Da biste isključili gorionik kada je brava za bezbednost dece uključena, dodirnite dugme  ili je prvo isključite, a zatim dodirnite dugme za odgovarajuću ringlu.

Rad

Maksimalno ograničenje snage

Ova funkcija omogućava da podesite maksimalnu snagu jedinice.

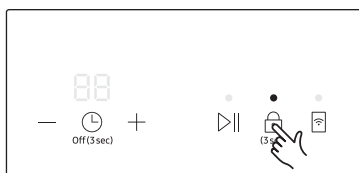

1. Isključite napajanje.
2. Pritisnite i držite dugme  približno 3 sekunde da biste uključili bravu za bezbednost dece.



3. Pritisnite i držite dugme  dugmadi za podešavanje tajmera približno 3 sekunde.

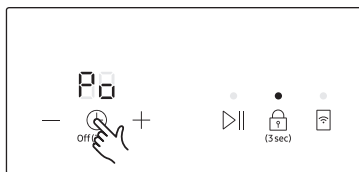

4. Pritisnite i držite dugme  približno 3 sekunde. Na displeju za tajmer će se prikazati simbol **P0**, a na displeju za ringle trenutna maksimalna snaga.

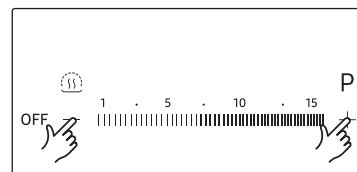
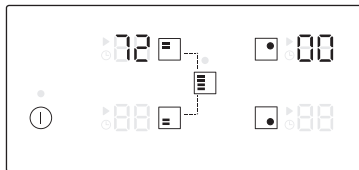

5. Ograničenje snage možete da podesite pomoću dugmadi za nivo snage. (3000 W, 4000 W, 7200 W)

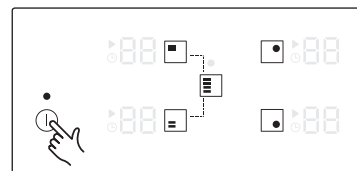

6. Dodirnite dugme  da biste podesili postavku.

NAPOMENA

- U režimu niskog nivoa snage (3000 W) funkcija **Power Boost** nije dostupna uz desni prednji gorionik (210 mm) i Fleksibilna zona Plus.
- U režimu niskog nivoa snage (3000 W, 4000 W) nivo snage će se automatski podesiti.

Uključivanje i isključivanje zvuka

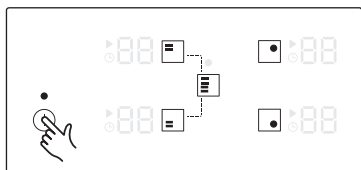

1. Pritisnite i držite dugme ⏻ približno 1-2 sekunde.

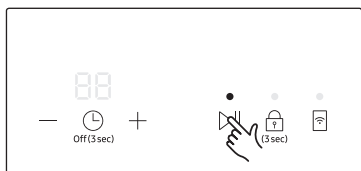

2. Pritisnite i držite dugme ⏮/⏭ 3 sekunde u roku od 10 sekundi nakon uključivanja napajanja.

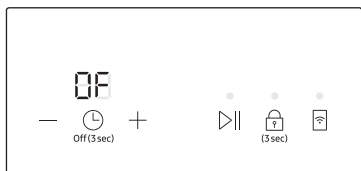

3. Zvuk će se isključiti, a na displeju za tajmer će se prikazati simbol OF.

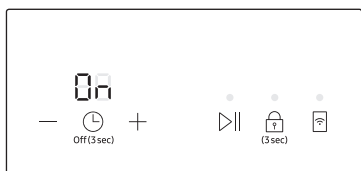

4. Da biste promenili postavke zvuka, ponovite korake 1 i 2. Zvuk će se uključiti, a na displeju za tajmer će se prikazati simbol ON.

NAPOMENA

Nije moguće promeniti postavke zvuka nakon isteka 10 sekundi od uključivanja napajanja.

Smart Connect

Grejna ploča ima ugrađeni Wi-Fi modul koji možete da koristite da biste sinhronizovali položaj sa aplikacijom SmartThings. U aplikaciji pametnog telefona možete da:

- pratite status rada i postavke nivoa snage elemenata grejne ploče.
- proverite i promenite postavke tajmera.

Funkcije koje možete da koristite u aplikaciji SmartThings možda neće raditi dobro ako su komunikacioni uslovi loši ili je proizvod instaliran na mestu sa slabim Wi-Fi signalom.

Kako da povežete grejnu ploču

Da biste koristili daljinske funkcije Samsung grejne ploče, morate da je uparite sa aplikacijom SmartThings.

1. Preuzmite i otvorite aplikaciju SmartThings na vašem pametnom uređaju.
2. Pritisnite i zadržite dugme ⏻ približno 1-2 sekunde da biste uključili grejnu ploču.
3. Pratite uputstva u aplikaciji, a zatim pritisnite i zadržite dugme ⏮/⏭ 3 sekunde.
4. Dok se uspostavlja veza, LED indikator iznad dugmeta ⏮/⏭ trepće. Kada je proces završen, indikator svetli bez treptanja. Ploča je sada uspešno povezana.
5. Ako se ne uključi LED indikator funkcije Smart Connect, pratite instrukcije u aplikaciji da biste se ponovo povezali.

NAPOMENA

- Podesite funkciju Smart Connect samo kada nijedna operacija grejne ploče nije u toku.
- Dodatna uputstva potražite u veb priručniku na adresi www.samsung.com

Uključivanje/isključivanje Wi-Fi veze

- Dodirnite dugme ⏮/⏭ da biste uključili ili isključili Wi-Fi vezu.

Kontrola aspiratora

Ovaj proizvod sadrži Bluetooth uređaj koji možete da koristite da biste povezali grejnu ploču sa Samsung modelima za kontrolu aspiratora. Pomoću Bluetooth veze možete da koristite funkciju za kontrolu aspiratora u aplikaciji SmartThings. Dodatne informacije o Samsung modelima za kontrolu aspiratora potražite na adresi www.samsung.com.

Povezivanje sa modelom za kontrolu aspiratora

1. Preuzmite i otvorite aplikaciju SmartThings na vašem pametnom uređaju. Zatim dovršite Smart Connect proceduru da biste povezali grejnu ploču.
2. Pratite uputstva za Bluetooth modela za kontrolu aspiratora i aktivirajte Bluetooth vezu.
3. Pritisnite i zadržite dugme tajmera  i  istovremeno da biste uspostavili Bluetooth vezu. Kada je Bluetooth veza uspešno uspostavljena,  će se prikazati na displeju tajmera.
4. Pratite uputstva u korisničkom priručniku za model za kontrolu aspiratora i vodiču za aplikaciju da biste koristili kontrolu aspiratora.

NAPOMENA

- Ako Smart Connect veza nije uspešna, ne možete da koristite aplikaciju SmartThings da biste pratili i kontrolisali aspirator.
- Ako na grejnoj ploči nije uspostavljena Smart Connect veza, možete da koristite Bluetooth vezu da biste uparili i sinhronizovali grejnu ploču sa aspiratorom. Da biste to uradili, pratite korake 2 i 3 iznad.

Održavanje uređaja

Grejna ploča

UPOZORENJE

Sredstva za čišćenje se ne smeju koristiti na zagrejanoj keramičko staklenoj ploči. Nakon čišćenja sva sredstva za čišćenje se moraju dobro isprati jer mogu oštetiti površinu kada se zagreje. Nemojte koristiti agresivna sredstva za čišćenje, poput sprejeva za roštilj ili pećnicu, drške za uklanjanje masti ili abrazivnih sredstava za čišćenje šerpi.

NAPOMENA

Očistite grejnu ploču posle svake upotrebe kada je dovoljno topla da može da se dodirne. Na ovaj način, prosuta materija se neće skoriti na površini. Uklonite kamenac, tragove vode, ostatke masti i mrlje pomoću dostupnih sredstava za čišćenje za keramičko staklo ili nerđajući čelik.

Sitnije mrlje

1. Obrišite keramičko staklenu površinu vlažnom krpom.
2. Isušite suvom krpom. Potpuno uklonite ostatke sredstva za čišćenje sa površine.
3. Detaljno očistite grejnu ploču jednom nedeljno pomoću dostupnih sredstava za čišćenje za keramičko staklo ili nerđajući čelik.
4. Operite vodom keramičko staklenu površinu, zatim je osušite čistom pamučnom krpom.

Uporne mrlje

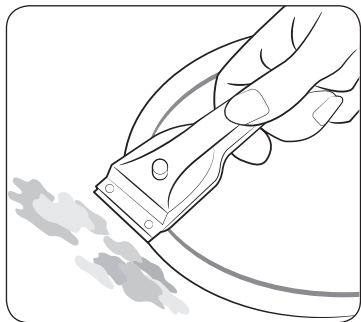

1. Za uklanjanje zagorele hrane i upornih mrlja koristite staklenu strugalicu.
2. Postavite strugalicu pod određenim uglom na površinu.
3. Lopaticom uklonite zagorele ostatke.

NAPOMENA

Staklene strugalice i sredstva za čišćenje keramičko staklenih površina su dostupni u specijalizovanim prodavnicama.

Problematična prljavština

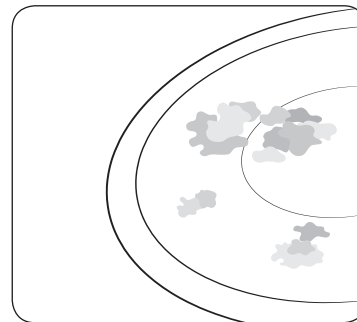

1. Zagoreli šećer, istopljenu plastiku, aluminijumsku foliju i drugi materijal uklonite odmah ili dok je još vreo pomoću staklenog strugača.

UPOZORENJE

Prilikom korišćenja staklenim strugačem na vreloj ringli postoji opasnost od opekotina:

2. Kada se ohladi, očistite grejnu ploču na uobičajen način. Ako se ringla na kojoj se nešto istopilo ohladila, ponovo je zagrejte da biste je očistili.

NAPOMENA

Ogrebotine ili tamne mrlje na keramičko staklenoj površini, nastale, na primer, od oštih ivica tiganja, nije moguće ukloniti. Međutim, one ne narušavaju funkcionalnost grejne ploče.



Okvir grejne ploče (opcija)

⚠ UPOZORENJE

Nemojte koristiti sirće, sok od limuna ili sredstvo za uklanjanje kamenca na okviru grejne ploče, u suprotnom, pojaviće se tamne mrlje.

1. Obrišite okvir vlažnom krpom.
2. Pokvasite sasušene ostatke vlažnom krpom. Obrišite i isušite.

Da ne biste oštetili uređaj

- Nemojte koristiti površinu za kuvanje kao radnu površinu ili za ostavljanje stvari.
- Nemojte koristiti ringlu ako se na njoj ne nalazi šerpa ili ako je šerpa prazna.
- Keramičko staklo je čvrsto i otporno na velike temperaturne razlike, ali nije neuništivo. Površinu za kuvanje možete uništiti ako na nju isпустite voma oštar ili težak objekat.
- Nemojte stavljati šerpe na okvir grejne ploče. Možete izgrebati ili oštetiti ivicu.
- Usled prosipanja kisele tečnosti, poput sirćeta, soka od limuna i sredstva za čišćenje kamenca na okvir grejne ploče mogu nastati tamne mrlje.
- Ako se šećer ili smesa koja sadrži šećer prospe na vrelu ringlu i istopi, odmah je očistite pomoću strugalice dok je još vrela. Ako ostavite da se ohladi, pri uklanjanju se može oštetiti površina.
- Materijal koji može da se istopi, poput plastike i folije, držite dalje od grejne ploče. U slučaju da se ovaj materijal istopi na površini za kuvanje, odmah ga uklonite pomoću strugalice.





Rešavanje problema i servis

Rešavanje problema

Uz pomoć sledećih uputstava možete sami rešiti manje probleme. Nemojte i dalje pokušavati da otklonite problem ako vam sledeća uputstva ne budu od pomoći.

⚠ UPOZORENJE

Uređaj sme da servisira samo kvalifikovano tehničko lice. Nestručne popravke mogu imati ozbiljne posledice za korisnika. Ako se uređaj pokvari, obratite se korisničkom centru.

Problem	Mogući uzroci	Rešenje
Šta treba da uradim ako ringle ne rade?	<ul style="list-style-type: none"> • Osigurač u kućištu je neoštećen. 	<ul style="list-style-type: none"> • Ako prekidači često pregorevaju, pozovite ovlašćenog tehničara.
Šta treba da uradim ako ringle ne mogu da se uključe?	<ul style="list-style-type: none"> • Dugme  je slučajno oštećeno. • Kontrolna tabla je delimično prekrivena vlažnom krpom ili tečnošću. 	<ul style="list-style-type: none"> • Uređaj je ispravno uključen. • Čišćenje kontrolne table.
Šta da radim ako iznenada nestane prikaz na displeju osim indikatora zagrejanosti   .	<ul style="list-style-type: none"> • Dugme  je slučajno oštećeno. • Kontrolna tabla je delimično prekrivena vlažnom krpom ili tečnošću. 	<ul style="list-style-type: none"> • Uređaj je ispravno uključen. • Čišćenje kontrolne table.
Šta treba da uradim ako se nakon isključivanja ringli indikator zagrejanosti ne prikazuje na displeju?	<ul style="list-style-type: none"> • Ringla je bila samo na kratko uključena pa se nije dovoljno zagrejala. 	<ul style="list-style-type: none"> • Ako je ringla vrela, obratite se lokalnom korisničkom centru.



Informativni kôd	Mogući uzroci	Rešenje
C0	Postoji problem sa senzorom temperature gorionika.	Ponovo pokrenite uređaj pomoću dugmeta ①.
C1	Detektovana je veća temperatura od propisane.	Ako se problem i dalje javlja, isključite napajanje još 30 sekundi. Zatim, ponovo pokrenite uređaj i pokušajte ponovo. Ako ne uspete da otklonite problem, kontaktirajte lokalni servisni centar.
C2	Postoji problem sa PBA senzorom.	
A2	DC motor ne radi zbog problema sa PCB senzorom, strujnim instalacijama ili električnim poremećajima na oštrici motora.	
d0	Dugme je pritisnuto duže od 8 sekundi.	Proverite da li je dugme vlažno ili pritisnuto. Ako se problem i dalje javlja, ponovo pokrenite uređaj pomoću dugmeta ①. Ako ne uspete da otklonite problem, kontaktirajte lokalni servisni centar.
F0	Komunikacija između glavnog i pomoćnog PCB senzora nije uspeła.	Ponovo pokrenite uređaj pomoću dugmeta ①. Ako se problem i dalje javlja, isključite napajanje još 30 sekundi. Zatim, ponovo pokrenite uređaj. Ako ne uspete da otklonite problem, kontaktirajte lokalni servisni centar.
F2	IC osetljiv na dodir komunicira abnormalno.	

Šta treba da uradim ako ringla ne može da se uključi ili isključi?

Postoji nekoliko mogućih uzroka:

- Kontrolna tabla je delimično prekrivena vlažnom krpom ili tečnošću.
- Aktivirana je brava za bezbednost dece i prikazuje simbol „L“.

Šta da radim ako je displej d0 osvetljen?

Proverite sledeće:

- Kontrolna tabla je delimično prekrivena vlažnom krpom ili tečnošću. Da biste je resetovali, dodirnite dugme ①.
- Ako se tečnost preliva na kontrolnu tablu, obrišite je.

Šta da radim ako je displej ① osvetljen?

Proverite sledeće:

- Grejna ploča pregrejana usled nepravilnog rada.
- Nakon što se grejna ploča ohladila, dodirnite dugme ① za resetovanje.

Šta da radim ako je displej ② osvetljen?

Proverite sledeće:

- Posude ima izolaciju, premalo je ili nije postavljeno na ringlu.
- Ako budete koristili odgovarajuće posude, poruka na displeju će automatski nestati.

Šta da radim ako ventilator nastavi da radi nakon isključivanja grejne ploče?

Proverite sledeće:

- Kada završite sa upotrebom grejne ploče, ventilator će nastaviti da radi kako bi je ohladio.
- Nakon što se elektronika grejne ploče ohladi ili istekne maksimalno vreme (10 minuta), ventilator će se isključiti.
- Ako zatražite pomoć za rešavanje problema koji je nastao prilikom korišćenja uređaja, dolazak kvalifikovanog tehničara Vam može biti naplaćen čak i u toku trajanja garancije.

Servisiranje

Pre nego što zatražite pomoć ili servisiranje, pogledajte odeljak „Rešavanje problema“. Ako Vam je i dalje potrebna pomoć, pratite dole navedena uputstva.

Da li grešku napravio tehničar?

U slučaju da jeste, obratite se korisničkom centru.

Pripremite se unapred za razgovor. Na ovaj način ćete se lakše ustanoviti u čemu je problem i da li je potreban dolazak tehničkog lica.

Obratite pažnju na sledeće podatke:

- Koja je vrsta problema?
- U kojim se okolnostima javlja problem?

Pripremite za razgovor informacije o modelu i serijskom broju uređaja. Ove informacije se nalaze na natpisnoj ploču sledećim redosledom:

- Opis modela
- Serijski broj (15 cifara)

Preporučuje se da ovde sačuvate ove informacije zbog lakšeg pronalaženja.

- Model:
- Serijski broj:

U kojim slučajevima se naplaćuje dolazak u periodu trajanja garancije?

- Ako ste sami mogli da rešite problem pomoću nekog od rešenja ponuđenih u odeljku „Rešavanje problema“.
- Ako je tehničar dolazio više puta jer nije dobio sve potrebne informacije pre posete, pa je morao, na primer, da ponovo ide po delove. Ako se pripremite za poziv, kao što je gore opisano, izbeći ćete troškove oko ovih dolazaka.

Tehnički podaci

Tehnički podaci

Dimenzije uređaja	Širina	600 mm
	Dubina	520 mm
	Visina	56 mm
Dimenzije otvora na radnoj površini	Širina	560 mm
	Dubina	490 mm
	Visina	72 mm
	Poluprečnik ugla	3 mm
Napon veze		220–240 V ~ 50 / 60 Hz
Maksimalno iskorišćenje snage		7,2 kW
Težina	Neto	13,0 kg
	Bruto	15,9 kg

Ringle

Položaj	Prečnik	Napajanje
Prednja desna	210 mm	2200 W / Boost 3200 W
Desna zadnja	145 mm	1400 W / Boost 2000 W
Prednja Fleksibilna zona Plus	-	1800 W / Boost 2600 W
Zadnja Fleksibilna zona Plus	-	1800 W / Boost 2600 W
Centralna Fleksibilna zona Plus	-	1800 W / Boost 3000 W
Kompletna Fleksibilna zona Plus	-	3300 W / Boost 3600 W

Saveti za uštedu električne energije

- Postavite šerpu i tiganj na ringle pre nego što je uključite.
- Prljave ringle i dno posuda povećava utrošak električne energije.
- Korišćenjem ekspres lonca vreme kuvanja se skraćuje.

Informacije o uređaju

Naziv dobavljača	Samsung Electronics co. Ltd.
Identifikator modela	NZ64N7757GK NZ64N7757FK
Tip grejne ploče	Ugradna za gornji nivo
Tehnologija zagrevanja	Indukcione ringle i površina za kuvanje
Broj ringli i/ili površina	3
Za kružne ringle ili površine: prečnik korisne površine po ringli zagrejanog pomoću električne energije (Ø)	21,0 cm, 14,5 cm
Za ringle i površine koje nisu kružne: dužina i širina korisne površine po ringli ili površini zagrejanog pomoću električne energije (L x W)	24,0 x 38,0 cm
Potrošnja električne energije za ringlu ili površinu izračunata po kg (EC kuvanje na struju)	Ø 21,0 cm : 184,2 Wh/kg
	Ø 14,5 cm : 191,3 Wh/kg
	24,0 x 38,0 cm : 199,0 Wh/kg
Potrošnja električne energije za grejnu ploču po kg (EC električna grejna ploča)	191,5 Wh/kg

Podaci su dobijeni u skladu sa standardom EN 60350-2 i uredbama Evropske komisije (EU) br. 66/2014 i uredbom (EC) br. 1275/2008.

WIFI	Potrošnja električne energije u režimu pripravnosti (W)	1,9 W
	Vremenski period za upravljanje snagom (min)	10 min
Isključeno	Potrošnja električne energije	0,5 W
	Vremenski period za upravljanje snagom (min)	10 min

Dodatak

Saopštenje o otvorenom kodu

Softver sadržan u ovom proizvodu sadrži softver otvorenog koda. Kada prođe datum poslednje isporuke ovog proizvoda, ceo izvorni kôd možete da dobijete na korišćenje u trajanju od tri godine, i to tako što ćete da pošaljete e-poruku na adresu oss.request@samsung.com.

Pored toga, odgovarajući izvorni kôd možete da dobijete na fizičkom medijumu, kao što je CD-ROM; za to će biti potrebno da platite minimalnu naknadu. URL adresa http://opensource.samsung.com/opensource/SMART_AT_051/seq/0 vodi ka stranici za preuzimanje izvornog koda i informacijama o licenci za softver otvorenog koda, a u vezi sa ovim proizvodom. Ova ponuda važi za sve primaocce ovih informacija.



IMATE PITANJA ILI KOMENTARE?

ZEMLJA	POZOVITE NAS	ILI NAS POSETITE NA INTERNETU NA
BOSNIA	055 233 999	www.samsung.com/support
BULGARIA	*3000 Цена в мрежата 0800 111 31, Безплатна телефонна линия	www.samsung.com/bg/support
CROATIA	072 726 786	www.samsung.com/hr/support
CZECH	800-SAMSUNG (800-726786)	www.samsung.com/cz/support
HUNGARY	0680SAMSUNG (0680-726-7864)	www.samsung.com/hu/support
MONTENEGRO	020 405 888	www.samsung.com/support
POLAND	801-172-678* lub +48 22 607-93-33* Dedykowana infolinia do obsługi zapytań dotyczących telefonów komórkowych: 801-672-678* lub +48 22 607-93-33* * (koszt połączenia według taryfy operatora)	http://www.samsung.com/pl/support/
ROMANIA	*8000 (apel in retea) 08008-726-78-64 (08008-SAMSUNG) Apel GRATUIT	www.samsung.com/ro/support
SERBIA	011 321 6899	www.samsung.com/rs/support
SLOVAKIA	0800-SAMSUNG (0800-726 786)	www.samsung.com/sk/support
LITHUANIA	8-800-77777	www.samsung.com/lt/support
LATVIA	8000-7267	www.samsung.com/lv/support
ESTONIA	800-7267	www.samsung.com/ee/support
SLOVENIA	080 697 267 (brezplačna številka)	www.samsung.com/si/support



DG68-01069A-00

Pllakë sobe me induksion

Manuali i përdorimit

NZ64N7757GK / NZ64N7757FK



SAMSUNG

Përmbajtja

Përdorimi i manualit	3
Në manualin e përdorimit përdoren simbolet e mëposhtme:	3
Emri i modelit dhe numri i serisë	3
Udhëzimet e sigurisë	3
Hedhja e materialeve të paketimit	7
Hedhja në mënyrën e duhur e pajisjes tuaj të vjetër	7
Eliminimi i duhur i këtij produkti (pajisje elektrike dhe elektronike për t'u flakur)	7
Instalimi i pllakës së sobës	8
Udhëzimet e sigurisë për instaluesin	8
Veglat që do t'ju nevojiten	8
Lidhja me rrjetin e furnizimit me energji	8
Instalimi mbi banak	9
Komponentët	11
Përpara se të filloni	12
Zonat e gatimit	12
Paneli i kontrollit	12
Nxehja me induksion	13
Opsioni i fikjes për siguri	14
Treguesi i nxehësisë së mbetur	14
Identifikimi i temperaturës	14
Enët e gatimit	15
Përdorimi i butonave me prekje	18
Zhurmat gjatë funksionimit	18
Pastrimi fillestar	18
Përdorimi	19
Ndezja e pajisjes	19
Zgjedhja e zonës së gatimit dhe nivelit të energjisë	19
Rritje fuqie	20
Zona fleksibël plus	20

Mbaj ngrohtë	21
Kohëmatësi	22
Funksioni Ndalo/Rifillo	22
Ndalim i shpejtë	23
Fikja e pajisjes	23
Bllokimi i sigurisë për fëmijët	23
Kufiri i fuqisë maksimale	24
Tingulli aktiv/joaktiv	25
Smart Connect	25
Komandimi i aspiratorit	26
Mirëmbajtja e pajisjes	26
Pllakë sobe	26
Njollat e lehta	26
Njollat e forta	27
Njollat problematike	27
Skeleti i pllakës së sobës (opcion)	28
Për të mënjeluar dëmtimin e pajisjes tuaj	28
Zgjidhja e problemeve dhe shërbimi	28
Zgjidhja e problemeve	28
Shërbimi	30
Të dhënat teknike	30
Të dhënat teknike	30
Zonat e gatimit	30
Të dhënat e produktit	31
Shtojca	31
Njoftimi për burimin e hapur	31

Përdorimi i manualit

Ju lutemi, para se ta përdorni pajisjen, gjeni kohën për të lexuar këtë manual përdorimi, duke i kushtuar vëmendje të veçantë informacionit mbi sigurinë që gjendet në seksionin e mëposhtëm. Mbajeni këtë manual për t'iu referuar në të ardhmen.

Në rast transferimi të zotërimit të pajisjes, ju lutemi mos harroni t'ia kaloni manualin zotëruesit të ri.

Në manualin e përdorimit përdoren simbolet e mëposhtme:

VINI RE

Rreziqe ose praktika jo të sigurta që mund të rezultojnë **lëndim të rëndë të personit ose vdekje**.

KUJDES

Rreziqe ose praktika jo të sigurta që mund të rezultojnë **lëndim të lehtë të personit ose dëmtim të pronës**.

KUJDES

Për të zvogëluar rrezikun e zjarrit, shpërthimit, goditjes elektrike ose dëmtimit personal kur përdorni pllakën, ndiqni këto paralajmërime bazë të sigurisë.

SHËNIM

Këshilla, rekomandime ose informacione të dobishme që ndihmojnë përdoruesit për përdorimin e produktit.

Emri i modelit dhe numri i serisë

Dhe emri i modelit dhe numri i serisë kanë etiketë poshtë bazamentit të pllakës.

Për përdorim të mëvonshëm, shkruajeni informacionin në secilën etiketë produkti (që ndodhet në krye të produktit) në faqen aktuale.

Emri i modelit _____

Numri i serisë _____

Udhëzimet e sigurisë

Aspektet e sigurisë së kësaj pajisjeje përputhen me të gjitha standardet e pranura teknike dhe të sigurisë. Megjithatë, si prodhues ne gjithashtu besojmë se është përgjegjësi e jona që t'ju njohim me udhëzimet e mëposhtme për sigurinë.

VINI RE

Pajisja nuk është parashikuar për përdorim nga persona (duke përfshirë fëmijët) me aftësi të kufizuara fizike, ndijore ose mendore, ose me mungesë përvoja dhe njohurish, nëse ata nuk mbikëqyren ose udhëzohen në lidhje me përdorimin e pajisjes nga një person përgjegjës për sigurinë e tyre. Fëmijët duhet të mbikëqyren për t'u siguruar që të mos luajnë me pajisjen.

Kjo pajisje mund të përdoret nga fëmijë të moshës 8 vjeç e lart dhe nga persona me aftësi ndijore, fizike ose mendore të reduktuara, ose me mungesë përvoja dhe njohurish, nëse janë nën mbikëqyrje ose nëse janë udhëzuar për përdorimin në mënyrë të sigurt të pajisjes dhe që kuptojnë rreziqet e përfshira. Fëmijët nuk duhet të luajnë me pajisjen. Pastrimi dhe mirëmbajtja nga përdoruesi nuk do të kryhet nga fëmijët pa mbikëqyrje.

Mënyra e shkëputjes duhet të përcaktohet mbi kabllot fikse sipas rregullave të instalimit të kablllove.

Udhëzimet e sigurisë

Pas instalimit, duhet të bëhet e mundur shkëputja e pajisjes nga rrjeti elektrik. Shkëputja mund të arrihet duke përdorur një prizë të arritshme ose duke vendosur një çelës në kordonin elektrik në përputhje me rregullat e instalimit.

Nëse kordoni elektrik është dëmtuar, duhet të zëvendësohet nga prodhuesi ose agjenti i tij i shërbimit, ose nga persona me kualifikim të ngjashëm, për të shmangur rreziqet.

Për riparimin e përshkruar nuk duhet të mbështeteni në përdorimin e ngjitësve, pasi ata nuk konsiderohen mjete riparuese të besueshme.

PARALAJMËRIM: Nëse sipërfaqja ka pësuar krisje, fikeni pajisjen për të shmangur mundësinë e një goditjeje elektrike.

Pajisja nxehet gjatë përdorimit. Duhet të tregoni kujdes për të shmangur prekjen e elementeve nxehëse brenda pllakës së furrës.

PARALAJMËRIM: Pjesët e jashtme mund të nxehen gjatë përdorimit. Fëmijët e vegjël duhen mbajtur larg.

Nuk duhet përdorur pastrues me avull.

Objektet metalike si thikat, pirunët, lugët dhe kapakët nuk duhen vendosur në sipërfaqen e pllakave pasi mund të nxehen.

Pas përdorimit, fikini elementin e pllakës me çelësin përkatës dhe mos u mbështetni te detektori i tiganëve.

Pajisja nuk është parashikuar të përdoret nëpërmjet një kohëmatësi të jashtëm ose nëpërmjet një sistemi të veçantë komandimi në distancë.

KUJDES: Procesi i gatimit duhet mbikëqyrur. Proceset afatshkurtrat të gatimit duhen mbikëqyrur vazhdimisht.

Pajisja nuk duhet instaluar pas derës dekorative, për të evituar mbinxehjen.

PARALAJMËRIM: Pajisja dhe pjesët e saj të jashtme nxehen gjatë përdorimit. Duhet të bëni kujdes të shmangni prekjen e elementeve ngrohëse. Fëmijët nën 8 vjeç duhet të mbahen larg, përveç rasteve kur janë nën mbikëqyrje të vazhdueshme.

PARALAJMËRIM: Gatimi i pambikëqyrur mbi pllakë me vaj apo yndyra mund të jetë i rrezikshëm dhe të shkaktojë zjarr.

KURRË mos u përpiqni të shuani zjarrin me ujë, por fikni pajisjen dhe mbuloni flakët, p.sh. me ndonjë kapak apo batanije kundër zjarrit.

PARALAJMËRIM: Rrezik zjarri: Mos vendosni sende mbi sipërfaqet e gatimit.

PARALAJMËRIM: Përdorni vetëm mbrojtëse pllake të krijuara nga prodhuesi i pajisjes së gatimit ose të rekomanduara si të përshtatshme nga prodhuesi i pajisjes në udhëzimet e përdorimit ose mbrojtëset e pllakës të integruara në pajisje. Përdorimi i mbrojtëseve të papërshtatshme mund të shkaktojë aksidente.

Sipërfaqet mund të nxehen gjatë përdorimit.

Kjo pajisje mund të përdoret nga fëmijë të moshës 8 vjeç e lart dhe nga persona me aftësi ndijore, fizike ose mendore të reduktuara, ose me mungesë përvojë dhe njohurish, nëse janë nën mbikëqyrje ose nëse janë udhëzuar për përdorimin në mënyrë të sigurt të pajisjes dhe që kuptojnë rreziqet e përfshira. Fëmijët nuk duhet të luajnë me pajisjen. Pastrimi dhe mirëmbajtja nga përdoruesi nuk duhet të kryhen nga fëmijët nëse nuk janë mbi 8 vjeç dhe të mbikëqyrur.

Mbajeni pajisjen dhe kordonin e saj larg fëmijëve nën 8 vjeç.

⚠️ KUJDES

Sigurohuni që pajisja të jetë e instaluar dhe e tokëzuar siç duhet nga një teknik i kualifikuar.

Pajisja duhet të riparohet vetëm nga një personel i kualifikuar shërbimi. Riparimet e kryera nga individë të pakualifikuar mund të shkaktojnë lëndim ose keqfunksionime të rënda. Nëse pajisja juaj ka nevojë për riparim, kontaktoni qendrën tuaj lokale të shërbimit. Moszbatimi i këtyre udhëzimeve mund të shkaktojë dëmtim dhe mund të anulojë garancinë.

Pajisjet me montim të integruar mund të funksionojnë vetëm pasi janë instaluar në dollapë dhe në vende pune të cilat përputhen me standardet përkatëse. Kjo siguron mbrojtje të mjaftueshme ndaj kontaktit me njësitë elektrike, ashtu siç kërkohet nga standardet kryesore të sigurisë.

Nëse pajisja juaj nuk funksionon siç duhet ose nëse shfaqen thyerje, krisje ose shkëputje:

- fikini të gjitha zonat e gatimit;
- shkëputeni pllakën e sobës nga rrjeti i furnizimit me energji; dhe
- kontaktoni qendrën tuaj lokale të shërbimit.

Udhëzimet e sigurisë

Nëse pllaka e sobës pëson krisje, fikeni pajisjen për të shmangur mundësinë e goditjes elektrike. Mos e përdorni pllakën e sobës derisa të zëvendësohet sipërfaqja e xhamit. Mos e përdorni pllakën e sobës për të nxehur letrën e aluminit, produktet e mbështjella me letër alumini ose ushqimet e ngrira të vendosura në enë gatimi prej alumini. Lëngu midis pjesës së poshtme të tiganit dhe pllakës së sobës mund të krijojë presion të avullit. Kjo mund të shkaktojë kërcimin e tiganit.

Sigurohuni gjithmonë që pllaka e nxehtë dhe baza e tiganit të mbahen të thata.

Zonat e gatimit do të nxehen gjatë gatimit.

Mbajini gjithmonë larg nga pajisja fëmijët e vegjël.

Mbajini të gjitha materialet e paketimit larg fëmijëve, pasi këto materiale mund të jenë të rrezikshme për fëmijët.

Kjo pajisje synohet të përdoret vetëm për gatime të zakonshme dhe për skuqje në shtëpi. Ajo nuk është projektuar për përdorim tregtar ose industrial.

Mos e përdorni kurrë pllakën e sobës për të ngrohur dhomën.

Kujdes kur të vendosni pajisjet elektrike në prizën pranë pllakës së sobës. Spinat nuk duhet të bien në kontakt me pllakën e sobës.

Yndyra ose vaji i mbinxehur mund të marrë flakë shpejt. Mos i lini kurrë të pambikëqyrura njësitë e sipërfaqes kur përgatisni ushqimin në yndyrë ose në vaj, për shembull, kur gatvani patate të skuqura.

Fikini zonat e gatimit pasi t'i keni përdorur.

Mbajini gjithmonë të pastra dhe të thata panelet e kontrollit. Mos vendosni asnjëherë artikuj të djegshëm mbi pllakën e sobës, mund të shkaktohet zjarr.

Rrezikoni të shkaktoni djegie nga pajisja nëse e përdorni në mënyrë të shkujdesur.

Kabllo të pajisjeve elektrike nuk duhet të prekin sipërfaqen e nxehtë të pllakës së sobës ose të enës së gatimit.

Mos e përdorni pllakën e sobës për të tharë rrobat.

Përdoruesit që kanë stimulues kardiakë ose transplant aktiv në zemër duhet ta mbajnë pjesën e sipërme të trupit të tyre në një distancë prej 30 cm nga zonat e gatimit me induksion kur ndizen. Nëse keni dyshime, duhet të konsultoheni me prodhuesin e pajisjes ose me mjekun. (Vetëm modelet me pllakë me induksion)

Mos u përpiqni ta riparoni, çmontoni ose modifikoni pajisjen vetë.

Fikeni gjithmonë pajisjen para se ta pastroni.

Pastrojeni pllakën e sobës sipas udhëzimeve të pastrimit dhe kujdesit, të cilat përfshihen në këtë manual.

Mbajini kafshët shtëpiake larg pajisjes, pasi ato mund të shkelin mbi komandat e pajisjes duke shkaktuar avari.

Hedhja e materialeve të paketimit

⚠ VINI RE

Të gjitha materialet e përdorura për paketimin e pajisjes janë plotësisht të riciklueshme. Fletët dhe pjesët e forta prej shkume janë të shënuara siç duhet. Ju lutemi, hidhni materialet e paketimit dhe pajisjet e vjetra duke marrë parasysh sigurinë dhe mjedisin.

Hedhja në mënyrën e duhur e pajisjes tuaj të vjetër

⚠ VINI RE

Para se ta hidhni pajisjen tuaj të vjetër, nxirreni atë jashtë funksionimit në mënyrë që të mos jetë burim rreziku. Për të bërë këtë, kërkoni një teknikun të kualifikuar që të shkëpusë pajisjen nga rrjeti i furnizimit me energji dhe të heqë telat.

Pajisja nuk duhet të hidhet te mbeturinat e tjera shtëpiake.

Informacioni rreth të dhënave për grumbullimin dhe për vendet e eliminimit të mbeturinave urbane disponohet nga departamenti ose këshilli juaj lokal.

Eliminimi i duhur i këtij produkti (pajisje elektrike dhe elektronike për t'u flakur)



(Zbatohet për shtetet me sisteme grumbullimi të veçuar)

Kjo shenjë që shfaqet në produkt, pajisjet shtesë ose literaturë, tregon se produkti dhe pajisjet e tij elektronike shtesë (p.sh. ngarkuesi, kufjet, kabloja USB) nuk duhet të hidhen së bashku me mbeturinat e tjera shtëpiake në fund të jetës së tyre të punës. Për të parandaluar një dëm të mundshëm ndaj mjedisit ose shëndetit njerëzor nga hedhja e pakontrolluar e mbeturinave, ju lutemi ndajini këto pajisje nga llojet e tjera të mbeturinave dhe riciklojini ato në mënyrë të përgjegjshme për të promovuar ripërdorimin e qëndrueshëm të burimeve materiale.

Përdoruesit në shtëpi duhet të kontaktojnë ose shitësin me pakicë ku e blenë këtë produkt ose zyrën e pushtetit vendor të tyre për hollësi se ku dhe si mund t'i dërgojnë këto pajisje për riciklim të sigurt mjedisor.

Përdoruesit e biznesit duhet të kontaktojnë furnitorin e tyre dhe të kontrollojnë kushtet dhe afatet e kontratës së blerjes. Ky produkt dhe pajisjet e tij shtesë elektronike nuk duhet të përzihen me mbeturina të tjera tregtare për eliminim.

Për informacion mbi zotimet mjedisore të "Samsung" dhe detyrimet rregullatore specifike për produktin, p.sh. "REACH", vizitoni: samsung.com/uk/aboutsamsung/samsungelectronics/corporatecitizenship/data_corner.html



Instalimi i pllakës së sobës

⚠ VINI RE

Sigurohuni që pajisja e re të instalohet dhe të tokëzohet vetëm nga një personel i kualifikuar. Ju lutemi, ndiqeni këtë udhëzim. Garancia nuk do të mbulojë asnjë dëmtim të rëndë që mund të shkaktohet si rrjedhojë e instalimit jo në mënyrën e duhur. Në fund të këtij manuali jepen të dhënat teknike.

Udhëzimet e sigurisë për instaluesin

- Për instalimin elektrik duhet të jepet një aparat i cili e lejon pajisjen të shkëputet nga spina tek të gjitha polet me një gjerësi hapeje prej 3 mm me anë të prekjës. Pajisjet e duhura për izolim përfshijnë çelësin stakues për mbrojtjen e linjës, siguresat (siguresa të tipit me vidë duhet të hiqen nga mbajtësi), pajisjet shkyçëse për rrjedhjet nga tokëzimi dhe çelësat automatikë.
- Për sa i përket mbrojtjes nga zjarri, kjo pajisje korrespondon me EN 60335 - 2 - 6. Ky lloj pajisjeje mund të instalohet në një dollap të lartë ose në mur në njërën anë.
- Ky instalim mund të garantojë mbrojtje nga goditjet.
- Njësia në kuzhinë ku vendoset pajisja, duhet të përmbushë kërkesat e qëndrueshmërisë të DIN 68930.
- Për mbrojtje nga lagështira, të gjitha sipërfaqet e mprehta duhet të mbështillen me një material të përshtatshëm izolues.
- Në sipërfaqe me pllaka, bashkimet në zonën ku ndodhet pllaka e sobës, duhet të mbushen me llaç çimentoje.
- Në pjesët e sipërme natyrale, me gur artificial ose me qeramikë, sustat me kërcitje duhet të fiksohen në vend me anë të një rrëshire artificiale ose ngjitësi të përzierë.
- Sigurohuni që gomina të jetë e vendosur mbi sipërfaqen e punës pa boshllëqe. Materiali shtesë izolues prej silikoni nuk duhet të përdoret; kjo gjë do ta bënte të vështirë zhvendosjen në rast riparimi.
- Pllaka e sobës duhet të shtypet nga poshtë për t'u hequr.
- Poshtë pllakës së sobës mund të instalohet një dërrasë.
- Hapësira e ajrosjes që ndodhet poshtë njësisë, ndërmjet pjesës së sipërme dhe pjesës ballore nuk duhet mbuluar.

Veglat që do t'ju nevojiten



Laps



Kaçavidë kryq



Vizore ose mastar



Syze mbrojtëse



Sharrë elektrike me lamë

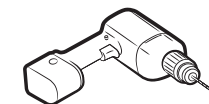

Trapano

Lidhja me rrjetin e furnizimit me energji

Para se ta lidhni, kontrolloni që voltazhi nominal i pajisjes, pra që është voltazhi i treguar në pllakën e të dhënave, korrespondon me voltazhin e disponueshëm të furnizimit. Pllaka e të dhënave ndodhet në kapakun e poshtëm të pllakës.

⚠ VINI RE

Mbylleni energjinë e qarkut para se të lidhni kabllo me qarkun.

Tensioni i elementit të ngrohjes është AC 230 V~. Pajisja gjithashtu funksionon në mënyrë perfekte me rrjetet me AC 220 V~ ose AC 240 V~. Pllaka duhet të lidhet me rrjetin elektrik duke përdorur një aparat që mundëson shkëputjen e pajisjes nga rrjeti në të gjitha polet me një gjerësi hapeje midis kontakteve prej të paktën 3 mm, p.sh. çelësi stakues automatik për mbrojtjen e linjës, pajisjet shkyçëse për rrjedhjet nga tokëzimi ose siguresa.

⚠ VINI RE

Lidhjet me kablo duhet të kryhen në përputhje me rregulloret dhe me vidat e terminalit, të shtrënguara fort.

⚠ VINI RE

Sapo pllaka e sobës të lidhet me rrjetin e furnizimit me energji, kontrolloni që të gjitha zonat e gatimit të jenë gati për përdorim duke e ndezur shkurtimisht secilën prej tyre sipas radhës në cilësimin maksimal me anë të përshtatshme gatimi.



⚠ VINI RE

Kushtoji vëmendje (përshtatje) fazës dhe shpërndarjes neutrale të lidhjes në shtëpi dhe pajisjes (skemat e lidhjes); përndryshe, komponentët mund të dëmtohen.

Garancia nuk mbulon dëmtimet që rrjedhin nga instalimi jo i duhur.

⚠ VINI RE

Për të shmangur rreziqet, nëse dëmtohet kordoni elektrik, ai duhet të zëvendësohet nga prodhuesi, agjenti i tij i shërbimit ose një person me kualifikim të ngjashëm.

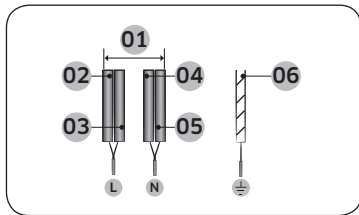

1N~ (32 A)

01	220-240 V ~	04	Blu
02	Kafe	05	Gri
03	E zezë	06	E gjelbër/e verdhë

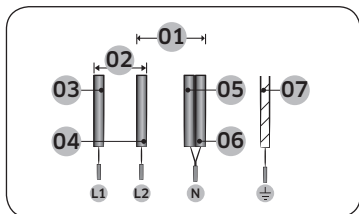

2N~ (16 A): Shkëputni telat me 2 faza (L1 dhe L2) para lidhjes.

01	220-240 V ~	05	Blu
02	380-415 V ~	06	Gri
03	Kafe	07	E gjelbër/e verdhë
04	E zezë		

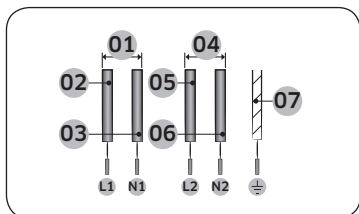

2 x 1N~ (16 A): Shkëputni telat para lidhjes.

01	220-240 V ~	05	E zezë
02	Kafe	06	Gri
03	Blu	07	E gjelbër/e verdhë
04	220-240 V ~		

⚠ VINI RE

Për lidhjen e duhur për furnizimin me energji, ndiqni diagramin e lidhjes së kablove bashkëngjitur pranë terminaleve.

Instalimi mbi banak

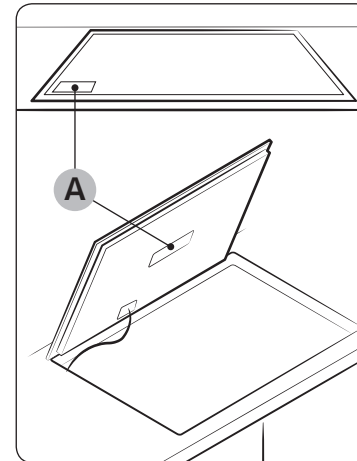

A. Numri i serisë

📖 SHËNIM

Vëreni me kujdes numrin e serisë në etiketën e të dhënave të pajisjes para se ta instaloni. Ky numër do të kërkohet në rast kërkesash për shërbim dhe nuk është më i arritshëm pas instalimit, pasi ndodhet në pllakën origjinale të të dhënave në pjesën sipërme ose të poshtme të pajisjes.

📖 SHËNIM

Kushtoji rëndësi hapësirës minimale dhe kërkesave për pastrim.

📖 SHËNIM

Pjesa e poshtme e pllakës së sobës është e pajisur me ventilator. Nëse poshtë pllakës ka një sirtar, ai nuk duhet të përdoret për të ruajtur objekte të vogla ose letra, pasi këto mund të dëmtojnë ventilatorin ose të pengojnë ftohjen nëse thithen nga ky i fundit.

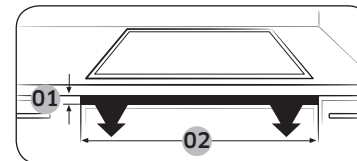

Nr.	Shpjegimi	Pëmasat
01	Lartësia e vrimës së ventilimit	Min. 2 mm
02	Gjerësia e vrimës së ventilimit	560 mm

Instalimi i pllakës së sobës

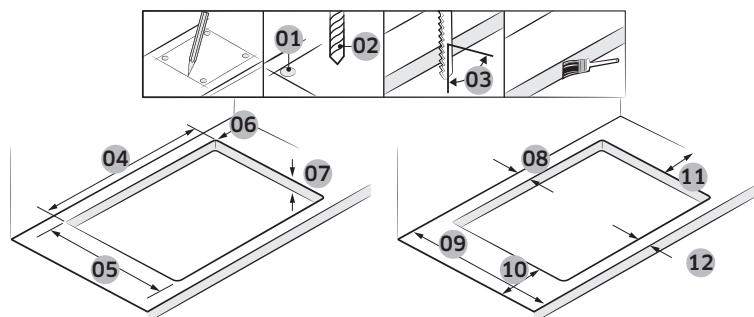

Nr.	Shpjegimi	Pëmasat
01	Kontrolloni pikën 4	
02	Diametri i shpimit	Ø 6
03	Këndi i djathtë i pikës së prerjes	90°
04	Përmasat e gjerësisë së prerjes	560±1 mm
05	Përmasat e thellësisë së prerjes	490±1 mm
06	Përmasat e lakimit	R3
07	Përmasat e trashësisë së tavolinës	Maks. 50 mm, Min. 20 mm
08	Distanca ndërmjet fundit të tavolinës dhe pikës së prerjes (ana e pasme)	Min. 60 mm
09	Thellësia e tavolinës	Min. 600 mm
10	Distanca ndërmjet fundit të tavolinës dhe pikës së prerjes (ana e majtë)	Min. 60 mm
11	Distanca ndërmjet fundit të tavolinës dhe pikës së prerjes (ana e djathtë)	Min. 60 mm
12	Distanca ndërmjet fundit të tavolinës dhe pikës së prerjes (ana e përparme)	Min. 50 mm

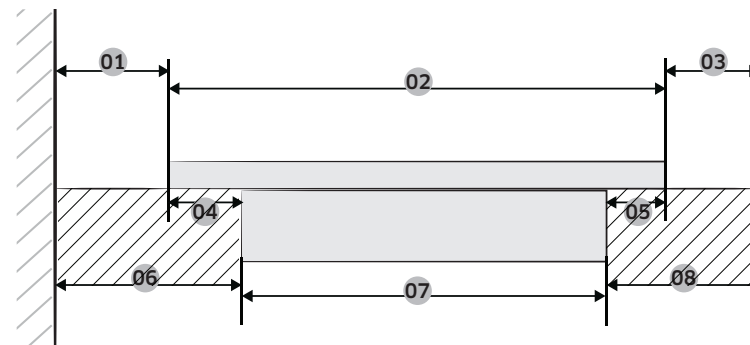

Nr.	Shpjegimi	Pëmasat
01	Distanca ndërmjet murit dhe pllakës së sobës	Min. 40 mm
02	Përmasat e thellësisë së pllakës	520 mm
03	Distanca ndërmjet induksionit dhe fundit të tavolinës	Min. 40 mm
04	Distanca ndërmjet xhamit dhe kasës së vatrës	25 mm
05	Distanca ndërmjet xhamit dhe kasës së vatrës	15 mm
06	Distanca ndërmjet murit dhe kasës së vatrës	Min. 60 mm
07	Përmasat e thellësisë së kasës së vatrës	480 mm
08	Distanca ndërmjet kasës së vatrës dhe fundit të tavolinës	Min. 50 mm

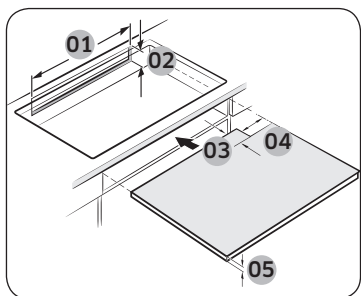

Nr.	Shpjegimi	Pëmasat
01	Gjerësia e ventilimit të pasmë	Min. 550 mm
02	Lartësia e ventilimit të pasmë	Min. 35 mm
03	Thellësia e trajktores së kordonit elektrik	Maks. 65 mm
04	Gjerësia e trajktores së kordonit elektrik	Maks. 100 mm
05	Lartësia e panelit të bllokimit	Min. 5 mm

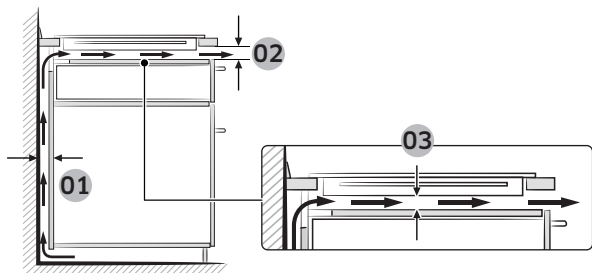

Nr.	Shpjegimi	Pëmasat
01	Përmaset e ventilimit	Min. 20 mm
02		Min. 2 mm
03		Min. 20 mm

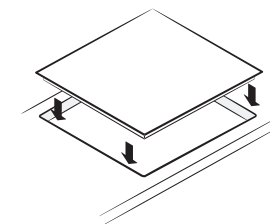
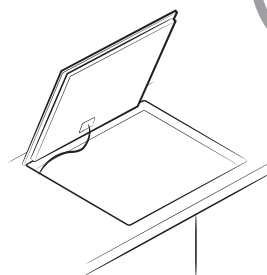
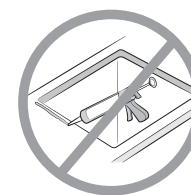
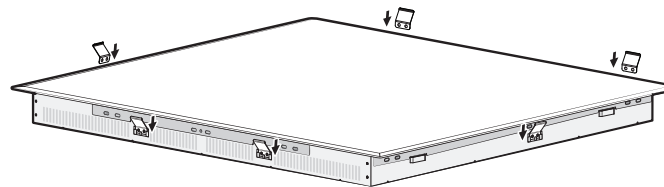

Komponentët

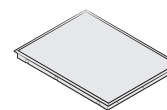

Pllakë sobe me induksion



Kllapat mbështetëse

Instalimi i pllakës së sobës

Përpara se të filloni

Zonat e gatimit

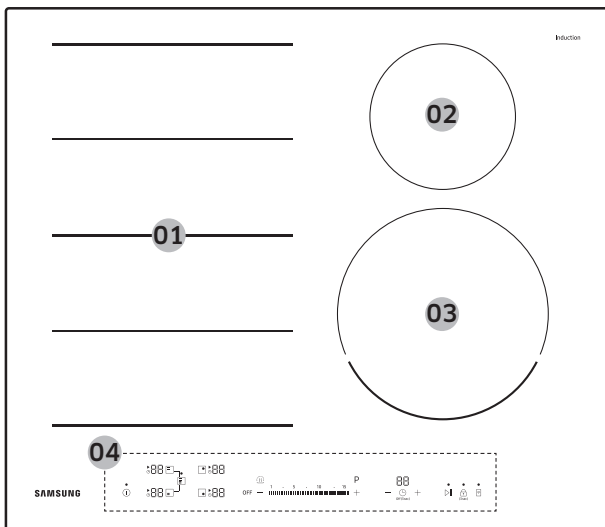

01	Zona fleksibël plus me induksion 3300 W me rritje fuqie 3600 W
02	Zona e gatimit me induksion 1400 W me rritje fuqie 2000 W
03	Zona e gatimit me induksion 2200 W me rritje fuqie 3200 W
04	Paneli i kontrollit

Paneli i kontrollit

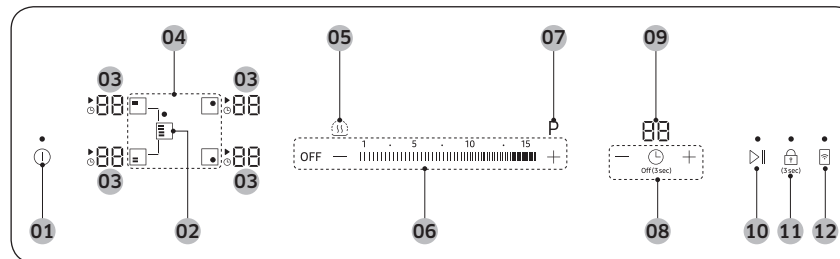

01	Butoni i ndezjes/fikjes	Përdoreni këtë buton për të ndezur ose fikur plotësisht furnizimin me energji.
02	Butoni zona fleksibël plus	Përdoreni këtë buton për të aktivizuar ose çaktivizuar plotësisht funksionin zona fleksibël plus.
03	Ekrani i zonës së gatimit	Tregon nivelin e fuqisë, funksionet e aktivizuara, nxehtësinë e mbetur dhe mesazhet informuese.
04	Butonat e zonës së gatimit	Përdorni këta butona për të zgjedhur një zonë gatimi.
05	Butoni për mbajtjen ngrohtë	Përdoreni këtë buton për ta mbajtur ngrohtë ushqimin e gatuar.
06	Butonat e nivelit të fuqisë	Përdorini këta butona për të caktuar nivelin e fuqisë së zonës së gatimit.
07	Butoni i rritjes së fuqisë	Përdoreni këtë buton për të nxehur përmbytjet në tigan më shpejt se sa niveli maksimal i fuqisë.
08	Butonat e kohëmatësit	Përdorini këta butona si për të ndezur ose fikur kohëmatësin, ashtu dhe për ta caktuar atë.
09	Ekrani i kohëmatësit	Tregon kohën e mbetur për kohëmatësin.
10	Butoni ndalo/rifillo	Përdoreni këtë buton për t'i kaluar të gjitha zona e gatimit në cilësimin e fuqisë së ulët (2). (shembull: për t'iu përgjigjur një telefonate)

11	Butoni i bllokimit	Përdoreni këtë buton për të aktivizuar ose çaktivizuar funksionin e bllokimit të sigurisë për fëmijët.
12	Butoni Smart Connect	Përdoreni këtë buton për të aktivizuar ose çaktivizuar funksionin Smart Connect.

Udhëzim për ekranin e zonës së gatimit

Ekрани	Kuptimi
deri në 15, P	Niveli i zgjedhur i fuqisë
	Nxehtësia e mbetur (shumë e nxehtë)
	Nxehtësia e mbetur (e nxehtë)
	Është aktivizuar bllokimi për fëmijët
	Butoni preket për më shumë se 8 sekonda.
	Pllaka e sobës mbinxehet për shkak të funksionimit anormal. (shembull: funksionimi me enë gatimi bosh)
	Ena e gatimit është e papërshtatshme, tepër e vogël ose në zonën e gatimit nuk është vendosur asnjë enë gatimi

Nxehja me induksion

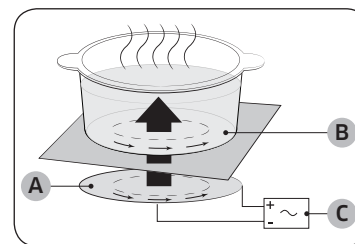

- A. Spiralja e induksionit
- B. Rrymat e induktuara
- C. Qarqet elektrike

- **Parimi i nxehjes me induksion:** Kur vendosni enën e gatimit në zonën e gatimit dhe e ndizni, qarqet elektronike në pllakën e sobës me induksion prodhojnë "rryma të induktuara" në fund të enës së gatimit duke rritur menjëherë temperaturën e enës së gatimit.
- **Shpejtësi më e madhe gjatë gatimit dhe skuqjes:** Duke qenë se tigani nxehet drejtpërdrejt dhe jo qelqi, efektshmëria është më e madhe se sa te sistemet e tjera pasi nxehtësia nuk humbet. Pjesa më e madhe e nxehtësisë që thithet transformohet në nxehtësi.



Përpara se të filloni

Opsioni i fikjes për siguri

Nëse një nga zonat e gatimit nuk është fikur ose nëse cilësimi i nivelit të fuqisë nuk është rregulluar pas një periudhe të gjatë kohe, zona e gatimit në fjalë do të fiket automatikisht. Nxehtësia e mbetur do të tregohet me (për "e nxehtë") në ekranin përkatës të zonës së gatimit.

Zonat e gatimit fiken vetë sipas kohëve të mëposhtme.

Niveli i fuqisë	Fikja
1-3	Pas 6 orësh
4-6	Pas 5 orësh
7-9	Pas 4 orësh
10-15	Pas 1,5 orësh

SHËNIM

Nëse pllaka e sobës mbinxehet për shkak të funksionimit jonormal, do të shfaqet . Dhe pllaka e sobës do të fiket.

SHËNIM

Nëse ena e gatimit është e papërshtatshme, tepër e vogël ose në zonën e gatimit nuk është vendosur asnjë enë gatimi, do të shfaqet . Dhe pas 1 minute, zona përkatëse e gatimit do të fiket.

SHËNIM

Nëse një ose më shumë prej zonave të gatimit fiket para mbarimit të kohës së caktuar, shikoni "Zgjidhja e problemeve" në faqen 28.

Arsye të tjera se pse një zonë gatimit do të fiket vetë

Të gjitha zonat e gatimit do të fiken vetë nëse mbi panelin e kontrollit zien lëng. Fikja automatike do të aktivizohet gjithashtu nëse vendosni një copë të njomë mbi panelin e kontrollit. Në të dyja rastet, pajisja do të duhet të ndizet përsëri duke përdorur butonin pasi të jetë pastruar lëngu ose të jetë hequr lecka.

Treguesi i nxehtësisë së mbetur

Kur fiket një zonë e veçantë gatimi ose pllaka, prania e nxehtësisë së mbetur tregohet me anë të (për "e nxehtë") në ekranin përkatës të zonës së gatimit. Edhe pasi zona e gatimit të jetë fikur, treguesi i nxehtësisë së mbetur fiket vetëm pasi është ftohur zona e gatimit. Ju mund të përdorni nxehtësinë e mbetur për ta shkrire ose për ta mbajtur ushqimin të ngrohtë.

VINI RE

Për sa kohë që ndriçon treguesi i nxehtësisë së mbetur, ekziston rreziku për djegie.

VINI RE

Nëse ndërpritet furnizimi me energji, simboli do të zhduket dhe informacioni për nxehtësinë e mbetur nuk do të jetë më i disponueshëm. Megjithatë, mund të ekzistojë mundësia që të digjeni. Kjo gjë mund të shmanget duke u treguar gjithmonë të kujdesshëm kur jeni pranë pllakës së sobës.

Identifikimi i temperaturës

Nëse për ndonjë arsye temperaturat në një prej zonave të gatimit do të kalonin nivelet e sigurisë, zona e gatimit do të kalonte automatikisht në një nivel më të ulët fuqie. Kur të keni përfunduar me përdorimin e pllakës së sobës, ventilatori i ajrimit do të vazhdojë të funksionojë derisa pjesët elektrike të pllakës së sobës të ftohen. Dhe ventilatori i ajrosjes fiket vetë në varësi të temperaturës së pjesëve elektronike.



Enët e gatimit

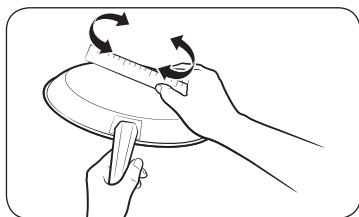

Përdorni enë gatimi me fund të sheshtë që puthitet plotësisht me të gjithë zonën e gatimit. Kontrolloni rrafshësinë duke rrotulluar një vizore përgjatë fundit të enës së gatimit. Sigurohuni të ndiqni të gjitha rekomandimet për përdorimin e enëve të gatimit.

- Për gatim me induksion, përdorni enë gatimi prej materialit të duhur.
- Për shpërndarje më të mirë të nxehtësisë, përdorni enë gatimi cilësore me fund më të rëndë. Kjo jep rezultate maksimale gatimi.
- Përshtatni madhësinë e enës së gatimit me sasinë e ushqimit që po përgatitet.
- Mos lejoni që ena e gatimit të ziejë në gjendje të thatë. Kjo mund të shkaktojë dëmtim të përhershëm në formën e thyerjes, shkrirjes ose përkeqësimit që mund të ndikojë në pllakën e sobës prej qeramike. (Garancia nuk e mbulon këtë lloj dëmtimi).
- Mos përdorni enë gatimi të pista apo në të cilat është akumuluar shumë yndyrë. Përdorni gjithmonë enë gatimi të lehta për t'u pastruar pas gatimit.

KUJDES

- Zonat e gatimit mund të duken të ftohta pas fikjes. Megjithatë, sipërfaqja e xhamit mund të jetë e nxehtë nga nxehtësia e mbetur që vjen nga ena e gatimit. Ka ende rrezik djegieje.
- Mos e prekni enën e nxehtë të gatimit drejtpërdrejt me duar. Përdorni gjithmonë doreza kuzhine ose mbajtëse enësh për të mbrojtur duart nga djegiet.
- Mos e zvarritni enën e gatimit mbi sipërfaqen e pllakës së sobës. Ky veprim mund ta dëmtohet në mënyrë të përhershme pllakën.

Enë gatimi për zonat e gatimit me induksion

Vatra me induksion mund të ndizet vetëm kur në një nga zonat e gatimit vendoset enë gatimi me bazament magnetik. Mund të përdorni enën e gatimit të përcaktuar si të përshtatshme më poshtë.

Materiali	Përshtatshmëria
Çelik, çelik i emaluar, hekur i derdhur	Po
Inoks	Po (nëse magneti ngjitet në fundin e enës së gatimit)
Alumin, bakër, tunxh, qelq, qeramikë, porcelan	Jo

SHËNIM

- Enët e gatimit të përshtatshme për gatim me induksion etiketohen si të përshtatshme nga prodhuesi.
- Disa enë gatimi mund të bëjnë zhurma kur përdoren në zonat e gatimit me induksion.
- Këto zhurma nuk tregojnë se pllaka ka avari dhe nuk ndikojnë në asnjë mënyrë në funksionimin e saj.
- Enë gatimi të veçanta prej inoksi mund të jenë të papërshtatshme për gatimin me induksion. Kontrolloni nëse fundi i enës së gatimit tërhiqet nga magneti.



Përpara se të filloni

Madhësitë e enëve të gatimit për zonat e gatimit me induksion

Zonat e gatimit me induksion përshtaten automatikisht me madhësinë e fundit të enës së gatimit deri në njëfarë kufiri. Megjithatë, pjesa magnetike e fundit të enës së gatimit duhet të ketë një diametër minimal në varësi të madhësisë së zonës së gatimit.

Zona e gatimit		Diametri minimal i pjesës së poshtme të enës së gatimit
Zona fleksibël	Pjesa e përparme ose e pasme e Fleksibël Plus	140 mm
	Komplet Fleksibël Plus	240 mm (për anën më të gjatë të tavës ovale ose për skuqjen e peshkut)
Zona e gatimit djathtas prapa		100 mm
Zona e gatimit djathtas përpara		140 mm

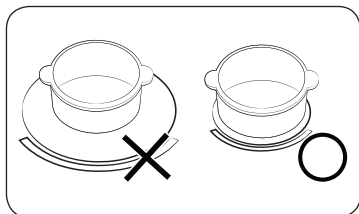

Për rezultate maksimale, përdorni enë gatimi diametri ferromagnetik i të cilave përputhet me atë të vatrës. Nëse ena e gatimit nuk diktohet nga vatra, provoni vatrë më të vogël.

Enë të tjera gatimi me induksion

Disa enë gatimi kanë fund prej materiali të hollë magnetik në mënyrë që të funksionojnë me pllakë nxeheje me induksion. Këto enë gatimi kanë magnetizim të dobët dhe mund të mos funksionojnë mirë. (Magnetizimi i dobët do të thotë se magneti nuk ngjitet mirë ose zona ku ngjitet magneti është e vogël.)

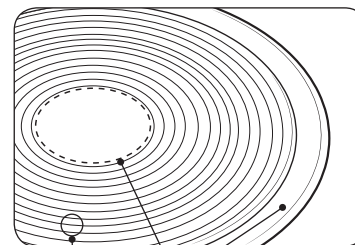

- Edhe pse enët e gatimit janë krijuar për pllakë me induksion, performanca e nxehtjes mund të jetë e dobët ose ndonjëherë pllaka mund të mos diktojë enën e gatimit në varësi të madhësisë dhe fuqisë së zonës magnetike në fundin e enës së gatimit.

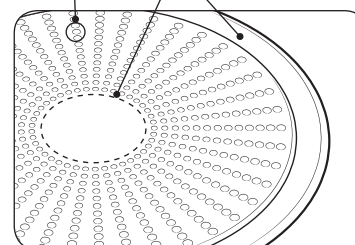

- A. Zona ku nuk ngjitet magneti
- B. Zona ku ngjitet magneti

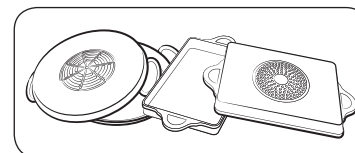

Nëse përdorni enë të mëdha gatimi me element ferromagnetik më të vogël, do të nxehet vetëm elementi ferromagnetik. Rrjedhimisht, nxehtësia mund të mos shpërndahet njëtrajtësisht.



Testi i përshtatshmërisë

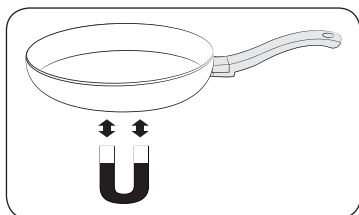

Ena e gatimit është e përshtatshme për gatim me induksion nëse magneti ngjitet në fundin e enës së gatimit dhe nëse ena e gatimit etiketohet si e përshtatshme nga prodhuesi i saj.

- Enët e mira të gatimit mund t'i dalloni nga bazamenti i tyre. Bazamenti supozohet të jetë sa më i trashë dhe sa më i sheshtë që të jetë e mundur.
- Kur blini enë të reja gatimi, kushtojini vëmendje të veçantë diametrit të bazamentit. Prodhuesit shpesh japin vetëm diametrin e buzës së sipërme.
- Mos përdorni enë gatimi me bazament të dëmtuar me anë të ashpra ose që mund të kenë gërvishtje. Nëse ena e dëmtuar e gatimit zvarritet mbi sipërfaqe, ajo mund të gërvishtë pllakën prej qeramike.
- Kur janë të ftohta, bazamentet e enëve të gatimit janë normalisht të përkulura lehtësisht nga brenda (të lugëta). Ato nuk duhet të përkulen nga jashtë (të mysëta).
- Nëse dëshironi të përdorni një lloj të veçantë ene gatimi, për shembull një tenxhere me presion, tigan për zierje ose tigan të thellë, ndiqni udhëzimet e prodhuesit.

Pozicionimi i saktë

I saktë	I gabuar
Enë gatimi me bazament të sheshtë dhe anë të drejta	Enë gatimi me bazament ose anë të lakuara apo të mbledhura
Ena e gatimit plotëson ose tejkalon madhësinë minimale të rekomanduar për zonën e gatimit.	Ena e gatimit nuk plotëson madhësinë minimale të nevojshme për zonën aktuale të gatimit.
Ena e gatimit puthitet plotësisht mbi sipërfaqen e pllakës së sobës.	Ena e gatimit puthitet në skajin e pllakës së sobës ose nuk puthitet plotësisht mbi sipërfaqen e saj.
Ena e gatimit është ekuilibruar siç duhet.	Doreza e rëndë shkakton animin e enës së gatimit.

Përpara se të filloni

Këshilla për kursimin e energjisë

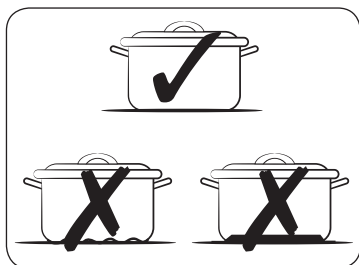

Ndiqni këto këshilla për të kursyer energji.

- Vendoseni gjithmonë enën e gatimit mbi zonën e gatimit përpara se të ndizni vatrën përkatëse.
- Mbani pastër zonat e gatimit dhe bazamentin e enës së gatimit. Përndryshe, do të konsumohet më shumë energji.
- Vendoseni mirë kapakun e enës së gatimit, nëse ka. Kjo do të reduktojë konsumin e energjisë.
- Fikeni vatrën funksionale përpara përfundimit të kohës së gatimit. Përdorni nxehësinë e mbetur për ta mbajtur ushqimin të ngrohtë.

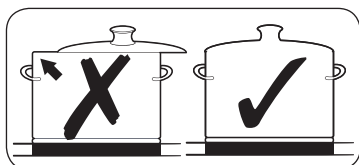

Përdorimi i butonave me prekje

Për të përdorur butonat me prekje, prekni butonin e dëshiruar me majën e gishtit tregues derisa ekranet përkatëse të ndriçojnë ose të fiken, ose derisa të aktivizohet funksioni i dëshiruar.

Sigurohuni se po prekni vetëm një buton kur vini në përdorim pajisjen. Nëse gishti mbështetet shumë mbi buton, mund të aktivizohet edhe një buton përbri.

Zhurmat gjatë funksionimit

Nëse arrini të dëgjoni.

- **Zhurme kërcitëse:** ena e gatimit përbëhet nga materiale të ndryshme.
- **Fishkëllimë:** jeni duke përdorur më shumë se dy zona gatimi dhe ena e gatimit përbëhet nga materiale të ndryshme.
- **Zukatje:** jeni duke përdorur nivele të larta energjie.
- **Kërcitje:** ka luhatje energjie.
- **Vërshtëllimë, zukumë:** ventilatori po punon.

Zhurmat janë normale dhe nuk kanë të bëjnë me ndonjë defekt.

⚠ VINI RE

Mos përdorni enë gatimi të madhësive dhe materialeve të ndryshme.

Përdorimi i enëve të gatimit të madhësive ose materialeve të ndryshme mund të shkaktojë zhurma dhe dridhje.

📖 SHËNIM

Përdorimi i niveleve të ulëta të energjisë (1-5) mund të shkaktojë zhurma kërcitëse.

Pastrimi fillestar

Pastroni sipërfaqen prej xhami qeramike me leckë të njomë dhe me pastrues pllakash prej xhami qeramike.

⚠ VINI RE

Mos përdorni pastrues kaustikë ose gërryes. Sipërfaqja mund të dëmtohet.

Përdorimi

Ndezja e pajisjes

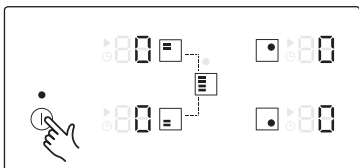

Pajisja ndizet duke përdorur butonin ①.
Prekni butonin ① për afërsisht 1-2 sekonda.
Në ekranin dixhital do të shfaqet 00.

SHËNIM

Pasi të jetë aktivizuar butoni ① për të ndezur pajisjen, duhet të përzgjidhet një nivel energjie brenda rreth 20 sekondave. Në të kundërt pajisja do të fiket vetë për arsye sigurie.

Zgjedhja e zonës së gatimit dhe nivelit të energjisë

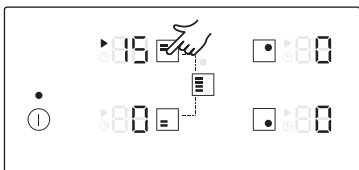

1. Për të zgjedhur zonën e gatimit, prekni butonin përkatës të zonës së gatimit.

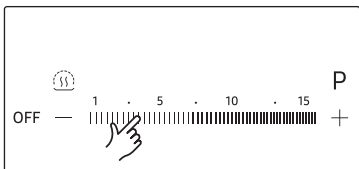

2. Për të vendosur dhe për të rregulluar nivelin e energjisë, prekni butonat e nivelit të energjisë.

SHËNIM

- Kur zgjidhni zonën e gatimit, niveli i paracaktuar vendoset në 15.
- Nëse preket më shumë se një buton për më gjatë se 8 sekonda, do të shfaqet 88 në ekranin e zonës së gatimit.

Cilësime të sugjeruara për gatimin e ushqimeve specifike

Numrat në tabelën e mëposhtme janë udhëzues. Niveli i energjisë i nevojshëm për metoda të ndryshme gatimi varet nga një sërë faktorësh, duke përfshirë cilësinë e enës së gatimit që po përdoret, si dhe llojin dhe sasinë e ushqimit që po gatuhet.

Niveli i fuqisë	Metoda e gatimit	Shembujt e përdorimit
14-15	Ngrohje / Skuqje e lehtë / Skuqje	Ngrohje e sasive të mëdha të lëngjeve, zierje e makaronave, përzhitje e mishit, skuqje e fortë e gulashit, zierje e mishit
8-11	Skuqje intensive	Biftek, filetë mishi, patate të tiganisura me qepë, salsaçe, petulla në tigan/pallaçinka
7-10	Skuqje	Schnitzel/kotëleta, mëlçi, peshk, mish i skuqur fort, vezë të skuqura
5-7	Zierje	Gatuan deri në 1,5 l lëng, patate, perime
2-4	Zierje me presion / Zierje me zjarr të ngadalshëm / Zierje	Zierje me presion dhe me zjarr të ngadalshëm i sasive të vogla të perimeve, zierje e orizit dhe e gatimeve me qumësht
1-2	Shkrirje	Shkrirje e gjalpit, shkrirje e xhelatinës, shkrirje e çokolletës

SHËNIM

Do t'ju duhet të rregulloni nivelin e energjisë sipas ushqimeve dhe enës përkatëse të gatimit.

Përdorimi

Rritje fuqie

Funksioni Rritje fuqie shton energjinë për secilën nga zonat e gatimit. (shembull: vendosni një sasi të madhe uji për ta zierë)

Zonat e gatimit	Koha maks. e rritjes
145 mm	10 min
210 mm	10 min
Pjesa e përparme ose e pasme e Fleksibël Plus	10 min
Komplet Fleksibël Plus	5 min

Pas kësaj, zonat e gatimit kthehen automatikisht në nivelin e energjisë 15.

SHËNIM

Në rrethana të caktuara, funksioni Rritje fuqie mund të çaktivizohet automatikisht për të mbrojtur pjesët e brendshme elektronike të pllakës së sobës.

Për shembull, është e pamundur të prodhohet fuqi maksimale njëkohësisht në zonën e pasme dhe të përparme të Zona fleksibël.

Menaxhimi i fuqisë

Zonat e gatimit kanë një nivel fuqie maksimale.

Nëse ky diapazon fuqie tejkalohet duke aktivizuar funksionin Rritje fuqie, menaxhimi i fuqisë ul automatikisht nivelin e fuqisë së zonës së gatimit.

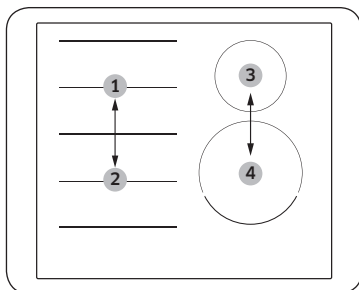

- Nr. 1 dhe nr. 2 çiftohen
- Nr. 3 dhe nr. 4 çiftohen

Ekрани për këtë zonë gatimi ndryshon për disa sekonda midis nivelit të caktuar dhe nivelit maksimal të mundshëm të fuqisë. Më pas, ekрани ndryshon nga niveli i caktuar i fuqisë në nivelin maksimal të mundshëm të fuqisë.

Zona fleksibël plus

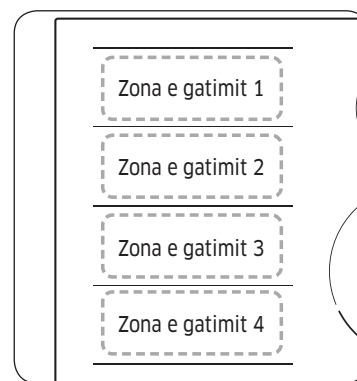

Zona fleksibël është zona e madhe e gatimit në të majtë të pllakës së sobës (shih figurën majtas) që është krijuar posaçërisht për t'u përshtatur me disa enë dhe tiganë, të cilët vijnë njëherësh në forma dhe madhësi të ndryshme. Zona fleksibël ka katër zona që përdoren nga induktorë të veçantë, duke ju mundësuar të gatvani pavarësisht se ku vendoset ena e gatimit mbi zonën e gatimit.

Me Zona fleksibël Plus mund të përdorni një kombinim të zonave të ndryshme të gatimit për të zgjeruar hapësirën e gatimit. Shikoni tabelën e mëposhtme për butonin përkatës që duhet të prekni për të aktivizuar kombinime të ndryshme.

Zona e gatimit	1 vatër	2 vatra	3 vatra	4 vatra
1	[Icon]	[Icon]	[Icon]	[Icon]
2	[Icon]	[Icon]	[Icon]	[Icon]
3	[Icon]	[Icon]	[Icon]	[Icon]
4	[Icon]	[Icon]	[Icon]	[Icon]

SHËNIM

- Nëse përdorni vetëm një zonë gatimi, diametri i fundit të enës së gatimit duhet të jetë nën 14 cm.
- Pllakës së sobës mund t'i nevojiten 5-10 sekonda për të diktuar pozicionin e enës së gatimit.
- Ndërsa pllaka dikton enën e gatimit, mund të ketë zhurma.
- Mos e hiqni enën e gatimit ndërsa gatvani. Për arsye sigurie, pllaka e sobës ndalon automatikisht nëse ena e gatimit hiqet për më shumë se 5 sekonda.

Përdorimi i zona fleksibël plus

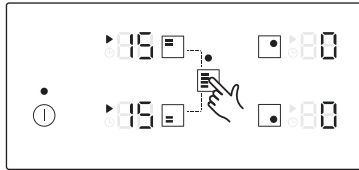

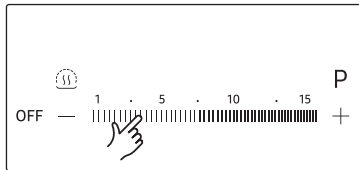

1. Prekni butonin .



2. Për të vendosur dhe për të rregulluar nivelin e energjisë, prekni butonat e nivelit të energjisë.

SHËNIM

- Nëse prekni butonin  gjatë përdorimit, funksioni **Zona fleksibël Plus** do të çaktivizohet.
- Nëse prekni butonin  ndërsa secila prej zonave të gatimit punon në nivele të ndryshme, ajo do të rregullohet automatikisht në nivel më të lartë.
- Kur lëvizni ose shtoni enë gatimi në një Zona fleksibël Plus të re, anuloni veprimin aktual dhe më pas shtypni butonin përkatës të zonës së gatimit për të aktivizuar zonën e gatimit.

Mbaj ngrohtë

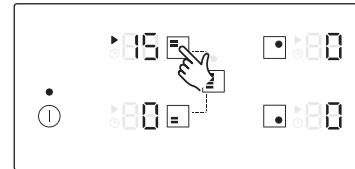

1. Përdoreni këtë funksion për ta mbajtur ngrohtë ushqimin e gatuar. Prekni butonin përkatës të zonës së gatimit.

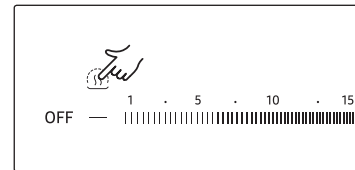

2. Prekni butonin .

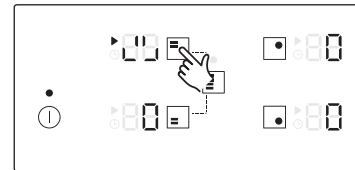

3. Ekрани i zonës së gatimit do të ndryshojë.
4. Prekni sërish për të fikur zonën e gatimit.

Përdorimi

Kohëmatësi

Përdorimi i kohëmatësit si fikje për siguri

Nëse për një zonë gatimi vendoset një kohë e caktuar, zona e gatimit do të fiket pasi të ketë mbaruar koha e caktuar. Ky funksion mund të përdoret për disa zona gatimi njëkohësisht.

Cilësimi i kohëmatësit

Zona(t) e gatimit për të cilat dëshironi të aplikoni fikjen për siguri, duhet të ndizet.

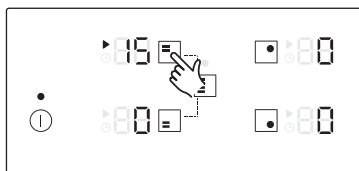

1. Pas ndezjes, prekni butonin përkatës të zonës së gatimit për të aktivizuar zonën e gatimit.

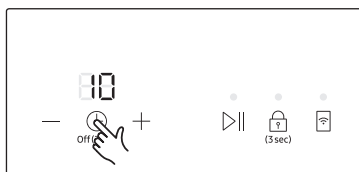

2. Prekni butonin . Mbi ekranin e kohëmatësit do të shfaqet numri 10. (Cilësimi i paracaktuar i kohëmatësit është 10.)



3. Përdorni butonin **Cilësimi i kohëmatësit** (ose) për të caktuar kohëzgjatjen që dëshironi, për shembull 15 minuta, pas së cilës zona e gatimit do të fiket automatikisht. Fikja për siguri është aktivizuar. (Kohëmatësi mund të caktohet nga 1 deri në 99.)



4. Për të anuluar cilësimet e kohëmatësit, zgjidhni zonën përkatëse të gatimit dhe prekni butonin për 2 sekonda. Kjo do të anulohet cilësimet e kohëmatësit të zonës së gatimit përmes një tingulli. Nëse prekni butonin për 2 sekonda pa zgjedhur një vatër, do të anulohen cilësimet e kohëmatësit për zonën e gatimit të ndryshuar më së fundi.

SHËNIM

- Për të shfaqur kohën e mbetur për secilën nga zonat e gatimit, prekni zonat e zgjedhura të gatimit.
- Cilësimet rivendosen duke përdorur butonin **Cilësimi i kohëmatësit** (ose). Pasi të ketë përfunduar koha e përcaktuar, zona e gatimit fiket automatikisht, do të bjerë sinjali akustik në shenjë konfirmimi dhe do të shfaqet kohëmatësi.
- Për të ndryshuar më shpejt cilësimet, prekni dhe mbani butonin **Cilësimi i kohëmatësit** (ose) derisa të arrihet vlera e dëshiruar.

Funksioni Ndalo/Rifillo

Funksioni **Ndalo/Rifillo** ndez njëkohësisht të gjitha zonat e gatimit të ndezura me cilësim energjie të ulët dhe pastaj kalon përsëri në nivelin e fuqisë të caktuar më parë. Ky funksion mund të përdoret për të ndërprerë shkurtimisht dhe më pas për të vijuar procesin e gatimit, p.sh. për t'iu përgjigjur një telefonate.

Kur aktivizohet funksioni **Ndalo/Rifillo**, çaktivizohen të gjitha butonat me prekje përveç , , dhe .

OFF dhe .

Për të rifilluar gatimin, prekni sërish butonin .

	Paneli i kontrollit	Ekran
Për ta ndezur	Prekni butonin	
Për ta fikur	Prekni butonin	Kthehuni në nivelin e mëparshëm të fuqisë

Ndalim i shpejtë

Ky opsion redukton hapin dhe kohën që nevojitet për të ndaluar gatimin.

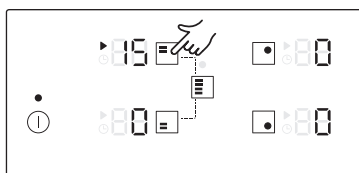



Për të fikur një zonë gatimi, prekni butonin e zonës së gatimit për 2 sekonda.

SHËNIM

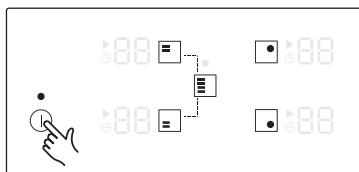

Butoni  nuk e mbështet funksionin e ndalimit të shpejtë.



Fikja e pajisjes



Për ta fikur plotësisht pajisjen përdorni butonin .
Prekni butonin  për afërsisht 1-2 sekonda.

SHËNIM

Pasi keni fikur një zonë të vetme gatimi ose të gjithë sipërfaqen e gatimit, prania e nxehtësisë së mbetur do të tregohet në ekranet dixhitale të zonave përkatëse të gatimit në formën e një ,  dy hapa për "e nxehtë".

Temperatura ulet, ,  zhduket.

Bllokimi i sigurisë për fëmijët

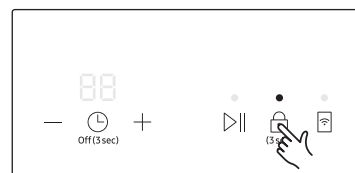

Mund ta përdorni kyçin për mbrojtjen e fëmijëve për t'u mbrojtur nga nderzja e paqëllimshme në një zonë gatimi dhe nga aktivizimi i një sipërfaqeje gatimi. Edhe paneli i kontrollit, me përjashtim të butonit  (vetëm komanda e fikjes), mund të kyçet me qëllim që të parandalohen ndryshimet e cilësimeve në mënyrë paqëllimshme, si për shembull gjatë fshirjes së panelit me leckë.

Aktivizimi/çaktivizimi i bllokimit të sigurisë për fëmijët

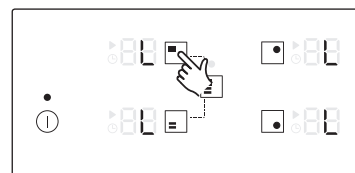

1. Prekni butonin  për afërsisht 3 sekonda. Një sinjal akustik do të tingëllojë si konfirmim.



2. Prekni cilindo buton.
 do të shfaqet te ekranet duke treguar se bllokimi i sigurisë për fëmijët është aktivizuar.
3. Për të çaktivizuar bllokimin e sigurisë për fëmijët, prekni sërish butonin  për 3 sekonda. Një sinjal akustik do të tingëllojë si konfirmim.

SHËNIM

- Pavarësisht nderzjes/fikjes, bllokimi për fëmijët është aktiv.
- Bllokimin e sigurisë për fëmijët mund ta caktoni gjatë gatimit. Për të fikur vatrën me bllokimin e sigurisë për fëmijët aktiv, prekni butonin  ose çaktivizoni fillimisht bllokimin e sigurisë për fëmijët dhe më pas prekni butonin përkatës të zonës së gatimit.



Përdorimi

Kufiri i fuqisë maksimale

Ky funksion ju lejon të rregulloni fuqinë maksimale të njësisë.

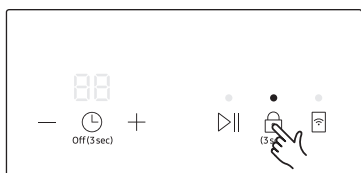

1. Mbani pajisjen të fikur.
2. Prekni butonin për afërsisht 3 sekonda për të ndezur bllokimin e sigurisë për fëmijët.

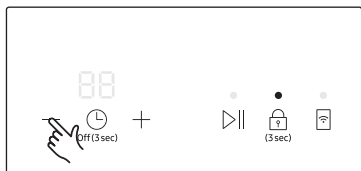

3. Prekni butonin te butonat e cilësimeve të kohëmatësit për afërsisht 3 sekonda.

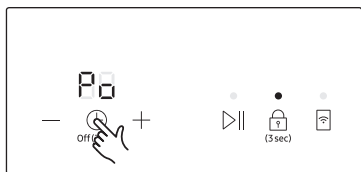

4. Prekni butonin për afërsisht 3 sekonda. Ekranet e kohëmatësit do të shfaqë dhe ekranet e zonës së gatimit do të tregojnë fuqinë maksimale aktuale.

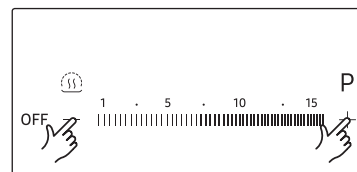
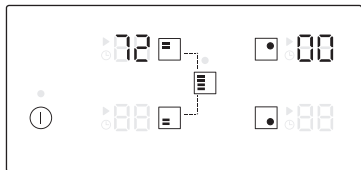

5. Kufirin e fuqisë mund ta rregulloni duke përdorur butonat e nivelit të fuqisë. (3000 W, 4000 W, 7200 W)

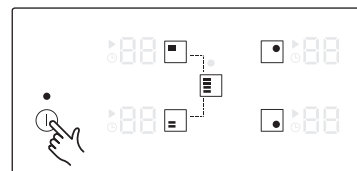

6. Prekni butonin për të caktuar cilësimin.

SHËNIM

- Në modalitet fuqie të ulët (3000 W), funksioni **Rritje fuqie** nuk disponohet me vatrën e përparme djathtas (210 mm) dhe Zona fleksibël Plus.
- Në modalitet fuqie të ulët (3000 W, 4000 W), niveli i fuqisë do të rregullohet automatikisht.



Tingulli aktiv/joaktiv

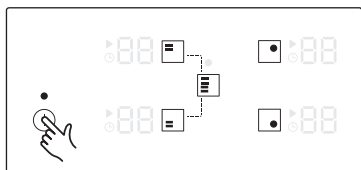

1. Prekni butonin  për afërsisht 1-2 sekonda.

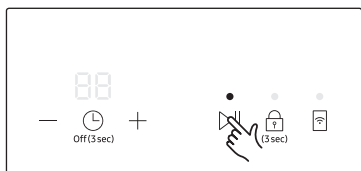

2. Prekni butonin  për 3 sekonda brenda 10 sekondave nga ndezja.

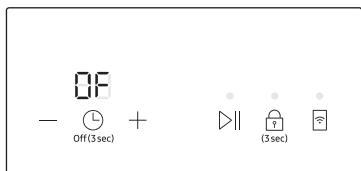

3. Tingulli do të çaktivizohet dhe do të shfaqet  në ekranin e kohëmatësit.

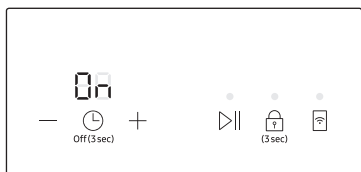

4. Për të ndryshuar cilësimin e tingullit, përsëritni hapat 1 dhe 2. Tingulli do të aktivizohet dhe do të shfaqet  në ekranin e kohëmatësit.

SHËNIM

Ndryshimi i cilësimeve të tingullit pas 10 sekondave nga ndezja nuk është i mundur.

Smart Connect



Pllaka e sobës ka të integruar modulin me "Wi-Fi" që mund ta përdorni për të sinkronizuar pllakën me aplikacionin "SmartThings". Në aplikacionin e celularit inteligjent mund:

- të monitoroni gjendjen e përdorimit dhe cilësimet e nivelit të fuqisë të elementeve të pllakës së sobës.
- të kontrolloni dhe të ndryshoni cilësimet e kohëmatësit.

Funksionet që mund të përdoren nga aplikacioni "SmartThings" mund të mos punojnë lirisht në kushte të dobëta komunikimi ose nëse produkti është instaluar në një vend me sinjal të dobët "Wi-Fi".

Mënyra e lidhjes së pllakës së sobës

Përpara se të përdorni funksionet në distancë të pllakës së sobës "Samsung", duhet ta çiftoni me aplikacionin "SmartThings".

1. Shkarkoni dhe hapni aplikacionin "SmartThings" në pajisjen inteligjente.
2. Prekni butonin  për afërsisht 1-2 sekonda për të ndezur pllakën e sobës.
3. Ndiqni udhëzimet e aplikacionit dhe prekni e mbani butonin  për 3 sekonda.
4. Gjatë kryerjes së lidhjes, treguesi LED mbi butonin  pulson. Pas përfundimit të procesit, treguesi ndriçon pa pulsuar. Tani pllaka e sobës është lidhur me sukses.
5. Nëse treguesi "Smart Connect LED" nuk ndizet, ndiqni udhëzimet e aplikacionit për ta rilidhur.

SHËNIM

- Sigurohuni që ta caktoni funksionin Smart Connect vetëm kur nuk ka asnjë pllakë në punë.
- Për udhëzime të mëtejshme, referojuni manualit në internet në adresën www.samsung.com

Aktivizimi/çaktivizimi i "Wi-Fi"

- Prekni butonin  për të aktivizuar ose çaktivizuar lidhjen me "Wi-Fi".





Komandimi i aspiratorit

Ky produkt vjen me një pajisje me "Bluetooth" që mund ta përdorni për të lidhur pllakën e sobës me modelet me komandim aspiratori të "Samsung". Përmes lidhjes me "Bluetooth", mund të përdorni funksionin e komandimit të aspiratorit në aplikacionin "SmartThings".

Për të mësuar më shumë rreth modeleve me komandim aspiratori të "Samsung", vizitoni www.samsung.com.

Për lidhjen me një model me komandim aspiratori

1. Shkarkoni dhe hapni aplikacionin "SmartThings" në celularin inteligjent. Më pas, kryeni procedurën Smart Connect për t'u lidhur me pllakën e sobës.
2. Ndiqni udhëzimet për "Bluetooth" të modelit me komandim aspiratori dhe aktivizoni lidhjen me "Bluetooth".
3. Prekuni e mbajini njëkohësisht butonat e kohës  dhe  për të kryer lidhjen me "Bluetooth". Kur lidhja me "Bluetooth" kryhet me sukses, shfaqet  në ekranin e kohëmatësit.
4. Për të përdorur komandimin e aspiratorit, ndiqni udhëzimet në manualin e përdorimit të modelit me komandim aspiratori dhe në udhëzuesin e aplikacionit.

SHËNIM

- Nëse lidhja Smart Connect nuk kryhet me sukses, nuk mund të përdorni aplikacionin "SmartThings" për të monitoruar dhe komanduar aspiratorin.
- Në mungesë të lidhjes Smart Connect me pllakën e sobës, mund të përdorni lidhjen me "Bluetooth" për të çiftuar pllakën me aspiratorin dhe për t'i sinkronizuar. Për ta bërë këtë, ndiqni hapat 2 dhe 3 më lart.

Mirëmbajtja e pajisjes

Pllakë sobe

VINI RE

Detergjentet e pastrimit nuk duhet të bien në kontakt me një sipërfaqe të nxehtë të xhamit qeramikë. Të gjithë detergjentet e pastrimit duhet të hiqen me sasi të përshtatshme të ujit të pastër pas pastrimit sepse ato mund të kenë një efekt kaustik kur sipërfaqja nxehet. Mos përdorni asnjë pastrues të fortë si sprajet për skarën ose furrën, tel enësh ose pastrues të ashpër enësh.

SHËNIM

Pastrojeni sipërfaqen prej xhami qeramike pas çdo përdorimi kur ende është i ngrohtë aq sa edhe mund të preket. Kjo do të parandalojë djegien e derdhjes në sipërfaqe. Hiqni skoriet, njollat e ujit, pikat e yndyrës dhe çngjyrosjen metalike duke përdorur një pastrues të disponueshëm në treg për xhamin qeramikë ose inoksin.

Njollat e lehta

1. Fshijeni sipërfaqen prej xhami qeramike me një copë të lagësht.
2. Thajeni me një copë të thatë. Mbetjet e detergjenteve të pastrimit nuk duhet të lihen mbi sipërfaqe.
3. Pastrojeni krejtësisht të gjithë sipërfaqen e gatimit prej xhami qeramike njëherë në javë me një pastrues të disponueshëm në treg për xhamin qeramikë dhe inoksin.
4. Fshijeni sipërfaqen e xhamit qeramikë duke përdorur sasi të përshtatshme uji të pastër dhe thajeni me një copë të pastër pa përbërje liri.



Njollat e forta

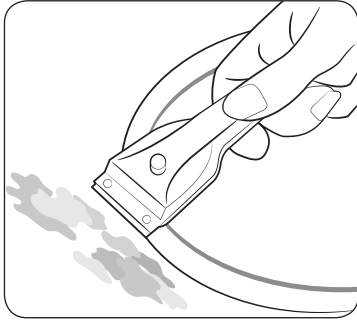

1. Për të hequr ushqimin i cili është zier shumë dhe spërkatjet e forta përdorni një krues xhami.
2. Vendoseni kruesin e xhamit në një kënd me sipërfaqen e xhamit qeramikë.
3. Hiqeni njollën duke e kruajtur me tehun.

SHËNIM

Kruesit e xhamit dhe pastruesit e xhamit qeramikë janë të disponueshëm në dyqanet e specialiteteve.

Njollat problematike

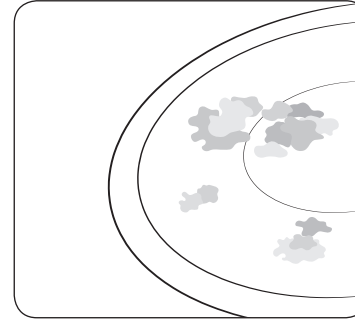

1. Hiqeni sheqerin e djegur, plastikën e shkrirë, letrën e aluminit ose materialet e tjera me një krues xhami menjëherë dhe për sa kohë që është ende e nxehtë.

VINI RE

Ekziston rreziku të digjeni kur përdoret kruesi i xhamit mbi një zonë të nxehtë gatimi:

2. Pastrojeni pllakën e sobës normalisht pasi të jetë ftohur. Nëse zona e gatimit mbi të cilën ka shkrirë diçka është lënë të ftohet, ngrohni përsëri për ta pastruar.

SHËNIM

Gërvishtjet ose njollat e errëta mbi sipërfaqen e xhamit qeramikë të shkaktuara për shembull nga një tigan me anë të mprehta nuk mund të hiqen. Gjithsesi ato nuk e dëmtojnë funksionimin e pllakës së sobës.



Skeleti i pllakës së sobës (opsion)

⚠ VINI RE

Mos përdorni uthull, lëng limoni ose pastrues skoriesh mbi skeletin e pllakës së sobës përndryshe do të shfaqen njolla të errëta.

1. Fshijeni skeletin me një copë të lagësht.
2. Njomini copëzat e thara me një copë të njomë. Fshijeni dhe thajeni.

Për të mënjeluar dëmtimin e pajisjes tuaj

- Mos e përdorni pllakën e sobës si sipërfaqe pune ose për ruajtje.
- Mos e vini në punë një zonë gatimi nëse nuk ka asnjë tigan mbi pllakën e sobës ose nëse tigani është bosh.
- Xhami qeramik është shumë i fortë dhe rezistent ndaj goditjeve të temperaturës por nuk është i pathyeshëm. Ai mund të dëmtohet nga një objekt shumë i mprehtë ose i fortë që bie mbi pllakën e sobës.
- Mos i vendosni tiganët mbi skeletin e pllakës së sobës. Mund të ndodhë gërvishtja dhe dëmtimi i lustrës.
- Mënjaroni derdhjen e lëngjeve acide për shembull uthulla, lëngu i limonit dhe detergjentet anti skorie në skeletin e pllakës së sobës përderisa këto lëngje mund të shkaktojnë njolla të errëta.
- Nëse sheqeri ose një preparat i cili përmban sheqer bie në kontakt me një zonë të nxehtë gatimi dhe shkrihet ajo duhet të pastrohet menjëherë me një krues kuzhine sa është ende e nxehtë. Nëse lihet të ftohet sipërfaqja mund të dëmtohet kur ajo të hiqet.
- Mbajini të gjitha mjetet dhe materialet që mund të shkrihen si për shembull plastiket, letrat e aluminit dhe letrat e furrës larg sipërfaqes së xhamit qeramikë. Nëse ndonjë gjë e këtij lloji shkrin mbi pllakën e sobës, ajo duhet të hiqet menjëherë me një krues.





Zgjidhja e problemeve dhe shërbimi

Zgjidhja e problemeve



Mund të ndodhë një problem si pasojë e një informacioni të vogël që mund ta korrigjoni vetë me ndihmën e udhëzimeve të mëposhtme. Mos u përpiqni të bëni rregullime të mëtejshme nëse udhëzimet e mëposhtme nuk ndihmojnë në secilin rast specifik.

⚠ VINI RE

Riparimet e pajisjes duhet të kryhen vetëm nga një teknik i kualifikuar shërbimi. Riparimet e papërshtatshme të kryera mund të rezultojnë në rrezik të madh për përdoruesin. Nëse pajisja juaj ka nevojë për riparim, ju lutemi kontaktoni me qendrën tuaj të shërbimit ndaj klientit.

Problemi	Shkaku i mundshëm	Zgjidhje
Çfarë duhet të bëj nëse zonat e gatimit nuk po funksionojnë?	<ul style="list-style-type: none"> • Është dëmtuar siguresa në rrejetin e shtëpisë. 	<ul style="list-style-type: none"> • Nëse siguresat bëjnë qark të shkurtër disa herë, thërrisni një elektrikist të autorizuar.
Çfarë duhet të bëj nëse zonat e gatimit nuk ndizen?	<ul style="list-style-type: none"> • Butoni  është aktivizuar aksidentalisht. • Paneli i kontrollit është pjesërisht i mbuluar nga një copë e njomë ose nga një lëng. 	<ul style="list-style-type: none"> • Pajisja është ndezur ashtu siç duhet. • Pastroni panelin e kontrollit.
Çfarë duhet të bëj nëse pamja, përveç treguesit të nxehtësisë së mbetur  ,  , zhduket papritmas?	<ul style="list-style-type: none"> • Butoni  është aktivizuar aksidentalisht. • Paneli i kontrollit është pjesërisht i mbuluar nga një copë e njomë ose nga një lëng. 	<ul style="list-style-type: none"> • Pajisja është ndezur ashtu siç duhet. • Pastroni panelin e kontrollit.
Çfarë duhet të bëj nëse, pasi të jenë fikur zonat e gatimit, nuk tregohet nxehtësia e mbetur në ekran	<ul style="list-style-type: none"> • Zona e gatimit u përdor vetëm për pak kohë dhe si rezultat nuk u nxeh mjaftueshëm. 	<ul style="list-style-type: none"> • Nëse zona e gatimit është e nxehtë, telefononi qendrën lokale të shërbimit.



Kodet informuese	Shkaku i mundshëm	Zgjidhje
C0	Ka problem me sensorin e temperaturës së vatrës.	Rinisni pajisjen duke përdorur butonin  . Nëse problemi vazhdon, shkëputni energjinë për më shumë se 30 sekonda.
C1	Temperatura diktohet më e lartë se ajo e përcaktuar.	Më pas, rinisni pajisjen dhe provoni sërish. Nëse problemi vazhdon ende, kontaktoni një qendër lokale shërbimi.
C2	Ka problem me sensorin PBA.	
A2	Motori "DC" nuk punon për shkak të problemeve me PCB-në apo me rrjetin ose ka çrregullime elektrike në fletën e motorit.	
d0	Butoni po preket për më shumë se 8 sekonda.	Kontrolloni nëse butoni është lagur ose prekur. Nëse problemi vazhdon, rinisni pajisjen duke përdorur butonin  . Nëse problemi vazhdon ende, kontaktoni një qendër lokale shërbimi.
F0	Komunikimet midis qarkut kryesor dhe PBC-ve nuk realizohen.	Rinisni pajisjen duke përdorur butonin  . Nëse problemi vazhdon, shkëputni energjinë për më shumë se 30 sekonda.
F2	"IC" e aktivizuar me prekje komunikon në mënyrë të çrregullt.	Më pas, rinisni pajisjen. Nëse problemi vazhdon ende, kontaktoni një qendër lokale shërbimi.

Çfarë duhet të bëj nëse zona e gatimit nuk ndizet ose nuk fiket?

Kjo mund të jetë si pasojë e një prej mundësive të mëposhtme:

- Paneli i kontrollit është pjesërisht i mbuluar nga një copë e njomë ose nga një lëng.
- Bllokimi i sigurisë për fëmijët është i ndezur dhe shfaq "L".

Çfarë duhet të bëj nëse ekrani është i ndriçuar?

Kontrolloni si më poshtë:

- Paneli i kontrollit është pjesërisht i mbuluar nga një copë e njomë ose nga një lëng. Për ta rivendosur, prekni butonin .
- Nëse është derdhur lëng në panelin e kontrollit, fshijeni.

Çfarë duhet të bëj nëse ekrani është i ndriçuar?

Kontrolloni si më poshtë:

- Pllaka e sobës mbixehet për shkak të funksionimit anormal.
- Pasi të jetë ftohur pllaka e sobës, prekni butonin  për rivendosje.

Çfarë duhet të bëj nëse ekrani është i ndriçuar?

Kontrolloni si më poshtë:

- Ena e gatimit është e papërshtatshme, tepër e vogël ose në zonën e gatimit nuk është vendosur asnjë enë gatimi.
- Nëse përdorni një enë gatimi të përshtatshme, mesazhi i shfaqur do të zhduket automatikisht.

Si duhet të veproj nëse ventilatori i ftohjes vazhdon të funksionojë edhe pasi pllaka e sobës është fikur?

Kontrolloni si më poshtë:

- Pasi keni përfunduar së përdoruri pllakën e sobës, ventilatori i ftohjes vazhdon të punojë vetë për ta ftohur.
- Pasi të jenë ftohur pjesët elektronike të pllakës së sobës ose nëse ka kaluar koha maksimale (10 minuta), ventilatori i ftohjes do të fiket.
- Nëse telefononi dhe kërkoni një shërbim për një informacion të kryer gjatë vënies në përdorim të pajisjes, vizita nga tekniku i shërbimit për klientin mund të përfshijë një tarifë edhe gjatë periudhës së garancisë.



Shërbimi

Përpara se të telefononi për ndihmë ose shërbim, kontrolloni seksionin "Zgjidhja e problemeve". Nëse ende keni nevojë për ndihmë, ndiqni udhëzimet e mëposhtme.

Është një gabim teknik?

Nëse po, ju lutemi kontaktoni me qendrën tuaj për shërbimin ndaj klientit.

Gjithmonë përgatituni përpara për bisedën. Kjo do ta lehtësojë procesin e diagnostikimit të problemit dhe gjithashtu e bën më të lehtë të vendoset nëse një vizitë nga shërbimi ndaj klientit është e nevojshme apo jo.

Ju lutemi mbani shënim informacionin e mëposhtëm.

- Çfarë forme merr problemi?
- Në çfarë rrethanash ndodh problemi?

Kur telefononi ju lutemi të dini modelin dhe numrin e serisë së pajisjes suaj. Ky informacion mundësohet në pllakën e të dhënave si më poshtë:

- Përshkrimi i modelit
- Kodi i numrit të serisë (15 shifra)

Ju rekomandojmë ta regjistroni informacionin këtu për t'iu referuar më lehtë.

- Modeli:
- Numri i serisë:

Kur paguani kosto edhe gjatë periudhës së garancisë?

- Nëse do ta kishit zgjidhur problemin vetë duke zbatuar një nga zgjidhjet e ofruara në paragrafin "Zgjidhja e problemeve".
- Nëse tekniku i shërbimit ndaj klientit duhet të bëjë telefonata të ndryshme për shërbim, sepse atij nuk i është dhënë i gjithë informacioni përkatës përpara vizitës së tij, dhe si rezultat, për shembull, i duhet të bëjë më shumë vajtje-ardhje për pjesët. Përgatitja për telefonatën siç u përshkrua më sipër do t'ju kursejë koston e këtyre udhëtimeve.

Të dhënat teknike

Të dhënat teknike

Dimensionet e pajisjes	Gjerësia	600 mm
	Thellësia	520 mm
	Lartësia	56 mm
Dimensionet e hapësirës së sipërme	Gjerësia	560 mm
	Thellësia	490 mm
	Lartësia	72 mm
	Rrezja e këndit	3 mm
Voltazhi i lidhjes		220-240 V ~ 50 / 60 Hz
Energjia maksimale e ngarkuar e lidhur		7,2 kW
Pesha	Neto	13,0 kg
	Bruto	15,9 kg

Zonat e gatimit

Pozicioni	Diametri	Fuqia
Djathtas përpara	210 mm	2200 W / Rritje 3200 W
Djathtas prapa	145 mm	1400 W / Rritje 2000 W
Pjesa e përparme e Fleksibël Plus	-	1800 W / Fuqia 2600 W
Pjesa e pasme e Fleksibël Plus	-	1800 W / Fuqia 2600 W
Pjesa qendrore e Fleksibël Plus	-	1800 W / Rritje 3000 W
Komplet Fleksibël Plus	-	3300 W / Rritje 3600 W

Këshilla për kursimin e energjisë

- Fillimisht vendosni gjithmonë enët ose tiganët para se të ndizni zonën e gatimit.
- Zonat e gatimit dhe bazamentet e tiganëve që janë të papastruara mund të rrisin konsumimin e energjisë.
- Përdorimi i një tenxhereje me presion redukton kohën e gatimit.



Të dhënat e produktit

Emri i ofruesit	Samsung Electronics co. Ltd.
Identifikimi i modelit	NZ64N7757GK NZ64N7757FK
Lloji i pllakës së sobës	Inkaso
Teknologjia e nxehtësisë	Zonat e gatimit me induksion dhe hapësira e gatimit
Numri i zonave të gatimit dhe/ose hapësira	3
Për zona ose hapësira gatimi rrethore: diametri i sipërfaqes së dobishme për zonën e gatimit të nxehtë në mënyrë elektrike (Ø)	21,0 cm, 14,5 cm
Për zona ose hapësira gatimi jorrethore: gjatësia dhe gjerësia e sipërfaqes së dobishme për zonën apo hapësirën e gatimit të nxehtë në mënyrë elektrike (Gjat. x Gjer.)	24,0 x 38,0 cm
Konsumi i energjisë për zonë ose hapësirë gatimi të llogaritur për kg (KE gatim elektrik)	Ø 21,0 cm: 184,2 Wh/kg
	Ø 14,5 cm: 191,3 Wh/kg
	24,0 x 38,0 cm: 199,0 Wh/kg
Konsumi i energjisë për pllakën e sobës të llogaritur për kg (KE pllakë elektrike)	191,5 Wh/kg

Të dhënat të përcaktuara sipas standardit EN 60350-2 dhe rregulloreve të Komisionit (BE) nr. 66/2014 dhe rregullores (KE) nr 1275/2008.

WI-FI	Konsumi i energjisë në modalitet pritjeje (W)	1,9 W
	Periudha për administrimin e energjisë (Min.)	10 Min.
Modaliteti fikur	Konsumi i energjisë	0,5 W
	Periudha për administrimin e energjisë (Min.)	10 Min.

Shtojca

Njoftimi për burimin e hapur

Softueri i përfshirë në produkt përmban softuer me burim të hapur. Kodin e plotë përkatës burimor mund ta merrni për një periudhë prej tri vitesh pas dërgesës së fundit të këtij produkti duke dërguar një email në adresën oss.request@samsung.com.

Përveç kësaj, është e mundur që të sigurohet kodi i plotë përkatës burimor në një mjet fizik si CD-ROM; kërkohet një pagesë minimale.

URL-ja e mëposhtme http://opensource.samsung.com/opensource/SMART_AT_051/seq/0 ju drejton në faqen e shkarkimit të kodit burimor dhe të informacionit të licencës së burimit të hapur të lidhur me këtë produkt. Kjo ofertë është e vlefshme për këdo që merr këtë informacion.



PYETJE OSE KOMENTE?

SHTETI	TELEFONONI	OSE NA VIZITONI NË INTERNET NË
BOSNIA	055 233 999	www.samsung.com/support
BULGARIA	*3000 Цена в мрежата 0800 111 31, Безплатна телефонна линия	www.samsung.com/bg/support
CROATIA	072 726 786	www.samsung.com/hr/support
CZECH	800-SAMSUNG (800-726786)	www.samsung.com/cz/support
HUNGARY	0680SAMSUNG (0680-726-7864)	www.samsung.com/hu/support
MONTENEGRO	020 405 888	www.samsung.com/support
POLAND	801-172-678* lub +48 22 607-93-33* Dedykowana infolinia do obsługi zapytań dotyczących telefonów komórkowych: 801-672-678* lub +48 22 607-93-33* * (koszt połączenia według taryfy operatora)	http://www.samsung.com/pl/support/
ROMANIA	*8000 (apel in retea) 08008-726-78-64 (08008-SAMSUNG) Apel GRATUIT	www.samsung.com/ro/support
SERBIA	011 321 6899	www.samsung.com/rs/support
SLOVAKIA	0800-SAMSUNG (0800-726 786)	www.samsung.com/sk/support
LITHUANIA	8-800-77777	www.samsung.com/lt/support
LATVIA	8000-7267	www.samsung.com/lv/support
ESTONIA	800-7267	www.samsung.com/ee/support
SLOVENIA	080 697 267 (brezplačna številka)	www.samsung.com/si/support



DG68-01069A-00

Indukciós főzőlap

Használati útmutató

NZ64N7757GK / NZ64N7757FK



SAMSUNG

Tartalom

Az útmutató használata 3

A következő jelzésekkel találkozhat a Használati útmutatóban:	3
Modell neve és sorozatszám	3

Biztonsági előírások 3

A csomagolóanyag elhelyezése	7
A használt készülék megfelelő selejtezése	7
A termék hulladékba helyezésének módszere (WEEE - Elektromos és elektronikus berendezések hulladékai)	7

A főzőlap felszerelése 8

A felszerelésre vonatkozó biztonsági előírások	8
Szükséges szerszámok	8
Csatlakoztatás az elektromos hálózathoz	8
Munkalapra szerelés	9
Alkatrészek	11

Kezdés előtt 12

Főzési területek	12
Kezelőpanel	12
Indukciós főzés	13
Biztonsági kikapcsolás	14
Fennmaradó hő ikon	14
A hőmérséklet érzékelése	14
Főzőedény	15
Az érintógombok használata	18
Működés közben hallható hangok	18
Első tisztítás	18

Üzemeltetés 19

A készülék bekapcsolása	19
A főzési terület és a teljesítményszint kiválasztása	19
Teljesítménynövelés	20

Flex plus-terület	20
Melegen tartás	21
Időzítő	22
Szünet/Folytatás	22
Gyorsleállítás	23
A készülék kikapcsolása	23
Gyermekzár	23
Maximális teljesítmény	24
Hang be-/kikapcsolása	25
Smart Connect	25
Páraelszívó	26

Készülék karbantartása 26

Főzőlap	26
Könnyű szennyeződés eltávolítása	26
Makacs szennyeződés eltávolítása	27
Különösen makacs szennyeződés	27
A főzőlap kerete (opcionális)	28
A készülék meghibásodásának megelőzése	28

Hibaelhárítás és szerviz 28

Hibaelhárítás	28
Karbantartás	30

Műszaki adatok 30

Műszaki adatok	30
Főzési területek	30
Termékinformáció	31

Függelék 31

Közlemény nyílt forráskódról	31
------------------------------	----

Az útmutató használata

A készülék használata előtt olvassa el a használati útmutatót, különös tekintettel a következő fejezetben található biztonsági előírásokra. Tartsa meg az útmutatót későbbi használatra.

Ha a készüléket másnak adja át, mellékelje hozzá az útmutatót is.

A következő jelzésekkel találkozhat a Használati útmutatóban:

FIGYELMEZTETÉS

Olyan veszély vagy nem biztonságos üzemeltetés, mely **súlyos személyi sérülést vagy halált okozhat**.

VIGYÁZAT

Olyan veszély vagy nem biztonságos üzemeltetés, mely **kisebb személyi sérülést vagy vagyoni kárt okozhat**.

VIGYÁZAT

A főzőlap használata közben előforduló tűz- és robbanásveszély, áramütés vagy egyéb személyi sérülés elkerülése érdekében kövesse az alábbi biztonsági előírásokat.

MEGJEGYZÉS

Olyan hasznos tippek, javaslatok vagy információk, melyek segítséget nyújtanak a felhasználónak a termék használatához.

Modell neve és sorozatszám

A modell neve és sorozatszám egyaránt a főzőlap alapja alatt található.

Későbbi használatra írja le ide ezeket az adatokat, vagy csatolja a kiegészítő terméklapot (a termék tetején található) ehhez az oldalhoz.

Modell neve _____

Sorozatszám _____

Biztonsági előírások

A készülék biztonsági szempontból valamennyi jelenleg elfogadott műszaki és biztonsági szabványnak megfelel. A készülék gyártójaként ugyanakkor úgy véljük, hogy a mi felelősségünk a biztonsági előírások ismertetése.

FIGYELMEZTETÉS

A készüléket nem üzemeltetheti olyan személy (beleértve a gyerekeket is), aki korlátozott fizikai, érzékszervi vagy mentális képességekkel rendelkezik, vagy aki nem rendelkezik a megfelelő tapasztalattal és jártassággal, kivéve, ha a biztonságáért felelős személy biztosítja számára a felügyeletet és elmagyarázza neki az eszköz használatát.

Ügyeljen rá, hogy gyermekek ne játszhassanak a készülékkel.

A készüléket 8 év fölötti gyerekek és korlátozott fizikai, érzékszervi vagy mentális képességekkel rendelkező, illetve a megfelelő tapasztalattal és jártassággal nem rendelkező személyek csak akkor használhatják, ha a biztonságukért felelős személy biztosítja számukra a felügyeletet, vagy elmagyarázza nekik az eszköz biztonságos használatát és a használat lehetséges veszélyeit. Gyermekek nem játszhatnak a készülékkel. A készülék tisztítását és karbantartását gyerekek csak felügyelettel végezhetik.

A tápellátás megszüntetéséhez szükséges eszközöket a bekötési előírásoknak megfelelően, a fix vezetékek közé kell építeni.

Biztonsági előírások

A készüléket úgy kell elhelyezni, hogy az áramellátás az üzembe helyezés után bármikor megszüntethető legyen. A lekapcsolás érdekében vagy a dugasznak kell hozzáférhetőnek lennie, vagy a bekötési előírásoknak megfelelően kapcsolót kell építeni a fix vezetékek közé.

Ha a készülék tápkábele sérült, azt a veszély megelőzése érdekében a gyártóval, a gyártó szervizképviselével vagy hasonlóan képzett személlyel kell kicseréltetni.

A rögzítést nem szabad ragasztókkal elvégezni, mivel ezek nem tekinthetők megbízható rögzítési módoknak.

FIGYELEM: Ha a készülék felülete megrepedt, az áramütés veszélyének elkerülése érdekében kapcsolja ki a készüléket.

Használat során a készülék felforrósodik. Ezért ne érjen a főzőlap belsejében található fűtőelemekhez.

FIGYELEM: A hozzáférhető alkatrészek a használat során felforrósodhatnak. Ezért kisgyermek nem tartózkodhat a készülék közelében.

Gőztisztítóval nem tisztítható.

Ne helyezzen fémtárgyakat – például kést, villát, kanalat, merőkanalat – a főzőlap felületére, mert felforrósodhatnak.

Használat után ne érje be az edényérzékelő kijelzésével, hanem kapcsolja ki a főzőlapot is a kapcsolójával.

A készülék nem üzemeltethető külső időzítő vagy különálló távirányító-rendszer segítségével.

VIGYÁZAT: A sütési folyamatot felügyelni kell. A rövid ideig tartó sütési folyamatot folyamatosan felügyelje.

A túlmelegedést elkerülendő a készülék nem szerelhető díszajtó mögé.

FIGYELEM: A készülék és annak hozzáférhető részei használat közben felforrósodnak. Ezért ne érjen a fűtőelemekhez. 8 év alatti gyerekek felügyelet nélkül ne tartózkodjanak a sütő közelében.

FIGYELEM: A főzőlapon felügyelet nélkül hagyott forró zsír vagy olaj veszélyes lehet és tüzet okozhat.

SOHA ne próbálja meg vízzel eloltani a tüzet! Ehelyett kapcsolja ki a készüléket, és fedje le a lángokat például egy vagy fedővel vagy egy tűzoltó takaróval.

FIGYELEM: Tűzveszély: Ne tároljon semmit a főzőfelületeken.

FIGYELEM: Kizárólag a főzőkészülék gyártójától származó, a gyártó által a használati útmutatóban megfelelőnek minősített vagy a készülékhez mellékelt főzőlap-védőelemet használjon. A nem megfelelő védőelemek használata balesethez vezethet.

A felületek hajlamosak felmelegedni a használat során. A készüléket 8 év fölötti gyerekek és korlátozott fizikai, érzékszervi vagy mentális képességekkel rendelkező, illetve a megfelelő tapasztalattal és jártassággal nem rendelkező személyek csak akkor használhatják, ha a biztonságukért felelős személy biztosítja számukra a felügyeletet, vagy elmagyarázza nekik az eszköz biztonságos használatát és a használat lehetséges veszélyeit. Gyermek nem játszhatnak a készülékkel. A készülék tisztítását és karbantartását gyerekek nem végezhetik, kivéve, ha már elmúltak 8 évesek, és valaki felügyeli a tevékenységüket.

A készüléket és annak vezetékeit tartsa távol a 8 évesnél fiatalabb gyermekektől.

⚠ VIGYÁZAT

Győződjön meg róla, hogy a készülék elhelyezése megfelelő, és hogy annak földelését képzett szakember végezte.

A készülék javítását csak képzett szakember végezheti. A nem megfelelően képzett személyek által végzett javítás személyi sérülést vagy a készülék komoly meghibásodását eredményezheti. Ha a készülék javításra szorul, forduljon a helyi szervizközpontozhoz. Ha nem a fenti utasítások szerint jár el, személyi és anyagi kár keletkezhet, a garancia pedig érvénytelenné válhat.

A szintbe szerelt készülékek csak a vonatkozó előírásoknak megfelelő konyhaszekrénybe vagy munkalapra szerelve használhatók. Ez az elektromos berendezésekre vonatkozó alapvető érintésvédelmi előírásoknak való megfelelést is biztosítja.

Ha a készülék meghibásodik, eltörik, illetve repedés vagy hasadás keletkezik rajta, tegye a következőket:

- kapcsolja ki az összes főzési területet;
- áramtalanítsa a főzőlapot; és
- forduljon a helyi szervizközpontozhoz.

Biztonsági előírások

Ha megreped a főzőlap, az áramütés veszélyének elkerülése érdekében kapcsolja ki a készüléket. Ne használja a főzőlapot, amíg az üveglapot ki nem cserélik.

A főzőlapon ne melegítsen alufóliát, alufóliába csomagolt termékeket vagy alumíniumedénybe csomagolt fagyasztott ételt.

Az edény alja és a főzőlap közé kerülő folyadék gőznyomást okozhat. Emiatt az edény elemelkedhet a főzőlaptól.

Mindig győződjön meg arról, hogy a főzőlap és az edény alja is száraz.

Főzéskor a főzési területek felforrósodnak.

A kisgyermeket tartsa távol a készüléktől.

A csomagolóanyagokat tartsa gyermekektől távol, mivel a csomagolóanyagok veszélyesek lehetnek a gyermekek számára.

A készülék csak otthoni célú főzéshez és olajban sütéshez alkalmazható. Az eszközt nem kereskedelmi vagy ipari célú használathoz tervezték.

Soha se használja helyiségek fűtésére a főzőlapot.

Ha a főzőlap közelében található csatlakozókhoz csatlakoztat elektromos készülékeket, legyen óvatos. Ügyeljen rá, hogy a vezetékek ne érjenek a főzőlaphoz.

A túlhevített zsír és olaj könnyen tüzet foghat. Ha zsírban vagy olajban sült ételt, például sült krumplit készít, sose hagyja őrizetlenül a tűzhelyet.

Használat után kapcsolja ki a főzési területeket.

Ügyeljen rá, hogy a kezelőpanelek mindig tiszták és szárazok legyenek.

Ne tegyen gyúlékony anyagot a főzőlapra, mert az tüzet okozhat.

A készülék használata során legyen óvatos, különben könnyen égési sérüléseket szerezhet.

Az elektromos készülékek vezetékei nem érhetnek hozzá a főzőlap forró felületéhez és a forró edényekhez.

Ne próbálja ruhát szárítani a főzőlapon.

Pacemakert és aktív szívimplantátumot használó személyeknek a felsőtestüket legkevesebb 30 cm-es távolságra kell tartaniuk a működő indukciós főzőfelületektől. Ha bármilyen kétsége merülne fel, forduljon orvosához vagy a készülék gyártójához. (Csak indukciós főzőlap esetén)

Ne próbálja önállóan megjavítani, szétszerelni vagy átalakítani a készüléket.

Tisztítás előtt mindig kapcsolja ki a készüléket.

A főzőlap tisztításakor tartsa be az útmutató tisztítási és karbantartási előírásait.

Tartsa távol a háziállatokat a készüléktől, mert ráléphetnek annak kezelőgombjaira, ami a készülék meghibásodásához vezethet.

A csomagolóanyag elhelyezése

▲ FIGYELMEZTETÉS

A készülék csomagolása teljes mértékben újrahasznosítható anyagokból készült. A kartonból és a hungarocellból készült részek megfelelő jelöléssel vannak ellátva. A csomagolóanyagokat és a használt készülékeket a biztonsági és a környezetvédelmi szabályok figyelembe vételével selejtezze le.

A használt készülék megfelelő selejtezése

▲ FIGYELMEZTETÉS

A használt készüléket leselejtezés előtt tegye működésképtelenné, mert úgy már nem jelent potenciális veszélyforrást. Ehhez kérjen meg egy képzett szakembert, hogy szüntesse meg a készülék hálózati csatlakozását, és távolítsa el a tápvezetékét.

A készüléket tilos a háztartási hulladék közé tenni.

A készülékek begyűjtéséről és a nyilvános gyűjtőhelyekről érdeklődjön a helyi hulladékgyűjtő központnál vagy az önkormányzatnál.

A termék hulladékba helyezésének módszere (WEEE - Elektromos és elektronikus berendezések hulladékai)



(A szelektív gyűjtő rendszerekkel rendelkező országokban használható)

Ez a jelzés a terméken, tartozékain vagy dokumentációján arra utal, hogy hasznos élettartama végén a terméket és elektronikus tartozékait (pl. töltőegység, fejhallgató, USB kábel) nem szabad a háztartási hulladékkal együtt kidobni. A szabálytalan hulladékba helyezés által okozott környezet- és egészségkárosodás megelőzése érdekében ezeket a tárgyakat különítse el a többi hulladéktól, és felelősségteljesen gondoskodjon az újrahasznosításukról az anyagi erőforrások fenntartható újrafelhasználásának elősegítése érdekében.

A háztartási felhasználók a termék forgalmazójától vagy a helyi önkormányzati szervektől kérjenek tanácsot arra vonatkozóan, hová és hogyan vihetik el az elhasznált termékeket a környezetvédelmi szempontból biztonságos újrahasznosítás céljából.

Az üzleti felhasználók lépjenek kapcsolatba beszállítójukkal, és vizsgálják meg az adásvételi szerződés feltételeit. Ezt a terméket és tartozékait nem szabad az egyéb közületi hulladékkal együtt kezelni.

A Samsung környezetvédelem iránti elkötelezettségével és termékspecifikus jogszabályi kötelezettségeivel (pl.: REACH) kapcsolatban látogasson el a samsung.com/uk/aboutsamsung/samsungelectronics/corporatecitizenship/data_corner.html weboldalra



A főzőlap felszerelése

▲ FIGYELMEZTETÉS

A készülék beszerelését és földelését mindig képzett szakember végezze. Kérjük, tartsa be ezeket az utasításokat. A garancia a nem megfelelő beszerelésből következő károkra nem terjed ki.

A műszaki adatok a jelen kézikönyv végén találhatóak.

A felszerelésre vonatkozó biztonsági előírások

- A készülék beszerelése során olyan eszközt kell alkalmazni, ami lehetővé teszi, hogy a készülék valamennyi pólusával lecsatlakozzon az elektromos hálózatról, és a pólusok egymástól való távolsága min. 3 mm legyen. Erre a célra megfelelő szigetelőeszközöket, például vezetékvédő megszakítóeszközöket, biztosítékokat (a csavaros biztosítékokat el kell távolítani a foglalatból), földzárlatkioldókat és védőkapcsolókat kell alkalmazni.
- Tűzvédelmi szempontból a készülék megfelel az EN 60335-2-6 szabványnak. Ez a készüléktípus beszerelhető úgy, hogy az egyik oldala egy magas szekrényvel vagy egy fallal érintkezzen.
- A beszerelés során az érintésvédelemre is ügyelni kell.
- Annak a konyhai egységnek, ahová a készüléket beszerelik, meg kell felelniük a DIN 68930 szabvány előírásainak.
- A nedvesség elleni védelem érdekében a vágásfelületeket megfelelő szigetelőanyaggal kell szigetelni.
- A csempével borított munkalapon a főzőlap melletti illesztéseket teljesen fel kell tölteni fugával.
- A természetes vagy mesterséges kőből ill. kerámiából készült burkolatok esetében a pillanatnyitásra szolgáló rugókat megfelelő műgyantával vagy kevert ragasztóval kell beragasztani.
- Ellenőrizze, hogy a munkalap és a főzőlap közti szigetelés megfelelő-e, és nincsenek-e benne hézagok. Nem szabad azonban további szilikonszigetelést felvinni, mert ez megnehezíti a készülék eltávolítását javítás esetén.
- Az eltávolításhoz alulról felfelé kell megnyomni a főzőlapot.
- A főzőlap alá egy lemezt lehet beszerelni.
- A fedél és a készülék előlapjának a fedél által takart része közötti szellőzőnyílást tilos letakarni.

Szükséges szerszámok



Ceruza



Philips-csavarhúzó



Vonalzó vagy szintező



Biztonsági szemüveg



Szablayafűrész

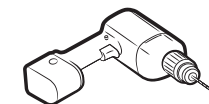

Fúró

Csatlakoztatás az elektromos hálózathoz

A készülék hálózatra kötése előtt ellenőrizze, hogy a készülék névleges feszültsége (a készüléken lévő táblán látható) megegyezik-e a hálózati feszültséggel. Ez a tábla a főzőlap alsó részén található.

▲ FIGYELMEZTETÉS

Mielőtt csatlakoztatná a vezetékeket a hálózathoz, áramtalanítsa a hálózatot.

A fűtőelem feszültsége AC 230 V~. A készülék 220 V~ vagy 240 V~ feszültségű hálózaton is kifogástalanul működik. A főzőlap beszerelése során olyan eszközt kell alkalmazni, amely lehetővé teszi, hogy a készülék valamennyi pólusával lecsatlakozzon az elektromos hálózatról, és a pólusok egymástól való távolsága min. 3 mm legyen. Erre a célra megfelelő szigetelőeszközöket, például vezetékvédő megszakítóeszközöket, földzárlatkioldókat és biztosítékokat kell alkalmazni.

▲ FIGYELMEZTETÉS

A kábelcsatlakozásoknak meg kell felelniük a vonatkozó előírásoknak, és a terminálok csavarjait erősen meg kell húzni.

▲ FIGYELMEZTETÉS

Miután a főzőlapot csatlakoztatta a fali aljzathoz, ellenőrizze, hogy minden főzési terület használatra készen áll-e. Ehhez helyezzen egy-egy megfelelő edényt a főzési területekre, majd kapcsolja őket egymás után maximális fokozatra.

▲ FIGYELMEZTETÉS

Ügyeljen az épületbekötés és a készülék (lásd a kapcsolási rajzokat) fázis- és nullvezetékeinek elhelyezkedésére és a készülék ennek megfelelő beszerelésére; ellenkező esetben a készülék egyes alkatrészei megsérülhetnek. A garancia nem terjed ki a nem megfelelő beszerelésből származó károkra.



⚠ FIGYELMEZTETÉS

Ha a készülék tápkábele sérült, azt a veszély megelőzése érdekében a gyártóval, a gyártó szervizképviselével vagy hasonlóan képzett személlyel kell kicseréltetni.

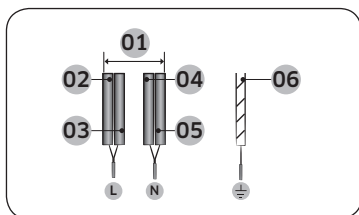

1N~ (32 A)

01	220-240 V ~	04	Kék
02	Barna	05	Szürke
03	Fekete	06	Zöld/sárga

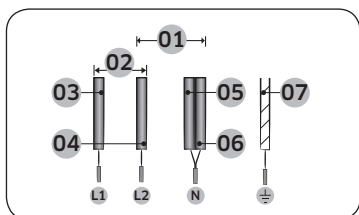

2N~ (16 A): Csatlakoztatás előtt válassza szét a kétfázisú kábeleket (L1 és L2).

01	220-240 V ~	05	Kék
02	380-415 V ~	06	Szürke
03	Barna	07	Zöld/sárga
04	Fekete		

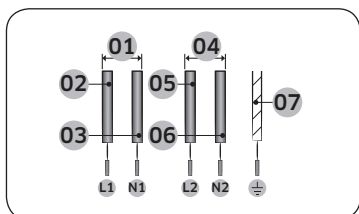

2 x 1N~ (16 A): Csatlakoztatás előtt válassza szét a vezetékeket.

01	220-240 V ~	05	Fekete
02	Barna	06	Szürke
03	Kék	07	Zöld/sárga
04	220-240 V ~		

⚠ FIGYELMEZTETÉS

A tápellátás megfelelő csatlakoztatása érdekében tartsa be a csatlakozók mellett elhelyezett bekötési rajzok utasításait.

Munkalapra szerelés

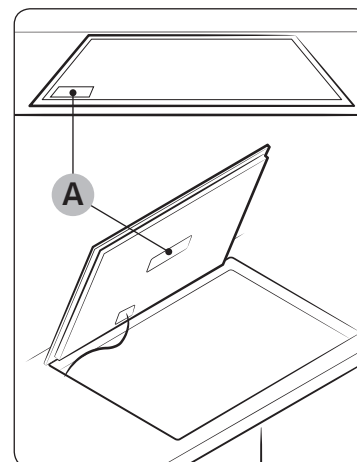

A. Sorozatszám

📖 MEGJEGYZÉS

Felszerelés előtt jegyezze fel a készülék sorozatszámát (a készüléken lévő címkén található). Erre a számra szervizeléskor van szükség, és a készülék beszerelése után már nem olvasható le, mert a készülék alján lévő táblán található.

📖 MEGJEGYZÉS

Fordítson különös figyelmet a minimális hely- és távolságigényre.

📖 MEGJEGYZÉS

A főzőlap alján egy ventilátor található. Ha a főzőlap alatt fiók van, ne használja apró tárgyak vagy papír tárolására, mert ha a ventilátor beszippantja őket, kárt tehetnek a ventilátorban, vagy zavarhatják a hűtést.

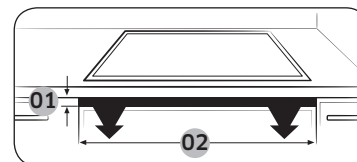

Sz.	Magyarázat	Méret
01	Szellőzőnyílás magassága	Min. 2 mm
02	Szellőzőnyílás szélessége	560 mm

A főzőlap felszerelése

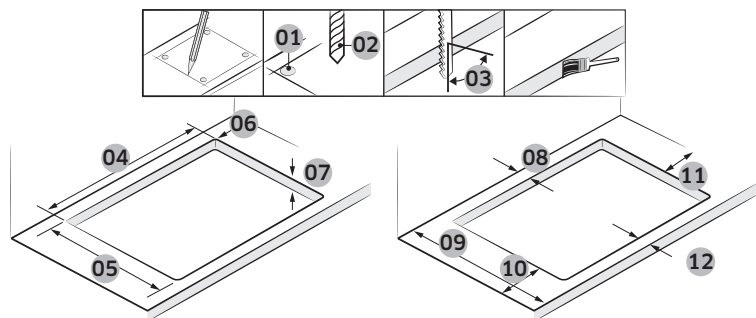

Sz.	Magyarázat	Méret
01	Jelöljön ki 4 pontot	
02	Furatátmérő	Ø 6
03	Derékszögű vágási pont	90°
04	Vágási szélesség	560±1 mm
05	Vágási mélység	490±1 mm
06	Lekerekítés	R3
07	Munkalap vastagsága	Max. 50 mm, Min. 20 mm
08	A munkalap széle és a vágási pont közötti távolság (háttoldal)	Min. 60 mm
09	Munkalap mélysége	Min. 600 mm
10	A munkalap széle és a vágási pont közötti távolság (bal oldal)	Min. 60 mm
11	A munkalap széle és a vágási pont közötti távolság (jobb oldal)	Min. 60 mm
12	A munkalap széle és a vágási pont közötti távolság (elülső oldal)	Min. 50 mm

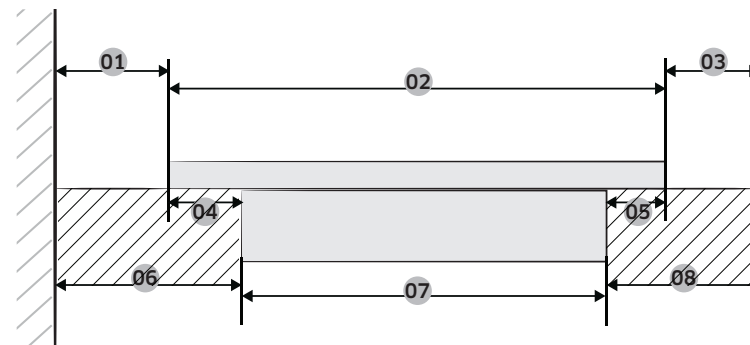

Sz.	Magyarázat	Méret
01	A fal és a főzőlap közötti távolság	Min. 40 mm
02	A főzőlap mélysége	520 mm
03	A munkalap széle és az indukciós lap közötti távolság	Min. 40 mm
04	Az üveg és a sütőfelületek háza közötti távolság	25 mm
05	Az üveg és a sütőfelületek háza közötti távolság	15 mm
06	A fal és a sütőfelületek háza közötti távolság	Min. 60 mm
07	A sütőfelületek házának mélysége	480 mm
08	A munkalap széle és a sütőfelületek háza közötti távolság	Min. 50 mm

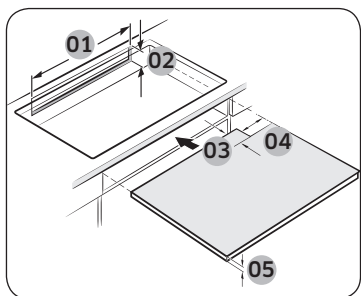

Sz.	Magyarázat	Méret
01	A hátsó szellőzés szélessége	Min. 550 mm
02	A hátsó szellőzés magassága	Min. 35 mm
03	A tápkábelcsatorna mélysége	Max. 65 mm
04	A tápkábelcsatorna szélessége	Max. 100 mm
05	A bútorlap magassága	Min. 5 mm

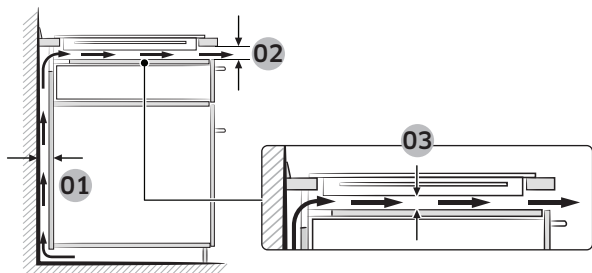

Sz.	Magyarázat	Méret
01	A szellőzés mérete	Min. 20 mm
02		Min. 2 mm
03		Min. 20 mm

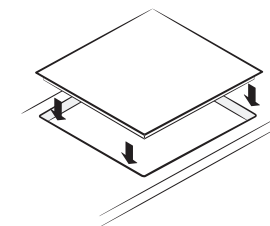
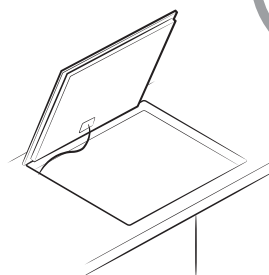
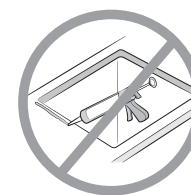
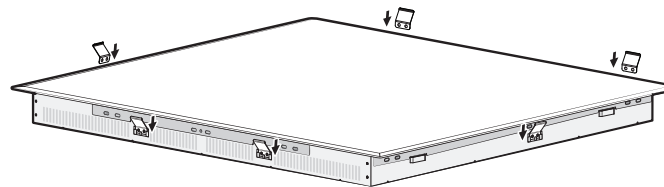

Alkatrészek

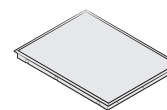

Indukciós főzőlap



Rögzítőrugó

A főzőlap felszerelése

Kezdés előtt

Főzési területek

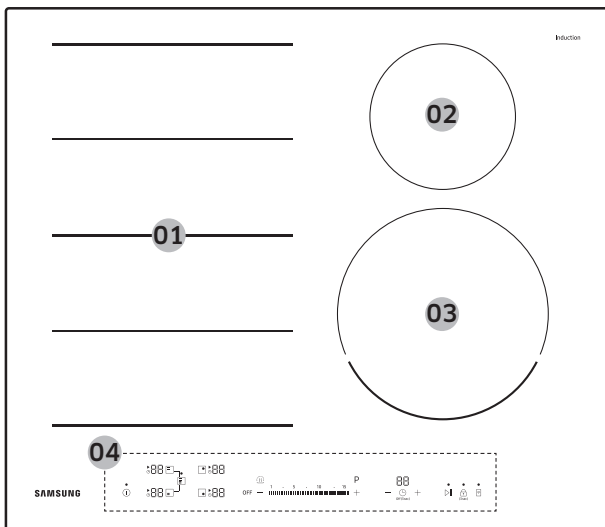

01	3300 W-os indukciós Flex Plus-terület 3600 W-os Teljesítménynövelő funkcióval
02	1400 W-os indukciós főzőfelület, teljesítménynövelő funkcióval 2000 W
03	2200 W-os indukciós főzőfelület, teljesítménynövelő funkcióval 3200 W
04	Kezelőpanel



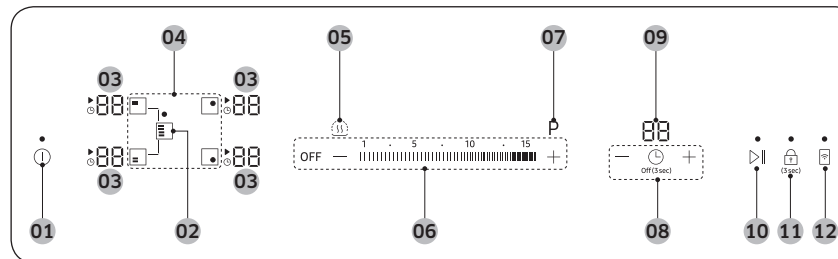



Kezelőpanel

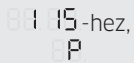

01	Be/ki gomb	A gomb használatával be- és kikapcsolhatja a készülék áramellátását.
02	Flex plus-terület gomb	A gomb megnyomásával kapcsolhatja be vagy ki a flex plus-terület funkciót.
03	Főzési terület kijelzője	Megjeleníti az energiaszintet, az aktív funkciókat, a fennmaradó hőt és az információs üzeneteket.
04	Főzési terület gombok	A gombok használatával kiválaszthatja a főzési területet.
05	Melegen tartás gomb	A gomb használatával melegen tarthatja az ételt főzés után.
06	Teljesítményszint gombok	A gombok használatával a főzési terület energiaszintjét állíthatja be.
07	Teljesítménynövelés gomb	A gomb használatával az edény tartalma a maximális fokozatnál gyorsabban melegíthető fel.
08	Időzítő gombok	A gombok használatával be- és kikapcsolhatja az időzítőt.
09	Időzítő kijelzője	Megjeleníti az időzítésből hátralévő időt
10	Szünet/folytatás gomb	Ezzel a gombbal az összes főzési területet alacsony fogyasztású beállításra kapcsolhatja (2). (példa: telefonhívás esetén)

11	Gyermekzár gomb	A gomb használatával be- és kikapcsolhatja a gyermekzár-funkciót
12	Smart Connect gomb	A gomb használatával be- és kikapcsolhatja az Smart Connect-funkciót.

Útmutató a főzési terület kijelzőjéhez

Kijelző	Jelentés
	Kiválasztott teljesítményszint
	Fennmaradó hő (forró)
	Fennmaradó hő (meleg)
	A gyermekzár aktív
	Az egyik gombot 8 másodpercnél hosszabb ideig tartották lenyomva.
	A főzőlap a nem megfelelő üzemeltetés miatt túlmelegedett. (példa: üres edényt próbáltak melegíteni)
	Az edény nem megfelelő vagy túl kicsi, illetve nem lett edény helyezve a főzési területre

Indukciós főzés

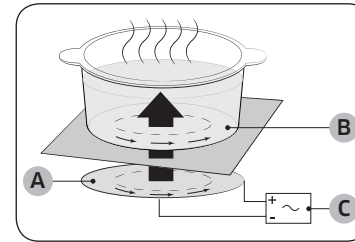

- A. Indukciós tekercs
- B. Indukált áram
- C. Elektromos áramkörök

- **Az indukciós főzés alapelve:** Ha edényt helyez a főzési területre és bekapcsolja azt, az indukciós főzőlap elektromos áramkörei „indukált áramot” fejlesztenek az edény alatt, így annak azonnal nő a hőmérséklete.
- **Gyorsabb főzés és sütés:** Mivel nem az üveg, hanem közvetlenül az edény melegszik és ezáltal nem vesz el hő, az egyéb rendszerekhez képest magasabb a hatékonyság. Az elnyelt energia legnagyobb része hővé alakul.



Kezdés előtt

Biztonsági kikapcsolás

Ha a főzési területek valamelyikét elfelejtik lekapcsolni, vagy a teljesítményszintet hosszabb ideig nem állítják át, a főzési terület automatikusan kikapcsol.

A fennmaradó hőt a megfelelő főzési területhez tartozó kijelzőn megjelenő (mint „hot” = meleg) jelzés mutatja.

A főzési területek a következő időszakokat követően automatikusan kikapcsolnak.

Teljesítményszint	Kikapcsolás
1-3	6 óra után
4-6	5 óra után
7-9	4 óra után
10-15	1,5 óra után

MEGJEGYZÉS

Ha a főzőlap rendellenes üzemeltetés miatt túlmelegszik, a ikon jelenik meg a kijelzőn.

Ezután a főzőlap kikapcsol.

MEGJEGYZÉS

Ha az edény nem megfelelő vagy túl kicsi, illetve nem lett edény helyezve a főzési területre, a jelzés látható.

1 perc elteltével a megfelelő főzési terület kikapcsol.

MEGJEGYZÉS

Ha egy vagy több főzőlap a megadott idő eltelte előtt kapcsol le, lapozza fel a „Hibaelhárítás” című részt a 28. oldalon.

A főzőlap automatikus kikapcsolásának további okai

Ha valamelyik edényből a benne lévő folyadék kifut és a kezelőpanelre kerül, valamennyi főzési terület kikapcsol.

Az automatikus kikapcsoló funkció olyankor is aktiválódik, ha nedves rongy kerül a kezelőpanelre. Ezekben az esetekben a folyadék vagy a nedves rongy eltávolítása után a gomb segítségével kapcsolhatja vissza a készüléket.

Fennmaradó hő ikon

Az egyes főzési területek vagy a főzőlap kikapcsolása után a fennmaradó hő jelenlétét a megfelelő főzési területhez tartozó kijelzőn megjelenő , (mint „hot” = meleg) jelzés mutatja. A főzési terület kikapcsolása után a fennmaradó hő jelző ikon csak akkor tűnik el, ha a főzési terület lehűt.

A fennmaradó hő ételek kiolvasztására vagy melegen tartására használhatja fel.

FIGYELMEZTETÉS

Ha a fennmaradó hő ikonja világít, fennáll az égési sérülés veszélye.

FIGYELMEZTETÉS

Ha a készülék áramellátása megszakad, a , jelzés kialszik, és a készülék nem mutatja a fennmaradó hő jelenlétét.

Így olyankor is megégetheti magát, ha a jelzés nem világít. Ezért legyen mindig óvatos, ha a főzőlap környékén tartózkodik.

A hőmérséklet érzékelése

Ha valamelyik főzési terület hőmérséklete valamilyen okból túllépi a biztonságos szintet, a főzési terület automatikusan alacsonyabb fogyasztási fokozatra kapcsol.

Ha már nem használja a főzőlapot, a hűtőventilátor tovább működik addig, amíg a főzőlap elektronikája le nem hűl. Az elektronika hőmérsékletétől függően a hűtőventilátor kikapcsol.



Főzőedény

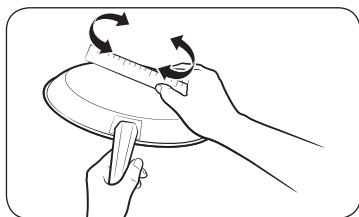

Lapos aljú edényt használjon, amely a főzési terület egészével érintkezik. Az edény aljának egyenletességét egy vonalzó körbeforgatásával ellenőrizheti. Mindenképpen kövesse az edény használatával kapcsolatos valamennyi ajánlást.

- Az indukciós főzés során csak megfelelő anyagból készült edényt használjon.
- A jobb hőeloszlás érdekében használjon jó minőségű, nehéz aljú edényeket. Így érhető el a legjobb főzési eredmény.
- Az edény méretét az elkészítendő étel mennyiségének megfelelően válassza ki.
- Ne hagyja, hogy az edény szárazra párolódjon. Ez később nem javítható sérülést okozhat törés, olvadás vagy a kerámia főzőlap megromlására formájában. (Ezt a fajta kárt nem fedezi a garancia).
- Ne használjon szennyezett vagy vastag zsírréteggel borított edényt. Mindig használjon olyan edényt, melyet a főzést követően egyszerű megtisztítani.

VIGYÁZAT

- Kikapcsolásuk után úgy tűnhet, a főzési területek már lehűltek. Az edényből átvett fennmaradó hő miatt azonban az üvegfelület még meleg lehet. Ilyenkor még mindig fennáll az égési sérülések veszélye.
- Ne érjen közvetlenül kézzel az edényhez. Mindig használjon edényfogó kesztyűt vagy fogót, hogy megvédje kezét az égési sérülésektől.
- Ne húzza át az edényt a főzőlapon. Ezzel javíthatatlan sérüléseket okozhat annak felületén.

Az indukciós főzési területekhez használható edények

Az indukciós sütőfelület csak akkor kapcsolható be, ha mágneses aljú edényt helyeztek valamelyik főzési területre. Az alábbi, alkalmasnak minősített edényeket használhatja.

Anyag	Megfelelőség
Acél, zománcozott acél, öntöttvas	Igen
Rozsdamentes acél	Igen (ha az edény alja vonzza a mágnezt)
Alumínium, réz, sárgaréz, üveg, kerámia, porcelán	Nem

MEGJEGYZÉS

- A gyártó feltűnteti, ha az edény használható indukciós főzéshez.
- Bizonyos edények indukciós főzési felületen használva zajt bocsátanak ki.
- Ezek a hangok nem a főzőlap hibáját jelzik, és annak működését semmilyen módon nem befolyásolják.
- Előfordulhat, hogy egyes speciális rozsdamentes acél edények nem alkalmasak indukciós főzéshez. Ellenőrizze, hogy az edény alja vonzza-e a mágnezt.

Kezdés előtt

Edényméretek az indukciós főzési területekhez

Az indukciós főzési területek egy bizonyos mértékig automatikusan alkalmazkodnak az edény aljának méretéhez. Ugyanakkor fontos, hogy az edény aljának mágneses területe elérje az adott főzési területnek megfelelő minimális átmérőt.

Főzési terület		Az edény aljának minimális átmérője
Flex Zone	Elülső vagy hátsó Flex Plus	140 mm
	Teljes Flex Plus	240 mm (ovális tálak, kacsatálak hosszabbik oldalához)
Jobb hátsó főzési terület		100 mm
Jobb elülső főzési terület		140 mm

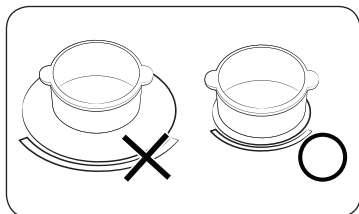

A legjobb eredmények érdekében olyan edényt használjon, melynek ferromágneses átmérője megegyezik egy sütőfelületével. Ha a sütőfelület nem érzékeli az edényt, próbálkozzon kisebb méretű sütőfelülettel.

Egyéb indukciós főzőedények

Egyes edények alja vékony, mágneses anyaggal van bevonva, az indukciós főzéshez való használathoz. Ezek az edények gyenge mágneses tulajdonságokkal rendelkeznek, és előfordulhat, hogy nem működnek megfelelően. (Gyenge mágnesességről akkor beszélünk, ha a mágnes nem tapad megfelelően, vagy ha túl kicsi az adott terület, amelyhez a mágnes tapad.)

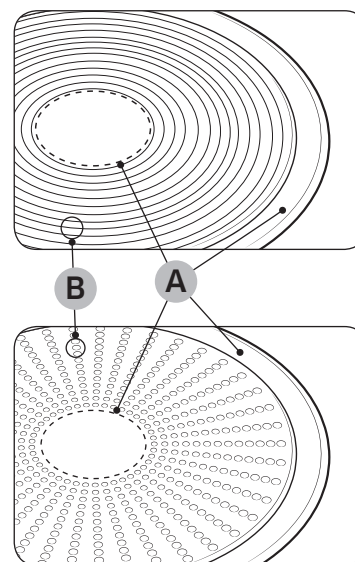

- Bár az edényt indukciós főzőlapon való használatra tervezték, előfordulhat, hogy gyengébb a melegítési teljesítmény, illetve, hogy a főzőlap nem érzékeli a főzőedényt, az annak alján található mágneses terület méretétől és erősségétől függően.

- A. A terület, amelyhez a mágnes nem tapad megfelelően
- B. A terület, amelyhez a mágnes megfelelően tapad

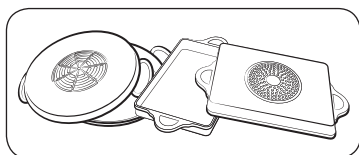

Nagyobb méretű, kisebb ferromágneses elemmel rendelkező edények használata során kizárólag a ferromágneses elem melegszik fel. Ennek következtében a hő nem oszlik el egyenletesen.

Megfelelőségi teszt

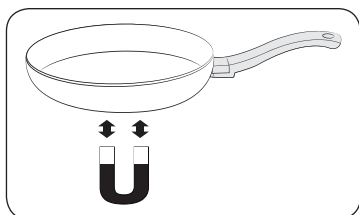

Egy edény akkor alkalmas indukciós főzőlapon való használatra, ha annak alja vonzza a mágneset, illetve ha a gyártó ezt külön feltüntette a címkén.

- A jó minőségű edényeket az aljukról ismerheti fel. Minél vastagabb és laposabb az edény alja, annál jobb annak minősége.
- Új edények vásárlásakor az edény aljának átmérőjét is ellenőrizze. Sokszor a gyártók csak az edény felső szélének átmérőjét adják meg.
- Ne használjon olyan edényt, amelynek sérült az alja, és durva szélű karcolások vagy sorják vannak rajta. Ha a sérült edényt áthúzzák a kerámia főzőlapon, javíthatatlan sérüléseket okozhat annak felületén.
- Olyan edényeket használjon, melyeknek az alja hideg állapotban befelé hajlik (homorú). Ne használjon olyan edényt, melynek alja kifelé hajlik (domború).
- Ha különleges edényfajtát – például kuktát, párolóedényt vagy wokot – szeretne használni a készüléken, kérjük, kövesse a gyártó utasításait.

Megfelelő elhelyezés

Megfelelő	Nem megfelelő
Lapos aljú edény egyenes oldalfalakkal	Hajlított, eldeformálódott aljú vagy oldalú edények
Az edény mérete megfelel a főzési területhez ajánlott legkisebb méretnek, vagy meghaladja azt.	Az edény mérete nem felel meg az aktuális főzési területhez szükséges legkisebb méretnek.
Az edény teljes egészében érintkezik a főzőlappal.	Az edény eléri a főzőlap szélét, vagy nem érintkezik teljes egészében annak felületével.
Az edény egyenletesen helyezkedik el.	Az edény a nehéz fogantyú miatt felborul.

Kezdés előtt

Kezdés előtt

Energiatakarékosági tippek

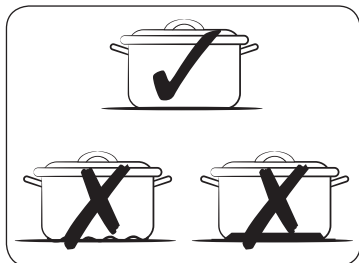

Kövesse az alábbi tanácsokat az energiatakarékosság érdekében.

- Mindig helyezzen edényt a főzési területre, mielőtt bekapcsolja az adott sütőfelületet.
- Tartsa tisztán a főzési területeket és az edények alját. Ellenkező esetben több energiát fog fogyasztani.
- Ha az edény rendelkezik fedővel, azt jól zárja le. Ezáltal kevesebb energiát fogyaszt majd.
- A sütési idő befejezte előtt kapcsolja ki a működő sütőfelületet. Az étel melegen tartásához használja a fennmaradó hőt.

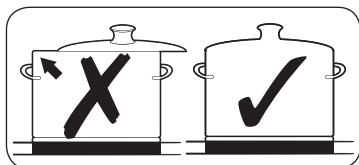

Kezdés előtt

Az érintógombok használata

Az érintógombok használatához érintse meg a megfelelő gombot az ujjá hegyével, és addig tartsa lenyomva, amíg a megfelelő jelzőfények ki nem gyulladnak vagy el nem alszanak, illetve amíg a kívánt funkció be nem kapcsol.

A készülék használatakor ügyeljen rá, hogy egyszerre csak egy gombot érintsen meg. Ha ujjá túlzottan rálapul a gombra, véletlenül a szomszédos érzékelőket is aktiválhatja.

Működés közben hallható hangok

Ha a következőt hallja:

- **Pattogás:** az edények különböző anyagokból készültek.
- **Fütyülés:** kettőnél több főzőlapot használ, és az edények különböző anyagokból készültek.
- **Zúgás:** magas teljesítményfokozatot használ.
- **Kattogás:** elektromos kapcsolás.
- **Sziszegés, búgás:** üzemel a ventilátor.

Ezek a hangok nem rendellenesek, nem utalnak meghibásodásra.

⚠ FIGYELMEZTETÉS

Ne használjon különböző méretű és anyagú edényeket.

A különböző méretű vagy anyagú edények használata zajt és rezgéseket okozhat.

📖 MEGJEGYZÉS

Az alacsony teljesítményszint (1-5) használata kattogó zajt okozhat.

Első tisztítás

A kerámiaüveg felületet törölje át nedves ronggyal és kerámialapos sütőfelület tisztítására szolgáló folyadékkal.

⚠ FIGYELMEZTETÉS

Ne használjon súrolószert vagy túl érdes szivacsot. Ezzel felsértheti a felületet.

Üzemeltetés

A készülék bekapcsolása

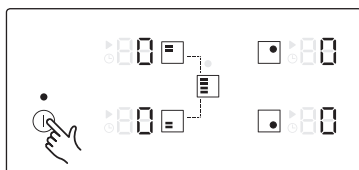

A készüléket a ① gombbal kapcsolhatja be. Tartsa nyomva a ① gombot 1-2 másodpercig. Megjelenik a digitális kijelző 00.

MEGJEGYZÉS

Miután a ① gombbal bekapcsolta a készüléket, kb. 20 másodperc múlva ki kell választania a teljesítményszintet. Ha ezt nem teszi meg, a készülék biztonsági okokból kikapcsol.

A főzési terület és a teljesítményszint kiválasztása

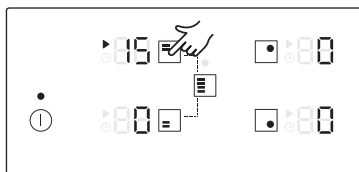

1. A főzési terület kiválasztásához nyomja meg a kívánt főzési területhez tartozó gombot.

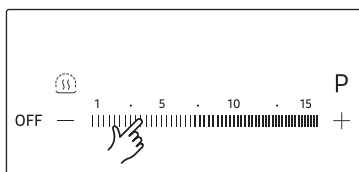

2. A teljesítményszint beállításához érintse meg a Teljesítményszint gombokat

MEGJEGYZÉS

- Az főzési terület kiválasztásakor a teljesítményszint alapértelmezett beállítása 15.
- Ha egynél több gombot 8 másodpercnél hosszabb ideig nyomva tart, a főzési terület kijelzőjén az 00 jelenik meg.

Javasolt beállítások az egyes ételek főzéséhez

Az alábbi táblázatban szereplő értékek csak tájékoztató jellegűek. Az egyes főzési eljárásokhoz szükséges teljesítményszint számos tényezőtől függ, például a használt edény minőségétől, valamint a készített étel típusától és mennyiségétől.

Teljesítményszint	Főzési eljárás	Lehetséges felhasználás
14-15	Melegítés / piritás / sütés	Nagy mennyiségű folyadék melegítése, tészta főzése, hús piritása, pörkölt készítése, hús párolása
8-11	Intenzív sütés	Hússzeletek, hátszín, rösztli, kolbász, palacsinta, gofri
7-10	Olajban sütés	Rántott szelet, rántott borda, máj, hal, fasírozott, omlett
5-7	Főzés	Max. 1,5 liter folyadék, burgonya, zöldség főzése
2-4	Párolás / gőzölés / főzés	Kis mennyiségű zöldség párolása, rizs és tejes ételek főzése
1-2	Olvasztás	Vaj, zselatin, csokoládé olvasztása

MEGJEGYZÉS

A teljesítményszint megadásakor figyelembe kell venni az edény és az elkészítendő étel sajátosságait is.

Üzemeltetés

Teljesítménynövelés

A **Teljesítménynövelés** funkcióval fokozható az egyes főzési területek teljesítménye. (példa: nagy mennyiségű víz felforralásához)

Főzési területek	Növelés maximális ideje
145 mm	10 perc
210 mm	10 perc
Elülső vagy hátsó Flex Plus	10 perc
Teljes Flex Plus	5 perc

Ha letelik az idő, a főzési területek automatikusan visszakapcsolnak a 15 teljesítményfokozatra.

MEGJEGYZÉS

Bizonyos esetekben a **Teljesítménynövelés** funkció automatikusan kikapcsolhat a főzőlap belső elektromos alkatrészei védelme érdekében. Például a hátsó Flex-területen és az elülső Flex-területen nem lehet egyszerre maximális teljesítményt elérni.

Teljesítményszabályzás

Az egyes főzési területek teljesítménye maximálva van.

Ha a **Teljesítménynövelés** funkció bekapcsolásával a készülék túllépi ezt az értéket, a teljesítményszabályzás automatikusan csökkenti a főzési terület hőmérsékleti fokozatát.

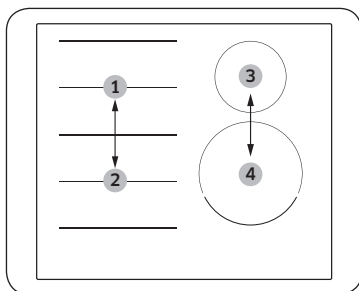

- Az 1. és 2. összetartozik
- A 3. és 4. összetartozik

A főzési terület kijelzése néhány másodpercig a beállított teljesítményszint és a maximálisan lehetséges teljesítményszint között váltakozik. A kijelzőn ezután a teljesítményszint beállítását a maximálisan lehetséges teljesítményszint váltja.

Flex plus-terület

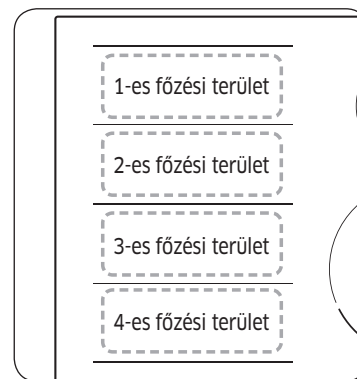

A Flex zone-terület a főzőlap bal oldalán található nagy méretű terület (bal oldali ábra), melyet kimondottan arra terveztek, hogy több különböző méretű és alakú lábast és serpenyőt használhassanak rajta egyszerre. A Flex zone-területhez négy terület tartozik, melyeket különálló induktor vezérel, így Ön az edény helyzetétől függetlenül főzhet.

A Flex Plus-terület segítségével az egyes főzési területek kombinálhatók, így nagyobb főzési terület érhető el. Az alábbi táblázat tartalmazza, hogy melyik gombot kell megérinteni az egyes kombinációk aktiválásához.

Főzési terület	Sütőfelület 1	Sütőfelület 2	Sütőfelület 3	Sütőfelület 4
1	[=]	[=]	[=]	[=]
2	[=]	[=]	[=]	[=]
3	[=]	[=]	[=]	[=]
4	[=]	[=]	[=]	[=]

MEGJEGYZÉS

- Egy főzési terület használata esetén az edény aljának átmérője nem haladhatja meg a 14 cm-t.
- 5-10 másodpercbe telhet, amíg a főzőlap érzékeli az edény pozícióját.
- Az edény érzékelése bizonyos zajokkal járhat.
- Főzés közben ne távolítsa el az edényt. Biztonsági okokból a főzőlap automatikusan leáll, ha több, mint 5 másodpercre eltávolítják az edényt.

A flex plus-terület használata

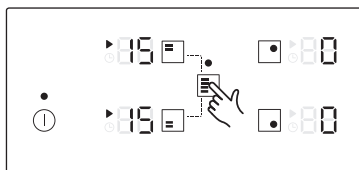

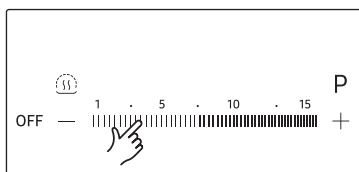

1. Érintse meg a  gombot.



2. A teljesítményszint beállításához érintse meg a Teljesítményszint gombokat.

MEGJEGYZÉS

- Ha használat közben megérinti a  gombot, a **Flex Plus-terület** funkció leáll.
- Ha megérinti a  gombot, miközben az egyes főzési területek különböző szinten működnek, automatikusan a magasabb szint kerül beállításra.
- Az edények mozgatása, illetve azok Flex Plus-területhez való hozzáadása során szakítsa meg az aktuális műveletet, majd érintse meg a megfelelő főzési terület gombját a terület aktiválásához.

Melegen tartás

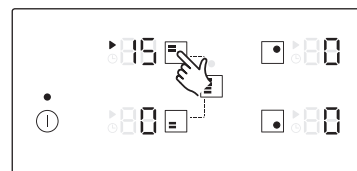

1. Ezzel a funkcióval melegen tarthatja a főzés után az ételeket. Érintse meg a megfelelő főzőlap gombját.

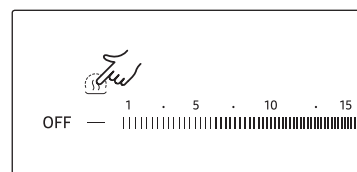

2. Érintse meg a  gombot.

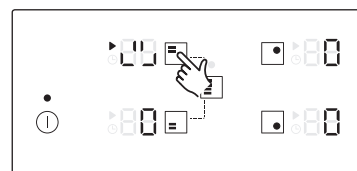

3. A főzési terület kijelzője módosításra kerül.
4. Érintse meg újból a főzési terület kikapcsolásához.

Üzemeltetés

Időzítő

Az időzítő biztonsági kapcsolóként való használata

Ha a főzési területre van állítva időtartam, az idő lejártá után a főzési terület kikapcsol. Ez a funkció több főzési területre is használható egyszerre.

Időzítő beállítása

Kapcsolja be azt a főzési területet, amelyhez be kívánja állítani a biztonsági kikapcsolást.

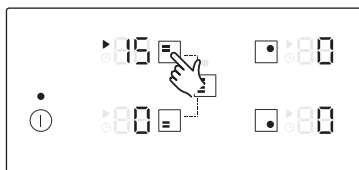

1. Bekapcsolás után érintse meg a megfelelő főzési terület gombját a terület aktiválásához.

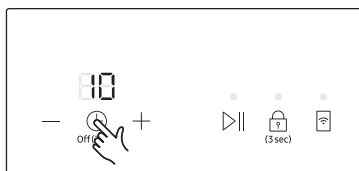

2. Érintse meg a \odot gombot. Az időzítő kijelzője fölött a 10-es szám jelenik meg. Az időzítő alapértelmezett beállítása 10.)

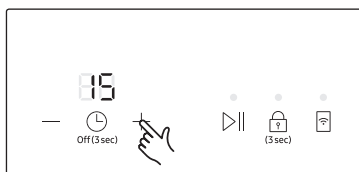

3. Használja a **Időzítő beállítása** (+ vagy -) gombot a kívánt idő megadásához, például: 15 perc, melynek elteltével a főzési terület automatikusan kikapcsol. A biztonsági kikapcsoló most be van kapcsolva. (Az időzítő 1-től 99-ig állítható be.)

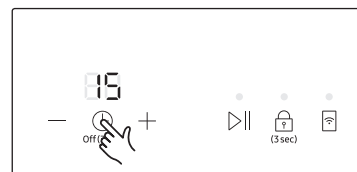

4. Az időzítő beállításának törléséhez válassza ki a megfelelő főzési területet, majd tartsa ujját a \odot gombon 2 másodpercig. A főzési terület időzítő-beállításainak törlését sípszó jelzi. Ha a \odot gombot a sütőfelület kiválasztása nélkül tartja lenyomva 2 másodpercig, a legutóbb módosított főzési terület időzítőbeállításai törlődnek.

MEGJEGYZÉS

- Az egyes főzési területek esetén fennmaradó idő kijelzéséhez érintse meg a választott főzési területet.
- A beállítások visszaállításához a **Időzítő beállítása** (+ vagy a -) gombok használhatók. A beállított időtartam letelte után a főzési terület automatikusan kikapcsol, ezt hangjelzés erősíti meg, és megjelenik az időzítő kijelzőjén.
- A beállítások gyorsabban megadhatók, ha addig tartja lenyomva a **Időzítő beállítása** (+ vagy a -) gombot, amíg a kívánt érték meg nem jelenik.

Szünet/Folytatás

A **Szünet/Folytatás** funkció egyidejűleg az összes bekapcsolt főzési területet alacsony fogyasztású beállításra kapcsolja, majd pedig vissza az előzőleg beállított teljesítményszintre. Ezzel a funkcióval rövid időre megszakíthatja, majd folytathatja a főzési folyamatot, pl. telefonhívás esetén.

Amikor a **Szünet/Folytatás** funkció aktív, a $\triangleright\parallel$, a \odot , az **OFF**, valamint a \odot gombok kivételével egyik érintőgomb sem érhető el.

A főzés újraindításához érintse meg újból a $\triangleright\parallel$ gombot.

	Kezelőpanel	Kijelző
A bekapcsoláshoz	Érintse meg a $\triangleright\parallel$ gombot	\odot
A kikapcsoláshoz	Érintse meg a $\triangleright\parallel$ gombot	Az korábbi teljesítményszintre való visszaállítás

Gyorsleállítás

Ezzel az opcióval csökkentheti a főzés befejezéséhez szükséges időt és lépések számát.

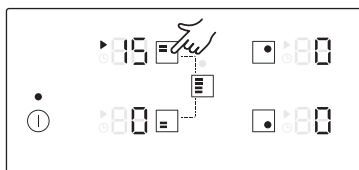



A főzési felület kikapcsolásához 2 másodpercig tartsa nyomva a terület gombját.

MEGJEGYZÉS

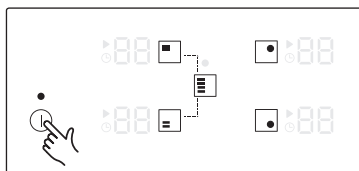

A  gomb nem működik együtt a quick gyorsleállítás gombbal.

A készülék kikapcsolása



A készülék teljes kikapcsolásához használja a  gombot. Tartsa nyomva a  gombot 1-2 másodpercig.

MEGJEGYZÉS

A főzési terület vagy a teljes főzőfelület kikapcsolása után fennmaradó hőt a megfelelő főzési területekhez tartozó digitális kijelzőkön megjelenő  H,  h betűk (a. m. hot = forró) jelzik, két fokozatban.

A hőmérséklet lecsökken, a  H,  h eltűnik.

Gyermekzár

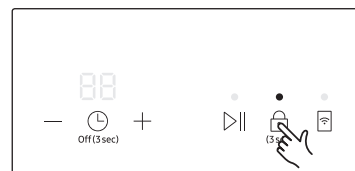

A gyermekzár védelmet nyújt a főzőterület és a főzőfelület véletlen bekapcsolása ellen. Főzés közben a kezelőpanel is – a  gomb kivételével (csak a kikapcsoló gomb) – zárolható, így megelőzheti a beállítások véletlen megváltoztatását, pl. a panel letörlésekor.

A gyermekzár be- és kikapcsolása

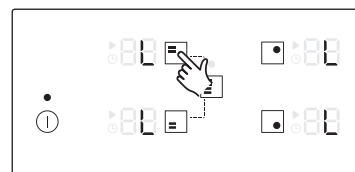

1. Tartsa ujját a  gombon körülbelül 3 másodpercig. A műveletet hangjelzés igazolja vissza.



2. Érintse meg valamelyik gombot.  A megjelenése mutatja, hogy a gyermekzár be van kapcsolva.
3. A gyermekzár kikapcsolásához tartsa lenyomva ismét a  gombot 3 másodpercig. A műveletet hangjelzés igazolja vissza.

MEGJEGYZÉS

- A be- és kikapcsolástól függetlenül a gyermekzár aktiválódik.
- A gyermekzár sütés közben beállítható. A sütő kikapcsolásához aktív gyermekzár mellett, érintse meg a  gombot vagy először kapcsolja ki a gyermekzárát, majd érintse meg a megfelelő főzőlap gombját.

Üzemeltetés

Maximális teljesítmény

Ezzel a funkcióval állíthatja be a készülék maximális teljesítményszintjét.

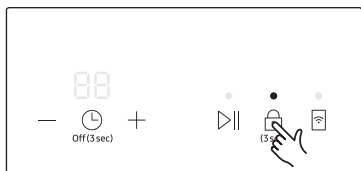

1. Tartsa a készüléket kikapcsolt üzemmódban.
2. Tartsa ujját a gombon körülbelül 3 másodpercig a gyermekzár bekapcsolásához.

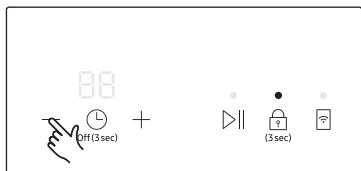

3. Tartsa ujját a gombon a Timer settings (időzítő beállításai) gombon körülbelül 3 másodpercig.

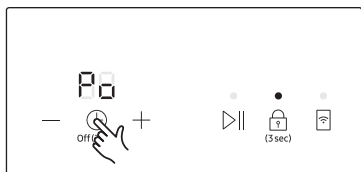

4. Tartsa ujját a gombon körülbelül 3 másodpercig. Az időzítő kijelzőjén megjelenik a . A főzési terület kijelzőin a pillanatnyi maximális teljesítmény jelenik meg.

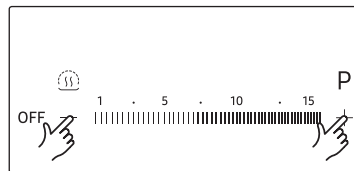
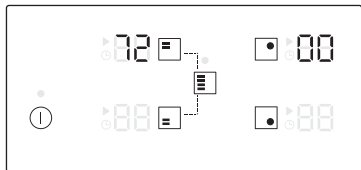

5. A maximális teljesítményt a Teljesítményszint gombokkal (3000 W, 4000 W, 7200 W) állíthatja be.

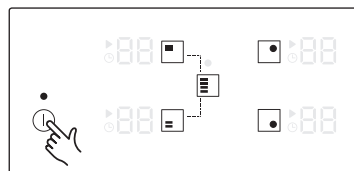

6. Érintse meg a gombot a beállítás megadásához.

MEGJEGYZÉS

- Alacsony teljesítményű (3000 W) üzemmódban a **Teljesítménynövelés** funkció nem érhető el a jobb-elülső sütőfelület (210 mm) és a Flex Plus-terület esetében.
- Alacsony teljesítményű (3000 W, 4000 W) üzemmódban a teljesítményszint automatikusan beállítódik.

Hang be-/kikapcsolása

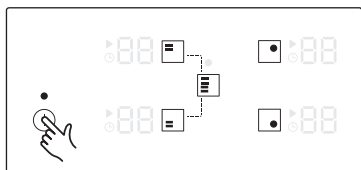

1. Tartsa nyomva a  gombot 1-2 másodpercig.

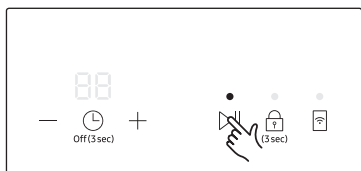

2. Tartsa ujját a  gombon 3 másodpercig, az áramellátás bekapcsolását követő 10 másodpercen belül.

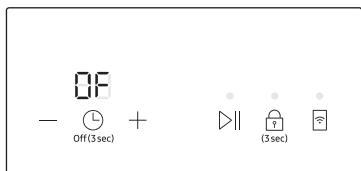

3. A hang kikapcsol, és a  jelenik meg az időzítő kijelzőjén.

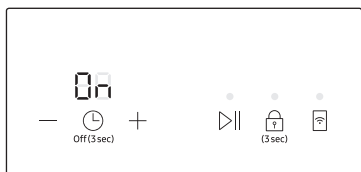

4. A hang beállításainak módosításához ismételje meg az 1. És 2. lépéseket. A hang bekapcsol, és a  jelenik meg a időzítő kijelzőjén.

MEGJEGYZÉS

A bekapcsolást követő 10 másodperc után nem lehet módosítani a hangbeállításokat.

Smart Connect



A sütő rendelkezik beépített Wi-Fi modullal, melynek segítségével szinkronizálhatja azt a SmartThings alkalmazással. Az okostelefon-alkalmazás segítségével Ön:

- nyomon követheti a sütő elemeinek működési állapotát és teljesítményszint-beállításait.
- ellenőrizheti és módosíthatja az időzítő beállításait.

Előfordulhat, hogy a SmartThings alkalmazásról vezérelhető funkciók nem működnek zavartalanul, ha nem megfelelőek a kommunikációs feltételek, vagy ha a terméket olyan helyen üzemeltetik, ahol gyenge jelerősségű a Wi-Fi-kapcsolat.

Csatlakozás a sütőhöz

Mielőtt használni tudná Samsung sütője távolról vezérelhető funkciót, párosítania kell azt a SmartThings alkalmazással.

1. Töltse le és nyissa meg a SmartThings alkalmazást intelligens eszközén.
2. Tartsa ujját 1-2 másodpercig a  gombon a sütő bekapcsolásához.
3. Kövesse az alkalmazás utasításait, majd tartsa lenyomva a  gombot 3 másodpercig.
4. A  gomb feletti LED villogása jelzi, hogy zajlik a kapcsolat létrehozása. A folyamat befejeztével a jelzőfény villogás nélkül, folyamatosan világít. Sikeresen csatlakoztatta a sütőt.
5. Ha a Smart Connect LED-jelzőfénye nem kapcsol be, kövesse az alkalmazás utasításait az újrcsatlakozáshoz.

MEGJEGYZÉS

- A sütő üzemelése közben soha ne állítsa be a Smart Connect funkciót.
- További információk a www.samsung.com oldalon található útmutatóban olvashatók.

Wi-Fi Be/ki



- Érintse meg a  gombot a Wi-Fi kapcsolat létrehozásához vagy megszakításához.

Páraelszívó

A termék Bluetooth-eszközzel rendelkezik, melynek segítségével sütőjét csatlakoztathatja Samsung páraelszívó készülékekhez. A Bluetooth-kapcsolaton keresztül használhatja a SmartThings alkalmazás hood control (páraelszívás vezérlése) funkcióját.

A Samsung páraelszívó-vezérlésre alkalmas készülékeiről az alábbi oldalon talál több információt: www.samsung.com.

Csatlakozás páraelszívó-vezérlésre alkalmas eszközhöz

1. Töltse le és indítsa el a SmartThings alkalmazást okostelefonján. Ezután végezze el a Smart Connect folyamatot a főzőlaphoz való csatlakozáshoz.
2. Kövesse a páraelszívó-vezérlésre alkalmas eszköz utasításait, majd aktiválja a Bluetooth-kapcsolatot.
3. Egyszerre tartsa lenyomva a  és a  időzítő gombokat a Bluetooth-kapcsolat létrehozásához. Amikor sikeresen létrejött a Bluetooth-kapcsolat, a  jelenik meg a időzítő kijelzőjén.
4. Kövesse a páraelszívó-vezérlésre alkalmas modell használati útmutatójában leírt utasításokat és az alkalmazás útmutatóját a páraelszívás vezérléséhez.

MEGJEGYZÉS

- Ha a Smart Connect kapcsolat nem jön létre, a SmartThings alkalmazás nem használható a páraelszívó nyomon követéséhez és vezérléséhez.
- A Smart Connect kapcsolat hiányában Bluetooth segítségével is párosíthatja és szinkronizálhatja a főzőlapot a páraelszívóval. Ehhez kövesse a fent leírt 2. és 3. lépéseket.

Készülék karbantartása

Főzőlap

FIGYELMEZTETÉS

A forró kerámiaüvegre nem kerülhet tisztítószer. A tisztítást követően a tisztítószert megfelelő mennyiségű tiszta vízzel le kell mosni, mert a készülék felforrósodása után kimarhatják a felületet. Ne használjon maró hatású tisztítószereket és durva tisztítóeszközöket, például grillsütő- vagy sütőtisztító sprayt, dörzsiszivacsot vagy serpenyőtisztító fémszivacsot.

MEGJEGYZÉS

A kerámiaüveg felületet minden egyes használat után, még langyosan törölje le. Így megakadályozhatja, hogy a kiömlött étel ráégjen a felületre. A vízkő, a víz- és zsírfoltok és a fémedények okozta elszíneződést kereskedelmi forgalomban kapható kerámiaüveg-tisztítóval vagy rozsdamentes acélfelületekhez készült tisztítószerezrel távolíthatja el.

Könnyű szennyeződés eltávolítása

1. Törölje át a kerámiaüveg felületet egy nedves ronggyal.
2. Egy tiszta ronggyal törölje szárazra. Ügyeljen rá, hogy ne maradjon tisztítószert a felületen.
3. Hetente egyszer törölje át az egész kerámiaüveg főzőfelületet kereskedelmi forgalomban kapható kerámiaüveg-tisztítóval vagy rozsdamentes acélfelületekhez készült tisztítószerezrel.
4. Bő vízzel tisztítsa meg a kerámiaüveg felületet, majd szöszmentes, tiszta ronggyal törölje szárazra.

Makacs szennyeződés eltávolítása

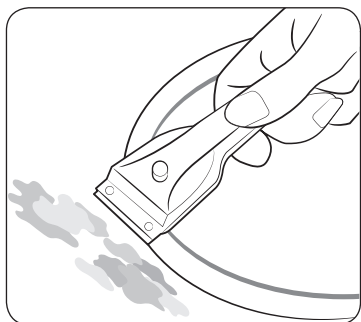

1. A felületre égett ételmaradékot és a makacs foltokat üvegkaparóval távolíthatja el.
2. Az üvegkaparót helyezze kissé ferdén a kerámiaüveg felületre.
3. A kaparó pengéjével kaparja le a szennyeződést.

MEGJEGYZÉS

Az üvegkaparót és a kerámiaüveg tisztítására szolgáló tisztítószer a megfelelő szaküzletekben vásárolhatja meg.

Különösen makacs szennyeződés

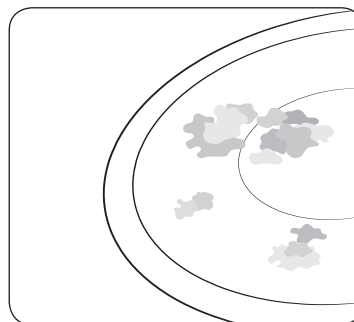

1. A ráégett cukrot, olvadt műanyagot, alumíniumfóliát vagy más anyagokat üvegkaparóval távolítsa el, akkor, amikor még a készülék forró.

FIGYELMEZTETÉS

Ha forró főzési területen használja az üvegkaparót, könnyen megégetheti magát.

2. Ha a főzőlap lehűlt, tisztítsa le a megszokott módon. Ha a főzőlapra olvadt anyag időközben megszilárdult, a tisztításhoz ismét melegítse föl.

MEGJEGYZÉS

Az éles szélű edények stb. által okozott karcolások vagy sötét szennyeződések nem távolíthatók el. A sérülések ugyanakkor a főzőlap működésére nincsenek hatással.



A főzőlap kerete (opcionális)

▲ FIGYELMEZTETÉS

A főzőlap keretének tisztítása során ne használjon ecetet, citromlevet vagy vízkőoldót, mert homályos foltok jelenhetnek meg a felületén.

1. Nedves ronggyal törölje le a keretet.
2. Nedvesítse meg a rászáradt szennyeződést egy nedves ronggyal. Törölje szárazra.

A készülék meghibásodásának megelőzése

- Ne használja a főzőlapot tároló- vagy munkafelületként.
- Ha a főzési területen nincs edény vagy az edény üres, ne kapcsolja be a főzési területet.
- A kerámiaüveg nagyon kemény és a hőmérsékleti hatásokkal szemben ellenálló, de nem törhetetlen. Ha éles vagy kemény tárgyat ejtenek a főzőlapra, könnyen megsérülhet.
- Az edényeket ne tegye rá a főzőlap keretére. Ezzel felsértheti vagy megkarcolhatja a fényezést.
- Ügyeljen rá, hogy nehogy savas folyadék, például ecet, citromlé vagy vízkőoldó csöpöngen a főzőlap keretére, mert homályos foltok keletkezhetnek a felületén.
- Ha a főzőlap felületére cukor vagy cukortartalmú anyag kerül és ráolvad, azonnal távolítsa el konyhai kaparóval, olyankor, amikor még forró. Ha kihűlés után próbálja meg eltávolítani, a készülék felülete megsérülhet.
- Az olyan anyagokat, amelyek hő hatására megolvadhatnak – például műanyag, alufólia vagy sütőpapír – tartsa távol a kerámiaüveg felülettől. Ha efféle anyag olvad rá a főzési területre, távolítsa el azonnal konyhai kaparóval.

Hibaelhárítás és szervíz

Hibaelhárítás



Előfordulhat, hogy a készülék rendellenes működését egy kisebb meghibásodás okozza, amit az alábbi utasításokkal Ön is elháríthat. Ha az egyes eseteknél megadott utasítások nem járnak sikerrel, ne próbálkozzon további javításokkal.

▲ FIGYELMEZTETÉS

A készülék javítását csak képzett szakember végezheti. A nem megfelelően végrehajtott javítás jelentős személyi sérülés veszélyével járhat. Ha a készülék javításra szorul, forduljon az ügyfélszolgálatához.

Probléma	Lehetséges okok	Megoldás
Mi a teendő, ha a főzési területek nem működnek?	<ul style="list-style-type: none"> • A házi vezetékek biztosítóka lecsapódhatott. 	<ul style="list-style-type: none"> • Ha a biztosíték egymás után többször lecsapódik, hívjon szakképzett villanyszerelőt.
Mi a teendő, ha a főzési területek nem kapcsolnak be?	<ul style="list-style-type: none"> • A ① gombot véletlenül megnyomhatták. • A kezelőpanelen nedves rongy vagy folyadék található. 	<ul style="list-style-type: none"> • A készülék valóban be van kapcsolva. • Tisztítsa meg a kezelőpanelt.
Mi a teendő, ha a kijelzőn a H, H fennmaradó hő ikon kivételével valamennyi jelzőfény kialszik?	<ul style="list-style-type: none"> • A ① gombot véletlenül megnyomhatták. • A kezelőpanelen nedves rongy vagy folyadék található. 	<ul style="list-style-type: none"> • A készülék valóban be van kapcsolva. • Tisztítsa meg a kezelőpanelt.
Mi a teendő, ha a főzési területek kikapcsolása után a fennmaradó hő jelzés nem jelenik meg a kijelzőn?	<ul style="list-style-type: none"> • A főzési területet csak rövid ideig használta, így nem melegedett föl eléggé. 	<ul style="list-style-type: none"> • Ha a főzési terület még mindig forró, hívja a helyi szervizközpontot.



Információs kód	Lehetséges okok	Megoldás
C0	Probléma adódott a főzőlap hőmérséklet-érzékelőjével.	Indítsa újra a készüléket a  gomb segítségével.
C1	A hőmérsékletet a megadottnál magasabbnak érzékeli.	Ha a probléma továbbra is fennáll, húzza ki a tápkábelt több mint 30 másodpercre. Ezután indítsa újra a készüléket, és próbálja újra.
C2	Probléma adódott a PBA-érzékelővel.	Ha a probléma továbbra is fennáll, forduljon a helyi szakszervizhez.
A2	Az egyenáramú motor nem működik, mert problémák merülnek fel a NYÁK-on vagy a vezetékelnél, illetve a motor érintkezőkéseinél elektromos zavarok lépnek fel.	Ha a probléma továbbra is fennáll, forduljon a helyi szakszervizhez.
d0	Az egyik gombot 8 másodpercnél hosszabb ideig tartották lenyomva.	Ellenőrizze, hogy nem nedves-e a gomb, illetve nincs-e lenyomva. Ha a probléma továbbra is fennáll, indítsa újra a készüléket a  gomb segítségével. Ha a probléma továbbra is fennáll, forduljon a helyi szakszervizhez.
F0	A fő és az alárendelt NYÁK-ok között sikertelen a kommunikáció.	Indítsa újra a készüléket a  gomb segítségével. Ha a probléma továbbra is fennáll, húzza ki a tápkábelt több mint 30 másodpercre. Ezután indítsa újra a készüléket.
F2	Az érintésvezérelt kezelőfelület abnormálisan kommunikál.	Ha a probléma továbbra is fennáll, forduljon a helyi szakszervizhez.

Mi a teendő, ha a főzési területet nem lehet ki- vagy bekapcsolni?

Ezt a következők egyike okozhatja:

- A kezelőpanelen nedves rongy vagy folyadék található.
- A gyermekzár be van kapcsolva, és a kijelzőn megjelenik az „L”.

Mi a teendő, ha világít a kijelzés?

Ellenőrizze a következőket:

- A kezelőpanelen nedves rongy vagy folyadék található. Érintse meg a  gombot az újraindításhoz.
- Ha folyadék ömlött a kezelőpanelre, törölje le a folyadékot.

Mi a teendő, ha világít a kijelzés?

Ellenőrizze a következőket:

- A főzőlap a nem megfelelő üzemeltetés miatt túlmelegedett.
- Ha a főzőlap lehűlt, érintse meg a  gombot az újraindításhoz.

Mi a teendő, ha világít a kijelzés?

Ellenőrizze a következőket:

- Az edény nem megfelelő vagy túl kicsi, illetve nem lett edény helyezve a főzési területre.
- Ha megfelelő edényt használ, a megjelenő üzenet automatikusan eltűnik.

Mi a teendő, ha a hűtőventilátor a főzőlap kikapcsolása után is működik?

Ellenőrizze a következőket:

- A főzőlap használata után a hűtőventilátor addig működik, amíg a készülék le nem hűl.
- Miután a főzőlap elektromos alkatrészei lehűltek vagy letelt a maximális idő (10 perc), a hűtőventilátor kikapcsol.
- Ha olyan hiba miatt fordul a szervizhez, amit a készülék nem megfelelő üzemeltetése okozott, a szerelők a garancia ideje alatt is felszámítják a javítási díjat.



Karbantartás

Mielőtt az ügyfélszolgálathoz vagy a szervizhez fordulna, olvassa el a „Hibaelhárítás” c. fejezetet. Ha további segítségre van szüksége, járjon el az alábbi utasítások szerint:

Műszaki hibáról van szó?

Ha igen, forduljon a szervizközponthoz.

Mielőtt a szerviz munkatársaihoz fordul, jegyezze fel a szükséges adatokat. Így könnyebben azonosíthatják a problémát, és könnyebb lesz eldönteni, hogy szükséges-e kiszállnia a szerviz munkatársainak.

Jegyezze föl az alábbi adatokat:

- Miben nyilvánul meg a probléma?
- Milyen körülmények között jelenik meg a probléma?

Híváskor adja meg a készülék típusát és sorozatszámát. Ezek az adatok a készülék adattábláján találhatóak, a következőképpen:

- Típus leírása
- Sorozatszám (15 számjegy)

Az egyszerűbb hozzáférés miatt azt ajánljuk, hogy jegyezze fel az adatokat a megadott helyre:

- Típus:
- Sorozatszám:

Milyen esetekben kell a garancia ideje alatt is javítási díjat fizetni?

- Ha a „Hibaelhárítás” című fejezetben felsorolt megoldások egyikével Ön is orvosolhatta volna a problémát.
- Ha a szerviz munkatársának többször is ki kell szállnia, mert a kiszállást megelőzően nem kapta meg az összes szükséges információt, és emiatt például külön alkatrészeket kell beszereznie. Ha a telefonhívás előtt összegyűjti a fenti információkat, nem kell kifizetnie ezeket a költségeket.

Műszaki adatok

Műszaki adatok

A készülék méretei	Szélesség	600 mm
	Mélység	520 mm
	Magasság	56 mm
A fedél méretei	Szélesség	560 mm
	Mélység	490 mm
	Magasság	72 mm
	A sarok sugara	3 mm
Csatlakozási feszültség		220–240 V ~ 50 / 60 Hz
Csatlakoztatott maximális terhelés teljesítménye		7,2 kW
Tömeg	Nettó	13,0 kg
	Bruttó	15,9 kg

Főzési területek

Hely	Átmérő	Be-/kikapcsolás
Jobb első	210 mm	2200 W / teljesítménynöveléssel 3200 W
Jobb hátsó	145 mm	1400 W / teljesítménynöveléssel 2000 W
Elülső Flex Plus	-	1800 W / teljesítménynöveléssel 2600 W
Hátsó Flex Plus	-	1800 W / teljesítménynöveléssel 2600 W
Középső Flex Plus	-	1800 W / teljesítménynöveléssel 3000 W
Teljes Flex Plus	-	3300 W / teljesítménynöveléssel 3600 W

Energiatakarékossági tippek

- Az edényeket már a készülék bekapcsolása előtt helyezze a főzési területre.
- Ha a főzési terület vagy az edény alja piszkos, megnő a készülék fogyasztása.
- Kukta használatával lerövidítheti a főzési időt.



Termékinformáció

Szállító neve	Samsung Electronics co. Ltd.
A modell megjelölése	NZ64N7757GK NZ64N7757FK
A tűzhely típusa	Beépített
A hő előállításának elve	Indukciós főzési területek és főzőfelület
A főzőfelületek és/vagy főzőlapok száma	3
A kör alakú főzőfelületekre és főzőlapokra: a hasznos felület átmérője minden egyes elektromos főzőfelületre (Ø)	21,0 cm, 14,5 cm
A nem kör alakú főzőfelületekre és főzőlapokra: a hasznos felület hossza és szélessége minden egyes elektromos főzőfelületre vagy főzőlapra (L x W)	24,0 x 38,0 cm
Egy kilogrammra vetített energiafogyasztás főzőfelületenként, illetve főzőlaponként (EC <small>electric cooking</small>)	Ø 21,0 cm : 184,2 Wh/kg
	Ø 14,5 cm : 191,3 Wh/kg
	24,0 x 38,0 cm: 199,0 Wh/kg
A tűzhely egy kilogrammra vetített energiafogyasztása (EC <small>electric hob</small>)	191,5 Wh/kg

Az EN 60350-2 szabvány és a Bizottság (EU) 66/2014 és (EC) 1275/2008 számú rendeletei alapján meghatározott adatok.

WIFI	Energiafogyasztás készenléti üzemmódban (W)	1,9 W
	A teljesítményszabályozás időtartama (perc)	10 perc
Kikapcsolt üzemmód	Teljesítményfelvétel	0,5 W
	A teljesítményszabályozás időtartama (perc)	10 perc

Függelék

Közlemény nyílt forráskódról

A termékhez tartozó szoftver nyílt forráskódú. A szoftverhez tartozó teljes forráskódot három évre igényelheti a termék utolsó szállítását követően, ha küld egy e-mailt az alábbi címre: oss.request@samsung.com.

A szoftverhez tartozó teljes forráskódot igényelheti fizikai hordozón, például CD-lemezen is; ez esetben minimális költség kerül felszámolásra.

Az elérhető forráskód letöltési oldalát, és a nyílt forráskód licencéhez kapcsolódó információkat az alábbi hivatkozáson érheti el: http://opensource.samsung.com/opensource/SMART_AT_051/seq/0 Az ajánlatot az információ birtokában bárki igénybe veheti.



KÉRDÉSE VAGY ÉSZREVÉTELE VAN?

ORSZÁG	HÍVJA A KÖVETKEZŐ SZÁMOT:	VAGY LÁTOGASSON EL HONLAPUNKRA:
BOSNIA	055 233 999	www.samsung.com/support
BULGARIA	*3000 Цена в мрежата 0800 111 31, Безплатна телефонна линия	www.samsung.com/bg/support
CROATIA	072 726 786	www.samsung.com/hr/support
CZECH	800-SAMSUNG (800-726786)	www.samsung.com/cz/support
HUNGARY	0680SAMSUNG (0680-726-7864)	www.samsung.com/hu/support
MONTENEGRO	020 405 888	www.samsung.com/support
POLAND	801-172-678* lub +48 22 607-93-33* Dedykowana infolinia do obsługi zapytań dotyczących telefonów komórkowych: 801-672-678* lub +48 22 607-93-33* * (koszt połączenia według taryfy operatora)	http://www.samsung.com/pl/support/
ROMANIA	*8000 (apel in retea) 08008-726-78-64 (08008-SAMSUNG) Apel GRATUIT	www.samsung.com/ro/support
SERBIA	011 321 6899	www.samsung.com/rs/support
SLOVAKIA	0800-SAMSUNG (0800-726 786)	www.samsung.com/sk/support
LITHUANIA	8-800-77777	www.samsung.com/lt/support
LATVIA	8000-7267	www.samsung.com/lv/support
ESTONIA	800-7267	www.samsung.com/ee/support
SLOVENIA	080 697 267 (brezplačna številka)	www.samsung.com/si/support



DG68-01069A-00