

# SHARP



## User manual

HT-SBW800

5.12 Ch Dolby Atmos Home Theatre System with wireless subwoofer

EN

DE

ES

IT

FR

PL

## Trademarks:



The Bluetooth® word mark and logos are registered trademarks owned by Bluetooth SIG, Inc.



The terms HDMI, HDMI High-Definition Multimedia Interface, and the HDMI Logo are trademarks or registered trademarks of HDMI Licensing Administrator, Inc.



Manufactured under license from Dolby Laboratories. Dolby, Dolby Atmos and the double-D symbol are trademarks of Dolby Laboratories.

## Important safety instructions



### Please, read these safety instructions and respect the following warnings before the appliance is operated:



The lightning flash with arrowhead symbol, within an equilateral triangle, is intended to alert the user to the presence of uninsulated "dangerous voltage" within the product's enclosure that may be of sufficient magnitude as to constitute a risk of electric shock to persons.



The exclamation point within an equilateral triangle is intended to alert the user to the presence of important operating and maintenance (servicing) instructions in the literature accompanying the appliance.



Use only power supply listed in the user manual.



This symbol means that the product should be disposed of in an environmentally friendly manner and not with general household waste.

~ AC voltage

--- DC voltage

□ Class II equipment

your life. The manufacturers guarantee does not extend to faults caused by repairs carried out by unauthorised third parties.

- Do not use this product immediately after unpacking. Wait until it warms up to room temperature before using it.
- Ensure this product is used in moderate climates only (not in tropical/subtropical climates).
- Place product on a flat, stable surface that is not subject to vibrations.
- Ensure the product and its parts is not overhanging the edge of the supporting furniture.
- To reduce the risk of fire, electric shock or damage to this product, do not expose it to direct sunlight, dust, rain and moisture. Never expose it to dripping or splashing and do not place objects filled with liquids on or near the product.
- Do not place objects filled with liquids, such as vases, on the apparatus.
- Do not install near any heat sources such as radiators, heat registers, stoves, or other apparatus (including amplifiers) that produce heat.
- Do not place the product where the humidity is high and ventilation is poor.
- Ensure a minimum distance of 5 cm around the apparatus for sufficient ventilation. Do not block any ventilation openings of this product. Always ensure that the ventilation openings are not covered with items such as newspapers, table-cloths, curtains, etc.
- NEVER let anyone, especially children, push anything into holes, slots or any other openings in the unit's casing as this could result in a fatal electric shock.
- Storms are dangerous for all electric appliances. If the mains or aerial wiring is struck by lightning, the appliance might get damaged, even if it is turned off. You should disconnect all the cables and connectors of the appliance before a storm.

### Maintenance

- Unplug the power cable from the power source before cleaning the appliance.
- Use a soft and clean rag to clean the outside of the unit. Never clean it with chemicals or detergent.

### Power Adapter

- To disconnect the unit from the mains supply, unplug the lead from the mains socket.
- Only use the supplied mains adaptor as failure to do this may result in a safety risk and/or damage to the unit.

### Batteries

- Observe the correct polarity when inserting the batteries.
- Do not expose batteries to high temperatures and do not place them on locations where the temperature might increase quickly, e.g. near the fire or on the direct sunshine.
- Do not expose batteries to excessive radiant heat, do not throw them into the fire, do not disassemble them and do not try to recharge un-rechargeable batteries. They could leak or explode.
- Never use different batteries together or mix new and old ones.
- When the Remote Control is not to be used for a long time (more than a month), remove the battery from the Remote Control to prevent it from leaking.
- If the batteries leak, wipe away the leakage inside the battery compartment and replace the batteries with new ones.
- Do not use any batteries other than those specified.

### Do not ingest battery, chemical burn hazard

- If the battery is swallowed, it can cause severe internal burns in just 2 hours and lead to death. Keep new and used batteries away from children. If the battery compartment does not close securely, stop using the product and keep it away from children. If you think batteries



**In order to prevent fire always keep candles and other open flames away from this product.**



### Warning:

- Always follow basic safety precautions when using this appliance, especially when children are present.
- Children should be supervised to ensure that they do not play with the appliance.
- Do not damage the power cord, neither do not place any heavy objects on it, do not stretch it or bend it. Also do not attach extension cables. Damage to the power cord may occur fire or electric shock.
- If the supply cord is damaged, it must be replaced by the manufacturer, a service agent or similarly qualified persons in order to avoid a hazard.
- Ensure that the unit is plugged into an AC 220-240V 50Hz power outlet. Using higher voltage may cause the unit to malfunction or even fire catching.
- If the power plug does not fit into your outlet, do not force the plug into an electrical socket if it does not fit.
- Turn off the unit before unplugging it from power source to completely switch it off.
- Do not disconnect or connect the power cord with wet hands. It may cause an electric shock.
- Disconnect the power cord if it is not used for a long time.
- Ensure that the mains plug is always easily accessible.
- This product does not contain any parts that are serviceable by the user. In case of a fault, contact the manufacturer or authorised service department. Exposing the internal parts inside the device may endanger

might have been swallowed or placed inside any part of the body, seek immediate medical attention.

### Disposal of this equipment and Batteries

- Do not dispose of this product or its batteries as unsorted municipal waste. Return it to a designated collection point for the recycling of WEEE in accordance with local law. By doing so, you will help to conserve resources and protect the environment.
- Most of the EU countries regulate the disposal of batteries by law. Contact your retailer or local authorities for more information.
- The shown above appears on electrical and electronic equipment and batteries (or the packaging) to remind users of this. If "Hg" or "Pb" appears below the symbol, this means that the battery contains traces of mercury (Hg) or lead (Pb), respectively.
- Users are requested to use existing return facilities for used equipment and batteries.



### CE Statement:

- Hereby, UMC Poland Sp. z o.o. declares that this audio device is in compliance with the essential requirements and other relevant provisions of RED Directive 2014/53/EU. The full text of the EU declaration of conformity is available by following the link <https://www.sharpconsumer.eu/documents-of-conformity/>

## What's in the Box

- Main Unit
  - Remote Control
  - Wireless Subwoofer
  - EU AC Power Cord (2 pcs)
  - UK AC Power Cord (2 pcs)
  - Power Adapter
  - Audio Cable 3.5mm to 3.5mm
  - HDMI Cable
  - Wall Brackets (2pcs)
  - Wall mounting Screws
  - User manual
  - Quick Start Guide
  - Warranty leaflet
  - 2 x AAA battery
- Design and specifications are subject to change without notice.

## Panels & Controls

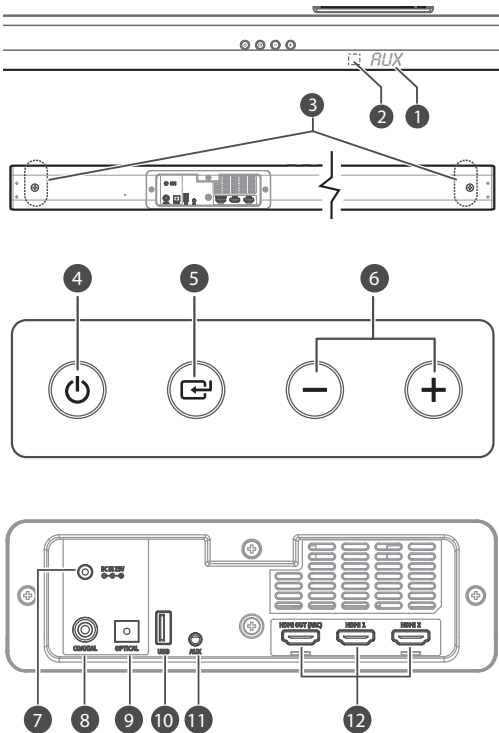

### Main Unit

1. **Display Window** – Show the current status.
2. **Remote Control Sensor** – Receive signal from the remote control.
3. **Wall bracket screws**
4. **⏻ (ON/OFF) button** – Switch the unit between ON and Standby mode.
5. **📺 (SOURCE) button** – Select the play function.
6. **VOL+ /VOL- buttons** – Increase/decrease the volume level.
7. **DC IN 23V Socket** – Connect to adapter.

8. **COAXIAL Socket**
9. **OPTICAL Socket**
10. **USB Socket** – Insert the USB device to play music.
11. **AUX Socket** – Connect to an external audio device.
12. **HDMI (1/2/ARC) Sockets** – Connect to a TV via HDMI cable.

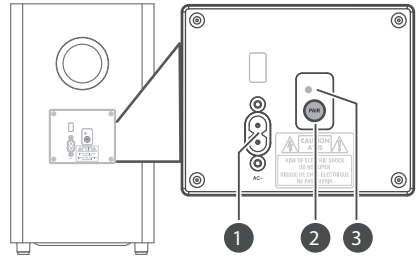

### Wireless Subwoofer

1. **AC~ Socket** – Connect to power.
2. **PAIR button** – Press activate the pairing function between the main unit and the subwoofer.
3. **PAIR Indicator** – Light up solidly when the pairing succeed.

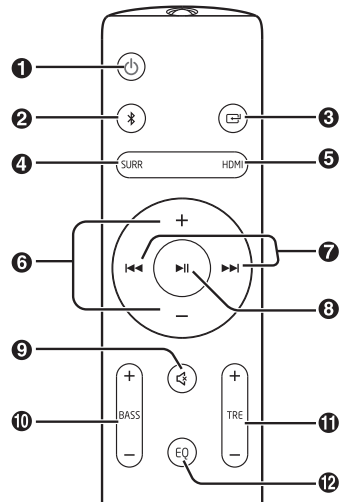

### Remote Control

1. **⏻** – Switch the unit between ON and STANDBY mode.
2. **📺** – Select the Bluetooth mode.  
Press and hold to activate the pairing function in Bluetooth mode or disconnect the existing paired Bluetooth device.
3. **📺** – Select the play function.
4. **SURR** – Turn the surround ON/OFF.
5. **HDMI** – Select the HDMI 1/2/ARC mode.
6. **VOL +/-** – Increase/decrease the volume level.
7. **⏮/⏭** – Skip to previous/next track in Bluetooth/USB mode.
8. **⏸** – Play/pause/resume playback in Bluetooth/USB mode.
9. **🔇** – (MUTE) Mute or resume the sound.
10. **BASS +/-** – Adjust bass level.
11. **TRE +/-** – Adjust treble level.
12. **EQ** – Select a preset sound mode.

## Preparations

### Prepare the Remote Control

The provided Remote Control allows the unit to be operated from a distance.

- Even if the Remote Control is operated within the effective range of 6m, remote control operation may be impossible if there are any obstacles between the unit and the remote control.
- If the Remote Control is operated near other products which generate infrared rays, or if other remote control devices using infra-red rays are used near the unit, it may operate incorrectly. Conversely, the other products may operate incorrectly.

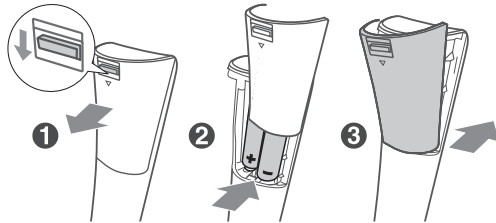

### Replace the Remote Control Battery

1. Press and slide the back cover to open the battery compartment of the remote control.
2. Insert two AAA size batteries (included). Make sure the (+) and (-) ends of the batteries match the (+) and (-) ends indicated in the battery compartment.
3. Close the battery compartment cover.

## Placement and Mounting

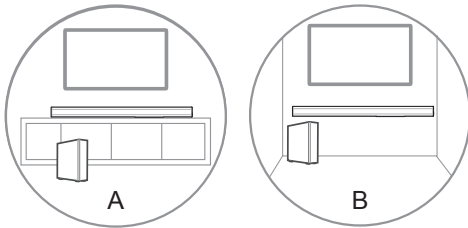

### Placement

- A If your TV is placed on a table, you can place the unit on the table directly in front of the TV stand, centered with the TV screen.
- B If your TV is attached to a wall, you can mount the unit on the wall directly below the TV screen.

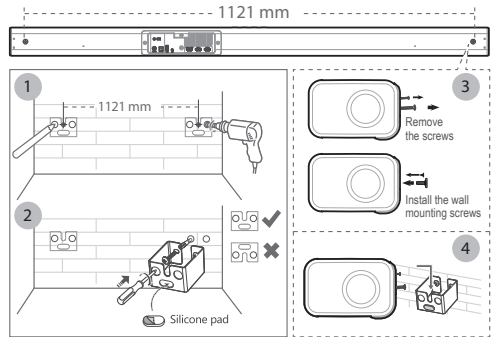

### Wall Mounting (if using option-B)

- Installation must be carried out by qualified personnel only. Incorrect assembly can result in severe personal injury and property damage (if you intend to install this product yourself, you must check for installations such as electrical wiring and plumbing that may be buried inside the wall). It is the installer's responsibility to verify that the wall will safely support the total load of the unit and wall brackets.
  - Additional tools (not included) are required for the installation.
  - Do not overtighten screws.
  - Keep this instruction manual for future reference.
  - Use an electronic stud finder to check the wall type before drilling and mounting.
1. Drill 4 parallel holes ( $\varnothing$  5.5-6 mm each according to wall type) in the wall. The distance between the holes should be 1121 mm.
  2. Firmly fix 1 dowel into each hole in the wall if necessary. Tighten the wall mount brackets on the wall with screws and screwdriver (not included). Make sure that they are securely installed. If necessary, stick the Silicone pad into the brackets to balance the machine.
  3. Remove the screws at the back of the unit. Install the wall mounting screws into the back of the unit.
  4. Lift the unit onto the wall mount brackets and slot into place.

## Connections

### Dolby Atmos®

Dolby Atmos gives you amazing experience you have never heard before by overhead sound, and all the richness, clarity, and power of Dolby sound.

### For using Dolby Atmos®

Dolby Atmos® is available only in HDMI mode. For the details of the connection, please refer to "HDMI Connection".

1. To use Dolby Atmos® in HDMI 1 / HDMI 2 / HDMI ARC mode, your TV has to support Dolby Atmos®.
2. Make sure that "No Encoding" is selected for bitstream in the digital audio output of the connected external device (e.g. Blu-ray DVD player, TV etc.). For Sharp TV brands please select "RAW" or "Auto" option in the digital output menu.
3. While entering Dolby Atmos / Dolby Digital / PCM format, the soundbar will show DOLBY ATMOS / DOLBY AUDIO / PCM AUDIO.
4. While the soundbar is using Dolby Atmos audio, you can only adjust the bass level of the subwoofer.

### NOTE:

The full Dolby Atmos experience is only available when the Soundbar is connected to the source via a HDMI 2.0 cable.

The Soundbar will still function when connected via other methods (such as a Digital Optical cable) but these are unable to support all of the Dolby features. Given this, our recommendation is to connect via HDMI, in order to ensure full Dolby support.

## HDMI Connection

Some 4K HDR TVs require the HDMI input or picture settings to be set for HDR content reception. For further setup details on HDR display, please refer to the instruction manual of your TV.

Using HDMI to connect the soundbar, AV equipment and TV:

### Method 1: ARC (Audio Return Channel)

The ARC (Audio Return Channel) function allows you to send audio from your ARC-compliant TV to your soundbar through a single HDMI connection. To enjoy the ARC function, please ensure your TV is both HDMI-CEC and ARC compliant and set up accordingly. When correctly set up, you can use your TV remote control to adjust the volume output (VOL +/- and MUTE) of the soundbar.

- Connect the HDMI cable (included) from unit's HDMI (ARC) socket to the **HDMI (ARC)** socket on your ARC compliant TV. Then press the remote control to select **HDMI ARC**.

### Tips:

- Your TV must support the HDMI-CEC and ARC function. HDMI-CEC and ARC must be set to On.
- The setting method of HDMI-CEC and ARC may differ depending on the TV. For details about ARC function, please refer to the owner's manual.

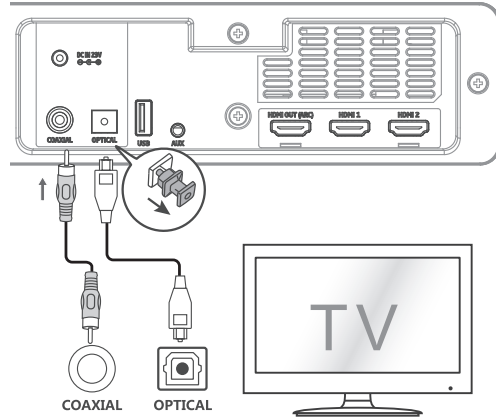

### Use the OPTICAL Socket

- Remove the protective cap of the **OPTICAL** socket, then connect an OPTICAL cable (not included) to the TV's OPTICAL OUT socket and the **OPTICAL** socket on the unit.

### Use the COAXIAL Socket

- You also can use the COAXIAL cable (not included) to connect the TV's COAXIAL OUT socket and COAXIAL socket on the unit.

**TIP:** The unit may not be able to decode all digital audio formats from the input source. In this case, the unit will mute. This is NOT a defect. Ensure that the audio setting of the input source (e.g. TV, game console, DVD player, etc.) is set to proper option (Refer to the user manual of the input source device for its audio setting details) with HDMI/HDMI ARC/OPTICAL/COAXIAL input.

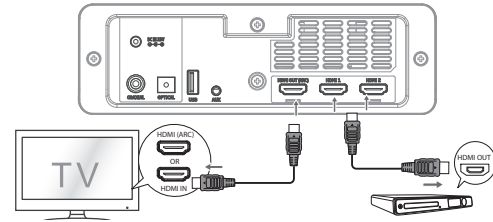

### Method 2: Standard HDMI

- If your TV is not HDMI ARC-compliant, connect your soundbar to the TV through a standard HDMI connection.

1. Use an HDMI cable (included) to connect the soundbar's **HDMI OUT** socket to the TV's HDMI IN socket.
2. Use an HDMI cable (included) to connect the soundbar's **HDMI IN (1 or 2)** socket to your external devices (e.g. games consoles, DVD players and blu ray).

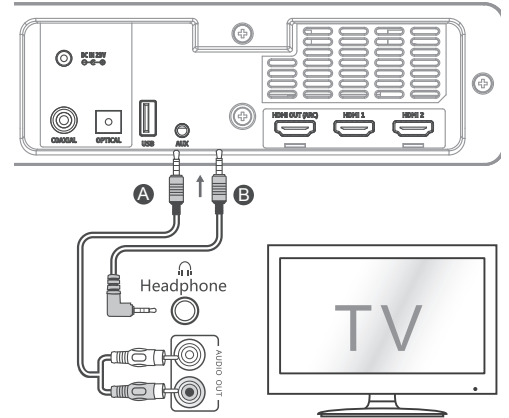

### Use the AUX Socket

- A Use a RCA to 3.5mm audio cable (not included) to connect the TV's audio output sockets to the AUX socket on the unit.
- B Use a 3.5mm to 3.5mm audio cable (included) to connect the TV's or external audio device headphone socket to the AUX socket on the unit.

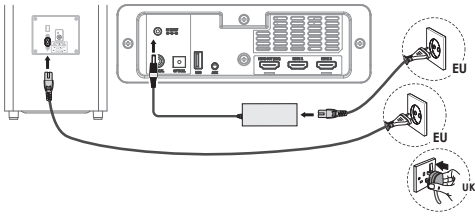

## Connect Power

### Risk of product damage!

- Ensure that the power supply voltage corresponds to the voltage printed on the back or the underside of the unit.
- Before connecting the AC power cord, ensure you have completed all other connections.

### Soundbar

- Unwind the mains adapter and mains cable to their full length.
- Connect power cord to the power adapter, then connect power adapter to the DC IN 23V socket of the unit and as last step connect it into a mains socket.

### Subwoofer

- Connect the mains cable to the AC~ Socket of the Subwoofer and then into a mains socket.

## Pairing the Wireless Subwoofer with the Main Unit

### Automatic pairing

The subwoofer and soundbar will pair automatically when both are plugged into the mains supply. Connection is wireless, so there is no need for any cables to connect the two units.

- When the subwoofer is pairing with the main unit, the Pair Indicator will flash quickly.
- When the subwoofer is paired with the main unit, the Pair Indicator will light up.

### NOTE:

- Only press the Pair button on the rear of the Subwoofer if pairing manually.
- If the automatic pairing fails, pair the subwoofer with the main unit manually.

### Manual pairing

1. Ensure that all the cables are well connected and the main unit is in Standby mode.
2. Press and hold the **Pair** button on the rear of the subwoofer for a few seconds. The subwoofer will enter the pairing mode and the Pair Indicator will blink quickly.
3. Press **⏻** the button on the main unit or on the remote control to switch the main unit on.
4. When the subwoofer and soundbar have paired, the Pair indicator will illuminate.
5. If the Pair indicator blinks, the wireless connection has failed. Unplug the cable of the subwoofer and then reconnect the main cable after 4 minutes. Repeat step 1 ~ 4.

### NOTE:

- If the wireless connection fails again, check if there is conflict or strong interference (for example, interference from an electronic device) around your location. Remove these conflicts or strong interferences and repeat the above procedures.
- The subwoofer should be within 5m of the soundbar in an open area.

- If the main unit is not connected with the subwoofer and it is in On mode, the POWER Indicator will flash. Follow step 1 ~ 4 above to pair the subwoofer to the main unit.

## Basic Operation

### Standby/ON

When you first connect the main unit to the mains socket, the main unit will be in Standby mode.

- Press the **⏻** button on the unit or on the remote control to switch the unit ON.
- Press the **⏻** button again to switch the unit back to STANDBY mode.
- Disconnect the mains plug from the mains socket if you want to switch the unit OFF completely.
  - If a TV or an external device is connected, the unit will switch on automatically when the TV or the external device is switched on.
  - When there is no input signal from the unit in over 15 minutes, then it will automatically switch to Standby mode.

### Select Modes

Press the **⏻** button repeatedly on the unit or the **⏻ / HDMI / ⌘** buttons on the remote control to select the **AUX, OPTICAL, COAXIAL, HDMI 1, HDMI 2, HDMI ARC, USB** and **BT** (Bluetooth) mode. The selected mode will show on the display.

### Adjust the Bass / Treble

- Press the **BASS+/-** button on the remote control to adjust bass level.
- Press the **TREBLE+/-** button on the remote control to adjust treble level.

### Turn the Surround Sound ON/OFF

- Press the **SURROUND** button on the remote control to turn on the surround sound. Press this button again to turn off the surround sound.

### Adjust the Volume

- Press the **VOL+ / VOL-** buttons on the unit or on the remote control to adjust the volume.
- If you wish to turn the sound off, press the **⏻** button on the remote control. Press the **⏻** button again or press the **VOL+ / VOL-** buttons on the unit or on the remote control to resume normal listening.

### Select Equaliser (EQ) Effect

- While playing, press the EQ button on the remote control to select between preset equalisers: **Movie** (recommended for viewing movies), **Music** (recommended for listening to music), **News** (recommended for listening to News), **Night** (recommended for listening at night).

## AUX / OPTICAL / COAXIAL / HDMI / HDMI ARC Operation

1. Ensure that the unit is connected to the TV or audio device.
2. Press the **⏻** button repeatedly on the unit or the **⏻ / HDMI** buttons on the remote control to select the **AUX, OPTICAL, COAXIAL, HDMI 1, HDMI 2, HDMI ARC** mode.
3. Operate your audio device directly for playback features.
4. Press the **VOL +/-** button to adjust the volume to your desired level.

### TIP:

- The unit may not be able to decode all digital audio formats from the input source. In this case, the unit will mute. This is NOT a defect. Ensure that the audio setting of the input source (e.g. TV, game console, DVD player, etc.) is set to **PCM** or **Dolby Digital** (Refer to the user manual of the input source device for its audio setting details) with **HDMI 1 / HDMI 2 / HDMI ARC / OPTICAL / COAXIAL** input.
- When the **DOLBY DIGITAL** audio format is being used, the Soundbar display shows **DOLBY AUDIO**.





- When the PCM audio format is being used, the Soundbar display shows **PCM AUDIO**.
- When being used non-PCM or DOLBY DIGITAL audio formats, if there's no sound output from the unit and the display show **NO SUPPORT**.

## Bluetooth Operation

### Pair Bluetooth-enabled Devices

The first time you connect your bluetooth device to this player, you need to pair your device to this player.

#### NOTE:

- The operational range between this player and a Bluetooth device is approximately 8 meters (without any object between the Bluetooth device and the unit).
  - Before you connect a Bluetooth device to this unit, ensure you know the device's capabilities.
  - Compatibility with all Bluetooth devices is not guaranteed.
  - Any obstacle between this unit and a Bluetooth device can reduce the operational range.
  - If the signal strength is weak, your Bluetooth receiver may disconnect, but it will re-enter pairing mode automatically.
1. During ON mode, press the  button repeatedly on the unit or the  button on the remote control to select Bluetooth mode. **"NO BT"** will show on the display if the unit is not paired to any Bluetooth device.
  2. Activate your Bluetooth device and select the search mode. **"HT-SBW800"** will appear on your Bluetooth device list.
    - If you cannot find the unit, press and hold the  button on the remote control to be searchable. The display will show **"PAIR"** and you will hear **"Pairing"** from the unit.
  3. Select **"HT-SBW800"** in the pairing list. After successful pairing, you will hear "Paired" from the unit, and the display panel shows **"BT"**.
  4. Play music from the connected Bluetooth device.



#### To disconnect the Bluetooth function, you can:

- Switch to another function on the unit.
- Disable the function from your Bluetooth device. The Bluetooth device will be disconnected from the unit after the **"Disconnected"** voice prompt.
- Press and hold the  button on the remote control.

#### TIPS:



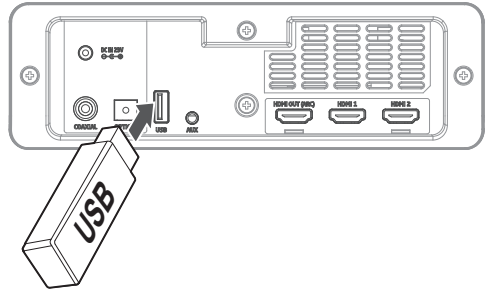

- Enter "0000" for the password if necessary.
- If no other Bluetooth device pairs with this player within two minutes, the player will recover its previous connection.
- The player will also be disconnected when your device is moved beyond the operational range.
- If you want to reconnect your device to this player, place it within the operational range.
- If the device is moved beyond the operational range, when it is brought back, please check if the device is still connected to the player.
- If the connection is lost, follow the instructions above to pair your device to the player again.

### Listen to Music from Bluetooth Device

- If the connected Bluetooth device supports Advanced Audio Distribution Profile (A2DP), you can listen to the music stored on the device through the player.
  - If the device also supports Audio Video Remote Control Profile (AVRCP), you can use the player's remote control to play music stored on the device.
1. Pair your device with the player.
  2. Play music via your device (if it supports A2DP).
  3. Use supplied remote control to control play (if it supports AVRCP).
    - To pause/resume play, press the  button on the remote control or on the unit.
    - To skip to a track, press the  buttons on the remote control.



## USB Operation

1. Insert the USB device.
2. Press the  button repeatedly on the unit or press the  button on the remote control to select **USB** mode.
3. During playback:
  - To pause or resume play, press the  button on the remote control.
  - To skip to the previous/next file, press the  buttons on the remote control.

#### TIPS:

- USB devices up to 32GB are supported.
- Only MP3 files can be played back.

## Troubleshooting

#### No power

- Ensure that the AC cord of the soundbar and subwoofer are correctly connected.
- Ensure that there is power at the AC outlet.
- Press (standby) button to turn the unit on.

#### Remote control does not work

- Before you press any playback control button, first select the correct source.
- Reduce the distance between the remote control and the unit.
- Insert the battery with its polarities (+/-) aligned as indicated.
- Replace the battery.
- Aim the remote control directly at the sensor on the front of the unit.

#### No sound

- Make sure that the unit is not muted. Press MUTE or VOL+/VOL- button to resume normal listening.
- Press button on the unit or on the remote control to switch the soundbar to standby mode. Then press the button again to switch the soundbar on.
- Unplug both the soundbar and the subwoofer from the mains socket, then plug them again. Switch on the soundbar.
- The unit may not be able to decode all digital audio formats from the input source. In this case, the unit will mute. This is NOT a defect. Ensure the audio setting of the input source (e.g. TV, game console, DVD player, etc.) is set to bitstream while using digital (e.g. HDMI, OPTICAL, COAXIAL) connection. For Sharp TV brands please select "RAW" or "Auto" option in the digital output menu.
- The subwoofer is out of range, please move the subwoofer closer to the soundbar. Make sure the subwoofer is within 5 m of the soundbar (the closer the better).
- The soundbar may have lost connection with the subwoofer. Re-pair the units by following the steps on the section "Pairing the Wireless Subwoofer with the Soundbar".

**TV has display problem while viewing HDR content from HDMI source.**

- Some 4K HDR TVs require the HDMI input or picture settings to be set for HDR content reception. For further setup details on HDR display, please refer to the instruction manual of your TV.

**I can't find the Bluetooth name of this unit on my Bluetooth device for Bluetooth pairing**

- Ensure the Bluetooth function is activated on your Bluetooth device.
- Ensure you have paired the unit with your Bluetooth device.

**This is a 15 mins power off function(ERPII standard requirement for saving power).**

- When the unit's external input signal level is too low, the unit will be turned off automatically in 15 minutes. Please increase the volume level of your external device.

**The subwoofer is idle or the indicator of subwoofer does not light up.**

- Please unplug power cord from the mains socket, and plug it in again after 4 minutes to reset the subwoofer.

## Technical specification

<b>Model</b>	<b>HT-SBW800</b>
<b>Soundbar</b>	
Power Supply	DC 23,0V = 3A
Power Consumption	35 W
Power Consumption StandBy	<0,5W
Output Power	6 x 25W (8Ω) + 50W (4Ω) (RMS)
Frequency Response	120Hz - 20KHz
<b>Subwoofer</b>	
Power Supply	AC 220-240V ~ 50/60Hz
Power Consumption	35 W
Power Consumption StandBy	<0,5W
Output Power	180 W (3Ω) (RMS)
Frequency Response	40Hz - 120Hz
<b>Bluetooth</b>	
Version	V 4.2
Maximum power transmitted	5 dbm
Frequency bands	2402 MHz ~ 2480 MHz
<b>Remote Control</b>	
Battery Type	AAA (1,5V X 2)
<b>Power Adapter</b>	
Manufacturer:	Zhong Shan City Richsound Electronic Industrial Ltd.
Model name:	RAD2304
Input:	AC 220-240V ~ 50/60Hz 3,5A Max
Output:	DC 23,0V = 3A

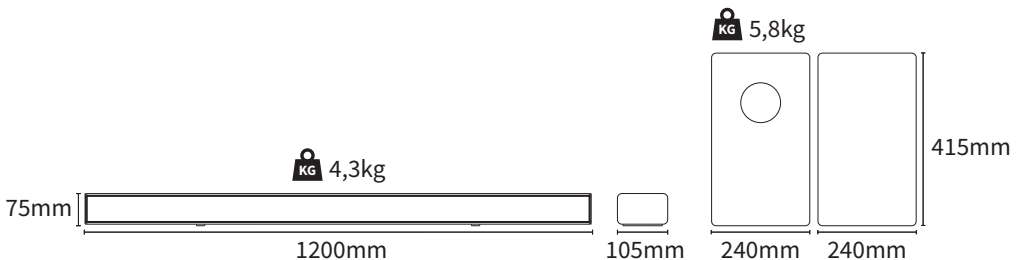

## Wichtige Sicherheitsanweisungen



### Bitte lesen Sie sich diese Sicherheitsanweisungen durch und beachten Sie, bevor Sie das Gerät in Betrieb nehmen, auf die folgenden Warnhinweise:



Das Dreieckszeichen mit Blitzsymbol verweist auf nicht isolierte „gefährliche Spannungen“ im Gerätegehäuse, die so hoch sein können, dass sie eine Gefahr von Stromschlägen bilden.



Das Dreieckszeichen mit Ausrufungszeichen verweist auf wichtige Funktions- und Wartungshinweise (Reparatur) in der dem Gerät beigelegten Bedienungsanleitung.



Benutzen Sie nur die Energieversorgung, die in der Bedienungsanleitung angegeben ist.



Dieses Symbol bedeutet, dass das Produkt auf umweltfreundliche Weise und nicht mit dem gewöhnlichen Haushaltsmüll entsorgt werden sollte.



Wechselspannung



Gleichspannung



Gerät der Klasse II

### Halten Sie Kerzen und offenes Feuer von diesem Produkt fern, um einen Brand zu vermeiden.



### Warnung:

- Halten Sie sich während der Nutzung dieses Geräts immer an die allgemeinen Sicherheitshinweise, insbesondere, wenn Kinder in der Nähe sind.
- Kinder sollten beaufsichtigt werden, um sicherzustellen, dass sie nicht mit dem Gerät spielen.
- Das Stromkabel darf weder beschädigt, noch dürfen schwere Objekte darauf abgelegt werden, außerdem dürfen Sie es nicht dehnen oder verbiegen. Schließen Sie auch keine Verlängerungskabel an. Schäden am Stromkabel können zu einem Feuer oder Stromschlag führen.
- Wenn das Stromversorgungskabel beschädigt ist, muss es vom Hersteller, einem Servicetechniker oder einer ähnlich qualifizierten Person ausgetauscht werden, um Gefährdungen zu vermeiden.
- Stellen Sie sicher, dass die Einheit an eine AC 220-240V 50Hz Steckdose angeschlossen wird. Eine höhere Spannung kann zu Fehlfunktionen oder sogar zu einem Brand führen.
- Wenn der Stecker nicht in die Steckdose passt, dürfen Sie keine Gewalt anwenden, um einen nicht passenden Stecker in die Steckdose zu drücken.
- Schalten Sie die Einheit aus, bevor Sie sie von der Stromversorgung trennen, um sie so vollständig abzuschalten.
- Vermeiden Sie es, das Stromkabel mit nassen Händen anzuschließen oder zu trennen. Dies könnte andernfalls zu einem Stromschlag führen.
- Trennen Sie das Stromkabel, wenn es längere Zeit nicht verwendet wird.
- Stellen Sie sicher, dass der Hauptstecker immer leicht zugänglich ist.

- Dieses Produkt enthält keine Teile, die vom Benutzer gewartet werden können. Setzen Sie sich im Fall eines Defekts mit dem Hersteller oder der autorisierten Kundenabteilung in Verbindung. Teile aus dem Inneren des Geräts freizulegen kann lebensgefährlich sein. Die Garantie der Hersteller gilt nicht für Defekte, die durch von nicht autorisierte Dritten durchgeführte Reparaturen entstehen.
- Benutzen Sie dieses Produkt nicht direkt nach dem Auspacken. Warten Sie, bis es sich auf Zimmertemperatur erwärmt hat, ehe sie es einschalten.
- Stellen Sie sicher, dass dieses Produkt ausschließlich in Umgebungen mit mildem Klima verwendet wird (kein tropisches oder subtropisches Klima).
- Stellen Sie das Produkt auf eine flache, stabile Oberfläche, die keinen Erschütterungen ausgesetzt ist.
- Das Produkt und dessen Teile dürfen nicht über die Kante deelte tragenden Möbelstücks hinausragen.
- Um das Risiko eines Feuers, Stromschlags oder Schäden an diesem Produkt zu reduzieren, sollten Sie es nicht direktem Sonnenlicht, Staub, Regen oder Feuchtigkeit aussetzen. Setzen Sie es niemals tropfendem oder spritzendem Wasser aus und positionieren Sie keine mit Flüssigkeit gefüllten Objekte auf oder neben dem Produkt.
- Setzen Sie keine mit Flüssigkeit gefüllten Objekte wie Vasen auf das Gerät.
- Installieren Sie das Produkt nicht in der Nähe von Heizquellen, wie etwa Heizungen, Heizregister, Öfen oder anderen Apparaten (einschließlich Verstärker), die Hitze produzieren.
- Platzieren Sie das Gerät nicht an Orten mit hoher Feuchtigkeit und mangelhafter Belüftung.
- Sorgen Sie für einen Mindestabstand von 5 cm rund um das Gerät, um eine ausreichende Belüftung sicherzustellen. Vermeiden Sie es, Belüftungsöffnungen an diesem Produkt zu blockieren. Sorgen Sie immer dafür, dass die Belüftungsöffnungen nicht durch Gegenstände, z. B. Zeitungen, Tischdecken, Gardinen usw. verdeckt sind.
- Lassen Sie NIEMALS jemandem, ganz besonders nicht Kinder, etwas in die Löcher, Spalten oder anderen Öffnungen des Gerätegehäuses stopfen, da dies zu einem folgenschweren Stromschlag führen kann.
- Gewitter sind für alle elektrischen Geräte gefährlich. Wenn das Strom- oder Antennenkabel vom Blitz getroffen wird, kann das Gerät, auch wenn es ausgeschaltet ist, beschädigt werden. Bei einem herannahenden Gewitter sollten Sie alle Kabel und Stecker des Gerätes ausstecken.

### Wartung

- Trennen Sie vor dem Reinigen des Geräts das Stromkabel von der Stromquelle.
- Verwenden Sie einen weichen und sauberen Lappen, um die Außenflächen der Einheit zu reinigen. Verwenden Sie beim Reinigen niemals Chemikalien oder Reinigungsmittel.

### Netzadapter

- Um die Einheit von der Stromversorgung zu trennen, trennen Sie das Netzkabel von der Steckdose.
- Benutzen Sie nur den mitgelieferten Netzadapter, andernfalls kann es zu einem Sicherheitsrisiko/einer Beschädigung des Gerätes kommen.

### Batterien



- Achten Sie beim Einlegen der Batterien auf die richtige Polarität.
- Setzen Sie Batterien keinen hohen Temperaturen aus und legen Sie sie nicht an Stellen ab, wo sich die Temperatur schnell erhöht, z. B. neben einem Feuer oder in die direkte Sonneneinstrahlung.
- Setzen Sie Batterien keiner übermäßigen Strahlungswärme aus, werfen Sie sie nicht ins Feuer oder bauen sie auseinander und versuchen Sie nicht, nicht aufladbare Batterien aufzuladen. Sie könnten undicht werden oder explodieren.



Cd

- Verwenden Sie niemals unterschiedliche Batterien oder vermischen neue mit alten.
- Wenn Sie die Fernbedienung für längere Zeit nicht verwenden (länger als einen Monat), sollten Sie die Batterie aus der Fernbedienung nehmen, um ein Auslaufen zu verhindern.
- Wenn die Batterien auslaufen, wischen Sie die ausgelaufene Flüssigkeit im Batteriefach weg und ersetzen die Batterien durch neue.
- Verwenden Sie immer nur die angegebenen Batterien.
- **Batterie nicht verschlucken, Gefahr von chemischen Verbrennungen**
- Wenn die Batterie verschluckt wird, kann dies zu schweren inneren Verbrennungen innerhalb von nur 2 Stunden führen und tödlich sein. Bewahren Sie neue und gebrauchte Batterien für Kinder unzugänglich auf. Wenn das Batteriefach nicht fest geschlossen werden kann, sollten Sie das Gerät nicht weiter verwenden und es für Kinder unzugänglich aufbewahren. Wenn Sie vermuten, dass Batterien verschluckt oder in irgendein Körperteil eingeführt wurden, müssen Sie sofort medizinische Hilfe in Anspruch nehmen.

### Entsorgung dieses Geräts und von Batterien

- Entsorgen Sie dieses Produkt oder dessen Batterien niemals über den normalen Hausmüll. Geben Sie es entsprechend den gesetzlichen Regelungen vor Ort bei dem für das Recycling von WEEE vorgesehenen Sammelpunkt ab. Damit helfen Sie, Ressourcen einzusparen und die Umwelt zu schützen. 
- In den meisten EU-Ländern gelten für die Entsorgung von Batterien besondere Gesetze und Vorschriften. Weitere Informationen erhalten Sie von Ihrem Händler oder den örtlichen Behörden. 
- Der oben aufgeführte Text erscheint auf elektrischen und elektronischen Geräten und Batterien (oder der Verpackung), um Nutzer entsprechend zu erinnern. Wenn unter dem Symbol „Hg“ oder „Pb“ erscheint, bedeutet dies, dass die Batterie jeweils Spuren von Quecksilber (Hg) oder Blei (Pb) enthält.
- Nutzer werden darum gebeten, für gebrauchte Geräte und Batterien bestehende Rückgabegeräte zu nutzen.

### CE-Konformitätserklärung:

- Die UMC Poland Sp. z o.o. erklärt hiermit, dass dieses Audiogerät die wesentlichen Anforderungen und weitere entsprechende Vorschriften der RED-Verordnung 2014/53/EU einhält. Der vollständige Text der EU-Konformitätserklärung ist unter folgender Internetadresse erhältlich: <https://www.sharpconsumer.eu/documents-of-conformity/>

## Inhalt der Verpackung

- Hauptgerät
- Fernbedienung
- Drahtlos-Subwoofer
- EU Wechselstromkabel (2 Stück)
- UK Wechselstromkabel (2 Stück)
- Netzadapter
- Audiokabel 3,5 mm auf 3,5 mm
- HDMI-Kabel
- Wandhalterung (2 Stück)
- Wandmontageschrauben
- Bedienungsanleitung
- Quickstart Guide
- Garantieheft
- 2 x Batterie vom Typ AAA

Konstruktion und technische Daten können ohne vorherige Mitteilung geändert werden.

## Panels und Bedienelemente

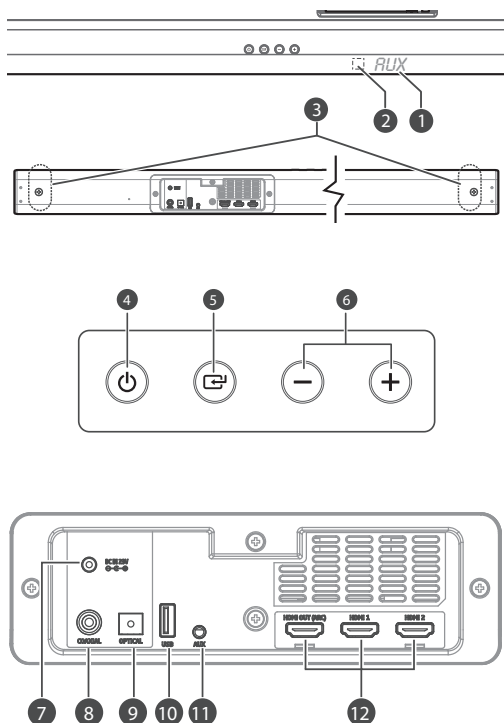

### Hauptgerät

1. **Display-Fenster** – zeigt den aktuellen Status an.
2. **Fernbedienungssensor** – empfängt das Signal von der Fernbedienung.
3. **Wandhalterungsschrauben**
4. **⏻ Taste (EIN/AUS)** – zwischen ON (EIN) und STAND-BY-Modus umschalten.
5. **📺 Taste (QUELLE)** – Wiedergabefunktion auswählen.
6. **Tasten (VOL+/VOL-)** – Lautstärke regulieren.

7. **Anschluss DC IN 23V** – Verbinden Sie mit dem Adapter.
8. **COAXIAL-Buchse**
9. **OPTICAL-Buchse**
10. **USB-Buchse** – stecken Sie das USB-Gerät an, um Musik wiederzugeben.
11. **AUX-Buchse** – mit einem externen Audiogerät verbinden.
12. **HDMI-(1/2/ARC)-Buchsen** – Verbindung mit einem Fernseher über HDMI-Kabel.

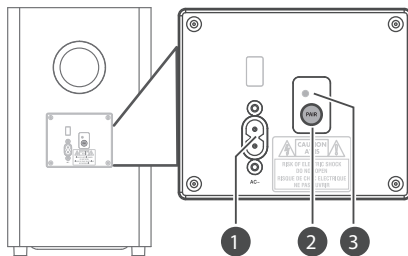

### Drahtlos-Subwoofer

1. **AC~Buchse** – Stromverbindung.
2. **PAIR-Taste (Koppel-Taste)** – ein Drücken aktiviert die Pairing-Funktion (Koppeln) zwischen dem Hauptgerät und dem Subwoofer.
3. **PAIR-Anzeige (Koppel-Anzeige)** – leuchtet dauerhaft, wenn das Koppeln erfolgreich war.

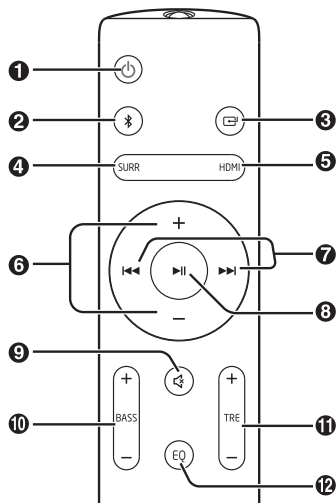

### Fernbedienung

1. **⏻** – zwischen ON (EIN) und STANDBY-Modus wechseln.
2. **📺** – wählen Sie den Bluetooth-Modus.  
Drücken und halten, um die Funktion Koppeln im Bluetooth-Modus zu aktivieren oder um das bestehende gekoppelte Bluetooth-Gerät zu trennen.
3. **📺** – wählen Sie die Play-Funktion (Wiedergabe).
4. **SURR** – Surround auf EIN/AUS schalten.
5. **HDMI** – wählen Sie den Modus HDMI 1/2/ARC.
6. **VOL+/VOL-** – Lautstärke regulieren.
7. **⏮️/⏭️** – im Bluetooth-/USB-Modus zum vorherigen/nächsten Track springen.
8. **⏸️** – Wiedergabe im Bluetooth-/USB-Modus abspielen/pausieren/weiter abspielen.
9. **🔊** – (STUMM) Stumm schalten oder Ton erneut einschalten.

10. **BASS +/-** – Basspegel einstellen.  
 11. **TRE +/-** – Höhenpegel einstellen.  
 12. **EQ** – Wählen Sie einen voreingestellten Sound-Modus.

## Vorbereitungen

### Vorbereiten der Fernbedienung

Dank der beigefügten Fernbedienung kann das Gerät aus der Ferne bedient werden.

- Selbst wenn die Fernbedienung innerhalb des effektiven Bereichs von 6 m bedient wird, kann ihr Betrieb unmöglich sein, wenn sich zwischen der Einheit und der Fernbedienung Hindernisse befinden.
- Wenn die Fernbedienung in der Nähe von anderen Produkten, die Infrarotstrahlen generieren, betrieben wird, oder wenn andere Fernsteuerungsgeräte, die Infrarotstrahlen verwenden, in der Nähe der Einheit verwendet werden, arbeitet diese womöglich nicht ordnungsgemäß. Umgekehrt arbeiten auch die anderen Geräte womöglich fehlerhaft.

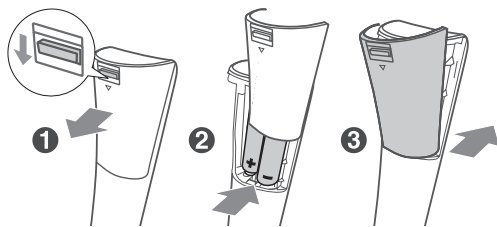

### Batterien der Fernbedienung ersetzen

1. Drücken Sie auf die hintere Abdeckung und schieben Sie sie auf, um das Batteriefach der Fernbedienung zu öffnen.
2. Legen Sie zwei AAA-Batterien ein (beiliegend). Vergewissern Sie sich, dass die Pole (+) und (-) der Batterie entsprechend den Polen (+) und (-) ausgerichtet sind, die im Batteriefach angegeben werden.
3. Schließen Sie die Abdeckung des Batteriefachs.

## Platzierung und Befestigung

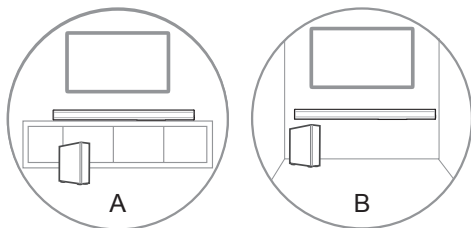

### Platzierung

- A** Wenn Ihr Fernseher auf einem Tisch steht, können Sie das Gerät auf den Tisch direkt vor dem Fernseher platzieren, mittig mit dem Fernsehbildschirm ausgerichtet.
- B** Wenn Ihr Fernseher an einer Wand montiert ist, können Sie das Gerät direkt unter dem Fernseher an der Wand montieren.

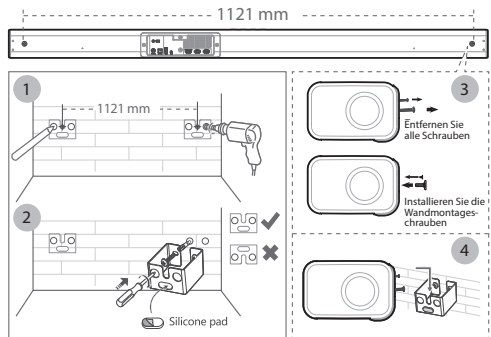

### Wandmontage (bei der Verwendung von Option-B)

- Die Installation darf nur von einem qualifizierten Fachmann vorgenommen werden. Eine unsachgemäße Montage kann zu schweren Verletzungen oder Geräteschäden führen (wenn Sie dieses Produkt selbst installieren möchten, müssen Sie die Wand auf Installationen im Inneren wie elektrische Kabel und Rohrleitungen prüfen). Die Person, welche die Installation vornimmt, muss sicherstellen, dass die Wand die Gesamtlast der Einheit und Halterungsvorrichtungen tragen kann.
  - Für die Installation werden zusätzliche Werkzeuge (nicht beigefügt) benötigt.
  - Ziehen Sie die Schrauben nicht zu fest.
  - Bewahren Sie die Betriebsanleitung zum Nachschlagen zu einem späteren Zeitpunkt auf.
  - Nutzen Sie einen elektronischen Balkensucher, um vor dem Bohren und Montieren den Wandtyp zu prüfen.
1. Bohren Sie 4 parallele Löcher (jeweils Ø 5,5 bis 6 mm entsprechend dem Wandtyp) in die Wand. Der Abstand zwischen den Löchern sollte 1121 mm betragen.
  2. Fixieren Sie bei Bedarf in jedem Loch in der Wand einen Dübel. Ziehen Sie die an der Wand montierten Halterungen mit Schrauben und Schraubendreher (nicht im Lieferumfang enthalten) an der Wand fest. Achten Sie darauf, dass sie sicher montiert sind. Wenn nötig kleben Sie die Silikon Pads in den Halter um eine waagerechte Position zu erhalten.
  3. Entfernen Sie die Schrauben an der Rückseite der Einheit. Setzen Sie die Schrauben für die Wandbefestigung an der Rückseite des Geräts ein.
  4. Heben Sie die Einheit an die Wandhalterungen und schieben Sie sie ein.

## Anschlüsse

### Dolby Atmos®

Dolby Atmos bietet Ihnen ein erstaunliches Erlebnis, das Sie noch nie zuvor bei Overhead-Sound gehört haben – und zwar mit der gesamten Fülle, Klarheit und Kraft des Dolby-Sounds.

### Einsatz von Dolby Atmos®

Dolby Atmos® ist nur im HDMI-Modus verfügbar. Einzelheiten über die Verbindung finden Sie unter „**HDMI-Verbindung**“.

1. Zur Verwendung von Dolby Atmos® im Modus HDMI 1/HDMI 2/ HDMI ARC muss Ihr Fernseher Dolby Atmos® unterstützen.
2. Vergewissern Sie sich, dass für den Bitstream im digital Audioausgang des verbundenen externen Geräts „No Encoding“ (Keine Encodierung) eingestellt ist (z. B. Blu-ray-/DVD-Player, TV usw.). Für Sharp TV Geräte bitte wählen Sie „Raw“ oder „Auto“ Einstellung im Digital Ausgangs Menu.
3. Wenn Sie das Format Dolby Atmos/Dolby Digital/PCM aufrufen, zeigt die Soundbar DOLBY ATMOS/DOLBY AUDIO/PCM AUDIO an.

4. Während die Soundbar das Audioformat Dolby Atmos verarbeitet, können Sie nur den Basspegel des Subwoofers einstellen.

#### HINWEIS:

Sie erhalten das volle Dolby-Atmos-Erlebnis nur, wenn die Soundbar über ein HDMI-2.0-Kabel mit der Quelle verbunden ist.

Die Soundbar funktioniert auch, wenn Sie über andere Methoden (z. B. über ein optisches Digitalkabel) angeschlossen ist, aber dann werden vielleicht nicht alle Dolby-Funktionen unterstützt. Wir empfehlen daher eine Verbindung über HDMI, damit eine volle Dolby-Unterstützung gewährleistet wird.

### HDMI-Verbindung

Einige 4K-HDR-Fernseher erfordern, dass die HDMI-Eingabe oder die Bildeinstellungen auf dem Empfang von HDR-Inhalten eingestellt wird. Weitere Einzelheiten zur Einstellung bei der HDR-Anzeige finden Sie im Bedienungshandbuch Ihres Fernsehers.

Nutzung von HDMI zur Verbindung mit der Soundbar, mit AV-Geräten und mit dem Fernseher:

#### Methode 1: ARC (Audio Return Channel)

Die ARC-Funktion (Audio Return Channel) erlaubt Ihnen, Audio von Ihrem ARC-kompatiblen Fernseher über einen einzigen HDMI-Anschluss an Ihre Soundbar zu schicken. Um die ARC-Funktion zu genießen, stellen Sie bitte sicher, dass Ihr Fernseher sowohl HDMI-CEC als auch ARC-kompatibel ist, und richten Sie ihn entsprechend ein. Bei korrekter Einrichtung können Sie Ihre Fernsehfernbedienung nutzen, um die Lautstärke (VOL +/- und MUTE) der Soundbar zu regulieren.

- Schließen Sie das HDMI-Kabel (beigefügt) vom HDMI (ARC)-Steckplatz der Einheit an den **HDMI (ARC)**-Steckplatz an Ihrem ARC-kompatiblen Fernseher an. Wählen Sie dann per Knopfdruck auf Ihrer Fernbedienung **HDMI ARC** aus.

#### Tipp:

- Ihr Fernseher muss die HDMI-CEC und ARC-Funktion unterstützen. HDMI-CEC und ARC müssen auf On gestellt sein.
- Die Einstellungsmethoden HDMI-CEC und ARC können je nach Fernsehgerät variieren. Für weitere Details zur ARC-Funktion lesen Sie bitte die Bedienungsanleitung.

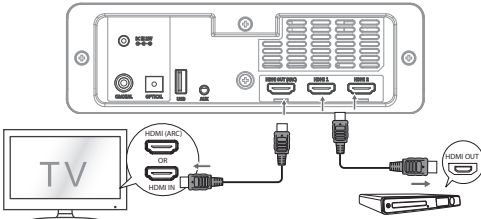

#### Methode 2: Standard-HDMI

– Wenn Ihr Fernseher nicht HDMI-ARC-konform ist, verbinden Sie Ihre Soundbar über eine normale HDMI-Verbindung mit dem Fernseher.

1. Schließen Sie die Buchse **HDMI OUT** der Soundbar mit einem HDMI-Kabel (beiliegend) an die Buchse **HDMI IN** am Fernseher an.
2. Schließen Sie die Buchse **HDMI IN (1 oder 2)** der Soundbar mit einem HDMI-Kabel (beiliegend) an Ihre externen Geräte an (z. B. Spielekonsolen, DVD-Player und Blu-ray-Player).

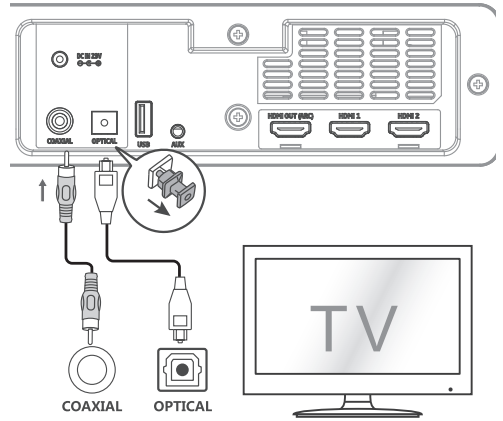

### Nutzung der Buchse OPTICAL

- Entfernen Sie die Schutzabdeckung der Buchse **OPTICAL** und schließen Sie dann ein OPTICAL-Kabel (nicht beiliegend) an den Steckplatz **OPTICAL** OUT des Fernsehers und den Steckplatz **OPTICAL** am Gerät an.

### Nutzung der Buchse COAXIAL

- Sie können auch ein COAXIAL-Kabel (nicht beiliegend) benutzen, um den Steckplatz **COAXIAL** OUT des Fernsehers mit dem Steckplatz **COAXIAL** des Geräts zu verbinden.

**TIPP:** Das Gerät kann vielleicht nicht alle digitalen Audioformate der Eingangsquelle dekodieren. In diesem Fall bleibt das Gerät stumm. Das ist KEINE Fehlfunktion. Vergewissern Sie sich, dass die Audioeinstellungen der Eingangsquelle (z. B. Fernseher, Spielekonsole, DVD-Player usw.) auf richtige Option (lesen Sie bitte die relevanten Informationen über die Einzelheiten der Audioeinstellungen im Benutzerhandbuch des Eingangsquellengeräts) mit dem Eingang **HDMI / HDMI ARC / OPTICAL / COAXIAL** eingestellt ist.

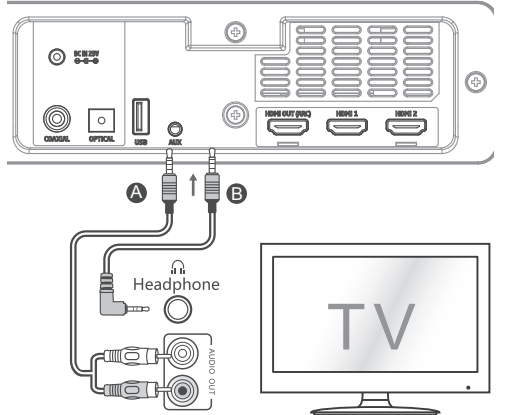

### Nutzung der Buchse AUX

- A Nutzen Sie ein Audiokabel RCA zu 3,5 mm (nicht beigefügt), um die Steckplätze des TV-Audioausgangs mit dem AUX-Steckplatz an der Einheit zu verbinden.
- B Nutzen Sie ein 3,5 mm zu 3,5 mm Audiokabel (beigefügt), um die Kopfhörersteckplätze des Fernsehers oder externen Audiogeräts mit dem AUX-Steckplatz an der Einheit zu verbinden.

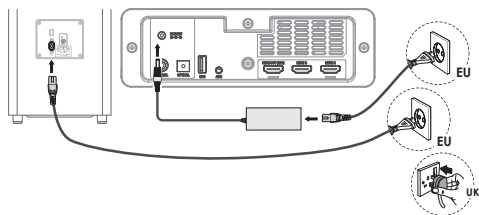

## An eine Stromquelle anschließen

### Risiko von Geräteschäden!

- Stellen Sie sicher, dass die Stromversorgungsspannung der auf der Rückseite oder Unterseite der Einheit angegebenen Spannung entspricht.
- Bevor Sie das Wechselstromkabel anschließen, müssen Sie sicherstellen, dass Sie alle anderen Anschlüsse vorgenommen haben.

### Soundbar

- Wickeln Sie den Netzadapter und das Netzkabel in voller Länge ab.
- Verbinden Sie das Netzkabel mit dem Netzadapter, verbinden Sie anschließend den Netzadapter mit dem Anschluss DC IN 23V [Wechselstromeingang] des Geräts und verbinden Sie zuletzt den Netzadapter mit einer Steckdose.

### Subwoofer

- Schließen Sie das Hauptkabel an den **AC**-Steckplatz der Einheit und anschließend an eine Steckdose an.

## Verbindung des Drahtlos-Subwoofers mit dem Hauptgerät

### Automatische Verbindung

Der Subwoofer und die Soundbar werden sich automatisch verbinden, sobald beide Geräte in die Netzbuchsen eingesteckt und eingeschaltet werden. Für die Verbindung der beiden Geräte wird kein Kabel benötigt.

- Wenn sich der Subwoofer mit dem Hauptgerät verbindet, blinkt die Verbindungsanzeige schnell.
- Wenn der Subwoofer mit dem Hauptgerät verbunden ist, leuchtet die Verbindungsanzeige.

### HINWEIS:

- Drücken Sie auf der Rückseite des Subwoofers nicht die Taste Pair (Verbindung), außer bei einer manuellen Verbindung.
- Wenn die automatische Verbindung nicht funktioniert, verbinden Sie den Subwoofer manuell mit dem Hauptgerät.

### Manuelle Verbindung

1. Vergewissern Sie sich, dass die Kabel ordnungsgemäß verbunden sind und dass sich das Hauptgerät im Stand-by-Modus befindet.
2. Drücken Sie auf der Rückseite des Subwoofers die Taste **Pair** (Verbinden) und halten Sie diese Taste einige Sekunden lang gedrückt. Der Subwoofer wird in den Verbindungsmodus schalten und die Verbindungsanzeige wird schnell blinken.
3. Drücken Sie die Taste  $\odot$  am Hauptgerät oder auf der Fernbedienung, um das Hauptgerät einzuschalten.
4. Nach einer erfolgreichen Drahtlos-Verbindung wird die Verbindungsanzeige aufleuchten.
5. Wenn die Verbindungsanzeige blinkt, ist die Drahtlos-Verbindung fehlgeschlagen. Stecken Sie das Kabel des Subwoofers aus und schließen Sie das Netzkabel nach 4 Minuten wieder an. Wiederholen Sie die Schritte 1 bis 4.

### HINWEIS:

- Wenn die Drahtlos-Verbindung erneut fehlschlägt, sollten Sie überprüfen, ob an Ihrem Standort eine Störung oder eine starke Interferenz vorliegt (beispielsweise eine Interferenz durch ein elektronisches Gerät).

Beseitigen Sie diese Konflikte oder starken Interferenzen und wiederholen Sie die Schritte oben.

- Der Subwoofer sollte sich in einem Umkreis von 6 Metern um die Soundbar befinden und zwischen den Geräten sollten keine Hindernisse sein.
- Wenn das Hauptgerät nicht mit dem Subwoofer verbunden und eingeschaltet ist, blinkt die Anzeige **POWER**. Befolgen Sie die oben genannten Schritte 1 bis 4, um den Subwoofer mit dem Hauptgerät zu verbinden.

## Allgemeiner Betrieb

### Standby/ON

Wenn Sie die Einheit das erste Mal an eine Steckdose anschließen, befindet sich das Hauptgerät im Stand-by-Modus.

- Drücken Sie die Taste  $\odot$  am Gerät oder auf der Fernbedienung, um das Gerät einzuschalten.
- Drücken Sie erneut die Taste  $\odot$ , um das Gerät zurück in den **STAND-BY**-Modus zu schalten.
- Ziehen Sie den Hauptstecker aus der Netzsteckdose, wenn Sie die Einheit vollständig abschalten (**OFF**) möchten.
  - Wenn ein Fernseher oder ein externes Gerät angeschlossen ist, schaltet sich die Einheit automatisch ein, wenn der Fernseher oder das externe Gerät eingeschaltet ist.
  - Wenn es innerhalb von 15 Minuten kein Eingangssignal gibt, wird das Gerät automatisch in den Stand-by-Modus schalten.

### Modi wählen

Drücken Sie wiederholt die Taste  $\square$  am Gerät oder die Tasten  $\square$  / **HDMI** /  $\times$  auf der Fernbedienung, um den Modus **AUX**, **OPTICAL**, **COAXIAL**, **HDMI 1**, **HDMI 2**, **HDMI ARC**, **USB** und **BT** (Bluetooth) auszuwählen. Der ausgewählte Modus wird auf der Anzeige angezeigt.

### Bass/Höhen einstellen

- Drücken Sie die Taste **BASS+/-** auf der Fernbedienung, um den Basspegel einzustellen.
- Drücken Sie die Taste **TREBLE+/-** auf der Fernbedienung, um die Höhen einzustellen.

### Surround-Sound EIN-/AUSSCHALTEN

- Drücken Sie die Taste **SURROUND** auf der Fernbedienung, um den Surround-Sound einzuschalten. Drücken Sie diese Taste erneut, um den Surround-Sound abzuschalten.

### Lautstärkeregelung

- Drücken Sie die Tasten **VOL+ / VOL-** auf der Einheit oder auf der Fernbedienung, um die Lautstärke anzupassen.
- Wenn Sie den Ton abschalten möchten, drücken Sie die Taste  $\times$  auf der Fernbedienung. Drücken Sie die Taste  $\times$  erneut oder drücken Sie die Tasten **VOL+ / VOL-** am Gerät oder auf der Fernbedienung, um den Ton wieder einzuschalten.

### Equaliser (EQ)-Effekt auswählen

- Drücken Sie während des Abspielens die EQ-Taste auf der Fernbedienung, um aus den voreingestellten Effekten auszuwählen: **Movie** (empfohlen für das Ansehen von Filmen), **Music** (empfohlen für das Anhören von Musik), **News** (empfohlen für das Hören von **NACHRICHTEN**), **Nacht** (empfohlen für das Abhören bei Nacht).

## Betrieb mit AUX/OPTICAL/COAXIAL/HDMI/HDMI ARC

1. Stellen Sie sicher, dass die Einheit an den Fernseher oder das Audiogerät angeschlossen ist.
2. Drücken Sie wiederholt die Taste  $\square$  am Gerät oder die Tasten  $\square$  / **HDMI** auf der Fernbedienung, um den Modus **AUX**, **OPTICAL**, **COAXIAL**, **HDMI 1**, **HDMI 2**, **HDMI ARC** auszuwählen.



3. Sie können Ihr Audiogerät direkt für Wiedergabefunktionen nutzen.
4. Drücken Sie die Taste **VOL +/-**, um die Lautstärke auf die gewünschte Stufe zu stellen.

**TIPP:**

- Das Gerät kann vielleicht nicht alle digitalen Audioformate der Eingangsquelle dekodieren. In diesem Fall bleibt das Gerät stumm. Das ist KEINE Fehlfunktion. Vergewissern Sie sich, dass die Audioeinstellungen der Eingangsquelle (z. B. Fernseher, Spielekonsole, DVD-Player usw.) auf **PCM** oder **Dolby Digital** (lesen Sie bitte die relevanten Informationen über die Einzelheiten der Audioeinstellungen im Benutzerhandbuch des Eingangsquellengeräts) mit dem Eingang HDMI 1/HDMI 2/HDMI ARC/OPTICAL/COAXIAL eingestellt ist.
- Wenn das Audioformat DOLBY DIGITAL eingestellt wird, zeigt die Soundbar **DOLBY AUDIO** an.
- Wenn das Audioformat PCM eingestellt wird, zeigt die Soundbar **PCM AUDIO** an.
- Wenn keine Audioformate PCM DOLBY DIGITAL eingestellt werden, spielt das Gerät keinen Ton ab und zeigt **NO SUPPORT** (KEINE UNTERSTÜTZUNG).



## Bluetooth-Betrieb

### Bluetooth-fähige Geräte koppeln

Wenn Sie Ihr Bluetooth-Gerät das erste Mal mit diesem Player verbinden, müssen Sie Ihr Gerät an diesen Player koppeln.

**HINWEIS:**

- Der Betriebsbereich zwischen diesem Player und einem Bluetooth-Gerät beträgt ungefähr 8 Meter (ohne ein Objekt zwischen dem Bluetooth-Gerät und der Einheit).
- Bevor Sie ein Bluetooth-Gerät mit dieser Einheit verbinden, müssen Sie die Eigenschaften des Geräts kennen.
- Eine Kompatibilität mit allen Bluetooth-Geräten kann nicht garantiert werden.
- Jedes Hindernis zwischen dieser Einheit und einem Bluetooth-Gerät kann den Betriebsbereich reduzieren.
- Wenn die Signalstärke schwach ist, könnte Ihr Bluetooth-Empfänger möglicherweise nicht verbunden sein, dieser geht jedoch automatisch wieder in den Kopplungsmodus.

1. Drücken Sie im ON-Modus wiederholt die Taste  auf dem Gerät oder die Taste  auf der Fernbedienung, um den Bluetooth-Modus auszuwählen. Wenn das Gerät mit keinem Bluetooth-Gerät gekoppelt ist, erscheint auf der Anzeige „**NO BT**“ (KEIN BLUETOOTH).
2. Aktivieren Sie Ihr Bluetooth-Gerät und wählen Sie den Suchmodus. „**HT-SBW800**“ erscheint in der Bluetooth-Geräteliste.
  - Wenn Sie die Einheit nicht finden können, drücken und halten Sie zum Suchen die Taste  auf der Fernbedienung. Auf der Anzeige erscheint „**PAIR**“ und Sie hören „**Pairing**“ (Verbindung) vom Gerät.
3. Wählen Sie in der Kopplungsliste „**HT-SBW800**“ aus. Nach der erfolgreichen Kopplung hören Sie „**Paired** (Gekoppelt)“ vom Gerät und auf dem Anzeigefeld erscheint „**BT**“ (Bluetooth).

4. Spielen Sie Musik vom verbundenen Bluetooth-Gerät ab.

### Um die Bluetooth-Funktion zu deaktivieren, können Sie Folgendes tun:



- Wechseln Sie zu einer anderen Funktion auf der Einheit.
- Deaktivieren Sie die Funktion bei Ihrem Bluetooth-Gerät. Das Bluetooth-Gerät ist nach der Ansage „**Disconnected**“ (Getrennt) von der Einheit getrennt.
- Drücken und halten Sie die Taste  auf der Fernbedienung.

**TIPPS:**

- Geben Sie, wenn nötig „0000“ als Passwort ein.
- Wenn innerhalb von zwei Minuten kein anderes Bluetooth-Gerät an diesen Player gekoppelt wird, kehrt der Player wieder zur vorherigen Verbindung zurück.
- Der Player wird auch getrennt, wenn Ihr Gerät den Betriebsbereich verlässt.



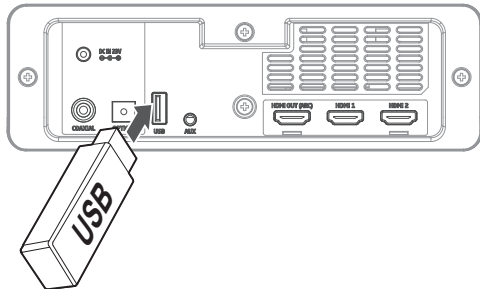

- Wenn Sie Ihr Gerät wieder mit diesem Player verbinden möchten, platzieren Sie es innerhalb des Betriebsbereichs.
- Wenn das Gerät den Betriebsbereich verlässt und dann zurückgebracht wird, prüfen Sie bitte, ob das Gerät noch mit dem Player verbunden ist.
- Wenn die Verbindung verloren ist, folgen Sie bitte den oben angegebenen Instruktionen, um Ihr Gerät wieder an den Player zu koppeln.

### Musik vom Bluetooth-Gerät hören

- Wenn das verbundene Bluetooth-Gerät Advanced Audio Distribution Profile (A2DP) unterstützt, können Sie über den Player die auf dem Gerät gespeicherte Musik hören.
  - Wenn das Gerät auch das Audio Video Remote Control Profile (AVRCP) unterstützt, können Sie die Fernbedienung des Players nutzen, um die auf dem Gerät gespeicherte Musik abzuspielen.
1. Koppeln Sie Ihr Gerät an den Player.
  2. Spielen Sie über Ihr Gerät Musik ab (wenn es A2DP unterstützt).
  3. Verwenden Sie zum Abspielen die mitgelieferte Fernbedienung (wenn diese AVRCP unterstützt).
    - Um die Wiedergabe zu pausieren/fortzusetzen, drücken Sie die Taste  auf der Fernbedienung oder am Gerät.
    - Um einen Track zu überspringen, drücken Sie die Tasten  auf der Fernbedienung.



## USB-Betrieb

1. Schließen Sie das USB-Gerät an.
2. Drücken Sie wiederholt die Taste  am Gerät oder drücken Sie die Taste  auf der Fernbedienung, um den Modus **USB** auszuwählen.
3. Während der Wiedergabe:
  - Um die Wiedergabe zu pausieren oder fortzusetzen, drücken Sie die Taste  auf der Fernbedienung.
  - Um zur nächsten/vorherigen Datei zu springen, drücken Sie die Tasten  auf der Fernbedienung.

**TIPPS:**

- Das Gerät kann USB-Geräte mit einem Speicher bis zu 32 GB unterstützen.
- Dieses Gerät kann nur das Format MP3 abspielen.

## Problembehandlung

**Kein Strom**

- Stellen Sie sicher, dass das Wechselstromkabel des Geräts ordnungsgemäß angeschlossen ist.
- Stellen Sie sicher, dass die Steckdose ordnungsgemäß funktioniert.
- Drücken Sie die Taste „Standby“ (Stand-by), um das Gerät einzuschalten.

**Fernbedienung funktioniert nicht**

- Bevor Sie eine Wiedergabetaste drücken, müssen Sie zuerst die richtige Quelle auswählen.

- Reduzieren Sie den Abstand zwischen der Fernbedienung und der Einheit.
- Setzen Sie die Batterie entsprechend der angezeigten Polarität (+/-) ein.
- Ersetzen Sie die Batterie.
- Zielen Sie mit der Fernbedienung direkt auf den Sensor vorne an der Einheit.

#### Kein Ton

- Vergewissern Sie sich, dass das Gerät nicht auf stumm geschaltet ist. Drücken Sie die Taste MUTE (Stumm) oder VOL+ /VOL- (Lautstärke erhöhen/ verringern), um auf den normalen Hörbetrieb zurückzuschalten.
- Drücken Sie die entsprechende Taste am Gerät oder auf der Fernbedienung, um das Gerät in den Stand-by-Modus zu schalten. Drücken Sie die Taste anschließend erneut, um die Soundbar einzuschalten.
- Trennen Sie sowohl die Soundbar als auch den Subwoofer von der Netzbuchse und stecken Sie sie dann erneut ein. Schalten Sie die Soundbar ein.
- Das Gerät kann vielleicht nicht alle digitalen Audioformate der Eingangsquelle dekodieren. In diesem Fall bleibt das Gerät stumm. Das ist KEINE Fehlfunktion. Das Gerät ist nicht auf stumm geschaltet. Vergewissern Sie sich, dass die Audioeinstellungen der Eingangsquelle (z. B. Fernseher, Spielekonsole, DVD-Player usw.) auf den Modus bitstream geschaltet ist, wenn Sie die digitale Verbindung (z. B. HDMI, OPTICAL, COAXIAL) benutzen. Wählen Sie für Sharp-TV-Marken im Digitalausgabemenü die Option „RAW“ oder „Auto“.
- Der Subwoofer befindet sich außerhalb des Bereichs – bitte bewegen Sie den Subwoofer näher an die Soundbar. Vergewissern Sie sich, dass sich der Subwoofer in einer Entfernung von 5 m um die Soundbar befindet (je näher, desto besser).
- Vielleicht hat die Soundbar die Verbindung zum Subwoofer verloren. Führen Sie die Schritte im Abschnitt „Koppeln des drahtlosen Subwoofers mit der Soundbar“ aus.

#### Der Fernseher hat ein Problem bei der Anzeige von HDR-Inhalten von einer HDMI-Quelle.

- Einige 4K-HDR-Fernseher erfordern, dass die HDMI-Eingabe oder die Bildeinstellungen auf dem Empfang von HDR-Inhalten eingestellt wird. Weitere Einzelheiten zur Einstellung bei der HDR-Anzeige finden Sie im Bedienungshandbuch Ihres Fernsehers.

#### Ich kann den Bluetooth-Namen dieses Geräts zur Bluetooth-Verbindung nicht auf meinem Bluetooth-Gerät finden

- Vergewissern Sie sich, dass die Bluetooth-Funktion auf Ihrem Bluetooth-Gerät aktiviert ist.
- Vergewissern Sie sich, dass Sie das Gerät mit Ihrem Bluetooth-Gerät gekoppelt haben.

#### Das Gerät ist mit einer 15-minütigen Stromabschaltfunktion ausgestattet, einer der ERPII-Standardanforderungen zum Einsparen von Strom

- Wenn die Stärke des externen Eingangssignals der Einheit zu schwach ist, wird die Einheit nach 15 Minuten automatisch abgeschaltet. Bitte erhöhen Sie die Lautstärke Ihres externen Geräts.

#### Der Subwoofer ist inaktiv oder die Anzeige des Subwoofers leuchtet nicht.

- Bitte trennen Sie das Netzkabel von der Netzbuchse und stecken Sie sie nach 4 Minuten wieder ein, um den Subwoofer zurückzusetzen.

## Technische Daten

Modell	HT-SBW800
<b>Soundbar</b>	
Stromversorgung	DC 23,0V $\Rightarrow$ 3A
Stromverbrauch	35 W
Stromverbrauch StandBy	<0,5W
Ausgangsstrom	6 x 25W (8 $\Omega$ ) + 50W (4 $\Omega$ ) (RMS)
Frequenzabhängigkeit	120Hz - 20KHz
<b>Subwoofer</b>	
Stromversorgung	AC 220-240V $\sim$ 50/60Hz
Stromverbrauch	35 W
Stromverbrauch StandBy	<0,5W
Ausgangsstrom	180 W (3 $\Omega$ ) (RMS)
Frequenzabhängigkeit	40Hz - 120Hz
<b>Bluetooth</b>	
Version	V 4.2
Maximaler übertragener Strom	5 dbm
Frequenzbänder	2402 MHz $\sim$ 2480 MHz
<b>Fernbedienung</b>	
Batterietyp	AAA/1,5V
<b>Netzadapter</b>	
Hersteller:	Zhong Shan City Richsound Electronic Industrial Ltd.
Modellname:	RAD2304
Eingang:	AC 220-240V $\sim$ 50/60Hz 3,5A Max
Ausgang:	DC 23,0V $\Rightarrow$ 3A

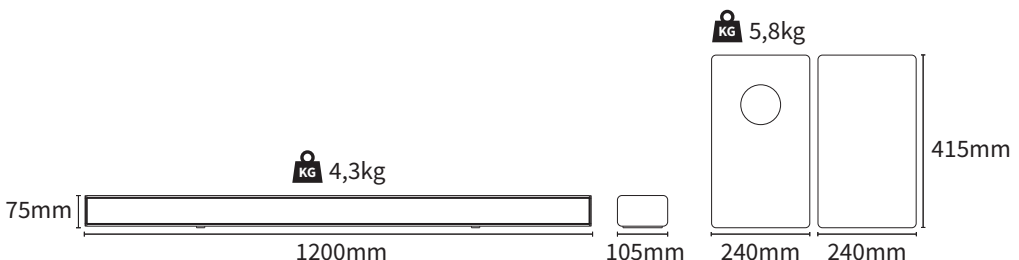

## Instrucciones de seguridad importantes



### Lea estas instrucciones de seguridad y respete las siguientes advertencias antes de utilizar el aparato:



La finalidad del símbolo del rayo con cabeza de flecha, dentro de un triángulo equilátero, es avisar al usuario de la presencia de "tensión peligrosa" sin aislamiento dentro de la carcasa del producto, que puede ser de suficiente magnitud como para provocar descargas eléctricas para las personas.



La finalidad de la marca de admiración dentro de un triángulo equilátero es avisar al usuario de la presencia de instrucciones importantes de uso y mantenimiento (servicio) en el manual que acompaña al aparato.



Utilice la fuente de alimentación enumerada en el manual de usuario.



Este símbolo significa que el producto debe eliminarse de manera respetuosa con el medio ambiente y no con los residuos domésticos generales.



Tensión de CA



Tensión de CC



Equipo de clase II

**Para evitar incendios mantenga siempre las velas u otras llamas al descubierto lejos del producto.**



### Advertencia:

- Respete siempre las precauciones básicas de seguridad cuando utilice este electrodoméstico, especialmente cuando sí hay niños presentes.
- Los niños deben ser supervisados para asegurarse de que no juegan con el aparato.
- No dañe el cable de alimentación, no coloque objetos pesados encima, no lo estire ni lo doble. Asimismo, no conecte alargadores. Los daños en el cable de alimentación pueden ocasionar incendios o descargas eléctricas.
- Si el cable de alimentación presenta algún daño, deberá ser sustituido por el fabricante, el servicio técnico o personas con una cualificación similar para evitar que se produzcan situaciones de peligro.
- Asegúrese de que la unidad está conectada a una toma de corriente de CA de 220-240 V y 50 Hz. El uso de una tensión superior puede causar el mal funcionamiento de la unidad o incluso presentar riesgo de incendio.
- Si el enchufe no encaja en la toma, no lo fuerce.
- Apague la unidad antes de desenchufarla de la corriente para desconectarla por completo.
- No conecte ni desconecte el cable de alimentación con las manos mojadas, ya que podría producirse una descarga eléctrica.
- Desconecte el cable de alimentación si la unidad no se va a utilizar durante un periodo prolongado de tiempo.
- Asegúrese de que el enchufe de alimentación resulta fácilmente accesible.

- Este producto no contiene ninguna pieza que pueda ser reparada por el usuario. En caso de avería, póngase en contacto con el fabricante o el servicio técnico autorizado. La exposición de ciertas partes internas del dispositivo puede poner en peligro su vida. La garantía del fabricante no cubre las averías resultantes de reparaciones llevadas a cabo por terceros.
- No utilice este producto inmediatamente tras desembalar. Espere a que se caliente a la temperatura ambiente antes de utilizarlo.
- Asegúrese de utilizar el producto en climas moderados únicamente (no en climas tropicales o subtropicales).
- Coloque el producto en una superficie plana estable y no expuesta a vibraciones.
- Asegúrese de que el producto y sus partes no sobresalen de los bordes del mueble sobre el que se coloca.
- Para reducir el riesgo de incendio, descarga eléctrica o daño en el producto, no lo exponga directamente a la luz del sol, polvo, lluvia o humedad. No exponga nunca este producto a gotas o derramamientos y no coloque objetos llenos de líquido sobre o cerca de este.
- No coloque objetos con líquidos, como jarrones, sobre el aparato.
- No instale el aparato cerca de ninguna fuente de calor, como radiadores, salidas de aire caliente, estufas u otros aparatos (incluidos amplificadores) que produzcan calor.
- No coloque el producto en espacios húmedos o con ventilación deficiente.
- Asegúrese de dejar una distancia mínima de 5 cm en torno al aparato para garantizar una ventilación adecuada. No obstruya las aberturas de ventilación de este producto. Evite siempre la obstrucción de las ranuras de ventilación con objetos como periódicos, manteles, cortinas, etc.
- No permita que nadie, especialmente los niños, introduzca elementos en los orificios, ranuras ni en ninguna apertura de la carcasa de la unidad, ya que podrían dar lugar a descargas eléctricas mortales.
- Las tormentas son peligrosas para todos los aparatos eléctricos. Si el cable de alimentación o el cableado de la antena es alcanzado por un rayo, el aparato puede resultar dañado, incluso si no está encendido. Debe desconectar todos los cables y conectores del aparato antes de una tormenta.

### Mantenimiento

- Desenchufe el cable de alimentación de la toma de corriente antes de limpiar la unidad.
- Utilice un paño suave y limpio para limpiar la parte exterior de la unidad. No utilice nunca productos químicos ni detergentes.

### Adaptador de corriente

- Para desconectar la unidad del suministro eléctrico, desenchufe el cable de la toma de corriente.
- Utilice únicamente el adaptador de red suministrado, de lo contrario podrían producirse riesgos para la seguridad o daños en la unidad.

### Pilas

- Tenga en cuenta la polaridad correcta al insertar las pilas.
- No exponga las pilas a altas temperaturas y no las coloque en lugares en los que la temperatura pueda experimentar cambios bruscos, p. ej., cerca de un fuente de fuego o en contacto directo con la luz solar.
- No exponga las pilas a calor radiante excesivo, no las arroje al fuego, no las desmonte y no intente recargar pilas no recargables, ya que podrían producirse fugas o explotar.
- No combine nunca pilas de diferente tipo y no mezcle pilas nuevas y pilas viejas.
- Si el mando a distancia no se va a utilizar durante un largo periodo de tiempo (más de un mes), retire la pila para evitar fugas.
- Si las baterías presentan fugas, limpie la parte interior del compartimento y sustitúyalas por pilas nuevas.
- No utilice pilas diferentes a las especificadas.





Cd

**No ingiera las pilas, ya que pueden causar quemaduras químicas.**

- La ingestión de pilas puede causar quemaduras internas graves en tan solo 2 horas y producir la muerte. Mantenga las pilas nuevas y usadas lejos de los niños. Si el compartimiento de la pila no se cierra correctamente, deje de usar el producto y manténgalo alejado de los niños. Si cree que se pueden haber tragado las pilas o introducido en alguna parte del cuerpo, busque atención médica inmediatamente.

**Eliminación de este equipo y las pilas**

- No elimine este producto o sus pilas como residuos urbanos no clasificados. Entréguelos en un punto de recogida designado para el reciclado de aparatos electrónicos y eléctricos de acuerdo con la ley local. De esta forma, ayudará a conservar los recursos y a proteger el medio ambiente. 
- La mayor parte de los países de UE regulan la eliminación de las pilas mediante leyes. Póngase en contacto con su distribuidor y con las autoridades locales para obtener más información. 
- Se incluye el símbolo anterior en el equipo eléctrico y electrónico, y las baterías (o el embalaje) para recordar a los usuarios de esta circunstancia. Si aparece "Hg" o "Pb" debajo del símbolo, eso significa que las pilas contienen trazas de mercurio (Hg) o plomo (Pb), respectivamente.
- Se solicita a los usuarios que utilicen las instalaciones de devolución existentes para equipos usados.

**Declaración CE:**

- Por la presente, UMC Poland Sp. z o.o. declara que este dispositivo sonoro cumple los requisitos esenciales y otras disposiciones pertinentes de la Directiva RED 2014/53/UE. El texto completo de la declaración de conformidad de la UE está disponible en el siguiente enlace <https://www.sharpconsumer.eu/documents-of-conformity/>

## Contenido de la caja

- Unidad principal
- Mando a distancia
- Altavoz inalámbrico de graves
- EU Cable de alimentación de CA (2 unidades)
- UK Cable de alimentación de CA (2 unidades)
- Adaptador de corriente
- Cable de audio de 3,5 mm a 3,5 mm
- Cable HDMI
- Soporte de pared (2 unidades)
- Tornillos de montaje en pared
- Manual de instrucciones
- Guía de inicio rápido
- Folleto de garantía
- 2 pilas AAA

Los diseños y las especificaciones están sujetos a cambio sin previo aviso.

## Paneles y controles

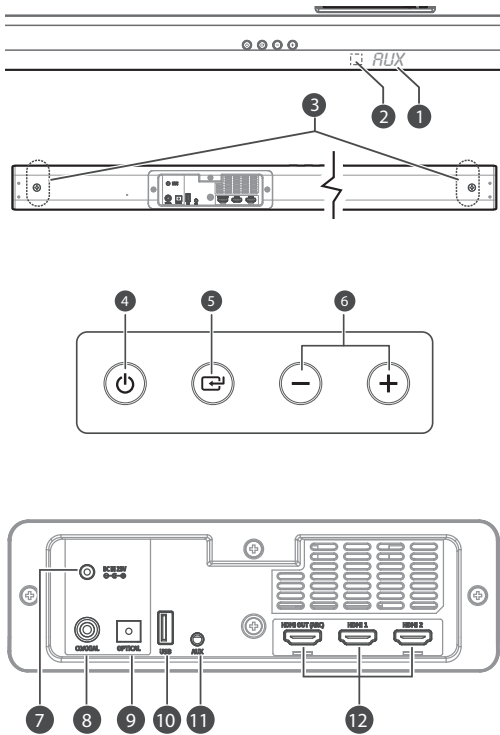

### Unidad principal

1. **Pantalla:** muestra el estado actual.
2. **Sensor del mando a distancia:** recibe la señal del mando a distancia.
3. **Tornillos para soporte de pared**
4. **Botón  $\text{\textcircled{P}}$  (encendido y apagado):** permite alternar entre el modo de encendido y el modo en espera.
5. **Botón  $\text{\textcircled{R}}$  (fuente):** permite seleccionar la función de reproducción.
6. **Botones VOL+ / VOL-:** permiten aumentar o reducir el nivel de sonido.
7. **Conexión DC IN 23V:** Conectar al adaptador.
8. **Conexión COAXIAL**

### 9. Conexión ÓPTICA

10. **Conexión USB:** inserte el dispositivo para reproducir música.
11. **Conexión AUX:** permite la conexión a un dispositivo de audio externo.
12. **Conexiones HDMI (1/2/ARC):** permite la conexión a un televisor a través de cable HDMI.

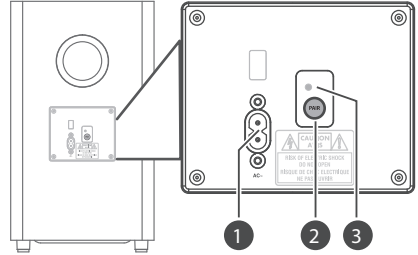

### Altavoz inalámbrico de graves

1. **Conexión de CA:** permite conectar el aparato a la corriente.
2. **Botón PAIR:** pulse para activar la función de emparejamiento entre la unidad principal y el altavoz de graves.
3. **Indicador de emparejamiento:** se enciende de forma constante cuando se completa el emparejamiento.

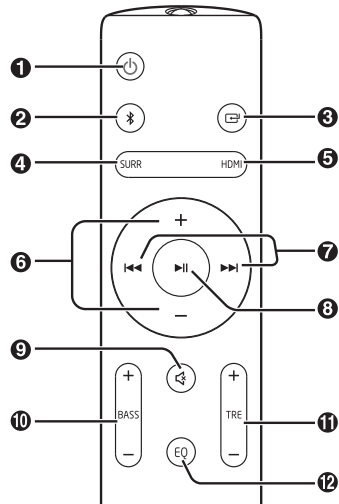

### Mando a distancia

1.  $\text{\textcircled{P}}$ : permite alternar la unidad entre el modo de encendido y el modo en espera.
2.  $\text{\textcircled{B}}$ : permite seleccionar el modo Bluetooth. Mantenga pulsado para activar la función de emparejamiento en modo Bluetooth o desconectar el dispositivo Bluetooth emparejado existente.
3.  $\text{\textcircled{R}}$ : permite seleccionar la función de reproducción.
4. **SURR:** permite activar o desactivar el sonido envolvente.
5. **HDMI:** permite seleccionar el modo HDMI 1/2/ARC.
6. **VOL +/-:** permite aumentar o reducir el nivel de sonido.
7.  $\text{\textcircled{L}}/\text{\textcircled{R}}$ : permite saltar a la pista anterior o siguiente en modo Bluetooth.
8.  $\text{\textcircled{P}}$ : permite reproducir, realizar una pausa o reanudar la reproducción en modo Bluetooth o USB.
9.  $\text{\textcircled{S}}$  (**SILENCIAR**): permite silenciar o activar el sonido.
10. **BASS +/-:** permite ajustar el nivel de bajos.
11. **TRE +/-:** permite ajustar el nivel de agudos.
12. **EQ:** Permite seleccionar el modo de sonido predefinido.

## Preparaciones

### Preparación del mando a distancia

El mando a distancia suministrado permite utilizar la unidad a distancia.

- El mando a distancia puede no responder adecuadamente aunque se utiliza dentro de un rango de distancia de 6 m si existen obstáculos entre la unidad y el mando a distancia.
- Si el mando a distancia se utiliza cerca de otros productos que generan rayos infrarrojos o si otros dispositivos de control remoto utilizan rayos infrarrojos cerca de la unidad, el mando a distancia podría no funcionar correctamente. También podría ocurrir que otros productos no funcionen correctamente.

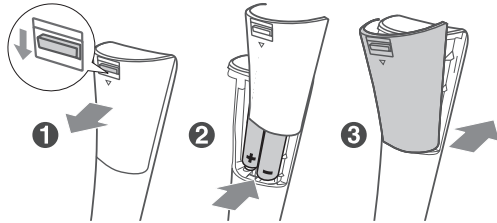

### Sustitución de las pilas del mando a distancia

1. Pulse y deslice la tapa posterior para abrir el compartimento de las pilas del mando a distancia.
2. Inserte dos pilas del tamaño AAA (incluidas). Asegúrese de que los extremos (+) y (-) de las pilas coinciden con las polaridades (+) y (-) indicadas en el compartimento de las pilas.
3. Cierre la tapa de la batería.

## Colocación y montaje

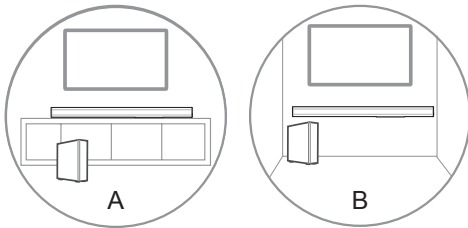

### Colocación

- A Si su televisor está colocado sobre una mesa, puede disponer la unidad delante del soporte del televisor, centrado con la pantalla.
- B Si el televisor está fijado a una pared, puede montar la unidad sobre la pared directamente debajo de la pantalla.

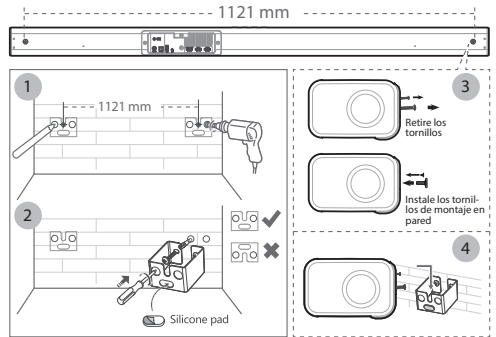

### Montaje en pared (si se usa la opción B)

- La instalación debe llevarla a cabo personal cualificado. El montaje incorrecto puede dar lugar a lesiones personales graves o daños en la propiedad (si decide instalar este producto usted mismo, debe comprobar las instalaciones, como los conductos de electricidad o de agua que puedan pasar por detrás de la pared). Es responsabilidad del instalador verificar que la pared es capaz de aguantar la carga total de la unidad y los soportes de pared.
  - Se necesitan herramientas adicionales (no incluidas) para la instalación.
  - No apriete excesivamente los tornillos.
  - Conserve el manual de instrucciones para futuras consultas.
  - Utilice un detector electrónico de vigas para comprobar el tipo de pared antes de taladrar o montar.
1. Taladre cuatro orificios paralelos (con un diámetro de 5,5 a 6 mm cada uno en función del tipo de pared) en la pared. La distancia entre los orificios debe ser de 1121 mm.
  2. Introduzca un pasador en cada orificio de la pared si fuera necesario. Apriete los soportes de montaje en pared con tornillos y un destornillador (no incluido). Asegúrese de que están fijados de forma segura. Si es necesario, pegue la almohadilla de silicona en los soportes para equilibrar la máquina.
  3. Retire los tornillos de la parte posterior de la unidad. Instale los tornillos de montaje en pared en la parte posterior de la unidad.
  4. Coloque la unidad sobre los soportes de montaje en pared y encaje en su lugar.

## Conexiones

### Dolby Atmos®

Dolby Atmos le ofrece una increíble experiencia que no ha escuchado nunca con todos los matices, claridad y potencia del sonido Dolby.

### Para usar Dolby Atmos®

Dolby Atmos® solo está disponible en el modo HDMI. Para obtener detalles de la conexión, consulte **Conexión HDMI**.

1. Para usar Dolby Atmos® en modo HDMI 1/HDMI 2/HDMI ARC, su televisor debe admitir Dolby Atmos®.
2. Asegúrese de seleccionar "Sin codificación" para el flujo de bits en la salida de digital audio del dispositivo externo conectado (p. ej., reproductor Blu-ray DVD, televisor, etc.). Para las marcas de Sharp TV, seleccione la opción "RAW" o "Auto" en el menú de salida digital.
3. Al introducir el formato Dolby Atmos/Dolby Digital/PCM, la barra de sonido mostrará DOLBY ATMOS/DOLBY AUDIO/PCM AUDIO.

4. Si la barra de sonido utiliza audio Dolby Atmos, solo puede ajustar el nivel de bajos del altavoz de graves.

#### NOTA:

La experiencia Dolby Atmos solo resulta accesible si la barra de sonido está conectada a la fuente a través de un cable HDMI 2.0.

La barra de sonido seguirá funcionando si se conecta a través de otros métodos (como un cable óptico digital), pero se debe tener en cuenta que la compatibilidad con todas las funciones Dolby no será completa. Para garantizar una compatibilidad completa con Dolby, recomendamos realizar la conexión a través de HDMI.

### Conexión HDMI

Algunos televisores 4K HDR requieren que se configure el ajuste de entrada HDMI o de imagen para la recepción de contenido HDR. Para obtener otros detalles de configuración sobre la pantalla HDR, consulte el manual de instrucciones de su televisor.

Uso de HDMI para conectar la barra de sonido, el equipo audiovisual y el televisor:

#### Método 1 ARC (Audio Return Channel)

La función ARC (Audio Return Channel) permite enviar audio desde un televisor compatible con ARC hasta la barra de sonido a través de una única conexión HDMI. Para disfrutar de la función ARC, asegúrese de que su televisor es compatible con HDMI-CEC y ARC, y configúrelo correspondientemente. Si se configura de manera correcta, puede utilizar el mando a distancia de su televisor para ajustar la salida de volumen (VOL +/- y MUTE) de la barra de sonido.

- Conecte el cable HDMI (no incluido) desde la conexión **HDMI (ARC)** de la unidad a la conexión HDMI (ARC) de su televisor compatible con ARC. Pulse el mando a distancia para seleccionar **HDMI ARC**.

#### Consejo:

- El televisor debe admitir las funciones HDMI-CEC y ARC. Las funciones HDMI-CEC y ARC deben establecerse en activas.
- El método de ajuste de las funciones HDMI-CEC y ARC puede diferir en función del televisor. Para obtener detalles sobre la función ARC, consulte el manual del propietario.

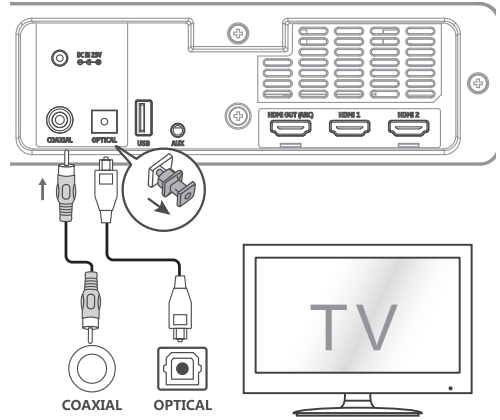

### Uso de la toma OPTICAL

- Retire el tapón protector de la conexión **OPTICAL**, conecte el cable OPTICAL (no incluido) a la toma OPTICAL OUT del televisor y la toma **OPTICAL** de la unidad.

### Uso de la toma COAXIAL

- También puede utilizar el cable COAXIAL (no incluido) para conectar la toma COAXIAL OUT del televisor y la toma COAXIAL de la unidad.

**CONSEJO:** Es posible que la unidad no pueda decodificar todos los formatos de audio procedentes de la fuente de audio. En este caso, la unidad se silenciará. Esto NO es un defecto. Asegúrese de que el ajuste de audio de la fuente de entrada (p. ej., el televisor, la consola de juego, el reproductor DVD, etc.) está establecido en opción apropiada (consulte el manual de usuario del dispositivo fuente de entrada para conocer los detalles de configuración de audio) con entrada HDMI/HDMI ARC/OPTICAL/COAXIAL.

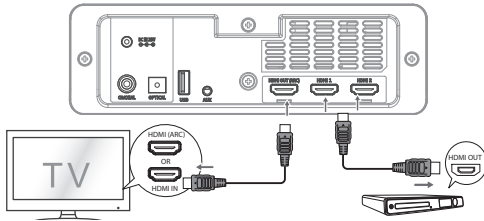

#### Método 2 HDMI estándar

- Si su televisor no es compatible con HDMI ARC, conecte la barra de sonido al televisor a través de una conexión HDMI estándar.

- Utilice un cable HDMI (incluido) para conectar la toma de la barra de sonido **HDMI OUT** a la toma HDMI IN del televisor.
- Utilice el cable HDMI (incluido) para conectar la toma de la barra de sonido **HDMI IN (1 o 2)** a los dispositivos externos (p. ej., consolas de juego, reproductores de DVD y blu ray).

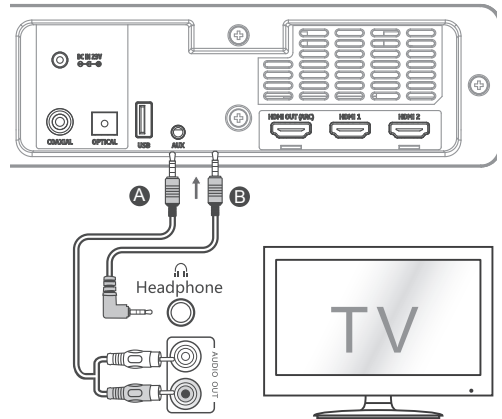

### Uso de la toma AUX

- Use un cable de audio RCA a 3,5 mm (no incluido) para conectar las salidas de audio del televisor a una conexión AUX de la unidad.
- Use un cable de audio de 3,5 mm a 3,5 mm (incluido) para conectar la salida del televisor o de los auriculares externos del dispositivo a una conexión AUX de la unidad.

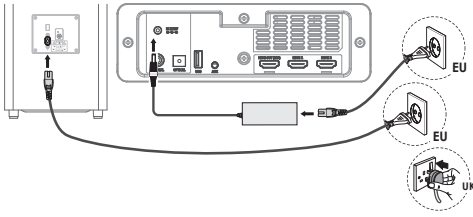

## Conexión a la corriente

### Riesgo de daños en el producto.

- Asegúrese de que la tensión de alimentación se corresponde con la tensión indicada en la parte posterior o inferior de la unidad.
- Antes de conectar el cable de alimentación de CA, asegúrese de completar el resto de conexiones.

### Barra de sonido

- Desenrolle el adaptador de red y el cable de red en toda su longitud.
- Conecte el cable de alimentación al adaptador de corriente, enchufe el adaptador de corriente a la toma de entrada de CC 23V de la unidad y, por último, conecte el adaptador de corriente a la corriente.

### Altavoz de graves

- Conecte el cable principal a la toma **CA** de la unidad y, a continuación, a una toma de corriente.

## Emparejamiento del altavoz inalámbrico de graves con la unidad principal

### Emparejamiento automático

El altavoz de graves y la barra de sonido se emparejarán automáticamente cuando ambas unidades se enchufen a la corriente y se enciendan. No se necesitan cables para conectar las dos unidades

- Cuando el altavoz de graves se esté emparejando con la unidad principal, el indicador de emparejamiento parpadeará.
- Cuando el altavoz de graves esté emparejado con la unidad principal, el indicador de emparejamiento se encenderá.

### NOTA:

- No pulse el botón **PAIR** (EMPAREJAR) situado en la parte posterior del altavoz de graves, excepto en caso de emparejamiento manual.
- Si el emparejamiento automático falla, empareje el altavoz de graves con la unidad principal manualmente.

### Emparejamiento manual

1. Asegúrese de que todos los cables están bien conectados y de que la unidad principal se encuentra en modo En espera.
2. Mantenga pulsado el botón **PAIR** (EMPAREJAR) situado en la parte posterior del altavoz de graves durante unos segundos. El altavoz de graves entrará en modo de emparejamiento y el indicador de emparejamiento parpadeará rápidamente.
3. Pulse el botón  $\odot$  de la unidad principal o del mando a distancia para encender la unidad principal.
4. Una vez completada la conexión inalámbrica, se encenderá el indicador de emparejamiento
5. Si el indicador de emparejamiento parpadea, la conexión inalámbrica habrá fallado. Desenchufe el cable del altavoz de graves y vuelva a conectarlo al cable principal transcurridos cuatro minutos. Repita los pasos 1 a 4.

### NOTA:

- Si la conexión inalámbrica vuelve a fallar, compruebe si se ha producido un conflicto o si existe una interferencia intensa (por ejemplo, procedente de un dispositivo electrónico) en torno a su ubicación. Elimine los conflictos o las interferencias intensas y repita los procedimientos anteriores.

- El altavoz de graves debe encontrarse a una distancia máxima de 6 metros de la barra de sonido en un área abierta.
- Si la unidad principal no está conectada al altavoz de graves y se encuentra en modo activado, el indicador de encendido parpadeará. Siga los pasos 1 a 4 anteriores para emparejar el altavoz de graves con la unidad principal.

## Funcionamiento básico

### Modo en espera/encendido

La unidad principal se encenderá en modo en espera cuando se conecte por primera vez a una toma de corriente.

- Pulse el botón  $\odot$  de la unidad principal o del mando a distancia para encender la unidad principal.
- Pulse el botón  $\odot$  de nuevo para volver a poner la unidad en modo en espera.
- Desconecte el enchufe de la toma de corriente si desea apagar la unidad completamente.
  - Si se ha conectado un televisor o dispositivo externo, la unidad se encenderá automáticamente cuando dichos dispositivos se enciendan.
  - Si no se recibe ninguna señal de entrada procedente de la unidad durante más de 15 minutos, la unidad pasará automáticamente a modo en espera.

### Selección de modos

Pulse varias veces el botón  $\square$  de la unidad o los botones  $\square$  / **HDMI** /  $\ddagger$  del mando a distancia para seleccionar los modos **AUX**, **OPTICAL**, **COAXIAL**, **HDMI 1**, **HDMI 2**, **HDMI ARC**, **USB** o **BT** (Bluetooth). En la pantalla se mostrará el modo seleccionado.

### Ajuste de bajos y agudos

- Pulse el botón **BASS+/-** del mando a distancia para ajustar el nivel de bajos.
- Pulse el botón **TREBLE+/-** del mando a distancia para ajustar el nivel de agudos.

### Activación y desactivación del sonido envolvente

- Pulse el botón **SURROUND** del mando a distancia para activar el sonido envolvente. Vuelva a pulsar este botón para desactivar el sonido envolvente.

### Ajuste del volumen

- Pulse los botones **VOL+ / VOL-** de la unidad o del mando a distancia para ajustar el volumen.
- Si desea silenciar el sonido, pulse el botón  $\text{m}$  del mando a distancia. Pulse el botón  $\text{m}$  de nuevo o los botones **VOL+ / VOL-** de la unidad o del mando a distancia para reanudar el sonido normal.



### Selección del efecto del ecualizador (EQ)

- Mientras se reproduce sonido, pulse el botón **EQ** del mando a distancia para seleccionar entre modos de ecualización predefinidos: **Movie** (recomendado para ver películas), **Music** (recomendado para escuchar música), **News** (recomendado para escuchar NEWS), **Noche** (recomendado para escuchar por la noche).

## Funcionamiento de los modos AUX/OPTICAL/COAXIAL/HDMI/HDMI ARC

1. Asegúrese de que la unidad está conectada al televisor o al dispositivo de audio.



- Pulse varias veces el botón  de la unidad o los botones  **HDMI** / del mando a distancia para seleccionar los modos **AUX**, **OPTICAL**, **COAXIAL**, **HDMI 1**, **HDMI 2**, **HDMI ARC** o **USB**.
- Utilice el dispositivo de audio directamente para aplicar funciones de reproducción.
- Pulse el botón **VOL +/-** para ajustar el volumen al nivel deseado.

#### CONSEJO:



- Es posible que la unidad no pueda decodificar todos los formatos de audio procedentes de la fuente de audio. En este caso, la unidad se silenciará. Esto NO es un defecto. Asegúrese de que el ajuste de audio de la fuente de entrada (p. ej., el televisor, la consola de juego, el reproductor DVD, etc.) está establecido en **PCM** o **Dolby Digital** (consulte el manual de usuario del dispositivo fuente de entrada para conocer los detalles de configuración de audio) con entrada HDMI 1/HDMI 2/HDMI ARC/OPTICAL/COAXIAL.
- Si se introduce el formato de audio DOLBY DIGITAL, la pantalla de la barra de sonido muestra **DOLBY AUDIO**.
- Si se introduce el formato de audio PCM, la pantalla de la barra de sonido muestra **DOLBY AUDIO**.
- Si se introducen formatos de audio que no sean PCM o DOLBY DIGITAL, la unidad no reproducirá sonido y mostrará el mensaje **NO SUPPORT** (NO COMPATIBLE).

## Funcionamiento de la función Bluetooth

### Emparejamiento de dispositivos Bluetooth

La primera vez que conecte su dispositivo Bluetooth al reproductor, necesitará emparejarlo a dicho reproductor.

#### NOTA:

- El rango operativo entre el reproductor y un dispositivo Bluetooth es de aproximadamente 8 metros (sin ningún objeto entre el dispositivo Bluetooth y la unidad).
  - Antes de conectar un dispositivo Bluetooth a esta unidad, asegúrese de conocer las funciones del dispositivo.
  - No se garantiza la compatibilidad con todos los dispositivos Bluetooth.
  - Cualquier obstáculo entre esta unidad y un dispositivo Bluetooth puede reducir el rango operativo.
  - Si la señal es débil, su receptor Bluetooth puede desconectarse, pero volverá a entrar en modo de emparejamiento automáticamente.
- Con la barra de sonido encendida, pulse varias veces el botón  de la unidad o el botón  del mando a distancia para seleccionar el modo Bluetooth. Se mostrará **NO BT** en la pantalla si la unidad no está emparejada con ningún dispositivo Bluetooth.
  - Active el dispositivo Bluetooth y seleccione el modo de búsqueda. Aparecerá **"HT-SBW800"** en la lista del dispositivo Bluetooth.
    - Si no puede encontrar la unidad, mantenga pulsado el botón  del mando a distancia para activar la función de búsqueda. La pantalla mostrará **PAIR** (EMPAREJAR) y oír **Pairing** (Emparejando) desde la unidad.
  - Selección **"HT-SBW800"** en la lista de emparejamiento. Una vez completado el emparejamiento satisfactoriamente, se oír **Paired** (Emparejado) desde la unidad y la pantalla mostrará **BT**.
  - Puede reproducir música desde el dispositivo Bluetooth conectado.

#### Para desconectar la función Bluetooth, puede:



- Cambiar a otra función de la unidad.
- Desactive la función de su dispositivo Bluetooth. El dispositivo Bluetooth se desconectará correctamente de la unidad después del mensaje de voz **"Disconnected"** (Desconectado).
- Mantenga pulsado el botón  del mando a distancia.

#### CONSEJO:

- Introduzca "0000" como contraseña si fuera necesario.
- Si no se empareja otro dispositivo Bluetooth con este reproductor en el transcurso de dos minutos, el reproductor recuperará la conexión previa.



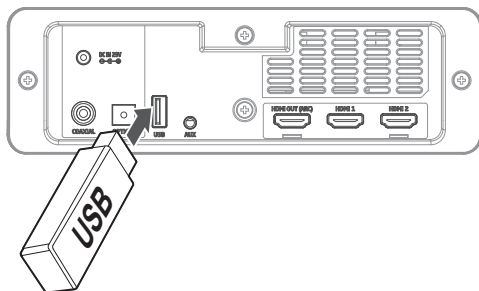

- El reproductor también se desconectará cuando el dispositivo deje de estar en el rango operativo.
- Si desea conectar su dispositivo al reproductor, sitúelo dentro del rango operativo.
- Si el dispositivo vuelve a situarse dentro del rango operativo, después de dejar de estarlo, compruebe si sigue conectado al reproductor.
- Si se pierde la conexión, siga las instrucciones anteriores para volver a emparejar el dispositivo al reproductor.

### Escuchar música desde un dispositivo Bluetooth

- Si el dispositivo Bluetooth conectado admite Advanced Audio Distribution Profile (A2DP), puede escuchar la música almacenada en dicho dispositivo a través del reproductor.
  - Si el dispositivo también admite Audio Video Remote Control Profile (AVRCP), puede utilizar el mando a distancia del reproductor para reproducir música almacenada en el equipo.
- Empareje el dispositivo con el reproductor.
  - Reproduzca música a través del dispositivo (si admite A2DP).
  - Use el mando a distancia suministrado para controlar la reproducción (si admite AVRCP).
    - Para detener o reanudar la reproducción, pulse el botón  del mando a distancia o de la unidad.
    - Para saltar una pista, pulse los botones  /  del mando a distancia.



## Funcionamiento de la función USB

- Inserte el dispositivo USB.
- Pulse varias veces el botón  de la unidad o el botón  del mando a distancia para seleccionar el modo **USB**.
- Durante la reproducción:
  - Para detener o reanudar la reproducción, pulse el botón  del mando a distancia.
  - Para saltar al archivo siguiente o anterior, pulse los botones  /  del mando a distancia.

#### CONSEJO:

- La unidad admite dispositivos USB con hasta 32 GB de memoria.
- Esta unidad solo puede reproducir archivos MP3.

## Resolución de problemas

### No hay alimentación

- Asegúrese de que el cable de CA del aparato está adecuadamente conectado.
- Asegúrese de que la toma de CA tiene corriente.
- Pulse el botón en espera para activar la unidad.

### El mando a distancia no funciona

- Antes de pulsar cualquier botón de control de reproducción, seleccione la fuente correcta.
- Reduzca la distancia entre el mando a distancia y la unidad.
- Inserte la pila con las polaridades (+/-) alineadas como se indica.
- Sustituya la pila.
- Dirija el mando distancia directamente hacia el sensor en la parte frontal de la unidad.

#### No se oye sonido

- Asegúrese de que la unidad no está en modo de silencio. Pulse el botón MUTE o VOL+/VOL- para reanudar la reproducción normal.
- Pulse el botón de la unidad principal o del mando a distancia para cambiar la barra de sonido al modo en espera. A continuación, pulse el botón de nuevo para encender la barra de sonido.
- Desenchufe la barra de sonido y el altavoz de graves de la toma de corriente y vuelva a enchufarlos de nuevo. Encienda la barra de sonido.
- Es posible que la unidad no pueda decodificar todos los formatos de audio procedentes de la fuente de audio. En este caso, la unidad se silenciará. Esto NO es un defecto. El dispositivo no está en silencio. Asegúrese de que el ajuste de audio de la fuente de entrada (p. ej., televisor, consola de juego, reproductor de DVD, etc.) está establecido en el modo flujo de bits mientras se utiliza la conexión digital (p. ej., HDMI, OPTICAL o COAXIAL). Para las marcas de Sharp TV, seleccione la opción "RAW" o "Auto" en el menú de salida digital.
- El altavoz de graves se encuentra fuera de rango. Acerque el altavoz de graves a la barra de sonido. Asegúrese de que el altavoz de graves se encuentra a menos de 5 m de la barra de sonido (cuanto más cerca mejor).
- Es posible que la barra de sonido haya perdido la conexión con el altavoz de graves. Vuelva a emparejar las unidades siguiendo los pasos de la sección "Emparejamiento del altavoz inalámbrico de graves a la barra de sonido".

#### El televisor ha mostrado un problema mientras se visualizaba contenido HDR desde una fuente HDMI.

- Algunos televisores 4K HDR requieren que se configure el ajuste de entrada HDMI o de imagen para la recepción de contenido HDR. Para obtener otros detalles de configuración sobre la pantalla HDR, consulte el manual de instrucciones de su televisor.

#### No puedo encontrar el nombre Bluetooth de esta unidad en mi dispositivo Bluetooth para el emparejamiento

- Asegúrese de que la función Bluetooth está activada en su dispositivo Bluetooth.
- Asegúrese de emparejar la unidad con su dispositivo Bluetooth.

#### Se trata de una función de apagado transcurridos 15 minutos, uno de los requisitos estándar de ERPII para ahorrar energía

- Cuando el nivel de señal de entrada externo de la unidad es demasiado bajo, la unidad se desactivará automáticamente en 15 minutos. Aumente el nivel de volumen del dispositivo externo.

#### El altavoz de graves está inactivo o el indicador del altavoz de graves no se ha encendido.

- Retire el cable de la toma de corriente y vuelva a enchufarlo transcurridos 4 minutos para restablecer el altavoz de graves.

## Especificaciones

Modelo	HT-SBW800
<b>Barra de sonido</b>	
Fuente de alimentación	DC 23,0V $\approx$ 3A
Consumo de electricidad	35 W
Consumo de electricidad Estado en espera	<0,5W
Potencia de salida	6 x 25W (8 $\Omega$ ) + 50W (4 $\Omega$ ) (RMS)
Respuesta de frecuencia	120Hz - 20KHz
<b>Altavoz de graves</b>	
Fuente de alimentación	AC 220-240V $\sim$ 50/60Hz
Consumo de electricidad	35 W
Consumo de electricidad Estado en espera	<0,5W
Potencia de salida	180 W (3 $\Omega$ ) (RMS)
Respuesta de frecuencia	40Hz - 120Hz
<b>Bluetooth</b>	
Versión	V 4.2
Potencia máxima transmitida	5 dbm
Bandas de frecuencia	2402 MHz $\sim$ 2480 MHz
<b>Mando a distancia</b>	
Tipo de batería	AAA/1,5V
<b>Adaptador de corriente</b>	
Fabricante:	Zhong Shan City Richsound Electronic Industrial Ltd.
Nombre del modelo:	RAD2304
Entrada:	AC 220-240V $\sim$ 50/60Hz 3,5A Max
Salida:	DC 23,0V $\approx$ 3A

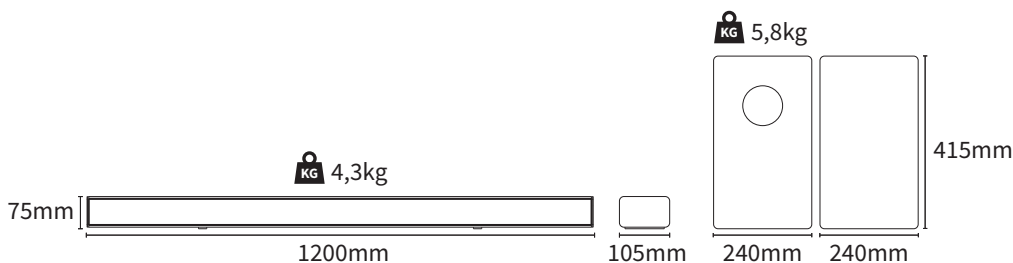

## Importanti istruzioni di sicurezza



### Vi preghiamo di leggere queste istruzioni di sicurezza e di rispettare le seguenti avvertenze prima di mettere in funzione l'apparecchio:



Il simbolo del fulmine con una punta di freccia in un triangolo equilatero serve ad avvertire la presenza di un voltaggio pericoloso non isolato all'interno del prodotto di un livello sufficiente a comportare il rischio di shock elettrico per una persona.



Il punto esclamativo in un triangolo equilatero serve ad avvertire la presenza di importanti istruzioni operative e di manutenzione nella documentazione che accompagna l'apparecchio.



Usare esclusivamente gli alimentatori elencati nel manuale utente



Questo simbolo significa che il prodotto deve essere smaltito in modo rispettoso dell'ambiente, non insieme ai rifiuti domestici.



Tensione AC



Tensione DC



Apparecchiatura di Classe II

**Per evitare incendi, tenete sempre lontane dall'apparecchio candele e qualunque altro tipo di fiamma.**



### Avvertenza:

- Seguire sempre le precauzioni di sicurezza basilari quando si utilizza questo apparecchio, specialmente in presenza di bambini.
- I bambini dovrebbero essere supervisionati per assicurarsi che non giochino con l'apparecchio.
- Non danneggiare il cavo di alimentazione, né riporvi sopra oggetti pesanti, tirarlo o piegarlo. Inoltre, non utilizzare prolunghe. Danni al cavo di alimentazione potrebbero causare incendi o shock elettrici.
- Se il cavo di alimentazione è danneggiato, deve essere sostituito dal produttore, da un agente di servizio o da persone altrettanto qualificate, in modo da evitare pericoli.
- Assicurarsi che l'unità sia connessa a una presa di corrente CA 220-240V 50Hz. Usare un voltaggio superiore può provocare un malfunzionamento dell'unità e persino la formazione di fiamme.
- Non forzare la spina se non si inserisce correttamente nella presa.
- Spegnerne completamente l'unità prima di disconnetterla dall'alimentazione.
- Non disconnettere o connettere il cavo di alimentazione con le mani bagnate. Può provocare uno shock elettrico.
- Scollegare il cavo di alimentazione se non viene usato per molto tempo.
- Assicurarsi che la presa di corrente sia sempre facilmente accessibile.
- Questo prodotto non ha componenti che possano essere riparate dall'utente. In caso di guasto, contattate il produttore o l'agente di servizio autorizzato. Esporre le parti interne al dispositivo può comportare

un pericolo di vita. La garanzia non copre danni causati da riparazioni effettuate da terze parti non autorizzate.

- Non utilizzare questo prodotto immediatamente dopo averlo rimosso dall'imballaggio. Attendere che si riscaldi fino a temperatura ambiente prima di usarlo.
- Assicurarsi di usare questo prodotto soltanto in un clima temperato (non in ambienti tropicali o subtropicali).
- Collocare il prodotto su una superficie piana e stabile in modo che non sia sottoposto a vibrazioni.
- Assicurarsi che il prodotto e le sue parti non pendino dal bordo del mobilio di supporto.
- Per ridurre il rischio di incendi, shock elettrici o danni al prodotto, non esporlo direttamente a luce del sole, polvere, pioggia o umidità. Non esporlo mai a gocciolamenti e schizzi d'acqua e non collocare oggetti contenenti liquidi sopra o vicino a esso.
- Non collocare oggetti pieni di liquidi, come vasi, sull'apparecchio.
- Non installarlo vicino a fonti di calore come termosifoni, griglie di ventilazione, stufe o altri apparecchi (inclusi amplificatori) che generano calore.
- Non collocare il prodotto in punti con elevata umidità e scarsa ventilazione.
- Assicurare una distanza minima di 5 cm attorno all'apparecchio per una ventilazione sufficiente. Non ostruire le aperture per la ventilazione del prodotto. Assicurarsi che le aperture per la ventilazione siano sgombrere da oggetti come giornali, tovaglie, tendaggi ecc.
- MAI lasciare che qualcuno, specialmente un bambino, inserisca qualcosa nei fori e nelle aperture dell'involucro dell'unità, in quanto ciò potrebbe risultare in uno shock elettrico fatale.
- I temporali sono pericolosi per gli apparecchi elettronici. Se i cavi della rete elettrica o l'antenna vengono colpiti da un fulmine, l'apparecchio potrebbe risultare danneggiato, anche se spento. È opportuno scollegare tutti i cavi e i connettori dell'apparecchio prima di un temporale.

### Manutenzione

- Disconnetti il cavo di alimentazione dalla presa elettrica prima di pulire l'apparecchio.
- Usare un panno morbido e pulito per pulire l'esterno dell'unità. Non pulire con agenti chimici e detergenti.

### Adattatore di corrente

- Per disconnettere l'unità dall'alimentatore, disconnettere il cavo dalla presa di corrente.
- Usare solo l'adattatore fornitore perché non fare ciò potrebbe mettere a rischio la sicurezza e/o danneggiare l'unità.

### Batterie

- Rispettare la corretta polarità quando inserite le batterie.
- Non esporre le batterie ad alte temperature e non riporle in posti in cui la temperatura possa aumentare velocemente, per esempio vicino a una fiamma o alla luce diretta del sole.
- Non esporre le batterie a un eccessivo calore radiante, non gettarle nel fuoco, non smontarle e non cercare di ricaricarle se non sono ricaricabili. Potrebbero avere perdite o esplodere.
- Non usare mai batterie di marche diverse insieme, né mescolare batterie vecchie con nuove.
- Quando il telecomando non viene usato per lungo tempo (più di un mese), rimuoverne le batterie per prevenire perdite.
- In caso di perdite di batterie, ripulire la perdita all'interno dello scompartimento e rimpiazzare le batterie vecchie con quelle nuove.
- Non utilizzare batterie diverse da quelle specificate.

### Non ingerire le batterie: rischio di ustione chimica

- Se la batteria viene ingerita, può causare gravi ustioni interne in appena due ore e portare alla morte. Tenere batterie nuove e vecchie lontane



Cd

dai bambini. Se lo scompartimento della batteria non si chiude perfettamente, smettere di usare il prodotto e tenerlo lontano dalla portata dei bambini. In caso di dubbio di ingerimento di batterie o di inserimento in qualsiasi parte del corpo, richiedere immediato supporto medico.

### Smaltimento dell'apparecchio e delle batterie

- Non smaltire questo prodotto insieme a rifiuti non differenziati. Riconsegnarlo in un punto di raccolta apposito per il RAEE (Riciclaggio di Apparecchiature Elettriche ed Elettroniche). Così facendo, contribuirete alla conservazione delle risorse e alla protezione dell'ambiente.
- La maggior parte dei paesi dell'UE regola lo smaltimento delle batterie a norma di legge. Contattare il fornitore o le autorità locali per ulteriori informazioni.
- I simboli mostrati in alto appaiono su apparecchi elettrici ed elettronici e batterie (o sulla relativa confezione) come promemoria per gli utenti. La presenza di "Hg" o "Pb" sotto il simbolo indica la presenza di tracce di mercurio (Hg) o piombo (Pb).
- Gli utenti sono tenuti a utilizzare le strutture adeguate per lo smaltimento di apparecchi e batterie.



### Dichiarazione CE:

- Con la presente, UMC Poland Sp. z o.o. dichiara che questo dispositivo audio soddisfa i requisiti essenziali e le altre disposizioni rilevanti della direttiva RED 2014/53/UE. Il testo completo della Dichiarazione di conformità UE è disponibile al link seguente <https://www.sharpconsumer.eu/documents-of-conformity/>

## Contenuto della scatola

- Unità principale
- Telecomando
- Subwoofer wireless
- EU Cavo alimentazione CA (2 pezzi)
- UK Cavo alimentazione CA (2 pezzi)
- Adattatore di corrente
- Cavo audio da 3,5 mm a 3,5 mm
- Cavo HDMI
- Supporto per parete (2 pezzi)
- Viti per il montaggio su parete
- Manuale di istruzioni
- Guida di avvio rapido
- Opuscolo di garanzia
- 2 batterie AAA

Il design e le specifiche sono soggette a cambiamenti senza avvertimenti.

## Pannelli e controlli

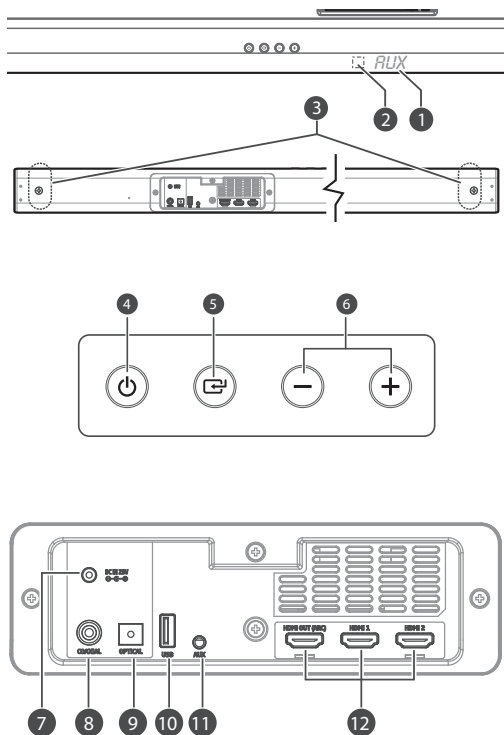

### Unità principale

1. **Display** – mostra lo stato attuale.
2. **Sensore del telecomando** – riceve il segnale dal telecomando.
3. **Viti per il montaggio su parete**
4. **⏻ Pulsante (ON/OFF)** – passa tra modalità ON e STANDBY.
5. **📺 Pulsante (SOURCE)** – seleziona la modalità di riproduzione.
6. **Pulsanti VOL+/VOL-** – aumentano/riducono il livello del volume.
7. **Pres a DC IN 23V** – Connetti all'adattatore.
8. **Connettore COAXIAL**

### 9. Connettore OPTICAL

10. **Connettore USB** – collega il dispositivo USB per riprodurre musica.

11. **Connettore AUX** – connette un dispositivo audio esterno.

12. **Connettori HDMI (1/2/ARC)** – connettono a una TV via cavo HDMI.

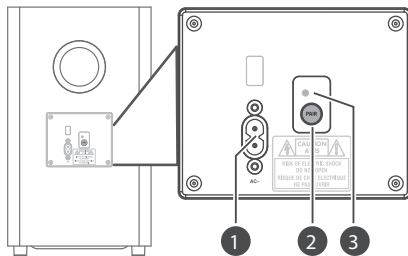

### Subwoofer wireless

1. **Connettore AC~** – connette all'alimentazione.

2. **Pulsante PAIR** – premi per attivare la funzione di accoppiamento tra l'unità principale e il subwoofer.

3. **Indicatore PAIR** – si illumina con luce fissa quando l'accoppiamento è riuscito.

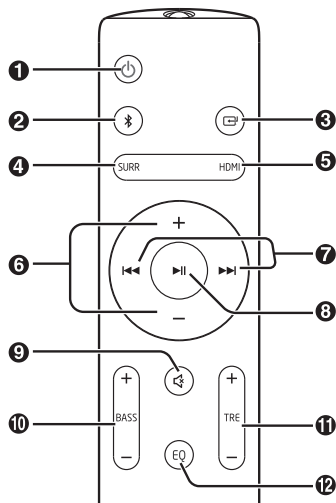

### Telecomando

1. **⏻** – passa tra modalità ON e STANDBY.

2. **📺** – seleziona la modalità Bluetooth.

Premi e tieni premuto per attivare la funzione di accoppiamento in modalità Bluetooth o per disconnettere il dispositivo attualmente collegato via Bluetooth.

3. **📺** – seleziona la funzione di riproduzione.

4. **SURR** – accende e spegne il surround.

5. **HDMI** – seleziona la modalità- HDMI 1/2/ARC.

6. **VOL+/VOL-** – aumentano/riducono il livello del volume.

7. **⏮/⏭** – passa alla traccia successiva/precedente in modalità Bluetooth e USB.

8. **⏸/⏪** – avvia/mette in pausa/riprende la riproduzione in modalità Bluetooth e USB.

9. **🔇 (MUTE)** – attiva o disattiva il sonoro.

10. **BASS +/-** – regola il livello dei bassi.

11. **TRE +/-** – regola il livello degli alti.

12. **EQ** – Selezionano una modalità audio preimpostata.

## Preparativi

### Preparare il telecomando

Il telecomando fornito permette di utilizzare l'unità a distanza.

- Anche se il telecomando viene utilizzato a una distanza funzionale di 6m, il suo corretto funzionamento potrebbe essere impedito da ostacoli posti tra l'unità e il telecomando stesso.
- Se il telecomando viene utilizzato vicino ad altri prodotto che generano raggi infrarossi, oppure se altri telecomandi a infrarossi sono utilizzati vicino all'unità, potrebbe non funzionare correttamente. O, viceversa, altri prodotti potrebbero non funzionare correttamente.

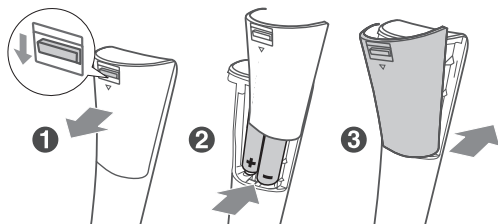

### Sostituire le batterie del telecomando

1. Premi e fai scorrere il coperchio posteriore per aprire lo scompartimento delle batterie sul telecomando.
2. Inserisci due batterie di tipo AAA (incluse). Assicurati che le estremità (+) e (-) coincidano con le estremità (+) e (-) indicate nello scompartimento delle batterie.
3. Chiudi il coperchio dello scompartimento delle batterie.

## Collocazione e montaggio

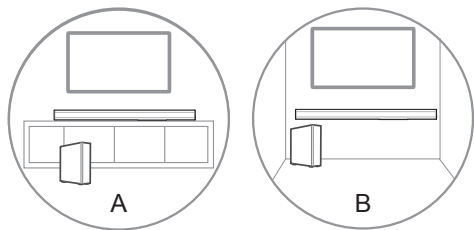

### Collocazione

- A** Se il televisore è collocato su un tavolo, puoi collocare l'unità sul tavolo direttamente davanti ai piedi del televisore, centrato rispetto a quest'ultimo.
- B** Se il televisore è affisso a una parete, puoi montare l'unità sulla parete direttamente sotto lo schermo.

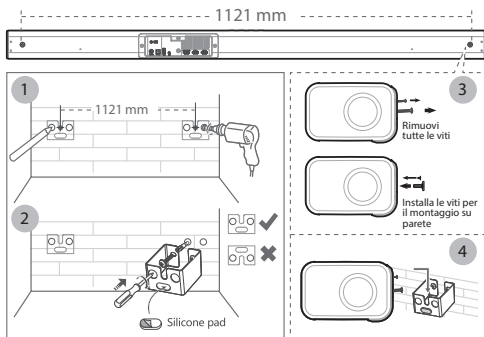

### Montaggio su parete (se si utilizza l'opzione B)

- L'installazione deve essere eseguita soltanto da personale qualificato. L'errato assemblaggio può provocare lesioni personali e danni alla proprietà (se si intende installare il prodotto da sé, è necessario controllare eventuali cavi elettrici o tubature contenute all'interno della parete). Si considera responsabilità dell'installatore verificare che il muro possa supportare con sicurezza il carico totale dell'unità e dei supporti.
  - Sono richiesti attrezzi aggiuntivi (non inclusi).
  - Non stringere eccessivamente le viti.
  - Conserva il manuale di istruzioni per consultazioni future.
  - Usa un rilevatore elettronico di tubi e cavi per verificare la tipologia di parete prima di trapanare e fissare.
1. Trapano quattro fori paralleli (Ø 5,5-6 mm ciascuno, a seconda del tipo di muro) sulla parete. La distanza tra i fori dovrebbe essere di 1121 mm.
  2. Fissa saldamente una spina in ciascun foro nella parete, se necessario. Fissa saldamente i supporti per parete sul muro con viti e cacciavite (non incluso). Assicurati che siano installati in maniera stabile. Se necessario, inserire il cuscinetto in silicone nelle staffe per bilanciare la macchina.
  3. Rimuovi le viti sul retro dell'unità. Installa le viti da montaggio su parete sul retro dell'unità.
  4. Solleva l'unità sopra i supporti per parete e incastrala su di essi.

## Connessioni

### Dolby Atmos®

Dolby Atmos crea un'esperienza spettacolare che non hai mai vissuto prima con il suono ambientale, e tutta la ricchezza, la definizione e la potenza del suono Dolby.

### Per l'uso di Dolby Atmos®

Dolby Atmos® è disponibile soltanto in modalità HDMI. Per i dettagli sulla connessione, consulta **"Connessione HDMI"**.

1. Per utilizzare Dolby Atmos® in modalità HDMI 1 / HDMI 2 / HDMI ARC, il televisore deve supportare Dolby Atmos®.
2. Assicurati che "Nessuna codifica" sia selezionato per il bitstream nell'uscita digitale audio del dispositivo esterno connesso (ad esempio, lettore DVD Blu-ray DVD, TV ecc.). Per i marchi Sharp TV, selezionare l'opzione "RAW" o "Auto" nel menu di uscita digitale.
3. Passando al formato Dolby Atmos / Dolby Digital / PCM, la soundbar mostrerà DOLBY ATMOS / DOLBY AUDIO / PCM AUDIO.
4. Mentre la soundbar utilizza l'audio Dolby Atmos, puoi regolare soltanto il livello dei bassi del subwoofer.

**NOTA:**

L'esperienza Dolby Atmos completa è disponibile solo quando la soundbar è connessa attraverso un cavo HDMI 2.0.

La soundbar funzionerà lo stesso quando viene connessa tramite altri metodi (ad esempio, tramite cavo ottico digitale), ma questi non sono in grado di supportare le funzioni Dolby. Pertanto, consigliamo la connessione tramite HDMI per assicurare un supporto Dolby completo.

**Connessione HDMI**

Alcuni televisori 4K HDR necessitano di un ingresso HDMI o di impostazioni relative alle immagini per ricevere contenuti HDR. Per ulteriori dettagli sulla visualizzazione in HDR, consulta il manuale del tuo televisore.

Per connettere la soundbar, dispositivi AV e TV via HDMI:

**Metodo 1: ARC (Audio Return Channel)**

La funzione ARC (Audio Return Channel) permette di inviare audio da un televisore compatibile con ARC alla soundbar attraverso una singola connessione HDMI. Per sfruttare al meglio la funzione ARC, assicurarsi che il televisore sia compatibile con HDMI-CEC e ARC e che sia impostato correttamente. Se impostato correttamente, sarà possibile usare il telecomando del televisore per regolare il livello del volume (VOL +/- e MUTE) della soundbar.

- Connetti il cavo HDMI (incluso) dal connettore HDMI (ARC) dell'unità al connettore **HDMI (ARC)** del televisore compatibile. Quindi usa il telecomando per selezionare **HDMI ARC**.

**Suggerimenti:**

- Il televisore deve supportare le funzioni HDMI-CEC e ARC. HDMI-CEC e ARC devono essere impostati come accesi.
- La modalità di selezione di HDMI-CEC e ARC può cambiare a seconda del televisore. Per ulteriori dettagli sulla funzione ARC, consulta il manuale.

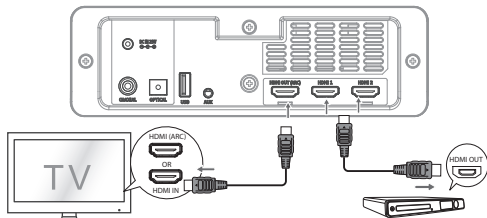
**Metodo 2: HDMI standard**

– Se il televisore non è compatibile con HDMI ARC, connetti la soundbar al televisore tramite HDMI standard.

1. Usa un cavo HDMI (incluso) per connettere il connettore **HDMI OUT** della soundbar all'ingresso HDMI del televisore
2. Usa un cavo HDMI (incluso) per connettere il connettore **HDMI IN (1 o 2)** della soundbar al dispositivo esterno (ad esempio, console di gioco, lettore DVD e Blu-ray).

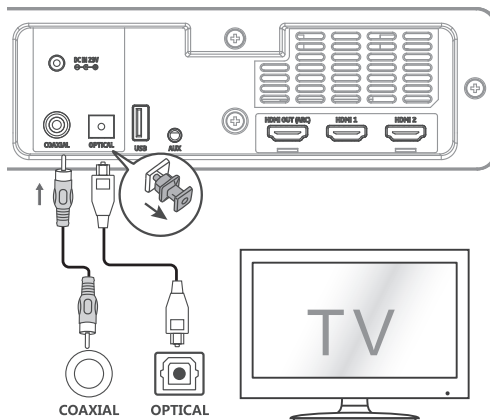
**Usare il connettore OPTICAL**

- Rimuovi il coperchio protettivo del connettore **OPTICAL**, quindi collega un cavo OPTICAL (non incluso) al connettore corrispondente del televisore e al connettore **OPTICAL** dell'unità.

**Usare il connettore COAXIAL**

- Puoi anche usare un cavo COAXIAL (non incluso) per connettere il connettore COAXIAL OUT della TV e il connettore COAXIAL dell'unità.

**SUGGERIMENTO:** L'unità potrebbe non essere in grado di decodificare tutti i formati audio digitale dalla sorgente collegata. In tal caso, l'unità non emetterà suoni. **NON** si tratta di un guasto. Assicurati che le impostazioni audio della sorgente collegata (ad esempio TV, console di gioco, lettore DVD ecc.) siano impostate su opzione corretta (consulta il manuale dell'utente del dispositivo sorgente per dettagli sulle impostazioni audio) con ingresso HDMI /HDMI ARC /OPTICAL /COAXIAL.

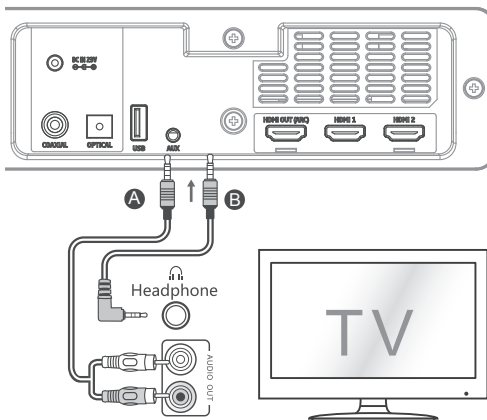
**Usare il connettore AUX**

- A Usa un cavo audio da RCA a 3,5 mm (non incluso) per connettere le uscite audio del televisore al connettore AUX dell'unità.
- B Usa un cavo audio da 3,5 mm a 3,5 mm (incluso) per connettere le cuffie del televisore o del dispositivo audio esterno al connettore AUX dell'unità.

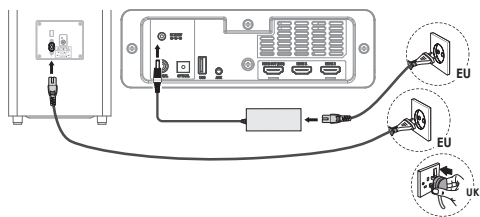

## Connettere l'alimentazione

### C'è il rischio di danneggiare il prodotto!

- Assicurarsi che il voltaggio della rete elettrica corrisponda al voltaggio stampato sul retro o sul fondo dell'unità.
- Prima di connettere il cavo di alimentazione CA, assicurarsi di aver completato tutte le altre connessioni.

### Soundbar

- Srotolare l'adattatore di rete e il cavo di alimentazione alla massima lunghezza.
- Connettere il cavo di alimentazione all'adattatore di corrente, l'adattatore all'ingresso DC IN 23V dell'unità e, come ultimo passaggio, connettere l'adattatore di corrente alla presa di corrente.

### Subwoofer

- Connettere il cavo di alimentazione al connettore AC~ del subwoofer e poi alla presa di corrente.

## Accoppiare il subwoofer wireless all'unità principale

### Accoppiamento automatico

Il subwoofer e la soundbar si accoppieranno automaticamente quando entrambe le unità saranno connesse all'alimentazione e saranno accese. Non sono necessari cavi per connettere le due unità.

- Quando il subwoofer è in fase di accoppiamento all'unità principale, l'indicatore Pair lampeggerà rapidamente.
- Quando il subwoofer è accoppiato all'unità principale, l'indicatore Pair resterà illuminato.

### NOTA:

- Non premere il tasto Pair sul retro del subwoofer, se non nel caso dell'accoppiamento manuale.
- Se l'accoppiamento manuale non va a buon fine, accoppiare manualmente il subwoofer all'unità principale.

### Accoppiamento manuale

1. Assicurati che tutti i cavi siano ben connessi e che l'unità principale sia in modalità Standby.
2. Tieni premuto il tasto **Pair** sul retro del subwoofer per alcuni secondi. Il subwoofer entrerà in modalità accoppiamento e l'indicatore Pair lampeggerà rapidamente.
3. Premi il tasto **⏻** sull'unità principale o sul telecomando per accendere l'unità principale.
4. Dopo che la connessione wireless è avvenuta con successo, l'indicatore Pair si illuminerà.
5. Se l'indicatore Pair lampeggia, la connessione wireless non è riuscita. Disconnetti il cavo del subwoofer e poi ricollegalo dopo 4 minuti. Ripeti i passaggi da 1 a 4.

### NOTA:

- Se la connessione wireless fallisce ancora, controllare che non ci siano conflitti o forti interferenze (ad esempio, interferenze da un dispositivo

elettronico) attorno alla tua postazione. Rimuovi questi conflitti o forti interferenze e ripeti le procedure illustrate sopra.

- Il subwoofer dovrebbe trovarsi entro 6 metri dalla soundbar in un'area libera.
- Se l'unità principale non è connessa al subwoofer ed è accesa, l'indicatore POWER lampeggerà. Seguire i passaggi da 1 a 4 illustrati sopra per accoppiare il subwoofer all'unità principale.

## Uso di base

### Standby/Accensione

Dopo la prima connessione all'alimentazione dell'unità principale, l'unità sarà in modalità Standby.

- Premi il tasto **⏻** sull'unità principale o sul telecomando per accendere l'unità principale.
- Premi nuovamente il pulsante **⏻** per mettere l'unità in standby.
- Disconnetti il cavo di alimentazione dalla presa della corrente se desideri spegnere completamente l'unità.
  - Se un televisore o un dispositivo esterno viene connesso, l'unità si accende automaticamente all'accensione dell'apparecchio collegato.
  - Quando non c'è segnale in ingresso dall'unità per oltre 15 minuti, passerà automaticamente in modalità Standby.

### Selezionare le modalità

Premi il pulsante **⏻** ripetutamente sull'unità o i pulsanti **⏻** / **HDMI** / **⏻** sul telecomando per selezionare la modalità **AUX**, **OPTICAL**, **COAXIAL**, **HDMI 1**, **HDMI 2**, **HDMI ARC**, **USB eBT** (Bluetooth). La modalità selezionata viene visualizzata sul display.

### Regolare i bassi e gli alti

- Premi il pulsante **BASS+/-** sul telecomando per regolare il livello dei bassi.
- Premi il pulsante **TREBLE+/-** sul telecomando per regolare il livello degli alti.

### Accendere il Surround

- Premi il pulsante **SURROUND** sul telecomando per accendere il surround. Premi nuovamente il pulsante per disattivare il surround.

### Regolare il volume

- Premi i pulsanti **VOL+ / VOL-** sull'unità o sul telecomando per regolare il volume.
- Se desideri disattivare il sonoro, premi il pulsante **🔇** sul telecomando. Premi nuovamente il pulsante **🔇** o i pulsanti **VOL+ / VOL-** sull'unità o sul telecomando per riprendere l'ascolto normale.

### Selezionare l'effetto dell'equalizzatore (EQ)

- Durante la riproduzione, premere il pulsante EQ sul telecomando per selezionare le equalizzazioni preimpostate: **Movie** (consigliata per la visione di film), **Music** (consigliata per l'ascolto della musica), **News** (consigliata per i notiziari), **Notte** (consigliata per l'ascolto di notte).

## Utilizzare AUX / OPTICAL / COAXIAL / HDMI / HDMI ARC

1. Assicurati che l'unità sia connessa al televisore o al dispositivo audio.
2. Premi il pulsante **⏻** ripetutamente sull'unità o i pulsanti **⏻** / **HDMI** sul telecomando per selezionare la modalità **AUX**, **OPTICAL**, **COAXIAL**, **HDMI 1**, **HDMI 2**, **HDMI ARC**.
3. Usa direttamente le funzionalità di riproduzione del dispositivo audio.
4. Premi il pulsante **VOL +/-** per regolare il volume come desiderato.



**SUGGERIMENTO:**



- L'unità potrebbe non essere in grado di decodificare tutti i formati audio digitale dalla sorgente collegata. In tal caso, l'unità non emetterà suoni. NON si tratta di un guasto. Assicurati che le impostazioni audio della sorgente collegata (ad esempio TV, console di gioco, lettore DVD ecc.) siano impostate su **PCM o Dolby Digital** (consulta il manuale dell'utente del dispositivo sorgente per dettagli sulle impostazioni audio) con ingresso HDMI 1 / HDMI 2 / HDMI ARC / OPTICAL / COAXIAL.
- Quando viene usato il formato audio DOLBY DIGITAL, il display della soundbar mostra **DOLBY AUDIO**.
- Quando viene usato il formato audio PCM, il display della soundbar mostra **PCM AUDIO**.
- Quando non selezionati formati audio al di fuori di PCM o DOLBY DIGITAL, se non c'è suono in uscita dall'unità, il display mostra **NO SUPPORT**.

## Usare il Bluetooth

### Accoppiare dispositivi dotati di Bluetooth

La prima volta che viene connesso un dispositivo Bluetooth a questo lettore, è necessario accoppiarlo.

**NOTA:**

- La portata massima tra questo lettore e il dispositivo Bluetooth è di circa 8 metri (senza la presenza di oggetti che si frappongano).
  - Prima di collegare il dispositivo Bluetooth a questa unità, assicurarsi di conoscere le funzionalità del dispositivo.
  - Non è garantita la compatibilità con tutti i dispositivi Bluetooth.
  - Qualsiasi ostacolo tra l'unità e il dispositivo Bluetooth può ridurre la portata operativa.
  - Se il segnale è debole, il ricevitore Bluetooth potrebbe disconnettersi, ma ritornerà in modalità accoppiamento automaticamente.
1. Mentre l'unità è accesa, premi il pulsante  sull'unità ripetutamente o il pulsante  sul telecomando per selezionare la modalità Bluetooth. "NO BT" appare sul display se l'unità non è accoppiata ad alcun dispositivo Bluetooth.
  2. Attiva il dispositivo Bluetooth e seleziona la modalità di ricerca. "HT-SBW800" apparirà sull'elenco dei dispositivi Bluetooth.
    - Se non è possibile trovare l'unità, premere e tenere premuto il pulsante  sul telecomando per renderla visibile. Il display mostrerà "PAIR" e sentirai "Pairing" dall'unità.
  3. Seleziona "HT-SBW800" nell'elenco di accoppiamenti. Dopo avere accoppiato con successo, si sentirà il messaggio "Paired" dall'unità e il pannello del display mostra "BT".
  4. Ora è possibile cominciare a riprodurre musica dal dispositivo Bluetooth connesso.



**Modalità per disconnettere la funzione Bluetooth:**

- Passare a un'altra funzione sull'unità.
- Disattiva la funzione dal tuo dispositivo Bluetooth. Il dispositivo Bluetooth verrà disconnesso dall'unità dopo che appare il messaggio "Disconnected".
- Tieni premuto il pulsante  sul telecomando.

**SUGGERIMENTI:**



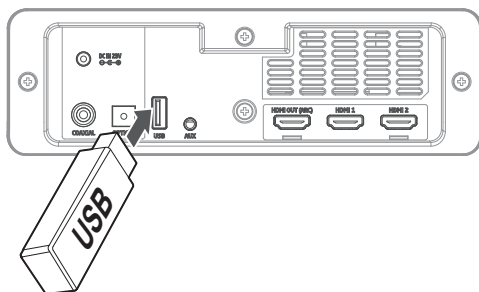

- Digitare "0000" come password, se necessario.
- Se nell'arco di 2 minuti nessun dispositivo Bluetooth viene accoppiato all'unità, questa si collegherà nuovamente alla connessione precedente.
- L'unità si disconnette anche quando il dispositivo viene allontanato a una distanza maggiore della portata di funzionamento.
- Se si vuole riconnettere il dispositivo all'unità, collocarlo all'interno della portata di collegamento.
- Quando il dispositivo viene allontanato e poi riportato alla portata di funzionamento, controlla che esso risulti ancora connesso.
- Se la connessione viene persa, seguire le istruzioni riportate precedentemente per accoppiare nuovamente il dispositivo all'unità.

## Ascoltare musica da un dispositivo Bluetooth

- Se il dispositivo Bluetooth connesso supporta il Profilo Avanzato Distribuzione Audio (A2DP), è possibile ascoltare musica memorizzata sul dispositivo usando il lettore.
  - Se il dispositivo supporta anche il Profilo Controllo Remoto Audio/Video (AVRCP), è possibile usare il telecomando del lettore per riprodurre musica memorizzata sul dispositivo.
1. Accoppia il dispositivo al lettore.
  2. Riproduci la musica usando il dispositivo (se supporta A2DP).
  3. Usa il telecomando fornito per controllare la riproduzione (se AVRCP è supportato).
    - Per mettere in pausa o riprendere la riproduzione, premi il pulsante  sul telecomando o sull'unità.
    - Per saltare una traccia, premi i pulsanti  /  sul telecomando.



## Usare l'USB

1. Inserisci il dispositivo USB.
2. Premi ripetutamente il pulsante  sull'unità o premi il pulsante  sul telecomando per selezionare la modalità USB.
3. Durante la riproduzione:
  - Per mettere in pausa o riprendere la riproduzione, premi il pulsante  sul telecomando.
  - Per passare alla traccia precedente/successiva, premi i pulsanti  /  sul telecomando.

**SUGGERIMENTI:**

- L'unità può supportare dispositivi USB con memoria fino a 32 GB.
- Questa unità può riprodurre soltanto file MP3.

## Risoluzione dei problemi

**Nessuna alimentazione**

- Assicurati che il cavo CA sia connesso correttamente.
- Assicurati che la presa CA eroghi corrente.
- Premi il pulsante (standby) per attivare l'unità.

**Il telecomando non funziona**

- Prima di premere qualsiasi pulsante di controllo della riproduzione, bisogna innanzitutto selezionare la corretta sorgente.
- Riduci la distanza tra il telecomando e l'unità.
- Inserisci la batteria nella giusta polarità (+/-) come indicato.
- Sostituisci la batteria.
- Punta il telecomando direttamente verso il sensore sul lato anteriore dell'unità.

**Nessun suono**

- Assicurati che l'unità non sia impostata in muto. Premi il pulsante MUTE o VOL+/VOL- per riprendere il normale ascolto.

- Premi un pulsante sull'unità principale o sul telecomando per passare in modalità Standby. Poi premi nuovamente il pulsante per accendere la soundbar.
- Disconnetti la soundbar e il subwoofer dalla presa della corrente, poi riconnettigli. Accendi la soundbar.
- L'unità potrebbe non essere in grado di decodificare tutti i formati audio digitale dalla sorgente collegata. In tal caso, l'unità non emetterà suoni. NON si tratta di un guasto. Il dispositivo non è in muto. Assicurati che le impostazioni audio della sorgente (ad esempio TV, console di gioco, lettore DVD player, ecc.) siano impostate in modalità bitstream durante l'uso della connessione digitale (ad esempio HDMI, OPTICAL, COAXIAL). Per i marchi Sharp TV, selezionare l'opzione "RAW" o "Auto" nel menu di uscita digitale.
- Il subwoofer è fuori portata: sposta il subwoofer più vicino alla soundbar. Assicurati che il subwoofer si trovi entro 5 metri dalla soundbar (più vicino è, meglio è).
- La soundbar potrebbe aver perso la connessione con il subwoofer. Accoppia nuovamente le unità seguendo i passaggi nella sezione "Accoppiare il subwoofer wireless all'unità principale".

**Il televisore ha problemi di visualizzazione durante la trasmissione di contenuti HDR da una sorgente HDMI.**

- Alcuni televisori 4K HDR necessitano di un ingresso HDMI o di impostazioni relative alle immagini per ricevere contenuti HDR. Per ulteriori dettagli sulla visualizzazione in HDR, consulta il manuale del tuo televisore.

**Non riesco a trovare il nome Bluetooth di questa unità sul dispositivo Bluetooth per l'accoppiamento.**

- Assicurarsi che la funzione Bluetooth sia attiva sul dispositivo Bluetooth.
- Assicurarsi di aver accoppiato l'unità col dispositivo Bluetooth.

**Questa è una funzione di spegnimento automatico dopo 15 minuti, uno dei requisiti standard ERPII per il risparmio energetico**

- Quando il livello del segnale esterno è troppo basso, l'unità si spegnerà automaticamente dopo 15 minuti. Aumentare il livello del volume del dispositivo esterno.

**Il subwoofer è inattivo e l'indicatore del subwoofer non si illumina.**

- Disconnettere il cavo di alimentazione dalla presa dell'alimentazione e connetterlo nuovamente dopo 4 minuti per riavviare il subwoofer.

## Specifiche

Modello	HT-SBW800
<b>Soundbar</b>	
Alimentazione	DC 23,0V $\approx$ 3A
Consumo energetico	35 W
Consumo energetico StandBy	<0,5W
Corrente in uscita	6 x 25W (8 $\Omega$ ) + 50W (4 $\Omega$ ) (RMS)
Risposta di frequenza	120Hz - 20KHz
<b>Subwoofer</b>	
Alimentazione	AC 220-240V ~ 50/60Hz
Consumo energetico	35 W
Consumo energetico StandBy	<0,5W
Corrente in uscita	180 W (3 $\Omega$ ) (RMS)
Risposta di frequenza	40Hz - 120Hz
<b>Bluetooth</b>	
Versione	V 4,2
Potenza massima trasmessa	5 dbm
Bande di frequenza	2402 MHz ~ 2480 MHz
<b>Telecomando</b>	
Tipo di batteria	AAA/1,5V
<b>Adattatore di corrente</b>	
Produttore:	Zhong Shan City Richsound Electronic Industrial Ltd.
Nome modello:	RAD2304
Input:	AC 220-240V ~ 50/60Hz 3,5A Max
Output:	DC 23,0V $\approx$ 3A

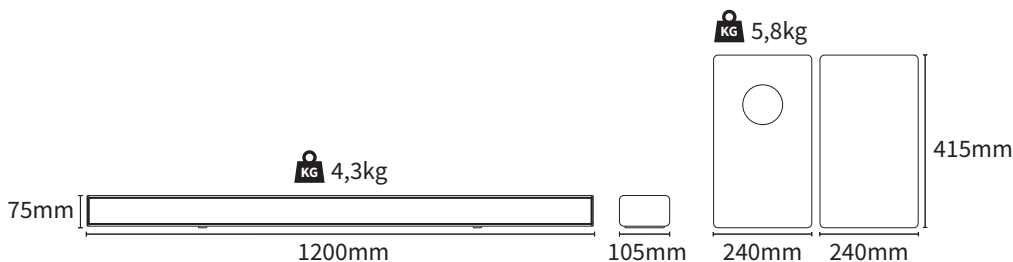

## Importantes consignes de sécurité



**Svp, lire ces consignes de sécurité et respecter les avertissements suivants avant que l'appareil ne soit actionné :**



L'éclair contenu dans un triangle équilatéral est un avertissement à l'attention de l'utilisateur sur la présence, à l'intérieur du produit, de pièces non isolées soumises à une « tension dangereuse », suffisamment élevée pour poser un risque d'électrocution.



Le point d'exclamation contenu dans un triangle équilatéral a pour objet d'appeler l'attention de l'utilisateur sur la présence dans la documentation accompagnant le produit d'instructions importantes d'utilisation et d'entretien (de réparation).



Utilisez uniquement l'alimentation électrique indiquée dans le mode d'emploi.



Ce symbole signifie que le produit doit être éliminé de manière écologique et non avec les ordures ménagères.



Tension alternative



Tension continue



Équipement de classe II

**Afin d'éviter un incendie, maintenir toujours les bougies et autres flammes nues éloignées de ce produit.**



### Avertissement :

- Suivez toujours les précautions basiques de sécurité durant l'utilisation de cet appareil, particulièrement lorsque des enfants sont présents.
- Les enfants doivent être supervisés afin de s'assurer qu'ils ne jouent pas avec l'appareil.
- N'endommagez pas le cordon d'alimentation, ne placez pas d'objets lourds sur celui-ci, ne l'étirez pas et ne le tordez pas. N'utilisez pas non plus de rallonge électrique. Un cordon d'alimentation endommagé peut être source d'incendie ou d'électrocution.
- Si le cordon d'alimentation est endommagé, il doit être remplacé par le fabricant, un agent du service après-vente ou des personnes similairement qualifiées afin d'éviter tout risque.
- Assurez-vous que l'appareil est bien branché dans une prise électrique CA 220-240V 50Hz. Utiliser une tension plus élevée peut endommager l'appareil voir même être cause d'incendie.
- Si votre fiche électrique ne rentre pas dans votre prise murale, ne forcez pas pour la faire rentrer.
- Éteignez l'appareil avant de le débrancher de sa source électrique afin de complètement le désactiver.
- Ne connectez ou ne déconnectez pas le cordon d'alimentation avec des mains mouillées. Ceci peut causer une électrocution.
- Déconnectez le cordon d'alimentation si l'appareil n'est pas utilisé pendant une période prolongée.
- Assurez-vous que la prise principale est toujours facilement accessible.

- Ce produit ne contient aucune pièce réparable par l'utilisateur. En cas de défaut, contactez le fabricant ou le département de service après-vente autorisé. L'exposition aux pièces internes situées à l'intérieur de l'appareil peuvent mettre votre vie en danger. La garantie du fabricant ne couvre pas les défauts provoqués par des réparations effectuées par des tiers non autorisés.
- N'utilisez pas ce produit directement après déballage. Attendez qu'il se réchauffe à la température ambiante avant de l'utiliser.
- Assurez-vous que ce produit est utilisé dans des climats modérés uniquement (et non tropicaux ou sous-tropicaux).
- Placez le produit sur une surface plane et stable sans vibrations.
- Assurez-vous que le produit ou ses pièces ne dépassent pas du bord du meuble le supportant.
- Pour réduire les risques d'incendie, d'électrocution ou de dommages à ce produit, veuillez ne pas l'exposer à la lumière directe du soleil, à la poussière, à la pluie et à l'humidité. Ne l'exposez jamais aux éclaboussures ou égouttements et ne placez pas d'objets remplis d'eau sur ou près du produit.
- Ne placez pas d'objets remplis de liquide, comme des vases sur l'appareil.
- N'installez pas l'appareil à proximité de sources de chaleurs telles que des radiateurs, des chauffages, des cuisinières ou d'autres appareils (y compris des amplificateurs) produisant de la chaleur.
- Ne placez pas de produit dans un emplacement à l'humidité élevée et présentant une mauvaise ventilation.
- Assurez une distance minimum de 5 cm autour de l'appareil afin d'assurer une ventilation suffisante. Ne bloquez pas les entrées de ventilation de ce produit. Assurez-vous toujours que les ouvertures de ventilation ne sont pas recouvertes d'articles tels que journaux, nappes de table, rideaux, etc.
- Ne laissez JAMAIS une personne, et particulièrement un enfant, faire rentrer un objet dans les trous, fentes ou toute autre ouverture du boîtier de l'appareil, ceci pouvant causer une électrocution fatale.
- Les orages sont dangereux pour tous les appareils électriques. Si le secteur ou le câblage aérien est frappé par la foudre, l'appareil peut être endommagé, même s'il était éteint. Vous devez débrancher tous les câbles et connecteurs de l'appareil avant un orage.

### Entretien

- Débranchez le câble d'alimentation de la source de courant avant de nettoyer l'appareil.
- Utilisez un chiffon doux et propre pour nettoyer l'extérieur de l'appareil. Ne nettoyez jamais l'appareil avec des produits chimiques ou détergent.

### Adaptateur électrique

- Pour déconnecter l'appareil du réseau d'alimentation, débrancher le fil de la prise de courant.
- N'utilisez que l'adaptateur secteur fourni, faute de quoi cela pourrait entraîner un risque pour la sécurité et / ou endommager l'appareil.

### Piles

- Observez la polarité correcte en insérant les piles.
- Ne pas exposer les piles aux températures élevées et ne pas les placer dans des endroits où la température pourrait augmenter rapidement, par exemple près d'un feu, ou directement à la lumière solaire.
- Ne pas exposer les piles à la chaleur rayonnante excessive, ne pas les jeter au feu, ne pas les démonter et ne pas essayer de recharger les piles non-rechargeables. Elles peuvent fuir ou exploser.
- Ne jamais utiliser ensemble des piles différentes ou mélanger des piles neuves et les usagées.
- Lorsque la télécommande n'est pas utilisée pendant une période prolongée (plus d'un mois), retirez la pile de la télécommande pour éviter tout risque de fuite.
- Si les piles fuient, nettoyez les fuites à l'intérieur du compartiment à piles et remplacez les piles par des piles neuves.
- N'utilisez pas de piles autres que celles spécifiées.



**N'ingérez pas la pile, risque de brûlure chimique**

- Si la pile est ingérée, elle peut causer de sévères brûlures internes en moins de 2 heures voire même la mort. Gardez les piles neuves et usagées hors de la portée des enfants. Si le compartiment de la pile ne ferme pas bien, arrêtez d'utiliser le produit et gardez-le hors de la portée des enfants. Si vous pensez que des piles ont pu être avalées ou placées à l'intérieur d'une partie quelconque du corps, consultez immédiatement un médecin.

**Mise au rebut de cet appareil et des piles**

- Ne vous débarrassez pas de ce produit ou des piles avec les déchets ménagers non triés. Renvoyez-la à un point de ramassage et de recyclage WEEE (déchets d'équipements électriques et électroniques) selon la législation en vigueur. Agir ainsi, aide à conserver les ressources et à



- protéger l'environnement.
- La plupart des pays de l'Union Européenne règlent par la loi la mise au rebut des batteries. Entrer en contact avec le détaillant ou les autorités locales pour plus d'information.

- Le symbole ci-dessus apparaît sur l'équipement électrique et électronique et les piles (ou l'emballage) pour rappeler ce fait à l'utilisateur. Si « Hg » ou « Pb » apparaît sous le symbole, ceci indique que la pile contient des traces de mercure (Hg) ou de plomb (Pb), respectivement.



- Les utilisateur doivent utiliser les centres de ramassage d'équipements et de piles existants.

**Déclaration CE :**

- Par la présente, UMC Poland Sp. z o.o. déclare que cet appareil audio est conforme aux principales exigences et autres clauses pertinentes de la Directive RED 2014/53/EU. Le texte intégral de la déclaration de conformité de l'UE est disponible en cliquant sur le lien suivant : <https://www.sharpconsumer.eu/documents-of-conformity/>

## Contenu de la boîte

- Appareil principal
- Télécommande
- Caisson de graves sans fil
- EU Cordon d'alimentation CA (2 pièces)
- UK Cordon d'alimentation CA (2 pièces)
- Adaptateur électrique
- Câble audio 3,5 mm à 3,5 mm
- Câble HDMI
- Support mural (2 pièces)
- Vis de fixation murale
- Manuel d'instructions
- Guide de démarrage rapide
- Notice de garantie
- 2 piles AA

La conception et les spécifications sont sujettes à modification sans préavis.

## Parties & commandes

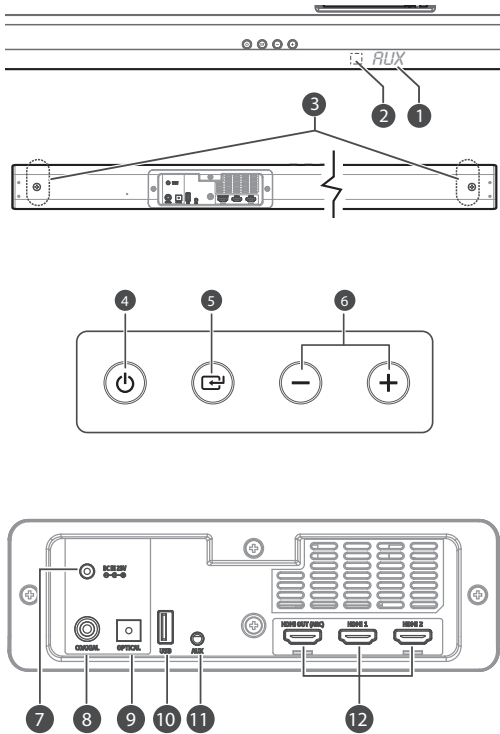

### Appareil principal

1. **Fenêtre d'affichage** - Pour afficher le statut en cours.
2. **Capteur de télécommande** - Pour recevoir le signal de la télécommande.
3. **Vis de support mural**
4. **Touche (ON / OFF)** - Permet de faire basculer l'appareil entre les modes ON et Standby.
5. **Touche (SOURCE)** - Sélectionne la fonction de lecture.
6. **Touches VOL + / VOL-** - Augmente / diminue le volume.

7. **Prise DC IN 23V** - Connectez-vous à l'adaptateur.
8. **Prise COAXIAL**
9. **Prise OPTICAL**
10. **Prise USB** - Permet d'insérer le périphérique USB pour lire de la musique.
11. **Prise AUX** - Permet de connecter un périphérique audio externe.
12. **Prises HDMI (1/2/ARC)** - Permet la connexion à un téléviseur via un câble HDMI.

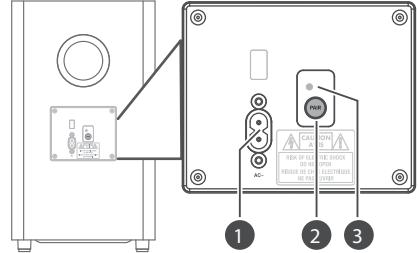

### Caisson de graves sans fil

1. **Prise ~ CA** - Permet la connexion à l'alimentation.
2. **Touche PAIR** - Appuyer sur cette touche pour activer la fonction d'appariement entre l'unité principale et le caisson de graves.
3. **Indicateur PAIR** - S'allume lorsque l'appariement a réussi.

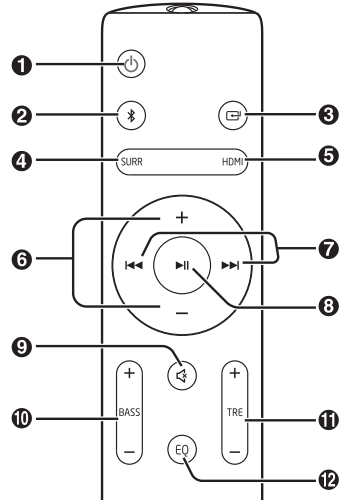

### Télécommande

1. **⏻** - Allume ou fais passer l'appareil en mode Veille.
2. **📶** - Sélectionne le mode Bluetooth.  
Pressez et maintenez la pression pour activer la fonction d'appariement en mode Bluetooth ou pour déconnecter l'appareil Bluetooth apparié.
3. **📺** - Sélectionne la fonction de lecture.
4. **SURR** - Allume / éteint le surround.
5. **HDMI** - Sélectionne le mode HDMI 1/2 / ARC.
6. **VOL+ / VOL-** - Augmente / diminue le niveau de son.
7. **⏮ / ⏭** - Passe à la piste précédente/suivante en mode Bluetooth.
8. **⏸ / ⏹** - Lecture / pause / reprise de la lecture en mode Bluetooth / USB.
9. **🔇** - (MUTE) Coupe ou réactive le son.
10. **BASS +/-** - Règle le niveau des basses.
11. **TRE +/-** - Règle le niveau des aigus.
12. **EQ** - Sélectionne un mode sonore pré-régulé.

## Préparations

### Préparer la télécommande

La télécommande fournie permet à l'appareil d'être utilisé à distance.

- Même si la télécommande est utilisée dans un rayon effectif de 6 m, l'utilisation de la télécommande peut être impossible si des obstacles sont présents entre l'appareil et la télécommande.
- Si la télécommande est utilisée près d'autres produits générant des rayons infrarouges, ou si une autre télécommande utilisant des rayons infrarouges est utilisée près de l'appareil, celle-ci peut ne pas fonctionner correctement. Les autres appareils peuvent aussi ne pas fonctionner correctement.

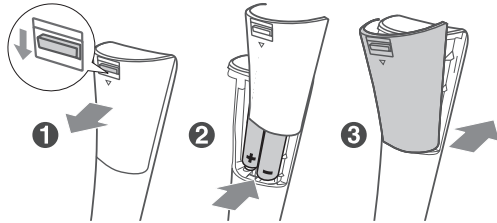

### Remplacez la pile de la télécommande

1. Appuyez sur le couvercle arrière et faites-le glisser pour ouvrir le compartiment de la batterie de la télécommande.
2. Insérez deux piles AAA (incluses). Assurez-vous que les extrémités (+) et (-) des piles correspondent aux extrémités (+) et (-) indiquées dans le compartiment qui leur est réservé.
3. Fermez le couvercle du compartiment à piles.

## Placement et montage

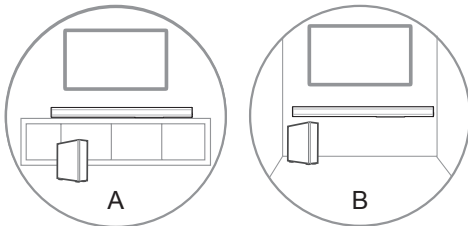

### Placement

- A Si votre téléviseur est placé sur une table, vous pouvez placer l'appareil sur la table directement devant le support de télévision, centré avec l'écran de celui-ci.
- B Si votre téléviseur est fixé au mur, vous pouvez installer l'appareil sur le mur directement sous l'écran du téléviseur.

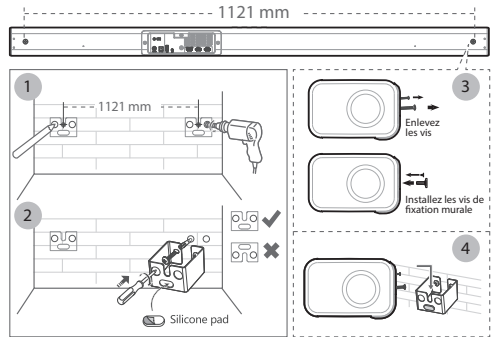

### Montage mural (si vous utilisez l'option B)

- L'installation doit être effectuée uniquement par du personnel qualifié. Un assemblage incorrect peut causer de graves blessures corporelles et pertes matérielles (si vous pensez installer ce produit vous-même, vous devez vérifier si du câblage électrique, de la plomberie ou autre installation est enterrée sous le mur). C'est la responsabilité de l'installateur de vérifier que le mur peut supporter le poids total de l'appareil et des support muraux.
  - D'autres outils (non inclus) sont requis pour l'installation.
  - Ne serrez pas trop les vis.
  - Gardez ce manuel d'instruction à titre de référence.
  - Utilisez un détecteur électronique de colombage pour vérifier le type de mure avant de percer et d'installer l'appareil.
1. Percez quatre trous parallèles (Ø 5,5 mm - 6 mm chacun selon le type de mur) dans le mur. La distance entre les trous doit être de 1121 mm.
  2. Fixez fermement 1 cheville dans chaque trou du mur si nécessaire. Serrez les supports de fixation murale sur le mur avec des vis et un tournevis (non fournis). Assurez-vous qu'ils sont installés de manière sûre. Si nécessaire, collez le coussinet en silicone dans les supports pour équilibrer la machine.
  3. Retirez les vis à l'arrière de l'appareil. Installez les vis de fixation murale à l'arrière de l'appareil.
  4. Soulevez l'appareil sur les supports de fixation murale et la fente en place.

## Connexions

### Dolby Atmos®

Dolby Atmos vous offre une incroyable expérience jusque là inédite grâce au son overhead et à toute la richesse, la clarté et la puissance du son Dolby.

### Pour utiliser Dolby Atmos®

Dolby Atmos® est uniquement disponible en mode HDMI. Pour plus de détails sur la connexion, veuillez vous reporter à « Connexion HDMI ».

1. Pour utiliser Dolby Atmos® en mode HDMI 1 / HDMI 2 / HDMI ARC, votre téléviseur doit prendre en charge Dolby Atmos®.
2. Assurez-vous que « Pas d'encodage » / «No Encoding» est sélectionné comme flux binaire dans la sortie numérique audio du périphérique externe connecté (lecteur de DVD Blu-ray, téléviseur, etc.). Pour les marques de téléviseurs Sharp, sélectionnez l'option «RAW» ou «Auto» dans le menu de sortie numérique.
3. Lorsque vous entrez au format Dolby Atmos / Dolby Digital / PCM, la barre audio affiche DOLBY ATMOS / DOLBY AUDIO / PCM AUDIO.

4. Lorsque la barre de son utilise le son Dolby Atmos, vous ne pouvez régler que le niveau des basses du caisson de graves.

#### REMARQUE :

- L'expérience complète de Dolby Atmos n'est disponible que lorsque la barre de son est connectée à la source via un câble HDMI 2.0.
- La barre de son fonctionnera toujours si elle est connectée via d'autres méthodes (comme un câble optique numérique), mais celles-ci ne pourront pas prendre en charge toutes les fonctionnalités Dolby. Compte tenu de cela, nous recommandons de vous connecter via HDMI, afin de garantir une prise en charge complète de Dolby.

## Connexion HDMI

Certains téléviseurs 4K HDR exigent que l'entrée HDMI ou les paramètres d'image soient définis pour la réception de contenu HDR. Pour plus de détails sur la configuration de l'affichage HDR, veuillez vous reporter au manuel d'instruction de votre téléviseur.

Utilisation du HDMI pour connecter la barre de son, l'équipement audiovisuel et le téléviseur :

### Méthode 1 : ARC (CANAL DE RETOUR AUDIO)

La fonction ARC (Audio Return Channel) vous permet d'envoyer un signal audio depuis votre TV compatible ARC vers votre barre de son à travers un unique câble HDMI. Pour utiliser la fonction ARC, assurez-vous que votre TV est compatible HDMI-CEC et ARC et correctement paramétrée. Lorsqu'elle cette fonction est correctement paramétrée, vous pouvez utiliser la télécommande de votre TV pour ajuster le volume (VOL +/- et MUTE) de la barre de son.

- Connectez le câble HDMI (fourni) de la prise HDMI (ARC) de l'unité à la prise **HDMI (ARC)** de votre téléviseur compatible ARC. Puis appuyez sur la télécommande pour sélectionner **HDMI ARC**.

#### Conseils :

- Votre TV doit être compatible avec les fonction HDMI-CEC et ARC. HDMI-CEC et ARC doivent être activées.
- La méthode d'activation de HDMI-CEC et ARC peut différer suivant le modèle de TV. Pour plus de détails sur la fonction ARC, veuillez-vous référer au manuel d'utilisation de votre téléviseur.

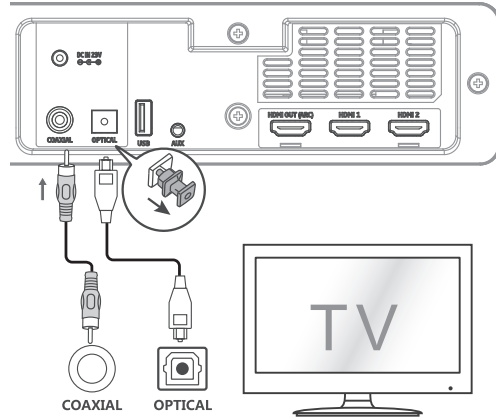

### Utilisez la prise OPTICAL

- Retirez le capuchon de protection de la prise **OPTICAL**, puis connectez le câble OPTICAL (non inclus) à la prise OPTICAL OUT de votre TV et à la prise **OPTICAL** de votre appareil.

### Utilisez la prise COAXIAL

- Vous pouvez également utiliser le câble COAXIAL (non fourni) pour connecter la prise COAXIAL OUT du téléviseur et la prise COAXIAL de l'appareil.

**CONSEIL :** L'appareil pourrait ne pas être en mesure de décoder tous les formats audio numériques de la source d'entrée. Dans ce cas, l'appareil se mettra en sourdine. Il ne s'agit pas d'un défaut. Assurez-vous que le réglage audio de la source d'entrée (par exemple, téléviseur, console de jeu, lecteur DVD, etc.) est défini sur bonne option (Reportez-vous au manuel d'utilisation du périphérique source d'entrée pour connaître les détails de réglage audio.) avec entrée HDMI /HDMI ARC /OPTICAL /COAXIAL.

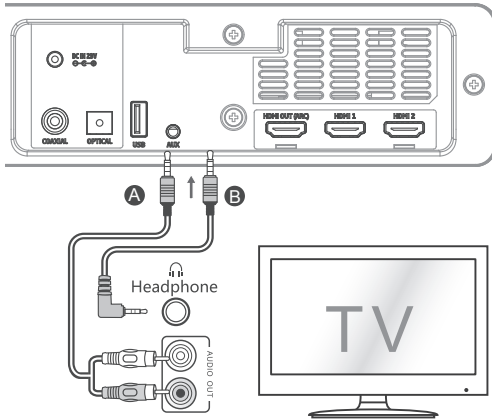

### Utilisez la prise AUX

- Utilisez un câble audio de RCA jusque 3,5 mm (non inclus) pour connecter la sortie audio de votre TV au port AUX1 de l'appareil.
- Utilisez un câble audio de 3,5 mm vers 3,5 mm (inclus) pour connecter la prise de casque de votre TV ou appareil audio externe à la prise AUX de l'appareil.

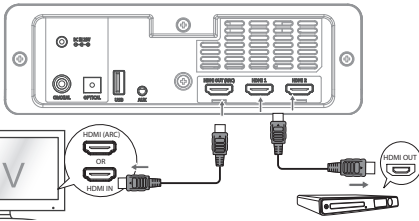

### Méthode 2 : Standard HDMI

- Si votre téléviseur n'est pas compatible avec HDMI ARC, connectez votre barre de son au téléviseur via une connexion HDMI standard.

1. Utilisez un câble HDMI (fourni) pour connecter la prise **HDMI OUT** de la barre de son à la prise **HDMI IN** du téléviseur.
2. Utilisez un câble HDMI (fourni) pour connecter la prise **HDMI IN (1 ou 2)** de la barre de son à vos périphériques externes (par exemple, des consoles de jeu, des lecteurs de DVD et des lecteurs Blu-ray).

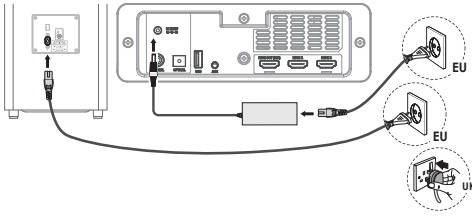

## Raccordement à l'alimentation électrique

### Risque d'endommagement de l'appareil !

- Assurez-vous que la tension d'alimentation électrique correspondre à la tension imprimée à l'arrière ou en-dessous de l'appareil
- Avant de connecter le cordon d'alimentation, assurez-vous que tous les autres raccordements ont été effectués.

### Barre de son

- Déroulez l'adaptateur secteur et le câble secteur sur toute leur longueur.
- Branchez le cordon d'alimentation à l'adaptateur secteur, puis branchez l'adaptateur d'alimentation à la prise DC IN 23V de l'appareil et enfin, branchez l'adaptateur d'alimentation à une prise secteur.

### Caisson de graves

- Connectez le câble secteur à la prise **CA~** du caisson de graves, puis à une prise secteur.

## Appariement du caisson de graves sans fil avec l'appareil principal

### Appariement automatique

Le caisson de graves et la barre de son s'apparient automatiquement lorsque les deux unités sont branchées sur les prises principales et sous tension. Aucun câble n'est nécessaire pour connecter les deux appareils.

- Lorsque le caisson de graves est apparié à l'appareil principal, l'indicateur de PAIR clignote rapidement.
- Lorsque le caisson de graves sera apparié à l'appareil principal, l'indicateur PAIR s'allumera.

### REMARQUE :

- N'appuyez pas sur le bouton Pair à l'arrière du caisson de graves, sauf pour l'appariement manuel.
- Si l'appariement automatique échoue, appariez manuellement le caisson de grave à l'appareil principal.

### Appariement manuel

- Assurez-vous que tous les câbles sont bien connectés et que l'appareil principal est en mode veille.
- Enfoncez et maintenez la touche **Pair** à l'arrière du caisson de graves pendant quelques secondes. Le caisson de graves passera en mode d'appariement et le voyant d'appariement clignotera rapidement.
- Appuyez  $\odot$  sur la touche de l'appareil principal ou de la télécommande pour allumer l'appareil principal.
- Une fois la connexion sans fil établie, l'indicateur PAIR s'allumera.
- Si le voyant Pair clignote, la connexion sans fil a échoué. Débranchez le câble du caisson de graves, puis reconnectez le câble principal au bout de 4 minutes. Répétez les étapes 1 à 4.

### REMARQUE :

- Si la connexion sans fil échoue à nouveau, vérifiez s'il existe un conflit ou de fortes interférences (par exemple, des interférences provenant d'un appareil électronique) autour de votre emplacement. Supprimez ces conflits ou interférences fortes et répétez les procédures ci-dessus.

- Le caisson de graves doit se trouver à moins de 6 m de la barre de son dans une zone ouverte.
- Si l'appareil principal n'est pas connecté au caisson de grave et qu'il est en mode On, le témoin POWER clignotera. Suivez les étapes 1 à 4 ci-dessus pour jumeler le caisson des graves à l'appareil principal.

## Fonctionnement de base

### Veille/Marche

Lorsque vous branchez pour la première fois l'appareil principale à la prise secteur, celui-ci passe en mode veille.

- Appuyez sur la touche  $\odot$  de l'appareil ou de la télécommande pour allumer l'appareil.
- Appuyez à nouveau sur le bouton  $\odot$  pour que l'appareil repasse en mode STANDBY.
- Débranchez le cordon d'alimentation de la prise si vous souhaitez éteindre complètement l'appareil.
  - Si un téléviseur ou un périphérique externe est connecté, l'appareil s'allumera automatiquement lorsque le téléviseur ou le périphérique externe sera allumé.
  - En l'absence de signal d'entrée de l'appareil pendant plus de 15 minutes, l'appareil passe automatiquement en mode veille.

### Sélection de modes

Appuyez plusieurs fois sur la touche  $\square$  de l'appareil ou sur les touches  $\square$  / **HDMI** /  $\$$  sur la télécommande pour sélectionner le mode **AUX**, **OPTICAL**, **COAXIAL**, **HDMI 1**, **HDMI 2**, **HDMI ARC**, **USB** et **BT** (Bluetooth). Le mode sélectionné s'affichera sur l'écran.

### Ajustez les graves / aigus

- Appuyez sur la touche **BASS+/-** de la télécommande pour régler le niveau des basses.
- Appuyez sur la touche **TREBLE+/-** de la télécommande pour régler le niveau des aigus.

### Activer / désactiver le son surround

- Appuyez sur la touche **SURROUND** de la télécommande pour régler le niveau du son surround. Appuyez à nouveau sur cette touche pour désactiver le son surround.

### Réglage du volume

- Pressez les touches **VOL+ / VOL-** sur l'appareil ou la télécommande pour ajuster le volume.
- Si vous souhaitez couper le son, pressez la touche  $\times$  sur la télécommande. Pressez à nouveau la touche  $\times$  ou les touches **VOL+ / VOL-** sur l'appareil ou la télécommande pour reprendre la lecture normale.

### Sélection d'un effet d'égaliseur (EQ)

- Durant la lecture, pressez la touche EQ sur la télécommande pour sélectionner un des égaliseurs pré-réglés: Movie (recommandé par les films), Music (recommandé pour écouter de la musique), News (recommandé pour le journal télévisé), Night (recommandé pour écouter la nuit).

## Fonctionnement des AUX / OPTICAL / COAXIAL / HDMI / HDMI ARC

- Assurez-vous que l'appareil est connecté à la TV ou à un appareil audio.
- Appuyez plusieurs fois sur la touche  $\square$  de l'appareil ou sur les touches  $\square$  / **HDMI** /  $\$$  sur la télécommande pour sélectionner le mode **AUX**, **OPTICAL**, **COAXIAL**, **HDMI 1**, **HDMI 2** et **HDMI ARC**.
- Utilisez directement les fonctions de lecture de votre appareil audio.
- Appuyez sur la touche **VOL +/-** pour régler le volume au niveau désiré.



**CONSEIL :**

- L'appareil pourrait ne pas être en mesure de décoder tous les formats audio numériques de la source d'entrée. Dans ce cas, l'appareil se mettra en sourdine. Il ne s'agit pas d'un défaut. Assurez-vous que le réglage audio de la source d'entrée (par exemple, téléviseur, console de jeu, lecteur DVD, etc.) est défini sur **PCM** ou **Dolby Digital** (Reportez-vous au manuel d'utilisation du périphérique source d'entrée pour connaître les détails de réglage audio.) avec entrée HDMI 1 / HDMI 2 / HDMI ARC / OPTICAL / COAXIAL.
- Lorsque le format audio DOLBY DIGITAL est entré, l'écran de la barre de son affiche **DOLBY AUDIO**.
- Lorsque le format audio PCM est entré, l'écran de la barre de son affiche **PCM AUDIO**.
- Lors de la saisie de formats audio autres que PCM ou DOLBY DIGITAL, s'il n'y a pas de son émis par l'appareil et que l'affichage indique **NO SUPPORT**.



## Fonction Bluetooth

### Appariement d'appareils Bluetooth

La première fois que vous connectez votre appareil Bluetooth à ce lecteur, vous devez appairier votre appareil à ce lecteur.

**REMARQUE :**

- La portée de fonctionnement entre ce lecteur et un appareil Bluetooth est environ 8 mètres (sans objet entre l'appareil Bluetooth et l'unité).
- Avant de connecter un appareil Bluetooth à cette unité, assurez-vous que connaître les spécifications de l'appareil.
- La compatibilité avec tous les appareils Bluetooth n'est pas garantie.
- Tout obstacle entre cette unité et un appareil Bluetooth peut réduire la portée de fonctionnement.
- Si la puissance du signal est faible, votre récepteur Bluetooth peut se déconnecter, mais il ré-entrera en mode d'appariement automatique.

1. En mode de marche, pressez la touche  sur l'appareil plusieurs fois ou la touche  sur la télécommande pour sélectionner le mode Bluetooth. "NO BT" (Pas de BT) s'affichera sur l'écran si l'appareil n'est pas apparié à un périphérique Bluetooth.
2. Activez votre appareil Bluetooth et sélectionnez le mode de recherche. "HT-SBW800" apparaîtra sur votre liste d'appareils Bluetooth.
  - Si vous ne pouvez pas trouver l'appareil, pressez et gardez pressée la touche  sur la télécommande pour que l'appareil s'affiche. L'écran affichera "PAIR" (Appariement) et vous entendrez "Pairing" (Appariement) émis par l'appareil.
3. Sélectionnez "HT-SBW800" dans la liste d'appariement. Une fois l'appariement effectué avec succès, vous entendrez « Paired » sur l'unité et l'écran affichera "BT".
4. Écoutez de la musique à partir du périphérique Bluetooth connecté.

**Pour déconnecter la fonction Bluetooth, vous pouvez :**



- Passer à une autre fonction sur l'appareil.
- Désactivez la fonction de votre périphérique Bluetooth. Le périphérique Bluetooth sera déconnecté de l'appareil après l'invite vocale "Déconnecté".
- Pressez et maintenez enfoncée la touche  sur la télécommande.

**Conseils :**

- Entrez « 0000 » comme mot de passe si nécessaire.
- Si aucun autre périphérique Bluetooth ne s'apparie à ce lecteur dans les deux minutes, le lecteur retrouvera sa connexion précédente.
- Le lecteur sera aussi déconnecté si votre appareil est en dehors de la portée de fonctionnement.
- Si vous souhaitez reconnecter votre appareil à la lecture, placez-le dans la portée de fonctionnement.



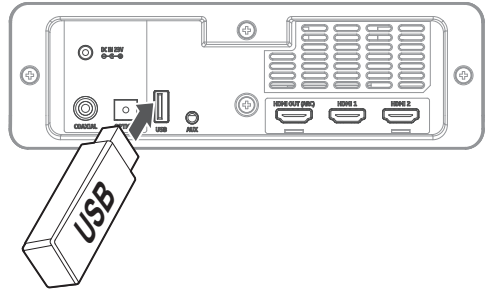

- Si l'appareil est déplacé hors de la portée de fonctionnement; lorsqu'il est ramené en place, vérifiez si l'appareil est toujours connecté au lecteur.
- Si connexion est perdue, suivez les instructions ci-dessus pour appairier à nouveau votre appareil au lecteur.

### Écouter de la musique depuis un appareil Bluetooth

- Si l'appareil Bluetooth connecté prend en charge l'Advanced Audio Distribution Profile (A2DP), vous pouvez écouter la musique enregistrée sur l'appareil sur la barre de son.
  - Si l'appareil prend également en charge le profil de commande à distance audio vidéo (AVRCP), vous pouvez utiliser la télécommande du microsystème pour lire de la musique sauvegardée sur l'appareil.
1. Appariez votre appareil au lecteur.
  2. Lisez de la musique sur votre appareil (si compatible A2DP).
  3. Utilisez la télécommande fournie pour contrôler la lecture (si compatible AVRCP).
    - Pour suspendre/reprendre la lecture, appuyez sur la touche  de la télécommande ou de l'appareil.
    - Pour sauter une piste, pressez les touches  /  sur la télécommande.



## Fonction USB

1. Insérez le périphérique USB.
2. Appuyez sur la touche  plusieurs fois sur l'appareil ou sur la touche  sur la télécommande pour sélectionner le mode **USB**.
3. Pendant la lecture :
  - Pour suspendre ou reprendre la lecture, appuyez sur la touche  de la télécommande.
  - Pour passer au fichier précédent / suivant, pressez les touches  /  sur la télécommande.

**CONSEILS :**

- L'appareil peut prendre en charge les périphériques USB avec jusqu'à 32 Go de mémoire.
- Cet appareil ne peut lire que des MP3.

## Dépannage

**Le système ne s'allume pas.**

- Assurez-vous que le cordon d'alimentation de l'appareil est correctement branché.
- Assurez-vous que la prise murale est bien alimentée.
- Appuyez sur la touche de veille (standby) pour allumer l'appareil.

**La télécommande ne fonctionne pas.**

- Avant de presser toute touche de lecture, sélectionnez d'abord la source adéquate.
- Réduisez la distance entre la télécommande et l'unité.
- Insérez la pile en respectant les polarités (+/-) indiquées.

- Remplacez la pile.
- Pointez la télécommande directement sur le détecteur sur la partie avant de l'appareil.

#### Pas de son

- Assurez-vous que l'appareil n'est pas en sourdine. Appuyez sur la touche MUTE ou VOL + / VOL- pour reprendre l'écoute normale.
- Appuyez sur le bouton de l'appareil ou de la télécommande pour mettre la barre de son en mode veille. Appuyez à nouveau sur le bouton pour allumer la barre de son.
- Débranchez la barre de son et le caisson de graves de la prise secteur, puis rebranchez-les. Allumez la barre de son.
- L'appareil pourrait ne pas être en mesure de décoder tous les formats audio numériques de la source d'entrée. Dans ce cas, l'appareil se mettra en sourdine. Il ne s'agit PAS d'un défaut. L'appareil n'a pas été mis en sourdine. Assurez-vous que les paramètres audio de la source d'entrée (télévision, console de jeux, lecteur DVD, etc.) sont réglés sur le mode flux binaire lors de l'utilisation d'une connexion numérique (par exemple HDMI, OPTICAL, COAXIAL). Pour les marques de téléviseurs Sharp, sélectionnez l'option «RAW» ou «Auto» dans le menu de sortie numérique.
- Le caisson de graves est hors de portée, veuillez rapprocher le caisson de graves de la barre de son. Assurez-vous que le caisson de graves se trouve à moins de 5 m de la barre de son (le plus proche sera le mieux).
- La barre de son peut avoir perdu la connexion avec le caisson de graves. Appariez à nouveau les appareils en suivant les étapes de la section « Appariement du caisson de graves sans fil avec la barre de son ».

#### La télévision rencontre des problèmes d'affichage lors de la visualisation de contenu HDR à partir d'une source HDMI.

- Certains téléviseurs 4K HDR exigent que l'entrée HDMI ou les paramètres d'image soient définis pour la réception de contenu HDR. Pour plus de détails sur la configuration de l'affichage HDR, veuillez vous reporter au manuel d'instruction de votre téléviseur.

#### Je ne trouve pas le nom Bluetooth de cet appareil sur mon périphérique Bluetooth pour l'appariement du Bluetooth.

- Assurez-vous que la fonction Bluetooth est activée sur votre appareil Bluetooth.
- Assurez-vous d'avoir apparié l'appareil avec votre périphérique Bluetooth.

#### Il existe une fonction de mise à l'arrêt après 15 mins, celle-ci étant l'une des exigences du standard ERPII d'économies d'énergie.

- Lorsque le signal d'entrée externe de l'unité est trop faible, l'unité s'éteint automatiquement après 15 minutes. Veuillez augmenter le niveau sonore de votre appareil externe.

#### Le caisson de graves est inactif ou son indicateur ne s'allume pas.

- Veuillez débrancher le cordon d'alimentation de la prise secteur et rebranchez-le au bout de 4 minutes pour envoyer à nouveau le caisson de graves.

## Données techniques

Modèle	HT-SBW800
<b>Barre de son</b>	
Alimentation électrique	DC 23,0V = 3A
Consommation électrique	35 W
Consommation électrique De veille	<0,5W
Puissance de sortie	6 x 25W (8Ω) + 50W (4Ω) (RMS)
Réponse en fréquence	120Hz - 20KHz
<b>Caisson de basse</b>	
Alimentation électrique	AC 220-240V ~ 50/60Hz
Consommation électrique	35 W
Consommation électrique De veille	<0,5W
Puissance de sortie	180 W (3Ω) (RMS)
Réponse en fréquence	40Hz - 120Hz
<b>Bluetooth</b>	
Version	V 4.2
Puissance maximale transmise	5 dbm
Bande de fréquences	2402 MHz ~ 2480 MHz
<b>Télécommande</b>	
Type de pile	AAA/1,5V
<b>Adaptateur électrique</b>	
Fabricant :	Zhong Shan City Richsound Electronic Industrial Ltd.
Nom du modèle :	RAD2304
Entrée :	AC 220-240V ~ 50/60Hz 3,5A Max
Sortie :	DC 23,0V = 3A

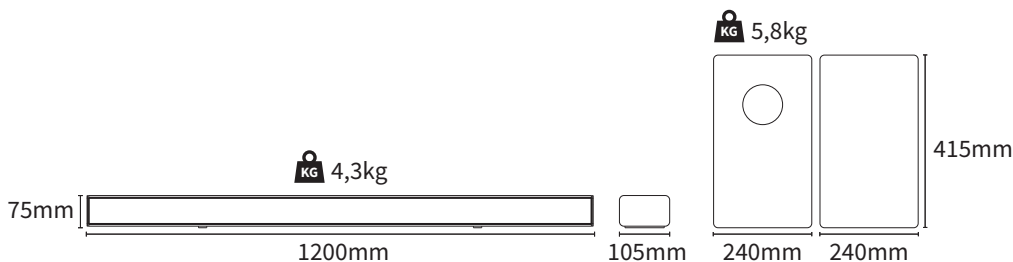

## Ważne środki ostrożności



### Proszę zapoznać się z niniejszymi instrukcjami bezpieczeństwa i wziąć pod uwagę poniższe ostrzeżenia zanim urządzenie zostanie uruchomione:



Ikona pioruna z grotem wewnątrz trójkąta równobocznego ostrzega użytkownika przed nieizolowanym, „niebezpiecznym napięciem” w obudowie produktu, które może być na tyle wysokie, że stwarza ryzyko porażenia prądem.



Wykrzyknik wewnątrz trójkąta równobocznego powiadamia użytkownika o ważnych wskazaniach dotyczących obsługi i konserwacji (serwisowania) zawartych w instrukcji obsługi urządzenia.



Należy korzystać wyłącznie z zasilacza opisanego w instrukcji obsługi.



Ten symbol oznacza, że produkt należy usuwać w sposób przyjazny dla środowiska, a nie z innymi odpadkami gospodarczymi.



napięcie zmienne



napięcie stałe



urządzenie klasy II

**Żeby zapobiec pożarowi, zawsze trzymaj świece i inne źródła otwartego ognia z daleka od urządzenia.**



### Ostrzeżenie:

- Zawsze zachowuj podstawowe środki ostrożności podczas korzystania z urządzenia, zwłaszcza w obecności dzieci.
- Nadzoruj dzieci, by nie bawiły się urządzeniem.
- Uważaj, by nie uszkodzić kabla zasilającego: nie stawiaj na nim ciężkich przedmiotów, nie rozciągaj go ani nie wyginaj. Nie podłączaj urządzenia do przedłużaczy. Uszkodzenie kabla zasilającego może spowodować pożar lub porażenie prądem.
- Jeśli przewód zasilający zostanie uszkodzony, należy go wymienić u producenta, w serwisie lub u innej wykwalifikowanej osoby, żeby ochronić się przed zagrożeniem.
- Dopilnuj, by urządzenie zostało podłączone do gniazda zasilania 220-240V~ 50Hz. Używanie wyższego napięcia może powodować awarie, a nawet zapalenie się urządzenia.
- Jeśli wtyczka nie pasuje do twojego gniazda, nie wciskaj jej na siłę.
- Wyłącz urządzenie przed odłączeniem go od prądu, by całkowicie je wyłączyć.
- Nie odłączaj ani nie podłączaj kabla zasilającego mokrymi rękami. Może to spowodować porażenie prądem.
- Jeśli nie używasz urządzenia przez dłuższy czas, odłącz przewód od prądu.
- Dopilnuj, by wtyczka była zawsze łatwo dostępna.
- Niniejszy produkt nie posiada żadnych części, które może naprawiać użytkownik. W przypadku wystąpienia usterki skontaktuj się z producentem

lub autoryzowanym serwisem. Odsłanianie wewnętrznych części urządzenia może stanowić zagrożenie dla życia. Gwarancja nie obejmuje usterek wywołanych naprawami wykonywanymi przez nieupoważnione strony trzecie.

- Nie używaj produktu tuż po rozpakowaniu. Przed użyciem należy odczekać, aż urządzenie nagrzeje się do temperatury pokojowej.
- Urządzenia można używać tylko w umiarkowanym klimacie (nie w klimacie zwrotnikowym i podzwrotnikowym).
- Umieść urządzenie na płaskiej, stabilnej powierzchni, która nie jest narażona na wibracje.
- Dopilnuj, by urządzenie nie wystawało za krawędź mebla, na którym stoi.
- Aby zmniejszyć ryzyko pożaru, porażenia prądem i uszkodzenia produktu, nie wystawiaj go na bezpośrednie działanie światła słonecznego, kurzu, deszczu czy wilgoci. Nigdy nie narażaj urządzenia na zamoczenie lub zachłapanie i nie stawiaj na nim ani w jego pobliżu zbiorników wypełnionych cieczą.
- Nie stawiaj żadnych przedmiotów ani zbiorników z płynami, takich jak wazony itp., na urządzeniu.
- Nie umieszczaj urządzenia w pobliżu źródeł ciepła, takich jak grzejniki, nawiewy, piece czy inne urządzenia (w tym wzmocniacze) emitujące ciepło.
- Nie umieszczaj produktu tam, gdzie wilgotność jest wysoka, a wentylacja słaba.
- Dopilnuj, by zostawić 5 cm wolnego miejsca wokół urządzenia dla zapewnienia odpowiedniej wentylacji. Nie zakrywaj otworów wentylacyjnych urządzenia. Upewnij się, że otwory wentylacyjne nie są zakryte przedmiotami, takimi jak gazety, ściereki, zasłony itp.
- NIGDY** nie pozwalaj nikomu, zwłaszcza dzieckiemu, wpychać czegokolwiek w otwory, gniazda i inne szczeliny w obudowie urządzenia: może to skutkować śmiertelnym porażeniem prądem.
- Burze stanowią niebezpieczeństwo dla wszystkich urządzeń elektrycznych. Jeśli przewód zasilający lub przewody antenowe zostaną trafione piorunem, urządzenie może zostać uszkodzone, nawet gdy jest wyłączone. Przed nadejściem burzy należy odłączyć od urządzenia wszystkie przewody i złącza.

### Konserwacja

- Przed czyszczeniem urządzenia odłącz przewód zasilający od prądu.
- Do czyszczenia zewnętrznej części obudowy użyj miękkiej, czystej ściereczki. Nigdy nie czyść obudowy chemikaliami ani detergentami.

### Zasilacz

- Żeby odłączyć urządzenie od zasilania sieciowego, odłącz przewód zasilający od gniazda elektrycznego.
- Korzystaj wyłącznie z zasilacza dostarczonego w zestawie. Użycie innego zasilacza może spowodować zagrożenie dla bezpieczeństwa i/lub uszkodzenie urządzenia.

### Baterie

- Zachowaj prawidłową polaryzację, gdy montujesz baterie.
- Nie wystawiaj baterii na działanie wysokich temperatur i nie umieszczaj ich w miejscach, których temperatura może gwałtownie wzrosnąć, np. w pobliżu ognia lub w bezpośrednim świetle słonecznym.
- Nie wystawiaj baterii na działanie nadmiernego ciepła, nie wrzucaj ich do ognia, nie rozmontowuj i nie próbuj ładować zwykłych baterii. Mogłyby wyścieć lub eksplodować.
- Nigdy nie stosuj jednocześnie różnych baterii i nie łącz baterii nowych ze starymi.
- Jeśli wiesz, że pilot nie będzie używany przez dłuższy czas (ponad miesiąc), wyjmij z niego baterie, by nie wyciekły.
- Jeśli baterie wyciekną, wytrzyj komorę baterii i zastąp baterie nowymi.
- Nie używaj innych baterii niż wskazane w instrukcji.



- **Nie wkładaj baterii do ust - stwarza to ryzyko poparzenia chemicznego.**
- Jeśli bateria zostanie połknięta, może spowodować poważne poparzenia wewnętrzne w zaledwie dwie godziny, czego rezultatem może być śmierć. Trzymaj nowe i stare baterie poza zasięgiem dzieci. Jeśli komora baterii nie zamyka się prawidłowo, przestań używać pilota i trzymaj go poza zasięgiem dzieci. Jeśli podejrzewasz połknięcie baterii lub umieszczenie jej wewnątrz jakiegokolwiek części ciała, natychmiast zgłoś się do lekarza.

### Usuwanie produktu i baterii

- Nie wyrzucaj niniejszego urządzenia do niesortowanych śmieci z gospodarstwa domowego. Oddaj je do wyznaczonego punktu odbioru w celu przetworzenia zgodnie z przepisami WEEE. W ten sposób oszczędzasz zasoby naturalne i chronisz środowisko.
- Większość państw UE posiada przepisy regulujące usuwanie baterii. Więcej informacji możesz uzyskać od sprzedawcy lub lokalnych władz.
- Powyższy symbol umieszczony jest na urządzeniach elektrycznych i elektronicznych oraz bateriach (lub na ich opakowaniach), by przypomnieć użytkownikowi o tej zasadzie. Jeśli pod symbolem pojawia się oznaczenie „Hg” lub „Pb”, oznacza to, że baterie zawierają śladowe ilości rtęci (Hg) lub ołowiu (Pb).
- Użytkownicy powinni zgłaszać się do wyznaczonych punktów odbioru zużytych urządzeń i baterii.



### Deklaracja zgodności:

- UMC Poland Sp. z o.o. niniejszym oświadcza, że to urządzenie spełnia zasadnicze wymagania oraz inne odnośne normy określone w dyrektywie RED 2014/53/UE. Pełen tekst deklaracji zgodności WE jest dostępny pod następującym linkiem:

<https://www.sharpconsumer.eu/documents-of-conformity/>

## Zawartość zestawu

- Urządzenie główne
- Pilot zdalnego sterowania
- Subwoofer bezprzewodowy
- Kabel zasilający z wtyczką europejską (2 szt.)
- Kabel zasilający z wtyczką brytyjską (2 szt.)
- Zasilacz
- Kabel audio 3,5 mm-3,5 mm
- Kabel HDMI
- Wspornik do montażu na ścianie (2 szt.)
- Wkręty wspornika do montażu na ścianie
- Instrukcja obsługi
- Skrócona instrukcja obsługi
- Ulotka gwarancyjna
- 2 x bateria AAA

Parametry konstrukcyjne i dane techniczne mogą się zmienić bez dodatkowych powiadomień.

## Panele i przyciski

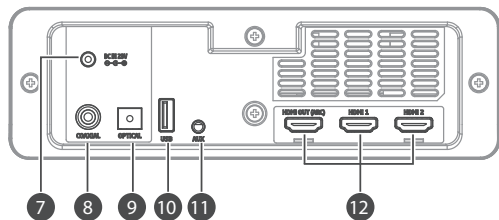
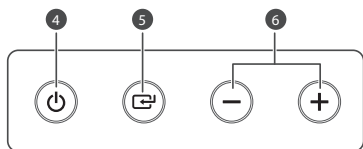
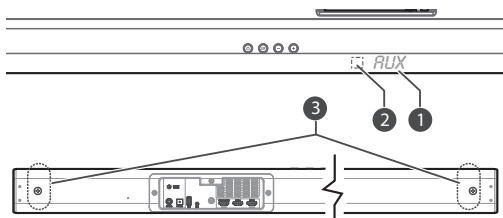

## Urządzenie główne

1. **Wyświetlacz** – pokazuje aktualny stan.
2. **Odbiornik sygnału pilota** – odbiór sygnałów z pilota.
3. **Wkręty wspornika do montażu na ścianie**
4. **Przycisk  $\odot$  (ON/OFF)** – przełączanie urządzenia między trybem włączenia a trybem czuwania.
5. **Przycisk  $\square$  (SOURCE)** – wybór trybu odtwarzania.
6. **Przyciski VOL +/-** – zwiększanie/zmniejszanie poziomu głośności.
7. **Gniazdo DC IN 23V** – Gniazdo zasilające

8. **Gniazdo COAXIAL** – Wejście koaksjalne
9. **Gniazdo OPTICAL** – Wejście optyczne
10. **Gniazdo USB** – podłączenie pamięci USB, aby odtwarzać muzykę.
11. **Gniazdo AUX** – podłączenie do zewnętrznego urządzenia audio.
12. **Gniazda HDMI (1/2/ARC)** – podłączenie do urządzenia zewnętrznego za pomocą kabla HDMI.

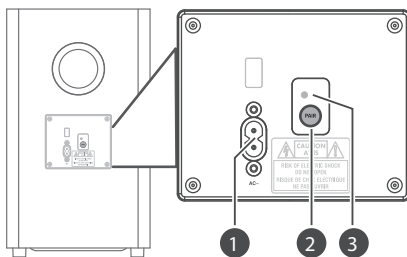

## Subwoofer bezprzewodowy

1. **Gniazdo AC~** – podłączenie do zasilania.
2. **Przycisk PAIR** – naciśnij, aby aktywować parowanie między urządzeniem głównym i subwooferem.
3. **Wskaźnik parowania** – po pomyślnym zakończeniu parowania zacznie świecić światłem ciągłym.

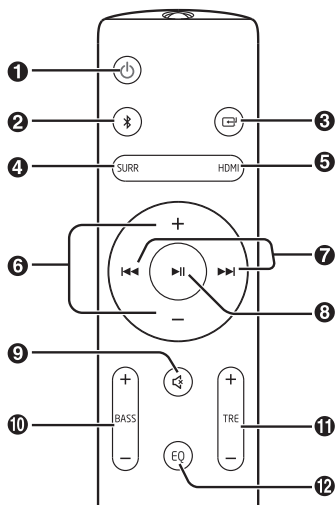

## Pilot zdalnego sterowania

1. **Przycisk  $\odot$**  – przełączanie urządzenia między trybem włączenia a trybem czuwania.
2. **Przycisk  $\mathbb{B}$**  – wybór trybu Bluetooth. Naciśnij i przytrzymaj przycisk, by aktywować parowanie w trybie Bluetooth lub odłączyć sparowane urządzenie Bluetooth.
3. **Przycisk  $\square$**  – wybór trybu odtwarzania.
4. **Przycisk SURR** – włączenie/wyłączenie przestrzennego brzmienia dźwięku.
5. **Przycisk HDMI** – wybór trybu HDMI 1/2/ARC.
6. **Przyciski VOL +/-** – zwiększanie/zmniejszanie poziomu głośności.
7. **Przyciski  $\lll$  /  $\ggg$**  – poprzedni/następny utwór w trybie Bluetooth/USB.
8. **Przycisk  $\|\$**  – odtwarzanie/pauza/ponowne odtwarzanie w trybie Bluetooth/USB.
9. **Przycisk  $\mathbb{M}$  (MUTE)** – tymczasowe wyłączenie dźwięku lub włączenie dźwięku.
10. **Przycisk BASS +/-** – regulacja poziomu tonów niskich.

11. **Przycisk TRE +/-** – regulacja poziomu tonów wysokich.  
 12. **EQ** – wybieranie zaprogramowanego efektu odtwarzania.

## Przygotowanie do pracy

### Przygotowanie pilota zdalnego sterowania

Dostarczony w zestawie pilot zdalnego sterowania umożliwia zdalną obsługę urządzenia.

- Nawet jeśli używasz pilota w obrębie jego zasięgu (6 m), jego prawidłowe działanie może być niemożliwe, gdy między urządzeniem a pilotem znajdują się jakiegokolwiek przeszkody.
- Jeśli używasz pilota w pobliżu innych urządzeń emitujących fale podczerwone lub innych pilotów wykorzystujących podczerwień, pilot może nie działać prawidłowo. Podobnie inne urządzenia mogą działać nieprawidłowo.

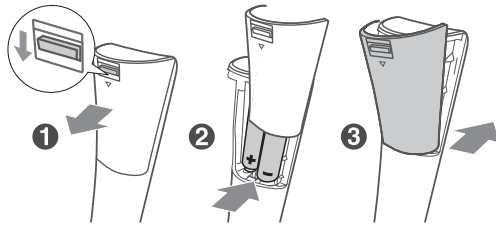

### Wymiana baterii w pilocie zdalnego sterowania

- Naciśnij i wysuń tylną osłonę, aby otworzyć pojemnik na baterie w pilocie zdalnego sterowania.
- Włóż 2 baterie typu AAA (dostarczone w zestawie). Wkładając baterie, należy pamiętać o prawidłowej polaryzacji, odpowiadającej symbolom (+) i (-) umieszczonym w pojemniku na baterie.
- Zamknij osłonę pojemnika na baterie.

## Ustawienie i montaż

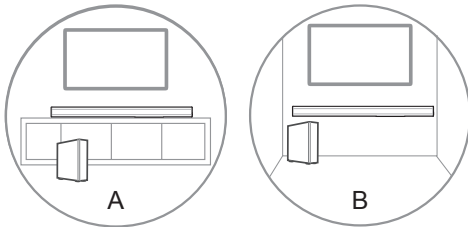

### Ustawienie

- A** Jeśli telewizor został ustawiony na stoliku, możesz umieścić urządzenie na stoliku bezpośrednio przed podstawą telewizora, wyśrodkowane względem ekranu telewizora.
- B** Jeśli telewizor został zainstalowany na ścianie, możesz zamontować urządzenie na ścianie bezpośrednio pod ekranem telewizora.

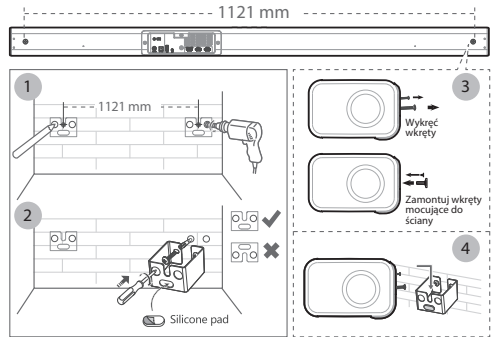

### Montaż na ścianie (w przypadku opcji B)

- Montaż powinien przeprowadzać tylko wykwalifikowany personel. Niepoprawny montaż może powodować poważne obrażenia ciała i szkody materialne (jeśli chcesz montować produkt samodzielnie, najpierw sprawdź, czy w ścianie nie są umieszczone przewody elektryczne lub rury). Sprawdzenie, czy ściana utrzyma całkowity ciężar urządzenia i wspomników ściennych, należy do obowiązków montażysty.
  - Do instalacji są wymagane dodatkowe narzędzia (nieдостаarczane w zestawie).
  - Nie wkręcaj wkrętów za mocno.
  - Zachowaj instrukcję, abyś w razie potrzeby mógł wrócić do niej w przyszłości.
  - Użyj elektronicznego wykrywacza profili, by zidentyfikować rodzaj ściany przed wierceniem i montażem.
- Wywierć w ścianie 4 równoległe otwory (każdy o średnicy od 5,5 mm do 6 mm, w zależności od rodzaju ściany). Odległość między otworami powinna wynosić 1121 mm.
  - W razie potrzeby wsuń po jednym kołku do każdego otworu. Przykręć wspomniki do montażu na ścianie przy pomocy wkrętów i śrubokręta (sposób zestawu). Upewnij się, że zostały solidnie zamontowane. Jeżeli będzie to konieczne przyklej silikonowe podkładki aby poprawnie ustawić urządzenie.
  - Wykręć wkręty z tyłu urządzenia. Zainstaluj wkręty wspomnika do montażu na ścianie z tyłu urządzenia.
  - Unieś urządzenie na wysokość wspomników do montażu na ścianie i wsuń je na miejsce.

## Podłączenia

### Dolby Atmos®

Technologia Dolby Atmos zapewnia wyjątkowe wrażenia, których nigdy wcześniej nie doświadczyłeś, dzięki głośnikom skierowanym ku górze, a także intensywności, czystości i mocy dźwięku Dolby.

### W przypadku korzystania z dźwięku Dolby Atmos®

Dźwięk Dolby Atmos® dostępny jest wyłącznie w trybie HDMI. Więcej informacji na temat podłączenia można znaleźć w części „**Podłączenie przez HDMI**”.

- Aby korzystać z technologii Dolby Atmos® w trybie HDMI 1/HDMI 2/HDMI ARC, telewizor musi obsługiwać dźwięk Dolby Atmos®.
- W przypadku sygnału z zewnętrznego źródła należy upewnić się, że została wybrana opcja „No Encoding” (brak kodowania) na cyfrowym wyjściu audio podłączonego urządzenia zewnętrznego (np. odtwarzacza Blu-ray DVD, telewizora itp.). Przy podłączeniu do

telewizora Sharp proszę wybrać opcję "RAW" lub „Auto” w ustawieniach cyfrowego wyjścia dźwięku.

- Podczas wprowadzania formatu Dolby Atmos/Dolby Digital/PCM na wyświetlaczu urządzenia wyświetli się napis DOLBY ATMOS/DOLBY AUDIO/PCM AUDIO.
- Jeśli soundbar wykorzystuje dźwięk Dolby Atmos, możliwa jest tylko regulacja poziomu tonów niskich subwoofera.

#### UWAGA:

Pełne możliwości systemu Dolby Atmos można osiągnąć tylko wtedy, gdy zestaw soundbar jest podłączony do źródła sygnału przy pomocy kabla HDMI 2.0.

Zestaw soundbar będzie również działał przy innych sposobach podłączenia (np. poprzez cyfrowy kabel optyczny), jednak nie pozwoli to wykorzystać wszystkich możliwości systemu Dolby. W związku z tym zalecamy podłączyć zestaw przez złącze HDMI, żeby móc w pełni wykorzystać możliwości systemu Dolby.

### Podłączenie przez HDMI

Niektóre telewizory o rozdzielczości 4K HDR wymagają konfiguracji wejścia HDMI lub ustawień obrazu, aby wyświetlać materiały w standardzie HDR. Więcej informacji na temat wyświetlania materiałów w standardzie HDR można znaleźć w instrukcji obsługi telewizora.

Wykorzystanie interfejsu HDMI do podłączenia zestawu soundbar, sprzętu AV i telewizora:

#### Sposób 1: ARC (Audio Return Channel)

Funkcja ARC (Audio Return Channel) pozwala przesyłać dźwięk z telewizora obsługującego tryb ARC do zestawu soundbar za pomocą pojedynczego połączenia HDMI. By skorzystać z funkcji ARC, sprawdź, czy twój telewizor obsługuje funkcje HDMI-CEC i ARC oraz czy jest prawidłowo ustawiony.

Przy prawidłowym ustawieniu możesz używać pilota od telewizora do regulacji głośności (przyciski VOL +/- i przycisk MUTE) zestawu soundbar.

- Podłącz kabel HDMI (dostarczony w zestawie) do gniazda **HDMI (ARC)** urządzenia oraz do gniazda HDMI (ARC) w telewizorze zgodnym z tym standardem. Następnie naciśnij przycisk na pilocie, by wybrać **HDMI ARC**.

#### Wskazówki:

- Telewizor musi obsługiwać HDMI-CEC oraz funkcję ARC. Funkcje HDMI-CEC i ARC muszą być włączone.
- Metoda włączania funkcji HDMI-CEC i ARC może się różnić w zależności od telewizora. Więcej informacji na temat funkcji ARC można znaleźć w instrukcji obsługi telewizora.

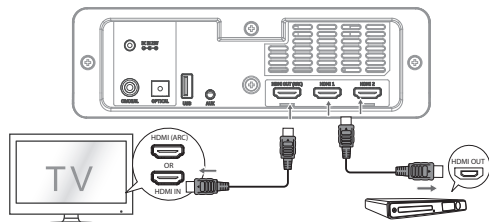

#### Sposób 2: Standard HDMI

Jeśli telewizor nie jest zgodny ze standardem HDMI ARC, podłącz zestaw soundbar do telewizora za pomocą standardowego połączenia HDMI.

- Wykorzystaj kabel HDMI (dostarczony w zestawie) do podłączenia gniazda **HDMI OUT** na zestawie soundbar do gniazda **HDMI IN** w telewizorze.
- Wykorzystaj kabel HDMI (dostarczony w zestawie) do podłączenia gniazda **HDMI IN (1 lub 2)** na zestawie soundbar do urządzeń zewnętrznych (np. konsole do gier, odtwarzacze DVD i Blu-ray).

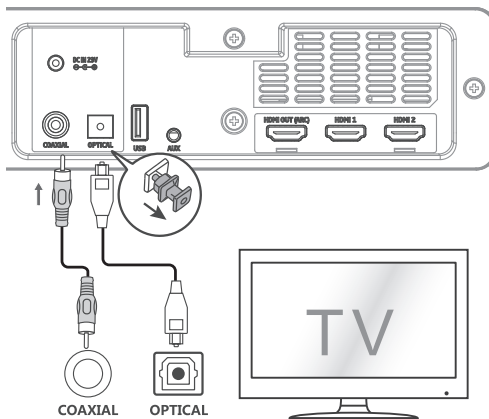

### Wykorzystanie gniazda OPTICAL

- Zdejmij osłonę ochronną gniazda **OPTICAL**, a następnie podłącz kabel optyczny (spoza zestawu) do gniazda **OPTICAL OUT** w telewizorze oraz gniazda **OPTICAL** na urządzeniu.

### Wykorzystanie gniazda COAXIAL

- Możesz również wykorzystywać kabel koncentryczny (spoza zestawu) do podłączenia gniazda **COAXIAL OUT** w telewizorze i gniazda **COAXIAL** na urządzeniu.

**WSKAZÓWKI:** Urządzenie może nie odtwarzać wszystkich cyfrowych formatów przesyłanych ze źródła sygnału. W takim przypadku dźwięk urządzenia zostanie wyciszony. **NE** oznacza to usterki urządzenia. Upewnij się, że dźwięk źródła sygnału (np. telewizora, konsoli do gier, odtwarzacza DVD itp.) jest ustawiony w odpowiednim trybie (więcej informacji na temat ustawienia audio można znaleźć w instrukcji obsługi urządzenia źródła sygnału) na wejściu **HDMI /HDMI ARC /OPTICAL /COAXIAL**.

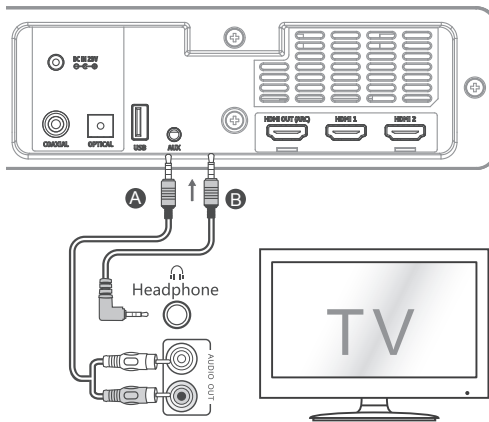

### Wykorzystanie gniazda AUX

- Wykorzystaj kabel RCA-3,5 mm (dostarczony w zestawie), aby podłączyć wyjściowe gniazda audio telewizora do gniazda **AUX** na urządzeniu.
- Wykorzystaj kabel 3,5 mm-3,5 mm (dostarczony w zestawie), by połączyć gniazdo słuchawkowe telewizora lub innego urządzenia zewnętrznego do gniazda **AUX** na urządzeniu.

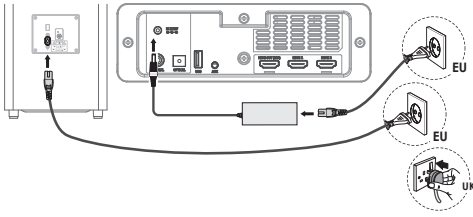

## Podłączenie do zasilania

### Ryzyko uszkodzenia produktu!

- Upewnij się, że napięcie źródła zasilania odpowiada napięciu wskazanemu z tyłu lub z boku urządzenia.
- Przed podłączeniem do zasilania upewnij się, że prawidłowo dokonałeś wszystkich innych połączeń zestawu.

### Zestaw soundbar

- Odwiń adapter sieciowy i kabel zasilający na pełną długość.
- Podłącz kabel zasilający do zasilacza, a następnie podłącz zasilacz do gniazda DC IN 23V urządzenia. Na końcu podłącz zasilacz do gniazdka elektrycznego w ścianie.

### Subwoofer

- Podłącz kabel zasilający do gniazda AC~ urządzenia, a następnie do gniazda elektrycznego w ścianie.

## Parowanie bezprzewodowego subwoofera z urządzeniem głównym

### Parowanie automatyczne

Subwoofer i soundbar zostaną sparowane automatycznie po włączeniu zasilania obu urządzeń. Do połączenia obu urządzeń nie są wymagane żadne przewody.

- Jeśli subwoofer jest w trakcie parowania z urządzeniem głównym, wskaźnik parowania szybko pulsuje.
- Jeśli subwoofer został sparowany z urządzeniem głównym, wskaźnik parowania świeci światłem ciągłym.

### UWAGA:

- Przycisk PAIR na panelu tylnym subwoofera należy naciskać wyłącznie podczas procedury ręcznego parowania.
- Jeśli parowanie automatyczne się nie powiedzie, ręcznie sparuj subwoofer z urządzeniem głównym.

### Parowanie ręczne

1. Upewnij się, że wszystkie przewody są prawidłowo podłączone i urządzenie główne znajduje się w trybie czuwania.
2. Naciśnij i przytrzymaj przez kilka sekund przycisk PAIR na panelu tylnym subwoofera. Subwoofer przejdzie do trybu parowania, a wskaźnik parowania będzie szybko pulsować.
3. Naciśnij przycisk  $\Phi$  na urządzeniu głównym lub pilocie, żeby włączyć urządzenie główne.
4. Po prawidłowym ustanowieniu połączenia bezprzewodowego wskaźnik parowania zacznie świecić światłem ciągłym.
5. Jeśli wskaźnik parowania pulsuje, połączenie bezprzewodowe nie powiodło się. Odłącz kabel zasilający subwoofera, a następnie podłącz go ponownie po 4 minutach. Powtórz czynności od 1 do 4.

### UWAGA:

- Jeśli połączenie bezprzewodowe nie powiedzie się ponownie, sprawdź, czy w pobliżu nie ma żadnych przeszkód ani silnych zakłóceń (na przykład zakłóceń z urządzeń elektronicznych). Usuń przeszkodę lub silne zakłócenia i powtórz powyższą procedurę.

- Subwoofer powinien się znajdować w zasięgu 6 metrów od zestawu soundbar w przestrzeni nieograniczonej przeszkodami.
- Jeśli urządzenie główne nie jest połączone z subwooferem i jego zasilanie jest włączone, wskaźnik POWER pulsuje. Postępuj zgodnie z punktami 1–4 opisanymi powyżej, żeby sparować subwoofer z urządzeniem głównym

## Podstawy obsługi

### Tryb czuwania (Standby)/Włączenie (ON)

Po pierwszym podłączeniu urządzenia głównego do zasilania zostanie uruchomiony tryb czuwania.

- Naciśnij przycisk  $\Phi$  na urządzeniu głównym lub pilocie, żeby włączyć urządzenie główne.
- Naciśnij ponownie przycisk  $\Phi$ , aby przełączyć urządzenie do trybu czuwania.
- Odłącz wtyczkę od gniazdka elektrycznego, jeśli chcesz całkowicie wyłączyć urządzenie.
  - Jeśli podłączony jest telewizor lub inne urządzenie zewnętrzne, urządzenie główne włączy się automatycznie po włączeniu telewizora lub urządzenia zewnętrznego.
  - W przypadku braku sygnału wejściowego urządzenie przełączy się do trybu czuwania po 15 minutach.

### Wybór trybu

Naciśnij kilkakrotnie przycisk  $\square$  na urządzeniu lub przyciski  $\square$  / HDMI /  $\square$  na pilocie zdalnego sterowania, aby wybrać tryb **AUX**, **OPTICAL**, **COAXIAL**, **HDMI 1**, **HDMI 2**, **HDMI ARC**, **USB** lub **BT** (Bluetooth). Na wyświetlaczu pojawi się wybrany tryb.

### Regulacja tonów niskich/wysokich

- Naciśnij przycisk **BASS +/-** na pilocie zdalnego sterowania, aby ustawić poziom tonów niskich.
- Naciśnij przycisk **TREBLE +/-** na pilocie zdalnego sterowania, aby ustawić poziom tonów wysokich.

### Włączenie/wyłączenie Surround Sound

- Naciśnij przycisk **SURROUND** na pilocie zdalnego sterowania, aby włączyć przestrzenne brzmienie dźwięku. Naciśnij ponownie przycisk, aby wyłączyć przestrzenne brzmienie dźwięku.

### Regulacja głośności

- Naciśnij przyciski **VOL+ /VOL-** na urządzeniu lub na pilocie, by regulować poziom głośności.
- Jeśli chcesz wyłączyć dźwięk, naciśnij przycisk wyciszenia **MUTE**  $\square$  na pilocie. Naciśnij ponownie przycisk  $\square$  albo przyciski **VOL +/-** na urządzeniu albo pilocie, aby z powrotem włączyć dźwięk.

### Wybór efektu equalizera (EQ)

- Podczas odtwarzania naciśnij przycisk EQ na pilocie, by wybierać zaprogramowane efekty odtwarzania: **MOVIE** - film (polecany do oglądania filmów), **MUSIC** - muzyka (polecany do słuchania muzyki), **NEWS** - wiadomości (polecany do słuchania wiadomości), **Noc** (zalecane do słuchania w nocy).

## Tryb AUX/OPTICAL/COAXIAL/HDMI / HDMI ARC

1. Upewnij się, że urządzenie jest podłączone do telewizora lub odtwarzacza audio.
2. Naciśnij kilkakrotnie przycisk  $\square$  na urządzeniu lub przyciski  $\square$  / HDMI na pilocie zdalnego sterowania, aby wybrać tryb **AUX**, **OPTICAL**, **COAXIAL**, **HDMI 1**, **HDMI 2**, **HDMI ARC**.



3. Funkcje odtwarzania dostosuj za pomocą przycisków odtwarzacza audio.

4. Naciśnij przycisk **VOL +/-**, aby ustawić żądany poziom głośności.

#### WSKAZÓWKI:

- Urządzenie może nie odtwarzać wszystkich cyfrowych formatów przesyłanych ze źródła sygnału. W takim przypadku dźwięk urządzenia zostanie wyciszony. NIE oznacza to usterki urządzenia. Upewnij się, że dźwięk źródła sygnału (np. telewizora, konsoli do gier, odtwarzacza DVD itp.) jest ustawiony w trybie **PCM** lub **Dolby Digital** (więcej informacji na temat ustawienia audio można znaleźć w instrukcji obsługi urządzenia źródła sygnału) na wejściu **HDMI 1 / HDMI 2 / HDMI ARC / OPTICAL / COAXIAL**.
- Po wprowadzeniu formatu dźwięku **DOLBY DIGITAL** na wyświetlaczu urządzenia pojawi się napis **DOLBY AUDIO**.
- Po wprowadzeniu formatu dźwięku **PCM** na wyświetlaczu urządzenia pojawi się napis **PCM AUDIO**.
- Po wprowadzeniu formatów dźwięku innych niż **PCM** lub **DOLBY DIGITAL**, urządzenie nie wyemituje dźwięku, a na wyświetlaczu pojawi się napis **NO SUPPORT**.

- W celu ich ponownego połączenia umieść urządzenie zewnętrzne w zasięgu sygnału.
- Po oddaleniu urządzenia i ponownym umieszczeniu go w zasięgu sygnału sprawdź, czy jest nadal podłączone do zestawu.
- Jeśli połączenie zostało przerwane, postępuj zgodnie z powyższymi instrukcjami, by ponownie sparować urządzenia.

### Odtwarzanie muzyki z urządzenia Bluetooth.

- Jeśli podłączone urządzenie Bluetooth obsługuje funkcję Advanced Audio Distribution Profile (A2DP), możesz odtwarzać muzykę w zestawie.
  - Jeśli urządzenie obsługuje również funkcję Audio Video Remote Control Profile (AVRCP), możesz użyć pilota zestawu do odtwarzania utworów przechowywanych w urządzeniu.
1. Sparuj urządzenie z zestawem.
  2. Zaczynaj odtwarzać muzykę z urządzenia (jeśli obsługuje funkcję A2DP).
  3. Użyj pilota, by przełączać utwory (jeśli urządzenie obsługuje funkcję AVRCP).
    - By zatrzymać lub wznowić odtwarzanie, naciśnij przycisk **||** na pilocie zdalnego sterowania lub urządzeniu.
    - Aby przełączyć utwór, naciśnij przycisk **◀▶** na pilocie.

## Tryb Bluetooth

### Parowanie urządzeń Bluetooth

Przy pierwszym łączeniu urządzenia Bluetooth z zestawem należy sparować oba urządzenia.

#### UWAGA:

- Zasięg sygnału między zestawem a urządzeniem Bluetooth wynosi około 8 metrów (jeśli między urządzeniami nie znajduje się żaden przedmiot).
- Zanim podłączysz urządzenie Bluetooth do tego zestawu, upewnij się, że znasz jego dane techniczne.
- Nie wszystkie urządzenia z łącznością Bluetooth są kompatybilne z zestawem.
- Każdy przedmiot ustawiony między zestawem a urządzeniem Bluetooth może zmniejszać zasięg sygnału.
- Jeśli sygnał jest za słaby, urządzenie Bluetooth może się rozłączyć, ale wróci automatycznie do trybu parowania.

1. Jeśli urządzenie jest włączone, naciśnij kilkakrotnie przycisk **☐** na urządzeniu lub naciśnij przycisk **⌂** na pilocie, by wybrać tryb Bluetooth. Jeśli opisany zestaw nie został sparowany z żadnym urządzeniem Bluetooth, na wyświetlaczu pojawi się napis „**NO BT**”.

2. Aktywuj urządzenie z łącznością Bluetooth i rozpocznij wyszukiwanie urządzeń. Na liście dostępnych urządzeń Bluetooth pojawi się zestaw „**HT-SBW800**”.

- Jeśli nie możesz wykręcić zestawu, naciśnij i przytrzymaj przycisk parowania **⌂** na pilocie, by go wyszukać. Na wyświetlaczu pojawi się napis „**PAIR**” i usłyszysz „**Pairing**” w urządzeniu.

3. Wybierz urządzenie „**HT-SBW800**” z listy dostępnych urządzeń. Po pomyślnym zakończeniu parowania usłyszysz „**Paired**” w urządzeniu, a na wyświetlaczu pojawi się napis „**BT**”.

4. Możesz rozpocząć odtwarzanie muzyki z podłączonego urządzenia Bluetooth.

#### By przerwać połączenie Bluetooth, możesz:

- przełączyć soundbar na inny tryb;
- dezaktywować funkcję na urządzeniu Bluetooth. Urządzenia zostaną rozłączone po komunikacji głosowym „**Disconnected**”.
- Naciśnij i przytrzymaj przycisk **⌂** na pilocie.

#### WSKAZÓWKI:

- W razie potrzeby wprowadź hasło „0000”.
- Jeśli przez 2 minuty nie sparujesz z zestawem innego urządzenia Bluetooth, zestaw reaktywuje poprzednie połączenie.
- Urządzenia łącząca się, jeśli urządzenie zewnętrzne znajdzie się poza zasięgiem sygnału.

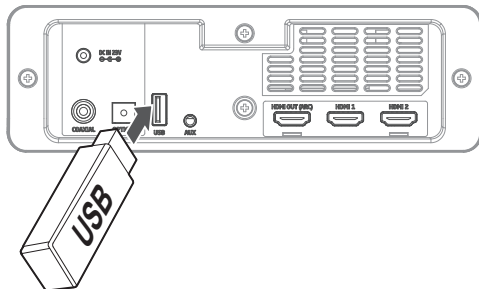

## Tryb USB

1. Podłącz pamięć USB.
2. Naciśnij kilkakrotnie przycisk **☐** na urządzeniu głównym lub naciśnij przycisk **☐** na pilocie, aby wybrać tryb **USB**.
3. Podczas odtwarzania:
  - Aby zatrzymać lub wznowić odtwarzanie, naciśnij przycisk **||** na pilocie zdalnego sterowania.
  - Aby przełączyć utwór, naciśnij przycisk **◀▶** na pilocie.

#### WSKAZÓWKI:

- Urządzenie może obsługiwać pamięci USB o pojemności do 32 GB.
- Opiswane urządzenie może odtwarzać wyłącznie pliki MP3.

## Rozwiązywanie problemów

#### Brak zasilania

- Upewnij się, że kabel zasilający został prawidłowo podłączony.
- Upewnij się, że w gniazdku jest prąd.
- Naciśnij przycisk **STANDBY**, by uaktywnić zestaw.

#### Pilot nie działa

- Zanim wciśniesz jakikolwiek przycisk sterowania, wybierz właściwe źródło.
- Zmniejsz dystans między pilotem a zestawem.
- Włóż baterie, zachowując właściwą polaryzację (+/-).
- Wymień baterie.
- Skieruj pilot bezpośrednio na czujnik z przodu urządzenia.

**Nie słycać dźwięku**

- Sprawdź, czy urządzenie nie zostało wyciszone. Naciśnij przycisk MUTE lub VOL +/-, aby kontynuować normalne odtwarzanie.
- Naciśnij przycisk na urządzeniu lub pilocie zdalnego sterowania, aby przełączyć zestaw soundbar do trybu czuwania. Następnie ponownie naciśnij przycisk, aby włączyć zestaw soundbar.
- Odłącz kable zasilające urządzenia głównego i subwoofera od gniazdka elektrycznego, a następnie podłącz oba kable ponownie. Włącz zasilanie zestawu soundbar.
- Urządzenie może nie odtwarzać wszystkich cyfrowych formatów przesyłanych ze źródła sygnału. W takim przypadku dźwięk urządzenia zostanie wyciszony. NIE oznacza to usterki. Urządzenie nie zostało wyciszone. W przypadku wykorzystania połączenia cyfrowego (np. HDMI, OPTICAL, COAXIAL) należy upewnić się, że dźwięk źródła sygnału (np. telewizora, konsoli do gier, odtwarzacza DVD itp.) jest ustawiony w trybie zewnętrznego sygnału. Przy podłączeniu do telewizora Sharp proszę wybrać opcję "RAW" lub „Auto” w ustawieniach cyfrowego wyjścia dźwięku.
- Subwoofer znajduje się poza zasięgiem. Należy umieścić subwoofer bliżej zestawu soundbar. Upewnij się, że subwoofer znajduje się w odległości mniejszej niż 5 m od zestawu soundbar (im bliżej, tym lepiej).
- Soundbar może utracić połączenie z subwooferem. Ponownie sparuj urządzenie przeprowadzając czynności opisane w części „Parowanie bezprzewodowego subwoofera z urządzeniem głównym”.

**Telewizor ma problem z wyświetlaniem materiałów o rozdzielczości HDR ze źródła HDMI.**

- Niektóre telewizory o rozdzielczości 4K HDR wymagają konfiguracji wejścia HDMI lub ustawień obrazu, aby wyświetlać materiały w standardzie HDR. Więcej informacji na temat wyświetlania materiałów w standardzie HDR można znaleźć w instrukcji obsługi telewizora.

**Podczas parowania nie można wyszukać nazwy opisywanego zestawu na liście urządzeń Bluetooth.**

- Upewnij się, że urządzenie zewnętrzne ma aktywną funkcję Bluetooth.
- Ponownie sparuj zestaw z urządzeniem Bluetooth.

**Zestaw posiada funkcję wyłączenia się po 15 minutach, zgodną ze standardem energooszczędności ERP II.**

- Gdy sygnał wejścia zewnętrznego urządzenia jest zbyt słaby, soundbar wyłączy się automatycznie po 15 minutach. Zwiększ głośność urządzenia zewnętrznego.

**Subwoofer jest w stanie beczynności lub nie świeci się wskaźnik subwoofera.**

- Odłącz kabel zasilający od gniazdka elektrycznego, a następnie ponownie podłącz go po 4 minutach, aby uaktywnić subwoofer.

**Dane techniczne**

Model	HT-SBW800
<b>Soundbar</b>	
Zasilanie	DC 23.0V $\Rightarrow$ 3A
Pobór mocy	35 W
Pobór mocy StandBy	<0,5W
Moc wyjściowa	6 x 25W (8 $\Omega$ ) + 50W (4 $\Omega$ ) (RMS)
Zakres częstotliwości	120Hz - 20KHz
<b>Subwoofer</b>	
Zasilanie	AC 220-240V $\sim$ 50/60Hz
Pobór mocy	35 W
Pobór mocy StandBy	<0,5W
Moc wyjściowa	180 W (3 $\Omega$ ) (RMS)
Zakres częstotliwości	40Hz - 120Hz
<b>Bluetooth</b>	
Wersja	V 4.2
Maksymalny poziom przekazywanej mocy	5 dbm
Pasma częstotliwości	2402 MHz $\sim$ 2480 MHz
<b>Pilot zdalnego sterowania</b>	
Rodzaj baterii	AAA/1.5V
<b>Zasilacz</b>	
Producent:	Zhong Shan City Richsound Electronic Industrial Ltd.
Nazwa modelu:	RAD2304
Wejście:	AC 220-240V $\sim$ 50/60Hz 3.5A Max
Wyjście:	DC 23.0V $\Rightarrow$ 3A

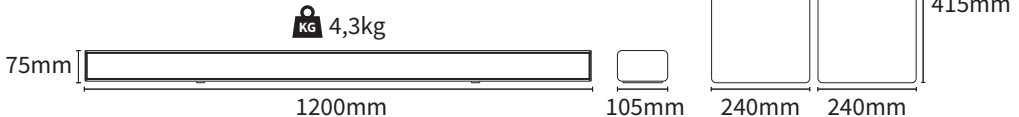





UMC Poland sp. z o.o.  
Ostaszewo 57B, 87-148 Łysomice,  
Poland  
Made in China

SAU/MAN/0083

[www.sharpconsumer.eu](http://www.sharpconsumer.eu)

**SHARP**