

PURE

Siesta S2



Siesta S2

Thank you for choosing Siesta S2. This manual will help you get your product up and running in no time and explains how to get the best out of all its great features. If you need any further assistance, please visit the support pages on our website at support.pure.com.

EN

DE

FR

IT



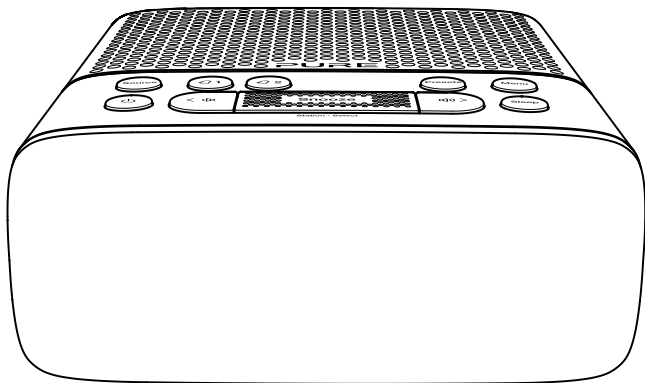

NL

DA/NO



Safety instructions and cautions

Symbols used on this product

| Symbol | Description |
|---|--|
|  | This WARNING symbol is used throughout this manual to indicate a potentially serious risk to your personal safety. Obey all safety notices that accompany this symbol to avoid possible injury or death. |
|  | This symbol is used on the product to indicate a caution and that instructions should be read before use. |
|  | This symbol indicates DC voltage. |
|  | This symbol indicates where the product is switched on or put into standby. |

Note: For information on all the other symbols used on the product, download the Siesta S2 user guide from support.pure.com.

1. Read, heed and retain these instructions – All the safety and operating instructions should be read before this product is used and retained for future reference. All warnings on the appliance and in the operating instructions should be followed.
2. Failure to install or use the product in accordance with these instructions may impair the safety of the product and invalidate the warranty.
3. Use only power supply listed in these user manual/user instructions (supplied by Pure with model number : SW055-900-AM and SW055-900-A01) to power the equipment and do not use the power supply for any other purpose.
4. The direct plug-in adapter is used as a disconnect device, the disconnect device shall remain readily operable and accessible.
5. Do not immerse in water or use in a wet / moist environment, such as in the shower or bathroom if plugged into the mains supply. The power supply shall not be exposed to dripping or splashing and no objects filled with liquids, such as vases, placed above it.
6. Do not remove screws from or open the product casing. Product repairs are only to be carried out by competent and authorised personnel. Do not use the product if any damage is noticed.
7. Keep the product away direct sunlight and from heat sources such as radiators, heaters or other appliances that produce heat.
8. Do not expose the product to naked flame sources, such lighted candles which should not be placed on or near the product.
9. Ventilation should not be impaired by covering the product or power supply.
10. Clean only with a dry cloth.
11. This product is intended for use in moderate climates.
12. If the product is used in a manner not specified by the instructions, the product's protection could be impaired.
13. Do not use the product if any damage is noticed.
14. Product repairs are only allowed to be carried out by competent and authorised personnel.

Contents

4 Introduction

- 4 Top panel controls
- 5 Rear panel connectors
- 6 Display

7 Getting started

- 7 Quick set up

8 Listening to radio

9 Storing and selecting presets

10 Using the alarms

- 10 Setting a radio alarm
- 11 Setting a tone alarm
- 12 Switching an alarm on/off
- 12 Snoozing a sounding alarm
- 12 Cancelling a sounding alarm

13 Setting the sleep timer

13 Setting the kitchen timer

14 Options and settings

- 14 General settings
- 15 Display settings
- 16 Clock settings
- 18 Autotune
- 18 FM stereo

19 Technical specifications

Introduction

Top panel controls

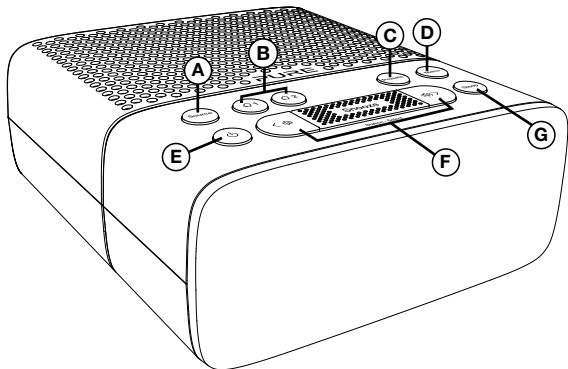

- A. **Source button:** Press to switch between listening to digital radio and FM radio.
- B. **Alarm buttons:** Set or cancel individual alarms.
- C. **Preset button:** Store up to 5 digital or 5 FM radio preset stations (see page 9 for more information).
- D. **Menu button:** Press to change various settings on Siesta (see page 14).
- E. **Power button:** Push to switch Siesta between on and standby.
- F. **Volume and Station/Select buttons:** Press < (🔊 / 📻) > to adjust volume. Press the Station button and then < (🔊 / 📻) > to navigate radio stations (see page 8) or scroll and select menu options.
- G. **Sleep button:** Press to set the sleep timer (see page 13).

Rear panel connectors

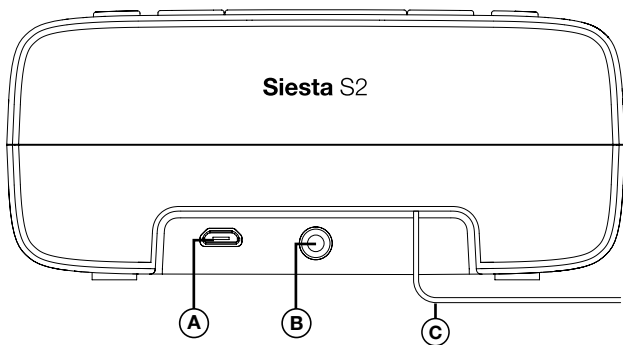

A. USB power connector



B. Stereo headphone socket

C. Aerial

Display

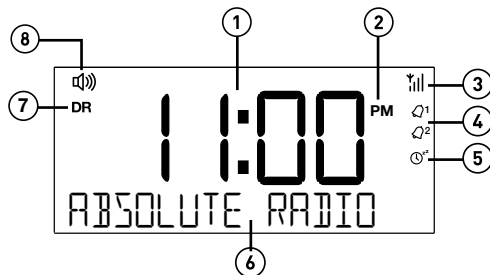

1. Displays current time
2. AM/PM indicator
3. Signal strength
4. Alarm set indicators
5. (🕒) Kitchen timer indicator, (🕒*) Sleep timer indicator
6. Displays station name, information and menu options
7. Source indicator (DR= digital radio, FM= FM radio)
8. Volume indicator

Getting started

Quick set up

1

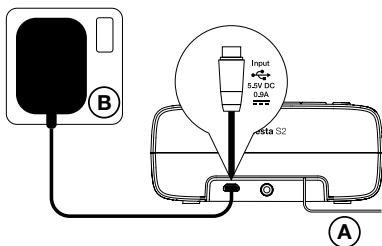

- Position aerial **(A)** and connect power **(B)**. Ensure aerial is not positioned close to power cable

2

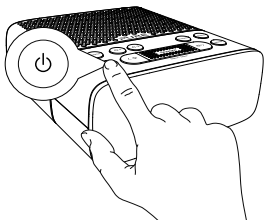

- Push (⏻) to switch on.

3



- Wait for Autotune to complete.

Listening to radio



Listening to digital radio

Press the **Source** button to switch to 'DAB'.



Changing digital stations

1. Press the **Station** button so that the < > symbols are shown on the display.
2. Scroll < > to the desired station.
3. Press the **Station** button to tune into the station.



Listening to FM radio

Press the **Source** button to switch to 'FM'.



Seek tuning

1. Press the **Station** button so that the < > symbols are shown on the display.
2. Hold either the scroll up or scroll down < > button until Siesta starts to automatically scan for the next station. The scan will stop when a station with a strong signal is found.



Manual tuning

1. Press the **Station** button so that the < > symbols are shown on the display.
2. Press < or > to scroll to the required frequency.

Storing and selecting presets

You can store up to 5 digital and 5 FM radio stations for quick access and for use when setting a radio alarm.



Storing a radio preset

1. Tune into the station that you want to store.
2. Press the **Presets** buttons so that the < > symbols are shown on the display.
3. Scroll < > to the required Preset (1-5).
4. Press and hold the **Select** button to store the radio station as a preset.



Note: To overwrite a radio preset, tune into the station that you want to store and follow the above steps.



Selecting a radio preset

1. Press the **Presets** button.
2. Scroll < > to the station that you want to listen to.
3. Press the **Select** button to tune to the station.



Using the alarms

Siesta S2 has two alarms. The alarms switch the radio on (if in standby) and tune to a digital or FM radio station or sound a tone.



Setting a radio alarm

1. Press the \odot^1 or \odot^2 button.
2. Scroll \leftarrow \rightarrow to 'On' and press the **Select** button.
3. Scroll \leftarrow \rightarrow to set the hour for the alarm and press the **Select** button.
4. Scroll \leftarrow \rightarrow to set the minute for the alarm and press the **Select** button.
5. Scroll \leftarrow \rightarrow to specify 'DIGITAL RADIO' or 'FM' and press the **Select** button to confirm.
6. Scroll \leftarrow \rightarrow to specify the radio station that you want to play when the alarm goes off. You have the option of selecting one of your preset stations or you can select 'LAST USED' to select the station that you were last listening to. Press the **Select** button to confirm.
Note: See page 9 to find out how to set up a preset station.
7. Scroll \leftarrow \rightarrow to specify one of the following alarm frequency options: DAILY, WEEKDAYS, WEEKENDS and ONCE and press the **Select** button to confirm.
8. Press the \oplus and \ominus buttons to set the volume of the radio station when the alarm sounds and press the **Select** button to confirm.
9. The icon of the alarm you have set will appear on the display.

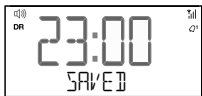



Setting a tone alarm

1. Press the Q^1 or Q^2 button.
2. Scroll $\langle \rangle$ to 'ON' and press the **Select** button.
3. Scroll $\langle \rangle$ to set the hour for the alarm and press the **Select** button.
4. Scroll $\langle \rangle$ to set the minute for the alarm and press the **Select** button.
5. Scroll $\langle \rangle$ to specify 'TONE' and press the **Select** button to confirm.
6. Scroll $\langle \rangle$ to specify one of the following alarm frequency options: 'DAILY', 'ONCE', 'WEEKENDS' and 'WEEKDAYS' and press the **Select** button to confirm.
7. The icon of the alarm you have set will appear on the display.



Switching an alarm on/off

Press the Q^1 or Q^2 button to toggle an alarm on or off.

The icon of the alarm that you have switched on will display to indicate that an alarm is set.



Snoozing a sounding alarm

Press the **Snooze** button to snooze a sounding alarm (default 10 minutes). See page 17 for more information on setting the snooze time. Siesta will display a countdown timer to show how long the alarm will snooze for.

The alarm will reactivate after the snooze time has expired.

Cancelling a sounding alarm

Press any back row button to cancel a sounding alarm.

Press the **Standby** (⏻) button to turn Siesta off.

Setting the sleep timer

You can set the sleep timer to switch Siesta off after a specified period of time.



1. Press the **Sleep** button.
2. Scroll < > until the amount of time that you want to set the sleep timer to is displayed (15-90 minutes) and press the **Select** button to confirm.



The sleep timer icon ☾* will appear when a sleep timer is set.

Setting the kitchen timer

Siesta includes a countdown kitchen timer which will sound an alarm after a set time period.



1. Press the **Menu** button.
2. Scroll < > to 'KITCHEN TIMER' and press the **Select** button.
3. Scroll < > to change the hours and press the **Select** button.
4. Scroll < > again to change the minutes and push to confirm and start the countdown timer.

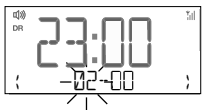

The alarm will sound after the time period you have set whether the radio is on or in standby. Cancel the beeping alarm tone by pressing any button on the back row. Press the **Standby** (⏻) button to turn Siesta off.

Options and settings

General settings

Changing the language shown on the display

To switch the display language on Siesta between English, French, German, Italian, Norwegian and Dutch:

1. Press the **Menu** button.
2. Scroll < > to 'SETTINGS' and press the **Select** button.
3. Scroll < > to 'LANGUAGE' and press the **Select** button.
4. Scroll < > and press the **Select** button to choose the language that you want Siesta to display.

Resetting Siesta to factory settings

Resetting your Siesta radio removes all presets, clears the station list and resets all options to defaults. To carry out a factory reset:

1. Press the **Menu** button.
2. Scroll < > to 'SETTINGS' and press the **Select** button.
3. Scroll < > to 'FACTORY RESET' and press the **Select** button.
4. Scroll < > to 'CONFIRM' and press the **Select** button.

Displaying Siesta's software version

To display software version that is currently running on Siesta:

1. Press the **Menu** button.
2. Scroll < > to 'SETTINGS' and press the **Select** button.
3. Scroll < > to 'VERSION' and press the **Select** button. Press the **Select** button again to display the long software version.

Updating Siesta to the latest version of software

Contact Pure technical support (<http://support.pure.com>) for more information on how to update Siesta to the latest software version.

Display settings

Adjusting the display brightness

You can adjust the brightness of the display when Siesta is switched on or in standby. To change the brightness of Siesta's display:

1. Press the **Menu** button.
2. Scroll < > to 'DISPLAY' and press the **Select** button.
3. Scroll < > to 'BACKLIGHT' and press the **Select** button.
4. Scroll < > to 'ACTIVE' and press the **Select** button to change the settings that apply when Siesta is switched on, or scroll to < > 'STANDBY' and press the **Select** button to change settings that apply in standby.
5. Scroll < > to 'BRIGHTNESS' and press the **Select** button.
6. Scroll < > to choose a brightness level between '1' and '5' or Auto.
7. Press the **Select** button to confirm the brightness setting.

Adjusting how long the display backlight stays on for

You can adjust how long Siesta's display backlight stays on for:

1. Press the **Menu** button.
2. Scroll < > to 'DISPLAY' and press the **Select** button.
3. Scroll < > to 'BACKLIGHT' and press the **Select** button.
4. Scroll < > to 'ACTIVE' and press the **Select** button to change the settings that apply when Siesta is switched on, or scroll to < > 'STANDBY' and press the **Select** button to change settings that apply in standby.
5. Scroll < > to 'DURATION' and press the **Select** button.
6. Scroll < > and press the **Select** button to choose one of the following options:
ALWAYS ON: Choose this option if you want the backlight to always stay on.
TIMED OFF: Choose this option if you want the backlight to turn off after 10 seconds.

Changing the information shown on Siesta's display

If you are listening to a digital or FM radio station, you can change the information that is shown on Siesta's display:

1. Press the **Menu** button.
2. Scroll < > to 'DISPLAY' and press the **Select** button.
3. Scroll < > to 'INFORMATION' and press the **Select** button.
4. Scroll < > to 'ACTIVE' and press the **Select** button to change the settings that apply when Siesta is switched on, or scroll to < > 'STANDBY' and press the **Select** button to change settings that apply in standby.

The following options are available in 'ACTIVE' mode:

STATION NAME: Scroll < > to this option and press the **Select** button if you want to display the name of the radio station that is currently playing.

SCROLLING TEXT: Scroll < > to this option and press the **Select** button if you want to display the information broadcast by the station you are currently listening to. The information displayed may include song titles, programme details, news, etc.

SIGNAL STRENGTH: Scroll < > to this option and press the **Select** button if you want to display the signal strength of the radio station you are currently listening to. The number of asterisks indicate the reliable reception level.

DATE: Scroll < > to this option and press the **Select** button if you want to display the current date.

The following options are available in 'STANDBY' mode only.

TIME: Scroll < > to this option and press the **Select** button if you only want to display the time when Siesta is in standby.

TIME AND DATE: Scroll < > to this option and press the **Select** button if you want to display the time and date when Siesta is in standby.

Clock settings

Setting the time and date

The time and date on Siesta are automatically set by the FM or digital radio signal. If the time/date on Siesta is not updating automatically, you can manually set it.

1. Press the **Menu** button.
2. Scroll < > to 'CLOCK' and press the **Select** button.
3. Scroll < > to 'SET TIME/DATE' and press the **Select** button.
4. Scroll < > to set the hour and press the **Select** button. Repeat to set the minutes.
5. Scroll < > to set the day and press the **Select** button. Repeat to set the month and the year.

Changing the time format

1. Press the **Menu** button.
2. Scroll < > to 'CLOCK' and press the **Select** button.
3. Scroll < > to 'SET 12/24 HOUR' and press the **Select** button.
4. Scroll < > to choose between '12 HOUR' and '24 HOUR' and press the **Select** button to confirm.

Changing the date format

1. Press the **Menu** button.
2. Scroll < > to 'CLOCK' and press the **Select** button.
3. Scroll < > to 'SET DATE FORMAT' and press the **Select** button.
4. Scroll < > to choose between 'DD-MM-YYYY' and 'MM-DD-YYYY' and press the **Select** button to confirm.

Clock synchronization options

You can select the radio sources that you want to use for setting the time. By default, Siesta uses both the FM and digital radio signals to synchronize the time.

To specify the clock synchronization options:

1. Press the **Menu** button.
2. Scroll < > to 'CLOCK' and press the **Select** button.
3. Scroll < > to 'CLOCK SYNC' and press the **Select** button.
4. Scroll < > to choose the required clock synchronization option and press the **Select** button to confirm.

Changing the alarm snooze time

You can change the amount of time an alarm will snooze for when you press Siesta's **Snooze** button during a sounding alarm. By default, Siesta's snooze time is set to 10 minutes.

To change Siesta's snooze time:

1. Press the **Menu** button.
2. Scroll < > to 'CLOCK' and press the **Select** button.
3. Scroll < > to 'SNOOZE' and press the **Select** button.
4. Scroll < > to choose a snooze time between '5' and '59' minutes and press the **Select** button to confirm.

Autotune

You can use the autotune function to automatically scan for new digital radio stations and remove inactive ones.

Note: The 'Autotune' function is only visible when you have selected 'DAB' as the radio source.

1. Press the **Menu** button.
2. Scroll < > to 'AUTOTUNE' and press the **Select** button.
3. The number of stations found will be displayed during the autotune.
4. When the autotune has finished, Siesta will tune to the last station that you were listening to.

FM stereo

You can use the FM stereo menu to make switch between stereo and mono reception. You may want to select 'STEREO' if you are listening to Siesta using headphones.

Note: The 'FM STEREO' option is only visible when you have selected 'FM' as the radio source.

To change Siesta's FM stereo setting:

1. Press the **Menu** button.
2. Scroll < > to 'FM STEREO' and press the **Select** button.
3. Scroll < > to choose between 'STEREO' and 'MONO' and press the **Select** button to confirm.

Technical specifications

| | |
|--------------------------|---|
| Radio | Digital and FM radio |
| Frequencies | DAB/DAB+, FM radio 87.5-108 MHz |
| Speaker | Full-range 2.5" drive unit. 2W RMS amplifier. |
| Input connectors | Micro USB power adapter socket (also for software updates) |
| Output connectors | 3.5mm headphone socket |
| Controls | Power on/Standby, Volume/Snooze/Select, Source, Alarms, Presets, Menu, Sleep |
| Presets | 5 digital radio and 5 FM presets |
| Power | 100-240V AC to 5.5V (900mA) DC Micro USB external power adapter |
| Dimensions | 130 mm wide x 137 mm deep x 57 mm high |
| Weight | 0.362 kg |
| Aerial | Wire aerial attached |
| Warranty | Comprehensive three year warranty |
| Approvals | Compliant with the EMC, Low Voltage and RoHS Recast Directives (2014/30/EU, 2014/35/EU and 2011/65/EU) CE Note: Will comply with RED (2014/53/EU) after 12th July 2017. |

Warranty information

Imagination Technologies Limited warrants to the end user that this product will be free from defects in materials and workmanship in the course of normal use for a period of three years from the date of purchase. This guarantee covers breakdowns due to manufacturing or design faults; it does not apply in cases such as accidental damage, however caused, wear and tear, negligence, adjustment, modification or repair not authorised by us. Should you have a problem with your unit please contact your supplier or contact Pure Support at <http://support.pure.com>.

Disclaimer

Imagination Technologies Limited makes no representation or warranties with respect to the content of this document and specifically disclaims any implied warranties of merchantability or fitness for any particular purpose. Further, Imagination Technologies Limited reserves the right to revise this publication and to make changes in it from time to time without obligation of Imagination Technologies Limited to notify any person or organization of such revisions or changes.

Trademarks

Siesta S2, Pure, the Pure logo, Imagination Technologies, and the Imagination Technologies logo are trademarks or registered trademarks of Imagination Technologies Limited.

Copyright

Copyright © 2016 Imagination Technologies Limited. All rights reserved. No part of this publication may be copied or distributed, transmitted, transcribed, stored in a retrieval system, or translated into any human or computer language, in any form or by any means, electronic, mechanical, magnetic, manual or otherwise, or disclosed to third parties without the express written permission of Imagination Technologies Limited. Version 1 August 2016.

Disposal of Waste Electrical & Electronic Equipment



This symbol on the product or on its packaging indicates that this product should not be treated as household waste. Instead it should be handed over to a suitable collection point for the recycling of electrical and electronic equipment. By ensuring this product is disposed of correctly, you will help prevent potential negative consequences for the environment and human health, which could otherwise be caused by inappropriate waste handling of this product. The recycling of materials will help to conserve natural resources. For more detailed information about recycling of this product, please contact your local council office, your household waste disposal service or the shop where you purchased the product.

Siesta S2

Vielen Dank, dass Sie sich für Siesta S2 entschieden haben. Dieses Handbuch hilft Ihnen, Ihr Produkt in kürzester Zeit in Betrieb zu nehmen. Sie erfahren hier, wie Sie all seine großartigen Funktionen optimal nutzen können. Wenn Sie weitere Hilfe benötigen, besuchen Sie unsere Support-Seiten auf unserer Website unter support.pure.com.

EN

DE

FR

IT

NL

DA/NO

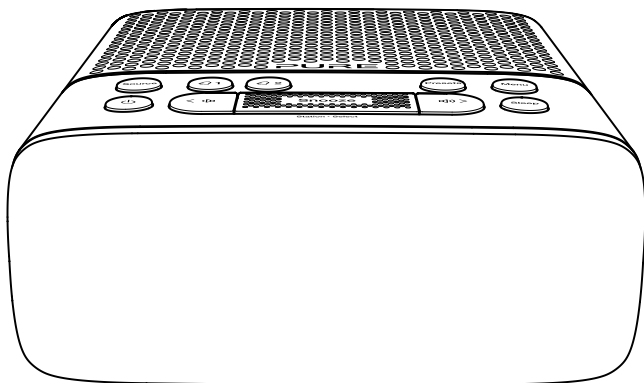



Sicherheitsanweisungen und Warnhinweise

Bei diesem Produkt verwendete Symbole

| Symbol | Beschreibung |
|--------|---|
| | Das Symbol WARNUNG wird in diesem Handbuch verwendet, um auf mögliche ernste Gefahren für Ihre Sicherheit hinzuweisen. Beachten Sie alle Warnhinweise mit diesem Symbol, um mögliche Gefährdungen für Leben und Gesundheit auszuschließen. |
| | Durch dieses Symbol wird bei dem Produkt darauf hingewiesen, dass Vorsicht geboten ist und dass vor der Verwendung Anweisungen zu lesen sind. |
| | Dieses Symbol weist auf Gleichspannung hin. |
| | Dieses Symbol zeigt die Taste an, über die das Produkt eingeschaltet oder in den Standby-Betrieb geschaltet wird. |

Hinweis: Für Informationen zu allen anderen am Produkt verwendeten Symbolen laden Sie das Siesta S2 Benutzerhandbuch unter support.pure.com herunter.

1. Lesen und beachten Sie die folgenden Anweisungen, und bewahren Sie diese auf. Alle Sicherheits- und Bedienungsanweisungen sind vor der Verwendung dieses Produkts zu lesen und zur späteren Einsichtnahme aufzubewahren. Alle Warnhinweise am Gerät und in den Bedienungsanweisungen sind zu befolgen.
2. Eine von den vorliegenden Anweisungen abweichende Installation oder Verwendung kann dazu führen, dass die Sicherheit des Produkts beeinträchtigt wird und die Garantie erlischt.
3. Verwenden Sie zur Stromversorgung des Geräts nur das in diesem Benutzerhandbuch bzw. in diesen Bedienungsanweisungen angegebene Netzteil (geliefert von Pure, Modellnummer SW055-900-AM and SW055-900-A01), und verwenden Sie das Netzteil zu keinem anderen Zweck.
4. Der direkte Netzadapter dient als Trennvorrichtung. Diese Trennvorrichtung muss frei zugänglich sein.
5. Das Gerät darf nicht in Wasser getaucht oder in einer nassen/feuchten Umgebung wie der Dusche oder im Badezimmer verwendet werden, wenn es an den Netzstrom angeschlossen ist. Das Netzteil darf nicht mit Tropfen oder Spritzern in Berührung kommen, und es dürfen keine mit Flüssigkeiten gefüllten Gegenstände wie Vasen daraufgestellt werden.
6. Lösen Sie keine Schrauben vom Produktgehäuse, und öffnen Sie dieses nicht. Produktreparaturen dürfen nur von kompetenten und autorisierten Personen durchgeführt werden. Verwenden Sie das Produkt nicht, wenn es beschädigt ist.
7. Setzen Sie das Produkt nicht direkter Sonneneinstrahlung aus, und achten Sie auf einen ausreichenden Abstand zu Wärmequellen wie Heizkörpern, Heizlüftern und anderen Geräten, die Wärme erzeugen.
8. Setzen Sie das Produkt keinen offenen Flammen wie brennenden Kerzen aus. Diese dürfen nicht auf das Produkt oder in dessen Nähe gestellt werden.
9. Das Produkt und das Netzteil dürfen nicht abgedeckt werden, um die Belüftung nicht zu beeinträchtigen.
10. Reinigen Sie das Produkt nur mit einem trockenen Tuch.
11. Dieses Produkt ist für den Einsatz in Regionen mit gemäßigttem Klima vorgesehen.
12. Bei einer von der Anleitung abweichenden Verwendung des Produkts kann der Schutz des Produkts beeinträchtigt werden.
13. Verwenden Sie das Produkt nicht, wenn es beschädigt ist.
14. Produktreparaturen dürfen nur von kompetenten und autorisierten Personen durchgeführt werden.

Inhalt

4 Einführung

- 4 Bedienelemente an der Oberseite
- 5 Anschlüsse an der Rückseite
- 6 Anzeige

7 Erste Schritte

- 7 Schnellstart

8 Radiowiedergabe

9 Speichern und Wählen von Speicherplätzen

10 Verwendung der Alarmer

- 10 Einstellen eines Radioalarmer
- 11 Einstellen eines Alarmtoner
- 12 Ein-/Ausschalten eines Alarmer
- 12 Schlummerfunktion verwenden
- 12 Abbrechen eines ertönerden Alarmer

13 Einstellen des Sleep-Timer

13 Einstellen des Küchen-Timer

14 Optionen und Einstellungen

- 14 Allgemeine Einstellungen
- 15 Anzeigeeinstellungen
- 16 Uhr-Einstellungen
- 18 Autotune
- 18 UKW Stereo

19 Technische Daten

Einführung

Bedienelemente an der Oberseite

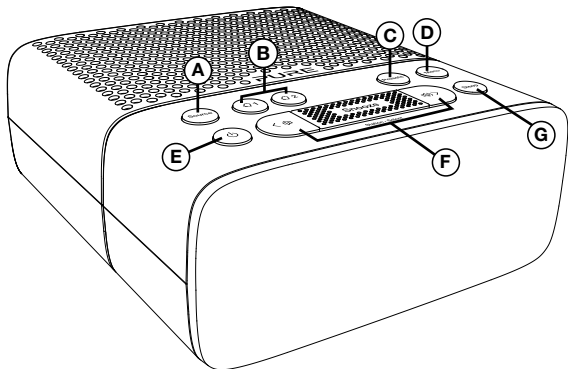

- A. **Source-Taste:** Drücken Sie diese Taste, um zwischen digitalem Radio und UKW-Radio zu wechseln.
- B. **Alarm-Tasten:** Hiermit können Sie Alarime einstellen oder abbrechen.
- C. **Presets-Taste:** Sie können bis zu 5 voreingestellte digitale oder 5 UKW-Sender speichern (weitere Informationen siehe Seite 9).
- D. **Menu-Taste:** Drücken Sie diese Taste, um verschiedene Einstellungen beim Siesta zu ändern (siehe Seite 14).
- E. **Power-Taste:** Drücken Sie diese Taste, um beim Siesta zwischen Betrieb und Standby umzuschalten.
- F. **Lautstärke- und Station-/Select-Tasten:** Drücken Sie < / > um die Lautstärke einzustellen. Drücken Sie die Station-Taste und anschließend < / > um zwischen Radiosendern zu wechseln (siehe Seite 8) oder zu scrollen und Menüoptionen auszuwählen.
- G. **Sleep-Taste:** Drücken Sie diese Taste, um den Sleep-Timer einzustellen (siehe Seite 13).

Anschlüsse an der Rückseite

DE

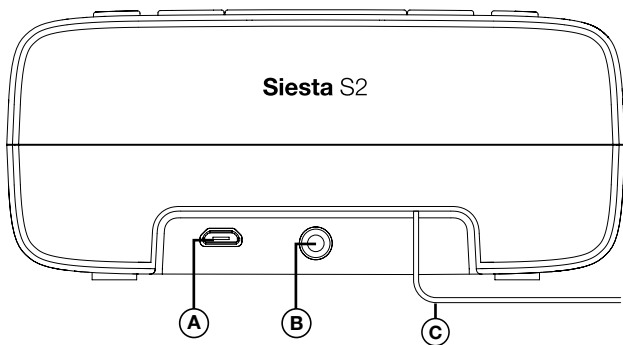

A. USB-Stromanschlussr



B. Buchse für Stereokopfhörer

C. Antenne

Anzeige

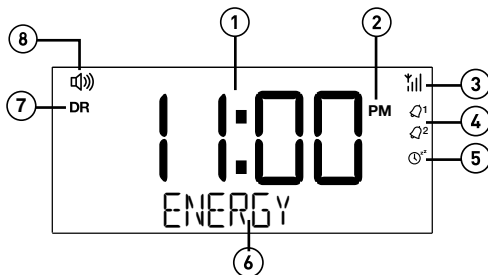

1. Zeigt die aktuelle Uhrzeit an
2. Anzeige AM/PM (vor Mittag/nach Mittag)
3. Signalstärke
4. Alarmanzeigen
5. (⊖) Küchen-Timer-Anzeige, (⊖^{*}) Sleep-Timer-Anzeige
6. Zeigt Sendername, Informationen und Menüoptionen an
7. Quellenanzeige (DR= Digitalradio, FM= UKW-Radio)
8. Lautstärkeanzeige

Erste Schritte

Schnellstart

DE

1

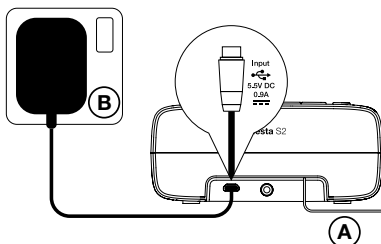

- Richten Sie die Antenne (A) aus und stecken Sie den Netzstecker (B) ein. Stellen Sie sicher, dass die Antenne nicht zu dicht am Stromkabel verläuft.

2

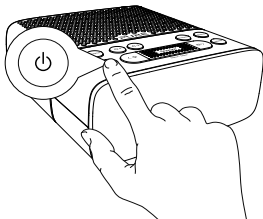

- Drücken Sie (P), um das Radio Snooze einzuschalten.

3



- Warten Sie, bis die Autotune-Funktion abgeschlossen ist.

Radiowiedergabe



Digitalradio hören

Drücken Sie die Taste Source, um zu DAB zu wechseln.



Digitalsender wechseln

1. Drücken Sie die Taste Station zur Anzeige der Symbole < > auf dem Display.
2. Scrollen Sie mit < > zum gewünschten Sender.
3. Drücken Sie auf **Station**, um den Sender einzustellen.



UKW-Radiobetrieb

Drücken Sie die Taste Source, um zu UKW zu wechseln.



Automatische Sendersuche

1. Drücken Sie die Taste **Station** zur Anzeige der Symbole < > auf dem Display.
2. Halten Sie entweder die Taste zum Aufwärtsscrollen oder zum Abwärtsscrollen < > gedrückt, bis Siesta eine automatische Suche nach dem nächsten Sender beginnt. Die Suche wird beendet, wenn ein Sender mit starkem Signal gefunden wurde.



Manuelle Sendersuche

1. Drücken Sie die Taste Station zur Anzeige der Symbole < > im Display.
2. Scrollen Sie mit < oder > zur gewünschten Frequenz.

Speichern und Wählen von Speicherplätzen

Sie können für einen schnellen Zugang bis zu 5 digitale und 5 UKWRadiosender speichern. Diese können auch als Alarm genutzt werden.



Festlegen eines Speicherplatzes

1. Gehen Sie zu dem Sender, den Sie speichern wollen.
2. Drücken Sie auf Presets, so dass die Symbole < > auf dem Display angezeigt werden.
3. Scrollen Sie mit < > zum gewünschten Speicherplatz (1-5).
4. Drücken Sie die Taste Select und halten Sie sie gedrückt, um dem Radiosender einen Speicherplatz zuzuweisen.

Anmerkung: Um einen Senderspeicherplatz zu überschreiben, gehen Sie zu dem Sender, den Sie speichern wollen, und führen Sie die oben angeführten Schritte durch.

Auswählen eines Senderspeicherplatzes

1. Drücken Sie die Taste **Presets**.
2. Scrollen Sie mit < > zu dem Sender, den Sie hören wollen.
3. Drücken Sie die Taste **Select**, um den Sender einzustellen.

Verwendung der Alarme

Auf dem Siesta S2 können zwei Wecker eingerichtet werden. Die Alarme schalten (im Standby-Modus) das Radio ein und stellen einen Digital- oder UKW-Radiosender ein oder geben.



Einstellen eines Radioalarms

1. Drücken Sie die Taste \odot^1 oder \odot^2 .
2. Scrollen Sie mit $\langle \rangle$ zu "EIN" und drücken Sie die Taste **Select**.
3. Scrollen Sie mit $\langle \rangle$, um die Stunde für den Alarm festzulegen, und drücken Sie die Taste **Select**.
4. Scrollen Sie mit $\langle \rangle$, um die Minuten für den Alarm festzulegen, und drücken Sie die Taste **Select**.
5. Scrollen Sie mit $\langle \rangle$, um „DR“ (Digitalradio) oder „FM“ (UKW-Radio) auszuwählen und bestätigen Sie die Auswahl mit der **Select**-Taste.
6. Scrollen Sie mit $\langle \rangle$, um den Radiosender einzustellen, der beim Alarm gespielt werden soll. Sie können einen bereits gespeicherten Sender verwenden oder mit "ZULETZT GENUTZT" den Sender auswählen, den Sie zuletzt gehört haben. Bestätigen Sie durch Drücken der Taste **Select**.
Anmerkung: Siehe Seite 9 für Anweisungen zur Voreinstellung eines Senders.
7. Scrollen Sie mit $\langle \rangle$, um eine der folgenden Weckoptionen einzustellen: TÄGLICH, WOCHENTAGS, AM WOCHENENDE oder EINMAL. Drücken Sie dann zur Bestätigung die **Select**-Taste.
8. Drücken Sie die Tasten Φ und Φ , um die Lautstärke des Radiosenders beim Alarm einzustellen, und drücken Sie dann zur Bestätigung die Taste **Select**.
9. Das Symbol für den eingestellten Alarm wird auf dem Display angezeigt.





Einstellen eines Alarmtons

1. Drücken Sie die Taste \odot^1 oder \odot^2 .
2. Scrollen Sie mit $\langle \rangle$ zu "EIN" und drücken Sie die Taste **Select**.
3. Scrollen Sie mit $\langle \rangle$, um die Stunde für den Alarm festzulegen, und drücken Sie die Taste **Select**.
4. Scrollen Sie mit $\langle \rangle$, um die Minuten für den Alarm festzulegen, und drücken Sie die Taste **Select**.
5. Scrollen Sie mit $\langle \rangle$, um "KLANG" einzustellen, und drücken Sie zur Bestätigung die Taste **Select**.
6. Scrollen Sie mit $\langle \rangle$, um eine der folgenden Alarmpoptionen festzulegen: "TÄGLICH", "EINMAL", "AM WOCHENENDE" oder "WOCHENTAGS", und drücken Sie zur Bestätigung die Taste **Select**.
7. Das Symbol für den eingestellten Alarm wird auf dem Display angezeigt.



Ein-/Ausschalten eines Alarms

Drücken Sie die Taste Q^1 oder Q^2 um einen Alarm zu aktivieren oder zu deaktivieren.

Das Symbol des von Ihnen aktivierten Alarms wird auf dem Display zur Bestätigung Ihrer Einstellung angezeigt.



Schlummerfunktion verwenden

Drücken Sie die Taste Snooze, um die Schlummerfunktion bei einem ertönenden Alarm zu verwenden (Standardeinstellung 10 Minuten). Siehe Seite 17 für weitere Informationen zur Einstellung der Schlummerzeit. Auf dem Siesta wird ein Countdown-Timer angezeigt, an dem Sie sehen können, wie lange der Alarm noch schlummert.

Der Alarm geht nach der eingestellten Schlummerzeit erneut los.

Abbrechen eines ertönenden Alarms

Drücken Sie eine beliebige Taste der hinteren Reihe, um einen ertönenden Alarm abzubrechen.

Drücken Sie die Taste **Standby** (⏻) um Ihr Siesta auszuschalten.

Einstellen des Sleep-Timers

Sie können den Sleep-Timer so einstellen, dass Ihr Siesta nach einer bestimmten Zeit ausgeschaltet wird.



1. Drücken Sie die Taste **Sleep**.
2. Scrollen Sie mit < >, bis der Zeitraum angezeigt wird, auf den Sie den Sleep-Timer stellen möchten (15 bis 90 Minuten), und drücken Sie zur Bestätigung die Taste **Select**.



Das Sleep-Timer-Symbol ☼ wird angezeigt, wenn ein Sleep-Timer eingestellt ist.

Einstellen des Küchen-Timers

Ihr Siesta verfügt über einen Küchen-Timer, der nach einer festgesetzten Zeit einen Alarm ertönen lässt.



1. Drücken Sie die Taste **Menu**.
2. Scrollen Sie mit < > zu "KÜCHEN-TIMER" und drücken Sie die Taste **Select**.
3. Scrollen Sie mit < >, um die Stunden zu ändern, und drücken Sie die Taste **Select**.
4. Scrollen Sie erneut mit < >, um die Minuten zu ändern, und drücken Sie, um die Auswahl zu bestätigen und den Countdown-Timer zu starten.



Der Alarm ertönt nach Ablauf des gewählten Zeitraums unabhängig davon, ob das Radio eingeschaltet oder im Standby-Modus ist. Schalten Sie das Tonsignal durch Drücken einer beliebigen Taste der hinteren Reihe ab. Drücken Sie die Taste **Standby** (⏻), um Ihr Siesta auszuschalten.

Optionen und Einstellungen

Allgemeine Einstellungen

Ändern der Sprache auf dem Display

So schalten Sie die Anzeigesprache des Siesta zwischen Englisch, Französisch, Deutsch, Italienisch, Norwegisch und Niederländisch um:

1. Drücken Sie die Taste **Menu**.
2. Scrollen Sie mit < > zu "EINSTELLUNGEN" und drücken Sie die Taste **Select**.
3. Scrollen Sie mit < > zu "SPRACHE" und drücken Sie die Taste **Select**.
4. Scrollen Sie mit < > und drücken Sie die Taste **Select**, um die Anzeigesprache des Siesta auszuwählen.

Rücksetzung des Siesta auf die Werkseinstellungen

Die Rücksetzung Ihres Siesta löscht alle Speicherplätze, entfernt die Senderliste und setzt alle Optionen auf die Standardwerte zurück. So führen Sie eine Rücksetzung durch:

1. Drücken Sie die Taste **Menu**.
2. Scrollen Sie mit < > zu "EINSTELLUNGEN" und drücken Sie die Taste **Select**.
3. Scrollen Sie mit < > zu "RÜCKSETZUNG" und drücken Sie die Taste **Select**.
4. Scrollen Sie mit < > zur Option „Bestätigen“ und drücken Sie die **Select**-Taste.

Anzeigen der Softwareversion des Siesta

So können Sie sich die aktuelle Softwareversion Ihres Siesta anzeigen lassen:

1. Drücken Sie die Taste **Menu**.
2. Scrollen Sie mit < > zu "EINSTELLUNGEN" und drücken Sie die Taste **Select**.
3. Scrollen Sie mit < > zur Option „Version“ und drücken Sie die **Select**-Taste. Drücken Sie die **Select**-Taste erneut, um die lange Software-Version anzuzeigen.

Aktualisierung des Siesta auf die neueste Softwareversion

Wenden Sie sich an den technischen Support von Pure (<http://support.pure.com>) für weitere Informationen zur Aktualisierung des Siesta auf die neueste Softwareversion.

Anzeigeeinstellungen

Einstellen der Anzeigehelligkeit

Sie können die Helligkeit der Anzeige anpassen, während das Siesta in Betrieb oder im Standby-Modus ist. So stellen Sie die Helligkeit der Siesta-Anzeige ein:

1. Drücken Sie die Taste **Menu**.
2. Scrollen Sie mit < > zu "ANZEIGE" und drücken Sie die Taste **Select**.
3. Scrollen Sie mit < > zu "HINTERGRUNDBEL." und drücken Sie die Taste **Select**.
4. Scrollen Sie mit < > zu "AKTIV" und drücken Sie die Taste **Select**, um die beim Einschalten des Siesta gültigen Einstellungen zu ändern. Sie können auch zu < > "STANDBY" scrollen und die Taste **Select** drücken, um die im Standby geltenden Einstellungen zu ändern.
5. Scrollen Sie mit < > zur Option „HELLIGKEIT“ und drücken Sie die **Select**-Taste.
6. Scrollen Sie mit < >, um eine Helligkeitsstufe zwischen „1“ und „5“ bzw. „Auto“ auszuwählen.
7. Drücken Sie die Taste **Select**, um die Helligkeitseinstellung zu bestätigen.

Einstellung der Leuchtdauer der Anzeigehintergrundbeleuchtung

Sie können einstellen, wie lange die Anzeigehintergrundbeleuchtung des Siesta an bleibt:

1. Drücken Sie die Taste **Menu**.
2. Scrollen Sie mit < > zu "ANZEIGE" und drücken Sie die Taste **Select**.
3. Scrollen Sie mit < > zu "HINTERGRUNDBEL." und drücken Sie die Taste **Select**.
4. Scrollen Sie mit < > zu "AKTIV" und drücken Sie die Taste **Select**, um die beim Einschalten des Siesta gültigen Einstellungen zu ändern. Sie können auch zu < > "STANDBY" scrollen und die Taste **Select** drücken, um die im Standby geltenden Einstellungen zu ändern.
5. Scrollen Sie mit < > zu "DAUER" und drücken Sie die Taste **Select**.
6. Scrollen Sie mit < > und drücken Sie die Taste **Select**, um eine der folgenden Optionen auszuwählen:

IMMER AN: Wählen Sie diese Option aus, wenn die Hintergrundbeleuchtung immer an bleiben soll.

ABSCHALTUNG: Wählen Sie diese Option aus, wenn sich die Hintergrundbeleuchtung nach 10 Sekunden abschalten soll.

Änderung der Informationsanzeige auf der Siesta-Anzeige

Beim Hören eines Digital- oder UKW-Radiosenders können Sie auswählen, welche Informationen auf der Siesta-Anzeige angezeigt werden sollen:

1. Drücken Sie die Taste **Menu**.
2. Scrollen Sie mit < > zu „ANZEIGE“ und drücken Sie die Taste **Select**.
3. Scrollen Sie mit < > zu „INFORMATION“ und drücken Sie die Taste **Select**.
4. Scrollen Sie mit < > zu „AKTIV“ und drücken Sie die Taste **Select**, um die beim Einschalten des Siesta gültigen Einstellungen zu ändern. Sie können auch zu < > „STANDBY“ scrollen und die Taste **Select** drücken, um die im Standby geltenden Einstellungen zu ändern.

Folgende Optionen stehen im Modus „AKTIV“ zur Verfügung:

SENDERNAME: Scrollen Sie mit < > zu dieser Option und drücken Sie die Taste **Select**, wenn Sie sich den Namen des gerade gehörten Radiosenders anzeigen lassen möchten.

LAUFTEXT: Scrollen Sie mit < > zu dieser Option und drücken Sie die Taste **Select**, wenn Sie sich die Sendeinformationen zum gerade gehörten Sender anzeigen lassen möchten. Die angezeigten Informationen können Songtitel, aktuelle Programmdetails, Nachrichten usw. enthalten.

SIGNALSTÄRKE: Scrollen Sie mit < > zu dieser Option und drücken Sie die Taste **Select**, wenn Sie sich die Signalstärke des gerade gehörten Senders anzeigen lassen möchten. Die Anzahl der Sterne zeigt die Zuverlässigkeit des Empfangs-Levels an.

DATUM: Scrollen Sie mit < > und drücken Sie die Taste **Select**, um sich das aktuelle Datum anzeigen zu lassen.

Die folgenden Optionen sind nur im STANDBY-Modus verfügbar.

UHRZEIT: Scrollen Sie mit < > und drücken Sie die Taste **Select**, um sich nur die Zeit anzeigen zu lassen, wenn sich Ihr Siesta im Standby befindet.

ZEIT UND DATUM: Scrollen Sie mit < > und drücken Sie die Taste **Select**, um sich die Zeit und das Datum anzeigen zu lassen, wenn sich Ihr Siesta im Standby befindet.

Uhr-Einstellungen

Einstellung von Uhrzeit und Datum

Uhrzeit und Datum werden beim Siesta automatisch über das UKW- oder Digitalradiosignal eingestellt. Wenn Uhrzeit und Datum des Siesta nicht automatisch aktualisiert werden, können Sie sie manuell einstellen.

1. Drücken Sie die Taste **Menu**.
2. Scrollen Sie mit < > zu „UHR“ und drücken Sie die Taste **Select**.
3. Scrollen Sie mit < > zu „EINST. ZEIT/DAT.“ und drücken Sie die Taste **Select**.
4. Scrollen Sie mit < >, um die Stunde einzustellen, und drücken Sie die Taste **Select**. Wiederholen Sie diesen Schritt, um die Minuten einzustellen.
5. Scrollen Sie mit < >, um den Tag einzustellen, und drücken Sie die Taste **Select**. Wiederholen Sie diesen Schritt, um Monat und Jahr einzustellen.

Änderung des Uhrzeitformats

1. Drücken Sie die Taste **Menu**.
2. Scrollen Sie mit < > zu „UHR“ und drücken Sie die Taste **Select**.
3. Scrollen Sie mit < > zu „EINST. 12/24 H“ und drücken Sie die Taste **Select**.
4. Scrollen Sie mit < > , um entweder das „12 H“- oder „24 H“-Format auszuwählen, und drücken Sie zur Bestätigung die Taste **Select**.

Änderung des Datumsformats

1. Drücken Sie die Taste **Menu**.
2. Scrollen Sie mit < > zu „UHR“ und drücken Sie die Taste **Select**.
3. Scrollen Sie mit < > zu „EINST. DAT.FORM.“ und drücken Sie die Taste **Select**.
4. Scrollen Sie mit < > , um zwischen „TT-MM-JJJJ“ und „MM-TT-JJJJ“ auszuwählen, und drücken Sie zur Bestätigung die Taste **Select**.

Optionen für die Uhrzeitsynchronisation

Sie können die Radioquellen auswählen, die Sie für die Einstellung der Uhrzeit verwenden wollen. Standardmäßig werden beim Siesta sowohl UKW- als auch digitale Radiosignale zum Synchronisieren der Uhrzeit verwendet.

So legen Sie die Optionen zur Uhrzeitsynchronisation fest:

1. Drücken Sie die Taste **Menu**.
2. Scrollen Sie mit < > zu „UHR“ und drücken Sie die Taste **Select**.
3. Scrollen Sie mit < > zu „UHR SYNC“ und drücken Sie die Taste **Select**.
4. Scrollen Sie mit < > zur Auswahl der gewünschten Option zur Uhrzeitsynchronisation und drücken Sie zur Bestätigung die Taste **Select**.

Änderung der Alarmschlummerzeit

Ein ausgelöster Alarm wird nach Drücken der Taste **Snooze** des Siesta eine Zeit lang stumm geschaltet; Sie können die Dauer einstellen. Standardmäßig ist die Schlummerzeit beim Siesta auf 10 Minuten eingestellt.

So ändern Sie die Schlummerzeit beim Siesta:

1. Drücken Sie die Taste **Menu**.
2. Scrollen Sie mit < > zu „UHR“ und drücken Sie die Taste **Select**.
3. Scrollen Sie mit < > zu „SCHLUMMERN“ und drücken Sie die Taste **Select**.
4. Scrollen Sie mit < > , um eine Schlummerzeit zwischen 5 und 59 Minuten auszuwählen, und drücken Sie zur Bestätigung die Taste **Select**.

Autotune

Sie können die Autotune-Funktion verwenden, um automatisch nach neuen digitalen Radiosendern zu suchen und inaktive Sender zu entfernen.

Anmerkung: Die Autotune-Funktion ist nur sichtbar, wenn Sie DAB als Radioquelle ausgewählt haben.

1. Drücken Sie die Taste **Menu**.
2. Scrollen Sie mit **< >** zu „AUTOTUNE“ und drücken Sie die Taste **Select**.
3. Die Anzahl der gefundenen Sender wird während der Durchführung des Autotunes angezeigt.
4. Nach Abschluss des Autotunes stellt das Siesta den zuletzt gehörten Sender ein.

UKW Stereo

Über das UKW Stereo-Menü können Sie zwischen Stereo- und Mono-Empfang umschalten. Sie sollten „STEREO“ auswählen, wenn Sie Kopfhörer mit dem Siesta verwenden.

Anmerkung: Die Option „UKW STEREO“ ist nur sichtbar, wenn Sie „UKW“ als Radioquelle ausgewählt haben.

So ändern Sie die Einstellung „UKW Stereo“ des Siesta:

1. Drücken Sie die Taste **Menu**.
2. Scrollen Sie mit **< >** zu „UKW STEREO“ und drücken Sie die Taste **Select**.
3. Scrollen Sie mit **< >** , um zwischen „STEREO“ und „MONO“ auszuwählen, und drücken Sie zur Bestätigung die Taste **Select**.

Technische Daten

DE

| | |
|----------------|---|
| Radio | Digital- und UKW-Radio |
| Frequenzen | DAB/DAB+, UKW-Radio 87,5–108 MHz |
| Lautsprecher | Vollbereich 2,5 Zoll. Verstärker 2W RMS. |
| Eingänge | Micro-USB-Netzadapterbuchse (auch für Software-Updates) |
| Ausgänge | 3,5-mm-Kopfhöreranschluss |
| Bedienelemente | Ein/Standby, Lautstärke/Snooze/Select, Source, Alarme, Presets, Menu, Sleep |
| Speicherplätze | 5 Speicherplätze für digitale und 5 für UKW-Sender |
| Netzschalter | 100-240 V AC an externen Micro-USB-Netzadapter mit 5,5 V (900 mA) DC |
| Abmessungen | 130 mm (B) x 137 mm (T) x 57 mm (H) |
| Gewicht | 0,362 kg |
| Antenne | Drahtantenne enthalten |
| Garantie | Umfassende dreijährige Garantie |
| Zulassungen | Erfüllt die EMV- und Niederspannungs- sowie die RoHS-Richtlinie (2014/30/EU, 2014/35/EU und 2011/65/EU) |

CE **Hinweis:** Wird nach dem 12. Juli 2017 der Richtlinie RED (2014/53/EU) entsprechen.

Garantieerklärung

Imagination Technologies Limited garantiert dem Endverbraucher, dass dieses Gerät frei von Material- und Herstellungsfehlern im Rahmen des normalen Gebrauchs ist. Diese Garantie gilt für einen Zeitraum von drei Jahren ab Kaufdatum. Die Garantie umfasst Störungen aufgrund von Herstellungs- oder Ausführungsfehlern. Sie gilt jedoch nicht für Unfallschäden jeglicher Art und Schäden, die auf Verschleiß, Fahrlässigkeit oder von uns nicht autorisierte Anpassungen, Änderungen oder Reparaturen zurückzuführen sind. Falls ein Problem mit Ihrem Gerät auftritt, wenden Sie sich bitte an Ihren Händler oder an den Pure-Support unter support.pure.com.

Haftungsausschluss

Imagination Technologies Limited übernimmt keine Verantwortung oder Garantie bezüglich des Inhalts dieses Dokuments und weist insbesondere alle implizierten Zusagen der Marktgängigkeit und der Eignung für einen bestimmten Zweck zurück. Weiterhin behält sich Imagination Technologies Limited das Recht vor, diese Veröffentlichung zu überarbeiten und von Zeit zu Zeit Änderungen vorzunehmen, ohne dass Imagination Technologies Limited dazu verpflichtet ist, Personen oder Organisationen über solche Überarbeitungen oder Änderungen zu benachrichtigen.

Marken

Siesta S2, Pure, das Logo von Pure, Imagination Technologies und das Logo von Imagination Technologies sind Marken oder eingetragene Marken von Imagination Technologies Limited.

Copyright

Copyright 2016 Imagination Technologies Limited. Alle Rechte vorbehalten. Ohne ausdrückliche schriftliche Einwilligung durch Imagination Technologies Limited ist jede Vervielfältigung dieser Publikation, auch auszugsweise, verboten. Ebenso ist ihre Verbreitung, Übermittlung, Abschrift, Speicherung in einem Datenverarbeitungssystem oder Übersetzung in eine natürliche Sprache oder Programmiersprache in jeglicher Form, sei sie elektronisch, mechanisch, magnetisch, manuell oder anderweitig, und jegliche Offenlegung gegenüber Dritten verboten. Version 1, August 2016.



Entsorgung von elektrischen und elektronischen Geräten

Dieses Symbol auf dem Produkt oder der Verpackung zeigt an, dass dieses Produkt nicht als Hausmüll entsorgt werden darf. Stattdessen sollte es an einer Sammelstelle für wiederverwertbare elektrische und elektronische Geräte abgegeben werden. Durch die richtige Entsorgung dieses Produkts helfen Sie, negative Auswirkungen auf Umwelt und menschliche Gesundheit zu vermeiden, die bei einer unangemessenen Behandlung des Produkts auftreten können. Die Wiederverwertung von Materialien trägt zur Erhaltung natürlicher Rohstoffe bei. Für weitere Informationen über die Wiederverwertung dieses Produkts wenden Sie sich bitte an Ihre Gemeindeverwaltung, Ihren Müllabfuhrbetrieb oder das Geschäft, in dem Sie das Produkt gekauft haben.

Siesta S2

Merci d'avoir choisi Siesta S2. L'objectif de ce manuel est de vous aider à mettre en service votre appareil en un rien de temps et de vous expliquer comment tirer le meilleur parti de toutes ses fonctionnalités. Pour de plus amples renseignements, veuillez visiter nos pages support sur notre site Web à l'adresse support.pure.com.

EN

DE

FR

IT



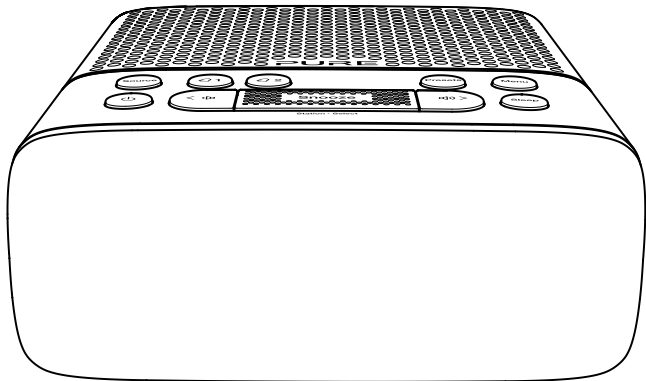

NL

DA/NO



Instructions et précautions de sécurité

Symboles utilisés sur ce produit

| Symbole | Description |
|---|--|
|  | Le symbole AVERTISSEMENT utilisé dans ce manuel indique un risque potentiellement élevé pour votre sécurité personnelle. Appliquez les consignes de sécurité qui suivent ce symbole pour éviter tout risque de blessure grave, voire mortelle. |
|  | Ce symbole est indiqué sur le produit pour indiquer une mise en garde ; les instructions en question doivent donc être lues avant toute utilisation. |
|  | Ce symbole indique une tension CC. |
|  | Ce symbole indique le bouton de mise en marche ou de mise en veille du produit. |

Remarque : pour obtenir des informations concernant tous les autres symboles utilisés sur ce produit, téléchargez le guide utilisateur Siesta S2 à l'adresse support.pure.com.

1. Lisez attentivement et conservez ces instructions – Toutes les instructions de sécurité et de fonctionnement doivent être lues avant d'utiliser ce produit et conservées pour être consultées ultérieurement. Vous devez respecter tous les avertissements figurant sur l'appareil ou dans le mode d'emploi.
2. Toute installation ou utilisation du produit non conforme aux présentes instructions peut compromettre la sûreté du produit et invalider la garantie.
3. Utilisez uniquement l'alimentation électrique spécifiée dans ce manuel d'utilisation / ce mode d'emploi (fourni par Pure avec les modèles SW055-900-AM and SW055-900-A01) pour alimenter le dispositif. N'utilisez pas l'alimentation électrique à d'autres fins.
4. L'adaptateur direct de type plug-in sert de dispositif de déconnexion ; en tant que tel, il doit toujours rester prêt à l'emploi et facile d'accès.
5. N'immergez pas le produit dans l'eau et ne l'utilisez pas dans un milieu humide, comme sous la douche ou dans la salle de bains si celui-ci est branché sur l'alimentation secteur. N'exposez pas l'alimentation électrique à des éclaboussements ni à des gouttes d'eau, et ne placez aucun objet contenant du liquide (tel qu'un vase) sur celui-ci.
6. Ne retirez pas les vis du boîtier du produit et ne l'ouvrez pas. Toute réparation doit être effectuée par un personnel compétent et dûment habilité à cet effet. N'utilisez pas le produit si vous remarquez des dommages.
7. Conservez le produit à l'abri des rayons du soleil et à l'écart de sources de chaleur, telles que les radiateurs, les appareils de chauffage ou tout autre appareil produisant de la chaleur.
8. N'exposez pas le produit à des sources de flammes nues (comme une bougie allumée) et ne placez pas de sources de ce type sur ou à proximité du produit.
9. N'altérez pas le système d'aération du produit en couvrant le produit ou l'alimentation électrique.
10. Nettoyez l'appareil uniquement avec un chiffon sec.
11. Ce produit est conçu pour une utilisation dans des climats tempérés.
12. Toute utilisation du produit d'une façon qui n'est pas spécifiée par les instructions peut nuire à la protection du produit.
13. N'utilisez pas le produit si vous remarquez des dommages.
14. Toute réparation doit être effectuée uniquement par un personnel compétent et dûment habilité à cet effet.

Table des matières

4 Introduction

- 4 Commandes du dessus
- 5 Connexions arrière
- 6 Écran

7 Pour commencer

- 7 Configuration rapide

8 Écoute de la radio

9 Mémorisation et rappel des présélections

10 Utilisation des alarmes

- 10 Programmation d'une alarme radio
- 11 Programmation d'une alarme sonore
- 12 Activer/désactiver une alarme
- 12 Interruption d'une alarme qui retentit
- 12 Arrêt d'une alarme qui retentit

13 Programmation de la minuterie de mise en veille

13 Programmation de la minuterie

14 Options et paramètres





- 14 Réglages généraux
- 15 Paramètres d'affichage
- 16 Paramètres de l'horloge
- 18 Synchro Auto
- 18 FM stéréo

19 Caractéristiques techniques

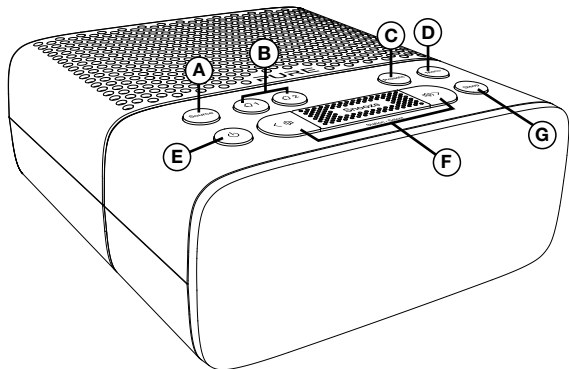
Introduction

Commandes du dessus



- A. **Bouton Source** : appuyez pour commuter entre l'écoute de la radio numérique et FM.
- B. **Boutons Alarm** : permet d'activer ou de désactiver les différentes alarmes
- C. **Bouton Preset** : mémorisez jusqu'à 5 stations numériques et 5 stations FM (voir page 9 pour plus d'informations).
- D. **Bouton Menu** : permet de modifier les divers paramètres du Siesta (voir page 14).
- E. **Bouton Power** : permet de permuter entre mise en marche ou en veille de Siesta.
- F. **Boutons Volume et Station/Select** : appuyez sur <  /  > pour régler le volume. Appuyez sur le bouton Station puis sur <  /  > pour parcourir les stations de radio (voir page 8) ou pour naviguer dans les options de menu et les sélectionner.
- G. **Bouton Sleep** : Permet de régler la minuterie de mise en veille (voir page 13).

Connexions arrière

FR

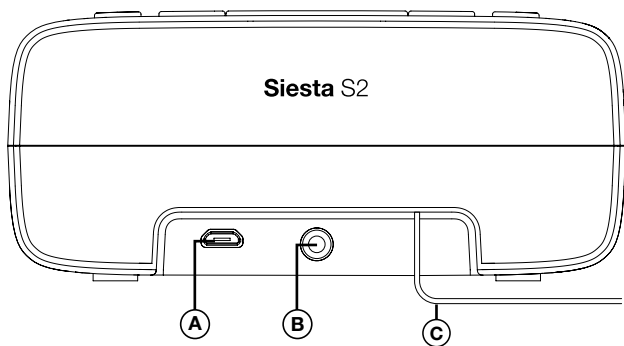

A. Port de recharge USB



B. Prise casque stéréo

C. Antenne

Écran

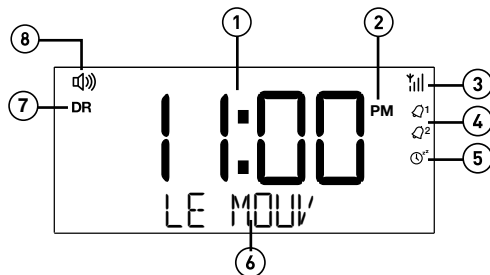

1. Affiche l'heure actuelle
2. Indicateur AM/PM
3. Puissance du signal
4. Indicateurs de réglage de l'alarme
5. (⌚) indicateur de minuterie, (⌚⁺) indicateur d'heure
6. Indique le nom de la station, des informations et les options du menu
7. Indicateur source (DR = Radio numérique, FM = radio FM)
8. Indicateur du volume

Pour commencer

Configuration rapide

FR

1

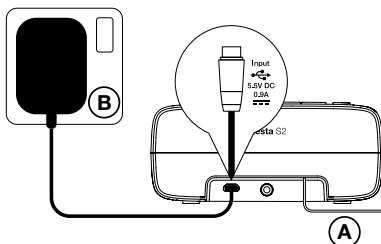

- Positionnez l'antenne (A) et branchez l'appareil (B). Veillez à ce que l'antenne ne se trouve pas trop près du câble d'alimentation

2

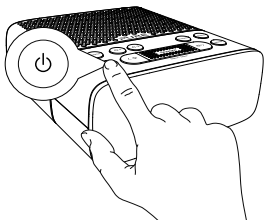

- Appuyez sur (⏻) pour mettre en marche.

3

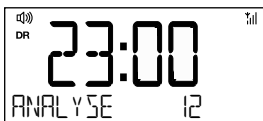

- Attendez la fin de la synchro automatique.

Écoute de la radio



Écoute de la radio numérique

Appuyez sur le bouton **Source** pour passer à la « DAB ».



Changement de stations numériques

1. Appuyez sur le bouton **Station** pour afficher les symboles < >.
2. Utilisez les touches de défilement < > jusqu'à la station désirée.
3. Appuyez sur le bouton **Station** pour vous connecter à une station.



Écoute des stations radio FM

Appuyez sur le bouton **Source** pour passer à la « FM ».



Syntonisation automatique

1. Appuyez sur le bouton **Station** pour afficher les symboles < >.
2. Maintenez les touches de défilement vers le haut ou vers la bas < > jusqu'à ce que la Siesta commence à rechercher automatiquement la station suivante. La recherche prendra fin automatiquement lorsqu'une station ayant un signal fort est identifiée.



Syntonisation manuelle

1. Appuyez sur le bouton **Station** pour afficher les symboles < >.
2. Faites défiler à l'aide des touches < et > jusqu'à la fréquence désirée.

Mémorisation et rappel des présélections

Vous pouvez mémoriser jusqu'à 5 stations radio numériques et 5 stations radio FM pour y accéder rapidement et les utiliser comme options d'alarme radio.

FR



Mémorisation d'une présélection radio

1. Syntonisez sur la station que vous souhaitez mémoriser.
2. Appuyez sur les boutons **Presets** pour afficher les symboles < >.
3. Utilisez les touches de défilement < > pour sélectionner la présélection souhaitée (1-5).
4. Appuyez quelques secondes sur le bouton **Select** pour mémoriser la station radio en présélection.



Remarque : pour écraser une présélection radio, syntonisez sur la station que vous souhaitez mémoriser, puis suivez les étapes ci-dessus.



Sélection d'une présélection radio

1. Appuyez sur le bouton **Presets**.
2. Utilisez les touches de défilement < > pour aller jusqu'à la station que vous souhaitez écouter.
3. Appuyez sur le bouton **Select** pour vous brancher sur la station.



Utilisation des alarmes

Siesta S2 comporte deux alarmes. Les alarmes allument la radio (si elle est en mode veille) et se branchent sur une station de radio numérique ou FM ou font retentir une sonnerie.



Programmation d'une alarme radio

1. Appuyez sur le bouton \odot^1 ou \odot^2 .
2. Utilisez les boutons de défilement \leftarrow \rightarrow pour choisir « MARCHÉ », puis appuyez sur le bouton **Select**.
3. Utilisez les boutons de défilement \leftarrow \rightarrow pour régler l'heure de l'alarme, puis appuyez sur le bouton **Select**.
4. Utilisez les boutons de défilement \leftarrow \rightarrow pour régler les minutes de l'alarme, puis appuyez sur le bouton **Select**.
5. Utilisez les boutons de défilement \leftarrow \rightarrow pour spécifier « Digital Radio » ou « FM », puis appuyez sur le bouton **Select** pour confirmer.
6. Utilisez les boutons de défilement \leftarrow \rightarrow pour spécifier la station de radio que vous voulez écouter lorsque l'alarme s'éteint. Vous avez le choix entre sélectionner l'une de vos radios présélectionnées ou opter pour « DERNIÈRE UTIL. » (la dernière station que vous avez écoutée). Appuyez sur la touche **Select** pour valider.

Remarque : voir page 9 pour savoir comment présélectionner une station.

7. Utilisez les touches de défilement \leftarrow \rightarrow pour sélectionner l'une des options de fréquence d'alarme : « TOUS LES JOURS », « SEMAINE », « WEEK-END » ou « UNE FOIS », puis appuyez sur le bouton **Select** pour valider.
8. Appuyez sur les boutons \oplus et \ominus pour régler le volume de la station de radio quand l'alarme retentit et appuyez sur le bouton **Select** pour valider.
9. L'icône de l'alarme que vous aurez réglée apparaîtra à l'écran.





Programmation d'une alarme sonore

1. Appuyez sur le bouton \odot^1 ou \odot^2 .
2. Utilisez les boutons de défilement < > pour choisir « MARCHÉ » puis appuyez sur le bouton **Select**.
3. Utilisez les boutons de défilement < > pour régler l'heure de l'alarme, puis appuyez sur le bouton **Select**.
4. Utilisez les boutons de défilement < > pour régler les minutes de l'alarme, puis appuyez sur le bouton **Select**.
5. Utilisez les touches de défilement < > pour spécifier « TONALITÉ » et appuyez sur **Select** pour valider.
6. Utilisez les touches de défilement < > pour sélectionner une des options de fréquence d'alarme : « TOUS LES JOURS », « UNE FOIS », « WEEK-END » ou « SEMAINE », puis appuyez sur **Select** pour valider.
7. L'icône de l'alarme que vous aurez réglée apparaîtra à l'écran.



Activer/désactiver une alarme

Appuyez sur le bouton Q^1 ou Q^2 pour activer ou désactiver une alarme.

L'icône de l'alarme activée apparaîtra sur l'écran pour indiquer que l'alarme est réglée.



Interruption d'une alarme qui retentit

Appuyez sur le bouton **Snooze** pour repousser une alarme en cours (de 10 minutes, par défaut).

Reportez-vous à la page 17 pour obtenir plus d'informations sur le réglage du temps de répétition. Le Siesta affichera un compte à rebours indiquant le temps restant avant la reprise de l'alarme.

L'alarme s'activera de nouveau après l'expiration de la durée du temps de répétition.

Arrêt d'une alarme qui retentit

Appuyez sur n'importe quel bouton de la rangée arrière pour désactiver une alarme en cours.

Appuyez sur le bouton **Standby** (⏻) pour éteindre le Siesta.

Programmation de la minuterie de mise en veille

Vous pouvez définir une minuterie de mise en veille, qui éteindra automatiquement votre Siesta au bout d'un certain laps de temps.



1. Appuyez sur le bouton **Sleep** (Veille prolongée).
2. Utilisez les boutons de défilement **< >** jusqu'à ce que l'écran affiche la durée de veille que vous souhaitez régler (de 15 à 90 minutes), puis appuyez sur le bouton **Select** pour valider.

Lorsque la veille automatique est activée, l'icône  correspondante apparaîtra.

Programmation de la minuterie

Siesta comprend une fonction de minuterie dont le compte à rebours déclenche une alarme après une durée définie.



1. Appuyez sur le bouton **Menu**.
2. Utilisez les touches de défilement **< >** pour choisir « MINUTERIE », puis appuyez sur le bouton **Select**.
3. Utilisez les boutons de défilement **< >** pour modifier les heures, puis appuyez sur le bouton **Select**.
4. Utilisez à nouveau les boutons de défilement **< >** pour modifier les minutes, puis appuyez pour confirmer et déclencher le compte à rebours de la minuterie.

L'alarme se déclenche à l'expiration de la durée que vous avez programmée, que la radio soit allumée ou en veille. Pour annuler le bip de l'alarme, appuyez sur n'importe quel bouton situé sur la rangée arrière. Appuyez sur le bouton **Standby** () pour éteindre le Siesta.

Options et paramètres

Réglages généraux

Modification de la langue affichée

Pour changer la langue d'affichage de Siesta (English, Français, Deutsch, Italiano, Norsk ou Nederlands) :

1. Appuyez sur le bouton **Menu**.
2. Utilisez les boutons de défilement < > pour choisir « PARAMÈTRES », puis appuyez sur le bouton **Select**.
3. Utilisez les boutons de défilement < > pour choisir « LANGUE », puis appuyez sur le bouton **Select**.
4. Utilisez les boutons de défilement < > puis appuyez sur le bouton **Select** pour choisir la langue d'affichage souhaitée sur Siesta.

Réinitialisation de Siesta aux réglages d'usine

Réinitialiser votre Siesta vous permet d'en effacer toutes les présélections et la liste des stations, et de rétablir toutes les options à leur choix par défaut. Pour restaurer les réglages d'usine :

1. Appuyez sur le bouton **Menu**.
2. Utilisez les boutons de défilement < > pour choisir « PARAMÈTRES », puis appuyez sur le bouton **Select**.
3. Utilisez les boutons de défilement < > pour choisir « RÉINITIALISATION TOTALE », puis appuyez sur le bouton **Select**.
4. Utilisez les boutons de défilement < > pour choisir « Confirmer » puis appuyez sur le bouton **Select**.

Affichage de la version logicielle de Siesta

Pour afficher la version logicielle actuellement utilisée sur Siesta :

1. Appuyez sur le bouton **Menu**.
2. Utilisez les boutons de défilement < > pour choisir « PARAMÈTRES », puis appuyez sur le bouton **Select**.
3. Utilisez les boutons de défilement < > pour choisir « Version » puis appuyez sur le bouton **Select**. Appuyez à nouveau sur le bouton **Select** pour afficher le numéro de version long.

Mise à jour de Siesta vers la dernière version logicielle

Contactez le support technique de Pure à l'adresse support.pure.com pour obtenir plus d'informations sur les mises à jour de la version du logiciel de Siesta.

Paramètres d'affichage

Paramétrage de la luminosité de l'affichage

Vous pouvez régler la luminosité de l'affichage lorsque Siesta est en utilisation et en veille. Pour modifier la luminosité de l'affichage de Siesta :

1. Appuyez sur le bouton **Menu**.
2. Utilisez les boutons de défilement < > pour choisir « AFFICHAGE », puis appuyez sur le bouton **Select**.
3. Utilisez les boutons de défilement < > pour choisir « RÉTROÉCLAIRAGE », puis appuyez sur le bouton **Select**.
4. Utilisez les boutons de défilement < > pour choisir « ACTIVÉ », puis appuyez sur le bouton **Select** pour modifier les paramètres applicables lorsque Siesta est en marche, ou utilisez les boutons de défilement < > pour choisir « VEILLE », puis appuyez sur le bouton **Select** pour modifier les paramètres qui s'appliquent en mode veille.
5. Utilisez les boutons de défilement < > pour choisir « LUMINOSITÉ », puis appuyez sur le bouton **Select**.
6. Utilisez les boutons de défilement < > pour choisir un niveau de luminosité entre « 1 » et « 5 » ou pour choisir Auto.
7. Appuyez sur le bouton **Select** pour confirmer le réglage de la luminosité.

Réglage de la durée d'activation du rétroéclairage

Pour régler la durée d'activation du rétroéclairage de Siesta :

1. Appuyez sur le bouton **Menu**.
2. Utilisez les boutons de défilement < > pour choisir « AFFICHAGE », puis appuyez sur le bouton **Select**.
3. Utilisez les boutons de défilement < > pour choisir « RÉTROÉCLAIRÉ », puis appuyez sur le bouton **Select**.
4. Utilisez les boutons de défilement < > pour choisir « ACTIVÉ », puis appuyez sur le bouton **Select** pour modifier les paramètres applicables lorsque Siesta est en marche, ou utilisez les boutons de défilement < > pour choisir « VEILLE », puis appuyez sur le bouton **Select** pour modifier les paramètres qui s'appliquent en mode veille.
5. Utilisez les boutons de défilement < > pour choisir « DURÉE » puis appuyez sur le bouton **Select**.
6. Utilisez les boutons de défilement < > puis appuyez sur le bouton **Select** pour choisir l'une des options suivantes :

TOUJOURS ACT. : sélectionnez cette option si vous souhaitez que le rétroéclairage soit toujours activé.

ARRÊT MINUTÉ : sélectionnez cette option si vous souhaitez que le rétroéclairage se désactive après 10 secondes

Modification des informations affichées sur Siesta

Si vous écoutez une station de radio numérique ou FM, vous pouvez modifier les informations affichées à l'écran :

1. Appuyez sur le bouton **Menu**.
2. Utilisez les boutons de défilement < > pour choisir « AFFICHAGE », puis appuyez sur le bouton **Select**.
3. Utilisez les boutons de défilement < > pour choisir « INFORMATIONS », puis appuyez sur le bouton **Select**.
4. Utilisez les boutons de défilement < > pour choisir « ACTIVÉ », puis appuyez sur le bouton **Select** pour modifier les paramètres applicables lorsque Siesta est en marche, ou utilisez les boutons de défilement < > pour choisir « VEILLE », puis appuyez sur le bouton **Select** pour modifier les paramètres qui s'appliquent en mode veille.

Les options suivantes sont disponibles en mode « ACTIVÉ » :

NOM DE STATION : Utilisez les boutons de défilement < > pour faire défiler les options jusqu'à celle-ci, puis appuyez sur le bouton **Select** si vous voulez afficher le nom de la station que vous êtes en train d'écouter.

TEXTE DÉFILANT : utilisez les boutons de défilement < > pour faire défiler les options jusqu'à celle-ci, puis appuyez sur le bouton **Select** si vous souhaitez afficher les informations sur la station que vous écoutez. Les informations affichées peuvent inclure des titres de chanson, des détails de programme, des nouvelles, etc.

PUISSANCE SIGNAL : utilisez les boutons de défilement < > pour faire défiler les options jusqu'à celle-ci, puis appuyez sur le bouton **Select** si vous souhaitez afficher la puissance du signal de la station que vous écoutez. Le nombre d'astérisques indique le niveau de fiabilité de la réception.

DATE : utilisez les boutons de défilement < > pour faire défiler les options jusqu'à celle-ci, puis appuyez sur le bouton **Select** si vous souhaitez afficher la date du jour.

Les options suivantes sont uniquement disponibles en mode « VEILLE ».

HEURE : utilisez les boutons de défilement < > pour faire défiler les options jusqu'à celle-ci, puis appuyez sur le bouton **Select** si vous souhaitez seulement afficher l'heure quand Siesta est en veille.

DATE ET HEURE : utilisez les boutons de défilement < > pour faire défiler les options jusqu'à celle-ci, puis appuyez sur le bouton **Select** si vous souhaitez afficher la date et l'heure quand Siesta est en veille.

Paramètres de l'horloge

Réglage de la date et de l'heure

L'heure et la date de Siesta sont automatiquement définies par signal radio FM ou numérique. Si la date et l'heure de votre Siesta ne se mettent pas à jour automatiquement, vous pouvez les régler manuellement.

1. Appuyez sur le bouton **Menu**.
2. Utilisez les boutons de défilement < > pour choisir « HORLOGE », puis appuyez sur le bouton **Select**.
3. Utilisez les boutons de défilement < > pour choisir « RÉGL. HEURE/DATE », puis appuyez sur le bouton **Select**.
4. Utilisez les boutons de défilement < > pour régler l'heure, puis appuyez sur le bouton **Select**. Répétez l'opération pour régler les minutes.
5. Utilisez les boutons de défilement < > pour régler le jour, puis appuyez sur le bouton **Select**. Répétez cette opération pour régler le mois et l'année.

Modification du format de l'heure

1. Appuyez sur le bouton **Menu**.
2. Utilisez les boutons de défilement < > pour choisir « HORLOGE », puis appuyez sur le bouton **Select**.
3. Utilisez les boutons de défilement < > pour choisir « RÉGL. 12H/24H », puis appuyez sur le bouton **Select**.
4. Utilisez les boutons de défilement < > pour choisir entre « 12 HEURES » et « 24 HEURES », puis appuyez sur le bouton **Select** pour confirmer.

Modification du format de date

1. Appuyez sur le bouton **Menu**.
2. Utilisez les boutons de défilement < > pour choisir « HORLOGE », puis appuyez sur le bouton **Select**.
3. Utilisez les boutons de défilement < > pour choisir « RÉGL. FORMAT DATE », puis appuyez sur le bouton **Select**.
4. Utilisez les boutons de défilement < > pour choisir entre « JJ-MM-AAAA » et « MM-JJ-AAAA », puis appuyez sur le bouton **Select** pour confirmer.

Options de synchronisation d'horloge

Vous pouvez sélectionner les sources radio que vous souhaitez utiliser pour le réglage de l'heure. Par défaut, Siesta utilise à la fois la FM et la radio numérique pour synchroniser l'heure.

Pour spécifier les options de synchronisation d'horloge :

1. Appuyez sur le bouton **Menu**.
2. Utilisez les boutons de défilement < > pour choisir « HORLOGE », puis appuyez sur le bouton **Select**.
3. Utilisez les boutons de défilement < > pour choisir « SYNCHRO HORLOGE », puis appuyez sur le bouton **Select**.
4. Utilisez les boutons de défilement < > pour choisir l'option de synchronisation d'horloge requise, puis appuyez sur **Select** pour confirmer.

Modification du temps de répétition de l'alarme

Vous pouvez modifier le temps de répétition d'une alarme en appuyant sur le bouton **Snooze** de votre Siesta lorsque l'alarme retentit. Par défaut, le temps de répétition de Siesta est réglé sur 10 minutes.

Pour modifier le temps de répétition de Siesta :

1. Appuyez sur le bouton **Menu**.
2. Utilisez les boutons de défilement < > pour choisir « HORLOGE », puis appuyez sur le bouton **Select**.
3. Utilisez les boutons de défilement < > pour choisir « VEILLEUSE », puis appuyez sur le bouton **Select**.
4. Utilisez les boutons de défilement < > pour choisir un temps de répétition entre 5 et 59 minutes, puis appuyez sur le bouton **Select** pour confirmer.

Synchro Auto

Vous pouvez utiliser la fonction de syntonisation automatique pour rechercher automatiquement de nouvelles stations de radio numérique et supprimer celles qui sont inactives.

Remarque : La fonction de synchronisation automatique est uniquement visible si vous avez sélectionné « DAB » comme source radio.

1. Appuyez sur le bouton **Menu**.
2. Utilisez les boutons de défilement < > pour choisir « SYNCHRO AUTO », puis appuyez sur le bouton **Select**.
3. Le nombre de stations trouvées s'affiche pendant la syntonisation automatique.
4. Lorsque la syntonisation automatique est terminée, votre Siesta se syntonise sur la dernière station que vous écoutiez.

FM stéréo

Vous pouvez utiliser le menu FM stéréo pour passer de la réception stéréo à la réception mono. Si vous utilisez un casque ou des écouteurs, la « STÉRÉO » sera préférable.

Remarque : l'option « FM STÉRÉO » est uniquement visible si vous avez sélectionné « FM » comme source radio.

Pour modifier le réglage FM stéréo de Siesta :

1. Appuyez sur le bouton **Menu**.
2. Utilisez les boutons de défilement < > pour choisir « FM STÉRÉO », puis appuyez sur le bouton **Select**.
3. Utilisez les boutons de défilement < > pour choisir entre « STÉRÉO » et « MONO », puis appuyez sur le bouton **Select** pour confirmer.

Caractéristiques techniques

| | |
|-----------------------|---|
| Radio | Radio numérique et FM |
| Frequencies | DAB/DAB+, radio FM 87,5 - 108 MHz |
| Haut-parleur | 2,5" à gamme étendue. Amplificateur 2 W efficaces. |
| Connectique d'entrée | Port d'alimentation micro USB (également pour les mises à jour logicielles) |
| Connectique de sortie | Prise casque format mini-jack |
| Commandes | Alimentation marche/Veille, Volume/Veilleuse/Sélection, Source, Alarmes, Présélections, Menu, Veille |
| Présélections | 5 présélections de radios numériques et 5 présélections FM |
| Alimentation | Adaptateur secteur externe micro USB 100-240 V CA/5,5V CC (900 mA). |
| Dimensions | 130 mm x 137 mm x 57 mm (largeur x profondeur x hauteur) |
| Poids | 0,362 kg |
| Antenne | Fil d'antenne non démontable |
| Garantie | Garantie complète de trois ans |
| Homologations | Conforme aux directives CEM, basse tension et LdSD (RoHS) révisée (2014/30/EU, 2014/35/EU et 2011/65/EU) Remarque : Sera conforme à la Loi sur les dispositifs émettant des radiations (RED) (2014/53/EU) après le 12 juillet 2017. |



Informations sur la garantie

Imagination Technologies Limited garantit à l'utilisateur final que le présent produit est exempt de défauts de matière et de main-d'œuvre dans le cadre d'une utilisation normale, pour une période de trois ans à compter de la date d'achat. La présente garantie couvre les pannes dues à un défaut de conception ou de fabrication ; elle n'est pas applicable aux dommages accidentels, quelle qu'en soit la cause, à l'usure normale du produit, ainsi qu'à tous les dommages dus à la négligence et aux interventions, modifications ou réparations effectuées sans notre autorisation. Si vous rencontrez un problème avec votre appareil, veuillez contacter votre fournisseur ou le support technique de Pure à l'adresse support.pure.com.

Avis de non-responsabilité

Imagination Technologies Limited décline toute responsabilité et n'accorde aucune garantie quant au contenu du présent document, notamment en ce qui concerne les garanties implicites de valeur marchande ou d'adéquation à un usage spécifique. En outre, Imagination Technologies Limited se réserve le droit de réviser la présente publication et d'y apporter des modifications, quand elle le souhaite, sans obligation de sa part d'aviser les personnes physiques ou morales desdites révisions ou modifications.

Marques déposées

Siesta S2, Pure, le logo Pure, Imagination Technologies et le logo Imagination Technologies sont des marques ou des marques déposées d'Imagination Technologies Limited.

Copyright

Copyright © 2016 Imagination Technologies Limited. Tous droits réservés. Aucune partie de cette publication ne peut être copiée, distribuée, transmise, transcrite, stockée dans un système de restauration, ou traduite dans un langage humain ou informatique, en tout ou partie, sous quelque forme et par quelque procédé que ce soit, électronique, mécanique, magnétique, manuel ou autre, ni divulguée à des tiers, sans le consentement écrit préalable d'Imagination Technologies Limited. Version 1 - Août 2016.



Élimination en fin de vie des appareils électriques et électroniques

Ce symbole, apposé directement sur le produit ou sur son emballage, indique que le produit ne doit pas être éliminé avec les déchets ménagers. Il doit être remis à un point de collecte agréé pour le recyclage des équipements électriques et électroniques. En jetant ce produit dans le respect du tri sélectif, vous contribuerez à éviter de possibles effets néfastes sur l'environnement et la santé, qui pourraient être causés par l'abandon de ce produit dans la mauvaise catégorie de déchets. Le recyclage des matériaux contribue à la préservation des ressources naturelles. Pour tout complément d'information sur le recyclage de ce produit, n'hésitez pas à contacter votre municipalité, votre déchetterie ou le magasin dans lequel vous avez acheté le produit.

Siesta S2

Grazie per aver scelto Siesta S2. Il presente manuale indica come accendere e attivare in breve tempo il prodotto e descrive l'utilizzo ottimale di tutte le sue eccezionali caratteristiche. Per ricevere ulteriore assistenza, visitare le pagine di supporto sul nostro sito web all'indirizzo support.pure.com.

EN

DE

FR

IT

NL

DA/NO

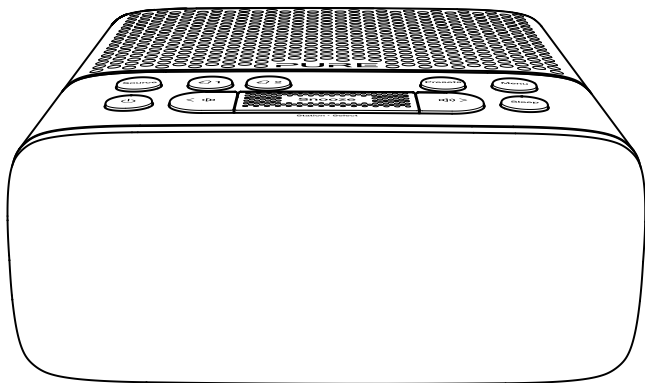



Istruzioni di sicurezza e avvertenze

Simboli utilizzati su questo prodotto

| Simbolo | Descrizione |
|---------|--|
| | Questo simbolo di AVVERTENZA viene impiegato in tutto il manuale per indicare un rischio potenzialmente grave per la sicurezza della propria persona. Al fine di evitare possibili lesioni o il decesso, attenersi alle avvertenze di sicurezza che accompagnano tale simbolo. |
| | Questo simbolo viene utilizzato sul prodotto per attirare l'attenzione dell'utente e avvisarlo di leggere le istruzioni prima dell'uso. |
| | Questo simbolo indica la tensione CC. |
| | Questo simbolo indica se il prodotto è acceso o in standby. |

Nota: Per informazioni su tutti gli altri simboli utilizzati sul prodotto, scaricare la guida utente di Siesta S2 dal sito support.pure.com.

1. Leggere, rispettare e conservare le seguenti istruzioni – prima di utilizzare questo prodotto, è opportuno leggere tutte le istruzioni di sicurezza e di funzionamento, conservandole per futura consultazione. Dovrebbero essere rispettate tutte le avvertenze riportate sull'apparecchio e nelle istruzioni di funzionamento.
2. La mancata installazione o il mancato utilizzo del prodotto in conformità con le presenti istruzioni può compromettere la sicurezza del prodotto e invalidare la garanzia.
3. Utilizzare l'alimentatore indicato nel presente manuale/istruzioni di utilizzo (fornito da Pure con il numero di modello SW055-900-AM and SW055-900-A01) solo per alimentare l'apparecchio e per nessun altro scopo.
4. L'adattatore di collegamento diretto è utilizzato come dispositivo di disconnessione; tale dispositivo deve essere sempre accessibile e pronto all'uso.
5. Se il prodotto è collegato alla rete elettrica, non immergerlo in acqua e non utilizzarlo in un ambiente bagnato / umido, come nella doccia o in bagno. L'alimentatore non deve essere esposto a spruzzi o gocciolamento. Non collocare sul dispositivo oggetti contenenti liquidi (ad esempio vasi).
6. Non rimuovere le viti dalla custodia del prodotto e non aprirla. La riparazione del prodotto può essere eseguita solo da personale competente e autorizzato. Non utilizzare il prodotto nel caso si riscontrino danni.
7. Tenere il prodotto lontano dalla luce solare diretta e da fonti di calore, come radiatori, stufe o altri apparecchi che producono calore.
8. Non esporre il prodotto a fiamme libere evitando, ad esempio, di posizionare candele accese sopra o vicino al prodotto.
9. Non ostacolare la ventilazione coprendo il prodotto o l'alimentatore.
10. Pulire solo con un panno asciutto.
11. Questo prodotto è destinato all'uso in condizioni climatiche temperate.
12. Se il prodotto viene utilizzato diversamente da quanto specificato nelle istruzioni, la protezione del prodotto potrebbe risultarne compromessa.
13. Non utilizzare il prodotto nel caso si riscontrino danni.
14. La riparazione del prodotto può essere eseguita solo da personale competente e autorizzato.

Sommario

4 Introduzione

- 4 Comandi del pannello superiore
- 5 Connettori del pannello posteriore
- 6 Schermo

7 Per iniziare

- 7 Impostazione rapida

8 Ascolto della radio

9 Memorizzazione e richiamo delle preselezioni

10 Utilizzo delle sveglie

- 10 Impostazione della sveglia con la radio
- 11 Impostazione della sveglia con un tono acustico
- 12 Attivazione/disattivazione della sveglia
- 12 Ripetizione della sveglia
- 12 Annullamento della sveglia

13 Impostazione del timer di autospegnimento

13 Impostazione del timer da cucina

14 Opzioni e impostazioni

- 14 Impostazioni generali
- 15 Impostazioni dello schermo
- 16 Impostazioni dell'orologio
- 18 Sintonizzazione automatica
- 18 FM stereo

19 Caratteristiche tecniche

Introduzione

Comandi del pannello superiore

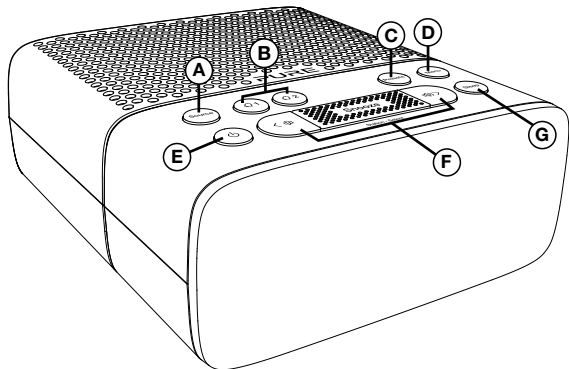

- A. **Pulsante Source:** premere per passare dall'ascolto delle radio digitali a quello delle radio FM e viceversa.
- B. **Pulsanti Alarm:** impostazione o annullamento di singole sveglie.
- C. **Pulsante Preset:** memorizza fino a 5 stazioni radio digitali o 5 stazioni radio FM in preselezione (vedere a pagina 9 per ulteriori informazioni).
- D. **Pulsante Menu:** premere per cambiare le impostazioni di Siesta (vedere a pagina 14).
- E. **Pulsante Power:** premere per accendere o mettere Siesta in standby.
- F. **Pulsanti Volume e Station/Select:** Premere < / > per regolare il volume. Agire sul pulsante Station, poi < / > per cercare le stazioni radio (vedere a pagina 8) o visionare e selezionare le opzioni del menu.
- G. **Pulsante Sleep:** premere per impostare il timer di autospegnimento (vedere a pagina 13).

Connettori del pannello posteriore

IT

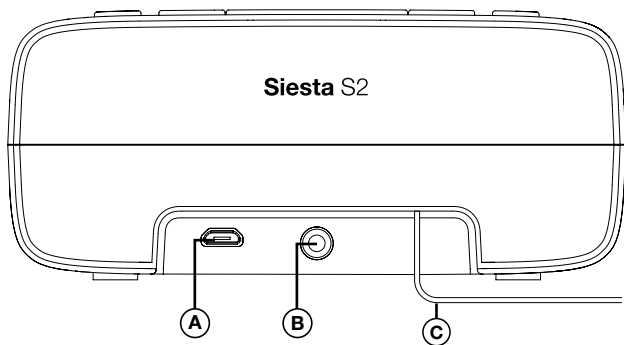

A. Connettore di alimentazione USB



B. Presa cuffie stereo

C. Antenna

Schermo

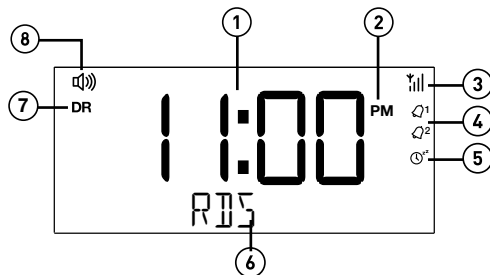

1. Visualizza l'ora attuale
2. Indicatore AM/PM
3. Intensità segnale
4. Indicatori impostazioni sveglia
5. (C) Indicatore timer da cucina, (A) indicatore timer di autospegnimento
6. Visualizza il nome della stazione radio, informazioni e opzioni del menu
7. Indicatore della sorgente (DR= radio digitale, FM= radio FM)
8. Indicatore del volume

Per iniziare

Impostazione rapida

1

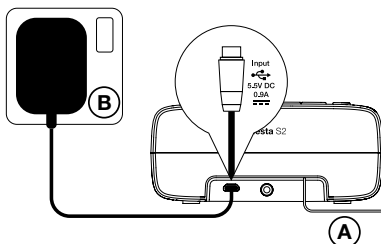

- Posizionare l'antenna (A) e collegare l'alimentazione (B). Accertarsi che l'antenna non sia posizionata in prossimità del cavo di alimentazione

2

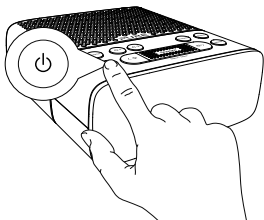

- Premere (⏻) per accendere.

3



- Attendere il completamento della Sintonizzazione automatica.

IT

Ascolto della radio



Ascolto della radio digitale

Premere il pulsante **Source** per passare a "DAB".



Modifica delle stazioni digitali

1. Premere il pulsante **Station** per visualizzare i simboli < > sullo schermo.
2. Agire sui tasti < > fino alla stazione desiderata.
3. Premere il pulsante **Station** per sintonizzarsi sulla stazione.



Ascolto di radio FM

Premere il pulsante **Source** per passare a "FM".



Sintonizzazione

1. Premere il pulsante **Station** per visualizzare i simboli < > sullo schermo.
2. Tenere premuto uno dei due tasti di scorrimento < > finché Siesta non avvia automaticamente la ricerca della stazione successiva. La ricerca finisce quando viene rilevata una stazione con un segnale potente.



Sintonizzazione manuale

1. Premere il pulsante **Station** per visualizzare i simboli < > sullo schermo.
2. Premere < o > per visualizzare la frequenza desiderata.

Memorizzazione e richiamo delle preselezioni

È possibile memorizzare fino a 5 stazioni radio digitali e 5 stazioni FM per l'accesso rapido e per l'impostazione di una sveglia radio.



Memorizzazione di una preselezione

1. Sintonizzarsi sulla stazione da memorizzare.
2. Premere i pulsanti **Presets** per visualizzare sullo schermo i simboli < >.
3. Andare alla stazione da memorizzare desiderata (1-5) con i tasti < >.
4. Tenere premuto il pulsante **Select** per memorizzare la stazione radio tra le stazioni preselezionate.

Nota: per sovrascrivere una stazione radio preselezionata, sintonizzarsi sulla stazione da memorizzare e seguire la procedura descritta in precedenza.

Selezione di una stazione preselezionata

1. Premere il pulsante **Presets**.
2. Andare alla stazione radio che si desidera ascoltare usando i tasti < >.
3. Premere il pulsante **Select** per sintonizzarsi sulla stazione.

Utilizzo delle sveglie

Siesta S2 è dotata di due sveglie. Le sveglie attivano la radio (se in standby) e la sintonizzano su una stazione radio digitale o FM, oppure emettono un tono acustico.



Impostazione della sveglia con la radio

1. Premere il pulsante \odot^1 o \odot^2 .
2. Agire su \leftarrow e \rightarrow per selezionare "ON" e premere il pulsante **Select**.
3. Impostare l'ora della sveglia con i pulsanti \leftarrow e \rightarrow e premere **Select**.
4. Impostare i minuti della sveglia con i pulsanti \leftarrow e \rightarrow e premere il pulsante **Select**.
5. Agire sui tasti \leftarrow e \rightarrow e scegliere 'Radio digitale' o 'FM' e premere il pulsante **Select** per confermare.
6. Agire su \leftarrow e \rightarrow per specificare la stazione radio che si desidera ascoltare una volta disattivata la sveglia. È possibile selezionare una delle stazioni preselezionate oppure "ULTIMA ASCOLTATA" per scegliere l'ultima stazione ascoltata. Premere il pulsante **Select** per confermare.

Nota: Vedere a pagina 9 per informazioni sull'impostazione di una stazione preselezionabile.

7. Agire sui tasti \leftarrow e \rightarrow e scegliere una delle seguenti opzioni di frequenza della sveglia: OGNI GIORNO, GIORNI FERALI, FINE SETTIMANA e UNA VOLTA e premere il pulsante **Select** per confermare.
8. Premere i pulsanti \oplus e \ominus per impostare il volume della radio quando suona la sveglia e premere il pulsante **Select** per confermare.
9. Sullo schermo sarà visualizzata l'icona della sveglia impostata.





Impostazione della sveglia con un tono acustico

1. Premere il pulsante \varnothing^1 o \varnothing^2 .
2. Agire su $\langle \rangle$ per selezionare "ON" e premere il pulsante **Select**.
3. Impostare l'ora della sveglia con i pulsanti $\langle \rangle$ e premere **Select**.
4. Impostare i minuti della sveglia con i pulsanti $\langle \rangle$ e premere il pulsante **Select**.
5. Agire su $\langle \rangle$ per selezionare il "TONO" e premere il pulsante **Select** per confermare.
6. Selezionare una delle seguenti opzioni di frequenza della sveglia scorrendo con $\langle \rangle$: "OGNI GIORNO", "UNA VOLTA", "FINE SETTIMANA" o "GIORNI FERIALE" e premere il pulsante **Select** per confermare.
7. Sullo schermo sarà visualizzata l'icona della sveglia impostata.



Attivazione/disattivazione della sveglia

Premere il pulsante Q^1 o Q^2 per attivare o disattivare la sveglia.

Sullo schermo verrà visualizzata l'icona della sveglia per indicare che la sveglia è impostata.



Ripetizione della sveglia

Premere il pulsante **Snooze** per attivare la ripetizione della sveglia (10 minuti come impostazione predefinita). Per ulteriori informazioni sull'impostazione della durata della funzione di ripetizione, vedere a pagina 17. Siesta visualizza un timer con conto alla rovescia per indicare il tempo che manca alla ripetizione della sveglia.

La sveglia si riattiva una volta trascorsa la durata impostata per la funzione di ripetizione.

Annullamento della sveglia

Premere un qualunque pulsante della seconda fila dei pulsanti per annullare una sveglia.

Premere il pulsante **Standby** (⏻) per spegnere Siesta.

Impostazione del timer di autospegnimento

È possibile impostare il timer per l'autospegnimento per spegnere Siesta dopo un determinato periodo di tempo.

IT

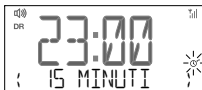

1. Premere il tasto **Sleep**.
2. Agire su **< >** finché non viene visualizzato il tempo dopo il quale si desidera attivare l'autospegnimento (da 15 a 90 minuti) e premere il pulsante **Select** per confermare.



Una volta impostato il timer di autospegnimento, viene visualizzata la relativa icona .

Impostazione del timer da cucina

Siesta dispone di un timer di conto alla rovescia da cucina che attiva una sveglia dopo un periodo preimpostato.



1. Premere il pulsante **Menu**.
2. Agire su **< >** per selezionare "TIMER DA CUCINA" e premere il pulsante **Select**.
3. Agire su **< >** per cambiare l'ora e premere il pulsante **Select**.
4. Agire nuovamente sui pulsanti **< >** per modificare i minuti e premere per confermare e avviare il timer di conto alla rovescia.



La sveglia suonerà dopo il periodo di tempo impostato, sia che la radio sia accesa o in standby. Annullare la suoneria premendo un pulsante qualsiasi della seconda fila di pulsanti. Premere il pulsante **Standby** () per spegnere Siesta.

Opzioni e impostazioni

Impostazioni generali

Modifica della lingua visualizzata sullo schermo

Come scegliere la lingua visualizzata sulla radio Siesta tra inglese, francese, tedesco, italiano, norvegese e danese:

1. Premere il pulsante **Menu**.
2. Agire su < > per selezionare "IMPOSTAZIONI" e premere il pulsante **Select**.
3. Agire su < > per selezionare "LINGUA" e premere il pulsante **Select**.
4. Agire su < > e premere il pulsante **Select** per scegliere la lingua che si desidera visualizzare sullo schermo di Siesta.

Ripristino delle impostazioni predefinite di Siesta

Il reset di Siesta rimuove tutte le preselezioni, elimina la lista delle stazioni e ripristina tutte le impostazioni predefinite. Per ripristinare le impostazioni predefinite:

1. Premere il pulsante **Menu**.
2. Agire su < > per selezionare "IMPOSTAZIONI" e premere il pulsante **Select**.
3. Agire su < > per selezionare "IMPOST PREDEFIN" e premere il pulsante **Select**.
4. Agire sui tasti di scorrimento < > fino a 'Conferma' e premere il pulsante **Select**.

Visualizzazione della versione software di Siesta

Per conoscere l'attuale versione software di Siesta:

1. Premere il pulsante **Menu**.
2. Agire su < > per selezionare "IMPOSTAZIONI" e premere il pulsante **Select**.
3. Agire sui tasti di scorrimento < > fino a 'Versione' e premere il pulsante **Select**. Premere di nuovo il pulsante **Select** per visualizzare la versione software più lunga.

Aggiornamento di Siesta alla versione software più recente

per ulteriori informazioni su come installare la versione più recente di Siesta, contattare l'assistenza tecnica Pure (<http://support.pure.com>).

Impostazioni dello schermo

Regolazione della luminosità dello schermo

È possibile regolare la luminosità dello schermo con Siesta accesa o in standby. Per modificare la luminosità dello schermo di Siesta:

1. Premere il pulsante **Menu**.
2. Agire su < > per selezionare "SCHERMO" e premere il pulsante **Select**.
3. Agire su < > per selezionare "RETROILLUMINAZ." e premere il pulsante **Select**.
4. Agire su < > per selezionare "ATTIVA" e premere il pulsante **Select** per modificare le impostazioni da applicare all'accensione di Siesta oppure agire su < > per selezionare "STANDBY" e premere il pulsante **Select** per modificare le impostazioni da applicare in standby.
5. Agire sui tasti di scorrimento < > fino a 'LUMINOSITA' e premere il pulsante **Select**.
6. Agire sui tasti di scorrimento < > e scegliere un livello di luminosità compreso fra '1' e '5' o Auto.
7. Premere il pulsante **Select** per confermare l'impostazione della luminosità.

Regolazione della durata dell'accensione della retroilluminazione

La durata dell'accensione della retroilluminazione di Siesta può essere regolata:

1. Premere il pulsante **Menu**.
2. Agire su < > per selezionare "SCHERMO" e premere il pulsante **Select**.
3. Agire su < > per selezionare "RETROILLUMINAZ." e premere il pulsante **Select**.
4. Agire su < > per selezionare "ATTIVA" e premere il pulsante **Select** per modificare le impostazioni da applicare all'accensione di Siesta oppure agire su < > per selezionare "STANDBY" e premere il pulsante **Select** per modificare le impostazioni da applicare in standby.
5. Agire su < > per selezionare "DURATA" e premere il pulsante **Select**.
6. Agire su < > e premere il pulsante **Select** per selezionare una delle opzioni seguenti:

SEMPRE ACCESSO: selezionare questa opzione se si desidera che la retroilluminazione rimanga sempre accesa.

SPEGNIMENTO: selezionare questa opzione se si desidera che la retroilluminazione si spenga dopo 10 secondi.

Modifica delle informazioni sullo schermo di Siesta

Se si ascolta una stazione radio digitale o radio FM, è possibile selezionare i dati visualizzati sullo schermo di Siesta:

1. Premere il pulsante **Menu**.
2. Agire su < > per selezionare "SCHERMO" e premere il pulsante **Select**.
3. Agire su < > per selezionare "INFORMAZIONI" e premere il pulsante **Select**.
4. Agire su < > per selezionare "ATTIVA" e premere il pulsante **Select** per modificare le impostazioni da applicare all'accensione di Siesta oppure agire su < > per selezionare "STANDBY" e premere il pulsante **Select** per modificare le impostazioni da applicare in standby.

In modalità "ATTIVA" sono disponibili le seguenti opzioni:

NOME STAZIONE: Agire su < > fino a questa opzione e premere il pulsante **Select** per visualizzare il nome della stazione radio in esecuzione.

TESTO A SCORRIMENTO: Agire su < > fino a questa opzione e premere il pulsante **Select** per visualizzare le informazioni sul programma della stazione radio in esecuzione. Le informazioni visualizzate possono includere titoli di canzoni, dati sul programma, notizie, ecc.

INTENSITÀ DEL SEGNALE: Agire su < > fino a questa opzione e premere il pulsante **Select** per visualizzare l'intensità del segnale della stazione radio in esecuzione. Il numero di asterischi indica l'affidabilità del livello di ricezione.

DATA: Agire su < > fino a questa opzione e premere il pulsante **Select** per visualizzare la data.

Le seguenti opzioni sono disponibili solo nella modalità 'STANDBY'.

ORA: Agire su < > fino a questa opzione e premere il pulsante **Select** per visualizzare l'ora quando Siesta è in standby.

ORA E DATA: Agire su < > fino a questa opzione e premere il pulsante **Select** per visualizzare ora e data quando Siesta è in standby.

Impostazioni dell'orologio

Impostazione di ora e data

L'ora e la data di Siesta vengono impostate automaticamente tramite il segnale della radio FM o digitale. Se l'ora/data su Siesta non si aggiornano automaticamente, è possibile impostarle manualmente.

1. Premere il pulsante **Menu**.
2. Agire su < > per selezionare "OROLOGIO" e premere il pulsante **Select**.
3. Agire su < > per selezionare "IMPOST. ORA/DATA" e premere il pulsante **Select**.
4. Agire su < > per impostare l'ora e premere il pulsante **Select**. Ripetere per regolare i minuti.
5. Agire su < > per impostare il giorno e premere il pulsante **Select**. Ripetere per impostare il mese e l'anno.

Modifica del formato dell'ora

1. Premere il pulsante **Menu**.
2. Agire su < > per selezionare "OROLOGIO" e premere il pulsante **Select**.
3. Agire su < > per selezionare "IMPOST. 12/24 ORE" e premere il pulsante **Select**.
4. Agire su < > per scegliere "12 ORE" o "24 ORE" e premere il pulsante **Select** per confermare.

Modifica del formato della data

1. Premere il pulsante **Menu**.
2. Agire su < > per selezionare "OROLOGIO" e premere il pulsante **Select**.
3. Agire su < > per selezionare "IMPOST. FORMATO DATA" e premere il pulsante **Select**.
4. Agire su < > per scegliere tra il formato "GG-MM-AAAA" e il formato "MM-GG-AAAA" e premere il pulsante **Select** per confermare.

Opzioni di sincronizzazione dell'orologio

È possibile scegliere le sorgenti radio da utilizzare per l'impostazione dell'ora. Per impostazione predefinita, per la sincronizzazione dell'ora Siesta utilizza segnali radio sia FM che digitali.

Per selezionare le opzioni di sincronizzazione dell'orologio:

1. Premere il pulsante **Menu**.
2. Agire su < > per selezionare "OROLOGIO" e premere il pulsante **Select**.
3. Agire su < > per selezionare "SINCRONIZ. OROLOGIO" e premere il pulsante **Select**.
4. Agire su < > per scegliere l'opzione di sincronizzazione dell'orologio desiderata e premere il pulsante **Select** per confermare.

Modifica durata di ripetizione

È possibile modificare il tempo di ripetizione di una sveglia premendo il pulsante **Snooze** di Siesta durante la riproduzione della sveglia. Come impostazione predefinita, il tempo di ripetizione della sveglia di Siesta è di 10 minuti.

Per modificare il tempo di ripetizione di Siesta:

1. Premere il pulsante **Menu**.
2. Agire su < > per selezionare "OROLOGIO" e premere il pulsante **Select**.
3. Agire su < > per selezionare "RIPETIZIONE" e premere il pulsante **Select**.
4. Agire su < > per scegliere il tempo di ripetizione tra "5" e "59" minuti e premere il pulsante **Select** per confermare.

Sintonizzazione automatica

È possibile utilizzare la funzione di sintonizzazione automatica per cercare automaticamente nuove stazioni radio digitali ed eliminare quelle inattive.

Nota: La funzione “Sintonizzazione automatica” è visibile solo quando si seleziona “DAB” come sorgente radio.

1. Premere il pulsante **Menu**.
2. Agire su < > per selezionare “SINTONIZ. AUTOM.” e premere il pulsante **Select**.
3. Durante la sintonizzazione automatica viene visualizzato il numero di stazioni rilevate.
4. Al termine del processo, Siesta si sintonizza sull’ultima stazione ascoltata.

FM stereo

Il passaggio dalla ricezione stereo a quella mono e viceversa può essere effettuato tramite il menu “FM STEREO”. Mentre si ascolta Siesta con gli auricolari, è possibile selezionare “STEREO”.

Nota: l’opzione “FM STEREO” è visibile solo quando è selezionata “FM” come sorgente radio.

Per modificare l’impostazione di FM stereo su Siesta:

1. Premere il pulsante **Menu**.
2. Agire su < > per selezionare “FM STEREO” e premere il pulsante **Select**.
3. Agire su < > per scegliere “STEREO” o “MONO” e premere il pulsante **Select** per confermare.

Caratteristiche tecniche

| | |
|----------------------------------|--|
| Radio | Radio digitale e FM |
| Frequenze | DAB/DAB+, radio FM 87,5-108 MHz |
| Altoparlante | Drive full range da 2,5" Amplificatore da 2W RMS. |
| Connettori in ingresso | Presa per trasformatore di corrente Micro USB (anche per aggiornamenti software) |
| Connettori in uscita | Presa per auricolare da 3,5 mm |
| Comandi | Power on/Standby, Volume/Snooze/Select, Source, Alarms, Presets, Menu, Sleep |
| Stazioni preselezionabili | 5 stazioni radio e 5 stazioni FM preselezionate |
| Alimentazione | Trasformatore di corrente esterno da 100-240V CA a 5,5V (900mA) CC Micro USB |
| Dimensioni | 130 mm largh. x 137 mm prof. x 57 mm alt. |
| Peso | 0,362 kg |
| Antenna | Antenna a filo collegata |
| Garanzia | Garanzia di tre anni |
| Approvazioni | Conforme alle direttive EMC, di Bassa tensione e RoHS Recast (2014/30/UE, 2014/35/UE e 2011/65/UE) CE Nota: Sarà conforme alla norma RED (2014/53/UE) dopo il 12 luglio 2017. |

Informazioni sulla garanzia

Imagination Technologies Limited garantisce all'utente finale che questo prodotto, se usato normalmente, non presenterà difetti di materiale e manodopera per un periodo di tre anni dalla data di acquisto. Questa garanzia copre i guasti dovuti ad anomalie di fabbricazione o progettazione; non si applica in caso di danni accidentali di qualunque tipo, dovuti a usura e negligenza o a interventi di regolazione, modifica o riparazione non autorizzati da noi. In caso di problemi con l'unità, contattare il proprio fornitore o l'assistenza Pure all'indirizzo support.pure.com.

Esonero di responsabilità

Imagination Technologies Limited non rilascia attestazioni o garanzie rispetto al contenuto di questo documento e, in particolare, nega qualunque garanzia implicita di commerciabilità o adeguatezza all'uso per qualunque particolare scopo. Inoltre, Imagination Technologies Limited si riserva il diritto di revisionare questa pubblicazione e di apportare, di volta in volta, delle modifiche senza l'obbligo di dover notificare ad alcun soggetto tali revisioni o modifiche.

Marchi

Siesta S2, Pure, il logo Pure, Imagination Technologies e il logo Imagination Technologies sono marchi commerciali o marchi registrati di Imagination Technologies Limited.

Copyright

Copyright © 2016 Imagination Technologies Limited. Tutti i diritti riservati. Nessuna parte della presente pubblicazione può essere copiata o distribuita, trasmessa, trascritta, memorizzata in un sistema di archiviazione o tradotta in un formato comprensibile dall'uomo o da un computer, in qualsiasi forma o con qualsiasi mezzo, elettronico, meccanico, magnetico, manuale o altro, o divulgata a terze parti senza il permesso scritto di Imagination Technologies Limited. Versione del 1 agosto 2016.

Smaltimento di rifiuti di apparecchiature elettriche ed elettroniche



La presenza di questo simbolo sul prodotto o sulla sua confezione indica che il prodotto non deve essere trattato come rifiuto domestico. Deve infatti essere consegnato presso un adeguato punto di raccolta per il riciclaggio di apparecchiature elettriche ed elettroniche. Assicurandosi del corretto smaltimento di questo prodotto si contribuisce a evitare potenziali ripercussioni negative sull'ambiente e sulla salute, che potrebbero derivare da un'inadeguata gestione dello smaltimento stesso. Il riciclaggio di materiali contribuisce a preservare le risorse naturali. Per informazioni più dettagliate sul riciclaggio di questo prodotto, si prega di rivolgersi alle autorità locali, al servizio locale di smaltimento di rifiuti domestici o al negozio presso il quale il prodotto è stato acquistato.

Siesta S2

Hartelijk dank dat u de Siesta S2 hebt gekozen. Met deze handleiding hebt u uw product in een mum van tijd geïnstalleerd. Hierin vindt u ook de gebruiksaanwijzingen om optimaal te profiteren van alle fantastische functies. Als u meer hulp nodig hebt, kijkt u op de ondersteuningspagina's van onze website op support.pure.com.

EN

DE

FR

IT



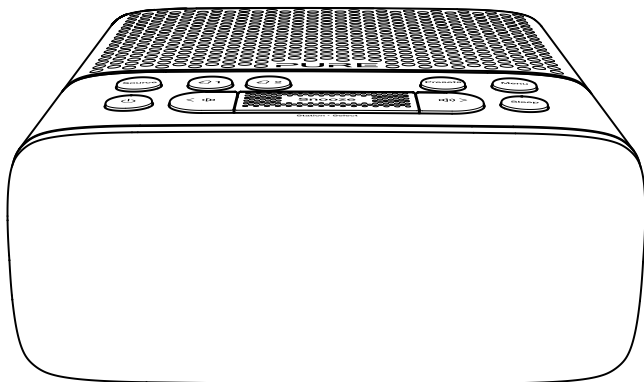

NL

DA/NO



Instructies en waarschuwingen ten aanzien van de veiligheid

Symbolen op dit product

| Symbol | Beschrijving |
|---|--|
|  | Dit symbool betekent WAARSCHUWING en wordt in de hele handleiding gebruikt om een mogelijk ernstig risico voor uw eigen veiligheid aan te geven. U moet alle veiligheidsberichten bij dit symbool opvolgen om mogelijk letsel of de dood te voorkomen. |
|  | Dit symbool wordt op het product gebruikt om aan te geven dat u voorzichtig moet zijn en vóór gebruik eerst de instructies moet lezen. |
|  | Dit symbool betekent DC-spanning. |
|  | Dit symbool geeft aan waar u het product inschakelt of in stand-by zet. |

Opmerking: Voor informatie over alle andere symbolen die op dit product worden gebruikt, downloadt u de Siesta S2-gebruikshandleiding van support.pure.com.

1. Lees, volg en bewaar deze handleiding – Alle veiligheidsvoorschriften en gebruiksaanwijzingen moeten worden gelezen voordat dit product in gebruik wordt genomen en voor toekomstige raadpleging worden bewaard. Alle waarschuwingen op het apparaat en in de handleiding moeten in acht worden genomen.
2. Als u dit product niet volgens deze instructies installeert of gebruikt, kan dit nadelige gevolgen hebben voor de veiligheid van het product en de geldigheid van de garantie.
3. Gebruik uitsluitend de in deze handleiding genoemde stroomvoorziening (meegeleverd door Pure onder modelnummer SW055-900-AM and SW055-900-A01) om het apparaat van stroom te voorzien. Gebruik deze stroomvoorziening niet voor andere doeleinden.
4. De insteekadapter wordt gebruikt om het apparaat uit te schakelen en moet te allen tijde bruikbaar en toegankelijk zijn.
5. Niet onderdompelen in water of gebruiken in een natte/vochtige omgeving, zoals onder de douche of in de badkamer wanneer de stekker in het stopcontact zit. Stel de stroomvoorziening niet bloot aan druppels of spetters en plaats er geen met water gevulde voorwerpen op, zoals een vaas.
6. Verwijder geen schroeven uit de behuizing van het product en open deze niet. Productreparaties mogen alleen worden uitgevoerd door vakkundig en bevoegd personeel. Gebruik het product niet als u enige schade ontdekt.
7. Plaats het product niet in direct zonlicht of dichtbij warmtebronnen zoals radiatoren, kachels of andere apparaten die warmte produceren.
8. Stel het product niet bloot aan open vuur, zoals brandende kaarsen, die niet op of dichtbij het product geplaatst mogen worden.
9. De ventilatie mag niet worden belemmerd door het product of de voeding af te dekken.
10. Reinig het apparaat uitsluitend met een droge doek.
11. Dit product is bedoeld voor gebruik in een gematigd klimaat.
12. Als het product niet wordt gebruikt in overeenstemming met de instructies in de handleiding, kan dit nadelige gevolgen hebben voor de bescherming van het product.
13. Gebruik het product niet als u enige schade ontdekt.
14. Productreparaties mogen alleen worden uitgevoerd door vakkundig en bevoegd personeel.

Inhoud

4 Inleiding

- 4 Bedieningstoetsen aan de bovenkant
- 5 Aansluitingen aan de achterzijde
- 6 Display

7 Aan de slag

- 7 Snel instellen

8 Naar de radio luisteren

9 Keuzezenders opslaan en oproepen

10 De wekkers instellen

- 10 Een radiowekker instellen
- 11 Een signaalwekker instellen
- 12 Een alarm in- of uitschakelen
- 12 Een afgaande wekker uitstellen
- 12 Een afgaande wekker uitzetten

13 De slaaptimer instellen

13 De keukenwekker instellen

14 Opties en instellingen

- 14 Algemene instellingen
- 15 Display-instellingen
- 16 Klokinstellingen
- 18 Autotune (automatisch afstemmen)
- 18 FM stereo

19 Technische specificaties

Inleiding

Bedieningstoetsen aan de bovenkant

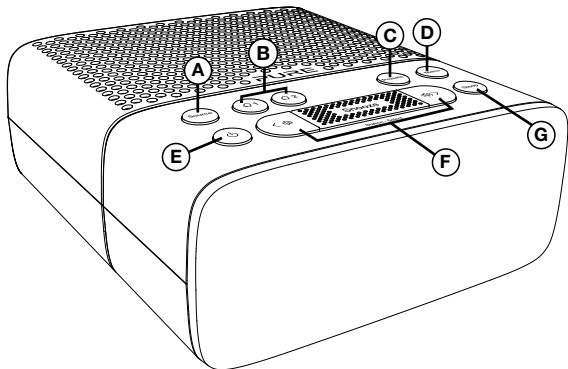

- A. **Source-toets:** druk deze toets in om te schakelen tussen digitale en FM-radio.
- B. **Wekkertoetsen:** om afzonderlijke alarmtijden in te stellen of te annuleren
- C. **Presets-toets:** om maximaal 5 digitale of 5 FM-keuzestations op te slaan (zie pagina 9 voor meer informatie).
- D. **Menu-toets:** druk op deze toets om verschillende instellingen van de Siesta te wijzigen (zie pagina 14).
- E. **Aan/uit-toets** druk deze toets in om te schakelen tussen aan en stand-by.
- F. **Volumetoetsen en toets Station/Select:** druk op <  /  > om het volume in te stellen. Druk op de toets Station en vervolgens op <  /  > om door de beschikbare radiostations te bladeren (zie pagina 8) of om door de menu-opties te bladeren en ze te selecteren.
- G. **Sleep-toets:** druk hier op om de slaaptimer in te stellen (zie pagina 13).

Aansluitingen aan de achterzijde

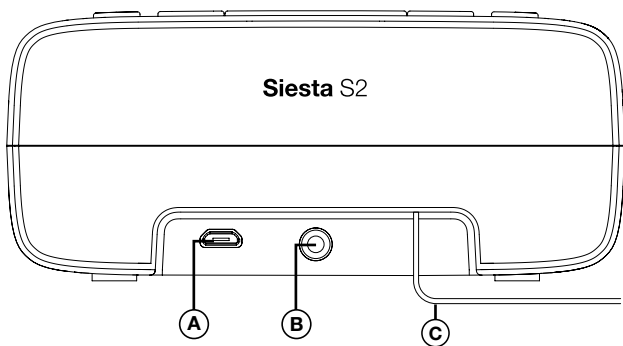

NL



A. USB-voedingsaansluiting



B. Uitgang voor stereoheadset

C. Antenne

Display

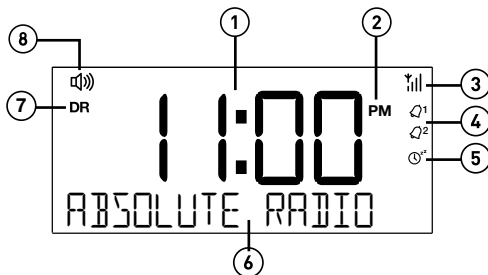

1. Geeft de huidige tijd aan
2. AM/PM-indicator
3. Signaalsterkte
4. Indicatoren die aangeven dat een wekker is ingesteld
5. (🔔) Indicator voor de keukenwekker, (🔔*) indicator voor de slaaptimer
6. Geeft radiostations, informatie en menuopties weer
7. Bronindicator (DR= digitale radio, FM= FM-radio).
8. Volume-indicator.

Aan de slag

Snel instellen

1

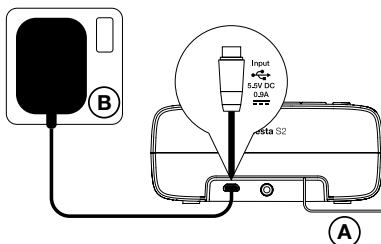

- Zoek een goede stand voor de antenne (A) en sluit de voedingskabel (B) aan. Let erop dat de antenne zo ver mogelijk is verwijderd van de voedingskabel.

NL

2

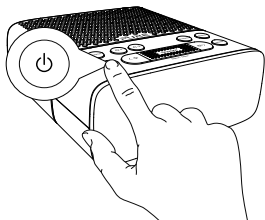

- Druk op (⏻) om de radio aan te zetten.

3



- Wacht totdat de automatische afstemming is voltooid.

Naar de radio luisteren



Luisteren naar digitale radio

Druk op de toets **Source** om over te schakelen naar 'DAB'.



Een ander digitaal station selecteren

1. Druk op **Station** zodat de symbolen < > op de display worden weergegeven.
2. Gebruik de toetsen < > om het gewenste radiostation te selecteren.
3. Druk op **Station** om op dat radiostation af te stemmen.



Naar FM-radio luisteren

Druk op de toets **Source** om over te schakelen naar 'FM'.



Stations automatisch zoeken

1. Druk op **Station** zodat de symbolen < > op de display worden weergegeven.
2. Houd één van de toetsen < > ingedrukt totdat de Siesta automatisch naar het eerstvolgende radiostation gaat scannen. Het zoeken stopt wanneer een station met een sterk signaal is gevonden.



Handmatige afstemming

1. Druk op **Station** zodat de symbolen < > op de display worden weergegeven.
2. Druk op < of > om naar de gewenste frequentie te gaan.

Keuzezenders opslaan en oproepen

U kunt maximaal 5 digitale en 5 FM-radiostations opslaan om snel te kunnen selecteren of als radiowekker in te stellen.



Een keuzestation opslaan

1. Stem af op het station dat u wilt opslaan.
2. Druk op **Presets** zodat de symbolen < > op de display worden weergegeven.
3. Gebruik de toetsen < > om het radiostation als keuzestation op te slaan.
4. Druk op **Select** en houd deze toets ingedrukt om het radiostation als keuzestation op te slaan.

NL



Opmerking: Als u een keuzestation wilt overschrijven, stemt u af op het station dat u wilt opslaan en volgt u bovenstaande stappen.



Een keuzestation selecteren

1. Druk op **Presets**.
2. Gebruik de toetsen < > om het radiostation te selecteren waarnaar u wilt luisteren.
3. Druk op **Select** om op dat radiostation af te stemmen.



De wekkers instellen

De Siesta S2 heeft twee wekkers. De wekker kan de radio inschakelen (als deze in de stand-by-modus is) en op een digitale of FM-radiozender afstemmen, of een signaal laten horen.



Een radiowekker instellen

1. Druk op \odot^1 of \odot^2 .
2. Gebruik de toetsen \leftarrow \rightarrow om 'ON' te selecteren, waarna u op **Select** drukt.
3. Gebruik de toetsen \leftarrow \rightarrow om het gewenste uur voor de wekker in te stellen en druk op **Select**.
4. Gebruik de toetsen \leftarrow \rightarrow om de gewenste minuten voor de wekker in te stellen en druk op **Select**.
5. Gebruik de toetsen \leftarrow \rightarrow om 'Digital Radio' of 'FM' in te stellen en druk op **Select** om dit te bevestigen.
6. Gebruik de toetsen \leftarrow \rightarrow om het gewenste radiostation te selecteren waarop afgestemd moet worden als de wekker afgaat. U kunt een van uw keuzestations selecteren, of u kunt 'LAST USED' (laatst afgestemde station) selecteren om het station te selecteren waarnaar u het laatst hebt geluisterd. Druk op **Select** om uw keuze te bevestigen.

Opmerking: Zie pagina 9 om uit te vinden hoe u een keuzestation instelt.

7. Gebruik de toetsen \leftarrow \rightarrow om een van de volgende opties voor wekkerfrequentie te selecteren: 'DAILY' (dagelijks), 'WEEKDAYS' (werkdagen), 'WEEKENDS' (in het weekend) en 'ONCE' (éénmalig). Druk daarna op **Select** om uw keuze te bevestigen.
8. Druk op \oplus en \ominus om het volume van het radiostation in te stellen als de wekker afgaat en druk op **Select** om uw keuze te bevestigen.
9. Het pictogram van de ingestelde wekker verschijnt op het display.





Een signaalwekker instellen

1. Druk op \varnothing^1 of \varnothing^2 .
2. Gebruik de toetsen < > om 'ON' te selecteren, waarna u op **Select** drukt.
3. Gebruik de toetsen < > om het gewenste uur voor de wekker in te stellen en druk op **Select**.
4. Gebruik de toetsen < > om de gewenste minuten voor de wekker in te stellen en druk op **Select**.
5. Gebruik de toetsen < > om 'TONE' (signaal) te selecteren en druk op **Select** om dit te bevestigen.
6. Gebruik de toetsen < > om één van de volgende alarmfrequentieopties op te geven: 'DAILY' (dagelijks), 'ONCE' (eenmalig), 'WEEKENDS' (in het weekend) of 'WEEKDAYS' (op werkdagen) en druk op **Select** om uw keuze te bevestigen.
7. Het pictogram van de ingestelde wekker verschijnt op het display.

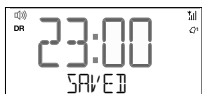



Een alarm in- of uitschakelen

Druk op Q^1 of Q^2 om een wekker in of uit te schakelen.

Het pictogram van de wekker die u hebt ingeschakeld, verschijnt op het display om aan te geven dat een wekker is ingesteld.

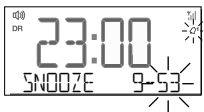

Een afgaande wekker uitstellen

Druk op **Snooze** om een afgaande wekker uit te stellen (standaard 10 minuten). Zie pagina 17 voor meer informatie over het instellen van de sluimertijd. De Siesta geeft een teller weer die aangeeft hoe lang de wekker nog is uitgesteld. De wekker gaat opnieuw af als de sluimertijd is verstreken.

Een afgaande wekker uitzetten

Druk op een willekeurige toets op de achterste rij om een afgaande wekker uit te zetten. Druk op **Standby** (⏻) om de Siesta uit te zetten.

De slaaptimer instellen

De slaaptimer kan worden ingesteld om de Siesta na een bepaalde tijd uit te zetten.



1. Druk op **Sleep**.
2. Gebruik de toetsen < > om de gewenste tijdsduur voor de slaaptimer weer te geven (van 15 tot 90 minuten) en druk op **Select** om uw keuze te bevestigen.



Het pictogram van de slaaptimer * verschijnt als u deze hebt ingesteld.

NL

De keukenwekker instellen

De Siesta heeft een aftellende keukenwekker die na een ingestelde tijdsperiode een signaal laat horen.



1. Druk op **Menu**.
2. Gebruik de toetsen < > om 'KITCHEN TIMER' (keukenwekker) te selecteren en druk op **Select**.
3. Gebruik de toetsen < > om de uren te wijzigen en druk op **Select**.
4. Gebruik de toetsen < > om de minuten te veranderen en druk op **Select** om dit te bevestigen en met het aftellen te beginnen.



De wekker gaat na de ingestelde tijdsperiode af, ongeacht of de radio aan staat of in stand-bymodus staat. Druk op een willekeurige toets op de achterste rij op de radio om de wekker te stoppen. Druk op **Standby** () om de Siesta uit te zetten.

Opties en instellingen

Algemene instellingen

De taal op het display veranderen

Zo stelt u de displaytaal van de Siesta in op een van de beschikbare talen (Engels, Frans, Duits, Italiaans, Noors of Nederlands):

1. Druk op **Menu**.
2. Gebruik de toetsen < > om 'SETTINGS' (instellingen) te selecteren en druk op **Select**.
3. Gebruik de toetsen < > om 'LANGUAGE' (taal) te selecteren en druk op **Select**.
4. Gebruik de toetsen < > en druk op **Select** om de gewenste taal voor de Siesta in te stellen.

De fabrieksinstellingen van de Siesta opnieuw instellen

Wanneer u uw radio opnieuw instelt, worden alle keuzestations verwijderd, wordt de lijst met stations gewist en worden voor alle opties de standaardinstellingen hersteld. Zo stelt u de fabrieksinstellingen opnieuw in:

1. Druk op **Menu**.
2. Gebruik de toetsen < > om 'SETTINGS' (instellingen) te selecteren en druk op **Select**.
3. Gebruik de toetsen < > om 'FACTORY RESET' (fabrieksinstellingen) te selecteren en druk op **Select**.
4. Gebruik de toetsen < > om 'Confirm' (bevestigen) te selecteren en druk op **Select**.

De softwareversie van de Siesta weergeven

Zo geeft u de huidige softwareversie van de Siesta weer:

1. Druk op **Menu**.
2. Gebruik de toetsen < > om 'SETTINGS' (instellingen) te selecteren en druk op **Select**.
3. Gebruik de toetsen < > om 'Version' (versie) te selecteren en druk op **Select**. Druk opnieuw op **Select** om het lange versienummer van de software op te roepen.

De software van de Siesta naar de nieuwste versie updaten

Neem contact op met de technische ondersteuning van Pure op <http://support.pure.com> voor meer informatie over het updaten van de software van de Siesta naar de nieuwste versie.

Display-instellingen

De helderheid van het display instellen

U kunt de helderheid van het display aanpassen als de Siesta ingeschakeld of stand-by is. Zo stelt u de helderheid van het display van de Siesta in:

1. Druk op **Menu**.
2. Gebruik de toetsen < > om 'DISPLAY' weer te geven en druk vervolgens op **Select**.
3. Gebruik de toetsen < > om 'BACKLIGHT' (achtergrondverlichting) weer te geven en druk op **Select**.
4. Gebruik de toetsen < > om 'ACTIVE' (ingeschakeld) weer te geven en druk op **Select** om instellingen te wijzigen die van toepassing zijn als de Siesta ingeschakeld is. Of gebruik de toetsen < > om 'STANDBY' weer te geven en druk dan op **Select** om instellingen te wijzigen die van toepassing zijn als de radio stand-by is.
5. Gebruik de toetsen < > om 'BRIGHTNESS' (helderheid) te selecteren en druk op **Select**.
6. Gebruik de toetsen < > om een helderheidsniveau tussen 1 en 5 in te stellen, of kies Auto.
7. Druk op **Select** om de nieuwe helderheidsinstelling te bevestigen.

Instellen van de duur van de achtergrondverlichting

U kunt instellen hoe lang de achtergrondverlichting van het display van de Siesta aan blijft:

1. Druk op **Menu**.
2. Gebruik de toetsen < > om 'DISPLAY' weer te geven en druk vervolgens op **Select**.
3. Gebruik de toetsen < > om 'BACKLIGHT' (achtergrondverlichting) weer te geven en druk op **Select**.
4. Gebruik de toetsen < > om 'ACTIVE' (ingeschakeld) weer te geven en druk op **Select** om instellingen te wijzigen die van toepassing zijn als de Siesta ingeschakeld is. Of gebruik de toetsen < > om 'STANDBY' weer te geven en druk dan op **Select** om instellingen te wijzigen die van toepassing zijn als de radio stand-by is.
5. Gebruik de toetsen < > om 'DURATION' (tijdsduur) weer te geven en druk op **Select**.
6. Gebruik de toetsen < > en druk op **Select** om één van de volgende opties te kiezen:

ALWAYS ON: Kies deze optie als u wilt dat de achtergrondverlichting altijd aan is.

TIMED OFF: Kies deze optie als u wilt dat de achtergrondverlichting na 10 seconden uit gaat.

De informatie op het display van de Siesta veranderen

Als u naar een digitaal of FM-radiostation luistert, kunt u de weergegeven informatie op het display van de Siesta veranderen:

1. Druk op **Menu**.
2. Gebruik de toetsen < > om 'DISPLAY' weer te geven en druk vervolgens op **Select**.
3. Gebruik de toetsen < > om 'INFORMATION' (informatie) weer te geven en druk op **Select**.
4. Gebruik de toetsen < > om 'ACTIVE' (ingeschakeld) weer te geven en druk op **Select** om de instellingen te wijzigen die van toepassing zijn als de Siesta ingeschakeld is. Of gebruik de toetsen < > om 'STANDBY' weer te geven en druk dan op **Select** om de instellingen te wijzigen die van toepassing zijn als de radio stand-by is.
Bij 'ACTIVE' (ingeschakeld) kunt u kiezen uit de volgende opties:

STATION NAME (naam van radiostation): Gebruik de toetsen < > om deze optie weer te geven en druk op **Select** als u wilt dat de naam wordt weergegeven van het radiostation waarnaar u op dat moment luistert.

SCROLLING TEXT (schuivende tekst): Gebruik de toetsen < > om deze optie weer te geven en druk op **Select** als u wilt dat informatie wordt weergegeven over het radiostation waarnaar u op dat moment luistert. De weergegeven informatie kan titels van liedjes, programmadetails, nieuws, enz. bevatten.

SIGNAL STRENGTH (signaalsterkte): Gebruik de toetsen < > om deze optie weer te geven en druk op **Select** als u wilt dat de signaalsterkte wordt weergegeven van het radiostation waarnaar u op dat moment luistert. Het aantal sterretjes geeft het ontvangstniveau aan.

DATE (datum): Gebruik de toetsen < > om deze optie weer te geven en druk op **Select** als u de huidige datum wilt weergeven.

De volgende opties zijn alleen beschikbaar in de modus 'STANDBY'.

TIME (tijd): Gebruik de toetsen < > om deze optie weer te geven en druk op **Select** als u in stand-by alleen de tijd op de Siesta wilt weergeven.

TIME AND DATE (datum en tijd): Gebruik de toetsen < > om deze optie weer te geven en druk op **Select** als u in stand-by de datum en tijd op de Siesta wilt weergeven.

Klokinstellingen

Datum en tijd instellen

De datum en tijd op de Siesta worden automatisch door het FM- of digitale radiosignaal ingesteld. Als de datum/tijd op de Siesta niet automatisch wordt bijgewerkt, kunt u deze handmatig instellen.

1. Druk op **Menu**.
2. Gebruik de toetsen < > om 'CLOCK' (klok) weer te geven en druk op **Select**.
3. Gebruik de toetsen < > om 'Set time/date' (datum/tijd instellen) weer te geven en druk op **Select**.
4. Gebruik de toetsen < > om het uur in te stellen en druk op **Select**. Herhaal dit om de minuten in te stellen.
5. Gebruik de toetsen < > om de dag in te stellen en druk op **Select**. Herhaal dit om de maand en het jaar in te stellen.

De tijdsindeling wijzigen

1. Druk op **Menu**.
2. Gebruik de toetsen < > om 'CLOCK' (klok) weer te geven en druk op **Select**.
3. Gebruik de toetsen < > om 'SET 12/24 HOUR' (12/24-uursnotatie instellen) weer te geven en druk op **Select**.
4. Gebruik de toetsen < > om '12 HOUR' (12-uursnotatie) of '24 HOUR' (24-uursnotatie) te selecteren en druk op **Select** om dit te bevestigen.

De datumindeling wijzigen

1. Druk op **Menu**.
2. Gebruik de toetsen < > om 'CLOCK' (klok) weer te geven en druk op **Select**.
3. Gebruik de toetsen < > om 'SET DATE FORMAT' (datumindeling instellen) weer te geven en druk op **Select**.
4. Gebruik de toetsen < > om te kiezen tussen 'DD-MM-YYYY' (dd-mm-jjjj) en 'MM-DD-YYYY' (mm-dd-jjjj) en druk op **Select** om dit te bevestigen.

Kloksynchronisatieopties

U kunt de radiobronnen kiezen die u wilt gebruiken voor het instellen van de tijd. Standaard gebruikt de Siesta de digitale en FM-radiosignalen om de tijd te synchroniseren.

Zo geeft u de opties voor kloksynchronisatie weer:

1. Druk op **Menu**.
2. Gebruik de toetsen < > om 'CLOCK' (klok) weer te geven en druk op **Select**.
3. Gebruik de toetsen < > om 'Clock sync' (kloksynchronisatie) weer te geven en druk op **Select**.
4. Gebruik de toetsen < > om de gewenste optie voor kloksynchronisatie te selecteren en druk op **Select** om dit te bevestigen.

De sluimertijd van de wekker wijzigen

U kunt de tijdsduur veranderen van de sluimertijd die ingaat wanneer u bij het afgaan van de wekker op **Snooze** drukt. De sluimertijd van de Siesta is standaard ingesteld op 10 minuten.

Zo verandert u de sluimertijd van de Siesta:

1. Druk op **Menu**.
2. Gebruik de toetsen < > om 'CLOCK' (klok) weer te geven en druk op **Select**.
3. Gebruik de toetsen < > om 'SNOOZE' (sluimeren) weer te geven en druk op **Select**.
4. Gebruik de toetsen < > om een sluimertijd tussen '5' en '59' minuten te kiezen en druk op **Select** om dit te bevestigen.

Autotune (automatisch afstemmen)

U kunt de functie Autotune gebruiken om automatisch naar nieuwe digitale radiostations te zoeken en inactieve stations te verwijderen.

Opmerking: De functie 'Autotune' is alleen zichtbaar als u 'DAB' als radiobron hebt geselecteerd.

1. Druk op **Menu**.
2. Gebruik de toetsen < > om 'AUTOTUNE' (automatisch afstemmen) weer te geven en druk op **Select**.
3. Het aantal radiostations dat tijdens de automatische afstemming is gevonden, wordt weergegeven.
4. Als het automatisch afstemmen is voltooid, stemt de Siesta af op het laatste station waarnaar u luisterde.

FM stereo

U kunt via het menu FM-stereo omschakelen tussen stereo- en mono-ontvangst. U kunt bijvoorbeeld 'STEREO' selecteren als u met een hoofdtelefoon naar de Siesta luistert.

Opmerking: De optie 'FM STEREO' is alleen zichtbaar als u 'FM' als radiobron hebt geselecteerd.

Zo verandert u de FM-stereo-instelling van de Siesta:

1. Druk op **Menu**.
2. Gebruik de toetsen < > om 'FM STEREO' weer te geven en druk op **Select**.
3. Gebruik de toetsen < > om 'STEREO' of 'MONO' te selecteren en druk op **Select** om dit te bevestigen.

Technische specificaties

| | |
|--------------------------|--|
| Radio | Digitale radio en FM-radio |
| Frequenties | DAB/DAB+, FM-radio 87,5-108 MHz |
| Luidspreker | 2.5" luidsprekerdriver met volledig bereik. 2 W RMS-versterker. |
| Ingangen | Micro-USB-ingang voor voedingsadapter (ook voor software-updates) |
| Uitgangen | 3,5 mm-hoofdtelefooningang |
| Bedieningstoetsen | Aan/uit en stand-by, Volume/Snooze/Select (volume/sluismeren/selecteren), Source (bron), wekkers, Presets (keuzestations), Menu, Sleep (slaaptimer) |
| Keuzestations | 5 digitale radiostations en 5 FM-radiostations |
| Voeding | Externe micro-USB-voedingsadapter voor 100-240 V AC naar 5,5 V DC (900 mA) |
| Afmetingen | 130 mm x 137 mm x 57 mm (bxdxh) |
| Gewicht | 0,362 kg |
| Antenne | Draadantenne aangesloten |
| Garantie | Uitgebreide garantie van drie jaar |
| Keurmerken | Voldoet aan de EMC- en Laagspanningsrichtlijnen (2014/30/EU en 2014/35/EU) en de herschikking van de RoHS-richtlijn (2011/65/EU) Opmerking: Zal voldoen aan Radioapparatuurrichtlijn (2014/53/EU) na 12 juli 2017. |



Garantie-informatie

Imagination Technologies Limited garandeert de eindgebruiker dat dit product bij normaal gebruik gedurende een periode van drie jaar na aankoopdatum vrij van materiaal- en fabricagefouten zal zijn. Deze garantie dekt mankementen die worden veroorzaakt door fouten in de productie of het ontwerp; deze is niet van toepassing bij accidentele schade, ongeacht hoe deze is veroorzaakt, bij slijtage en schade, nalatigheid, en bij aanpassingen, wijzigingen of reparaties die niet door ons zijn goedgekeurd. Als u problemen hebt met uw radio, neemt u contact op met uw leverancier of met Pure Support via <http://support.pure.com>.

Garantieafwijzing

Imagination Technologies Limited geeft geen enkele garantie wat betreft de inhoud van deze documentatie en wijst specifiek elke impliciete garantie van verkoopbaarheid of bruikbaarheid voor een bepaald doel af. Daarnaast behoudt Imagination Technologies Limited zich het recht voor deze publicatie van tijd tot tijd te herzien en aan te passen zonder dat Imagination Technologies Limited verplicht is een persoon of organisatie van dergelijke herzieningen of wijzigingen op de hoogte te stellen.

Handelsmerken

Siesta S2, Pure, het Pure -logo, Imagination Technologies en het Imagination Technologies-logo zijn handelsmerken of geregistreerde handelsmerken van Imagination Technologies Limited.

Copyright

Copyright © 2016 Imagination Technologies Limited. Alle rechten voorbehouden. Geen enkel deel van deze publicatie mag op welke wijze dan ook worden gekopieerd of gedistribueerd, overgebracht, overgeschreven, opgeslagen in een terugzoeksysteem of vertaald in een willekeurige menselijke of computertaal, zij het elektronisch, mechanisch, magnetisch, handmatig of op andere wijze, of aan derden worden bekendgemaakt zonder de uitdrukkelijke schriftelijke toestemming van Imagination Technologies Limited. Versie 1 augustus 2016.



Afvalverwerking van elektrische en elektronische apparatuur

Dit symbool op het product of de verpakking ervan geeft aan dat dit product niet als huishoudelijk afval mag worden behandeld. In plaats daarvan dient het te worden afgeleverd bij een geschikt afvalverwerkingspunt voor de recycling van elektrische en elektronische apparatuur. Door ervoor te zorgen dat dit product op de juiste wijze als afval wordt verwerkt, helpt u te voorkomen dat het milieu en de gezondheid van de mens worden geschaad als gevolg van de onjuiste afvalverwerking van dit product. De recycling van materiaal draagt bij aan het behoud van natuurlijke bronnen. Voor meer gedetailleerde informatie over de recycling van dit product kunt u contact opnemen met de gemeente, de ophaaldienst voor uw huishoudelijk afval of de winkel waar u het product hebt gekocht.

Siesta S2

Tillykke med din nye Siesta S2. Denne manual er tænkt som en hjælp til at komme hurtigt i gang med at bruge produktet og beskriver, hvordan du får størst udbytte af de fantastiske funktioner. Hvis du har brug for yderligere hjælp, kan du læse mere på siderne på vores websted på adressen support.pure.com.

EN

DE

FR

IT

NL

DA/NO

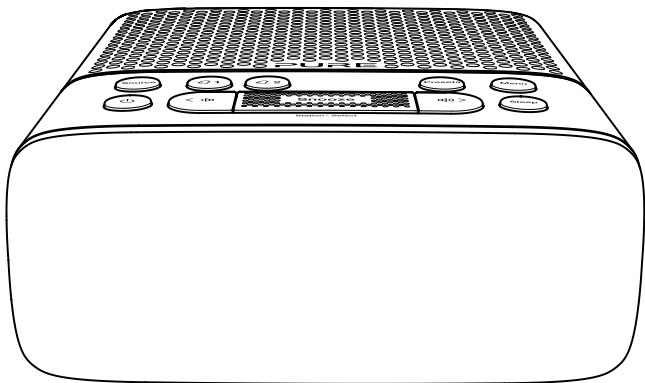



Sikkerhetsanvisninger og advarsler

Symboler som er brukt på produktet

| Symbol | Beskrivelse |
|--------|--|
| | Dette ADVARSEL-symboler brukes i veiledningen for å angi en potensielt alvorlig fare for din personlige sikkerhet. Følg alle sikkerhetsanvisningene som angis ved dette symbolet, for å unngå mulig personskada eller død. |
| | Symbolet brukes på produktet for å angi en advarsel og at instruksjonene må leses før produktet tas i bruk. |
| | Dette symbolet angir likespenning. |
| | Symbolet angir hvor produktet slås på eller settes i standbymodus. |

Merk: Last ned brukerveiledningen for Siesta S2 fra support.pure.com for informasjon om alle de andre symbolene som brukes på produktet.

1. Les og følg disse anvisningene. Alle sikkerhetsanvisningene og anvisningene for bruk bør leses for dette produktet tas i bruk. Ta vare på anvisningene. Følg alle advarsler på produktet og i bruksanvisningen.
2. Dersom produktet ikke installeres i samsvar med anvisningene, kan dette svekke produktets sikkerhet og gjøre garantien ugyldig.
3. Bruk bare strømforsyning som er angitt i denne brukerhåndboken/bruksanvisningen (levert av Pure, med modellnummer SW055-900-AM and SW055-900-A01) til å drive utstyret, og bruk ikke strømforsyningen til andre formål.
4. Adapteren for direkte tilkobling brukes som en utkoblingsanordning. Utkoblingsanordningen skal alltid være klar til bruk og tilgjengelig.
5. Må ikke senkes ned i vann eller brukes i våte/fuktige omgivelser, for eksempel på badetrom, hvis koblet til strømforsyningen. Strømforsyningen skal ikke utsettes for drypp eller sprut og ikke for gjenstander fylt med væske, for eksempel ved at det plasseres vaser over den.
6. Det må ikke fjernes skruer fra produktet, og det må ikke åpnes. Produktreparasjoner må kun utføres av kompetent og godkjent personell. Bruk ikke produktet hvis det oppdages en skade på det.
7. Produktet må ikke utsettes for direkte sollys og varmekilder som radiatorer, varmeovner eller andre apparater som produserer varme.
8. Produktet må ikke utsettes for åpen ild, for eksempel ved at levende lys plasseres på eller i nærheten av produktet.
9. Ventilasjonen bør ikke hindres ved at produktet eller strømforsyningen tildekkes.
10. Rengjøres kun med en tørr klut.
11. Dette produktet er beregnet for moderate klima.
12. Hvis produktet brukes på en måte som ikke er angitt i bruksanvisningen, kan produktets beskyttelse bli svekket.
13. Bruk ikke produktet hvis det oppdages en skade på det.
14. Produktreparasjoner skal kun utføres av kompetent og godkjent personell.

Indhold

4 Indledning

- 4 Knapper på toppanel
- 5 Stik på bagpanel
- 6 Display

7 Sådan kommer du i gang

- 7 Hurtig opsætning

8 Afspilning af radio

9 Lagring og valg af faste stationer

10 Brug af alarmer

- 10 Indstilling af en radioalarm
- 11 Indstilling af en lydalarm
- 12 Sådan tænder og slukker du for en alarm
- 12 Afbryd alarm
- 12 Afbryd en alarm

13 Indstilling af vækkeuret

13 Indstilling af vækkeuret

14 Valgmuligheder og indstillinger

- 14 Generelle indstillinger
- 15 Displayindstillinger
- 16 Urindstillinger
- 18 Autotune
- 18 FM-stereo





19 Tekniske specifikationer

DA/NO

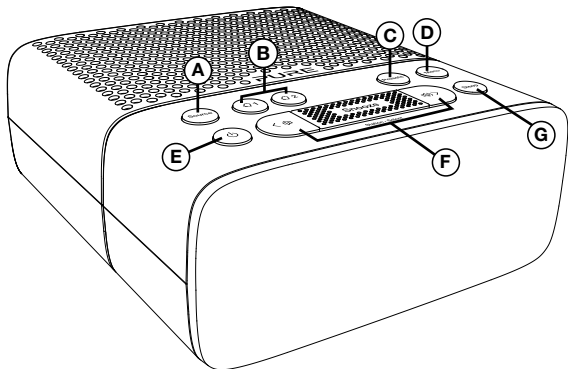
Indledning

Knapper på toppanel



- A. **Knappen Source:** Tryk for at skifte mellem DAB- og FM-radio.
- B. **Alarmknapper:** Indstil eller annuller individuelle alarmer.
- C. **Knappen Preset:** Du kan gemme op til 5 faste DAB-stationer eller 5 FM-stationer (se flere oplysninger på side 9).
- D. **Knappen Menu:** Tryk for at ændre diverse indstillinger på Siesta (se side 14).
- E. **Tænd/sluk-knap:** Tryk for at skifte mellem tændt og standby på Siesta.
- F. **Volum- og Stasjons-/Select-knapper:** Tryk på <  /  > for å justere volum. Tryk på Stasjonsknappen og deretter på <  /  > for å navigere mellom radiostasjoner (se side 8) eller velg alternativer fra rullegardinmenyen.
- G. **Knappen Sleep:** Tryk for at indstille sleep-timeren (se side 13).

Stik på bagpanel

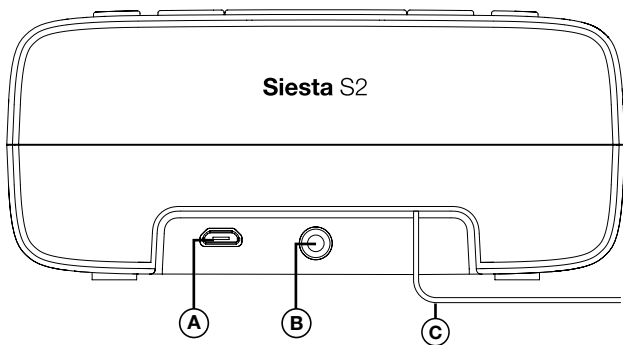

DA/NO



A. USB-strømsstik



B. Stik til stereohovedtelefoner

C. Antenne

Display

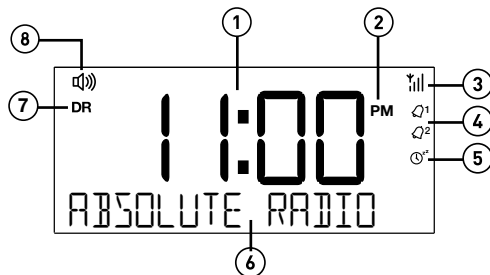

1. Viser klokkeslæt
2. AM/PM-indikator
3. Signalstyrke
4. Indikatorer for indstillet alarm
5. (🕒) Indikator for minutur, (🕒⁺) Indikator for sleep-timer
6. Viser stationens navn, informationer samt menuvalg
7. Kildeindikator (DR= DAB-radio, FM= FM-radio)
8. Lydstyrkeindikator

Sådan kommer du i gang

Hurtig opsætning

1

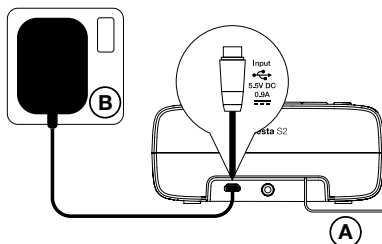

- Posisjoner antenne (A) og koble til strøm (B). Sørg for antennen ikke er plassert nær strømkabel

DA/NO

2

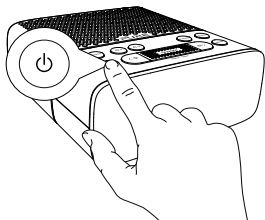

- Tryk på (⏻) for at tænde for radioen.

3



- Vent, indtil den automatisk indstilling er afsluttet.

Afspilning af radio



Afspilning af DAB-radio

Tryk på knappen **Source** for at skifte til 'DAB'.

Skift DAB-station

1. Tryk på knappen **Station**, så symbolerne < > vises på displayet.
2. Rul med < > til den ønskede station.
3. Tryk på knappen **Station** for at stille ind på stationen.



Afspilning af FM-radio

Tryk på knappen **Source** for at skifte til 'FM'.

Automatisk indstilling

1. Tryk på knappen **Station**, så symbolerne < > vises på displayet.
2. Hold rul op- eller rul ned-knappen nede, < > til Siesta begynder at søge automatisk efter næste station. Søgningen stopper, når der findes en station med et kraftigt signal.



Manuel indstilling

1. Tryk på knappen **Station**, så symbolerne < > vises på displayet.
2. Tryk på < eller > for å bla til ønsket frekvens.

Lagring og valg af faste stationer

Du kan gemme op til 5 DAB-stationer og 5 FM-stationer, så du kan få hurtig adgang til dem eller bruge dem som radioalarmer.



Sådan gemmer du en fast station

1. Indstil den station, du vil gemme.
2. Tryk på knappen **Presets**, så symbolerne < > vises på displayet.
3. Rul med < > til den ønskede faste station (1-5).
4. Tryk på knappen **Select**, og hold den nede, for at gemme stationen som en fast station.

Bemærk: Hvis du vil overskrive en fast station, skal du finde den station, du vil gemme, og følge ovenstående trin.

DA/NO



Sådan vælger du en fast station

1. Tryk på knappen **Presets**.
2. Rul med < > til den station, du vil lytte til.
3. Tryk på knappen **Select** for at stille ind på stationen.



Brug af alarmer

Siesta S2 har to alarmer. Alarmerne tænder radioen (hvis den er i standby) og indstiller en digital eller FM-radiostation eller afgiver en lyd.



Indstilling af en radioalarm

1. Tryk på knappen \odot^1 eller \odot^2 .
2. Rul med $\langle \rangle$ til 'ON' (Til), og tryk på knappen **Select**.
3. Rul med $\langle \rangle$ for at indstille alarmen, og tryk på knappen **Select**.
4. Rul med $\langle \rangle$ for at indstille minutter for alarmen, og tryk på knappen **Select**.
5. Bla med $\langle \rangle$ for å spesifisere «Digital Radio» eller «FM» og trykk på **Select**-knappen for å bekrefte.
6. Rul med $\langle \rangle$ for at angive den station, du vil afspille med, når alarmen starter. Du kan vælge en af dine faste stationer, eller du kan vælge 'LAST USED' (Senest brugte) for at vælge den station, du sidst lyttede til. Tryk på knappen **Select** for at bekræfte.

Bemærk! Se side 9 for at finde oplysninger om indstilling af faste stationer.

7. Bla med $\langle \rangle$ for å spesifisere ett av de følgende alarmfrekvensalternativene: DAGLIG, HVERDAGER, HELGER OG ÉN GANG og trykk på **Select**-knappen for å bekrefte.
8. Tryk på knapperne \odot og \odot for at indstille lydstyrken for radiostationen, når alarmen lyder, og tryk på knappen **Select** for at bekræfte.
9. Ikonet for den indstillede alarm vises på displayet.



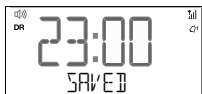

Indstilling af en lydalarm

1. Tryk på knappen Q^1 eller Q^2 .
2. Rul med $\langle \rangle$ til 'ON' (Til), og tryk på knappen **Select**.
3. Rul med $\langle \rangle$ for at indstille time for alarmen, og tryk på knappen **Select**.
4. Rul med $\langle \rangle$ for at indstille minutter for alarmen, og tryk på knappen **Select**.
5. Rul med $\langle \rangle$ for at angive 'TONE', og tryk på knappen **Select** for at bekræfte.
6. Rul med $\langle \rangle$ for at angive en af de følgende alarmfrekvensindstillinger: 'DAILY' (Hver dag), 'ONCE' (Én gang), 'WEEKENDS' (Weekend) og 'WEEKDAYS' (Hverdage), og tryk på knappen **Select** for at bekræfte.
7. Ikonet for den indstillede alarm vises på displayet.

DA/NO



Sådan tænder og slukker du for en alarm

Tryk på knappen Q^1 eller Q^2 for at slå alarmerne til eller fra.

Ikonet for den indstillede alarm vises på displayet for at angive, at alarmerne er indstillet.



Afbryd alarm

Tryk på knappen **Snooze** for at aktivere slumrefunktionen (standardindstillingen er 10 minutter). Se side 17 for at finde flere oplysninger om indstilling af slumretiden. Siesta viser en nedtællingstimer, der angiver slumretidens varighed.

Alarmerne starter igen, når slumretiden er udløbet.

Afbryd en alarm

Tryk på en vilkårlig knap på bagerste række for at annullere en aktiv alarm.

Tryk på knappen **Standby** (⏻) for at slukke Siesta.

Indstilling af vækkeuret

Du kan indstille sleep-timeren til at slukke Siesta efter en angivet periode.



1. Tryk på knappen **Sleep**.
2. Rul med **< >**, til det tidsrum, du vil indstille sleep-timeren til, vises (15-90 minutter), og tryk på knappen **Select** for at bekræfte.



Ikonet for sleep-timeren  vises, når sleep-timeren er indstillet.

DA/NO

Indstilling af vækkeuret

Siesta har en nedtællingstimer, der afgiver en alarm efter et indstillet tidsrum.



1. Tryk på knappen **Menu**.
2. Rul med **< >** til 'KITCHEN TIMER' (Minutur), og tryk på knappen **Select**.
3. Rul med **< >** for at ændre time, og tryk på knappen **Select**.
4. Rul med **< >** igen for at ændre minut, og tryk for at bekræfte og starte nedtællingstimeren.



Alarmen vil lyde efter det tidsrum du har indstillet, hvad enten radioen er tændt eller på standby. Slå den bippende alarmtone fra ved at trykke på en hvilken som helst knap på den bagerste række. Tryk på knappen **Standby** () for at slukke Siesta.

Valgmuligheder og indstillinger

Generelle indstillinger

Ændring af sproget, som vises på displayet

Slik bytter du visningsspråk på Siesta mellom engelsk, fransk, tysk, italiensk, norsk og nederlandsk:

1. Tryk på knappen **Menu**.
2. Rul med < > til 'SETTINGS' (Indstillinger), og tryk på knappen **Select**.
3. Rul med < > til 'LANGUAGE' (Sprog), og tryk på knappen **Select**.
4. Rul med < >, og tryk på knappen **Select** for at vælge det sprog, du vil have vist på Siesta.

Nulstilling af Siesta til fabriksindstillingerne

Nulstilling af Siesta fjerner alle faste stationer, rydder stationslisten og nulstiller alle indstillinger til standardindstillingerne. Sådan foretages nulstilling til fabriksindstillingerne:

1. Tryk på knappen **Menu**.
2. Rul med < > til 'SETTINGS' (Indstillinger), og tryk på knappen **Select**.
3. Rul med < > til 'FACTORY RESET' (Fabriksindstillinger), og tryk på knappen **Select**.
4. Bla med < > til du kommer til «Bekræft» og tryk på **Select**-knappen.

Visning af softwareversionen i Siesta

Sådan får du vist den aktuelle softwareversion i Siesta:

1. Tryk på knappen **Menu**.
2. Rul med < > til 'SETTINGS' (Indstillinger), og tryk på knappen **Select**.
3. Bla med < > til du kommer til «Versjon» og tryk på **Select**-knappen. Tryk på **Select**-knappen for å vise den lange programwareversjonen.

Opdatering af Siesta til den seneste softwareversion

Kontakt Pures tekniske (<http://support.pure.com>) for at få flere oplysninger om, hvordan du opdaterer Siesta til den nyeste softwareversion.

Displayindstillinger

Indstilling af displayets lysstyrke

Du kan indstille displayets lysstyrke, når Siesta er tændt eller på standby. Sådan ændres lysstyrken på displayet på Siesta:

1. Tryk på knappen **Menu**.
2. Rul med < > til 'DISPLAY', og tryk på knappen **Select**.
3. Rul med < > til 'BACKLIGHT' (Baggrundsbelysning), og tryk på knappen **Select**.
4. Rul med < > til 'ACTIVE' (Aktiv), og tryk på knappen **Select** for at ændre de indstillinger, som anvendes, når Siesta tændes, eller rul til < > 'STANDBY', og tryk på knappen **Select** for at ændre de indstillinger, som skal anvendes i standby.
5. Bla med < > til du kommer til «LYSSTYRKE» og tryk på **Select**-knappen.
6. Bla med < > for å velge et lysstyrkenivå mellom «1» og «5» eller Auto.
7. Tryk på knappen **Select** for at bekræfte lysstyrkeindstillingen.

Indstilling af, hvor længe baggrundsbelysningen skal være tændt

Du kan indstille, hvor længe baggrundsbelysningen på Siesta skal være tændt:

1. Tryk på knappen **Menu**.
2. Rul med < > til 'DISPLAY', og tryk på knappen **Select**.
3. Rul med < > til 'BACKLIGHT' (Baggrundsbelysning), og tryk på knappen **Select**.
4. Rul med < > til 'ACTIVE' (Aktiv), og tryk på knappen **Select** for at ændre de indstillinger, som anvendes, når Siesta tændes, eller rul til < > 'STANDBY', og tryk på knappen **Select** for at ændre de indstillinger, som skal anvendes i standby.
5. Rul med < > til 'DURATION' (Varighed) og tryk på knappen **Select**.
6. Rul med < >, og tryk på knappen **Select** for at vælge en af følgende indstillinger:

ALWAYS ON: Vælg denne indstilling, hvis baggrundsbelysningen altid skal være tændt.

TIMED OFF (Sluk med timer): Vælg denne indstilling, hvis baggrundsbelysningen skal slukke efter 10 sekunder.

Ændring af oplysningerne, som vises på displayet på Siesta

Når du lytter til en DAB- eller FM-station, kan du ændre de oplysninger, der vises på displayet på Siesta:

1. Tryk på knappen **Menu**.
2. Rul med < > til 'DISPLAY', og tryk på knappen **Select**.
3. Rul med < > til 'INFORMATION', og tryk på knappen **Select**.
4. Rul med < > til 'ACTIVE' (Aktiv), og tryk på knappen **Select** for at ændre de indstillinger, som anvendes, når Siesta tændes, eller rul til < > 'STANDBY', og tryk på knappen **Select** for at ændre de indstillinger, som skal anvendes i standby.

Følgende kan vælges i tilstanden 'ACTIVE' (Aktiv):

STATION NAME (Stationens navn): Rul med < > til dette valg, og tryk på knappen **Select**, hvis du vil have vist navnet på den radiostation, der afspilles.

SCROLLING TEXT (Rulletekst): Rul med < > til dette valg, og tryk på knappen **Select**, hvis du vil have vist informationer fra den station, du lytter til. De viste informationer kan omfatte sangtitler, programoplysninger, nyheder osv.

SIGNAL STRENGTH (Signalstyrke): Rul med < > til dette valg, og tryk på knappen **Select**, hvis du vil have vist signalstyrken for den radiostation, du lytter til. Antallet af asterisker angiver det pålidelige modtageniveau.

DATE (Dato): Rul med < > til dette valg, og tryk på knappen **Select**, hvis du vil have vist den aktuelle dato.

Følgende alternativer er tilgængelig kun i «STANDBY»-modus.

TIME (Klokkeslæt): Rul med < > til dette valg, og tryk på knappen **Select**, hvis du kun vil have vist det klokkeslæt, hvor Siesta er i standby.

TIME AND DATE (Klokkeslæt og dato): Rul med < > til dette valg, og tryk på knappen **Select**, hvis du vil have vist det klokkeslæt og den dato, hvor Siesta er i standby.

Urindstillinger

Indstilling af klokkeslæt og dato

Klokkeslættet og datoen på Siesta indstilles automatisk efter FM-radiosignalet eller det DAB-radiosignal. Hvis klokkeslættet/datoen på Siesta ikke opdateres automatisk, kan du indstille det manuelt.

1. Tryk på knappen **Menu**.
2. Rul med < > til 'CLOCK' (Ur), og tryk på knappen **Select**.
3. Rul med < > til 'SET TIME/DATE' (Indstil klokkeslæt/dato), og tryk på knappen **Select**.
4. Rul med < > for at indstille time, og tryk på knappen **Select**. Gentag for at indstille minutterne.
5. Rul med < > for at indstille dagen, og tryk på knappen **Select**. Gentag for at indstille måned og år.

Sådan ændrer du tidsformat

1. Tryk på knappen **Menu**.
2. Rul med < > til 'CLOCK' (Ur), og tryk på knappen **Select**.
3. Rul med < > til 'SET 12/24 HOUR' (Indstil 12/24-timersur), og tryk på knappen **Select**.
4. Rul med < > for at vælge mellem '12 HOUR' (12 timer) og '24 HOUR' (24 timer), og tryk på knappen **Select** for at bekræfte.

Sådan ændrer du datoformat

1. Tryk på knappen **Menu**.
2. Rul med < > til 'CLOCK' (Ur), og tryk på knappen **Select**.
3. Rul med < > til 'SET DATE FORMAT' (Indstil datoformat), og tryk på knappen **Select**.
4. Rul med < > for at vælge mellem 'DD-MM-YYYY' (DD-MM-ÅÅÅÅ) og 'MM-DD-YYYY' (MM-DD-ÅÅÅÅ), og tryk på knappen **Select** for at bekræfte.

Indstilling af ursynkronisering

Du kan vælge de radiokilder, som du vil bruge til indstilling af tiden. Som standard bruger Siesta både FM- og DAB-radiosignaler til at synkronisere tiden.

Sådan angiver du ursynkroniseringen:

1. Tryk på knappen **Menu**.
2. Rul med < > til 'CLOCK' (Ur), og tryk på knappen **Select**.
3. Rul med < > til 'CLOCK SYNC' (Ursynk.), og tryk på knappen **Select**.
4. Rul med < > for at vælge den ønskede ursynkroniseringsfunktion, og tryk på knappen **Select** for at bekræfte.

Ændring af alarmens snooze-tid

Du kan ændre den slumretid, der aktiveres, når du trykker knappen **Snooze** på Siesta, mens alarmen lyder. Slumretiden i Siesta er som standard indstillet til 10 minutter.

Sådan ændrer du slumretiden i Siesta:

1. Tryk på knappen **Menu**.
2. Rul med < > til 'CLOCK' (Ur), og tryk på knappen **Select**.
3. Rul med < > til 'SNOOZE' (Slumre), og tryk på knappen **Select**.
4. Rul med < > for at vælge en slumretid mellem '5' og '59' minutter, og tryk på knappen **Select** for at bekræfte.

Autotune

Du kan bruge funktionen Autotune (Automatisk indstilling) til at søge automatisk efter nye DAB-radiostationer og til at fjerne inaktive stationer.

Bemærk: Funktionen 'Autotune' (Automatisk indstilling) vises kun, når 'DAB' er valgt som radiokilde.

1. Tryk på knappen **Menu**.
2. Rul med < > til 'AUTOTUNE' (Automatisk indstilling), og tryk på knappen **Select**.
3. Det antal stationer, der findes, vises under den automatiske indstilling.
4. Når den automatiske indstilling er afsluttet, indstiller Siesta den seneste station, du har lyttet til.

FM-stereo

Du kan skifte mellem modtagelse i stereo og mono via FM-stereomenuen. Du vil måske vælge 'STEREO', hvis du lytter til Siesta via hovedtelefoner.

Bemærk! Indstillingen 'FM STEREO' (FM-stereo) vises kun, når du har valgt 'FM' som radiokilde.

Sådan ændrer du indstillingen for FM-stereo i Siesta:

1. Tryk på knappen **Menu**.
2. Rul med < > til 'FM STEREO' (FM-stereo), og tryk på knappen **Select**.
3. Rul med < > for at vælge mellem 'STEREO' og 'MONO', og tryk på knappen **Select** for at bekræfte.

Tekniske spesifikasjoner

| | |
|-------------------|--|
| Radio | Digital og FM-radio |
| Frekvenser | DAB/DAB+, FM-radio 87,5-108 MHz |
| Høytaler | Full-range 2,5 "drivenhet. 2W RMS-forsterker. |
| Inngangskontakter | Micro-USB-strømadapter (også for programvareoppdateringer) |
| Utgangskontakter | 3,5 mm hodetelefonkontakt |
| Kontroller | Strøm på/Ventemodus, Volum/Slumre/Velg, Kilde, Alarmer, Forvalg, Meny, Sovemodus |
| Forvalg | 5 forvalg for både digital radio og FM |
| Strøm | 100-240V AC (vekselstrøm) til 5,5V (900mA) DC (likestrøm) Micro USB ekstern strømadapter |
| Dimensjoner | 130 mm bred x 137 mm dyp x 57 mm høy |
| Vekt | 0,362 kg |
| Antenne | Trådanterne festet |
| Garanti | Omfattende tre års garanti |
| Godkjenninger | I samsvar med ECM, Lavspenningsdirektivet og RoHS-direktivet (2014/30/EU, 2014/35/EU og 2011/65/EU) Merk: Vil være i samsvar med RED (2014/53/EU) etter 12. juli 2017. |



DA/NO

Garantioplysninger

Imagination Technologies Limited garanterer over for slutbrugeren, at dette produkt er fri for materiale- eller produktionsfejl i forbindelse med normal brug i en periode på tre år fra købsdatoen. Denne garanti dækker sammenbrud som følge af produktions- eller designmæssige fejl. Garantien gælder ikke i tilfælde af hændelig skade, uanset hvordan den måtte være opstået, slid og ælde, uagtsom adfærd, indstillinger, ændringer eller reparationer, som vi ikke har givet tilladelse til. Hvis der opstår problemer med apparatet, kan du kontakte din leverandør eller Pure Support på support.pure.com.

Ansvarsfraskrivelse

Imagination Technologies Limited yder ingen garanti i relation til indholdet af dette dokument og fraskriver sig især implicite garantier for salgbarhed eller egnethed til et bestemt formål. Desuden forbeholder Imagination Technologies Limited sig retten til at revidere dokumentet og foretage ændringer uden forudgående varsel.

Varemærker

Siesta S2, Pure, Pure-logoet, Imagination Technologies og Imagination Technologies-logoet er varemærker eller registrerede varemærker tilhørende Imagination Technologies Limited.

Copyright

Copyright © 2016 Imagination Technologies Limited. Alle rettigheder forbeholdes. Ingen del af denne publikation må kopieres, distribueres, sendes, transskriberes, lagres i et søgesystem eller oversættes til menneskeligt sprog eller computersprog, uanset form og metode, det være sig elektronisk, mekanisk, magnetisk, manuelt eller på anden måde, eller offentliggøres for tredjemand uden udtrykkelig skriftlig tilladelse fra Imagination Technologies Limited.
Version 1 august 2016.

Bortskaffelse af elektrisk affald & elektronisk udstyr

Dette symbol på produktet eller på emballagen angiver, at produktet ikke må behandles som husholdningsaffald. Det skal i stedet indleveres til et egnet indsamlingssted for genbrug af elektrisk og elektronisk udstyr. Ved at sikre, at produktet bortskaffes korrekt, er du til med at forhindre potentielle negative konsekvenser for miljøet og menneskers sundhed, som ellers kan opstå som følge af forkert håndtering af produktet. Genbrug af materialerne vil hjælpe til bevaring af de naturlige ressourcer. For mere detaljerede oplysninger om genbrug af produktet bedes du kontakte dine lokale myndigheder, din genbrugsstation eller forretningen, hvor du købte produktet.



Pure

Imagination Technologies Limited
Home Park Estate
Kings Langley
Herts, WD4 8LZ
United Kingdom
www.pure.com
<http://support.pure.com>

Pure

Deutschland
sales_gmbh@pure.com
<http://support.pure.com>

Pure - Vertrieb über:

TELANOR AG
Unterhaltungselektronik
Bachstrasse 42
4654 Lostorf
Schweiz/Switzerland
info@telanor.ch
www.telanor.ch

PURE

www.pure.com

connect.pure.com

www.facebook.com/pure