



KW-M25BT

MONITOR Z RADIOODTWARZACZEM
PODRĘCZNIK OBSŁUGI

JVCKENWOOD Corporation

- Najświeższe informacje (najnowsza Instrukcja obsługi, itp.) są dostępne na stronie <<http://www.jvc.net/cs/car/>>.

Miejsce wskazania nazwy modelu

Patrz „Demontaż ramki mocującej”
(*str.22*)

Ramka mocująca

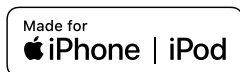
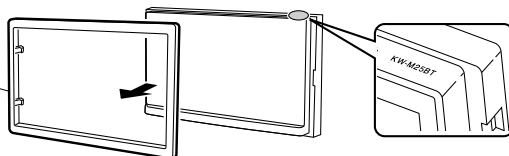

Spis treści

Przed użyciem.....	2
Opis korzystania z instrukcji obsługi.....	2
Środki ostrożności.....	2
Pierwsze kroki.....	3
Ustawienia zegara.....	4
Regulacja panelu dotykowego.....	4
Podstawy.....	5
Funkcje przycisków na panelu przednim.....	5
Najczęściej używane operacje.....	5
Opisy ekranu HOME (Dom).....	6
Opis ekranu sterowania źródłami.....	6
Ekran listy.....	6
USB.....	7
Przygotowanie.....	7
Funkcje odtwarzania.....	7
iPod/iPhone.....	9
Przygotowanie.....	9
Funkcje odtwarzania.....	9
Powtarzanie ekranu.....	11
Przygotowanie.....	11
Operacje w ramach funkcji mirroringu.....	11
TUNER.....	12
Podstawowa obsługa tunera.....	12
Zapisywanie stacji w pamięci.....	12
Funkcje FM RDS.....	12
Konfiguracja tunera.....	13
Komponenty zewnętrzne.....	14
Korzystanie z zewnętrznych odtwarzaczy audio/video.....	14
Kamera cofania.....	14
Smartfon z Bluetooth.....	15
Zarejestrować smartfon w urządzeniu.....	15
Odbieranie połączeń.....	15
Wykonywanie połączeń.....	16
Odtwarzanie z urządzenia audio Bluetooth.....	17
Usunąć zarejestrowane urządzenie Bluetooth.....	17
Sterowanie dźwiękiem.....	18
Sterowanie dźwiękiem ogólnym.....	18
Sterowanie korektorem dźwięku.....	18
Ustawienia subwoofera.....	18
Pilot zdalnego sterowania.....	19
Funkcje przycisków pilota zdalnego sterowania.....	19
Instalacja.....	20
Przed instalacją.....	20
Montaż urządzenia.....	21
Informacje o urządzeniu.....	25
Więcej informacji.....	25
Rozwiązywanie problemów.....	25
Prawa autorskie.....	26
Dane techniczne.....	28

Opis korzystania z instrukcji obsługi

- Panele przedstawione w niniejszej instrukcji obsługi służą do lepszego wyjaśnienia obsługi urządzenia. Z tego względu mogą być różne od faktycznych paneli.
- W procedurach obsługi pokazanym nawiasem oznaczono przyciski lub klawisze, których należy użyć.
< >: oznacza nazwy przycisków panelu.
[]: wskazuje nazwy przycisków dotykowych.

Przed użyciem

Środki ostrożności

▲ OSTRZEŻENIE

■ Aby zapobiec odniesieniu obrażeń bądź wybuchowi pożaru, należy podjąć następujące środki ostrożności

- Aby nie dopuścić do zwarcia, nigdy nie wkładaj ani nie wrzucaj do środka urządzenia żadnych przedmiotów metalowych (np. monet czy narzędzi metalowych).
- Nie patrz na ekran urządzenia przez dłuższy czas podczas prowadzenia pojazdu.
- W przypadku napotkania trudności podczas instalacji, zasięgnij porady u sprzedawcy produktów firmy JVC.

■ Środki ostrożności związane z eksploatacją urządzenia

- W przypadku zakupu wyposażenia dodatkowego, skorzystaj z pomocy sprzedawcy produktów firmy JVC, aby dowiedzieć się, czy będzie ono współpracować z posiadanym modelem i w Twoim regionie.
- Funkcje Radio Data System lub Radio Broadcast Data System nie są dostępne na obszarze, gdzie żadna stacja nadawcza nie używa tych funkcji.

■ Ochrona monitora

- Aby nie uszkodzić monitora, nie należy dotykać go długopisem lub podobnym przedmiotem z ostrym końcem.

■ Czyszczenie urządzenia

Jeśli przedni panel jest zabrudzony, należy go wytrzeć suchą miękką ściereczką, na przykład z włókien silikonowych. Jeśli przedni panel jest bardzo zabrudzony, należy wytrzeć zabrudzenie ściereczką nawilżoną w delikatnym środku czyszczącym, a następnie wytrzeć go ponownie suchą i miękką ściereczką.

▲ UWAGA

- Bezpośrednie spryskiwanie urządzenia środkiem czyszczącym może uszkodzić części mechaniczne. Wycieranie przedniego panelu szorstką ściereczką albo stosowanie parującego płynu, takiego jak rozcieńczalnik czy alkohol, może uszkodzić powierzchnię lub zetrzeć napisy.

■ Sposób resetowania urządzenia

Jeśli urządzenie lub urządzenie podłączone nie działa poprawnie, należy je zresetować.

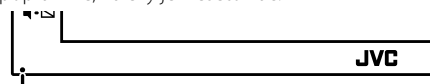

Przycisk resetowania

Pierwsze kroki

1 Należy obrócić kluczyk w pozycję ACC (włączenie akumulatora).

Urządzenie zostanie włączone.

2 Nacisnąć przycisk <Home>.

3 Dotknąć [Settings].

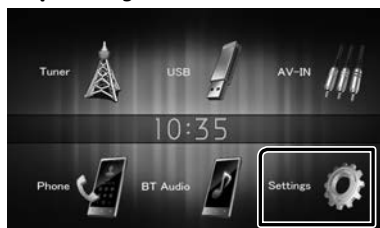

4 Dotknąć odpowiedni przycisk i ustawić wartość.

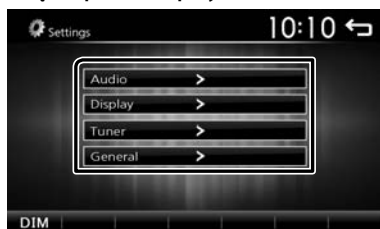

General

Language

Wybrać język używany dla ekranu sterowania oraz elementów ustawień. Domyślnie ustawiony język to „English” (angielski).

1) Dotknąć [Language] (Język).

2) Wybrać żądany język.

* Można zmienić stronę w celu wyświetlenia większej liczby elementów, wciskając []/[].

BT Auto Connection

Urządzenie automatycznie ponownie nawiązuje połączenie, gdy ostatnio połączone urządzenie Bluetooth znajduje się w zasięgu.

„ON” (Włącz) (domyślnie), „OFF” (Wyłącz)

Clock Setting

Ustawić czas zegara. **(str.4)**.

Default

Dotknąć [Default], aby nadać wszystkim ustawieniom początkowe wartości domyślne.

5 Dotknąć [].

Audio

Sound Effect

Wyświetla ekran „Korektor dźwięku”. **(str.18)**

Beep

Włącza lub wyłącza odgłos dotknięcia przycisków.

„ON” (Włącz) (domyślnie), „OFF” (Wyłącz)

Loudness

Ustawia stopień wzmocnienia niskich i wysokich tonów.

„ON” (Włącz), „OFF” (Wyłącz) (domyślnie)

Subwoofer

Wyświetla ekran głośnika superniskotonowego.

(str.18)

Display

Panel Adjust

Regulacja obszaru czułości panelu dotykowego.

Patrz „Regulacja panelu dotykowego” **(str.4)**.

Aspect

Wybór trybu ekranu.

„16:9” (Domyślnie), „4:3 Pan Scan”

Tuner

Wyświetla ekran ustawień tunera. **(str.13)**

Pierwsze kroki

Ustawienia zegara

Synchronizacja zegara z czasem FM RDS

Włączyć [RDS Clock Sync]. Patrz „Konfiguracja tunera” (str. 13).

Ręczne ustawianie zegara

UWAGI

- Przed regulacją zegara należy wyłączyć funkcję [RDS Clock Sync]. Patrz „Konfiguracja tunera” (str. 13).

1 Nacisnąć przycisk <>.

2 Dotknąć [Settings].

3 Dotknąć [General].

4 Dotknąć [Clock Setting].

Zostanie wyświetlony ekran zegara.

5 Pozwala wybrać format czasu.

[12] / [24] (domyślnie)



6 Dotknąć [] lub [, aby ustawić czas zegara.



- Jeśli wybrano [12] jako format godziny, dotknąć [AM] lub [PM] przed ustawieniem czasu zegara.

7 Dotknąć [].

Regulacja panelu dotykowego

1 Nacisnąć przycisk <>.

2 Dotknąć [Settings].

3 Dotknąć [Display].

4 Dotknąć [Panel Adjust].

5 Postępować zgodnie z instrukcjami pokazywanymi na ekranie i dotykać środka wyświetlanych symboli +.



- Aby anulować regulację panelu dotykowego, dotknąć [Cancel].
- Jeśli pozycja dotknięcia będzie niedokładna, przycisk [OK] nie zostanie wyświetlony. Spróbować ponownie od początku.

6 Dotknąć [OK].

Podstawy

Funkcje przycisków na panelu przednim

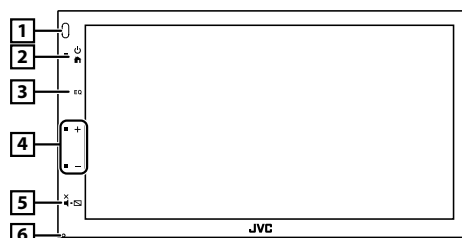

1 Czujnik zdalnego sterowania

- Odbiera sygnał pilota zdalnego sterowania.

2 (HOME)

- Wyświetla ekran HOME (Dom). **(str.6)**
- Wciśnięcie i przytrzymanie przez 1 sekundę powoduje wyłączenie zasilania.
- Jeśli zasilanie jest wyłączone, przycisk ten je włącza.

3 EQ

- Wyświetla ekran „Korektor dźwięku”.* **(str.18)**
- * Podczas odtwarzania pliku wideo, można ustawić tylko wstępnie ustaloną krzywą korektora dźwięku.
- * Ekran korektora nie jest wyświetlany podczas odtwarzania pliku graficznego, ani na ekranie listy, ani na ekranie SETUP (Ustawienia), itp.

4 (Regulacja głośności) +, -

- Regulacja głośności. Gdy naciśnie się i przytrzyma [+], głośność wzrasta stopniowo, aż do poziomu 20.

5 (WYCISZENIE, Wyłączenie wyświetlacza)

- Wyłączenie/przywrócenie dźwięku.
- Wciśnięcie i przytrzymanie przez 1 sekundę powoduje wyłączenie ekranu. Gdy ekran jest wyłączony, dotknąć ekranu, aby włączyć wyświetlanie.

6 Resetowanie

- Jeśli urządzenie lub podłączone urządzenie nie działa poprawnie, naciśnięcie tego przycisku powoduje przywrócenie ustawień fabrycznych urządzenia.

Najczęściej używane operacje

Włączanie zasilania

1 Naciśnąć przycisk <>.



Wyłączanie zasilania

1 Naciśnąć i przytrzymać przycisk <>.



Regulacja głośności

1 Naciśnąć przycisk <+> lub <->.

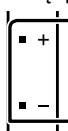

UWAGI

- Gdy naciśnie się i przytrzyma [+], głośność wzrasta stopniowo, aż do poziomu 20.

Wyłączenie dźwięku

1 Naciśnąć przycisk <>.



JVC

- Aby przywrócić dźwięk, ponownie dotknąć przycisku lub zmienić poziom głośności.

Wyłączenie ekranu.

1 Naciśnąć i przytrzymać przycisk <>.



JVC

- Aby włączyć ekran, wystarczy dotknąć wyświetlacza.

Podstawy

Opisy ekranu HOME (Dom)

- 1 Nacisnąć przycisk <🏠>.



Zostanie wyświetlony ekran HOME (Dom).



- 1 Wyświetlenie zegara
Dotknąć, aby wyświetlić ekran zegara.
- 2 Przelącza na odbiór sygnału radiowego. **(str.12)**
- 3 [USB] Odtwarza pliki z urządzenia USB.
- [iPod] Odtwarza z urządzenia iPod/iPhone. **(str.9)**
• Kiedy podłączony jest iPod/iPhone.
- [Mirroring] Wyświetla ekran funkcji Mirroring. **(str.11)**
• Po podłączeniu urządzenia z systemem Android i zainstalowaną aplikacją „Mirroring OA for JVC”.
- 4 Przelącza na zewnętrzny komponent podłączony do wejścia AV-IN.
- 5 Wyświetlanie ekranu Hands Free. **(str.16)**
- 6 Odtwarza z odtwarzacza muzycznego Bluetooth. **(str.17)**
- 7 Wyświetla ekran SETUP (Konfiguracja). **(str.3)**

Opis ekranu sterowania źródłami

Na ekranie sterowania źródłami można wykonywać operacje dotyczące odtwarzania ze źródła.



- 1 Wyświetlenie zegara
Dotknąć, aby wyświetlić ekran zegara.
- 2 Nazwa źródła
- 3 • Symbol jest widoczny, gdy podłączony jest smartfon Bluetooth.*
• Symbol jest widoczny, gdy podłączony jest odtwarzacz audio Bluetooth.*
• pojawia się, gdy funkcja wyciszania jest aktywna. **(str.5)**
- 4 [DIM]
Wybrać ciemniejszy tryb. Przyciemnienie 1, Przyciemnienie 2, Bez przyciemniania
- 5 Umożliwi powrót do poprzedniego ekranu.

Ekran listy

Niektóre często używane przyciski funkcyjne dostępne są na ekranach list większości źródeł.

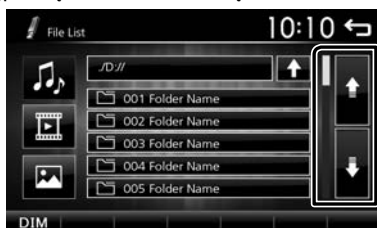

- 1 Można zmienić stronę w celu wyświetlenia większej liczby elementów, wciskając []/[].

Przygotowanie

Podłączanie urządzenia USB

- 1 Zdjąć zaślepkę złącza USB.
- 2 Urządzenie USB podłączyć używając kabla USB.

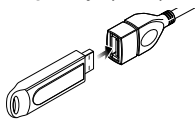

Urządzenie odczyta zawartość urządzenia USB i rozpocznie odtwarzanie.

Aby odłączyć urządzenie USB

- 1 Nacisnąć przycisk .
- 2 Dotknąć symbolu źródła innego niż [USB].
- 3 Odłączyć urządzenie USB.

Urządzenia USB, które można używać

To urządzenie może odtwarzać pliki MPEG1/ MPEG2/ MPEG4/ H.264/ MKV/ WMV/ MP3/WMA/ AAC/ WAV/ FLAC/ JPEG/ BMP/ PNG zapisane w masowej pamięci USB. **(str.25)**

- System plików: FAT16/FAT32
- To urządzenie może rozpoznawać maksymalnie 9 999 plików i 320 folderów (maksymalnie 9 999 plików na folder).
- Maksymalna liczba znaków:
 - Nazwy folderów: 24 znaków
 - Nazwy plików: 24 znaków
 - Znacznik: 30 znaków

UWAGI

- Kiedy do urządzenia podłączone jest urządzenie USB, może ono być ładowane poprzez kabel USB.
- Urządzenie USB należy zainstalować w miejscu, gdzie nie będzie miało wpływu na bezpieczeństwo prowadzenia pojazdu.
- Nie można podłączyć urządzenia USB przez hub USB i uniwersalny czytnik kart pamięci (multi card reader).
- Należy wykonywać kopie bezpieczeństwa plików audio używanych w tym urządzeniu. Pliki mogą zostać usunięte w zależności od warunków pracy urządzenia USB.
Producent nie jest odpowiedzialny za straty związane z utratą danych.
- Do tego produktu nie dołączono urządzenia USB. Należy zakupić dostępne w sprzedaży urządzenie USB.
- Kiedy złącze USB nie jest używane, zakrywać je zaślepką.

Funkcje odtwarzania

Sterowanie odtwarzaniem muzyki z wykorzystaniem ekranu sterowania źródłem

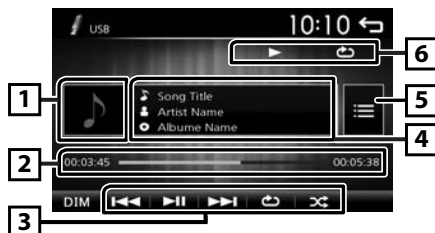

- 1 Wyświetlany jest obraz okładki obecnie odtwarzanego pliku.
- 2 ###:### : Czas utworu
Pasek czasu odtwarzania : potwierdza bieżące położenie odtwarzania
- 3 **[▶||]**: Włączenie lub wstrzymanie odtwarzania.
[◀◀] [▶▶]: wyszukiwanie następnej/poprzedniej treści.
Dotknąć i przytrzymać, aby szybko przewinąć naprzód lub wstecz. Dotknąć **[▶▶]**, aby wznowić normalne odtwarzanie.
[↺]: Wybiera tryb powtarzania odtwarzania.
Wyłączenie świateł (Domyślnie): Powtarza odtwarzanie wszystkich plików na urządzeniu USB.
[↺] Powtarza bieżący plik.
FO [↺]: Powtarza odtwarzanie wszystkich plików w bieżącym folderze.
[🔍]: Wybiera tryb odtwarzania w kolejności losowej.
[🔍] Odtwarza wszystkie pliki w kolejności losowej.
Światła wyłączone (Domyślnie): Normalne odtwarzanie.
- 4 Umożliwia wyświetlenie informacji o bieżącym pliku.
Jeśli nie ma informacji ze znacznika, to wyświetlana jest tylko nazwa pliku.
- 5 Wyszukiwanie pliku. **(str.8)**
- 6 **[▶]** itp.: stan odtwarzania
[↺]: wskaźnik trybu powtarzania odtwarzania
[🔍]: wskaźnik trybu odtwarzania w kolejności losowej

Odtwarzanie plików wideo i zdjęć

1 Kiedy przyciski obsługi nie są wyświetlone na ekranie, dotknąć ekranu.



- 1** ▶ itp.: stan odtwarzania
 ↺: wskaźnik trybu powtarzania odtwarzania
 ⌂: wskaźnik trybu odtwarzania w kolejności losowej

##:##:##: : Czas trwania piosenki (wyłącznie pliki wideo)

Pasek czasu odtwarzania: potwierdzenie bieżącego momentu odtwarzania (wyłącznie pliki wideo)

- 2** Przełączenie przycisków obsługi.
- 3** : Na ekranie wideo można wyregulować jakość obrazu.
[Brightness]: reguluje jasność. (00 do 12)
[Contrast]: reguluje kontrast. (00 do 12)
[Tint]: Regulacja odcienia. (00 do 12)
[Color]: reguluje kolor. (00 do 12)
[Reset]: zeruje ustawienia.
[Q]: Wybór stopnia przybliżenia.
 „Off”, „x2”, „x3”, „x4”, „x5”, „1/2”, „1/3”, „1/4”
[^][v][<][>]: przewijanie ekranu.

4 Przyciski obsługi znikną po dotknięciu **4**, lub gdy przez około 10 sekund nie zostaną wykonane żadne operacje.

5 Wyświetla ekran z listą plików.* (**str.8**)
 * Zatrzymuje aktualnie odtwarzany plik.

Wybór ścieżki z listy (Wyszukiwanie pliku)

- 1** Dotknąć .
2 Wybrać, czy ma zostać wyszukany plik audio , plik wideo lub plik zdjęcia .

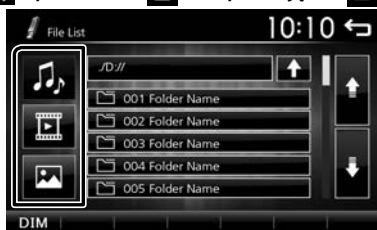

3 Dotknąć , aby przejść na wyższy poziom hierarchii.

4 Dotknąć żądany folder.

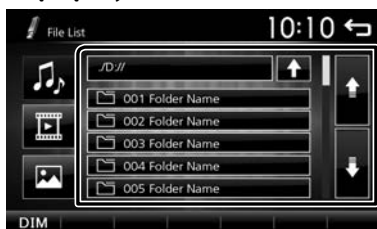

Po dotknięciu folderu zostanie wyświetlona jego zawartość.

5 Dotknąć żądaną pozycję znajdującą się na liście treści.

Rozpoczęte zostanie odtwarzanie.

UWAGI

- Gdy typy plików są przełączane, ustawienie Losowo/Powtarzaj odtwarzanie zostanie anulowane.

iPod/iPhone

Przygotowanie

Podłączanie iPod/iPhone

- W przypadku modeli ze złączem „Lightning”: użyć kabla USB Audio do urządzeń iPod/iPhone—KCA-U62 (akcesoria opcjonalne).
- Szczegółowe informacje na temat podłączania urządzeń iPod/iPhone znajdują się na stronie 24.

1 Zdjąć zaślepkę złącza USB.

2 Połącz z iPodem/iPhonem.

Urządzenie odczyta zawartość urządzenia USB i rozpocznie odtwarzanie.

Aby odłączyć iPod/iPhone

1 Nacisnąć przycisk <Home>.

2 Dotknąć symbolu źródła innego niż [iPod].

3 Odłączyć iPoda/iPhone'a.

Urządzenia iPod/iPhone, które można podłączyć

Do urządzenia podłączyć można następujące modele.

Wyprodukowano dla

iPhone XS Max	iPhone SE
iPhone XS	iPhone 6s Plus
iPhone XR	iPhone 6s
iPhone X	iPhone 6 Plus
iPhone 8 Plus	iPhone 6
iPhone 8	iPhone 5s
iPhone 7 Plus	
iPhone 7	

UWAGI

- W przypadku rozpoczęcia odtwarzania po podłączeniu iPoda, najpierw odtwarzana jest muzyka, która była odtwarzana przez iPoda w momencie podłączenia.
- Kiedy złącze USB nie jest używane, zakrywać je zaślepką.

Funkcje odtwarzania

Sterowanie odtwarzaniem muzyki z wykorzystaniem ekranu sterowania źródłem



1 Okładka (wyświetlana, jeśli z utworem powiązana jest okładka)

2 ###:###:### : Czas utworu

Pasek czasu odtwarzania : potwierdza bieżące położenie odtwarzania

3 **[▶||]**: Włączenie lub wstrzymanie odtwarzania.

[◀◀] [▶▶]: wyszukiwanie następnej/poprzedniej treści.

Dotknąć i przytrzymać, aby szybko przewinąć naprzód lub wstecz.

[↺]: Wybiera tryb powtarzania odtwarzania.

Gaśnię: Powtarzanie wyłączone

↺: Działa tak samo, jak „Powtórz wszystkie”.

↺1: Działa tak samo, jak „Powtórz raz”.

[🎲]: Wybiera tryb odtwarzania w kolejności losowej.

🎲: Działa tak samo, jak „Odtwarzaj utwory w kolejności losowej”.

Gaśnię: Odtwarzanie w kolejności losowej wyłączone

4 Umożliwiła wyświetlenie informacji o bieżącym pliku.

5 Wyszukuje treść. **(str.10)**

6 **▶ itp.**: stan odtwarzania

↺: wskaźnik trybu powtarzania odtwarzania

🎲: wskaźnik trybu odtwarzania w kolejności losowej

iPod/iPhone

Wybieranie treści z listy

1 Dotknąć [☰].

2 Dotknąć żądaną pozycję.

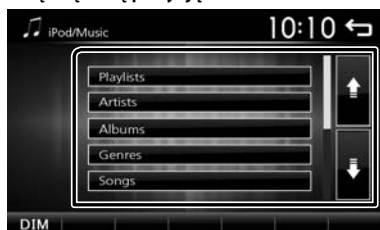

Po dotknięciu kategorii zostanie wyświetlona jej zawartość.

3 Dotknąć żądaną pozycję znajdującą się na liście treści.

Rozpoczęte zostanie odtwarzanie.

- Dotknąć [↩], aby przejść na wyższy poziom hierarchii.

UWAGI

- Dotknięcie [↩] na najwyższym poziomie hierarchii powoduje wyświetlenie ekranu sterowania źródłami.

Powtarzanie ekranu

Przygotowanie

Sparuj smartfon z urządzeniem przez Bluetooth.

Patrz **Rejestracja smartfona w urządzeniu (str.15)**

oraz Podłączanie urządzenia Bluetooth.

Smartfon kompatybilny z systemem Android

- Oprogramowanie Android w wersji 7.0 lub nowszej
- Obsługa Bluetooth

UWAGI

- Urządzenie może nie być kompatybilne z niektórymi smartfonami z oprogramowaniem Android.

Podłączanie smartfona z systemem Android

- Szczegółowe informacje dotyczące podłączania smartfona z systemem Android znajdują się na stronie 24.

1 Pobierz aplikację do powtarzania ekranu z serwisu Google Play.

Instalowanie najnowszej wersji aplikacji „Mirroring OA for JVC” na urządzeniu z systemem Android.

2 Zdjąć zaślepkę złącza USB.

3 Podłączanie smartfona z systemem Android.

4 Uruchom aplikację do powtarzania ekranu na smartfonie z systemem Android.

Dotknij „OK”, aby uruchomić aplikację do powtarzania ekranu.

Dotknij „Start now”, aby rozpocząć przechwytywanie ekranu urządzenia z systemem Android.

5 Zaczynaj korzystać z powtarzania ekranu.

Odlączenie smartfona z systemem Android

1 Naciśnięć przycisk <MENU>.

2 Dotknąć symbolu źródła różnego od [Mirroring].

3 Odlączyć smartfon z systemem Android.

Operacje w ramach funkcji mirroringu

Operacja w ramach funkcji mirroringu

1 Dotknąć symbolu [Mirroring].



- Możliwe jest wyświetlenie tego ekranu urządzenia z systemem Android na ekranie opisywanego urządzenia.

Wyłączanie funkcji Mirroring

1 Naciśnięć przycisk <HOME>.



- Zostanie wyświetlony ekran HOME (Dom).

TUNER

Podstawowa obsługa tunera

1 Nacisnąć przycisk <🏠>.

2 Dotknąć [Tuner].

Ekran sterowania źródłami



1 Wyświetla informacje o bieżącej stacji:
Nazwa PS, częstotliwość, gatunek PTY, Pozyccie wskaźnika

[<<] [>>]: Dotknąć, by ręcznie przełączyć na następną częstotliwość radiową.

2 Przywołuje stację zapisaną w pamięci.
Po przytrzymaniu przez 2 sekundy zapisuje aktualnie odbieraną stację w pamięci.

3 [◀▶]: automatycznie przełącza na odbiór stacji o dobrej jakości sygnału. *1

[TA]: Ustawia tryb informacji o ruchu drogowym. „ON”, „OFF” (domyślnie) *2 (str.12)

[PTY]: Wybrać dostępny typ programu.*2 (str.12)

*1 Jeśli „AF” jest ustawiona na ekranie tunera na WŁ., to odbierane są tylko stacje RDS. (str.13)

*2 Tylko FM

4 [Q]: Automatycznie zapisuje stacje w pamięci. (str.12)

5 [FM]: Przełącza pasmo na FM.
„FM1”, „FM2”, „FM3”

[AM]: Przełącza pasmo na AM.
„AM1”, „AM2”

Zapisywanie stacji w pamięci

Zapisywanie stacji w pamięci

Można ustawić wstępnie 18 stacji dla FM i 12 stacji dla AM.

1 Dotknąć [FM] lub [AM], aby wybrać pasmo.

2 Dotknąć [Q].

Lokalne stacje z najsilniejszymi sygnałami zostają automatycznie wykryte i zapisane.

• Jeśli „AF” jest ustawiona na „ON” na ekranie tunera, to w pamięci przechowywane są tylko stacje RDS. (str.13)

Ręczne wprowadzanie do pamięci

Możliwe jest zapisanie w pamięci aktualnie odbieranej stacji.

1 Włączyć odbiór stacji, którą chce się zapisać w pamięci.

2 Dotknąć i przytrzymać [#] (nr: 1-6), pod którym ma być zapisana stacja.

Przywoływanie wstępnie ustawionej stacji

1 Dotknąć [#] (nr: 1-6).

UWAGI

• Tylko częstotliwości są rejestrowane jako ustawione wstępnie stacje. Informacje o stacjach RDS nie są zarejestrowane.

Funkcje FM RDS

Wyszukiwanie według typu programu

1 Dotknąć [PTY].

2 Wybrać typ programu z listy.

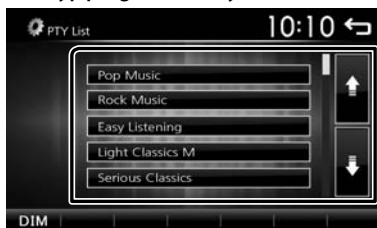

Rozpocznie się wyszukiwanie PTY.

Informacja o ruchu drogowym

1 Dotknąć [TA].

Przełącza automatycznie na informacje o ruchu drogowym w momencie rozpoczęcia biuletynu o ruchu drogowym. (Zaświeci się wskaźnik TA).

„ON” (Włącz), „OFF” (Wyłącz) (domyślnie)

• Jeśli „AF” jest ustawiona na „ON”, to stacja zostanie przełączona na stację RDS. (str.13)

Po rozpoczęciu biuletynu o ruchu na drogach

Ekran z informacjami o ruchu drogowym pojawi się automatycznie.

TUNER

Konfiguracja tunera

Menu funkcji

1 Nacisnąć przycisk .

2 Dotknąć [Settings].

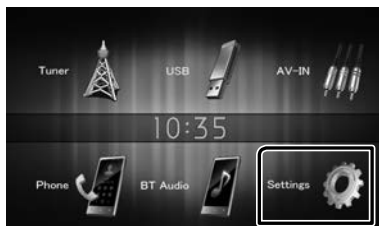

3 Dotknąć [Tuner].

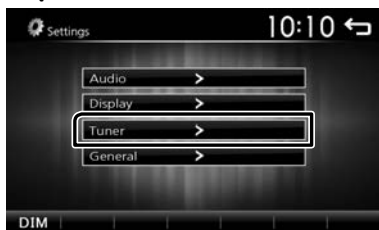

4 Każdy z elementów ustawić w następujący sposób.

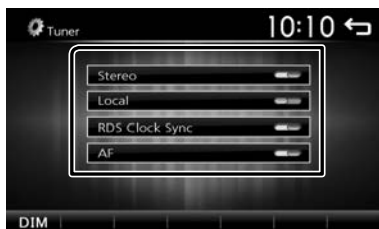

Stereo

Określa, czy odbierać stereofoniczne emisje w trybie stereo lub monofonicznym (zaświeci się wskaźnik **MONO**).

„ON” (Włącz) (domyślnie), „OFF” (Wyłącz)

Local

Dostraja się wyłącznie do stacji o wystarczającej sile sygnału. (Zaświeci się wskaźnik **LOC**).

„ON” (Włącz), „OFF” (Wyłącz) (domyślnie)

RDS Clock Sync

Synchronizacja zegara tego urządzenia z danymi czasu z systemu Radio Data System (RDS).

„ON” (Włącz) (domyślnie), „OFF” (Wyłącz)

AF

Gdy odbiór jest słaby, funkcja ta automatycznie przełącza na stację o lepszym odbiorze na innej częstotliwości, która nadaje ten sam program w tej samej sieci Radio Data System.

„ON” (Włącz) (domyślnie), „OFF” (Wyłącz)

5 Dotknąć [].

Komponenty zewnętrzne

Korzystanie z zewnętrznych odtwarzaczy audio/wideo

■ Rozpoczynanie odtwarzania

- 1 Podłączyć komponent zewnętrzny do złącza AV-IN.
- 2 Nacisnąć przycisk <🏠>.
- 3 Dotknąć [AV-IN].
- 4 Włącz podłączony komponent i rozpocznij odtwarzanie ze źródła.

■ Do odtwarzania wideo

- 1 Kiedy przyciski obsługi nie są wyświetlone na ekranie, dotknąć ekranu.



Przyciski obsługi znikną po dotknięciu **1**, lub gdy przez około 5 sekund nie zostaną wykonane żadne operacje.

🗨 UWAGI

- Gdy na ekranie AV-IN wyświetlony jest obraz z kamery tylnej, to obraz z wyjścia wizualnego zniknie.

Kamera cofania

Aby korzystać z kamery cofania, konieczne jest podłączenie przewodu BIEGU WSTECZNEGO. Informacje na temat podłączania kamery cofania. (*str.23*)

■ Wyświetlanie obrazu z kamery cofania

Ekran z kamery cofania jest wyświetlany po włączeniu biegu wstecznego (R).



- Aby wyłączyć wyświetlanie komunikatu ostrzegawczego, dotknąć ekranu.

Smartfon z Bluetooth

Informacje o smartfonie Bluetooth i odtwarzaczu audio Bluetooth

Niniejsze urządzenie spełnia następujące wymagania techniczne Bluetooth:

Wersja

Bluetooth ver.2.1 + EDR

Profil

Smartfon/ telefon komórkowy:

HFP (V1.6) (Hands Free Profile)

PBAP (V1.1.1) (Profil dostępu do książki telefonicznej)

Odtwarzacz audio :

A2DP (V1.2) (Zaawansowany profil dystrybucji dźwięku)

AVRCP (V1.3) (Audio/Video Remote Control Profile)

Kodek dźwięku

SBC

- Symbol  jest widoczny, gdy podłączony jest odtwarzacz audio Bluetooth.

Odlaczanie urządzenia

- Wyłączyć funkcję Bluetooth w smartfonie/telefonie komórkowym.
- Wyłączyć stację.

Odbieranie połączeń

1 Dotknąć .



-  : odrzuca przychodzące połączenie.

Operacje podczas połączenia



 Kończenie rozmowy

 Przesyłanie tonów jest możliwe po dotknięciu żądanych przycisków na ekranie.

- Dotknąć przycisku , aby zamknąć okno.

 Powoduje przełączenie głosu pomiędzy telefonem, a głośnikiem.

- **Regulacja głośności słuchawki**
Nacisnąć przycisk <+> lub <->.

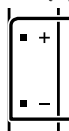

Informacje na temat telefonów komórkowych zgodnych z profilem PBAP (Phone book Access Profile)

Jeśli telefon komórkowy obsługuje PBAP, na ekranie dotykowym można wyświetlać następujące elementy, gdy telefon komórkowy jest podłączony.

- Książkę kontaktów (do 1 000 wpisów)
- Połączenia wychodzące, połączenia odebrane i połączenia nieodebrane (razem do 20 wpisów)

Zarejestrować smartfon w urządzeniu.

Możliwe jest korzystanie ze smartfona Bluetooth, jeśli jest skojarzony z urządzeniem.

Można zarejestrować do 5 urządzeń Bluetooth.

- Można sparować urządzenie mobilne z tym urządzeniem przy pomocy SSP (Secure Simple Pairing), co wymaga jedynie potwierdzenia.
- Jednocześnie podłączone może być jedno urządzenie.
- Aby zarejestrować nowe urządzenie Bluetooth, należy odłączyć aktualnie podłączone urządzenie Bluetooth, a następnie zarejestrować nowe urządzenie.
- Jeśli zarejestrowano 5 urządzeń Bluetooth, nie można rejestrować nowych urządzeń. Usuń niepotrzebne zarejestrowane urządzenia. **(str.17)**

1 Włączyć funkcję Bluetooth w smartfonie/telefonie komórkowym.

2 Wyszukać opisywane urządzenie na swoim smartfonie/telefonie komórkowym.

Jeśli wymagany jest kod PIN, wprowadzić kod („0000”).

- Symbol  jest widoczny, gdy podłączony jest smartfon Bluetooth.

Smartfon z Bluetooth

Wykonywanie połączeń

- 1 Nacisnąć przycisk <🏠>.
- 2 Dotknąć [Phone].
- 3 Aby poznać sposób wykonywania każdej z operacji, patrz poniższa tabela.



- [↔] : Odłącza smartfon Bluetooth.
 - [🔒] : Zamyka ekran podczas wysyłania tonów w trakcie rozmowy.
 - [📱] : Wyświetla się ekran kasowania wcześniej zarejestrowanych urządzeń Bluetooth.
- (str.17)**

Nawiązywanie połączenie poprzez wprowadzenie numeru telefonu

- 1) Dotknąć [📞].
 - 2) Używając przycisków numerycznych wprowadzić numer telefonu.
 - 3) Dotknąć [📞].
- Nawiązywanie połączenia telefonicznego
- Dotknąć [↩], aby usunąć ostatni wpis.

Nawiązywanie połączenie z wykorzystaniem rejestru połączeń

- 1) Dotknąć [📞] (Połączenia przychodzące), [📞] (Połączenia wychodzące), [📞] (Połączenia nieodebrane).
- 2) Z listy wybrać numer telefonu.



Nawiązywanie połączenia telefonicznego

Nawiązywanie połączenia z wykorzystaniem książki telefonicznej

- 1) Dotknąć [📞].
- 2) Wybrać nazwę z listy.

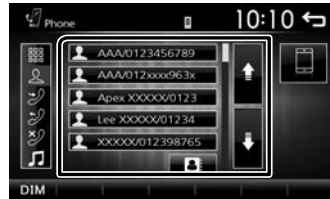

Nawiązywanie połączenia

- [📞] : Aktualizuje książkę telefoniczną. Dotknij tego przycisku po wprowadzeniu zmian do książki telefonicznej telefonu komórkowego.

Wybieranie głosowe

Można wybrać połączenie głosowe, używając funkcji rozpoznawania głosu dostępnej w smartfonie obsługującym Bluetooth.

- 1) Dotknąć [📞].
- 2) Dotknąć [🗣].
- 3) Wypowiedz nazwę zarejestrowaną w smartfonie Bluetooth.



- Dotknąć [🗣], aby anulować wybieranie głosowe.

Smartfon z Bluetooth

Odtwarzanie z urządzenia audio Bluetooth

- 1 Nacisnąć przycisk <🏠>.
- 2 Dotknąć [BT Audio].

📱 Ekran sterowania źródłami



- 1 [▶||]: Włączenie lub wstrzymanie odtwarzania.
[◀◀] [▶▶]: wyszukiwanie następnej/poprzedniej treści.
- 2 Umożliwia wyświetlenie informacji o bieżącym pliku.
Jeśli nie ma informacji ze znacznika, wyświetlana jest tylko nazwa pliku i nazwa folderu.
- 3 ▶ itp.: stan odtwarzania
↺: Wskaźnik trybu powtarzania odtwarzania *
⌘: Wskaźnik trybu odtwarzania w kolejności losowej *
* Pokazywane są ustawienia na urządzeniu Bluetooth audio.

📎 UWAGI

- Operacje i wskazania na ekranie mogą różnić się w zależności od ich dostępności na podłączonym urządzeniu.

Usunąć zarejestrowane urządzenie Bluetooth

- 1 Nacisnąć przycisk <🏠>.
- 2 Dotknąć [Phone].
- 3 Dotknąć [📱].
- 4 Dotknąć nazwę urządzenia.

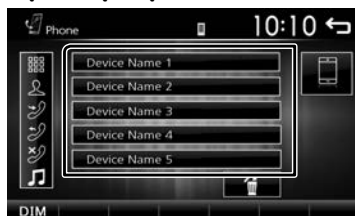

- 5 Dotknąć [📱].

Sterowanie dźwiękiem

Sterowanie dźwiękiem ogólnym

- 1 Nacisnąć przycisk <🏠>.
- 2 Dotknąć [Settings].
- 3 Dotknąć [Audio].
- 4 Dotknąć pozycji [Sound Effect].
- 5 Dotknąć [🔊].
- 6 Każdy z elementów ustawić w następujący sposób.

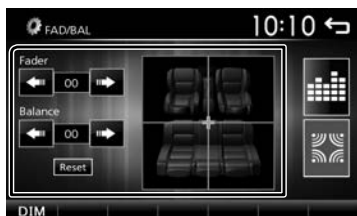

Fader [◀] [▶]	Wyregulowanie przedniego i tylnego balansu głośności. 12 (przód) do -12 (tył)
Balance [◀] [▶]	Wyregulowanie lewego i prawego balansu głośności. 12 (z prawej) do -12 (z lewej)
[Reset]	Zeruje ustawienia.

🔊 Loudness/ Kontur

- 1 Nacisnąć przycisk <🏠>.
 - 2 Dotknąć [Settings].
 - 3 Dotknąć [Audio].
 - 4 Dotknąć [Loudness].
- Ustawia stopień wzmocnienia niskich i wysokich tonów.
„ON” (Włącz), „OFF” (Wyłącz) (domyślnie)

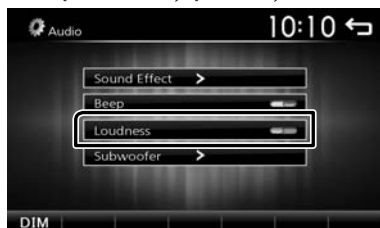

Sterowanie korektorem dźwięku

- 1 Nacisnąć przycisk <🏠>.
- 2 Dotknąć [Settings].
- 3 Dotknąć [Audio].
- 4 Dotknąć pozycji [Sound Effect].
- 5 Każdy z elementów ustawić w następujący sposób.

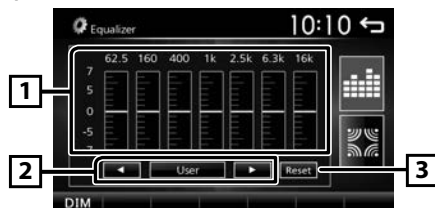

- 1 Można wybrać słupkę częstotliwości i dostosować jej poziom. (-7 do +7)
 - Przeprowadzone regulacje zostają zapisane i włączony zostaje tryb „User” (Użytkownik).
- 2 Aby przywołać zapisaną krzywą korektora dźwięku.
- 3 Wstępne ustawienie „User” i bieżąca krzywa korektora graficznego powraca do stanu płaskiego.

Ustawienia subwoofera

- 1 Nacisnąć przycisk <🏠>.
- 2 Dotknąć [Settings].
- 3 Dotknąć [Audio].
- 4 Dotknąć [Subwoofer].
- 5 Każdy z elementów ustawić w następujący sposób.



Frequency [80Hz], [120Hz], [160Hz], [OFF]	Regulacja filtra dolnoprzepustowego. / [OFF]: Wyłącza wyjście subwoofera. (Ustawienie domyślne Wyłączony)
Volume [-], [+]	Reguluje głośność subwoofera. 0 do 12 (wartość domyślna 6)

Pilot zdalnego sterowania

To urządzenie można obsługiwać za pomocą pilota zdalnego sterowania.

Można używać pilota RM-RK258 (wyposażenie dodatkowe).

⚠ OSTRZEŻENIE

- Nie połykać baterii. Ryzyko poparzenia chemicznego. Pilot zdalnego sterowania dołączony do tego produktu zawiera baterię guzikową. Połknięcie baterii guzikowej może spowodować poważne poparzenia wewnętrzne w czasie jedynie 2 godzin i może prowadzić do śmierci.

Przechowywać nowe i używane baterie z dala od dzieci.

Jeśli pewne zamknięcie komory baterii jest niemożliwe, zaprzestać użytkowania produktu i przechowywać go w miejscu niedostępnym dla dzieci.

W przypadku podejrzenia, że baterie zostały połknięte lub umieszczone w jakiegokolwiek części ciała, należy niezwłocznie skontaktować się z lekarzem.

⚠ UWAGA

- Położ pilota w miejscu, z którego nie będzie mógł spaść podczas hamowania i innych manewrów. Gdy pilot spadnie i zablokuje się pod pedałami pojazdu podczas jazdy, może to wywołać niebezpieczne sytuacje.
- Nie należy zostawiać baterii w pobliżu ognia lub w bezpośrednim sąsiedztwie światła słonecznego. Może to spowodować pożar, wybuch lub nadmierne ciepło.
- Nie należy ładować, zwierać, łamać, podgrzewać baterii lub umieszczać jej w ogniu. Takie czynności mogą spowodować wyciek elektrolitu z baterii. Jeśli elektrolit dostanie się do oczu lub zostanie rozlany na ubranie, należy natychmiast spłukać go wodą i skontaktować się z lekarzem.

📄 Wymowanie wkładki izolacyjnej akumulatora

Wyciągnąć wkładkę izolacyjną akumulatora z pilota zdalnego sterowania, aby włączyć akumulator.

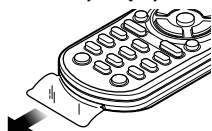

📄 Wymiana baterii w pilocie zdalnego sterowania

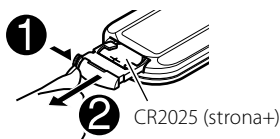

- Należy użyć dostępnej w sprzedaży baterii guzikowej (CR2025).
- Włożyć baterię ustawiając poprawnie bieguny + i -.
 - Jeśli sprawność pilota spadnie, należy wymienić baterię.

Funkcje przycisków pilota zdalnego sterowania

- Kierować pilot bezpośrednio na czujnik pilota na panelu czołowym.
- NIE narażać czujnika pilota na działanie jasnego światła (bezpośredniego światła słonecznego lub światła sztucznego).

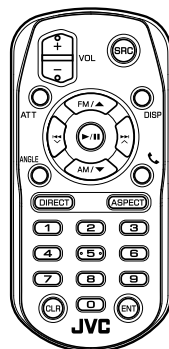

SRC	Przełączanie odtwarzanego źródła sygnału.
VOL + -	Regulowanie głośności.
ATT	Wyłączenie/przywrócenie dźwięku
DISP	Nie używane.
FM/▲ AM/▼	Wybór folderu do odtwarzania. Gdy jako źródło ustawiony jest tuner, wybrać pasmo FM/AM, które ma być odbierane.
◀◀ ✓ ▶▶ ✓	Wybór utworu lub pliku do odtwarzania. Gdy jako źródło włączony jest tuner, przełącza na stację nadające, odbierane przez zespół.
ANGLE	Nie używane.
☎	Gdy wykryte zostanie połączenie przychodzące, odbiera je.
DIRECT	Nie używane.
ASPECT	Nie używane.
Klawiatura numeryczna	Nie używane.
CLR	Usuwa wprowadzony numer z ekranu telefonu.
ENT	Nie używane.

Instalacja

Przed instalacją

Przed rozpoczęciem instalacji urządzenia należy zapoznać się z poniższymi środkami ostrożności.

▲OSTRZEŻENIA

- Jeśli przewód zapłonu (czerwony) i przewód akumulatora (żółty) zostaną podłączone do nadwozia pojazdu (masa), może to spowodować zwarcie prowadzące do pożaru. Przewody te zawsze należy podłączać do źródła zasilania przechodzącego przez skrzynkę z bezpiecznikami.
- Z przewodu zapłonu (czerwony) i przewodu akumulatora (żółty) nie należy usuwać bezpiecznika. Zasilanie musi być podłączone do przewodów poprzez bezpiecznik.

▲UWAGA

- Urządzenie należy zainstalować w konsoli pojazdu. Podczas eksploatacji oraz krótko po niej nie należy dotykać elementu metalowego urządzenia. Elementy metalowe takie, jak radiator i obudowa nagrzewają się.



🔧 UWAGI

- Montaż i okablowanie niniejszego produktu wymagają kwalifikacji i doświadczenia. Aby zachować jak najwyższe bezpieczeństwo, montaż i okablowanie powinny zostać wykonane przez specjalistę.
- Należy pamiętać, by urządzenie uziemić do ujemnego zasilania o wartości 12 V prądu stałego.
- Urządzenia nie należy instalować w miejscu, gdzie będzie wystawione na bezpośrednie działanie promieni słonecznych lub nadmiernego ciepła albo wilgoci. Unikać należy również miejsc, gdzie panuje wysokie zapylenie lub występuje możliwość ochłapania wodą.
- Nie stosować własnych wkrętów. Należy używać wyłącznie załączonych wkręty. Jeśli użyte zostaną niewłaściwe wkręty, urządzenie może ulec uszkodzeniu.
- Jeśli zasilanie nie jest WŁĄCZONE (Wyświetla się "Wystąpił błąd w okablowaniu głośników. Proszę sprawdzić połączenia"), przewód głośnika może być zwarty lub dotykać nadwozia pojazdu i funkcja zabezpieczeń może być aktywowana. Dlatego należy sprawdzić kabel głośnika.
- Jeśli zapłon pojazdu nie posiada położenia ACC, przewody zapłonu należy podłączyć do źródła zasilania, które może być włączane i wyłączane za pomocą kluczyka zapłonowego. Jeśli przewód zapłonu zostanie podłączony do źródła zasilania ze stałe doprowadzonym napięciem, jak ma to miejsce w przypadku kabli akumulatora, może to spowodować wyczerpanie akumulatora.
- Jeśli konsola posiada pokrywę, należy pamiętać, by urządzenie tak zainstalować, aby panel przedni nie uderzał w pokrywę podczas jej zamykania i otwierania.

- Jeśli bezpiecznik przepali się, po pierwsze należy sprawdzić, czy kable nie stykają się ze sobą powodując zwarcia, a następnie bezpiecznik wymienić na nowy o takich samych wartościach znamionowych.
- Niepodłączone kable należy zaizolować używając taśmy winylowej lub wykonanej z podobnego materiału. Aby zapobiec zwarciom, nie należy zdejmować zaślepek z niepodłączonych kabli lub zacisków.
- Zabezpieczyć przewody za pomocą zacisków kablowych i owinać taśmę winylową wokół przewodów, które stykają się z metalowymi częściami, aby chronić przewody i zapobiegać zwarciu.
- Głośniki należy podłączyć bezpośrednio do odpowiednich zacisków. Urządzenie może zostać uszkodzone lub może nie działać, jeśli przewody ⊖ zostaną podzielone lub uziemione je do jakiegokolwiek metalowej części w samochodzie.
- Jeśli do systemu podłączane są tylko dwa głośniki, złącza należy podłączyć do dwóch przednich zacisków wyjściowych lub do dwóch tylnych zacisków wyjściowych (nie należy łączyć zacisków przednich i tylnych). Na przykład, jeśli podłączane jest łącze ⊕ lewego głośnika do zacisku przedniego wyjścia, nie należy podłączać złącza ⊖ do zacisku tylnego wyjścia.
- Po zainstalowaniu urządzenia sprawdzić, czy światła hamowania, kierunkowskazy, wycieraczki, itp. znajdujące się w pojeździe działają.
- Urządzenie zainstalować w taki sposób, by kąt montażu wynosił 30° lub mniej.
- Podczas instalowania urządzenia w pojeździe na powierzchnię panelu nie należy działać dużą siłą. W przeciwnym razie może to spowodować powstanie skaz, uszkodzeń lub awarii.
- Jeśli w pobliżu anteny Bluetooth znajdują się będą metalowe przedmioty, jakość odbioru może spaść.

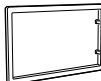

■ Dostarczone wyposażenie do instalacji

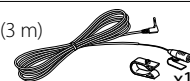
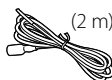
①  x1	②  x2
③  x1	④  (3 m) x1
⑤  (2 m) x1	

Instalacja

Procedura montażu

- 1) Aby zapobiec zwarceniu, kluczyk należy wyjąć z zapłonu i odłączyć zacisk ⊖ od akumulatora.
- 2) Dla każdego z urządzeń wykonać poprawne połączenia kabli wejściowych i wyjściowych.
- 3) Podłączyć kabel wiązki przewodów.
- 4) Złącze B wiązki przewodów podłączyć do złącza głośnika w pojeździe.
- 5) Złącze A wiązki przewodów podłączyć do złącza zasilania zewnętrznego w pojeździe.
- 6) Złącze wiązki przewodów podłączyć do urządzenia.
- 7) Urządzenie zainstalować w pojeździe.
- 8) Ponownie podłączyć ⊖ końcówkę akumulatora.
- 9) Wcisnąć przycisk resetowania.

Montaż urządzenia

Samochody inne niż japońskie

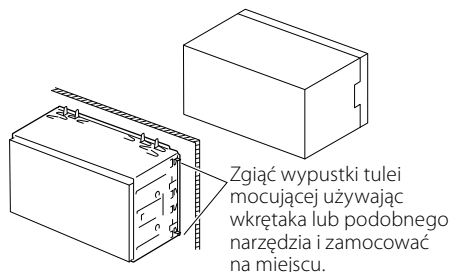

UWAGI

- Upewnić się, czy urządzenie jest pewnie zainstalowane na miejscu. Jeśli jest niestabilne, może to powodować awarie (np. dźwięk może przeskakiwać).

Ramka mocująca

- 1) Zamontować akcesorium ① na urządzeniu.

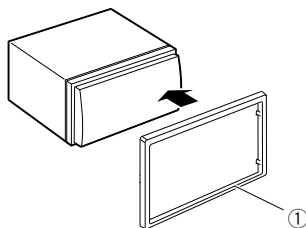

Mikrofon

- 1) Sprawdzić położenie instalacji mikrofonu (wyposażenie ④).
- 2) Oczyszczyć powierzchnię instalacji.
- 3) Zdjąć separator mikrofonu (wyposażenie dodatkowe ④) i przykleić mikrofon w miejscu zaznaczonym poniżej.
- 4) Kabel mikrofonu podłączyć do urządzenia zabezpieczając do w kilku miejscach z użyciem taśmy lub innej wybranej metody.
- 5) Ustawić położenie mikrofonu (wyposażenie dodatkowe ④) zgodnie z pozycją kierownicy.

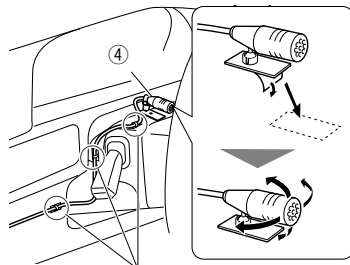

Kabel zamocować używając taśmy dostępnej w sklepie.

UWAGI

- W razie potrzeby zamienić zaciski.

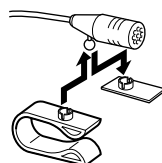

Instalacja

Demontaż ramki mocującej

- 1) Przy pomocy narzędzia do wyciągania (wyposażenie dodatkowe ③) podważyć i wysunąć cztery występy (dwa na lewej części, dwa na prawej części).

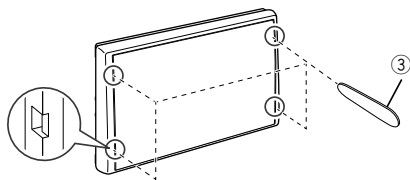

- 2) Wyciągnąć ramkę mocującą naprzód.

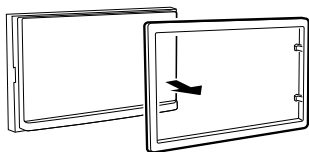

Usuwanie urządzenia

- 1) Zdemontować ramkę mocującą postępując tak, jak w punkcie 1 rozdziału „Demontaż ramki mocującej”.
- 2) Włożyć narzędzie do wyciągania (wyposażenie ②) głęboko do gniazda, jak pokazano na ilustracji. (Występ na końcówce narzędzia do wyciągania musi być skierowany przodem do urządzenia).

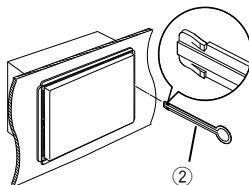

- 3) Mając zabezpieczone narzędzie do wyciągania, wstawić do szczeliny drugie narzędzie do wyciągania.

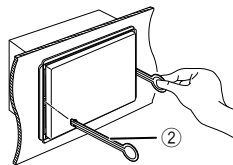

- 4) Wyciągnąć urządzenie do połowy.

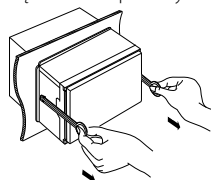

UWAGI

- Zachować ostrożność, aby uniknąć skaleczenia przez zaczepy na przyrządzie do wyciągania.
- 5) Rękami wysunąć urządzenie do końca, uważając by go nie upuścić.

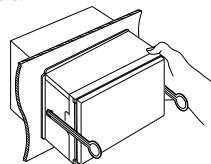

Instalacja

Podłączanie przewodów do gniazd

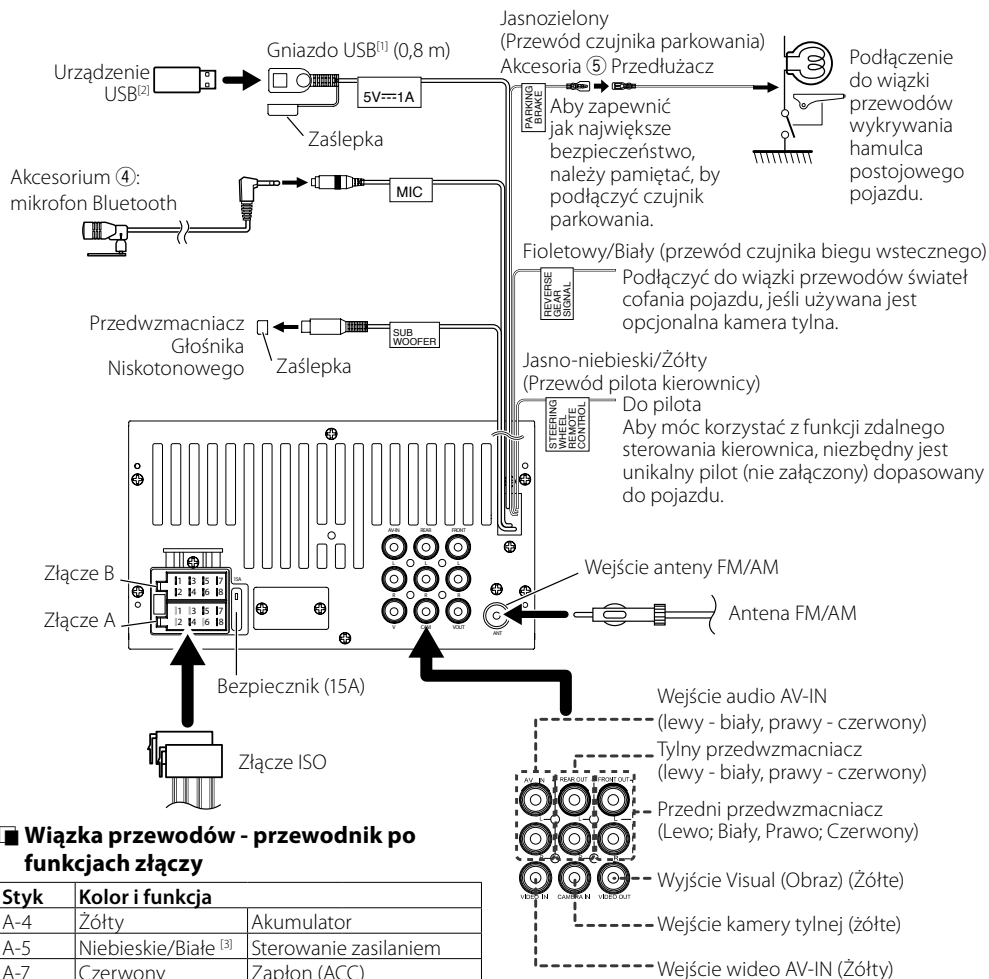

Wiązka przewodów - przewodnik po funkcjach złączy

Styk	Kolor i funkcja	
A-4	Żółty	Akumulator
A-5	Niebieskie/Białe ^[3]	Sterowanie zasilaniem
A-7	Czerwony	Zapłon (ACC)
A-8	Czarny	Połączenie z masą (uziemiaenie)
B-1/ B-2	Fioletowy (+) / Fioletowy/Czarny (-)	Tylny prawy
B-3/ B-4	Szary (+) / Szary/Czarny (-)	Przedni prawy
B-5/ B-6	Biały (+) / Biały/Czarny (-)	Przedni lewy
B-7/ B-8	Zielony (+) / Zielony/Czarny (-)	Tylny lewy

• Impedancja głośnika: 4-8 Ω

⚠ UWAGA

Przed podłączeniem do urządzenia dostępnych w sprzedaży złączy ISO, sprawdzić, czy następujące wymogi są spełnione:

- Upewnić się, że układ styków złącza jest zgodny z urządzeniem JVC.
- Szczególnie uważać na przewód zasilający.

^[1] Maksymalne natężenie zasilania USB:

prąd stały 5 V --- 1 A

^[2] Sprzedawane osobno

^[3] Maks. 300 mA, 12 V

- Jeśli przewód akumulatora i przewód zapłonu nie są zgodne z wymogami, należy je odpowiednio wymienić.
- Jeśli samochód nie jest wyposażony w przewód zapłonu, użyć dostępnego w sprzedaży interfejsu.

Instalacja

■ Połączenie z iPodem/iPhonem

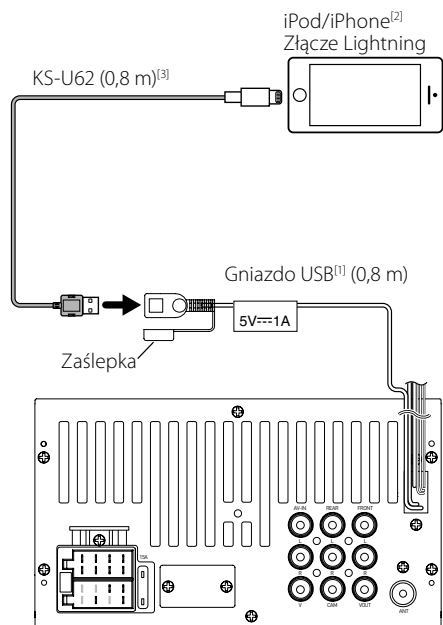

^[1] Maksymalne natężenie zasilania urządzeń iPod/iPhone: prąd stały 5 V --- 1 A

^[2] Sprzedawane osobno

^[3] Akcesorium opcjonalne

■ Podłączenie smartfonu z systemem Android

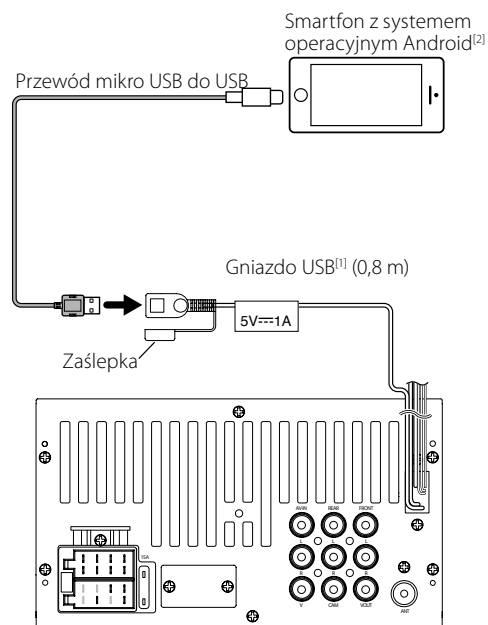

^[1] Maksymalne natężenie prądu zasilania systemu Android: DC 5 V --- 1 A

^[2] Sprzedawane osobno

Informacje o urządzeniu

Więcej informacji

Obsługiwane pliki audio

Format dźwięku	Przeptywność	Częstotliwość próbkowania
MP3 (.mp3)	16 – 320 kb/s, VBR	16 – 48 kHz
WMA (.wma)	16 – 320 kb/s	16 – 48 kHz
AAC-LC (.m4a)	16 – 320 kb/s	16 – 48 kHz
WAV (.wav)	–	16 – 192 kHz
FLAC (.flac)	–	16 – 192 kHz

- To urządzenie może wyświetlać znaczniki typu ID3 Tag w wersji 1.0/1.1/2.2/3/2.4 (dla MP3).
- Maksymalna liczba znaków:
 - Znacznik: 30 znaków

UWAGI

- Nie można odtwarzać WMA i AAC zabezpieczonych za pomocą.
- Choć pliki audio mogą być utworzone przy użyciu powyższych standardów, mogą nie zostać odtworzone zależnie od typu lub stanu nośnika lub urządzenia.

Obsługiwane pliki wideo

Format wideo	Kodek wideo	Kodek audio
MPEG-1 (.mpg, .mpeg)	MPEG-1	MPEG Audio Layer 2
MPEG-2 (.mpg, .mpeg)	MPEG-2	MPEG Audio Layer 2
MPEG-4 (.mp4, .avi)	MPEG-4	MP3, AAC-LC (2 k.)
H.264 (.mp4, mkv, avi, .flv, .f4v)	H.264	MP3, AAC
MKV (.mkv)	H.264 / MPEG-4 AVC, MPEG4, WMV (VC1)	MP3, AAC, WMA, Vorbis, FLAC
WMV (.wmv)	WMV (VC1)	WMA

Obsługiwane pliki zdjęć

- JPEG (.jpg)
 - 32 x 32 do 16 241 x 15 225 (JPEG) lub 5 847 x 5 481 (progresywne pliki JPEG)
 - Wyświetlenie pliku może potrwać.
 - Odtwarzanie bezstratnych plików JPEG jest niemożliwe.
- BMP (.bmp)
 - Rozdzielczość 32 x 32 do 9 873 x 9 873
 - Wyświetlenie pliku może potrwać.
- PNG (.png)
 - 32 x 32 do 8 192 x 7 680
 - Wyświetlenie pliku może potrwać.

Rozwiązywanie problemów

Coś, co wydaje się być usterką, nie zawsze jest poważnym problemem. Przed skontaktowaniem się z serwisem proszę sprawdzić poniższe punkty.

- W przypadku obsługi w połączeniu z komponentami zewnętrznymi, proszę również skorzystać z instrukcji dołączonych do adapterów używanych do połączenia (oraz instrukcji dołączonych do komponentów zewnętrznych).

Ogólne

Z głośników nie jest emitowany dźwięk.

- Ustawić głośność na optymalny poziom.
- Sprawdzić przewody i połączenia.

Urządzenie zupełnie nie działa.

- Zresetować urządzenie. (**str.2**)

Pilot zdalnego sterowania nie działa.

- Wymienić baterię.

USB

Podczas odtwarzania utworu dźwięk jest czasami przerywany.

- Utwory nie zostały poprawnie skopiowane na urządzenie USB. Skopiować utwory ponownie i spróbować jeszcze raz.

iPod/iPhone

Z głośników nie jest emitowany dźwięk.

- Odłączyć urządzenie iPod/iPhone, a następnie podłączyć je ponownie.
- Wybrać inne źródło, a następnie ponownie wybrać „iPod”.

iPod/iPhone nie włącza się lub nie działa.

- Sprawdzić kabel połączeniowy i jego podłączenie.
- Zaktualizować wersję oprogramowania sprzętowego iPoda/iPhone'a.
- Naładować baterię iPoda/iPhone'a.
- Zresetować iPod/iPhone.

Dźwięk jest zniekształcony.

- Wyłączyć korektor dźwięku w tym urządzeniu lub w urządzeniu iPod/iPhone.

Generowany jest silny szum.

- Wyłączyć (usunąć zaznaczenie) „VoiceOver” w urządzeniu iPod/iPhone. Aby uzyskać szczegółowe informacje, odwiedź stronę <<http://www.apple.com>>.

TUNER

Automatyczne zapisywanie w pamięci nie działa.

- Zapisać stację w pamięci ręcznie. (**str.12**)

Szumy podczas słuchania radia.

- Dobrze podłączyć antenę.

Informacje o urządzeniu

AV-IN (Wejście audio-wideo)

Na ekranie nie ma obrazu.

- Włączyć komponent wideo, jeśli nie jest włączony.
- Poprawnie podłączyć komponent wideo.

Bluetooth

Jakość dźwięku z telefonu jest niska.

- Zmniejszyć odległość między urządzeniem a telefonem komórkowym Bluetooth.
- Przesłać samochód w miejsce zapewniające lepszy odbiór sygnału.

Odtwarzanie dźwięku przerywa lub przeskakuje podczas korzystania z odtwarzacza audio Bluetooth.

- Zmniejszyć odległość między urządzeniem a odtwarzaczem audio Bluetooth.
- Wyłączyć, a następnie włączyć urządzenie. (Jeśli dźwięk nie został jeszcze przywrócony) podłączyć odtwarzacz ponownie.

Sterowanie podłączonym odtwarzaczem audio jest niemożliwe.

- Sprawdzić, czy podłączony odtwarzacz audio obsługuje profil AVRCP (ang. Audio/Video Remote Control Profile).

Urządzenie Bluetooth nie wykrywa tego urządzenia.

- Ponownie wyszukać to urządzenie z urządzenia Bluetooth.

To urządzenie nie daje się sparować z urządzeniem Bluetooth.

- Wyłączyć, a następnie włączyć urządzenie Bluetooth.
- Odstąpić aktualnie podłączone urządzenie Bluetooth, a następnie zarejestrować nowe urządzenie.

(str.15)

Prawa autorskie

- Znak słowny i logotypy Bluetooth są zastrzeżonymi znakami towarowymi firmy Bluetooth SIG, Inc., a firma JVC KENWOOD Corporation wykorzystuje je na podstawie licencji. Inne znaki handlowe i nazwy handlowe stanowią własność odpowiednich podmiotów.
- Use of the Made for Apple badge means that an accessory has been designed to connect specifically to the Apple product(s) identified in the badge, and has been certified by the developer to meet Apple performance standards. Apple is not responsible for the operation of this device or its compliance with safety and regulatory standards. Please note that the use of this accessory with an Apple product may affect wireless performance.
- Apple, iPhone, iPod, and Lightning are trademarks of Apple Inc., registered in the U.S. and other countries.
- The "AAC" logo is a trademark of Dolby Laboratories.
- Microsoft and Windows Media are either registered trademarks or trademarks of Microsoft Corporation in the United States and/or other countries.
- Android is a trademark of Google LLC.
- THIS PRODUCT IS LICENSED UNDER THE MPEG-4 VISUAL PATENT PORTFOLIO LICENSE FOR THE PERSONAL AND NON-COMMERCIAL USE OF A CONSUMER FOR (i) ENCODING VIDEO IN COMPLIANCE WITH THE MPEG-4 VISUAL STANDARD ("MPEG-4 VIDEO") AND/OR (ii) DECODING MPEG-4 VIDEO THAT WAS ENCODED BY A CONSUMER ENGAGED IN A PERSONAL AND NON-COMMERCIAL ACTIVITY AND/OR WAS OBTAINED FROM A VIDEO PROVIDER LICENSED BY MPEG LA TO PROVIDE MPEG-4 VIDEO. NO LICENSE IS GRANTED OR SHALL BE IMPLIED FOR ANY OTHER USE. ADDITIONAL INFORMATION INCLUDING THAT RELATING TO PROMOTIONAL, INTERNAL AND COMMERCIAL USES AND LICENSING MAY BE OBTAINED FROM MPEG LA, LLC. SEE [HTTP://WWW.MPEGLA.COM](http://www.MPEGLA.COM)
- THIS PRODUCT IS LICENSED UNDER THE MPEG-4 VISUAL PATENT PORTFOLIO LICENSE FOR THE PERSONAL AND NON-COMMERCIAL USE OF A CONSUMER FOR (i) ENCODING VIDEO IN COMPLIANCE WITH THE MPEG-4 VISUAL STANDARD ("MPEG-4 VIDEO") AND/OR (ii) DECODING MPEG-4 VIDEO THAT WAS ENCODED BY A CONSUMER ENGAGED IN A PERSONAL AND NON-COMMERCIAL ACTIVITY AND/OR WAS OBTAINED FROM A VIDEO PROVIDER LICENSED BY MPEG LA TO PROVIDE MPEG-4 VIDEO. NO LICENSE IS GRANTED OR SHALL BE IMPLIED FOR ANY OTHER USE. ADDITIONAL INFORMATION INCLUDING THAT RELATING TO PROMOTIONAL, INTERNAL AND COMMERCIAL USES AND LICENSING MAY BE OBTAINED FROM MPEG LA, LLC. SEE [HTTP://WWW.MPEGLA.COM](http://www.MPEGLA.COM)
- THIS PRODUCT IS LICENSED UNDER THE VC-1 PATENT PORTFOLIO LICENSE FOR THE PERSONAL AND NON-COMMERCIAL USE OF A CONSUMER TO (i) ENCODE VIDEO IN COMPLIANCE WITH THE VC-1 STANDARD ("VC-1 VIDEO") AND/OR (ii) DECODE VC-1 VIDEO THAT WAS ENCODED BY A CONSUMER ENGAGED IN A PERSONAL AND NON-COMMERCIAL ACTIVITY AND/OR WAS OBTAINED FROM A VIDEO PROVIDER LICENSED TO PROVIDE VC-1 VIDEO. NO LICENSE IS GRANTED OR SHALL BE IMPLIED FOR ANY OTHER USE. ADDITIONAL INFORMATION MAY BE OBTAINED FROM MPEG LA, L.L.C. SEE [HTTP://WWW.MPEGLA.COM](http://www.MPEGLA.COM)

Informacje o urzędzeniu

- libFLAC
Copyright (C) 2000-2009 Josh Coalson
Copyright (C) 2011-2013 Xiph.Org Foundation
Redistribution and use in source and binary forms, with or without modification, are permitted provided that the following conditions are met:
 - Redistributions of source code must retain the above copyright notice, this list of conditions and the following disclaimer.
 - Redistributions in binary form must reproduce the above copyright notice, this list of conditions and the following disclaimer in the documentation and/or other materials provided with the distribution.
 - Neither the name of the Xiph.org Foundation nor the names of its contributors may be used to endorse or promote products derived from this software without specific prior written permission.

THIS SOFTWARE IS PROVIDED BY THE COPYRIGHT HOLDERS AND CONTRIBUTORS "AS IS" AND ANY EXPRESS OR IMPLIED WARRANTIES, INCLUDING, BUT NOT LIMITED TO, THE IMPLIED WARRANTIES OF MERCHANTABILITY AND FITNESS FOR A PARTICULAR PURPOSE ARE DISCLAIMED. IN NO EVENT SHALL THE FOUNDATION OR CONTRIBUTORS BE LIABLE FOR ANY DIRECT, INDIRECT, INCIDENTAL, SPECIAL, EXEMPLARY, OR CONSEQUENTIAL DAMAGES (INCLUDING, BUT NOT LIMITED TO, PROCUREMENT OF SUBSTITUTE GOODS OR SERVICES; LOSS OF USE, DATA, OR PROFITS; OR BUSINESS INTERRUPTION) HOWEVER CAUSED AND ON ANY THEORY OF LIABILITY, WHETHER IN CONTRACT, STRICT LIABILITY, OR TORT (INCLUDING NEGLIGENCE OR OTHERWISE) ARISING IN ANY WAY OUT OF THE USE OF THIS SOFTWARE, EVEN IF ADVISED OF THE POSSIBILITY OF SUCH DAMAGE.

Informacje o urządzeniu

Dane techniczne

Monitor

Rozmiar obrazu

- : szerokość 6,75 cali (przekątna)
- : 151,8 mm (szer.) × 79,7 mm (wys.)

System wyświetlania

- : Przezroczysty panel LCD TN

Układ wyświetlania

- : aktywna matryca TFT

Ilość pikseli

- : 1 152 000 (800H x 480V x RGB)

Efektywna ilość pikseli

- : 99,99 %

Rozmieszczenie pikseli

- : w pasach RGB

Podświetlenie

- : LED

Moduł złącza USB

Standard USB

- : USB 2.0 High Speed

System plików

- : FAT 16/32

Maksymalne natężenie prądu zasilania

- : prąd stały 5 V $\overline{\text{---}}$ 1 A

Przetwornik cyfrowo/analogowy

- : 24 bitowy

Dekoder dźwięku

- : MP3/ WMA/ WAV/ AAC/ FLAC

Dekoder wideo

- : MPEG1/ MPEG2/ MPEG4/ H.264/ MKV/ WMV

Charakterystyka częstotliwościowa

- 192 kHz : 20 – 20 000 Hz
- 96 kHz : 20 – 20 000 Hz
- 48 kHz : 20 – 20 000 Hz
- 44,1 kHz : 20 – 20 000 Hz

UWAGI

- Chociaż w panelu LCD znajduje się 99,99 % efektywnych pikseli, 0,01 % może nie świecić się lub świecić nieprawidłowo.
- Dane techniczne mogą ulec zmianie bez ostrzeżenia.

Sekcja Bluetooth

Technologia

- : Bluetooth ver. 2.1 + EDR

Częstotliwość

- : 2,402 – 2,480 GHz

Moc wyjściowa

- : +4 dBm (MAKS.), klasa mocy 2

Maksymalny zasięg komunikacji

- : Zakres widzenia ok. 10m (32,8 stopy)

Kodek audio

- SBC

Profil (obsługa Multi Profile)

- HFP (Hands Free Profile)
- A2DP (Advanced Audio Distribution Profile)
- AVRCP (Audio/Video Remote Control Profile) (Profil zdalnego sterowania audio/wideo)
- PBAP (Phonebook Access Profile)

Sekcja tunera FM

Zakres częstotliwości (krokowo)

- : 87,5 MHz – 108,0 MHz (50 kHz)

Użyteczna czułość

- : 12,2 dBf
- : 1.1 $\mu\text{V}/75 \Omega$, S/N : 30 dB

Charakterystyka częstotliwościowa

- : 30 Hz – 14 kHz

Stosunek poziomu sygnału do poziomu szumów (dB)

- : 55 dB (MONO)

Selektywność (\pm 400 kHz)

- : Ponad 70 dB

Rozdzielenie kanałów stereo

- : 37 dB (1 kHz)

Sekcja tunera AM

Zakres częstotliwości (krokowo)

- : 531 – 1 611 kHz (9 kHz)

Użyteczna czułość

- : 29 μV

Moduł wideo

System kolorów zewnętrznego sygnału wideo

- : NTSC/PAL

Poziom zewnętrznego wejścia wideo (RCA)

- : 1,0 V_{p-p}/75 Ω

Maksymalny poziom zewnętrznego wejścia audio (RCA)

- : 1,8 V/ 10 k Ω

Poziom wyjścia wideo (gniazda RCA)

- : 1,0 V_{p-p}/75 Ω

Informacje o urządzeniu

📁 Sekcja Audio

Maksymalna moc (przód i tył)

: 50 W × 4

Moc w pełnym zakresie częstotliwości (przód i tył)

Moc w pełnym zakresie częstotliwości (z poniżej 1% THD)

: 21 W × 4

Poziom przedwzmacniacza (V)

: 2 V/ 10 kΩ

Opór przedwzmacniacza

: ≤ 600 Ω

Opór głośników

: 4 – 8 Ω

Korektor dźwięku

: 7 pasmowy

Pasmo

Częstotliwość: 62,5/ 160/ 400/ 1 k/ 2,5 k/ 6,3 k/ 16 k Hz

Poziom: -7 – +7 (-7 dB – +7 dB)

LPF

Częstotliwość: 80/ 120/ 160 Hz/ Wył

📁 Ogólne

Napięcie robocze

: Akumulator samochodowy 12 V DC

Wymiary do instalacji (szer. × wys. × głęb.)

: 182 × 112 × 75 mm

Wymiary montażowe jednostki głównej (szer. × wys. × gł.)

: 178 × 100 × 75 mm (z/bez tulei)

Waga

: 1,1 kg

(W tym tuleja montażowa i maskownica ozdobna)

📁 Informacje dotyczące postępowania ze zużytym sprzętem elektrycznym i elektronicznym oraz akumulatorami (dotyczą krajów UE, które wprowadziły systemy zbiórki selektywnej odpadów)

Produktów i baterii oraz akumulatorów oznaczonych tym symbolem (przekreślonego pojemnika na śmieci) nie można wyrzucać jako odpady z gospodarstw domowych.

Zużyte urządzenia elektryczne i elektroniczne oraz baterie i akumulatory należy oddać do utylizacji w instalacji przystosowanej do przetwarzania takich odpadów oraz produktów ubocznych z ich utylizacji. O pomoc w zlokalizowaniu najbliższego zakładu odzysku odpadów należy zwrócić się do władz lokalnych.

Prawidłowy recykling i utylizacja odpadów pomagają oszczędzać zasoby i zapobiegają negatywnemu oddziaływaniu na zdrowie ludzi i środowisko naturalne. Uwaga: symbol „Pb” poniżej symbolu baterii/akumulatora oznacza, że bateria/akumulator zawiera ołów.

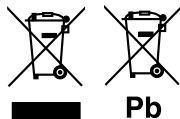



Deklaracja zgodności odnośnie do Dyrektywy RE 2014/53/UE

Deklaracja zgodności odnośnie do Dyrektywy RoHS 2011/65/UE

Producent:

JVC KENWOOD Corporation

3-12, Moriyacho, Kanagawa-ku, Yokohama-shi, Kanagawa 221-0022, JAPONIA

Przedstawiciel UE:

JVCKENWOOD Europe B.V.

Amsterdamseweg 37, 1422 AC UITHOORN, HOLLANDIA

English

Hereby, JVC KENWOOD declares that the radio equipment KW-M25BT is in compliance with Directive 2014/53/EU. The full text of the EU declaration of conformity is available at the following internet address:

Français

Par la présente, JVC KENWOOD déclare que l'équipement radio KW-M25BT est conforme à la directive 2014/53/UE. L'intégralité de la déclaration de conformité UE est disponible à l'adresse Internet suivante :

Deutsch

Hiernit erklärt JVC KENWOOD, dass das Funkgerät KW-M25BT der Richtlinie 2014/53/EU entspricht. Der volle Text der EU-Konformitätserklärung steht unter der folgenden Internetadresse zur Verfügung:

Nederlands

Hierbij verklaart JVC KENWOOD dat de radioapparatuur KW-M25BT in overeenstemming is met Richtlijn 2014/53/EU. De volledige tekst van de EU-verklaring van overeenstemming is te vinden op het volgende internetadres:

Italiano

Con la presente, JVC KENWOOD dichiara che l'apparecchio radio KW-M25BT è conforme alla Direttiva 2014/53/UE. Il testo integrale della dichiarazione di conformità UE è disponibile al seguente indirizzo internet:

Español

Por la presente, JVC KENWOOD declara que el equipo de radio KW-M25BT cumple la Directiva 2014/53/UE. El texto completo de la declaración de conformidad con la UE está disponible en la siguiente dirección de internet:

Português

Deste modo, a JVC KENWOOD declara que o equipamento de rádio KW-M25BT está em conformidade com a Diretiva 2014/53/UE. O texto integral da declaração de conformidade da UE está disponível no seguinte endereço de internet:

Polska

Niniejszym, JVC KENWOOD deklaruje, że sprzęt radiowy KW-M25BT jest zgodny z dyrektywą 2014/53/UE. Pełny tekst deklaracji zgodności EU jest dostępny pod adresem:

Český

Společnost JVC KENWOOD tímto prohlašuje, že rádiové zařízení KW-M25BT splňuje podmínky směrnice 2014/53/EU. Plný text EU prohlášení o shodě je dostupný na následující internetové adrese:

Magyar

JVC KENWOOD ezennel kijelenti, hogy a KW-M25BT rádióberendezés megfelel a 2014/53/EU irányelvnek. Az EU konformitási nyilatkozat teljes szövege az alábbi weboldalon érhető el:

Hrvatski

JVC KENWOOD ovim izjavljuje da je radio oprema KW-M25BT u skladu s Direktivom 2014/53/EU. Cjeloviti tekst deklaracije Europske unije o usklađenosti dostupan je na sljedećoj internet adresi:

Svenska

Härmed försäkras JVC KENWOOD att radioutrustningen KW-M25BT är i enlighet med direktiv 2014/53 / EU. Den fullständiga texten av EU-försäkran om överensstämmelse finns på följande Internetadress :

Suomi

JVC KENWOOD julistaa täten, että radiolaitte KW-M25BT on direktiivin 2014/53/ EU mukainen. EU-vaatimustenmukaisuusvakuutus löytyy kokonaisuudessaan seuraavasta internet-osoitteesta:

Slovensky

Stem JVC KENWOOD izjavlja, da je radijska oprema KW-M25BT v skladu z Direktivo 2014/53/EU. Celotno besedilo direktive EU o skladnosti je dostopno na tem spletnem naslovu:

Slovensky

Spoločnosť JVC KENWOOD týmto vyhlasuje, že rádiové zariadenie KW-M25BT vyhovuje smernici 2014/53/EU. Celý text EU vyhlásenia o zhode nájdete na nasledovnej internetovej adrese:

Dansk

Herved erklærer JVC KENWOOD, at radioudstyret KW-M25BT er i overensstemmelse med Direktiv 2014/53/EU. EU-overensstemmelseserklæringens fulde ordlyd er tilgængelig på følgende internetadresse:

Norsk

JVC KENWOOD erklærer herved at radioustyret KW-M25BT er i samsvar med Direktiv 2014/53/EU. Den fullstendige teksten til EU-konformitetserklæringen er tilgjengelig på følgende internetadresse:

Ελληνικά

Με το παρόν, η JVC KENWOOD δηλώνει ότι ο ραδιοεξοπλισμός KW-M25BT συμμορφώνεται με την Οδηγία 2014/53/ΕΕ. Το πλήρες κείμενο της δήλωσης συμμόρφωσης της ΕΕ είναι διαθέσιμο στην ακόλουθη διεύθυνση στο διαδίκτυο:

Eesti

Käesolevaga JVC KENWOOD kinnitab, et KW-M25BT raadiovarustus on vastavuses direktiiviga 2014/53/EL. Eli vastavusdeklaratsiooni terviktekst on kättesaadav järgmisel internetiaadressil:

Latvisiā

JVC KENWOOD ar šo deklarē, ka radio aparatūra KW-M25BT atbilst direktīvas 2014/53/ES prasībām. Pilns ES atbilstības deklarācijas teksts ir pieejams šādā tīmekļa adresē:

Lietuviškai

Šiuo JVC KENWOOD pažymi, kad radijo įranga KW-M25BT atitinka 2014/53/EB direktyvos reikalavimus. Visą EB direktyvos atitikties deklaracijos tekstą galite rasti šiuo internetiniu adresu:

Malti

B'dan, JVC KENWOOD jiddikjara li t-tagħmir tar-radju KW-M25BT huwa konformi mad-Direttiva 2014/53/EU. It-test kollu tad-dikjarazzjoni ta' konformità huwa disponibbli fl-indirizz intranet li ġej:

Українська

Таким чином, компанія JVC KENWOOD заявляє, що радіобладнання KW-M25BT відповідає Директиві 2014/53/ЄУ. Повний текст декларації про відповідність ЄС можна знайти в Інтернеті за такою адресою:

Türkçe

Burada, JVC KENWOOD radyo ekipmanının 2014/53/AB Direktifine uygun olduğunu bildirir. AB uyumluluk deklarasyonunun tam metni aşağıdaki internet adresinde mevcuttur.

Русский

JVC KENWOOD настоящим заявляет, что радиооборудование KW-M25BT соответствует Директиве 2014/53/ЕU. Полный текст декларации соответствия ЕС доступен по следующему адресу в сети Интернет:

Limba română

Prin prezenta, JVC KENWOOD declară că echipamentul radio KW-M25BT este în conformitate cu Directiva 2014/53/UE. Textul integral al declarației de conformitate UE este disponibil la următoarea adresă de internet:

Български език

С настоящото JVC KENWOOD декларира, че радиооборудването на KW-M25BT е в съответствие с Директива 2014/53/ЕС. Пълният текст на ЕС декларацията за съответствие е достъпен на следния интернет адрес:

URL: <http://www.jvc.net/cs/car/eudoc/>

JVC