

DENON®

CEOL

SIECIOWY SYSTEM MUZYCZNY RCD-N10

Instrukcja obsługi

Panel przedni/
górny

Panel tylny

Pilot zdalnego
sterowania

Indeks



Akcesoria	7
Wkładanie baterii	8
Zasięg działania pilota zdalnego sterowania	8
Funkcje	9
Kompleksowy system audio o wysokiej jakości dźwięku i szerokiej gamie funkcji	9
Nazwy elementów i ich funkcje	12
Panel przedni/górny	12
Panel tylny	15
Pilot zdalnego sterowania	17

Połączenia

Podłączenie głośników	21
Podłączanie kabli głośnikowych	21
Podłączanie subwoofera	22
Podłączenie głośników	22
Podłączanie urządzenia analogowego	23
Podłączanie urządzenia cyfrowego	23
Podłącz pamięć USB do portu USB	25
Podłączenie anteny FM/AM	26
Podłączenie do sieci domowej (LAN)	28
Przewodowa sieć LAN	28
Sieć bezprzewodowa LAN	29
Podłączanie przewodu zasilającego	30



Odtwarzanie

Operacje podstawowe	32
Włączanie urządzenia	32
Włączanie trybu czuwania	32
Wybór źródła sygnału	33
Ustawienie poziomu głośności	33
Czasowe wyłączenie dźwięku (Wyciszenie)	33
Słuchanie radia internetowego	34
Słuchanie radia internetowego	35
Odtwarzanie plików przechowywanych na komputerze lub serwerze NAS	36
Odtwarzanie plików przechowywanych na komputerze lub serwerze NAS	37
Odtwarzanie z pamięci USB	39
Odtwarzanie plików z pamięci USB	40
Słuchanie muzyki z urządzenia Bluetooth	42
Słuchanie muzyki z urządzenia Bluetooth	43
Parowanie z innymi urządzeniami Bluetooth	44
Ponowne łączenie urządzenia Bluetooth z tym urządzeniem	45
Pobieranie aplikacji HEOS App	46
Konto HEOS	47
Odtwarzanie z usług transmisji strumieniowej muzyki	48
Słuchanie tej samej muzyki w wielu pomieszczeniach	51

Odtwarzanie płyt CD	55
Odtwarzanie płyt CD	55
Odtwarzanie ścieżek w określonej kolejności (odtwarzanie programowe)	57
Odtwarzanie płyt z danymi	58
Odtwarzanie plików	59
Słuchanie transmisji FM/AM	61
Słuchanie transmisji FM/AM	61
Zmiana trybu strojenia FM (Tryb strojenia)	62
Programowanie stacji FM/AM	62
Automatyczne programowanie stacji FM (Aut. program.)	63
Słuchanie stacji zarejestrowanych na liście ustawień wstępnych	63
Usuwanie stacji z listy ustawień wstępnych	64
Wyszukiwanie RDS	64
Wyszukiwanie PTY	65
Wyszukiwanie TP	66
Tekst radiowy	66



Odtwarzanie wejścia cyfrowego	67
Odtwarzanie wejścia analogowego	68
Funkcja AirPlay	69
Odtwarzanie utworów z urządzenia iPhone, iPod touch lub iPad	70
Odtwarzanie muzyki z iTunes za pośrednictwem tego amplitunera	70
Obsługa odtwarzania iTunes za pomocą pilota zdalnego sterowania	71
Odtwarzanie utworu z urządzenia iPhone, iPod touch lub iPad na wielu zsynchronizowanych urządzeniach (AirPlay 2)	72
Funkcja Spotify Connect	73
Odtwarzanie muzyki ze Spotify za pośrednictwem tego amplitunera	73
Funkcje pomocnicze	74
Dodawanie do obszaru Ulubione HEOS	74
Odtwarzanie z obszaru Ulubione HEOS	75
Usuwanie z obszaru Ulubione HEOS	75
Regulacja barwy dźwięku	76
Przełączanie jasności wyświetlacza	77
Korzystanie z wyłącznika czasowego	77
Sprawdzanie bieżącej godziny	78

Ustawienia

Mapa menu	79
Operacje w menu	84
Wprowadzanie znaków	85
Użycie przycisków numerycznych	85
Użycie przycisków kursora	86
Audio	87
Ograniczenie głośności	87
Regulacja wzmacniacza słuchawek	87
Optymalizacja głośników	88
Ogólne	89
Sygnał	89
Zegar	90
Opcje zegara	90
Wejście TV	91
Kontrola na podczerwień	92
Autoodtwarzanie CD	92
Język	92
Automatyczny stan wstrzymania	93
Dane użytkownika	93
Oprogramowanie wbudowane	94
Informacja	97
Reset	97



Sieć	98
Informacje o sieci	98
Wi-Fi	98
Bluetooth	98
Kontrola sieci	99
Skrócona nazwa	99
Połączenie	100
Ustawienia	103
Diagnostyka	104
Konto HEOS	105
Nie zalogowałeś się	105
Już jesteś zalogowany/-a	105

Wskazówki

Wskazówki	107
Rozwiązywanie problemów	109
Zasilanie nie włącza się/jest wyłączone	110
Migocze dioda LED	110
Nie można uruchomić funkcji za pomocą pilota zdalnego sterowania	111
Brak jakichkolwiek informacji na wyświetlaczu amplitunera	111
Brak dźwięku	112
Dźwięk jest przerywany lub występuje szum	113
Nie można uzyskać żądanego brzmienia	115
Nie można odtwarzać z urządzenia AirPlay	116
Nie można odtwarzać z urządzeń pamięci masowej USB	117
Nazwy plików z urządzenia USB nie są prawidłowo wyświetlane	118
Nie można odtwarzać z urządzenia Bluetooth	118



Nie można odtwarzać radia internetowego	119
Nie można odtwarzać plików muzycznych z komputera lub serwera NAS (serwer muzyczny)	120
Nie można odtwarzać różnych usług online	121
Brak dostępu do sieci bezprzewodowej LAN	121
Nie można odtwarzać płyt	123
Nie można odtwarzać dźwięku z urządzeń cyfrowych (optyczne)	124
Źródło sygnału przełącza się na "Optical In 1" lub "Optical In 2"	124
Komunikaty o błędach aktualizacji/uaktualnienia	125
Przywracanie ustawień sieciowych	126

Dodatek

Odtwarzanie płyt	127
Pliki	127
Kolejność odtwarzania plików muzycznych	128
O płytach i plikach	129
Odtwarzanie z urządzeń pamięci USB	130
Uwagi dotyczące używania nośników	132
Wkładanie płyt	132
Jak obchodzić się z nośnikami	133
Czyszczenie płyt	133
DIGITAL IN	134
Odtwarzanie urządzenia Bluetooth	134
Odtwarzanie plików przechowywanych na komputerze lub urządzeniu NAS	135
Odtwarzanie radia internetowego	136
Pamięć ostatnio wykonanej funkcji	136
Wyjaśnienie pojęć	137
Informacje o znakach handlowych	141
Dane techniczne	142
Indeks	147
Licencja	149







Dziękujemy za zakup tego urządzenia marki Denon.

W celu zapewnienia właściwej obsługi, przeczytaj dokładnie niniejszą instrukcję i obsługuj urządzenie zgodnie ze wskazówkami w niej zawartymi. Po przeczytaniu instrukcję należy zachować na przyszłość.

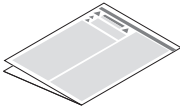
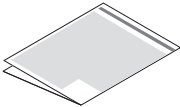
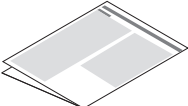
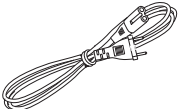
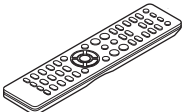
Akcesoria

Sprawdź, czy następujące elementy są dostarczone wraz z urządzeniem.

 Skrócony podręcznik instalacji	 Zasady bezpieczeństwa	 Uwagi dotyczące baterii	 Informacja dot. radia
 Przewód zasilania	 Pilot zdalnego sterowania (RC-1222)	 Baterie R03/AAA	 Pokojowa antena FM
 Antena pętlowa AM			

Wkładanie baterii

- 1 Zdejmij tylną osłonę zgodnie z kierunkiem strzałki.

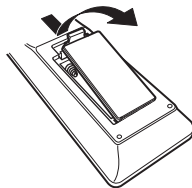

- 2 Włóż prawidłowo dwie baterie do komory baterii, tak jak pokazano na ilustracji.

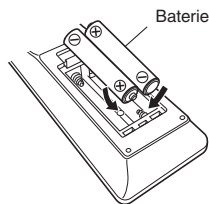

- 3 Załóż z powrotem tylną osłonę.

UWAGA

- Aby zapobiec uszkodzeniom lub wyciekom baterii:
 - Nie używaj nowych baterii razem ze starymi.
 - Nie używaj razem różnych typów baterii.
- Wyjmij baterie, jeżeli pilot nie będzie używany przez dłuższy czas.
- W przypadku wycieku baterii, dokładnie wytrzyj przedział baterii i włóż nowe baterie.

Zasięg działania pilota zdalnego sterowania

Chcąc sterować urządzeniem za pomocą pilota zdalnego sterowania, nakieruj pilota na odbiornik sygnału zdalnego sterowania znajdujący się w tym urządzeniu.

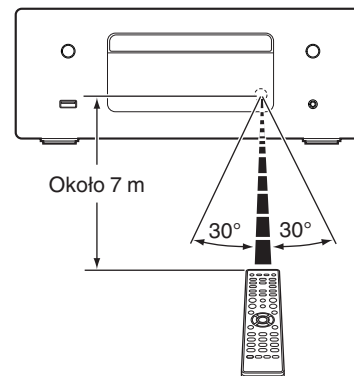

Funkcje

Kompleksowy system audio o wysokiej jakości dźwięku i szerokiej gamie funkcji

- **Możliwość odtwarzania dźwięku wysokiej jakości poprzez USB i sieci**

To urządzenie obsługuje odtwarzanie formatów audio o wysokiej rozdzielczości, takich jak pliki DSD (2,8/5,6 MHz) i WAV/FLAC/Apple Lossless Audio Codec (ALAC) do 192 kHz/24 bity.

- **Wyposażony w optyczne cyfrowe wejście audio, umożliwiające połączenie z urządzeniami cyfrowymi, takimi jak telewizory**

Podłącz to urządzenie do urządzeń cyfrowych, takich jak telewizory za pomocą optycznego kabla cyfrowego, aby cieszyć się dźwiękiem z telewizora i różnorodnymi treściami o wysokiej jakości dźwięku. To urządzenie wyposażone jest również w funkcję automatycznego odtwarzania. Gdy inne urządzenie podłączone do tego urządzenia przez połączenie cyfrowe jest włączone, to urządzenie automatycznie włącza się i odtwarza dźwięk.

- **Wyposażony w cyfrowy wzmacniacz o wysokiej jakości dźwięku i wysokiej wydajności**

To urządzenie ma wzmacniacz klasy D o mocy 65 W + 65 W (4 Ω /ohm). Do wykonywania wszystkich procesów w domenie cyfrowej podczas odtwarzania źródeł cyfrowych wykorzystywane jest pełne przetwarzanie cyfrowe, które eliminuje zakłócenia zewnętrzne. Minimalizowanie wzoru jest również używane do uzyskania wysokiej jakości odtwarzania.

- **Wyposażony w optymalizujący filtr głośnikowy**

Ustaw "Włącz" funkcję "Optymalizacja głośników" do przetwarzania dźwięku zoptymalizowanego do charakterystyki audio naszych głośników SC-N10 (sprzedawanych osobno) i wysyłania sygnału audio.



- Oprócz funkcji sieciowych, takich jak radio internetowe itp., urządzenie posiada funkcję AirPlay®.

Za pomocą tego urządzenia można odtwarzać rozmaitych źródeł audiowizualnych, w tym radio internetowe i pliki dźwiękowe zapisane w komputerze. Urządzenie obsługuje również technologię Apple AirPlay, która umożliwia odtwarzanie strumieniowe biblioteki muzycznej z urządzeń takich jak iPhone®, iPad®, iPod touch® lub iTunes®.

- Obsługa bezprzewodowej funkcji audio AirPlay 2®

Synchronizacja wielu urządzeń/głośników kompatybilnych z AirPlay 2 w celu jednoczesnego odtwarzania.

To urządzenie obsługuje funkcję AirPlay 2 i wymaga systemu iOS 11.4 lub nowszego.

- Można łatwo nawiązać połączenie bezprzewodowe z urządzeniami Bluetooth

Można słuchać muzyki poprzez bezprzewodowe połączenie ze smartfonem, tabletem, komputerem itp.

- Obsługa funkcji ciągłego odtwarzania

Odtwarzanie bez przerw między utworami.

(dotyczy wyłącznie plików WAV/FLAC/Apple Lossless/DSD)

- Zgodne z aplikacją HEOS* w zakresie wykonywania podstawowych czynności na urządzeniach iPad, iPhone lub Android™ (Google, Amazon Kindle Fire)

* Pobierz odpowiednią aplikację HEOS dla urządzeń z systemem iOS lub Android. Amplituner należy połączyć z tą samą siecią LAN lub Wi-Fi (bezprowadową siecią LAN), z którą jest połączone urządzenie iPhone lub iPod touch.

- HEOS zapewnia transmisję strumieniową muzyki z ulubionych źródeł muzycznych online

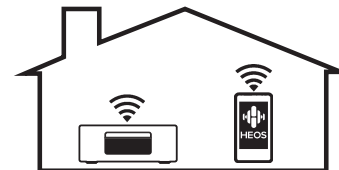

Bezprzewodowy system dźwięku multi-room pozwala cieszyć się ulubioną muzyką w dowolnym pomieszczeniu Twojego domu. Wykorzystując istniejąc sieć domową oraz aplikację HEOS App (dostępną na urządzenia iOS, Android oraz Amazon), możesz odkrywać, przeglądać i odtwarzać muzykę z własnej biblioteki muzycznej lub z wielu usług transmisji strumieniowej muzyki online. Jeżeli do tej samej sieci podłączono wiele urządzeń HEOS, urządzenia HEOS mogą zostać zsynchronizowane do odtwarzania tej samej muzyki na wszystkich urządzeniach symultanicznie albo różnej muzyki na osobnych urządzeniach HEOS.



- **Możliwość odtwarzania plików z płyt CD w formacie MP3 i WMA**

Na tym odtwarzaczu CD można odtwarzać pliki MP3 i WMA, które są zapisane na dyskach CD-R lub CD-RW.

- **Funkcja wyboru wzmocnienia wzmacniacza dla słuchawek**

Urządzenie jest wyposażone w funkcję wyboru wzmocnienia o trzech poziomach, które można przełączać odpowiednio do charakterystyki podłączonych słuchawek.

- **3-wierszowy wyświetlacz OLED (Organic Light Emitting Diode)**

- **Posiada funkcję automatycznego trybu czuwania, która redukuje pobór mocy**



Nazwy elementów i ich funkcje

Panel przedni/górny

【Panel górny】

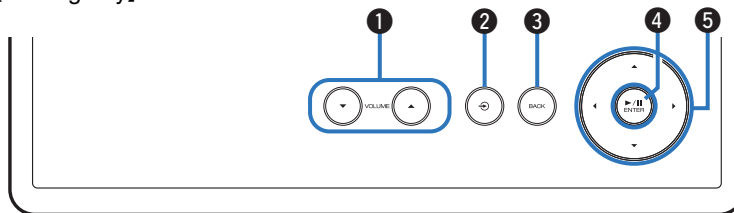

【Panel przedni】

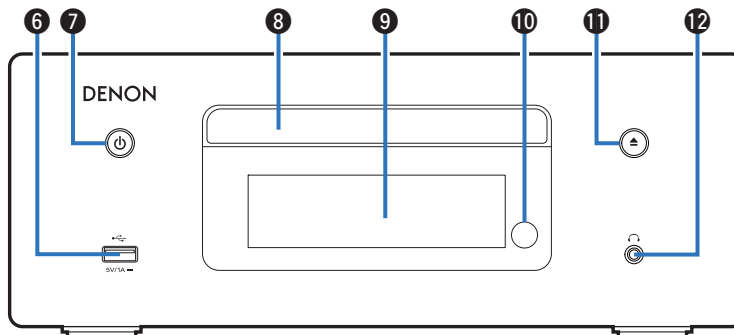

Szczegółowe informacje można znaleźć na następnej stronie.

【Panel górny】

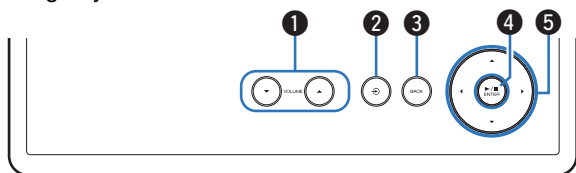

【Panel przedni】

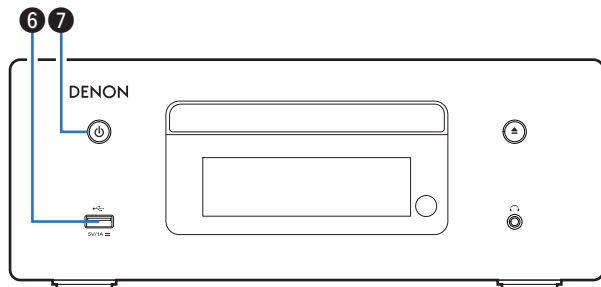

❶ Przyciski VOLUME (▲▼)

Regulacja głośności.

❷ Przycisk przełączania źródła wejściowego (⊕)

Służą do wyboru źródła sygnału.

❸ Przycisk BACK

Powoduje powrót do poprzedniego elementu.

❹ Przycisk odtwarzania/wstrzymania odtwarzania/ENTER (▶/⏸/ENTER)

Uruchamia i wstrzymuje odtwarzanie utworów oraz zatwierdza wybraną treść.

❺ Przyciski kursora (Δ▽◀▶)

Służą do wyboru elementów.

❻ Port USB (🔌)

Służy do podłączania urządzeń magazynujących USB (takich jak pamięć USB).
(👉 str. 25)

❼ Przycisk zasilania (⏻)

Służy do włączania/wyłączania zasilania (przełączania w tryb czuwania). (👉 str. 32)

Kontrolka zasilania

Sygnalizuje stan zasilania w następujący sposób:

- Biały: Zasilanie włączone
- Wyłączony: Tryb czuwania

[Panel przedni]

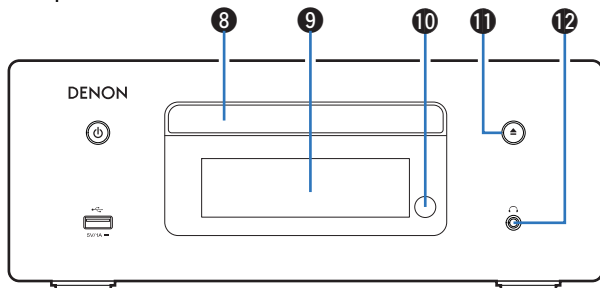
**8 Tacka na płytę**

Służy do wkładania płyt. (👉 str. 132)

9 Wyświetlacz

Służy do wyświetlania rozmaitych informacji.

10 Czujnik zdalnego sterowania

Odbiera sygnał z pilota zdalnego sterowania. (👉 str. 8)

11 Przycisk otwarcia/zamknięcia szuflady na płytę (⏏)

Służy do zamykania i otwierania szuflady na płytę. (👉 str. 55)

12 Gniazdo słuchawkowe (🎧)

Do podłączenia słuchawek.

Gdy słuchawki zostaną podłączone do tego gniazda, dźwięk nie będzie już emitowany przez podłączone głośniki.

UWAGA

- Aby nie spowodować uszkodzenia słuchu podczas słuchania z użyciem słuchawek, nie zwiększaj gwałtownie poziomu głośności.



Panel tylny

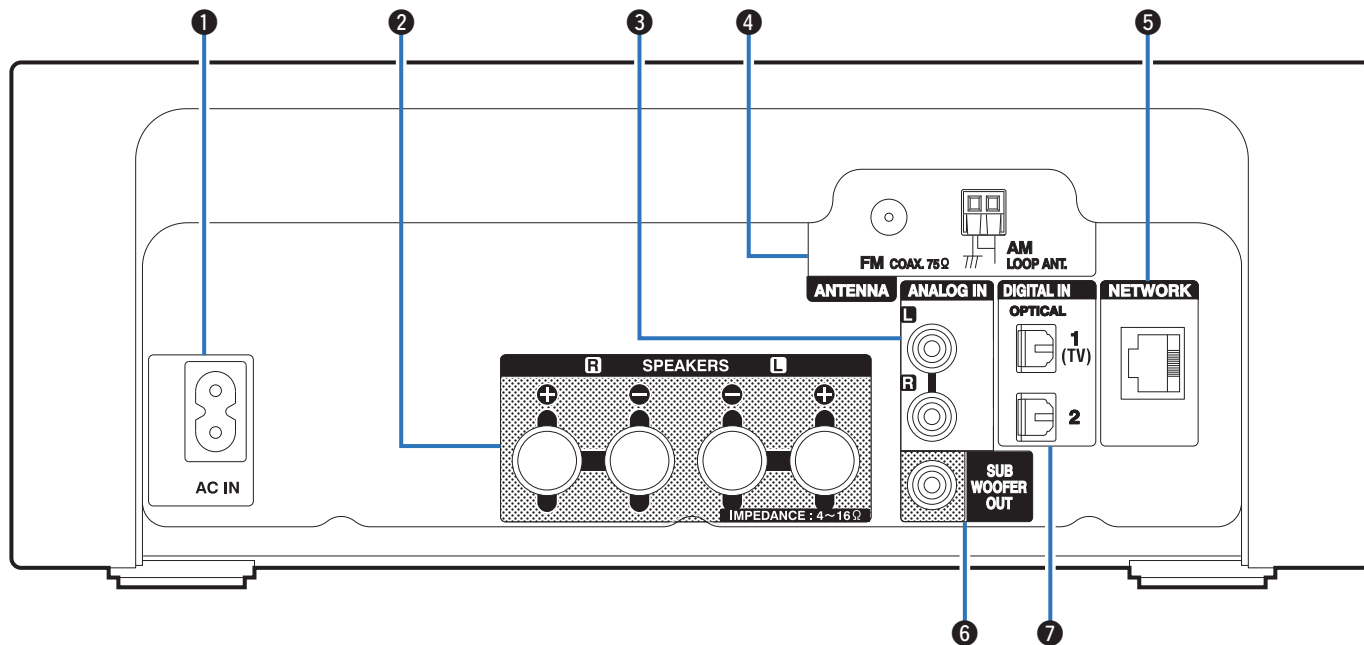

Szczegółowe informacje można znaleźć na następnej stronie.



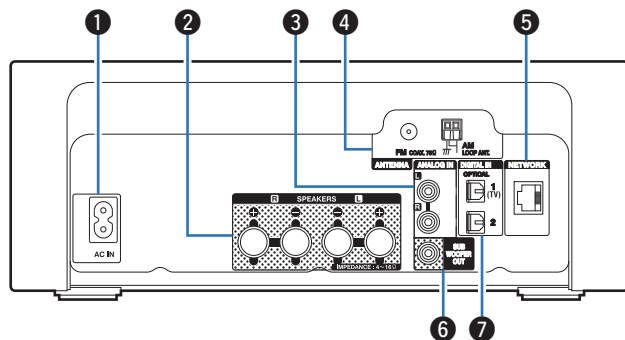

1 Wejście AC (AC IN)

Do podłączenia przewodu zasilania. (👉 str. 30)

2 Zaciski głośnikowe (SPEAKERS)

Do podłączenia głośników. (👉 str. 21)

3 Złącza ANALOG IN

Podłączenie do urządzenia z analogowymi wyjściami audio.
(👉 str. 23)

4 Styki anteny (ANTENNA)

Służy do podłączenia pokojowych anten FM i anten pętlowych AM.
(👉 str. 26)

5 Złącze NETWORK

Służy do podłączenia do kabla LAN podczas podłączenia do przewodowej sieci LAN. (👉 str. 28)

6 Złącze SUBWOOFER OUT

Do podłączenia subwoofera z wbudowanym wzmacniaczem.
(👉 str. 22)

7 Złącze DIGITAL IN

Służą do podłączenia do urządzenia z złączami wyjściowymi cyfrowego audio. (👉 str. 23)



Pilot zdalnego sterowania

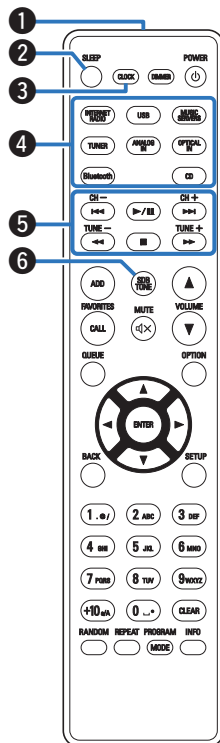

1 Nadajnik sygnału zdalnego sterowania

Nadaje sygnał z pilota zdalnego sterowania. (👉 str. 8)

2 Przycisk SLEEP

Służy do ustawienia wyłącznika czasowego. (👉 str. 77)

3 Przycisk CLOCK

Naciśnięcie tego przycisku powoduje bieżącego czasu na wyświetlaczu urządzenia. (👉 str. 78)

4 Przyciski wyboru źródła wejściowego

Służą do wyboru źródła sygnału. (👉 str. 33)

5 Przyciski systemowe

Służą do obsługi funkcji związanych z odtwarzaniem.

Przyciski zmiany kanałów (CH +, -)

Te stacje zarejestrowane na liście ustawień wstępnych. (👉 str. 63)

Przyciski dostrajania (TUNE +, -)

Służą do obsługi tunera. (👉 str. 61)

6 Przycisk SDB/TONE

Ustawienie barwy dźwięku. (👉 str. 76)



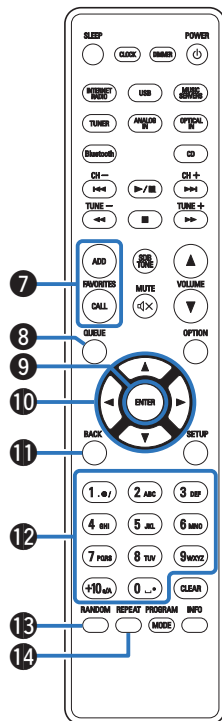

7 Przyciski FAVORITES ADD / CALL

Umożliwia rejestrowanie treści w “Ulubione HEOS” i przywołanie zarejestrowanych treści.

- “Dodawanie do obszaru Ulubione HEOS” (👉 str. 74)
- “Odtwarzanie z obszaru Ulubione HEOS” (👉 str. 75)

8 Przycisk QUEUE (kolejka)

Wyświetla kolejkę.

- “Odtwarzanie plików przechowywanych na komputerze lub serwerze NAS” (👉 str. 36)
- “Odtwarzanie z pamięci USB” (👉 str. 39)

9 Przycisk ENTER

Określa wybór.

10 Przyciski kursora (Δ∇◀▶)

Służą do wyboru elementów.

11 Przycisk BACK

Powoduje powrót do poprzedniego elementu.

12 Przyciski numeryczne/literowe (0 – 9, +10)

Służą do wprowadzania liter i cyfr do urządzenia. (👉 str. 85)

13 Przycisk RANDOM

Służy do włączania lub wyłączenia odtwarzania losowego.

14 Przycisk REPEAT

Służy do włączania lub wyłączenia odtwarzania wielokrotnego.

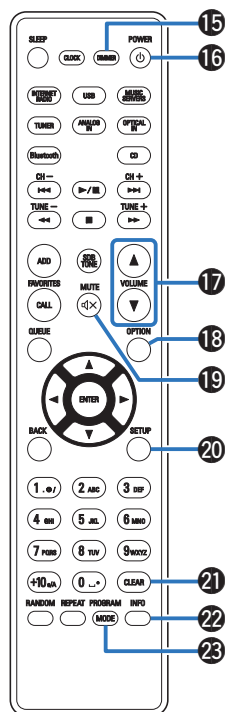

**15 Przycisk DIMMER**

Regulacja jasności wyświetlacza tego urządzenia. (📖 str. 77)

16 Przycisk zasilania (POWER ⏻)

Służy do włączania/wyłączania zasilania (przełączania w tryb czuwania). (📖 str. 32)

17 Przyciski VOLUME (▲▼)

Regulacja głośności. (📖 str. 33)

18 Przycisk OPTION

- Powoduje wyświetlenie menu opcji na ekranie.



- Menu opcji nie jest wyświetlane dla niektórych źródeł sygnału.

- Służy do przełączania zakresu odtwarzania na płycie CD z danymi. (📖 str. 60)

19 Przycisk MUTE (M)

Wyciszenie dźwięku wyjściowego. (📖 str. 33)

20 Przycisk SETUP

Menu wyboru jest wyświetlane na wyświetlaczu. (📖 str. 79)

21 Przycisk CLEAR

Służy do anulowania zmian w ustawieniach.

22 Przycisk informacyjny (INFO)

Służy do przełączania informacji o utworze, widocznych na wyświetlaczu podczas odtwarzania.

23 Przycisk PROGRAM

Służy do ustawiania odtwarzania programowego. (📖 str. 57)

Przycisk MODE

Służy do przełączania dostrojonej FM. (📖 str. 62)



Spis treści





Podłączenie głośników	21
Podłączanie urządzenia analogowego	23
Podłączanie urządzenia cyfrowego	23
Podłącz pamięć USB do portu USB	25
Podłączenie anteny FM/AM	26
Podłączenie do sieci domowej (LAN)	28
Podłączanie przewodu zasilającego	30

UWAGA

- Nie należy podłączać przewodu zasilania przed dokonaniem wszystkich połączeń sygnałowych.
- Kable zasilające nie mogą być splecione z kablami sygnałowymi. Mogłoby to doprowadzić do brzęczenia lub zakłóceń.

Przewody używane do połączeń

Przygotuj kable niezbędne do podłączenia żądanych urządzeń.

Przewód głośnika	
Przewód subwoofera	
Przewód optyczny	
Przewód audio	
Przewód LAN	

Podłączenie głośników

Teraz podłączamy do amplitunera głośniki zamontowane w pomieszczeniu.

W tej części omówiony zostanie typowy przykład podłączenia głośników do amplitunera.

UWAGA

- Przed przystąpieniem do podłączania głośników odłącz wtyczkę zasilania z gniazda sieciowego. Wyłącz również subwoofer.
- Podłącz w taki sposób, aby gołe kable głośnikowe nie wystawały z gniazda głośnika. Jeśli gołe przewody dotkną tylnego panelu lub nastąpi zwarcie pomiędzy żyłami + oraz -, to może zadziałać układ zabezpieczający urządzenia. "Układ zabezpieczający" (☞ str. 140)
- Nie wolno dotykać styków głośnikowych, gdy włączone jest zasilanie. Mogłoby to doprowadzić do porażenia prądem elektrycznym.
- Należy użyć głośników (zestawów głośnikowych), z których każdy ma impedancję od 4 do 16 Ω /ohm.

Podłączanie kabli głośnikowych

Połącz przewód głośnikowy z gumową rurką (czerwoną) do zacisku + głośnika (czerwonego), a drugi przewód do zacisku - głośnika (czarnego).

- 1** Usuń około 10 mm izolacji z końcówki kabla głośnikowego, a następnie skręć druty kabla razem.



- 2** Wciśnij zacisk głośnika i włóż przewód głośnikowy w gniazdo.

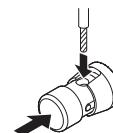

- 3** Zwolnij palec z zacisku głośnika, aby zabezpieczyć przewód głośnikowy.



UWAGA

- Upewnij się, że włożona jest tylko część przewodu bez izolacji. Dźwięk nie może być słyszalny, jeśli zostanie włożony do powłoki ochronnej.



Podłączenie subwoofera

Do podłączenia subwoofera używaj kabla głośnikowego.

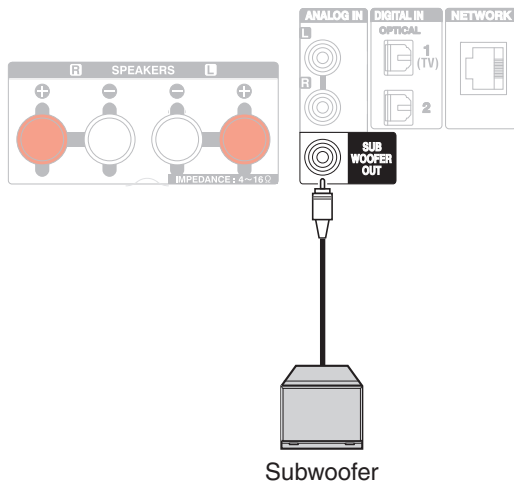

Podłączenie głośników

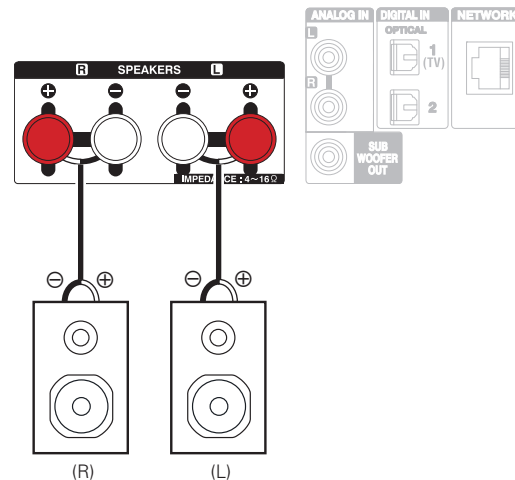

- Zalecamy używanie tego urządzenia z głośnikami SC-N10 z tej samej serii (sprzedawanymi osobno).



Podłączanie urządzenia analogowego

Możesz połączyć to urządzenie z różnymi urządzeniami za pomocą analogowego wyjścia audio.

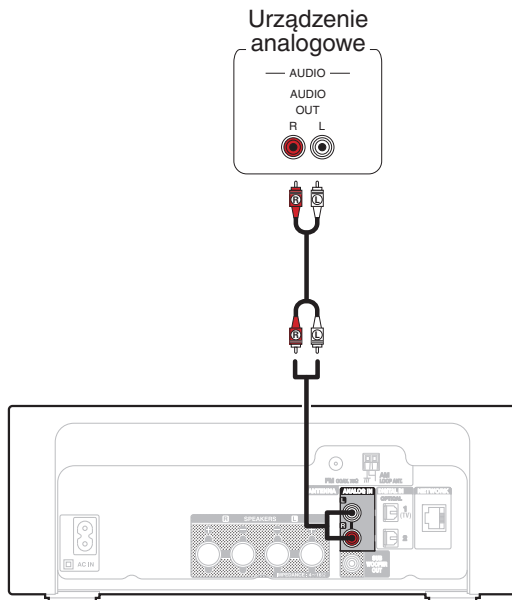

Podłączanie urządzenia cyfrowego

Podłącz to urządzenie do urządzenia wyposażonego w cyfrowe złącza wyjściowe, takie jak telewizor.

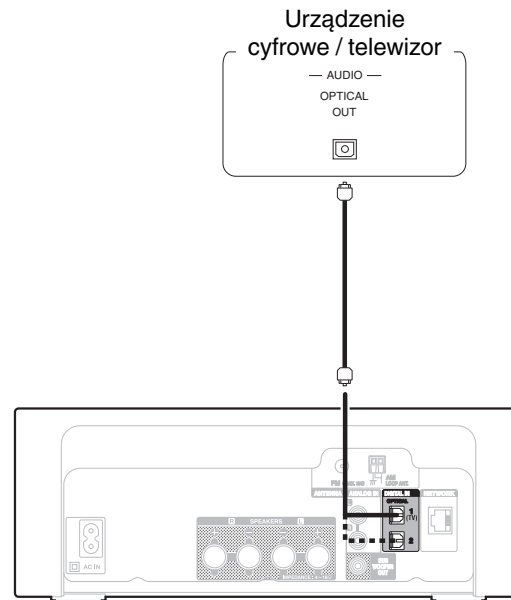



- Podłączając telewizor do tego urządzenia, wyłącz wyjście audio z wewnętrznych głośników telewizora. Szczegółowe informacje zawiera instrukcja obsługi telewizora.

■ Specyfikacje obsługiwanych formatów audio

Patrz "DIGITAL IN" ( str. 134).



Podłącz pamięć USB do portu USB

Instrukcje postępowania opisano w "Odtwarzanie z pamięci USB". (📖 str. 39)

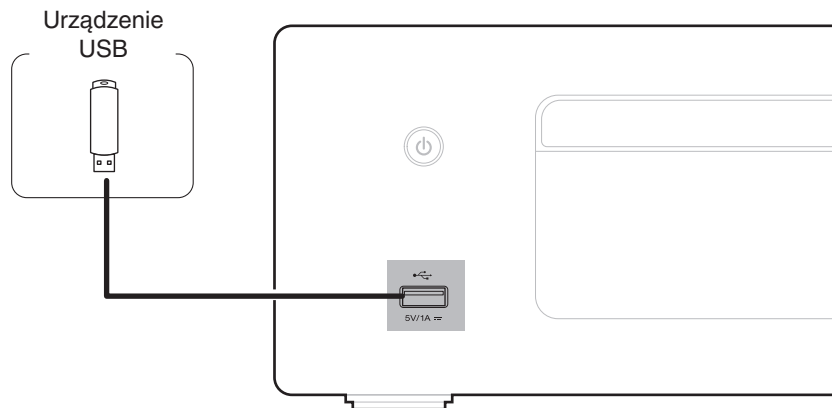

- Firma Denon nie gwarantuje, że wszystkie urządzenia pamięci USB masowej będą działały oraz że będą prawidłowo zasilane. W przypadku korzystania z przenośnego dysku twardego USB (HDD) dostarczanego z własnym zasilaczem sieciowym, należy skorzystać z tego zasilacza.

UWAGA

- Pamięci USB nie działają poprzez koncentrator USB.
- Nie ma możliwości używania amplitunera po podłączeniu komputera za pomocą kabla USB i portu USB.
- Do podłączenia urządzenia magazynującego USB nie stosuj kabli przedłużających. Może to powodować zakłócenia pracy innych urządzeń.



Podłączenie anteny FM/AM

Po podłączeniu anteny i odebraniu sygnału stacji radiowej, za pomocą taśmy zamocuj antenę w pozycji, w której poziom szumów jest najmniejszy. “Słuchanie transmisji FM/AM” (👉 str. 61)

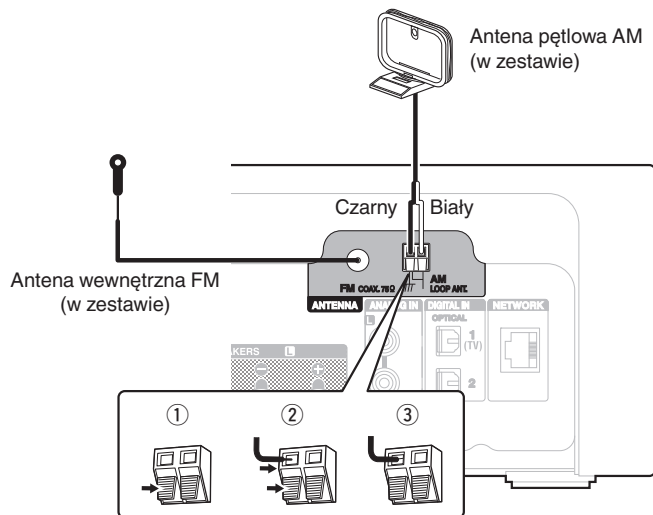

- Jeżeli uzyskanie prawidłowego sygnału stacji nie jest możliwe, zalecamy zainstalowanie anteny zewnętrznej. Dokładniejsze informacji można uzyskać w sklepie, w którym nabyte zostało to urządzenie.

UWAGA

- Upewnij się, że gniazda przewodów anteny pętlowej AM nie dotykają metalowych części panelu.



■ Używanie anteny pętlowej AM

Zawieszenie na ścianie

Zawieś bezpośrednio na ścianie, bez montażu.

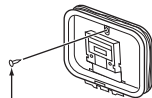

Gwóźdź, pinezka itp.

Stanie samodzielne

Użyj powyższej procedury, aby zamontować.

Podczas montażu, patrz "AM loop antenna assembly".

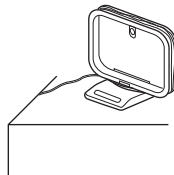

■ Montaż anteny pętlowej AM

- 1 Przełóż stojak przez dolną część anteny pętlowej od tyłu i nachyl do przodu.
- 2 Włóż wystającą część do kwadratowego otworu w stojaku.

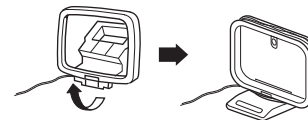
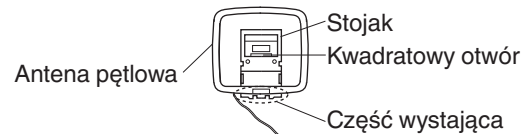

Podłączenie do sieci domowej (LAN)

Urządzenie może się łączyć z siecią przy pomocy przewodowej lub bezprzewodowej sieci LAN.

To urządzenie można podłączyć do sieci domowej (LAN) w celu odtwarzania dźwięku z różnych źródeł oraz wykonywania czynności opisanych poniżej.

- Odtwarzanie dźwięku sieciowego takiego jak np. radio internetowe i zasobów z serwerów multimedialnych
- Odtwarzanie usług transmisji strumieniowej muzyki
- Korzystanie z funkcji Apple AirPlay
- Obsługa tego urządzenia za pośrednictwem sieci LAN
- Obsługa za pomocą bezprzewodowego systemu dźwięku multi-room HEOS
- Aktualizacja oprogramowania wewnętrznego (firmware)

W celu uzyskania połączenia z Internetem, skontaktuj się z dostawcą usług internetowych lub sklepem komputerowym.

Przewodowa sieć LAN

Aby połączyć przez przewodową sieć LAN, użyj kabla LAN, aby podłączyć router do urządzenia, tak jak pokazano na rysunku poniżej.

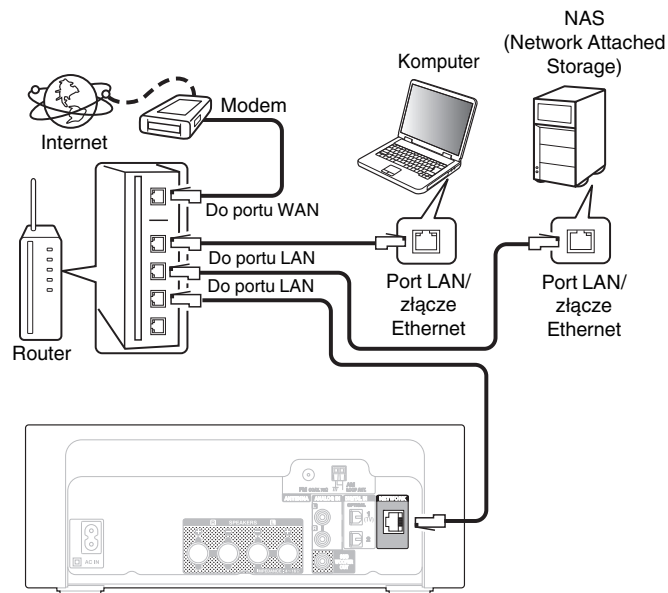

Sieć bezprzewodowa LAN

Więcej informacji o podłączaniu routera bezprzewodowej sieci LAN można znaleźć w "Konfiguracja Wi-Fi". (🔍 str. 100)

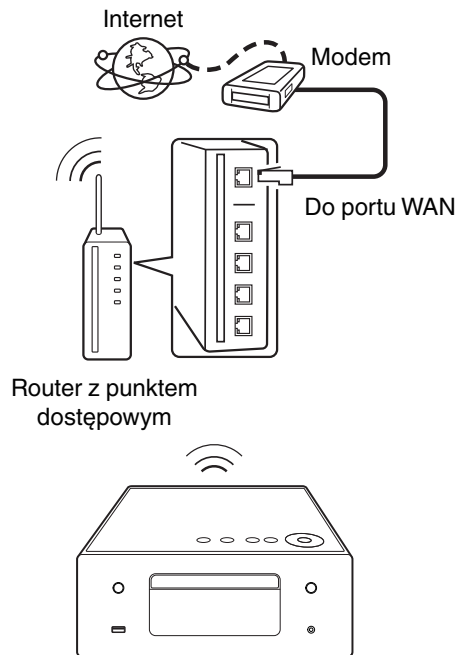

- Do współpracy z amplitunerem, zalecamy użycie routera wyposażonego w następujące funkcje:
 - Wbudowany serwer DHCP (Protokół dynamicznej konfiguracji sieci)
Funkcja ta automatycznie przypisuje adresy urządzeniom zgłaszającym się w sieci LAN.
 - Wbudowany switch 100BASE-TX
W celu podłączenia wielu urządzeń, zaleca się wbudowany przełącznik o prędkości 100 Mb/s lub wyższej.
- Stosuj wyłącznie ekranowane kable STP lub ScTP LAN (łatwo dostępne w sklepach detalicznych). (zalecane CAT-5 lub lepsze)
- Zaleca się stosowanie normalnego, ekranowanego przewodu LAN. W przypadku zastosowania przewodu płaskiego lub nieekranowanego może dojść do zakłócania pracy innych urządzeń.
- W przypadku podłączenia amplitunera do sieci bez funkcji DHCP, skonfiguruj adres IP itd., w "Sieć". (🔍 str. 98)

UWAGA

- Typy routerów, które mogą być użyte zależą od warunków technicznych udostępniania usługi internetowej. W celu uzyskania dokładniejszych informacji, skontaktuj się z dostawcą usług internetowych lub ze sklepem.
- Amplituner nie jest zgodny z PPPoE. Router kompatybilny z PPPoE jest wymagany, jeśli zakontraktowana linia nie jest ustawiona przy użyciu PPPoE.
- Nie podłączaj złącza NETWORK bezpośrednio do portu LAN/złącza Ethernet na komputerze.
- Różne usługi online mogą zostać przerwane bez uprzedniego powiadomienia.



Podłączanie przewodu zasilającego

Po wykonaniu wszystkich połączeń włóż wtyczkę zasilania do gniazda sieciowego.

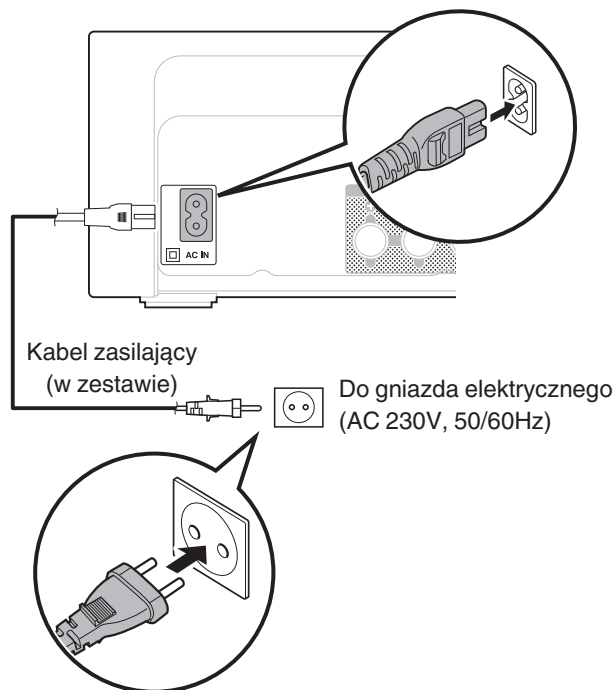

■ Spis treści

Operacje podstawowe

Włączanie urządzenia	32
Włączanie trybu czuwania	32
Wybór źródła sygnału	33
Ustawienie poziomu głośności	33
Czasowe wyłączenie dźwięku (Wyciszenie)	33

Sieciowe odtwarzanie audio/usług

Słuchanie radia internetowego	34
Odtwarzanie plików przechowywanych na komputerze lub serwerze NAS	36
Pobieranie aplikacji HEOS App	46
Funkcja AirPlay	69
Funkcja Spotify Connect	73

Odtwarzanie z urządzenia

Odtwarzanie z pamięci USB	39
Słuchanie muzyki z urządzenia Bluetooth	42
Odtwarzanie płyt CD	55
Odtwarzanie płyt z danymi	58
Słuchanie transmisji FM/AM	61
Odtwarzanie wejścia cyfrowego	67
Odtwarzanie wejścia analogowego	68

Funkcje pomocnicze

Dodawanie do obszaru Ulubione HEOS	74
Odtwarzanie z obszaru Ulubione HEOS	75
Usuwanie z obszaru Ulubione HEOS	75
Regulacja barwy dźwięku	76
Przełączanie jasności wyświetlacza	77
Korzystanie z wyłącznika czasowego	77
Sprawdzanie bieżącej godziny	78



Operacje podstawowe

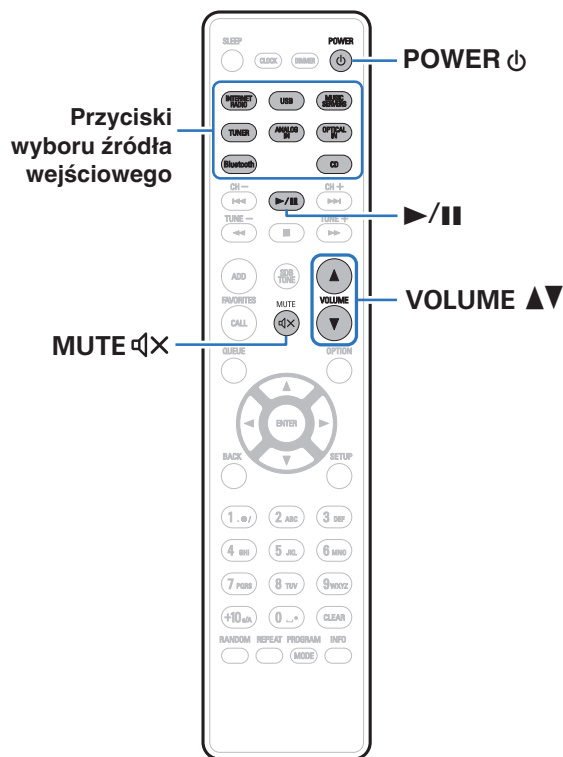

Włączanie urządzenia

1 Naciśnij przycisk POWER ϕ , aby włączyć zasilanie urządzenia.

Wskaźnik zasilania świeci na biało.



- Zasilanie można również włączyć z poziomu trybu czuwania, naciskając przycisk ϕ na urządzeniu głównym.
- Zasilanie można również włączyć z poziomu trybu czuwania, naciskając przycisk ▶/||.

Włączanie trybu czuwania

1 Naciśnij przycisk POWER ϕ .

Odtwarzacz przełączy się w tryb czuwania.



- Naciskając przycisk ϕ na urządzeniu, możesz również przełączyć urządzenie w tryb czuwania.

UWAGA

- Nawet kiedy urządzenie znajduje się w trybie czuwania, niektóre układy są w dalszym ciągu zasilane. W przypadku opuszczenia domu na dłuższy czas lub wyjazd na wakacje wyjmij wtyczkę urządzenia z gniazda zasilania.



Wybór źródła sygnału

1 Naciśnij przycisk wyborużądanego źródła sygnału do odtworzenia.

Na ekranie zostanie wyświetlone wybrane źródło wejściowe.



- To urządzenie przełącza się pomiędzy FM i AM po każdym naciśnięciu TUNER.
- To urządzenie przełącza się pomiędzy złączami Optical 1 i 2 po każdym naciśnięciu OPTICAL IN.
- Źródło sygnału można wybrać również za pomocą przycisku  na urządzeniu.

Ustawienie poziomu głośności

1 Do ustawienia poziomu głośności, posłuż się przyciskami VOLUME ▲▼.

Poziom głośności pojawia się na wyświetlaczu.



- Głośność główną można również regulować, dotykając VOLUME ▲▼ na urządzeniu głównym.

Czasowe wyłączenie dźwięku (Wyciszenie)

1 Naciśnij MUTE .

Na wyświetlaczu pojawi się wskazanie "Mute".



- Aby anulować wyciszenie, zmień głośność dźwięku lub ponownie naciśnij MUTE .



Słuchanie radia internetowego

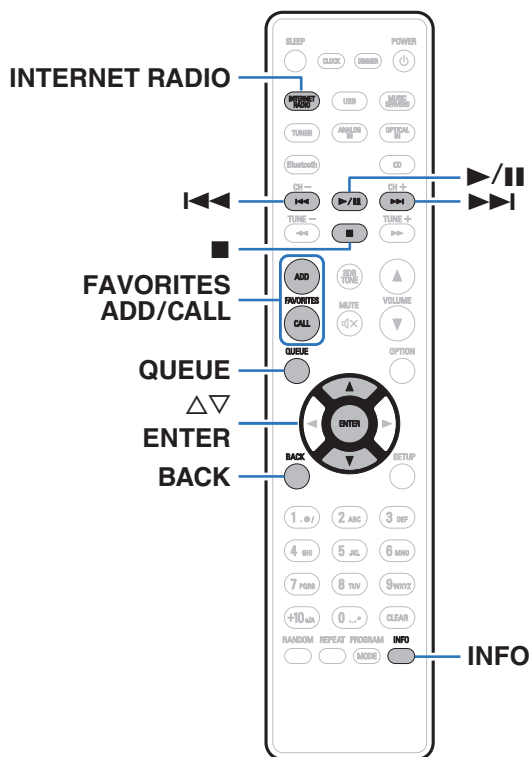

- Radio internetowe oferuje programy radiowe emitowane przez Internet na całym świecie. Można odbierać internetowe stacje radiowe z całego świata.
- Lista radiowych stacji internetowych w urządzeniu jest dostarczana z bazy danych usługi Tuneln Radio.
- Poniżej podane są rodzaje formatów audio obsługiwanych przez urządzenie wraz ze specyfikacją. Szczegółowe informacje znajdują się w rozdziale “Odtwarzanie radia internetowego” (📖 str. 136).

- WMA
- MP3
- MPEG-4 AAC



Słuchanie radia internetowego

1 Naciśnij przycisk **INTERNET RADIO**.

2 Wybierz stację, którą chcesz odtwarzać.

Przyciski obsługi	Funkcja
*	Odtwarzanie / Pauza
	Stop
*	Przejdź do poprzedniej ścieżki / Przejdź do następnej ścieżki
	Wybierz element
ENTER	Potwierdzenie wybranej pozycji / Odtwarzanie
BACK	Przejsięcie o poziom wyżej w hierarchii
FAVORITES CALL	Wezwanie z "Ulubione HEOS" (str. 75)
FAVORITES ADD	Dodawanie do obszaru "Ulubione HEOS" (str. 74)
INFO	Zmianie nazwy stacji radiowej oraz formatu pliku
QUEUE	Służy do wyświetlania kolejki

* Aktywny podczas odtwarzania Podcastów.



- Wszelkie znaki, które nie mogą być wyświetlone są zastępowane symbolem "." (kropka).

UWAGA

- Dostęp do bazy danych internetowych stacji radiowych może zostać zawieszony lub w inny sposób utracony bez powiadamiania.



Odtwarzanie plików przechowywanych na komputerze lub serwerze NAS

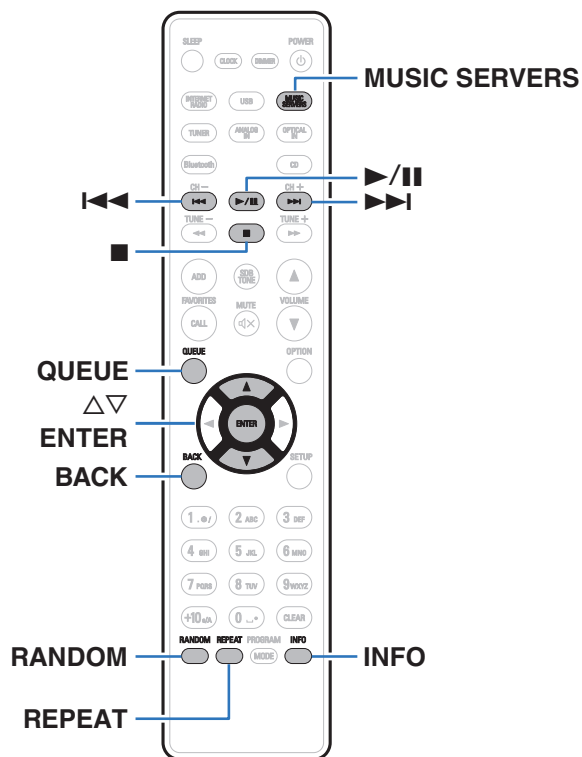

- Urządzenie odtwarza pliki muzyczne i listy odtwarzania (mp3u, wpl) z serwerów obsługujących standard DLNA, w tym z dostępnych w sieci komputerów oraz urządzeń NAS.
- Poniżej podane są rodzaje formatów audio obsługiwanych przez urządzenie wraz ze specyfikacją. Szczegółowe informacje znajdują się w rozdziale "Odtwarzanie plików przechowywanych na komputerze lub urządzeniu NAS" ([ikonka](#) str. 135).

- WMA
- MP3
- WAV
- MPEG-4 AAC
- FLAC
- Apple Lossless
- DSD



Odtwarzanie plików przechowywanych na komputerze lub serwerze NAS

Postępuj zgodnie z tą procedurą, aby odtwarzać pliki muzyczne lub listy odtwarzania przechowywane na dostępnych w sieci lokalnej serwerach plików DLNA.

- 1** Naciśnij przycisk **MUSIC SERVERS**, aby przełączyć źródło sygnału na "Music Servers".
- 2** Wybierz nazwę podłączonego do sieci komputera lub serwera NAS (Network Attached Storage).

3 Przeglądaj muzykę z komputera/urządzenia NAS i wybieraj pliki do odtwarzania.





- Po wyborze pliku do odtwarzania pojawi się pytanie o sposób uporządkowania muzyki w kolejce.

Odtwórz Teraz:	Pozwala wstawić pozycję do kolejki po aktualnie odtwarzanej ścieżce i natychmiast odtworzyć wybraną pozycję.
Odtwórz Teraz i Zastąp Kolejkę:	Pozwala wyczyścić kolejkę i natychmiast odtworzyć wybraną pozycję.
Odtwórz Następny:	Pozwala wstawić pozycję do kolejki po bieżącej piosence i odtworzyć ją po zakończeniu tej piosenki.
Dodaj na Koniec Kolejki:	Pozwala dodać pozycję na koniec kolejki.



4 Przyciskami $\Delta \nabla$ wybierz pozycję “Odtwórz Teraz” lub “Odtwórz Teraz i Zastąp Kolejkę”, a następnie naciśnij przycisk ENTER.

Rozpocznie się odtwarzanie.

Przyciski obsługi	Funkcja
	Odtwarzanie / Pauza
	Stop
	Przejdź do poprzedniej ścieżki / Przejdź do następnej ścieżki
$\Delta \nabla$	Wybierz element
ENTER	Potwierdzenie wybranej pozycji
BACK	Przejsięcie o poziom wyżej w hierarchii
REPEAT	Odtwarzanie wielokrotne <ul style="list-style-type: none"> Przełączanie odtwarzania wielokrotnego jednej ścieżki i wszystkich ścieżek.
RANDOM	Odtwarzanie losowe
INFO	Zmianie nazwy albumu oraz formatu pliku.
QUEUE	Służy do wyświetlania kolejki

UWAGA

- W przypadku odtwarzania plików muzycznych z komputera lub serwera NAS podłączonego za pomocą sieci bezprzewodowej LAN, w zależności od parametrów posiadanej sieci bezprzewodowej, może dochodzić do przerywania dźwięku. W takim wypadku należy wykonać połączenie, używając przewodowej sieci LAN.
- Kolejność, w jakiej wyświetlane są ścieżki/pliki zależy od ustawień serwera. Niekiedy, ze względu na ustawienia serwera, ścieżki/pliki nie są wyświetlane w kolejności alfabetycznej, a wyszukiwanie po pierwszej literze może nie działać prawidłowo.



Odtwarzanie z pamięci USB

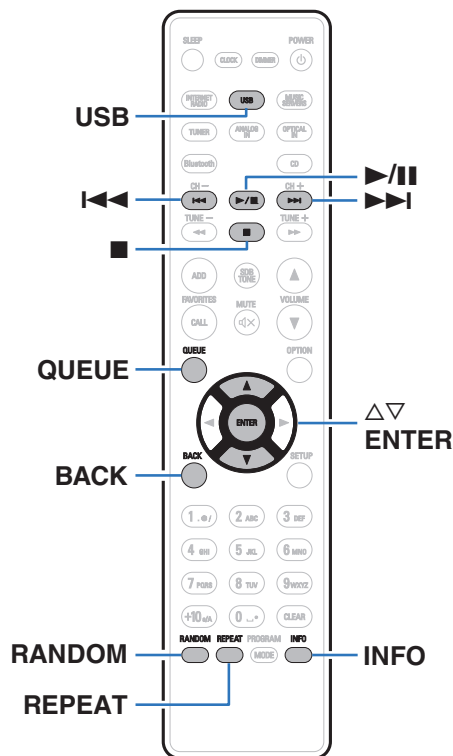

- Odtwarzanie plików muzycznych zapisanych w urządzeniu pamięci USB.
- Amplituner może współpracować jedynie z pamięcią USB zgodną z klasą urządzeń do przechowywania masowego.
- Amplituner jest zgodny z pamięciami USB formatowanymi z "FAT16" lub "FAT32".
- Poniżej podane są rodzaje formatów audio obsługiwanych przez urządzenie wraz ze specyfikacją. Szczegółowe informacje znajdują się w rozdziale "Odtwarzanie z urządzeń pamięci USB" (📖 str. 130).

- WMA
- MP3
- WAV
- MPEG-4 AAC
- FLAC
- Apple Lossless
- DSD



Odtwarzanie plików z pamięci USB

- 1 Włóż pamięć USB do portu USB.
- 2 Naciśnij przycisk USB, aby wybrać “USB Music” jako źródło dźwięku.
- 3 Wybierz nazwę tego urządzenia.

- 4 Przeglądaj muzykę z pamięci USB i wybieraj pliki do odtwarzania.



- Po wyborze pliku do odtwarzania pojawi się pytanie o sposób uporządkowania muzyki w kolejce.

Odtwórz Teraz: Pozwala wstawić pozycję do kolejki po aktualnie odtwarzanej ścieżce i natychmiast odtworzyć wybraną pozycję.

Odtwórz Teraz i Zastąp Kolejkę: Pozwala wyczyścić kolejkę i natychmiast odtworzyć wybraną pozycję.

Odtwórz Następny: Pozwala wstawić pozycję do kolejki po bieżącej piosence i odtworzyć ją po zakończeniu tej piosenki.

Dodaj na Koniec Kolejki: Pozwala dodać pozycję na koniec kolejki.

- 5 Przyciskami Δ / ∇ wybierz pozycję “Odtwórz Teraz” lub “Odtwórz Teraz i Zastąp Kolejkę”, a następnie naciśnij przycisk ENTER.

Rozpocznie się odtwarzanie.



Przyciski obsługi	Funkcja
▶/	Odtwarzanie / Pauza
■	Stop
◀◀▶▶▶▶	Przejdź do poprzedniej ścieżki / Przejdź do następnej ścieżki
△ ▽	Wybierz element
ENTER	Potwierdzenie wybranej pozycji / Odtwarzanie
BACK	Przejsięcie o poziom wyżej w hierarchii
REPEAT	Odtwarzanie wielokrotne <ul style="list-style-type: none"> Przełączanie odtwarzania wielokrotnego jednej ścieżki i wszystkich ścieżek.
RANDOM	Odtwarzanie losowe
INFO	Zmianie nazwy albumu oraz formatu pliku.
QUEUE	Służy do wyświetlania kolejki

UWAGA

- Firma Denon nie ponosi odpowiedzialności za straty lub uszkodzenia danych zarejestrowanych w urządzeniu USB w czasie, gdy urządzenie USB podłączone jest do amplitunera.
- Gdy pamięć USB jest podłączona do urządzenia, wczytuje ono wszystkie pliki znajdujące się w pamięci USB. Jeżeli pamięć USB zawiera dużą liczbę folderów i/lub plików, wczytywanie może zająć trochę czasu.



Słuchanie muzyki z urządzenia Bluetooth

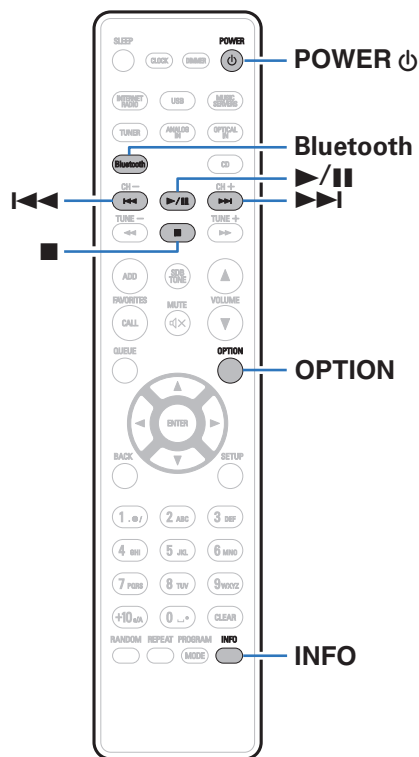

Pliki muzyczne zapisane na urządzeniach Bluetooth, takich jak smartfony, cyfrowe odtwarzacze muzyki itp., mogą być odtwarzane na tym urządzeniu poprzez sparowanie i połączenie go z urządzeniem Bluetooth. Komunikacja jest możliwa w zasięgu do około 30 m.

UWAGA

- Aby odtwarzać muzykę z urządzenia Bluetooth, urządzenie Bluetooth musi obsługiwać profil A2DP.



Słuchanie muzyki z urządzenia Bluetooth

Aby słuchać muzyki z urządzenia Bluetooth na tym urządzeniu, urządzenie Bluetooth musi zostać uprzednio sparowane z tym urządzeniem.

Gdy urządzenie Bluetooth zostało sparowane, nie zachodzi potrzeba ponownego parowania.

1 Naciśnij przycisk Bluetooth.

Przy pierwszym odtwarzaniu zawartości za pomocą Bluetooth urządzenie automatycznie przejdzie w tryb parowania i na wyświetlaczu urządzenia pojawi się komunikat "Tryb parowania Bluetooth".



2 Włącz ustawienia Bluetooth w urządzeniu przenośnym.

3 Wybierz to urządzenie, gdy jego nazwa pojawi się na liście urządzeń widocznej na wyświetlaczu urządzenia Bluetooth.

Gdy na wyświetlaczu urządzenia widoczny jest komunikat "Tryb parowania Bluetooth", podłącz urządzenie Bluetooth. Wykonuj połączenie z urządzeniem Bluetooth blisko urządzenia (około 1 m).

4 Rozpocznij odtwarzanie muzyki za pomocą dowolnej aplikacji na urządzeniu Bluetooth.

- Urządzenie Bluetooth można również obsługiwać za pomocą pilota zdalnego sterowania tego urządzenia.
- Przy następnym przyciśnięciu przycisku Bluetooth na pilocie urządzenie automatycznie połączy się z ostatnio połączonym urządzeniem Bluetooth.

Przyciski obsługi	Funkcja
	Odtwarzanie / Pauza
	Stop
	Przejdź do poprzedniej ścieżki / Przejdź do następnej ścieżki
INFO	Przełączanie nazwy urządzenia Bluetooth i nazwy albumu



Parowanie z innymi urządzeniami Bluetooth

Sparuj to urządzenie z urządzeniem Bluetooth.

- 1 Włącz ustawienia Bluetooth w urządzeniu przenośnym.**
- 2 Naciśnij i przytrzymaj Bluetooth przez około 3 sekundy na pilocie.**
Jednostka ta przejdzie w tryb parowania.
- 3 Wybierz to urządzenie, gdy jego nazwa pojawi się na liście urządzeń widocznej na wyświetlaczu urządzenia Bluetooth.**



- To urządzenie może być sparowane z maksymalnie 8 urządzeniami Bluetooth. Gdy sparowane jest 9 urządzenie, zostanie ono zarejestrowane na miejscu najstarszego zarejestrowanego urządzenia.
- Można także wejść w tryb parowania, przyciskając przycisk OPTION, kiedy jest wyświetlony ekran odtwarzania Bluetooth, a następnie wybierając "Tryb parowania" z wyświetlonego menu opcji.

UWAGA

- Aby obsługiwać urządzenie Bluetooth pilotem zdalnego sterowania opisywanego urządzenia, urządzenie Bluetooth musi obsługiwać profil AVRCP.
- Pilot zdalnego sterowania urządzenia może nie współdziałać z niektórymi urządzeniami Bluetooth.
- W zależności od typu urządzenia Bluetooth, to urządzenie wysyła sygnał audio, który jest połączony z ustawieniem głośności na urządzeniu Bluetooth.



Ponowne łączenie urządzenia Bluetooth z tym urządzeniem

Po zakończeniu parowania nie trzeba wykonywać żadnych czynności na tym urządzeniu, aby połączyć się z urządzeniem Bluetooth.

Przełączając urządzenie Bluetooth w tryb odtwarzania, należy również wykonać poniższe czynności.

- 1 Jeśli urządzenie Bluetooth jest obecnie połączone, wyłącz ustawienie Bluetooth tego urządzenia, aby je rozłączyć.**
- 2 Włącz ustawienie Bluetooth w podłączanym urządzeniu Bluetooth.**
- 3 Wybierz to urządzenie z listy urządzeń Bluetooth w urządzeniu Bluetooth.**
- 4 Rozpocznij odtwarzanie muzyki za pomocą dowolnej aplikacji na urządzeniu Bluetooth.**



- Gdy zasilanie urządzenia oraz funkcji Bluetooth urządzenia jest włączone, źródło wejściowe zostanie automatycznie przełączone na "Bluetooth", jeśli jest podłączone urządzenie Bluetooth.
- Gdy ustawienie "Kontrola sieci" tego urządzenia jest ustawione na "Włączony", a urządzenie Bluetooth jest połączone i odtwarza sygnał audio z urządzenia w stanie czuwania, zasilanie urządzenia zostanie automatycznie włączone.
( str. 99)



Pobieranie aplikacji HEOS App

Aplikacja HEOS App pozwala korzystać z wielu usług transmisji strumieniowej muzyki online. W zależności od rejonu świata, w którym mieszkasz, dostępnych jest kilka takich usług. Więcej informacji na temat usług dostępnych w danym rejonie udostępniono w witrynie <http://www.HEOSbyDenon.com>. Pobierz aplikację HEOS na platformę iOS lub Android, wyszukując w sklepie App Store, Google Play lub Amazon Appstore nazwę "HEOS".



- Specyfikacje aplikacji HEOS mogą zostać zmienione bez wcześniejszego powiadomienia ze względu na wprowadzanie ulepszeń.



Konto HEOS

Konta HEOS można rejestrować w “Konto HEOS” (👉 str. 105) w menu tego urządzenia lub przez dotknięcie zakładki “Muzyka” – “Ustawienia” ikony  w aplikacji HEOS.

■ Czym jest Konto HEOS?

Konto HEOS to główne konto lub “mostek kapitański” pozwalający zarządzać wszystkimi usługami muzycznymi HEOS za pomocą jednej nazwy użytkownika i jednego hasła.

■ Do czego jest mi potrzebne Konto HEOS?

Dzięki obszarowi Konto HEOS nazwę logowania i hasło dostępu do usług muzycznych wpisujesz tylko raz. Pozwala to łatwo i szybko używać wielu aplikacji sterowania różnymi urządzeniami.

Wystarczy zalogować się do obszaru Konto HEOS na dowolnym urządzeniu, aby zyskać dostęp do wszystkich powiązanych usług muzycznych, historii odtwarzania oraz indywidualnych list odtwarzania, nawet jeśli jesteś aktualnie w domu znajomych i słuchasz muzyki na ich systemie HEOS.

■ Rejestracja w obszarze Konto HEOS

Przy pierwszej próbie uzyskania dostępu do dowolnej usługi muzycznej za pomocą menu głównego “Muzyka” w aplikacji HEOS zostaną wyświetlone instrukcje dotyczące rejestracji w obszarze Konto HEOS. Postępuj zgodnie z instrukcjami aplikacji HEOS w celu ukończenia czynności.

■ Zmiana obszaru Konto HEOS

- 1 Puknij zakładkę “Muzyka”.
- 2 Wybierz ikonę Ustawienia  w lewym górnym rogu ekranu.
- 3 Wybierz “Konto HEOS”.
- 4 Zmień lokalizację, zmień hasło, usuń konto lub wyloguj się z konta.



Odtwarzanie z usług transmisji strumieniowej muzyki

Usługę muzyczną świadczy firma muzyczna online oferująca dostęp do nieprzebranych zasobów muzycznych nieodpłatnie i/lub w formie płatnego abonamentu. W zależności od rejonu świata, w którym mieszkasz, dostępnych jest kilka takich usług. Więcej informacji na temat usług dostępnych w danym rejonie udostępniono w witrynie <http://www.HEOSbyDenon.com>

■ Wybór pomieszczenia/urządzenia

1 Puknij zakładkę “Pomieszczenia”. Wybierz pozycję “Denon CEOL”, jeśli jest wiele urządzeń HEOS.



- Dotknij ikony ołówka  w prawym, górnym rogu ekranu, aby przejść do trybu edytowania. Możesz zmienić wyświetlaną nazwę.

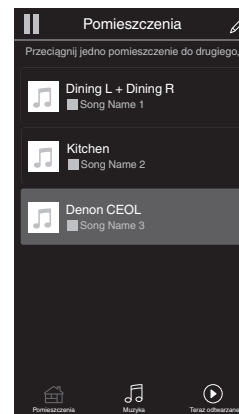

■ Wybór ścieżki muzycznej lub stacji ze źródeł muzyki

1 Puknij zakładkę “Muzyka” i wybierz źródło muzyki.



- Wszystkie usługi muzyczne wyświetlane mogą nie być dostępne w danej lokalizacji.

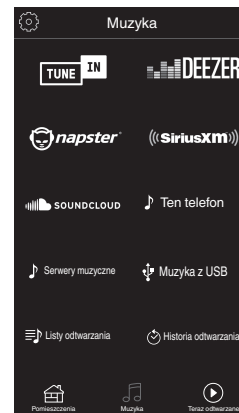

2 Przeglądaj muzykę i odtwarzaj.

Po wyborze ścieżki muzycznej lub stacji radiowej ekran aplikacji zostanie automatycznie zmieniony na "Teraz odtwarzane".



- Po wyborze ścieżki muzycznej do odtwarzania pojawi się pytanie o sposób uporządkowania muzyki w kolejce.

Odtwórz Teraz:	Pozwala wstawić pozycję do kolejki po aktualnie odtwarzanej ścieżce i natychmiast odtworzyć wybraną pozycję.
Odtwórz Teraz i Zastąp Kolejkę:	Pozwala wyczyścić kolejkę i natychmiast odtworzyć wybraną pozycję.
Odtwórz Następny:	Pozwala wstawić pozycję do kolejki po bieżącej piosence i odtworzyć ją po zakończeniu tej piosenki.
Dodaj na Koniec Kolejki:	Pozwala dodać pozycję na koniec kolejki.



- Po wyborze stacji radiowej wyświetlane są następujące pozycje.

Odtwórz Teraz:	Natychmiast odtwórz wybraną pozycję.
Dodaj do ulubionych HEOS:	Pozwala dodawać do obszaru Ulubione HEOS.

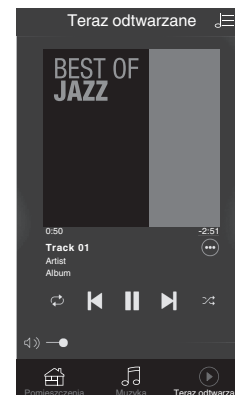
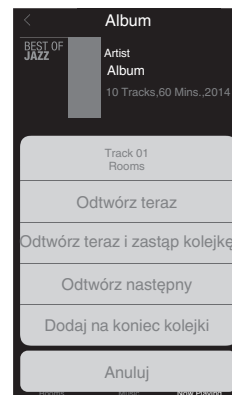

Śłuchanie tej samej muzyki w wielu pomieszczeniach

System HEOS jest prawdziwym systemem dźwięku multi-room, który automatycznie synchronizuje odtwarzanie dźwięku na wielu urządzeniach HEOS, aby dźwięk dochodzący z różnych pomieszczeń był doskonale zsynchronizowany i zawsze brzmiał fenomenalnie! Do systemu HEOS z łatwością można dodać maksymalnie 32 urządzenia HEOS. Można połączyć lub zgrupować do 16 niezależnych urządzeń HEOS w grupie urządzeń HEOS, które będą działały tak, jakby były jednym urządzeniem HEOS.

■ Grupowanie pomieszczeń

- 1 Naciśnij i przytrzymaj palec na pomieszczeniu, w którym muzyka nie jest odtwarzana.
- 2 Przesuń palec do pomieszczenia, w którym muzyka jest odtwarzana i unieś go.
- 3 Dwa pokoje zostaną ze sobą połączone w jednej grupie urządzeń, a w obu pomieszczeniach odtwarzana będzie ta sama, idealnie zsynchronizowana muzyka.



■ Anulowanie grupowania pomieszczeń

- 1 Naciśnij i przytrzymaj palec na pomieszczeniu, które ma zostać usunięte z grupy.
- 2 Wysuń je z grupy i unieś palec.

UWAGA

- Nie można usunąć pierwszego pomieszczenia, w którym przed grupowaniem pierwotnie grała muzyka.

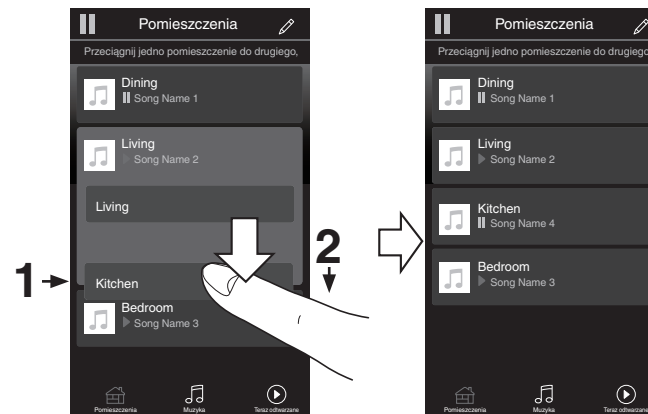

■ Grupowanie wszystkich pomieszczeń (tryb przyjęcia)

Można z łatwością zgrupować ze sobą 16 pomieszczeń w trybie przyjęcia za pomocą gestu "zsunięcia".

- 1 Połóż dwa palce na ekranie nad listą pomieszczeń.
- 2 Szybkim ruchem ściśnij ze sobą dwa palce i puść ekran.
- 3 Wszystkie pomieszczenia zostaną ze sobą połączone i rozpocznie się odtwarzanie tej samej muzyki w idealnej synchronizacji.

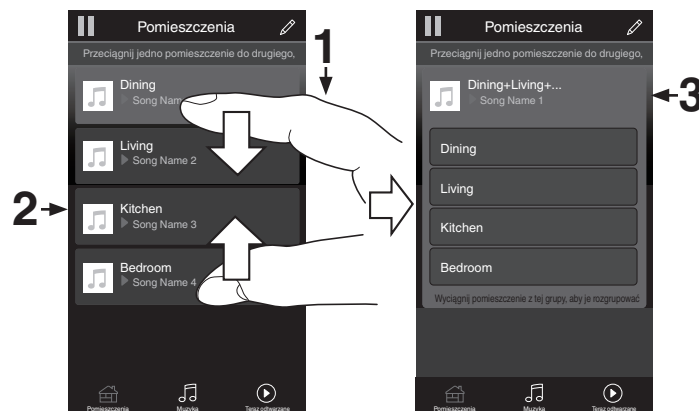

■ Anulowanie grupowania wszystkich pomieszczeń

Można z łatwością anulować grupowanie wszystkich pomieszczeń i zamknąć tryb przyjęcia za pomocą gestu "rozsunięcia".

- 1** Na ekranie nad listą pomieszczeń połóż dwa palce obok siebie.
- 2** Szybkim ruchem odsuń od siebie dwa palce i puść ekran.
- 3** Grupowanie zostanie anulowane ze wszystkich pomieszczeń.



Odtwarzanie płyt CD

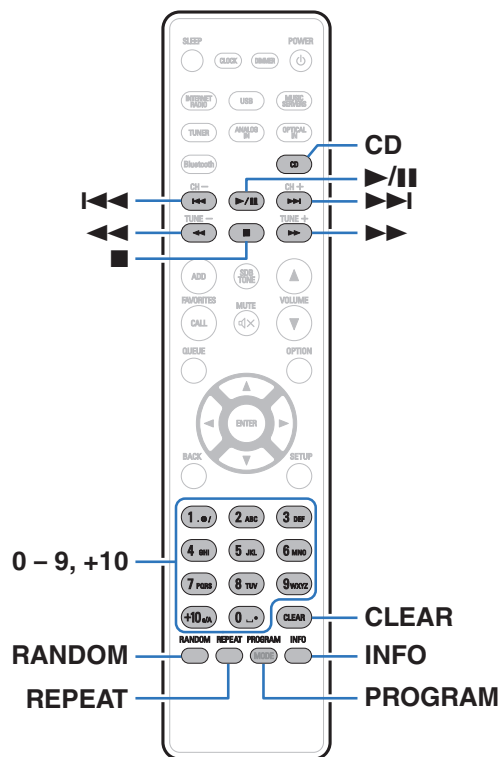

Odtwarzanie płyt CD

1 Naciśnij przycisk CD, aby przełączyć źródło sygnału na “CD”.

2 Włóż płytę. (🔧 str. 132)

Rozpocznie się odtwarzanie.

- Naciśnij przycisk ▲ na urządzeniu, aby otworzyć/zamknąć szufladę.







- Możesz ustawić, czy płyty CD mają być odtwarzane automatycznie. (🔧 str. 92)

UWAGA

- Do szuflady na płyty nie wkładaj żadnych obcych przedmiotów. Doprowadzi to do uszkodzenia mechanizmu.
- Nie popychaj ręką szuflady na płytę, gdy zasilanie jest wyłączone. Doprowadzi to do uszkodzenia mechanizmu.



Przyciski obsługi	Funkcja
	Odtwarzanie / Pauza
	Zatrzymanie
	Przejdź do poprzedniej ścieżki / Przejdź do następnej ścieżki
	(Naciśnij i przytrzymaj przycisk) Szybko do tyłu / Szybko do przodu
0 - 9, +10	Wybór ścieżki
RANDOM	Odtwarzanie losowe <ul style="list-style-type: none"> • Funkcja odtwarzania losowego działa tylko w trybie zatrzymania.
REPEAT	Odtwarzanie wielokrotne <ul style="list-style-type: none"> • Przełączanie pomiędzy powtarzaniem wszystkich ścieżek i powtarzaniem pojedynczej ścieżki.
INFO	Przełączanie wyświetlania czasu <ul style="list-style-type: none"> • Przełączanie między czasem, który upłynął od rozpoczęcia bieżącego utworu, czasem pozostałym do zakończenia odtwarzania tego utworu i czasem pozostałym do zakończenia wszystkich utworów.

■ Odtwarzanie określonej ścieżki (wyszukiwanie bezpośrednie)

1 Za pomocą przycisków 0 – 9, +10 wybierz żądane utwory.

[Przykład]

Ścieżka 4 : Naciśnij przycisk 4, aby wybrać ścieżkę 4.

Ścieżka 12 : Naciśnij kolejno przyciski +10 i 2, aby wybrać ścieżkę 12.



Odtwarzanie ścieżek w określonej kolejności (odtworzenie programowe)

Można zaprogramować maksymalnie 25 ścieżek.

1 W trybie zatrzymania naciśnij przycisk PROGRAM.

Na wyświetlaczu pojawi się wskazanie "Program".

2 Za pomocą przycisków 0 – 9, +10 wybierz żądane utwory.

[Przykład]

Ścieżka 4 : Naciśnij przycisk 4, aby wybrać ścieżkę 4.

Ścieżka 12 : Naciśnij kolejno przyciski +10 i 2, aby wybrać ścieżkę 12.

3 Naciśnij przycisk ►/III.

Ścieżki zostaną odtworzone w zaprogramowanej kolejności.



- Naciśnij przycisk RANDOM, gdy odtwarzanie programu zostanie zatrzymane, aby przejść do trybu odtwarzania losowego. W trakcie odtwarzania losowego naciśnij ►/III, aby odtwarzać zaprogramowane utwory w kolejności losowej.
- W trakcie odtwarzania programowego naciśnij przycisk REPEAT, aby wielokrotnie odtwarzać utwory w zaprogramowanej kolejności.

UWAGA

- Program jest kasowany po otwarciu szuflady albo po wyłączeniu zasilania.

■ Sprawdzenie kolejności zaprogramowanych ścieżek

W trybie zatrzymania naciśnij przycisk ►►I.

Każdorazowe naciśnięcie przycisku ►►I spowoduje wyświetlenie ścieżek w zaprogramowanej kolejności.

■ Kasowanie zaprogramowanych ścieżek

W trybie zatrzymania naciśnij przycisk CLEAR.

Każdorazowe naciśnięcie tego przycisku kasuje ostatnią ścieżkę z programu.



- Możesz również wybrać ścieżkę do skasowania naciskając ►►I.

■ Kasowanie wszystkich zaprogramowanych ścieżek

W trybie zatrzymania naciśnij przycisk PROGRAM.



Odtwarzanie płyt z danymi

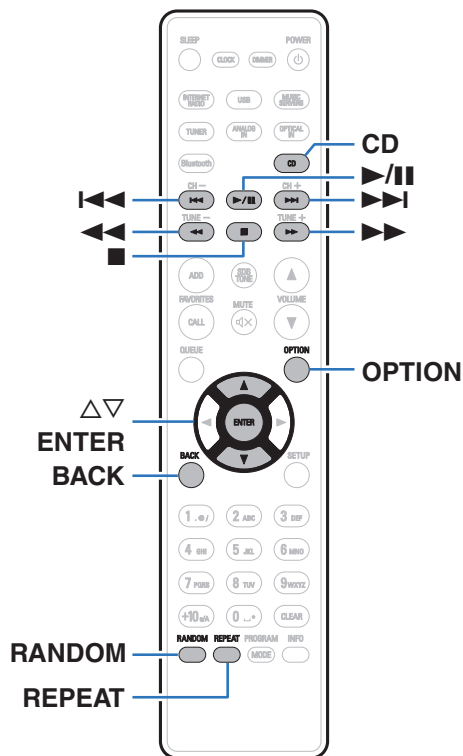

- Ta część zawiera informacje na temat odtwarzania plików muzycznych zapisanych na płytach CD-R lub CD-RW.
- Istnieje wiele serwisów internetowych, z których można pobierać pliki muzyczne w formacie MP3 lub WMA (Windows Media® Audio). Pliki muzyczne pobrane z tych serwisów po nagraniu na płytę CD-R lub CD-RW mogą być odtwarzane w tym urządzeniu.
- Poniżej podane są rodzaje formatów audio obsługiwanych przez urządzenie wraz ze specyfikacją. Szczegółowe informacje znajdują się w rozdziale “Specyfikacje obsługiwanych plików” (📖 str. 128).
 - MP3
 - WMA

UWAGA

- Nie można odtwarzać plików chronionych prawami autorskimi.
- Zależnie od programu użytego do nagrania płyty oraz innych warunków, niektóre pliki mogą nie być prawidłowo odtwarzane lub wyświetlane.

“Windows Media” oraz “Windows” są znakami handlowymi lub zarejestrowanymi znakami handlowymi Microsoft Corporation w USA oraz/lub innych krajach.



Odtwarzanie plików

1 Naciśnij przycisk CD, aby przełączyć źródło sygnału na "CD".

2 Do szuflady na płycie włóż płytę CD-R lub CD-RW zawierającą pliki muzyczne. (🔧 str. 132)

Rozpocznie się odtwarzanie.

- Naciśnij przycisk ▲ na urządzeniu, aby utworzyć/zamknąć szufladę.



- Możesz ustawić, czy płyty CD mają być odtwarzane automatycznie. (🔧 str. 92)

Przyciski obsługi	Funkcja
▶/	Odtwarzanie / Pauza
■	Zatrzymanie
◀◀▶▶	Przejdź do poprzedniej ścieżki / Przejdź do następnej ścieżki
◀▶▶	(Naciśnij i przytrzymaj przycisk) Szybko do tyłu / Szybko do przodu
BACK	Przejsięcie o poziom wyżej w hierarchii
△ ▽	Wybierz element
ENTER	Potwierdzenie wybranej pozycji / Odtwarzanie
RANDOM	Odtwarzanie losowe
	• Funkcja odtwarzania losowego działa tylko w trybie zatrzymania.
REPEAT	Odtwarzanie wielokrotne
	• Przełączanie pomiędzy powtarzaniem wszystkich ścieżek i powtarzaniem pojedynczej ścieżki.



- Aby rozpocząć odtwarzanie kolejnego pliku podczas odtwarzania płyty CD-R/CD-RW, na początku naciśnij DO TYŁU (BACK), aby wyświetlić drzewo plików. Następnie użyj △ ▽, aby wybrać plik do odtworzenia i naciśnij przycisk ENTER.



■ Pliki, które można odtwarzać

- Patrz "Specyfikacje obsługiwanych plików" ( str. 128).

■ Przełączanie zakresu odtwarzania

Naciśnij przycisk OPTION.

- Można ustawić zakres odtwarzania utworu.

Tryb odtwarzania folderu:

Odtwarzane są wszystkie pliki wybrane w wybranym folderze. Na wyświetlaczu pojawi się komunikat .

Tryb odtwarzania wszystkich ścieżek:

Odtwarzane są wszystkie pliki na płycie.



Słuchanie transmisji FM/AM

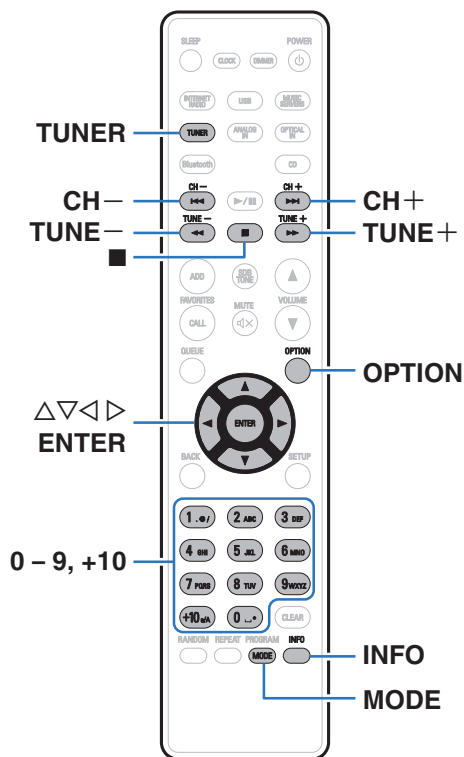

Więcej informacji o podłączeniu anteny można znaleźć w punkcie “Podłączenie anteny FM/AM” (📖 str. 26).

Słuchanie transmisji FM/AM

1 Naciśnij przycisk TUNER, aby wybrać żądane pasmo.

FM: W trakcie słuchania rozgłośni FM.

AM: W trakcie słuchania rozgłośni AM.

2 Przyciskiem TUNE + lub TUNE - wybierz żądaną stację.

Gdy zostanie wyszukana stacja, zaświeci się 📶.



Zmiana trybu strojenia FM (Tryb strojenia)

Możesz zmienić tryb dostrajania do audycji FM. Jeżeli nie możesz dostroić się automatycznie za pomocą trybu AUTO (AUTO), zmień tryb na ręczny i spróbuj dostroić się ręcznie (Brak wskazania).

1 Naciśnij przycisk MODE w trybie odbioru stacji FM.

Auto (AUTO):	Automatycznie wyszukaj i dostrój się do odbieralnej stacji radiowej.
Ręcznie (Brak wskazania):	Ręcznie zmieniaj częstotliwość krok po kroku za każdym razem, gdy przycisk zostanie naciśnięty.

Programowanie stacji FM/AM

Na liście ustawień wstępnych można zarejestrować maksymalnie 50 stacji.

1 Naciśnij przycisk OPTION podczas odbioru stacji, która ma zostać zarejestrowana.

Wyświetlane jest menu opcji.

2 Przyciskami $\Delta\nabla$ wybierz opcję "Pamięć stacji", następnie naciśnij przycisk ENTER.

3 Naciśnij $\Delta\nabla$, wybierz numer pod którym chcesz zarejestrować stację na liście ustawień wstępnych i naciśnij przycisk ENTER.

Zostanie wyświetlony komunikat "Dodano" i rejestracja zostanie zakończona.



Automatyczne programowanie stacji FM (Aut. program.)

Możesz automatycznie zarejestrować wszystkie odbierane stacje FM na liście ustawień wstępnych. Można zaprogramować maksymalnie 50 stacji.

- 1 Naciśnij przycisk OPTION w trybie odbioru stacji FM.**
Wyświetlane jest menu opcji.
- 2 Przyciskami $\Delta\nabla$ wybierz opcję “Auto-programowanie”, następnie naciśnij przycisk ENTER.**
- 3 Przyciskami $\Delta\nabla$ wybierz opcję “Start”, następnie naciśnij przycisk ENTER.**

Urządzenie rozpoczyna automatyczne dostrajanie i programowanie stacji radiowych.

- Po zakończeniu programowania wyświetlony zostanie komunikat “Zakończony!!”.



- Aby zatrzymać funkcję automatycznego strojenia naciśnij przycisk ■.
- Stacje nadawcze, których sygnał antenowy jest słaby nie mogą zostać ustawione automatycznie. Jeśli chcesz ustawić takie stacje, ustaw je ręcznie.
- Po zarejestrowaniu 50 stacji na liście ustawień wstępnych nie ma możliwości zarejestrowania dodatkowych stacji.
- Stacje AM nie mogą być ustawione automatycznie.

Słuchanie stacji zarejestrowanych na liście ustawień wstępnych

- 1 Naciśnij przycisk OPTION podczas odbioru stacji.**
Wyświetlane jest menu opcji.
- 2 Przyciskami $\Delta\nabla$ wybierz opcję “Lista zaprogramowanych”, następnie naciśnij przycisk ENTER.**
- 3 Użyj przycisków $\Delta\nabla$ i wybierz stację, której chcesz słuchać, a następnie naciśnij przycisk ENTER.**
- 4 Przyciskami $\Delta\nabla$ wybierz opcję “Odtwórz Teraz”, następnie naciśnij przycisk ENTER.**



- Możesz wybrać stację, której chcesz słuchać z listy ustawień, naciskając 0–9 i +10.
- Możesz przełączać się między zaprogramowanymi stacjami, naciskając CH+, CH- lub \triangleleft \triangleright .



Usuwanie stacji z listy ustawień wstępnych

- 1 Naciśnij przycisk OPTION podczas odbioru stacji.**
Wyświetlane jest menu opcji.
- 2 Przyciskami $\Delta\nabla$ wybierz opcję “Lista zaprogramowanych”, następnie naciśnij przycisk ENTER.**
- 3 Za pomocą przycisku $\Delta\nabla$ wybierz stację, którą chcesz usunąć, a następnie naciśnij przycisk ENTER.**
- 4 Przyciskami $\Delta\nabla$ wybierz opcję “Usuń z listy zaprogramowanych”, następnie naciśnij przycisk ENTER.**
Wyświetlony zostanie komunikat “Usunięto”, usuwanie zostanie zakończone.

Wyszukiwanie RDS

RDS jest usługą umożliwiającą wysyłanie przez stację radiową różnych dodatkowych informacji łącznie z normalnym sygnałem radiowym.

Funkcja ta służy do automatycznego dostrojenia się do stacji FM nadającej serwis RDS.

Funkcja RDS działa tylko, gdy odbierane są stacje radiowe zgodne z RDS.

- 1 Naciśnij przycisk OPTION w trybie odbioru stacji FM.**
Wyświetlane jest menu opcji.
- 2 Przyciskami $\Delta\nabla$ wybierz opcję “Wyszukaj RDS”, następnie naciśnij przycisk ENTER.**
Automatyczne wyszukiwanie RDS rozpocznie się.



- Każde naciśnięcie przycisku INFO powoduje zmianę wyświetlanych informacji: nazwa programu, częstotliwość, typ programu i tekst radiowy.
- Opisane poniżej operacje wyboru “Wyszukaj RDS” nie będą działać w obszarach, w których nie są dostępne przekazy RDS.



Wyszukiwanie PTY

Funkcja ta służy do wyszukiwania stacji RDS nadającej żądany typ programu (PTY).

PTY identyfikuje typ programu RDS.

Rodzaje programów oraz ich symbole:

NEWS	Wiadomości	WEATHER	Pogoda
AFFAIRS	Aktualne zdarzenia	FINANCE	Finanse
INFO	Informacja	CHILDREN	Programy dziecięce
SPORT	Sport	SOCIAL	Wydarzenia lokalne
EDUCATE	Edukacja	RELIGION	Religia
DRAMA	Teatr	PHONE IN	Rozmowy
CULTURE	Kultura	TRAVEL	Podróże
SCIENCE	Nauka	LEISURE	Rekreacja
VARIED	Różności	JAZZ	Muzyka jazzowa
POP M	Muzyka pop	COUNTRY	Muzyka country
ROCK M	Muzyka rockowa	NATION M	Muzyka etniczna
EASY M	Muzyka łatwa	OLDIES	Muzyka dawna
LIGHT M	Lekka muzyka klasyczna	FOLK M	Muzyka folk
CLASSICS	Muzyka poważna	DOCUMENT	Dokumenty
OTHER M	Inna muzyka		

- 1 Naciśnij przycisk OPTION w trybie odbioru stacji FM.**
Wyświetlane jest menu opcji.
- 2 Przyciskami $\Delta\nabla$ wybierz opcję “Wyszukaj PTY”, następnie naciśnij przycisk ENTER.**
- 3 Za pomocą przycisku $\Delta\nabla$ wybierz żądany typ programu, następnie naciśnij przycisk ENTER.**
Rozpoczniej automatycznie wyszukiwanie PTY.



Wyszukiwanie TP

TP identyfikuje program informacji o ruchu drogowym. Pozwala to na łatwe zapoznanie się z warunkami ruchu drogowego na drogach przed wyjściem z domu. Funkcja ta służy do automatycznego dostrojenia stacji RDS nadającej serwis dla kierowców.

- 1 Naciśnij przycisk OPTION w trybie odbioru stacji FM.**
Wyświetlane jest menu opcji.
- 2 Przyciskami $\Delta\nabla$ wybierz opcję “Wyszukiwanie TP”, następnie naciśnij przycisk ENTER.**
Rozpocznij automatycznie wyszukiwanie TP.

Tekst radiowy

RT pozwala stacjom RDS wysyłać krótkie wiadomości tekstowe pojawiające się na wyświetlaczu.



- Gdy tryb RT jest włączony w trakcie odbierania stacji RDS, która nie obsługuje tego trybu, wyświetla się komunikat “NO TEXT”.



Odtwarzanie wejścia cyfrowego

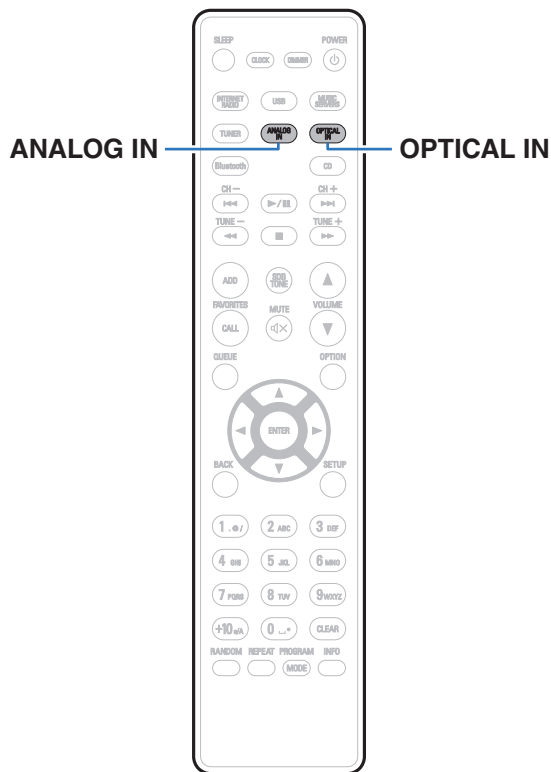

1 Przygotowanie do odtwarzania.

Sprawdź połączenie, następnie włącz urządzenia. “Podłączenie urządzenia cyfrowego” (📺 str. 23)

2 Naciśnij pozycję OPTICAL IN, aby przełączyć źródło wejściowe na “Optical In 1” lub “Optical In 2”.

3 Odtwórz z urządzenia podłączonego do tego urządzenia.

- Jeśli częstotliwość próbkowania nie może zostać wykryta, zostanie wyświetlone “Sygnał odblokowany”.
- Komunikat “Nieobsługiwany” wyświetli się, gdy przesyłane są sygnały audio nieobsługiwane przez urządzenie.





- Po ustawieniu “Wejście TV” w menu urządzenie to włącza się automatycznie, gdy telewizor podłączony do urządzenia jest włączony, a źródło sygnału przełącza się na “Optical In 1” lub “Optical In 2”. (👉 [str. 91](#))

UWAGA

- Nie należy podawać na wejście sygnałów innych niż PCM, takich jak Dolby Digital i DTS. Spowoduje to powstanie zakłóceń, które mogą uszkodzić głośniki.

■ Specyfikacje obsługiwanych formatów audio

Patrz “DIGITAL IN” (👉 [str. 134](#)).

Odtwarzanie wejścia analogowego

- 1 Przygotowanie do odtwarzania.**
Sprawdź połączenie, następnie włącz urządzenia.
- 2 Naciśnij przycisk ANALOG IN, aby przełączyć źródło sygnału na “Analog In”.**
- 3 Odtwórz z urządzenia podłączonego do tego urządzenia.**



Funkcja AirPlay

Pliki muzyczne przechowywane na iPhone, iPod touch, iPad lub iTunes mogą zostać odtworzone z tego urządzenia poprzez sieć.



- Po rozpoczęciu odtwarzania w technologii AirPlay źródło sygnału wejściowego zostanie przełączone na "AirPlay".
- Odtwarzanie AirPlay można zatrzymać, wybierając inne źródło wejściowe.
- Informacje dotyczące postępowania się iTunes podano również w funkcji Help dla iTunes.
- Ekran może się różnić zależnie od wersji systemu operacyjnego oraz oprogramowania.

UWAGA

- W trybie odtwarzania z użyciem funkcji AirPlay regulacja poziomu głośności odbywa się w urządzeniu iPhone, iPod touch, iPad lub aplikacji iTunes. Przed rozpoczęciem odtwarzania należy zmniejszyć poziom głośności w urządzeniu iPhone, iPod touch, iPad lub aplikacji iTunes, następnie dopasować go stosownie do potrzeb.

To urządzenie obsługuje funkcję AirPlay 2.

Synchronizacja wielu urządzeń/głośników kompatybilnych z AirPlay 2 w celu jednoczesnego odtwarzania.



- To urządzenie obsługuje funkcję AirPlay 2 i wymaga systemu iOS 11.4 lub nowszego.

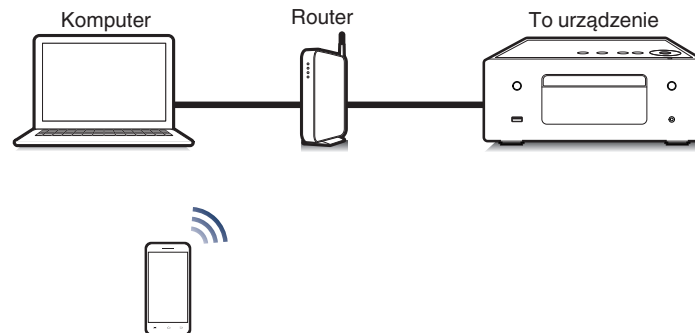

Odtwarzanie utworów z urządzenia iPhone, iPod touch lub iPad

Po uaktualnieniu “iPhone/iPod touch/iPad” do iOS 4.2.1 lub wersji późniejszej, można przesyłać strumieniowo muzykę zapisaną na “iPhone/iPod touch/iPad” bezpośrednio do tego urządzenia.

1 Podłącz urządzenie iPhone, iPod touch lub iPad Wi-Fi do tej samej sieci, co to urządzenie.

- Szczegółowe informacje można znaleźć w instrukcji obsługi swojego urządzenia.

2 Odtwórz utwór na urządzeniu iPhone, iPod touch lub iPad.

Ikony AirPlay na ekranie urządzenia iPhone, iPod touch lub iPad wyświetlany jest.

3 Kliknij ikonę AirPlay.

[Przykład] iOS 11



[Przykład] iOS 9



4 Wybierz głośniki (urządzeń), które zamierzasz użyć.

Odtwarzanie muzyki z iTunes za pośrednictwem tego amplitunera

1 Zainstaluj iTunes 10 lub wersję późniejszą na komputerze Windows PC lub Mac, podłączonym do tej samej sieci co to urządzenie.

2 Uruchom iTunes i kliknij ikonę AirPlay, aby wybrać urządzenie główne.

[Przykład] iTunes

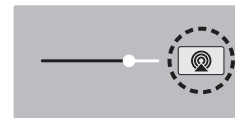

3 Wybierz utwór i kliknij przycisk odtwarzania w iTunes.

Nastąpi strumieniowe pobieranie muzyki do tego urządzenia.



- Gdy “Kontrola sieci” ustawiona jest na “Włączony”, możesz włączyć urządzenie za pomocą aplikacji iTunes. (🔧 str. 99)



Obsługa odtwarzania iTunes za pomocą pilota zdalnego sterowania

Za pomocą pilota zdalnego sterowania wchodzącego w skład tego zestawu, można włączać odtwarzanie, pauzę i automatyczne wyszukiwanie w utworach iTunes.

- 1** W menu aplikacji iTunes wybierz pozycje “Edycja” – “Preferencje”.
- 2** Wybierz opcję “Urządzenia” w oknie ustawień iTunes.
- 3** Zaznacz “Pozwol na sterowanie głośnością iTunes z głośników bezprzewodowych”, a następnie kliknij “OK”.



- Nie musisz tego ustawiać, jeśli używasz iTunes w wersji 12 lub nowszej.



Odtwarzanie utworu z urządzenia iPhone, iPod touch lub iPad na wielu zsynchronizowanych urządzeniach (AirPlay 2)

Utwory z obsługującego urządzenia iPhone, iPod touch lub iPad systemu iOS 11.4 lub nowszego mogą być zsynchronizowane przez wiele urządzeń kompatybilnych z funkcją AirPlay 2 w celu jednoczesnego odtwarzania.

1 Odtwórz utwór na urządzeniu iPhone, iPod touch lub iPad.

Ikony AirPlay na ekranie urządzenia iPhone, iPod touch lub iPad wyświetlany jest.



2 Kliknij ikonę AirPlay.

Wyświetli się lista urządzeń/głośników, które będą mogły odtwarzać w tej samej sieci.

- Po prawej stronie kompatybilnych z funkcją AirPlay 2 urządzeń wyświetli się kółko.



3 Puknij urządzenia/głośniki, które chcesz użyć.

- Można wybrać wiele kompatybilnych z funkcją AirPlay 2 urządzeń.
- Głośność można wyregulować indywidualnie do każdego urządzenia lub razem do wszystkich zsynchronizowanych urządzeń.



Funkcja Spotify Connect

Spotify jest najpopularniejszą na świecie usługą transmisji strumieniowej. W przypadku korzystania z usługi Spotify Premium, można kontrolować nowy głośnik z telefonu lub tabletu. Ponieważ Spotify jest wbudowany w głośnik, można nadal odbierać połączenia czy używać innych aplikacji - bez zatrzymywania muzyki.

Informacje na temat konfiguracji i obsługi funkcji Spotify Connect można znaleźć na stronie www.spotify.com/connect

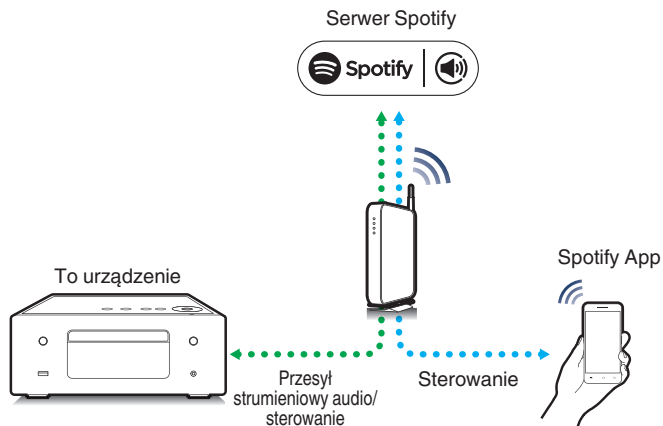

Odtwarzanie muzyki ze Spotify za pośrednictwem tego amplitunera

Wcześniej pobierz aplikację “Spotify App” na urządzenie Android lub iOS. Aby odtworzyć ścieżkę Spotify na tym urządzeniu, w pierwszej kolejności załóż konto Spotify premium.

- 1** Podłącz ustawienia Wi-Fi urządzenia iOS lub Android do tej samej sieci, co to urządzenie.
- 2** Uruchamianie aplikacji Spotify.
- 3** Odtwórz utwór Spotify.
- 4** Wybierz to urządzenie, naciskając  wyświetlaną na ekranie odtwarzania.

Nastąpi strumieniowe pobieranie muzyki do tego urządzenia.

Funkcje pomocnicze

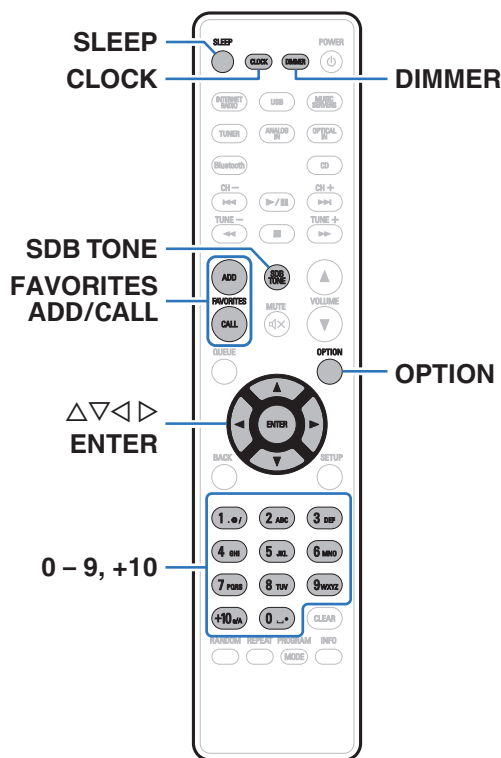

- Ten punkt opisuje sposób korzystania z funkcji udogodnień, których można używać dla każdego źródła wejściowego.
- Sterowanie działaniem funkcji “Ulubione HEOS” jest zoptymalizowane dla tej aplikacji. Aby uzyskać więcej informacji na temat pozyskiwania aplikacji, patrz “Pobieranie aplikacji HEOS App” (🔗 str. 46).

Dodawanie do obszaru Ulubione HEOS

Funkcja ta działa jedynie dla treści przesyłanych.

- 1 Podczas odtwarzania utworu naciśnij przycisk FAVORITES ADD.**
Wyświetlana jest lista ulubionych ścieżek aplikacji HEOS.
- 2 Użyj przycisków Δ / ∇ , aby wybrać numer “Ulubione HEOS”, do którego chcesz przypisać treść, a następnie naciśnij przycisk ENTER.**



- Naciśnij OPTION na pilocie zdalnego sterowania podczas odtwarzania treści, aby wyświetlić menu opcji. Możesz też dodać treść do “Ulubione HEOS” z menu opcji.



Odtwarzanie z obszaru Ulubione HEOS

- 1 Naciśnij przycisk FAVORITES CALL.**
Zostanie wyświetlony komunikat “Ulubione HEOS”.
- 2 Użyj przycisków $\Delta\nabla$, aby wybrać treść, którą chcesz odtworzyć, następnie naciśnij przycisk ENTER.**
- 3 Przyciskami $\Delta\nabla$ wybierz opcję “Odtwórz Teraz”, następnie naciśnij przycisk ENTER.**



- Możesz wybrać treść, którą chcesz odtworzyć z Ulubione HEOS naciskając 0–9 oraz +10.

Usuwanie z obszaru Ulubione HEOS

- 1 Naciśnij przycisk FAVORITES CALL.**
Zostanie wyświetlony komunikat “Ulubione HEOS”.
- 2 Gdy wyświetlona jest lista zawartości Ulubione HEOS, przyciskami $\Delta\nabla$ wybierz pozycję, którą chcesz usunąć z obszaru Ulubione HEOS, a następnie naciśnij przycisk ENTER.**
- 3 Przyciskami $\Delta\nabla$ wybierz opcję “Usuń z Ulubionych HEOS”, następnie naciśnij przycisk ENTER.**



Regulacja barwy dźwięku

- 1 Naciśnij przycisk **SDB/TONE**, aby wybrać parametr barwy dźwięku do regulacji.
- 2 Za pomocą przycisku $\Delta \nabla$ ustaw parametr **“Super Dynamic Bass”**, **“Bas”**, **“Tony wysokie”**, **“Balans”** lub **“S.Direct”**.

❑ SDB (Super Dynamic Bass)

Włączony:	Zwiększa podbicie tonów niskich (maksymalnie +8 dB).
Wyłącz (Domyślne):	Wyłącza funkcję SDB (Super Dynamic Bass).

❑ Bas

Reguluje dźwięk basowy.

-10 dB – +10 dB (Domyślne : 0 dB)

❑ Tony wysokie

Reguluje wysokie tony.

-10 dB – +10 dB (Domyślne : 0 dB)

❑ Balans

Użyj przycisków $\triangleleft \triangleright$, aby wyregulować równowagę głośności lewy/prawy.

❑ S.Direct

Włączony: Dźwięk odtwarzania jest bliższy dźwiękowi źródłowemu.

Wyłącz
(Domyślne): Nie używaj funkcji S.Direct.



Przełączanie jasności wyświetlacza

Można wybrać jeden z pięciu poziomów jasności wyświetlacza.

1 Naciśnij przycisk DIMMER.

- Każdorazowe naciśnięcie przycisku zmienia jasność wyświetlacza.



- Gdy urządzenie ustawione jest na "Wył", wyświetlacz chwilowo wyłącza się, gdy przyciski są obsługiwane.
- Domyślnie ustawiona jest najwyższa jasność ekranu.

Korzystanie z wyłącznika czasowego

Użytkownik może włączyć funkcję automatycznego przełączania urządzenia w tryb spoczynku po upływie zadanego czasu. Jest to wygodne w przypadku korzystania z amplitunera przed udaniem się na spoczynek.

1 Naciśnij SLEEP podczas odtwarzania i wybierz czas ustawienia.

- Na wyświetlaczu zaświeci się wskaźnik .
- Wyłącznik czasowy może być ustawiony na maksymalnie 90 minut, z przyrostami 10 minut.
- Po około 5 sekundach ustawienie zostaje wprowadzone, a wyświetlacz powraca do poprzedniego stanu.

■ Dla wyłączenia funkcji Sleep timer

1 Naciśnij przycisk SLEEP, aby ustawić "Sleep ► Wyłącz".

Wskaźnik  na wyświetlaczu zgaśnie.



- Ustawienie wyłącznika czasowego zostanie anulowane, gdy urządzenie przełączy się w tryb czuwania.
- Aby sprawdzić pozostały czas, gdy wyłącznik czasowy jest aktywny, naciśnij przycisk SLEEP.



Sprawdzanie bieżącej godziny

Należy dopilnować wcześniejszego ustawienia aktualnej godziny za pomocą "Zegar" w menu ustawień. (🔧 str. 90)

■ Sprawdzanie bieżącej godziny przy włączonym zasilaniu

Naciśnij przycisk CLOCK.

- Naciśnij go ponownie, a wyświetlacz powróci do stanu wyjściowego.

■ Sprawdzanie bieżącej godziny przy zasilaniu w trybie oczekiwania

Naciśnij przycisk CLOCK.

- Bieżąca godzina zostanie wyświetlona na 30 sekund.



- Godziny nie można ustawić w trybie oczekiwania. Najpierw należy włączyć zasilanie.



Mapa menu

W celu posługiwania się menu, zapoznaj się z informacjami na poniższych stronach.

Amplituner jest dostarczany z fabrycznie zaprogramowanymi ustawieniami domyślnymi. Użytkownik może spersonalizować ustawienia amplitunera do posiadanej konfiguracji sprzętowej i własnych preferencji.

Ustawiane pozycje	Szczegółowe pozycje	Opis	Strona
Audio	Ograniczenie głośności	Ustawienie maksymalnego poziomu głośności. Nie można zwiększyć głośności powyżej tego ustawienia.	87
	Regulacja wzmacniacza słuchawek	Ustaw wzmacnienie wzmacniacza słuchawek. Ustawiając je zgodnie z impedancją słuchawek, można słuchać muzyki na słuchawkach z odpowiednią głośnością.	87
	Optymalizacja głośników	Charakterystyka wyjściowa głośników zostanie zmieniona, a ustawienia skonfigurowane zgodnie z naszymi głośnikami SC-N10 (sprzedawane osobno).	88



Ustawiane pozycje	Szczegółowe pozycje	Opis/szczegółowe pozycje	Strona
Ogólne	Sygnał	Ustawia odtwarzanie z zegarem.	<u>89</u>
	Zegar	Ustawia bieżącą godzinę.	<u>90</u>
	Opcje zegara	Zegar jest wyświetlany przez cały czas.	90
	Wejście TV	Ustaw to podczas odtwarzania dźwięku z telewizora na tym urządzeniu.	<u>91</u>
	Kontrola na podczerwień	Przypisz operacje na tym urządzeniu do pilota zdalnego sterowania telewizora. Umożliwia to obsługę urządzenia za pomocą pilota do telewizora.	<u>92</u>
	Autoodtwarzanie CD	Wybierz, czy po włożeniu płyta ma być automatycznie odtwarzana.	<u>92</u>
	Język	Ustawia język wyświetlanego menu.	<u>92</u>
	Automatyczny stan wstrzymania	Ustawia zasilanie w tryb oczekiwania, jeżeli na urządzeniu nie jest wykonywana żadna operacja.	<u>93</u>
	Dane użytkownika	Pozwala włączyć lub wyłączyć opcję przesyłania do firmy Denon anonimowych danych dotyczących użytkownika urządzenia.	<u>93</u>
	Oprogramowanie wbudowane	Ustawienie sprawdzania dostępności aktualizacji oprogramowania wewnętrznego, wykonywania aktualizacji oprogramowania oraz wyświetlania powiadomień o aktualizacjach oraz uaktualnieniach.	<u>94</u>
		Sprawdź aktualizacje	<u>94</u>
		Auto-aktualizacja	<u>94</u>
		Zezwól aktualizację	<u>95</u>
		Info o ulepszeniu	<u>95</u>
	Informacja	Dodaj nową funkcję	<u>96</u>
		Wyświetla powiadomienia. Można też określić, czy należy wyświetlać powiadomienia w przypadku włączenia zasilania, czy też nie.	<u>97</u>
		Powiadomienia	<u>97</u>
		Sprawdź powiadomienia	<u>97</u>
	Reset	Różne ustawienia zostały przywrócone do domyślnych wartości fabrycznych.	<u>97</u>



Ustawiane pozycje	Szczegółowe pozycje	Opis/szczegółowe pozycje	Strona	
Sieć	Informacje o sieci	Wyświetla różne informacje o sieci.	<u>98</u>	
	Wi-Fi	Funkcja odtwarzania z Wi-Fi może zostać zatrzymana w celu uniknięcia szumów, które mogą wpływać na jakość dźwięku.	<u>98</u>	
	Bluetooth	Wyłączenie funkcji Bluetooth powoduje osłabienie źródła zakłóceń, które wpływają na jakość dźwięku, umożliwiając podwyższenie jakości jego odtwarzania.	<u>98</u>	
	Kontrola sieci	Umożliwia ustawienie wł./wyt. dla funkcji sieciowej, gdy urządzenie pracuje w trybie oczekiwania.	<u>99</u>	
	Skrócona nazwa	Edytuje nazwę wyświetlaną przez internet.	<u>99</u>	
	Połączenie		Wybierz czy podłączyć sieć domową do bezprzewodowej sieci LAN, czy przewodowej sieci LAN.	<u>100</u>
		Wi-Fi	Użyj funkcji bezprzewodowej sieci LAN (Wi-Fi) do łączenia się z siecią.	<u>100</u>
			Autoskanowanie	<u>100</u>
			Udostępnij ust. WiFi z urządz. iOS	<u>101</u>
			WPS Router	<u>101</u>
	Ręczny	<u>102</u>		
Ethernet	Użyj kabla LAN do połączenia się z siecią.	<u>100</u>		



Ustawiane pozycje	Szczegółowe pozycje	Opis/szczegółowe pozycje	Strona
Sieć	Ustawienia	Służy do manualnych ustawień adresu IP.	<u>103</u>
		DHCP	<u>103</u>
		Adres IP*1	<u>103</u>
		Maska podsieci*1	<u>103</u>
		Bramka*1	<u>103</u>
		DNS*1	<u>103</u>
		Zapisz	<u>103</u>
	Diagnostyka	Służy do sprawdzania połączenia sieciowego.	<u>104</u>
		Połączenie fizyczne*2	<u>104</u>
		Dostęp routera	<u>104</u>
		Dostęp do internetu	<u>104</u>

*1 Wyświetlane, gdy ustawienie "DHCP" ma wartość "Wyłącz".

*2 Podczas połączenia przez bezprzewodową sieć LAN wyświetlone będzie "Połączenie Wi-Fi".



Ustawiane pozycje	Szczegółowe pozycje	Opis	Strona
Konto HEOS	[Jeżeli użytkownik jest wylogowany z obszaru Konto HEOS]		
	Posiadam konto HEOS	Wybiera proces rejestracji.	<u>105</u>
	Stwórz konto	Tworzy nowe Konto HEOS.	<u>105</u>
	Przypomnij hasło	Jeżeli zapomniawsz hasła, otrzymasz wiadomość e-mail z wyjaśnieniem jak je odzyskać.	<u>105</u>
	[Jeżeli użytkownik jest zalogowany w obszarze Konto HEOS]		
	Zalogowany jako	Służy do wyświetlania konta HEOS.	<u>105</u>
	Zmiana lokalizacji	Wybiera lokalizację.	<u>105</u>
	Zmiana hasła	Zmienia hasło do obszaru Konto HEOS.	<u>105</u>
	Usuń konto	Usuwa Konto HEOS.	<u>105</u>
	Wyloguj się	Wylogowuje z obszaru Konto HEOS.	<u>105</u>
Szybkie ustawienia	-	Umożliwia ustawienia sieciowe za pomocą okna w stylu Kreatora. Szczegółowe informacje na temat obsługi można znaleźć w oddzielnej publikacji pod tytułem "Skrócony podręcznik instalacji".	-



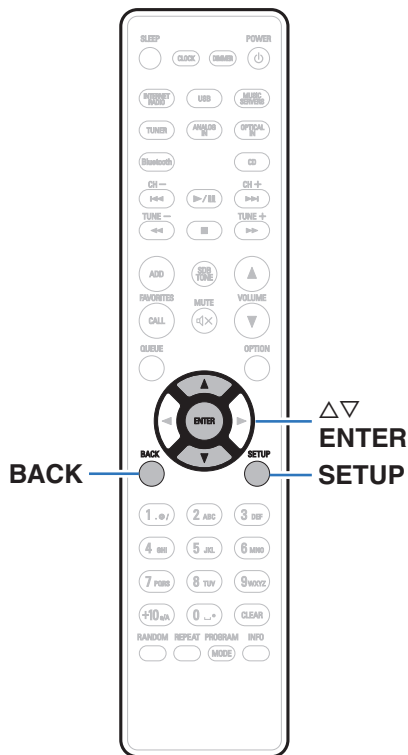

Operacje w menu

- 1 Naciśnij przycisk SETUP.**
Na wyświetlaczu zostanie wyświetlone menu.
- 2 Użyj przycisków Δ ∇ , aby wybrać pozycję menu do konfiguracji lub obsługi, a następnie naciśnij przycisk ENTER.**
- 3 Użyj przycisków Δ ∇ , aby zmienić wybrane ustawienie.**
- 4 Naciśnij przycisk ENTER, aby wprowadzić ustawienia.**
 - W celu powrotu do poprzedniej pozycji, naciśnij przycisk BACK.
 - Wyjście z menu nastąpi po naciśnięciu przycisku SETUP w trakcie wyświetlania menu. Nastąpi powrót do standardowego widoku wyświetlacza.



Wprowadzanie znaków

Amplituner umożliwia zmianę nazw wyświetlanych na niektórych ekranach, stosownie do preferencji użytkownika.

- Skrócona nazwa (📄 str. 99)
- Wprowadzanie znaków w funkcjach sieciowych

Użycie przycisków numerycznych

1 Wyświetl ekran dla wprowadzenia znaków.

- Aby zmienić znak, przyciskami <|> przesunąć kursor do znaku, który chcesz zmienić.

2 Naciśnij przycisk +10, aby wybrać rodzaj znaku (duże litery, małe litery, litery z diakrytycznymi znakami lub cyfry).

3 Użyj przycisków 0–9 i +10 aż do wyświetleniażądanego znaku.

- Typy znaków, jakie można wprowadzić prezentowane są w poniższej tabeli.

1. ●/	1 . @ - _ / :
2 ABC	a b c A B C 2 ä å á â ã ä æ ç ç Ä Å Á Ã Ä Å Æ Ç Ç Ć
3 DEF	d e f D E F 3 ð ë è é ê Ë È É Ê
4 GHI	g h i G H I 4 ï ï ï ï ï ï
5 JKL	j k l J K L 5
6 MNO	m n o M N O 6 ñ õ ö ó ô õ ø Ñ Ò Ó Ô Õ Ö Ø
7 PQRS	p q r s P Q R S 7 Þ ÿ š ſ ſ š ß Ŕ Ŗ Š Š Š
8 TUV	t u v T U V 8 ü ú ú ú Ü Ú Ú Ú
9 WXYZ	w x y z W X Y Z 9 ý ž ž þ Ý Ž Ž Þ
0 .-'	0 (Spacja) ! " # \$ % & ' () * + , ; < = > ? [\] ^ ` { } ¡ ¢ £ ¤ § © « ¬ ± » ¿

4 Powtarzaj kroki 2 i 3 w celu wprowadzenia znaków, a następnie naciśnij przycisk ENTER, aby je zarejestrować.



Audio

Dokonaj ustawień dźwiękowych.

Ograniczenie głośności

Ustawienie maksymalnego poziomu głośności. Nie można zwiększyć głośności powyżej tego ustawienia.

Wyłączony
(Domyślne):

Maksymalny poziom głośności nie jest ustawiony. (100)

95 / 90 / 85 / 80

Regulacja wzmacniacza słuchawek

Ustaw wzmocnienie wzmacniacza słuchawek. Ustaw zgodnie z impedancją podłączonych słuchawek. Zaleca się ustawienie tego na stronę "Niskie", jeśli słuchawki mają niską impedancję, a na stronę "Wysokie", jeśli mają wysoką impedancję.

Wysokie:

Ustaw wzmocnienie wzmacniacza słuchawek na "Wysokie". Ustaw w przypadku braku wystarczającego poziomu głośności, nawet jeśli ustawienie wzmocnienia to "Średnie".

Średnie
(Domyślne):

Ustaw wzmocnienie wzmacniacza słuchawek na "Średnie".

Niskie:

Ustaw wzmocnienie wzmacniacza słuchawek na "Niskie". Ustaw w przypadku zbyt wysokiego poziomu głośności przy ustawieniu domyślnym.

UWAGA

- Głośność słuchawek jest różna w zależności od ustawienia Regulacja wzmacniacza słuchawek. Zmniejsz głośność lub wycisz najpierw dźwięk, jeśli to ustawienie jest zmieniane podczas słuchania.



Optymalizacja głośników

Wykonuje przetwarzanie dźwięku zoptymalizowanego do naszych głośników SC-N10 (sprzedawanych osobno) i wysyłania sygnału audio.

Włącz (Domyślne):	Wykonuje przetwarzanie dźwięku zoptymalizowanego do naszych głośników SC-N10 (sprzedawanych osobno).
Wyłącz:	Odpowiedź jest płaska.



Ogólne

Sygnal

Dźwięk z ustawionego źródła wejścia może być odtwarzany ponownie o określonej godzinie. Dźwięk może być także odtwarzany każdego dnia o tej samej godzinie.

■ Jednorazowy

Włącz: Alarm jednorazowy włączony.

Wyłącz: Alarm nie działa.

■ Alarm codzienny

Włącz: Alarm codzienny włączony.

Wyłącz: Alarm nie działa.

■ Edit Alarm

Edytuj alarm jednorazowy i powtarzany codziennie.

- 1** Użyj przycisków Δ / ∇ do wybrania trybu alarmu, a następnie naciśnij przycisk ENTER.
- 2** Postępując się przyciskami Δ / ∇ wybierz czas rozpoczęcia alarmu, a następnie naciśnij przycisk ENTER.
- 3** Postępując się przyciskami Δ / ∇ wybierz źródło sygnału, a następnie naciśnij przycisk ENTER.

CD / Tuner / Optical In 1 / Optical In 2 / Analog In



- Po wybraniu przycisku "Tuner" wybierz numer ustawienia wstępnego.
- Jeśli dla wybranego numeru stacji nie zarejestrowano nazwy, po wyświetleniu numeru stacji pojawi się częstotliwość.

- 4** Przyciskami Δ / ∇ wybierz głośność "00 – 100", a następnie naciśnij przycisk ENTER.

Wyświetlony zostanie komunikat "Zakończony!!", nastawa będzie zakończona.



Zegar

■ Ustawia bieżącą godzinę

Za pomocą Internetu można automatycznie ustawić zegar tego urządzenia.



- Aby użyć tej funkcji, urządzenie musi być połączone z Internetem.

1 Postępując się przyciskami $\Delta\nabla$, wybierz strefę czasową (Strefa czasowa), a następnie naciśnij przycisk ENTER.



- Ustawienie Strefa czasowa jest również stosowane do ustawienia Strefa czasowa w "Oprogramowanie wbudowane" – "Auto-aktualizacja" w menu. (🔍 str. 94)

2 Postępując się przyciskami $\Delta\nabla$ wybierz czas letni, a następnie naciśnij przycisk ENTER.

Włącz:	Czas letni włączony.
---------------	----------------------

Wyłącz (Domyślne):	Czas letni wyłączony.
------------------------------	-----------------------

Opcje zegara

Zegar jest wyświetlany przez cały czas.

Włącz:

Wyświetl zegar. Naciskaj przycisk POWER Φ , aby przełączać między wyświetlaniem zegara i normalnym wyświetlaczem.

Wyłącz

(Domyślne):

Zegar nie jest wyświetlany.



- Gdy urządzenie znajduje się w trybie oczekiwania przy ustawieniu opcji "Opcje zegara" na "Włącz", zużycie energii jest większe niż w normalnym trybie oczekiwania.



Wejście TV

Ustaw to podczas odtwarzania dźwięku z telewizora na tym urządzeniu. Gdy telewizor jest włączony, to urządzenie włącza się, a źródło wejścia jest automatycznie przełączane na "Optical In 1" lub "Optical In 2" w taki sposób, że dźwięk z telewizora może być odtwarzany za pośrednictwem tego urządzenia.

■ Wejście domyślne

Ustaw źródło sygnału, które będzie używane podczas odtwarzania dźwięku z telewizora za pośrednictwem tego urządzenia. Ustaw to zgodnie ze złączem tego urządzenia, w którym podłączony jest telewizor (Optical 1 lub Optical 2).

Brak / Optical In 1 / Optical In 2

(Domyślne: Optical In 1)

■ Autoodtwarzanie

Kiedy do urządzenia podłączone jest źródło dźwięku TV, urządzenie automatycznie przełącza się na źródło sygnału wejściowego ustawionego w "Wejście domyślne" i ustawia funkcję Autoodtwarzanie do odtwarzania dźwięku TV na tym urządzeniu.

Włącz
(Domyślne):

Funkcja Autoodtwarzanie zostaje włączona.

Wyłącz:

Funkcja Autoodtwarzanie zostaje wyłączona.



- Funkcja Autoodtwarzanie nie działa, gdy opcja "Wejście domyślne" jest ustawiona na "Brak". Ustaw "Wejście domyślne" wcześniej.



Kontrola na podczerwień

Przypisz operację na tym urządzeniu do pilota zdalnego sterowania telewizora. Umożliwia to obsługę urządzenia za pomocą pilota do telewizora.

- 1 **Użyj $\Delta\nabla$, wybierz operację na tym urządzeniu, która ma być wykonana za pomocą pilota do telewizora i naciśnij ENTER.**

Zgłośnij / Ścisł / Wycisł / Zasilanie / Włacz / Wyłacz / Wejście Optical In 1 / Wejście Optical In 2 / Wejście Analog In



- Działania oznaczone znacznikiem wyboru są już przypisane do pilota zdalnego sterowania telewizora. Aby przypisać operację do innego przycisku, oznacz operację znacznikiem wyboru i naciśnij ENTER, aby usunąć znacznik wyboru, a następnie ponownie skonfiguruj ustawienie.

- 2 **Postępuj zgodnie z instrukcjami wyświetlanymi na ekranie w celu konfiguracji ustawień.**

Ustawiona na tym urządzeniu operacja jest oznaczona znacznikiem po zakończeniu ustawiania.

Autoodtwarzanie CD

Po zamknięciu tacki CD, urządzenie może wykryć płytę CD, automatycznie przełączyć źródło sygnału na "CD" i rozpocząć odtwarzanie płyty.

Włacz (Domyślne):	Przeprowadza automatyczne odtwarzanie.
Wyłacz:	Nie przeprowadza automatycznego odtwarzania.

Język

Ustawia język wyświetlanego menu.

English / Deutsch / Français / Italiano / Nederlands / Español / Svenska / Русский / Polski (Domyślne: English)



Automatyczny stan wstrzymania

Ustawia czas, który musi upłynąć bez pracy urządzenia lub sygnału wejścia zanim urządzenie automatycznie przejdzie w stan czuwania. Kiedy źródłem wejściowym jest "Tuner" i słuchasz audycji AM, urządzenie automatycznie przejdzie w tryb gotowości po około ośmiu godzinach bezczynności.

Wyłącz:	Urządzenie nie przechodzi samoczynnie w tryb czuwania.
1min:	Urządzenie przechodzi w tryb czuwania po 1 minutach.
5min:	Urządzenie przechodzi w tryb czuwania po 5 minutach.
15min (Domyślne):	Urządzenie przechodzi w tryb czuwania po 15 minutach.
Inny:	Ustawia minuty (między 1 a 99) zanim urządzenie automatycznie przejdzie w stan czuwania. Po ustawieniu czasu za pomocą przycisków 0–9, +10 naciśnij ENTER w celu potwierdzenia ustawień.

Dane użytkowania

W ramach doskonalenia produktu prosimy o przesyłanie informacji dotyczących ustawień urządzenia i warunków pracy funkcji do firmy Denon. Informacje dostarczane przez klientów zostaną wykorzystane jako materiał pomocniczy podczas rozwoju produktu w przyszłości.

Firma Denon nigdy nie udostępnia zgromadzonych informacji innym firmom.

Tak:	Przesyłaj informacje dotyczące stanu działania urządzenia.
Nie:	Nie przysyłaj informacji dotyczących stanu działania urządzenia.



Oprogramowanie wbudowane

Służy do sprawdzania informacji o aktualizacjach i uaktualnieniach oprogramowania firmware oraz instalowania ich. Pozwala też ustawić wyświetlanie komunikatu powiadomienia o uaktualnieniach.

■ Sprawdź aktualizacje

Można sprawdzić, czy nie ma nowszej wersji oprogramowania wewnętrznego.

Oprogramowanie firmware można aktualizować, jeżeli dostępna jest aktualizacja oprogramowania firmware.

Aktualizuj teraz:	Wykonaj proces uaktualnienia. Podczas aktualizacji na ekranie wyświetlany jest jej postęp.
--------------------------	--

Aktualizuj później:	Aktualizuj później.
----------------------------	---------------------



- Urządzenie automatycznie ponawia próbę aktualizacji, jeśli aktualizacja nie powiedzie się. Jeśli wciąż nie można wykonać aktualizacji, na ekranie pojawi się wiadomość "Update Error". Więcej informacji o komunikatach o błędach aktualizacji, patrz "Rozwiązywanie problemów" – "Komunikaty o błędach aktualizacji/uaktualnienia". (🔍 str. 125)
Sprawdź warunki odpowiednio do komunikatu i ponów próbę aktualizacji.
- Menu nie można wybrać, gdy funkcję "Zezwól aktualizację" ustawiono w pozycji "Wył.".

■ Auto-aktualizacja

W trybie gotowości urządzenie automatycznie aktualizuje oprogramowanie firmware do najnowszej dostępnej wersji.

☐ Auto-aktualizacja

W trybie gotowości urządzenie automatycznie aktualizuje oprogramowanie firmware do najnowszej dostępnej wersji.

Włącz:	Włącza funkcję Automatyczne aktualizacje.
---------------	---

Wył. (Domyślne):	Wyłącza funkcję Automatyczne aktualizacje.
-----------------------------	--

☐ Strefa czasowa

Zmień strefę czasową.

Ustaw strefę czasową właściwą dla miejsca, w którym przebywasz.



- Menu nie można wybrać, gdy funkcję "Zezwól aktualizację" ustawiono w pozycji "Wył.".
- Po zmianie Strefa czasowa ustawienie Strefa czasowa dla "Zegar" w menu również się zmienia. (🔍 str. 90)



■ Zezwól aktualizację

Włącz lub wyłącz aktualizacje i uaktualnienia dla tego urządzenia.

Włącz (Domyślne):	Pozwala na wykonywanie aktualizacji i uaktualnień w urządzeniu.
Wył.:	Uniemożliwia wykonywanie aktualizacji i uaktualnień w urządzeniu.



- To urządzenie i aplikacja HEOS mogą być niezgodne po ustawieniu tej opcji na "Wyłączony".

■ Info o ulepszeniu

Gdy dostępna jest najnowsza Aktualizacja oprogramowania wewnętrznego (firmware), na wyświetlaczu urządzenia po włączeniu zasilania zostanie wyświetlony odpowiedni komunikat. Komunikat powiadomienia wyświetlany jest przez około 40 sekund po włączeniu zasilania.

Włącz (Domyślne):	Wyświetla komunikat uaktualnienia.
Wył.:	Nie wyświetla komunikatu o uaktualnieniu.



- Menu nie można wybrać, gdy funkcję "Zezwól aktualizację" ustawiono w pozycji "Wył.".



■ Dodaj nową funkcję

Wyświetla nowe funkcje, które można pobrać do niniejszego amplitunera i wykonać uaktualnienie.

Pakiet ulepszenia:	Wyświetla elementy do zaktualizowania.
ID aktualizacji:	Podczas przeprowadzania procedury niezbędny będzie identyfikator prezentowany na tym ekranie.
Status ulepszenia:	Wyświetlona zostanie lista funkcji dodatkowych, jakie dostępne będą po uaktualnieniu.
Rozpocznij uaktualnianie:	Wykonanie procesu uaktualnienia. Podczas uaktualnienia wyświetlany jest czas, który minął od rozpoczęcia.



- Informacje dotyczące funkcji uaktualnienia, zarówno w wersji "Aktualizacja", jak i "Dodaj nową funkcję", zostaną podane na stronie internetowej Denon za każdym razem, gdy uaktualnienia takie będą dostępne. Patrz strona internetowa firmy Denon odnośnie szczegółów uaktualnienia.
- Na zakończenie tej procedury wyświetlany jest komunikat "Zarejestrowany" i można wykonać uaktualnienie. W przypadku niewykonania tej procedury wyświetlany jest komunikat "Niezarejestrowany".
- Jeśli uaktualnienie nie powiedzie się, na ekranie pojawi się komunikat "Upgrade Error". Więcej informacji o komunikatach o błędach uaktualnienia, patrz "Rozwiązywanie problemów" – "Komunikaty o błędach aktualizacji/uaktualnienia". (📖 str. 125)
Sprawdź ustawienia i otoczenie sieciowe, następnie wykonaj ponownie uaktualnienie.
- Menu nie można wybrać, gdy funkcję "Zezwól aktualizację" ustawiono w pozycji "Wytł."

Uwagi dotyczące użycia funkcji "Aktualizacja" i "Dodaj nową funkcję"

- W celu użycia tych funkcji niezbędne jest spełnienie wymagań systemowych oraz prawidłowe ustawienie parametrów dostępu do Internetu. (📖 str. 28)
- Nie wyłączaj zasilania zanim uaktualnienie nie zostanie zakończone.
- Nawet przy szerokopasmowym dostępie do internetu, czas potrzebny na wykonanie procedury uaktualnienia wynosi około 20 minut.
- Po rozpoczęciu uaktualnienia/aktualizacji, nie można normalnie użytkować urządzenia aż do ukończenia procesu. Może się również zdarzyć tak, że po ukończeniu procesu zresetowane zostaną parametry i nastawy urządzenia.
- W przypadku niepowodzenia aktualizacji lub uaktualnienia należy przytrzymać przycisk Φ na amplitunerze przez dłużej niż 5 sekund lub odłączyć i podłączyć z powrotem wtyczkę zasilania. Po ok. 1 minucie pojawi się opcja "Please wait" i rozpocznie się aktualizacja. W przypadku powtarzania się błędu, sprawdź otoczenie sieciowe.



Informacja

■ Powiadomienia

Określa, czy należy wyświetlać powiadomienia w przypadku włączenia zasilania, czy też nie.

Włącz (Domyślne):	Wyświetla powiadomienia.
Wył.:	Nie wyświetla powiadomień.

■ Sprawdź powiadomienia

Wyświetla powiadomienia.

Reset

Jeżeli wskazania wyświetlacza nie są normalne lub, gdy działanie urządzenia jest inne niż to powinno wynikać z przeprowadzanych czynności, to konieczna jest inicjalizacji mikroprocesora. Przywraca zawartość każdego ustawienia do ustawień fabrycznych. Ponownie wprowadź ustawienia.

Reset ustawień fabrycznych:	Urządzenie jest zainicjowane.
Anuluj:	Urządzenie nie jest zainicjowane.



Sieć

Aby używać amplitunera podłączonego do sieci domowej (LAN), należy skonfigurować ustawienia sieciowe.

Jeżeli sieć domowa (LAN) jest konfigurowana za pomocą DHCP, parametr "DHCP" ustaw na "Włącz". (ustawienie standardowe.) Umożliwi to użycie urządzenia w sieci domowej (LAN).

Podczas ręcznego przypisywania adresu IP do każdego urządzenia należy przypisać adres IP do tego urządzenia za pomocą ustawień "Adres IP", a następnie wprowadzić informacje o sieci domowej (LAN), takie jak adres bramy, maska podsieci itd.

Informacje o sieci

Wyświetla informacje sieciowe.

Skrócona nazwa / Połączenie / SSID (Wi-Fi Signal Strength) / DHCP / Adres IP / Adres MAC (Ethernet) / Adres MAC (Wi-Fi)

Wi-Fi

Funkcja odtwarzania z Wi-Fi może zostać zatrzymana w celu uniknięcia szumów, które mogą wpływać na jakość dźwięku. Wykorzystanie przewodowego połączenia z siecią LAN w celu podłączenia urządzenia do sieci umożliwia odtwarzanie z wysoką jakością dźwięku.

Włączony
(Domyślne): Włącza funkcję Wi-Fi.

Wyłączony: Wyłącza funkcję Wi-Fi.

Bluetooth

Wyłączenie funkcji Bluetooth powoduje osłabienie źródła zakłóceń, które wpływają na jakość dźwięku, umożliwiając podwyższenie jakości jego odtwarzania.

Włączony
(Domyślne): Włącza funkcję Bluetooth.

Wyłączony: Wyłącza funkcję Bluetooth.



Kontrola sieci

Umożliwia komunikację sieciową w trybie oczekiwania.

Włączony:

W trybie oczekiwania funkcje sieciowe są aktywne. Urządzenie główne może być obsługiwane za pomocą kontrolera zgodnego z siecią.

Wyłączony (Domyślne):

W trybie oczekiwania funkcje sieciowe są zawieszane.



- W przypadku korzystania z HEOS App należy jednocześnie ustawić wartość ustawienia "Kontrola sieci" na "Włączony".

UWAGA

- W przypadku ustawienia opcji "Kontrola sieci" na "Włączony", zużycie energii w trybie oczekiwania jest większe.

Skrócona nazwa

Przyjazna nazwa jest nazwą amplitunera wyświetlaną w sieci. Parametr Przyjazna nazwa można zmienić stosownie do własnych preferencji.

■ Skrócona nazwa

Wybierz przyjazną nazwę z listy.

W przypadku wyboru opcji "Inne" nazwę można zmienić stosownie do własnych preferencji.

Aktualna nazwa przyjazna / Denon RCD-N10 / Home Theater / Living Room / Family Room / Guest Room / Kitchen / Dining Room / Master Bedroom / Bedroom / Den / Office / Denon CEOL / Inne



- Można wprowadzić do 30 kanałów.
- Celem wprowadzenia znaku, zapoznaj się ze "Wprowadzanie znaków" (📄 str. 85).
- Standardowa przyjazna nazwa przy pierwszym użyciu to "Denon CEOL".



Połączenie

Wybierz czy podłączyć sieć domową do bezprzewodowej sieci LAN, czy przewodowej sieci LAN.

Podłączając się do sieci za pomocą przewodowego połączenia LAN, wybierz "Ethernet" po podłączeniu kabla LAN.

Podłączając się do sieci za pomocą bezprzewodowego połączenia LAN, wybierz "Wi-Fi" i skonfiguruj "Konfiguracja Wi-Fi". (👉 str. 100)

Wi-Fi:	Użyj funkcji bezprzewodowej sieci LAN (Wi-Fi) do łączenia się z siecią.
Ethernet:	Użyj kabla LAN do połączenia się z siecią.

■ Konfiguracja Wi-Fi

Podłącz do routera bezprzewodowej sieci LAN (Wi-Fi). Router może być połączony na następujące sposoby. Wybierz metodę połączenia dopasowaną do swojego środowiska domowego.



- "Konfiguracja Wi-Fi" nie jest wyświetlana w menu, gdy "Połączenie" w menu nie jest ustawione na "Ethernet".

□ Autoskanowanie

Wybierz sieć, z którą chcesz się połączyć, z listy możliwych sieci pokazanej na wyświetlaczu.

1. Wybierz sieć, z którą chcesz się połączyć, z listy bezprzewodowych sieci.

Wybierz "Przeskanuj", jeśli nie można znaleźć sieci.

2. Wprowadź swoje hasło i naciśnij ENTER.



❑ Udostępnij ust. WiFi z urząd. iOS

Użyj urządzenia iOS (iPhone/iPod/iPad), aby połączyć się z siecią. Podłączenie urządzenia iOS do tego urządzenia Wi-Fi pozwala automatycznie podłączyć urządzenia do tej samej sieci.

1. Wybierz "Udostępnij ust. WiFi z urząd. iOS" na wyświetlaczu.
2. Upewnij się, że urządzenie z systemem iOS jest podłączone do routera bezprzewodowej sieci LAN (Wi-Fi), a następnie wybierz "Denon CEOL" z "SKONFIGURUJ NOWY GŁOŚNIK AIRPLAY..." na dole ekranu konfiguracji Wi-Fi urządzenia z systemem iOS.
3. Puknij "Dalej" na ekranie urządzenia iOS.



- Wersja oprogramowania wewnętrznego urządzenia iOS musi obsługiwać system iOS 7 lub nowszy.

❑ WPS Router

Użyj routera kompatybilnego z WPS, aby nawiązać połączenie za pomocą naciśnięcia przycisku.

1. Wybierz "WPS Router" na wyświetlaczu.
2. Przełącz na tryb WPS, naciskając przycisk WPS na routerze, do którego chcesz się podłączyć.
 - Czas na naciśnięcie guzika różni się, w zależności od routera.
3. Naciśnij ENTER w ciągu 2 minut.



☐ Ręczny

Wprowadź nazwę (SSID) i hasło sieci z którą chcesz się połączyć.

1. Ustaw następujące elementy.

SSID:	Wpisz nazwę sieci bezprzewodowej (SSID).
Bezpieczeństwo:	Wybierz metodę szyfrowania zgodnie z ustawieniem szyfrowania punktu dostępu, którego używasz.
Hasło:	Wprowadź hasło.

2. Kończąc ustawienia, naciśnij "Testuj połączenie".



- Ustawienia bezprzewodowej sieci LAN (Wi-Fi) urządzenia, mogą zostać również skonfigurowane z komputera lub tabletu obsługującego bezprzewodowe połączenie LAN.
 1. Naciśnij i przytrzymaj przyciski  i BACK na urządzeniu głównym przez co najmniej 3 sekundy, kiedy zasilanie urządzenia jest włączone.
 2. Podłącz bezprzewodową sieć LAN używanego komputera PC lub tabletu do "Denon CEOL", gdy na wyświetlaczu pojawi się komunikat "Podłącz urządzenie Wi-Fi do sieci Wi-Fi o nazwie "Denon CEOL"".
 3. Uruchom przeglądarkę i wprowadź "192.168.1.16/Settings/" w polu adresu URL.
 4. Użyj przeglądarki, aby wprowadzić ustawienia, wybierz "Save Settings" i wyjdź z ustawień.
- Ustaw "1" jako domyślne ustawienie przycisku na routerze podczas podłączania do szyfrowanej sieci WEP. (Klawisz domyślny dla urządzenia jest ustawiony na "1".)



Ustawienia

Skonfiguruj adres IP.

- Jeśli używasz routera szerokopasmowego (funkcja DHCP), informacje wymagane do połączenia z siecią, takie jak adres IP, zostaną automatycznie skonfigurowane, ponieważ funkcja DHCP jest ustawiona na "Włącz", w ustawieniach domyślnych tego urządzenia.
- Wprowadzaj informacje o Adres IP, Maska podsieci, Bramka i serwerze DNS, tylko podczas przypisywania stałego adresu IP lub łączenia z siecią bez funkcji DHCP.

■ DHCP

Określa sposób podłączenia do sieci LAN.

Włączony (Domyślne):	Skonfiguruj ustawienia sieciowe automatycznie za pomocą posiadanego routera.
Wyłączony:	Skonfiguruj ustawienia sieciowe ręcznie.

■ Adres IP

Ustaw adres IP w poniżej określonym zakresie.

- Sieciowa funkcja audio nie może być użyta, jeżeli adres IP nie zostanie ustawiony prawidłowo.
CLASS A: 10.0.0.1 – 10.255.255.254
CLASS B: 172.16.0.1 – 172.31.255.254
CLASS C: 192.168.0.1 – 192.168.255.254

■ Maska podsieci

Podłączając modem xDSL lub odpowiednią kartę do amplitunera, wprowadź maskę podsieci podaną w dokumentacji dostarczonej przez dostawcę usług sieciowych. Normalnie maska ta ma wartość 255.255.255.0.

■ Bramka

Podłączając do bramy sieciowej (router) wprowadź jego adres IP.

■ DNS

Wprowadź adres DNS wyszczególniony w dokumentacji dostarczonej przez dostawcę usług sieciowych.

■ Zapisz

Zapisywanie ustawień



- Jeżeli nie można uzyskać połączenia z Internetem, ponownie sprawdź podłączenia oraz ustawienia. (🔗 [str. 28](#))
- Jeśli jednak nie posiadasz wiedzy na temat połączeń internetowych, skontaktuj się z ISP (Dostawcą usług internetowych) lub sklepem, w którym komputer został nabyty.



Diagnostyka

Służy do sprawdzania połączenia sieciowego.

■ Połączenie fizyczne

Sprawdza fizyczne połączenie portu sieci LAN.

OK

Błąd: Kabel LAN nie jest podłączony. Sprawdź połączenie.



- Podczas połączenia przez bezprzewodową sieć LAN wyświetlone będzie "Połączenie Wi-Fi".

■ Dostęp routera

Sprawdza połączenie między urządzeniem i routerem.

OK

Błąd: Niepowodzenie komunikacji z routerem. Sprawdź ustawienia routera.

■ Dostęp do internetu

Sprawdza, czy to urządzenie ma dostęp do Internetu (WAN).

OK

Błąd: Nie można się połączyć z Internetem. Sprawdź środowisko połączenia internetowego lub ustawienia routera.



Konto HEOS

Wykonanie ustawień obszaru Konto HEOS.

Konto HEOS potrzebne jest do korzystania z obszaru Ulubione HEOS.

Wyświetlane menu różni się w zależności od statusu Konto HEOS.

Nie zalogowałeś się

■ Posiadam konto HEOS

Jeżeli masz Konto HEOS, wprowadź nazwę aktualnego konta i hasło, aby się zalogować.

■ Stwórz konto

Jeżeli nie masz konta Konto HEOS, utwórz nowe Konto HEOS.

■ Przypomnij hasło

Jeżeli zapomniałeś hasła, otrzymasz wiadomość e-mail z wyjaśnieniem jak je odzyskać.

Już jesteś zalogowany/-a

■ Zalogowany jako

Wyświetlane jest aktualnie zalogowane Konto HEOS.

■ Zmiana lokalizacji

Zmienia ustawienia regionalne zalogowanego konta Konto HEOS.

■ Zmiana hasła

Zmienia hasło zalogowanego konta Konto HEOS.

■ Usuń konto

Usuwa zalogowane Konto HEOS.

■ Wyloguj się

Pozwala wylogować z obszaru Konto HEOS.



■ Spis treści

Wskazówki

Chcę posłuchać odtwarzania o wysokiej jakości dźwięku	107
Chcę wyregulować samodzielnie barwę dźwięku	107
Chcę, aby odtwarzany dźwięk był możliwie jak najbliższy oryginalnemu	107
Chcę, aby zegar był wyświetlany przez cały czas	107
Chcę ustawić taką samą głośność dla słuchawek i głośników	107
Proste czynności obsługowe, gdy urządzenie jest wyłączone	108
Nie chcę przez pomyłkę ustawić zbyt dużej głośności	108

Rozwiązywanie problemów

Zasilanie nie włącza się / jest wyłączone	110
Migocze dioda LED	110
Nie można uruchomić funkcji za pomocą pilota zdalnego sterowania	111
Brak jakichkolwiek informacji na wyświetlaczu amplitunera	111
Brak dźwięku	112
Dźwięk jest przerywany lub występuje szum	113
Nie można uzyskaćżądanego brzmienia	115
Nie można odtwarzać z urządzenia AirPlay	116
Nie można odtwarzać z urządzeń pamięci masowej USB	117
Nazwy plików z urządzenia USB nie są prawidłowo wyświetlane	118
Nie można odtwarzać z urządzenia Bluetooth	118
Nie można odtwarzać radia internetowego	119
Nie można odtwarzać plików muzycznych z komputera lub serwera NAS (serwer muzyczny)	120
Nie można odtwarzać różnych usług online	121
Brak dostępu do sieci bezprzewodowej LAN	121
Nie można odtwarzać płyt	123
Nie można odtwarzać dźwięku z urządzeń cyfrowych (optyczne)	124
Źródło sygnału przełącza się na "Optical In 1" lub "Optical In 2"	124
Komunikaty o błędach aktualizacji/uaktualnienia	125



Wskazówki

Chcę posłuchać odtwarzania o wysokiej jakości dźwięku

- Funkcja odtwarzania z Wi-Fi może zostać zatrzymana w celu uniknięcia szumów, które mogą wpływać na jakość dźwięku. Ustaw “Wyłączony” na “Wi-Fi”. (🔗 str. 98)
- Wyłączenie funkcji Bluetooth powoduje osłabienie źródła zakłóceń, które wpływają na jakość dźwięku, umożliwiając podwyższenie jakości jego odtwarzania. Ustaw “Wyłączony” na “Bluetooth”. (🔗 str. 98)

Chcę wyregulować samodzielnie barwę dźwięku

- Naciśnij przycisk SDB/TONE, aby ustawić “Super Dynamic Bass”, “Bas”, “Tony wysokie” i “Balans”. (🔗 str. 76)

Chcę, aby odtwarzany dźwięk był możliwie jak najbliższy oryginalnemu

- Naciśnij przycisk SDB/TONE, aby ustawić S.Direct na “Włączony”. (🔗 str. 76)

Chcę, aby zegar był wyświetlany przez cały czas

- Zegar może być wyświetlany przez cały czas po ustawieniu opcji “Opcje zegara” na “Włącz”. (🔗 str. 90)

Chcę ustawić taką samą głośność dla słuchawek i głośników

- Możesz ustawić taką samą głośność dźwięku dla słuchawek, zmieniając ustawienia “Regulacja wzmacniacza słuchawek”. (🔗 str. 87)



Proste czynności obsługowe, gdy urządzenie jest wyłączone

- Po naciśnięciu przycisku wyboru źródła sygnału, przycisku ►/||, przycisku FAVORITES CALL lub przycisku ▲ na urządzeniu głównym, operacja jest wykonywana wraz z włączaniem urządzenia.
- Gdy ustawienie funkcji “Kontrola sieci” to “Włączony”, można sterować odtwarzaniem lub wykonywać inne operacje przy użyciu funkcji AirPlay lub aplikacji HEOS. (👉 str. 99)

Nie chcę przez pomyłkę ustawić zbyt dużej głośności

- Ustaw górny limit głośności w opcji “Ograniczenie głośności”. Zapobiega to przypadkowemu nadmiernemu zwiększeniu głośności np. przez dzieci. (👉 str. 87)



Rozwiązywanie problemów

W przypadku pojawienia się problemu, najpierw sprawdź poniższe elementy:

1. Czy podłączenia są prawidłowe?
2. Czy urządzenie jest obsługiwane zgodnie z instrukcją?
3. Czy inne urządzenia towarzyszące działają prawidłowo?



- Jeśli powyższe kroki 1 do 3 nie poprawią sytuacji, ponowne uruchomienie urządzenia może to zrobić. Nie puszczaj przycisku  na urządzeniu do momentu, gdy na ekranie pojawi się "Restart" lub wyjmij i ponownie włóż przewód zasilania urządzenia.



Jeżeli urządzenie nie funkcjonuje prawidłowo, sprawdź odpowiednie objawy wymienione w tym rozdziale.

Jeśli objawy nie pasują do któregośkolwiek z tu opisanych, skontaktuj się ze sprzedawcą, gdyż może to być spowodowane usterką jednostki. W takim przypadku, odłącz urządzenie od zasilania i skontaktuj się ze sprzedawcą.



Zasilanie nie włącza się/jest wyłączone

Zasilanie nie jest włączone.

- Upewnij się, czy przewód zasilania jest prawidłowo podłączony do gniazda zasilania. (🔍 str. 30)
- Odtwarzacz znajduje się w trybie czuwania. Naciśnij przycisk  na odtwarzaczu lub przycisk POWER  na pilocie zdalnego sterowania. (🔍 str. 32)

Zasilanie wyłącza się automatycznie.

- Włączona jest funkcja wyłącznika czasowego. Włącz ponownie zasilanie. (🔍 str. 77)
- “Automatyczny stan wstrzymania” jest ustawiony. Tryb “Automatyczny stan wstrzymania” jest włączany, jeśli przez określony czas nie zostanie wykonana żadna operacja. Aby wyłączyć “Automatyczny stan wstrzymania”, ustaw “Automatyczny stan wstrzymania” w menu na “Wyłącz”. (🔍 str. 93)

Migocze dioda LED

Miganie w kolorze czerwonym.

- Problem w obwodach wzmocnienia amplitunera. Odłącz zasilanie i skontaktuj się z punktem serwisowym.

Migotanie w kolorze pomarańczowym.

- Godzina jest nieprawidłowa, ponieważ zasilanie AC zostało na pewien czas wyłączone itp. Sprawdź połączenie sieciowe i ustaw zegar. (🔍 str. 90)



Nie można uruchomić funkcji za pomocą pilota zdalnego sterowania

Nie można uruchomić funkcji za pomocą pilota zdalnego sterowania.

- Baterie są zużyte. Wymień na nowe. (🔍 str. 8)
- Używaj pilota z odległości nie większej niż 7 metrów od urządzenia i ustaw pilot pod kątem do 30°. (🔍 str. 8)
- Usuń przedmioty znajdujące się pomiędzy tym urządzeniem a pilotem zdalnego sterowania.
- Ułóż baterie prawidłowo wewnątrz pilota zgodnie z oznaczeniami ⊕ oraz ⊖. (🔍 str. 8)
- Czujnik pilota zdalnego sterowania oświetlony jest silnym światłem (bezpośrednie światło słoneczne, lampa fluorescencyjna, itp.). Przesuń pilota w miejsce, gdzie nie będzie bezpośrednio oświetlony silnym światłem.
- W przypadku korzystania z urządzenia wideo 3D pilot zdalnego sterowania niniejszego urządzenia może nie działać poprawnie z powodu efektów komunikacji bezprzewodowej między urządzeniami (np. między telewizorem a okularami 3D). W takim przypadku należy zmienić orientację urządzeń wykorzystujących komunikację bezprzewodową 3D, aby nie zakłócała ona działania pilota zdalnego sterowania niniejszego urządzenia.
- Operacje na tym urządzeniu można przypisać do pilotów takich urządzeń, jak telewizor za pomocą funkcji “Kontrola na podczerwień” urządzenia. Należy jednak pamiętać, że niektóre piloty mogą nie być kompatybilne z funkcją “Kontrola na podczerwień”. (🔍 str. 92)

Brak jakichkolwiek informacji na wyświetlaczu amplitunera

Wyświetlacz jest wyłączony.

- Naciśnij przycisk DIMMER i zmień ustawienie opcji na inne niż wyłączone. (🔍 str. 77)



Brak dźwięku

Brak dźwięku. Lub dźwięk jest zniekształcony.

- Sprawdź podłączenia wszystkich urządzeń. (🔍 str. 20)
- Wsuń do oporu przewody do zacisków.
- Sprawdź, czy złącza wejściowe i wyjściowe nie zostały podłączone odwrotnie.
- Sprawdź, czy kable nie są uszkodzone.
- Sprawdź, czy kable głośnikowe są prawidłowo podłączone. Sprawdź, czy rdzenie przewodów mają dobry styk z elementami metalowymi zacisków głośnikowych. (🔍 str. 21)
- Sprawdź, czy wybrano właściwe źródło dźwięku. (🔍 str. 33)
- Ustawienie poziomu głośności. (🔍 str. 33)
- Wyłącz tryb wyciszenia (mute). (🔍 str. 33)
- Sprawdź, czy wybrano prawidłowe źródło sygnału gdy sygnał doprowadzany jest z urządzenia zewnętrznego. (🔍 str. 33)
- Sprawdź ustawienia wyjścia dźwięku cyfrowego na podłączonym urządzeniu. W zależności od urządzenia ustawienia początkowe mogą być wyłączone.
- Brak dźwięku z głośników przy podłączonych słuchawkach. (🔍 str. 14)
- Nie należy podawać na wejście sygnałów innych niż PCM, takich jak Dolby Digital i DTS. Spowoduje to powstanie zakłóceń, które mogą uszkodzić głośniki.
- Aby odtwarzać za pośrednictwem połączenia Bluetooth, przeprowadź parowanie pomiędzy jednostką a urządzeniem Bluetooth. (🔍 str. 42)



Dźwięk jest przerywany lub występuje szum

Podczas odtwarzania dźwięku z radia internetowego lub urządzenia USB jest on od czasu do czasu przerywany.

- Do przerw w odtwarzaniu może dochodzić na skutek niskiej szybkości transferu urządzenia USB.
- Prędkość komunikacji sieciowej jest niska lub stacja radiowa jest mocno obciążona.

Podczas rozmowy telefonicznej za pośrednictwem telefonu komórkowego występują zakłócenia dźwięku odtwarzanego przez niniejsze urządzenie.

- Podczas rozmowy należy zachować odległość przynajmniej 20 cm pomiędzy telefonem komórkowym a niniejszym urządzeniem.

Podczas odtwarzania dźwięku z płyty CD-R/CD-RW jest on od czasu do czasu przerywany.

- Dźwięk może być przerywany podczas odtwarzania płyty CD-R/CD-RW zawierającej źródło dźwięku o wysokiej rozdzielczości.
- Może to być spowodowane nieprawidłowościami podczas nagrywania lub niską jakością nośnika. Użyj poprawnie nagranej płyty.



Przerwy w odtwarzaniu dźwięku podczas korzystania z połączenia Wi-Fi.

- Pasma częstotliwości wykorzystywane przez bezprzewodową sieć LAN jest także wykorzystywane przez kuchenki mikrofalowe, telefony bezprzewodowe, bezprzewodowe kontrolery gier i inne urządzenia bezprzewodowej sieci LAN. Korzystanie z takich urządzeń w tym samym czasie, co z tego urządzenia, może powodować przerwy w odtwarzaniu dźwięku z powodu zakłóceń elektronicznych. Przerwom w odtwarzaniu dźwięku można zapobiegać, stosując następujące metody. (🔍 str. 28)
 - Umieść urządzenia powodujące zakłócenia z dala od tego urządzenia.
 - Wyłącz zasilanie urządzeń powodujących zakłócenia.
 - Zmień ustawienia kanału routera, na którym jest połączone to urządzenie. (Szczegółowe informacje na temat zmiany kanału zawiera instrukcja obsługi routera bezprzewodowego).
 - Wykorzystaj przewodowe połączenie z siecią LAN.
- W zależności od środowiska bezprzewodowej sieci LAN dźwięk odtwarzania może być przerywany szczególnie podczas odtwarzania dużych plików muzycznych. W taki razie należy użyć przewodowej sieci LAN. (🔍 str. 100)

Zakłócenia często występują podczas odbioru stacji FM/AM.

- Zmień orientację lub pozycję anteny. (🔍 str. 26)
- Użyj zewnętrznej anteny. (🔍 str. 26)
- Odłącz antenę ramową AM od tego urządzenia. (🔍 str. 26)
- Przewód antenowy oddal od innych kabli połączeniowych. (🔍 str. 26)



Nie można uzyskać żądanego brzmienia

Nie można zwiększyć głośności.

- Zbyt niska nastawa głośności maksymalnej. Ustaw głośność maksymalną za pomocą opcji “Ograniczenie głośności” w menu. (🔍 str. 87)

Głośność słuchawek jest niska.

- Przełącz “Regulacja wzmacniacza słuchawek” na “Wysokie”, jeśli używane są słuchawki z wysoką impedancją lub niską czułością. (🔍 str. 87)

Niewłaściwe ustawienie równoważenia kanału lewego i prawego (balans).

- Naciśnij przycisk SDB/TONE na pilocie zdalnego sterowania, aby dostosować “Balans”. (🔍 str. 76)

Z subwoofer nie dochodzi dźwięk.

- Sprawdź podłączenia subwoofer. (🔍 str. 22)
- Włącz zasilanie subwoofer.

Ustawienia parametrów “Super Dynamic Bass”, “Bas” lub “Tony wysokie” nie mają wpływu na dźwięk.

- Ustawienia “Super Dynamic Bass”, “Bas” i “Tony wysokie” nie mają wpływu na dźwięk na wyjściu audio ani na wyjściu subwoofera.
- Ustaw “Wyłącz” na “S.Direct”. (🔍 str. 76)



Nie można odtwarzać z urządzenia AirPlay

Ikona AirPlay nie jest wyświetlana w iTunes, urządzeniu iPhone/iPod touch/iPad.

- Amplituner oraz komputer albo iPhone/iPod touch/iPad nie są podłączone do tej samej sieci (LAN). Podłącz je do tej samej sieci LAN co amplituner. (🔧 str. 28)
- Oprogramowanie wewnętrzne (firmware) iTunes / iPhone / iPod touch / iPad nie jest zgodne z funkcją AirPlay. Zaktualizuj oprogramowanie wewnętrzne do najnowszej wersji.

Sygnal audio nie jest wprowadzany.

- Głośność iTunes / iPhone / iPod touch / iPad jest ustawiona na poziom minimalny. Głośność iTunes / iPhone / iPod touch / iPad jest powiązana z ustawieniem głośności amplitunera. Ustaw odpowiedni poziom dźwięku.
- Nie włączono odtwarzania AirPlay lub nie wybrano amplitunera. Kliknij ikonę AirPlay w iTunes lub urządzeniu / iPhone / iPod touch / iPad i wybierz amplituner. (🔧 str. 70)

Podczas odtwarzania AirPlay na urządzeniu iPhone / iPod touch / iPad dźwięk jest przerywany.

- Zamknij aplikacje uruchomione w tle na iPhone/iPod touch/iPad, a następnie uruchom ponownie za pomocą AirPlay.
- Pewne czynniki zewnętrzne mogą zakłócać komunikację bezprzewodową. Zmodyfikuj środowisko sieciowe za pomocą odpowiednich środków zaradczych, takich jak skrócenie odległości od bezprzewodowego punktu dostępu LAN.

Nie można uruchomić funkcji odtwarzania iTunes za pomocą pilota zdalnego sterowania.

- Włącz w iTunes ustawienie “Pozwól na sterowanie głośnością iTunes z głośników bezprzewodowych”. Po wykonaniu tej czynności możesz uruchamiać odtwarzanie, wstrzymywać odtwarzanie i zmieniać utwory za pomocą pilota zdalnego sterowania.



Nie można odtwarzać z urządzeń pamięci masowej USB

Pamięć USB nie jest rozpoznawana.

- Odłącz i ponownie podłącz urządzenie pamięci masowej USB. (🔍 str. 25)
- Obsługiwane są urządzenia pamięci USB zgodne z klasą pamięci masowej.
- Amplituner nie obsługuje połączenia za pomocą koncentratora USB. Podłącz pamięć USB bezpośrednio do portu USB.
- Pamięć masowa USB musi być sformatowana w formacie FAT16 lub FAT32.
- Nie gwarantuje się działania wszystkich urządzeń pamięci USB. Niektóre urządzenia pamięci USB nie są rozpoznawane. W przypadku korzystania z zewnętrznego dysku twardego USB, wymagającego zasilania przez zasilacz sieciowy, należy korzystać z zasilacza dołączonego do dysku.

Nie są wyświetlane pliki znajdujące się w urządzeniu pamięci USB.

- Nie są wyświetlane pliki w formacie nieobsługiwanym przez amplituner. (🔍 str. 39)
- Urządzenie może wyświetlać pliki maksymalnie w ośmiu warstwach folderów. Dla każdej warstwy może być wyświetlone maksymalnie 5000 plików (folderów). W razie potrzeby zmień strukturę plików w urządzeniu pamięci USB.
- Jeśli na urządzeniu pamięci USB znajduje się kilka partycji, wyświetlane są wyłącznie pliki z pierwszej partycji.

Urządzenia iOS oraz Android nie są rozpoznawane.

- Port USB tego urządzenia nie obsługuje odtwarzania z urządzeń iOS oraz Android.

Pliki zapisane w pamięci USB nie mogą być odtwarzane.

- Format pliku nie jest obsługiwany przez amplituner. Sprawdź, jakie formaty plików są obsługiwane przez amplituner. (🔍 str. 130)
- Próbujesz odtworzyć plik z zabezpieczeniem autorskim. Pliki z zabezpieczeniem autorskim nie będą odtwarzane w tym urządzeniu.
- Odtwarzanie może nie być możliwe, jeśli wielkość pliku Album Art przekracza 2 MB.



Nazwy plików z urządzenia USB nie są prawidłowo wyświetlane

Nazwy plików nie są prawidłowo wyświetlane (“...”, itp.).

- Używane są znaki, które nie mogą zostać wyświetlone. Nie jest to usterka. Zostały użyte znaki, które nie mogą zostać wyświetlone. Znaki, których nie można wyświetlić zastąpione zostaną symbolem “. (kropka)”.

Nie można odtwarzać z urządzenia Bluetooth

Do urządzenia nie można podłączyć urządzeń Bluetooth.

- Funkcja Bluetooth na urządzeniu Bluetooth nie została włączona. Aby włączyć funkcję Bluetooth, patrz instrukcja obsługi urządzenia Bluetooth.
- Przybliż urządzenie Bluetooth do tego urządzenia.
- Urządzenie Bluetooth nie może połączyć się z tym urządzeniem, jeśli nie jest zgodne z profilem A2DP.
- Wyłącz i ponownie włącz zasilanie urządzenia Bluetooth, a następnie spróbuj ponownie.
- Ustaw “Bluetooth” w menu na “Włączony”. Funkcja odtwarzania z Bluetooth nie działa, gdy opcja “Bluetooth” jest ustawiona na “Wyłączony”.
( str. 98)

Dźwięk jest obcięty.

- Przybliż urządzenie Bluetooth do tego urządzenia.
- Usuń przeszkody pomiędzy tym urządzeniem a urządzeniem Bluetooth.
- Aby uniknąć zakłóceń elektromagnetycznych, należy umieścić to urządzenie z dala od kucharek mikrofalowych, urządzeń sieci bezprzewodowej LAN i innych urządzeń Bluetooth.
- Odłącz i ponownie podłącz urządzenie Bluetooth.



Nie można odtwarzać radia internetowego

Lista nadających stacji radiowych nie jest wyświetlana.

- Przewód LAN nie został prawidłowo podłączony lub nastąpiło odłączenie od sieci. Sprawdź status podłączenia. (🔍 str. 28)
- Uruchom tryb diagnostyki połączenia sieciowego.

Nie można odtwarzać radia internetowego.

- Format radia internetowego nie jest obsługiwany przez amplituner. Urządzenie może odtwarzać takie formaty jak WMA, MP3 oraz MPEG-4 AAC. (🔍 str. 136)
- W routerze włączona jest funkcja zapory. Sprawdź ustawienia zapory.
- Niewłaściwie ustawiono adres IP. (🔍 str. 103)
- Sprawdź, czy router jest włączony.
- Aby uzyskać adres IP automatycznie, włącz funkcję serwera DHCP na routerze. Ustaw również funkcję DHCP w amplitunerze na "Włącz". (🔍 str. 103)
- Aby ręcznie skonfigurować adres IP, ustaw w urządzeniu adres IP. (🔍 str. 103)
- Niektóre rozgłośnie radiowe mają przerwy w nadawaniu. W takim przypadku brak dźwięku. Odczekaj chwilę i wybierz tę samą stację lub wybierz inną stację radiową. (🔍 str. 35)
- Wybrana stacja radiowa nie działa. Wybierz działającą stację radiową.

Nie można połączyć się ulubioną stacją radiową.

- Stacja radiowa aktualnie nie działa. Zaprogramuj działające stacje radiowe.



Nie można odtwarzać plików muzycznych z komputera lub serwera NAS (serwer muzyczny)

Nie można odtwarzać plików zapisanych w komputerze.

- Pliki zapisane zostały w formacie nie obsługiwanym przez ten system. Zarejestruj plik w odpowiednim formacie. (🔍 str. 135)
- Pliki z zabezpieczeniem autorskim nie będą odtwarzane w tym urządzeniu.
- Nawet w przypadku podłączenia komputera do portu USB amplitunera nie można odtwarzać plików muzycznych z komputera. Podłącz komputer lub do amplitunera poprzez sieć LAN. (🔍 str. 28)
- Ustawienia udostępniania mediów na serwerze lub NAS nie aktywują tej jednostki. Zmień ustawienia w celu uruchomienia tej jednostki. Szczegółowe informacje można znaleźć w instrukcji obsługi dostarczonej z serwerem lub urządzeniem NAS.

Nie znaleziono serwera lub nie ma możliwości połączenia z serwerem.

- Zadziałało oprogramowanie zaporowe (firewall) w komputerze lub routerze. Sprawdź ustawienia (firewall) w komputerze lub routerze.
- Komputer nie został włączony. Włącz zasilanie.
- Serwer nie działa. Uaktywnij serwer.
- Niepoprawny adres IP urządzenia. Sprawdź adres IP urządzenia. (🔍 str. 98)

Nie są wyświetlane pliki z komputera lub serwera NAS.

- Nie są wyświetlane pliki w formacie nieobsługiwanym przez amplituner. (🔍 str. 135)

Nie można odtwarzać plików muzycznych przechowywanych na urządzeniu NAS.

- Jeżeli używane urządzenie NAS jest zgodne ze standardem DLNA, włącz funkcję serwera DLNA w ustawieniach urządzenia NAS.
- Jeżeli używane urządzenie NAS nie jest zgodne ze standardem DLNA, użyj komputera do odtwarzania muzyki. Skonfiguruj funkcję udostępniania multimediów w programie Windows Media Player i dodaj urządzenie NAS do wybranego folderu odtwarzania.
- Jeżeli połączenie jest zastrzeżone, ustaw urządzenie audio jako urządzenie docelowe połączenia.



Nie można odtwarzać różnych usług online

Nie można odtwarzać różnych usług online.

- Usługa online mogła zostać wycofana.

Brak dostępu do sieci bezprzewodowej LAN

Brak dostępu do sieci.

- Nazwa sieci (SSID), hasło i ustawienia szyfrowania nie zostały prawidłowo skonfigurowane. Skonfiguruj ustawienia sieciowe zgodnie ze szczegółami ustawień tego urządzenia. (👉 str. 102)
- Przed ponownym połączeniem, zmniejsz odległość od punktu dostępowego bezprzewodowej sieci LAN i usuń wszelkie przeszkody, aby ułatwić dostęp. Umieść to urządzenie z dala od mikrofalówek i innych punktów dostępowych sieci.
- Skonfiguruj ustawienia kanału punktu dostępowego tak, aby był on inny niż kanały używane przez inne sieci.
- Amplituner nie jest zgodny z WEP (TSN).



Nie można uzyskać połączenia z WPS Router.

- Sprawdź, czy w routerze jest włączony tryb WPS.
- Naciśnij przycisk WPS na routerze, a następnie w ciągu 2 minut naciśnij przycisk ENTER.
- Wymagany jest router/ustawienia zgodne ze standardem WPS 2.0. Przed nawiązaniem połączenia ustaw typ szyfrowania na "Brak", WPA-PSK (AES) lub WPA2-PSK (AES). (🔗 str. 101)
- Jeśli aktualna metoda szyfrowania w routerze to WEP/WPA-TKIP/WPA2-TKIP, nie można nawiązać połączenia za pomocą przycisku WPS na routerze. W takim wypadku użyj metody "Autoskanowanie" lub "Ręczne".

Nie można nawiązać połączenia z siecią za pomocą urządzenia iPhone/iPod touch/iPad.

- Uaktualnij oprogramowanie urządzeń iPhone/iPod touch/iPad do najnowszej wersji.
- Przy konfigurowaniu ustawień poprzez połączenie bezprzewodowe, musi być obsługiwany system iOS 7 lub nowszy.



Nie można odtwarzać płyt

Nie można odtwarzać po naciśnięciu przycisku odtwarzania lub nie można poprawnie odtwarzać określonego fragmentu płyty.

- Płyta jest zabrudzona lub porysowana. Wyczyść płytę lub włóż inną płytę do odtwarzacza. (🔍 str. 133)

Nie można odtwarzać płyt CD-R/CD-RW.

- Nie można odtwarzać płyt, które nie zostały sfinalizowane podczas nagrywania. Użyj sfinalizowanej płyty. (🔍 str. 127)
- Może to być spowodowane nieprawidłowościami podczas nagrywania lub niską jakością nośnika. Użyj poprawnie nagranej płyty.
- Format pliku nie jest obsługiwany przez amplituner. Sprawdź, jakie formaty plików są obsługiwane przez amplituner. (🔍 str. 128)

Wyświetlany jest komunikat “Brak płyty”.

- Komunikat “Brak płyty” jest wyświetlany po włożeniu płyty etykietą do dołu lub gdy nie została włożona żadna płyta. (🔍 str. 132)

Wyświetlany jest komunikat “Nieobsługiwany”.

- Komunikat “Nieobsługiwany” oznacza nośniki, których niniejsze urządzenie nie obsługuje. (🔍 str. 132)



Nie można odtwarzać dźwięku z urządzeń cyfrowych (optyczne)

Wyświetlany jest komunikat “Sygnał odblokowany”.

- Kiedy sygnały cyfrowe audio nie mogą zostać prawidłowo wykryte, wyświetli się “Sygnał odblokowany”. (🔍 str. 67)

Wyświetlany jest komunikat “Nieobsługiwany”.

- Komunikat “Nieobsługiwany” wyświetli się, gdy przesyłane są sygnały audio nieobsługiwane przez urządzenie. Sprawdź format sygnału wyjściowego audio z urządzenia cyfrowego. (🔍 str. 67)

Źródło sygnału przełącza się na “Optical In 1” lub “Optical In 2”

Źródło wejściowe automatycznie przełącza się na “Optical In 1” lub “Optical In 2”, gdy telewizor podłączony do tego urządzenia jest włączony.

- Ustaw “Wyłącz” na “Autoodtwarzanie”. (🔍 str. 91)



Komunikaty o błędach aktualizacji/uaktualnienia

Jeśli aktualizacja/uaktualnienie zostanie zakłócone lub nie powiedzie się, wówczas pojawi się komunikat o błędzie.

Wyświetlacz	Opis
Connection failed. Please check your network, then try again.	Połączenie sieciowe jest niestabilne. Połączenie z serwerem nie powiodło się. Sprawdź otoczenie sieciowe i ponów próbę aktualizacji.
Update failed. Please check your network, then try again.	Pobieranie oprogramowania firmware nie powiodło się. Sprawdź otoczenie sieciowe i ponów próbę aktualizacji.
Upgrade failed. Please check your network, then try again.	Pobieranie oprogramowania firmware nie powiodło się. Sprawdź otoczenie sieci i ponów próbę aktualizacji.
Please check your network, unplug and reconnect the power cord, and try again.	Aktualizacja nie powiodła się. Naciśnij i przytrzymaj przycisk  na amplitunerze przez ponad 5 sekund lub odłącz i ponownie podłącz przewód zasilania. Aktualizacja zostanie automatycznie wznowiona.
Please contact customer service in your area.	Urządzenie może być uszkodzone. Skontaktuj się z lokalnym centrum obsługi klienta.



Przywracanie ustawień sieciowych



Jeśli nie można odtworzyć zawartości sieci lub podłączyć urządzenia do sieci, ponowne uruchomienie może naprawić problem. Zalecamy ponowne uruchomienie urządzenia przed przywróceniem ustawień do wartości domyślnych. (🔍 str. 109)

Jeśli działanie nie ulegnie poprawie w wyniku ponownego uruchomienia urządzenia, wykonaj następujące czynności.

Ustawienia sieci zostały przywrócone do domyślnych wartości fabrycznych. Ponownie wprowadź ustawienia.

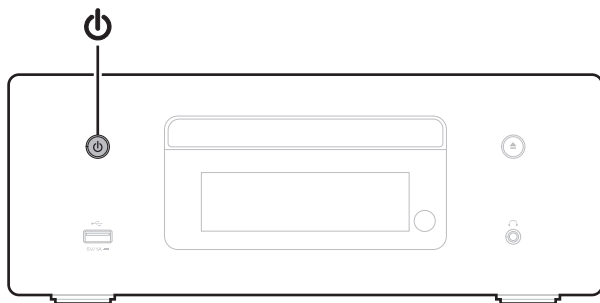
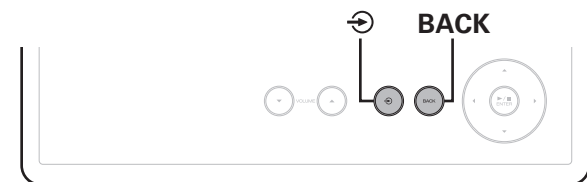
Pomimo tego ustawienia menu "Audio" nie zostały zresetowane.





- 1** Naciśnij przycisk  na urządzeniu głównym, aby je włączyć.
- 2** Dotknij  na urządzeniu głównym i wybierz "Internet Radio", "Music Servers" lub "USB Music".
- 3** Przy włączonym urządzeniu dotknij BACK na jednostce głównej, jednocześnie naciskając i przytrzymując  przez co najmniej trzy sekundy.
- 4** Zdejmij palce z obydwu przycisków, gdy "Proszę czekać..." pojawi się na wyświetlaczu.
- 5** Po ukończeniu resetowania na ekranie wyświetlany jest komunikat "Zakończono".

UWAGA

- Nie wyłączaj zasilania, aż do ukończenia resetowania.



Odtwarzanie płyt

Odtwarzane nośniki	
CD	
CD-R	
CD-RW	

UWAGA

- Niektóre dyski i niektóre formaty nagrań nie są obsługiwane.
- Niefinalizowane płyty nie mogą być odtwarzane.

Pliki

Płyty CD-R i CD-RW utworzone w poniżej opisanym formacie mogą być odtwarzane.

■ Format oprogramowania zapisującego

ISO9660 level 1

- Po zapisaniu w innych formatach, prawidłowe odtwarzanie płyty może nie być możliwe.

■ Maksymalna liczba odtwarzanych plików oraz folderów

Całkowita liczba folderów i plików : 512

Maksymalna liczba folderów: 256

■ Format pliku

MPEG-1 Audio Layer-3

WMA (Windows Media Audio)

■ Dane Tag

ID3-TAG (wer. 1.x i 2.x)

META-Tag (obejmujący tytuł, wykonawcę i nazwę albumu)



■ Specyfikacje obsługiwanych plików

	Częstotliwość próbkowania	Współczynnik kompresji	Rozszerzenie
MP3	32/44, 1/48 kHz	32 – 320 kbps	.mp3
WMA	32/44, 1/48 kHz	64 – 192 kbps	.wma

UWAGA

- Pliki muszą mieć rozszerzenie. Pliki o innych rozszerzeniach lub bez rozszerzeń nie będą odtwarzane.
- Pliki systemu Mac OS o nazwach rozpoczynających się od “_” nie są plikami muzycznymi i nie mogą być odtwarzane.
- Płyty nagrane samodzielnie mogą być stosowane wyłącznie na własne potrzeby, ponieważ zgodnie z przepisami prawa autorskiego nie mogą być wykorzystywane w inny sposób bez pozwolenia właściciela praw do utworów.

Kolejność odtwarzania plików muzycznych

Kiedy jest kilka folderów z plikami muzycznymi, kolejność odtwarzania folderów jest automatycznie ustawiana, kiedy to urządzenie odczytuje nośnik danych. Kolejność odtwarzania folderów zależy od nośnika.

CD-R/CD-RW

W przypadku odtwarzania plików z płyt CD-R lub CD-RW, pliki w pierwszym folderze na pierwszej partycji są odtwarzane w pierwszej kolejności, następnie foldery na drugiej partycji, następnie na trzeciej partycji itd. w takim porządku. Następnie są odtwarzane odpowiednio pliki z kolejnej pierwszej partycji.



- Kolejność odtwarzania wyświetlana na komputerze PC może być inna niż aktualna kolejność odtwarzania.
- Zależnie od oprogramowania użytego do zapisu plików, kolejność odtwarzania w przypadku płyt CD-R/CD-RW może się różnić.



O płytach i plikach

Pliki muzyczne zapisane na płytach CD-R/CD-RW są podzielone na większe segmenty (foldery) i mniejsze segmenty (pliki). Pliki są przechowywane w folderach, a foldery mogą zostać zapisane hierarchicznie. Urządzenie może rozpoznać do 8 poziomów folderów.

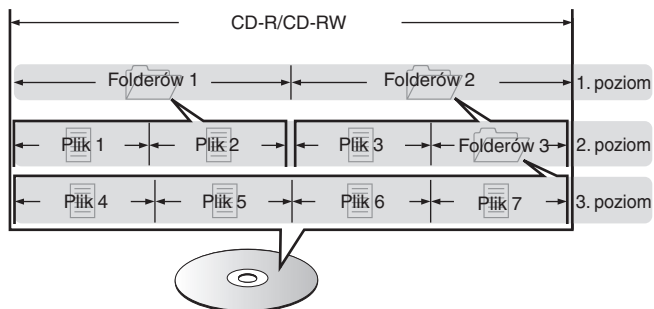

- Zapisując pliki muzyczne na płycie CD-R/CD-RW, wybierz format zapisu "ISO9660" w oprogramowaniu. Jeśli pliki zostaną nagrane w innych formatach, mogą nie być odtwarzane prawidłowo. Szczegółowe informacje znajdziesz w instrukcji oprogramowania do nagrywania.

Odtwarzanie z urządzeń pamięci USB

- Amplituner jest zgodny ze standardem MP3 ID3-Tag (wer. 2).
- Amplituner jest zgodny z WMA META.
- Utwory z albumu nie mogą być odtwarzane prawidłowo, jeżeli wielkość obrazka (w pikselach) okładki albumu przekracza 500 x 500 (WMA/MP3/Apple Lossless/DSD) lub 349 x 349 (MPEG-4 AAC).

■ Specyfikacje obsługiwanych plików

	Częstotliwość próbkowania	Współczynnik kompresji	Rozszerzenie
WMA*1	32/44,1/48 kHz	48 – 192 kbps	.wma
MP3	32/44,1/48 kHz	32 – 320 kbps	.mp3
WAV	32/44,1/48/88,2/ 96/176,4/192 kHz	–	.wav
MPEG-4 AAC*1	32/44,1/48 kHz	48 – 320 kbps	.aac/.m4a
FLAC	44,1/48/88,2/ 96/176,4/192 kHz	–	.flac
Apple Lossless*2	44,1/48/88,2/ 96/176,4/192 kHz	–	.m4a
DSD	2,8/5,6 MHz	–	.dsf/.dff

*1 Na amplitunerze można odtwarzać wyłącznie pliki, które nie są zabezpieczone przed kopiowaniem.

Pliki pobierane z płatnych stron muzycznych w internecie są zabezpieczone metodami ochrony praw autorskich. Pliki przeniesione na komputer z CD itd. i kodowane w formacie WMA mogą być zabezpieczone metodami ochrony praw autorskich zależnie od ustawień komputera.

*2 Dekoder Apple Lossless Audio Codec (ALAC) jest dostępny na podstawie licencji Apache, wersja 2.0 (<http://www.apache.org/licenses/LICENSE-2.0>).



■ Maksymalna liczba odtwarzanych plików oraz folderów

Poniżej podane są ograniczenia liczby folderów i plików wyświetlanych przez urządzenie.

Pozycja	Nośnik	Urządzenie USB
Liczba poziomów folderów *1		8 poziomów
Liczba folderów		500
Liczba plików*2		5000

*1 Ograniczona liczba zawiera katalog główny.

*2 Dopuszczalna liczba plików może się różnić w zależności od pojemności urządzenia pamięci masowej USB i wielkości plików.



Uwagi dotyczące używania nośników

Wkładanie płyt

- Włóż płytę do szuflady etykietą do góry.
- Upewnij się, że przed włożeniem płyty szuflada na płytę została w pełni otwarta.
- Umieść płytę o średnicy 12 cm w zewnętrznej wnęce szuflady (Rysunek 1), a płytę o średnicy 8 cm w wewnętrznej wnęce szuflady (Rysunek 2).

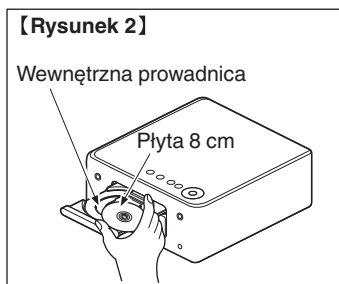
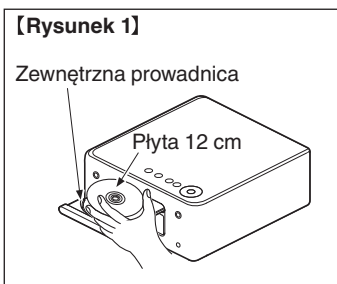

- Nie używając adaptera możesz umieścić płyty o średnicy 8 cm, dokładnie w miejsce wyznaczone wnęką szuflady.



- Komunikat "Nieobsługiwany" oznacza nośniki, których niniejsze urządzenie nie obsługuje.
- Komunikat "Brak płyty" jest wyświetlany po włożeniu płyty etykietą do dołu lub gdy nie została włożona żadna płyta.

UWAGA

- Włóż tylko jedną płytę jednorazowo. Włóż jednorazowo tylko jedną płytę. Włożenie dwóch lub więcej płyt może skutkować uszkodzeniem urządzenia lub podrapaniem płyt.
- Nie wkładaj do odtwarzacza pękniętych ani zdeformowanych płyt oraz płyt naprawianych za pomocą taśmy klejącej itp.
- Nie wkładaj płyt, w których samoprzylepna folia lub klej, używane do przymocowania etykiety są odsłonięte, jak również płyt noszących ślady po takich materiałach. Płyty takie mogą ulec zablokowaniu w odtwarzaczu i uszkodzić go.
- Nie stosuj płyt o nieregularnych kształtach, gdyż mogą one zniszczyć urządzenie.



- Nie popychaj ręką szuflady na płyty, gdy zasilanie jest wyłączone. Może to doprowadzić do uszkodzenia urządzenia.
- Do szuflady na płyty nie wkładaj żadnych obcych przedmiotów. Grozi to uszkodzeniem.
- W przypadku pozostawienia urządzenia przez dłuższy czas w miejscu pełnym dymu papierosowego, itp. powierzchnia optyczna może ulec zabrudzeniu. W takim przypadku, sygnały mogą nie być odczytywane prawidłowo.



Jak obchodzić się z nośnikami

- Nie pozostawiaj odcisków palców, tłuszczu ani zabrudzeń na płycie.
- Zwróć szczególną uwagę, by nie drapać płyt podczas wyjmowania ich z pudełek.
- Nie zginaj ani nie podgrzewaj płyt.
- Nie powiększaj centralnego otworu.
- Nie pisz po zadrukowanej stronie płyty długopisami, ołówkami, itp. lub nie naklejaj na płyty nowych etykiet.
- Gdy płyta zostanie wniesiona z zimnego otoczenia do ciepłego pomieszczenia, to na jej powierzchni może nastąpić kondensacja pary wodnej. Nie używaj suszarki do włosów, by osuszyć płytę.
- Nie odłączać urządzenia pamięci masowej USB lub nie wyłączać urządzenia podczas gdy odtwarzane jest urządzenie pamięci masowej USB. Może to spowodować usterkę lub stratę danych urządzenia pamięci masowej USB.
- Nie wolno podejmować prób otwierania lub modyfikacji urządzenia pamięci USB.
- Urządzenie pamięci masowej USB i pliki mogą zostać uszkodzone przez elektryczność statyczną. Nie dotykaj palcami styków metalowych urządzenia pamięci masowej USB.
- Nie używać odkształconego urządzenia pamięci masowej USB.
- Po użyciu należy się upewnić, że zostały wyciągnięte wszystkie płyty i urządzenia pamięci masowej USB i przechowywane w odpowiednim opakowaniu, aby zapobiec osiadaniu się kurzu, zadrapaniom i odkształceniu.
- Nie kładź płyt w następujących miejscach:
 1. Wystawionych na bezpośrednie działanie promieni słonecznych przez dłuższy czas
 2. O wysokiej wilgotności lub zapyleniu
 3. Narażonych na ciepło z grzejników, itp.

Czyszczenie płyty

- Jeżeli na powierzchni płyty znajdują się odciski palców lub kurz, to mogą one obniżyć jakość odtwarzanego dźwięku.
- Użyj zestawu do czyszczenia, dostępnego w sklepach lub miękkiej szmatki.



Wycieraj ruchami promienistymi.

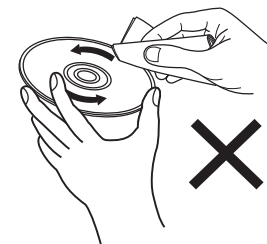

Nigdy nie wycieraj ruchami okrężnymi.

UWAGA

- Nie używaj płynów do czyszczenia płyt gramofonowych ani płynów antystatycznych. Nie używaj również chemikaliów, takich jak benzen lub rozcieńczalnik.



DIGITAL IN

■ Specyfikacje obsługiwanych formatów audio

□ Optyczne

	Częstotliwość próbkowania	Długość w bitach
Linowe PCM (2 kanały)	32/44,1/48/88,2/96/ 176,4/192 kHz	16/24 bity

Odtwarzanie urządzenia Bluetooth

To urządzenie obsługuje następujący profil Bluetooth.

- A2DP (Advanced Audio Distribution Profile):
Gdy urządzenie Bluetooth obsługujące ten standard jest podłączone, dane dźwiękowe Mono i Stereo mogą być strumieniowane w wysokiej jakości.
- AVRCP (Audio/Video Remote Control Profile):
Gdy podłączone jest urządzenie Bluetooth obsługujące ten standard, urządzenie Bluetooth może być obsługiwane za pomocą tego urządzenia.

■ O łączności Bluetooth

Fale radiowe nadawane z urządzenia mogą zakłócać pracę urządzeń medycznych. Upewnij się, że zasilanie tego urządzenia i urządzenia Bluetooth jest wyłączone w następujących lokalizacjach, ponieważ zakłócenia fal radiowych mogą powodować awarie.

- Szpitale, pociągi, samoloty, stacje benzynowe oraz miejsca, gdzie generowane są gazy łatwopalne
- W pobliżu drzwi automatycznych i alarmów przeciwpożarowych



Odtwarzanie plików przechowywanych na komputerze lub urządzeniu NAS

- Amplituner jest zgodny ze standardem MP3 ID3-Tag (wer.2).
- Amplituner jest zgodny z WMA META.
- Utwory z albumu nie mogą być odtwarzane prawidłowo, jeżeli wielkość obrazka (w pikselach) okładki albumu przekracza 500 x 500 (WMA/MP3/WAV/FLAC) lub 349 x 349 (MPEG-4 AAC).
- Do odtwarzania plików muzycznych przez sieć niezbędny jest serwer lub oprogramowanie zgodne z serwerem obsługujące odpowiednie formaty.

W celu odtwarzania wyżej wymienionych formatów audio za pośrednictwem sieci oraz zapewnienia pełnej obsługi w komputerze należy zainstalować oprogramowanie serwerowe, takie jak Twonky Media Server lub jRiver Media Server albo NAS. Dostępne są także inne oprogramowania serwerowe. Sprawdź, które formaty są obsługiwane.

■ Specyfikacja obsługiwanych plików

	Częstotliwość próbkowania	Współczynnik kompresji	Rozszerzenie
WMA*1	32/44,1/48 kHz	48 – 192 kbps	.wma
MP3	32/44,1/48 kHz	32 – 320 kbps	.mp3
WAV	32/44,1/48/88,2/96/ 176,4/192 kHz	–	.wav
MPEG-4 AAC*1	32/44,1/48 kHz	48 – 320 kbps	.aac/.m4a
FLAC	44,1/48/88,2/ 96/176,4/192 kHz	–	.flac
Apple Lossless*2	44,1/48/88,2/ 96/176,4/192 kHz	–	.m4a
DSD	2,8/5,6 MHz	–	.dsf/.dff

*1 Na amplitunerze można odtwarzać wyłącznie pliki, które nie są zabezpieczone przed kopiowaniem. Pliki pobierane z płatnych stron muzycznych w internecie są zabezpieczone metodami ochrony praw autorskich. Pliki przeniesione na komputer z CD itd. i kodowane w formacie WMA mogą być również zabezpieczone metodami ochrony praw autorskich zależnie od ustawień komputera.

*2 Dekoder Apple Lossless Audio Codec (ALAC) jest dostępny na podstawie licencji Apache, wersja 2.0 (<http://www.apache.org/licenses/LICENSE-2.0>).



Odtwarzanie radia internetowego

■ Specyfikacje odtwarzanych stacji radiowych

	Częstotliwość próbkowania	Współczynnik kompresji	Rozszerzenie
WMA	32/44, 1/48 kHz	48 – 192 kbps	.wma
MP3	32/44, 1/48 kHz	32 – 320 kbps	.mp3
MPEG-4 AAC	32/44, 1/48 kHz	48 – 320 kbps	.aac/ .m4a

Pamięć ostatnio wykonanej funkcji

Zapisuje parametry tak, jak były one ustawione bezpośrednio przed przełączeniem w tryb oczekiwania.



Wyjaśnienie pojęć

■ Audio

Apple Lossless Audio Codec

Jest to kodek służący do bezstratnej kompresji dźwięku opracowany przez firmę Apple Inc. Kodek można odtwarzać za pomocą iTunes, urządzenia iPod lub iPhone. Dane skompresowane do około 60 – 70% można dekompresować do dokładnie takich samych danych oryginalnych.

DSD (Direct-Stream Digital)

Jedną z metod zapisywania danych audio; jest to aspekt sygnału używany do zapisywania sygnałów audio na płytach super audio CD i jest cyfrowym sygnałem audio modulowanym przez Δ -Σ.

FLAC (Free Lossless Audio Codec)

FLAC oznacza bezpłatny bezstratny kodek audio i jest wolnym bezstratnym formatem zapisu audio. Bezstratność oznacza, że zapis audio jest kompresowany bez jakichkolwiek strat w jakości.

Licencja FLAC zamieszczona jest poniżej.

Copyright (C) 2000,2001,2002,2003,2004,2005,2006,2007,2008,2009
Josh Coalson

Redystrybucja i wykorzystanie w postaci źródłowej i formach binarnych, wraz lub bez modyfikacji, są dozwolone przy spełnieniu następujących warunków:

- Redistributions of source code must retain the above copyright notice, this list of conditions and the following disclaimer.
- Redistributions in binary form must reproduce the above copyright notice, this list of conditions and the following disclaimer in the documentation and/or other materials provided with the distribution.
- Neither the name of the Xiph.org Foundation nor the names of its contributors may be used to endorse or promote products derived from this software without specific prior written permission.



THIS SOFTWARE IS PROVIDED BY THE COPYRIGHT HOLDERS AND CONTRIBUTORS "AS IS" AND ANY EXPRESS OR IMPLIED WARRANTIES, INCLUDING, BUT NOT LIMITED TO, THE IMPLIED WARRANTIES OF MERCHANTABILITY AND FITNESS FOR A PARTICULAR PURPOSE ARE DISCLAIMED. IN NO EVENT SHALL THE FOUNDATION OR CONTRIBUTORS BE LIABLE FOR ANY DIRECT, INDIRECT, INCIDENTAL, SPECIAL, EXEMPLARY, OR CONSEQUENTIAL DAMAGES (INCLUDING, BUT NOT LIMITED TO, PROCUREMENT OF SUBSTITUTE GOODS OR SERVICES; LOSS OF USE, DATA, OR PROFITS; OR BUSINESS INTERRUPTION) HOWEVER CAUSED AND ON ANY THEORY OF LIABILITY, WHETHER IN CONTRACT, STRICT LIABILITY, OR TORT (INCLUDING NEGLIGENCE OR OTHERWISE) ARISING IN ANY WAY OUT OF THE USE OF THIS SOFTWARE, EVEN IF ADVISED OF THE POSSIBILITY OF SUCH DAMAGE.

MP3 (MPEG Audio Layer-3)

Jest to międzynarodowo standaryzowany schemat kompresji danych audio stosowany w standardzie kompresji video "MPEG-1". Pozwala uzyskać skompresowane pliki o wielkości 1/11 oryginalnego zapisu utrzymując jakość zapisu dźwięku równoważną muzyce zapisanej na płytach CD.

MPEG (Moving Picture Experts Group), MPEG-2, MPEG-4

Są to nazwy standardów cyfrowych formatów kompresowanych stosowanych do kodowania zapisu video oraz audio. Standardy video obejmują "MPEG-1 Video", "MPEG-2 Video", "MPEG-4 Visual", "MPEG-4 AVC". Standardy audio obejmują "MPEG-1 Audio", "MPEG-2 Audio", "MPEG-4 AAC".

WMA (Windows Media Audio)

Jest to technologia kompresji sygnału audio opracowana przez firmę Microsoft Corporation.

Dane WMA można kodować za pomocą aplikacji Windows Media® Player.

Dla zakodowania plików WMA należy stosować wyłącznie aplikacje autoryzowane przez Microsoft Corporation. W przypadku stosowania oprogramowania nieposiadającego autoryzacji, pliki mogą nie pracować prawidłowo.



Częstotliwość próbkowania

Próbkowanie oznacza odczyt wartości fali dźwiękowej (sygnału analogowego) w regularnych odstępach czasu i wyrażenie wysokości fali przy każdym odczycie w formacie cyfrowym (tworzenie sygnału cyfrowego).

Liczba odczytów na sekundę nazywana jest "częstotliwością próbkowania". Im większe wartości, tym bardziej wiernie odwzorowany jest dźwięk.

Impedancja głośników

Jest to wartość rezystancji w obwodzie prądu przemiennego, wskazywana w Ω (ohm).

Większą moc można uzyskać, gdy wartość ta jest mniejsza.

Współczynnik kompresji

Wyraża on ilość zapisanych na dysku danych wideo/audio odczytywanych w ciągu 1 sekundy. Większa wartość oznacza wyższą jakość dźwięku, ale również i większy rozmiar pliku.

■ Sieć

AirPlay

AirPlay przesyła (odtwarza) zapisy z iTunes lub na iPhone/iPod touch do odpowiedniego urządzenia przez sieć.

WEP Key (Klucz sieciowy)

Jest to kluczowa informacja pozwalająca zakodować dane na czas ich przesyłania. W przypadku tego urządzenia, ten sam klucz WEP stosowany jest do kodowania oraz rozkodowywania sieci WEP i w celu uzyskania komunikacji między tymi urządzeniami należy ustawić klucz.

Wi-Fi®

Certyfikat Wi-Fi zapewnia, że urządzenie zostało przetestowane i sprawdzone przez Wi-Fi Alliance, grupę certyfikującą możliwość współpracy urządzeń LAN.

WPA (Wi-Fi Protected Access)

Jest to standard zabezpieczenia ustanowiony przez Wi-Fi Alliance. Dodatkowo, konwencjonalna SSID (nazwa sieci) oraz klucz WEP (nazwa klucza) pozwalają również uzyskać funkcję identyfikacji oraz protokół kodowania, zapewniający wyższe bezpieczeństwo danych.

WPA2 (Wi-Fi Protected Access 2)

Jest to nowa wersja WPA ustanowiona przez Wi-Fi Alliance, zgodna z bardziej bezpiecznym kodowaniem AES.



WPA-PSK/WPA2-PSK (Pre-shared Key)

Jest to prosty system identyfikacji pozwalający na obopólną identyfikację poprzez sprawdzenie ustawienia zgodności ciągu znaków przesyłanych przez punkt dostępowy oraz klienta.

Nazwy Sieci (SSID: Service Set Identifier)

Podczas tworzenia bezprzewodowych sieci LAN tworzone są grupy, aby zapobiegać zakłóceniom, kradzieży danych itp. Te grupy są oparte na "SSID (network names)". Dla zwiększenia bezpieczeństwa, jest ustawiony klucz WEP, co uniemożliwia komunikację, jeśli klucz WEP nie zgadza się z "SSID". Jest to przydatne przy tworzeniu uproszczonej sieci.

■ Inne

Finalizacja

Jest to proces umożliwiający odtwarzanie płyt DVD/CD, które zostały nagrane za pomocą nagrywarek przez inne odtwarzacze.

Parowanie

Parowanie (rejestracja) jest operacją niezbędną do połączenia urządzenia Bluetooth z tym urządzeniem, za pomocą Bluetooth. Po sparowaniu urządzenia uwierzytelniają się wzajemnie i mogą łączyć się bez występowania błędnych połączeń.

Podczas używania połączenia Bluetooth po raz pierwszy, należy sparować to urządzenie z urządzeniem Bluetooth, które ma zostać połączone.

Układ zabezpieczający

Jest to funkcja zabezpieczająca podzespoły przed uszkodzeniem w momencie problemów z zasilaniem, takich jak przeciążenie, przepięcie lub nadmierna temperatura wynikające z dowolnej przyczyny.



Informacje o znakach handlowych



Apple, AirPlay, iPad, iPad Air, iPad Pro and iPhone are trademarks of Apple Inc., registered in the U.S. and other countries.

The trademark "iPhone" is used in Japan with a license from Aiphone K.K.

Use of the Works with Apple badge means that an accessory has been designed to work specifically with the technology identified in the badge and has been certified by the developer to meet Apple performance standards.



Znak słowny[®] oraz logo są zastrzeżonymi znakami towarowymi firmy Bluetooth SIG, Inc., a każde użycie tych znaków przez D&M Holdings Inc. podlega licencji. Inne znaki towarowe i nazwy handlowe należą do ich prawnych właścicieli.



Logo Wi-Fi CERTIFIED jest zastrzeżonym znakiem towarowym Wi-Fi Alliance.

Certyfikat Wi-Fi zapewnia, że urządzenie przeszło test interoperacyjności przeprowadzony przez Wi-Fi Alliance, grupę certyfikującą możliwość współpracy urządzeń LAN.



Dane techniczne

■ Wzmacniacz audio

- Odtwarzacz CD

Pasma przenoszenia przy odtwarzaniu:	10 Hz – 20 kHz
Falowanie i nierównomierność:	Poniżej limitu mierzalnego ($\pm 0,001$ %)
Częstotliwość próbkowania:	44,1 kHz

- Wzmacniacz audio

Napięcie znamionowe:	2-kanalów 65 W + 65 W (4 Ω /ohm, 1 kHz przy zniekształceniach 0,7 % T.H.D.+N)
Moc dynamiczna:	80 W + 80 W (4 Ω /ohm, 1 kHz, THD+N 10 %)
Gniazda wyjściowe:	Głośnik: 4-16 Ω /ohm (impedancja) Obsługa słuchawek/słuchawek stereofonicznych
Czułość wejścia/Impedancja:	Wejście analogowe: 200 mV/30 k Ω /kohm
Całkowite zniekształcenia harmoniczne (1 kHz, 5 W, 4 Ω/ohm):	Analog In: 0,1 %
Stosunek sygnał/szum (10 W, 4 Ω/ohm, IHF-A):	Analog In: 90 dB
Sterowanie barwą:	SDB: +8 dB (100 Hz) Bas: ± 10 dB (100 Hz) Tony wysokie: ± 10 dB (10 kHz)
Pasma przenoszenia:	Analog In: 10 Hz – 40 kHz (± 3 dB)



■ Sekcja Tunera

Zakres częstotliwości:

[FM]

87,50 MHz – 108,00 MHz

[AM]

522 kHz – 1611 kHz

Efektywna czułość:

1,2 μ V / 75 Ω /ohm

20 μ V

Separacja kanałów FM:

42 dB (1 kHz)

–

Stosunek sygnał/szum FM:

Mono: 70 dB

Stereo: 70 dB

FM THD+N (1 kHz):

Mono: 0,4 %

Stereo: 0,4 %

■ Sekcja bezprzewodowej sieci LAN

Typ sieci (standard bezprzewodowego LAN): Zgodne z IEEE 802.11 a/b/g/n
(Zgodność z Wi-Fi®) *1

Ochrona:

WEP 64 bit, WEP 128 bit

WPA/WPA2-PSK (AES)

WPA/WPA2-PSK (TKIP)

Zakres stosowanych częstotliwości:

2,4 GHz, 5 GHz

*1 Logo Wi-Fi® CERTIFIED i logo Wi-Fi CERTIFIED na produkcie są zastrzeżonymi znakami towarowymi Wi-Fi Alliance.



■ Sekcja Bluetooth

Systemy komunikacji:	Specyfikacja Bluetooth wersja 3.0 + EDR (Enhanced Data Rate)
Moc nadawania:	Specyfikacja Bluetooth Power Class 1
Maksymalny zasięg komunikacji:	Okolo 30 m w zasięgu wzroku *2
Zakres stosowanych częstotliwości:	2,4 GHz
Schemat modulacji:	FHSS (Frequency-Hopping Spread Spectrum)
Obsługiwane profile:	A2DP (Advanced Audio Distribution Profile) 1.2 AVRCP (Audio Video Remote Control Profile) 1.5
Odpowiednie kodeki:	SBC
Zasięg transmisji (A2DP):	20 Hz – 20 000 Hz

*2 Rzeczywisty zasięg komunikacji może się różnić w zależności od czynników, takich jak przeszkody między urządzeniami, fale elektromagnetyczne z kuchenek mikrofalowych, ładunki elektrostatyczne, telefony bezprzewodowe, czułość odbioru, sprawności anteny, system operacyjny, oprogramowanie użytkowe itp.



■ Zegar/Sygnal/Wyłącznik czasowy

Typ zegara:	Metoda synchronizacji za pomocą częstotliwości linii zasilania (z dokładnością ± 60 sekund miesięcznie)
Alarm:	Alarm jednorazowy/Alarm codzienny: Jeden system dla każdego
Wyłącznik czasowy:	Wyłącznik czasowy: maks. 90 minut

■ Ogólne

Temperatura robocza:	+5 °C - +35 °C
Zasilanie:	AC 230 V, 50/60 Hz
Pobór mocy:	55 W
Pobór mocy w trybach czuwania:	

Tryby oczekiwania	Pozycje ustawień w menu		Pobór mocy
	Kontrola sieci (☞ str. 99)	Autoodtworzenie (☞ str. 91)	
Normalny tryb oczekiwania (Autoodtworzenie-“Włączony”)	Wyłączony	Włączony	0,4 W
Normalny tryb oczekiwania (Autoodtworzenie-“Wyłączony”)	Wyłączony	Wyłączony	0,4 W
Kontrola sieci (Bluetooth) *3	Włączony	Włączony	3,3 W
Kontrola sieci (Ethernet) *3	Włączony	Włączony	3,4 W
Kontrola sieci (Wi-Fi) *3	Włączony	Włączony	4,3 W
Kontrola sieci (USB) *3	Włączony	Włączony	3,7 W
Kontrola sieci (Bluetooth, Ethernet, Wi-Fi, USB) *3	Włączony	Włączony	4,7 W

*3 Po ustawieniu urządzenia w tryb gotowości po tym, jak funkcje zapisane w nawiasach są używane do odtwarzania dźwięku.

- Powyższe dane techniczne mogą ulec zmianie ze względu na ulepszenia i zmiany konstrukcyjne.



■ Wymiary (Jednostka : mm)

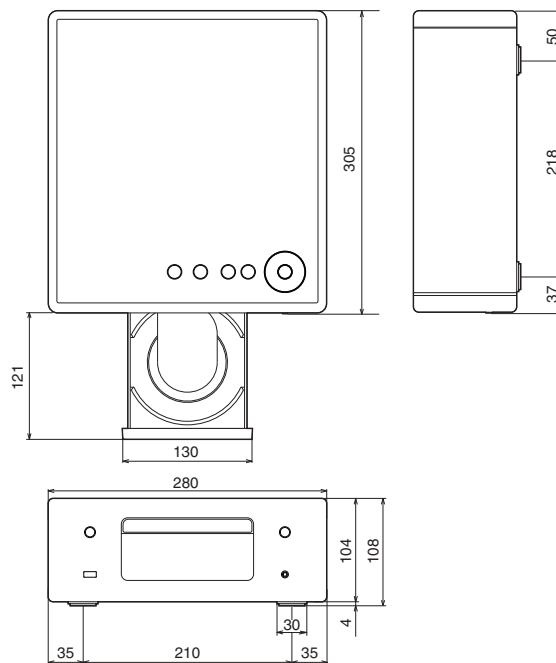

■ Waga: 3,4 kg

Indeks

A		J		P	
AirPlay	69	Jasność wyświetlacza	77	Panel przedni	12
Aktualizacja oprogramowania wewnętrznego (firmware)	94	K		Panel tylny	15
Auto wyłączenie	93	Kolejka	37, 40, 50	Parowanie	42
		Komputer	28, 36, 135	Pilot zdalnego sterowania	17
		Konto HEOS	47, 105	Przewodowa sieć LAN	28, 100
				Przywracanie ustawień sieciowych	126
C		M		R	
CD	55	Mapa menu	79	Rozwiązywanie problemów	109
D		N		S	
DATA CD	58	NAS	36, 135	Sieć bezprzewodowa LAN	29, 100
				Spotify	73
I		O			
Internet Radio	34	Odtwarzanie programowane	57		





U

Ulubione HEOS	74
Urządzenie Bluetooth	42
Urządzenie USB	25, 39
Ustawienia sieci	98
Ustawienia Wi-Fi	100



W

Wprowadzanie znaków	85
Wskazówki	107
Wyłącznik czasowy	77



Licencja

■ Informacja dotycząca licencji na oprogramowanie użyte w urządzeniu

Informacje dotyczące licencji GPL (GNU-General Public License), LGPL (GNU Lesser General Public License)

W niniejszym urządzeniu użyto oprogramowania GPL/LGPL i oprogramowania firm trzecich.

Po zakupie tego produktu użytkownik może uzyskać, modyfikować lub dystrybuować kod źródłowy oprogramowania GPL/LGPL używanego w niniejszym urządzeniu.

Firma Denon dostarczy kod źródłowy zgodnie z licencjami GPL i LGPL na żądanie zgłoszone do centrum obsługi klienta, po kosztach aktualnych. Firma Denon nie udziela jednak żadnych gwarancji dotyczących kodu źródłowego. Nie świadczymy również pomocy technicznej odnośnie zawartości kodu źródłowego.

W tej części omówiono licencje na oprogramowanie używane w niniejszym urządzeniu. Aby zapewnić poprawność treści, zastosowano oryginał w języku angielskim.

□ GPL

Użyte Open Source	Wersja
bridge-utils	2.8
busybox	1.21.1
ebtables	2.0.10-4
Linux kernel	3.10.74
mtd-utils	1.4.3
ntfs-3g_ntfsprogs	2011.4.12
ntpcclient	2007
u-boot	2015.01
wireless-tools	29



❑ LGPL

Użyte Open Source	Wersja
ffmpeg	0.8.3
glibc	2.9
libmms	0.6.2

❑ curl-7.24.0

COPYRIGHT AND PERMISSION NOTICE

Copyright (c) 1996 - 2014, Daniel Stenberg, <daniel@haxx.se>
All rights reserved.

Permission to use, copy, modify, and distribute this software for any purpose with or without fee is hereby granted, provided that the above copyright notice and this permission notice appear in all copies.

THE SOFTWARE IS PROVIDED "AS IS", WITHOUT WARRANTY OF ANY KIND, EXPRESS OR IMPLIED, INCLUDING BUT NOT LIMITED TO THE WARRANTIES OF MERCHANTABILITY, FITNESS FOR A PARTICULAR PURPOSE AND NONINFRINGEMENT OF THIRD PARTY RIGHTS. IN NO EVENT SHALL THE AUTHORS OR COPYRIGHT HOLDERS BE LIABLE FOR ANY CLAIM, DAMAGES OR OTHER LIABILITY, WHETHER IN AN ACTION OF CONTRACT, TORT OR OTHERWISE, ARISING FROM, OUT OF OR IN CONNECTION WITH THE SOFTWARE OR THE USE OR OTHER DEALINGS IN THE SOFTWARE.

Except as contained in this notice, the name of a copyright holder shall not be used in advertising or otherwise to promote the sale, use or other dealings in this Software without prior written authorization of the copyright holder.

❑ e2fsprogs-libs-1.40.8/lib/uid

Redistribution and use in source and binary forms, with or without modification, are permitted provided that the following conditions are met:

1. Redistributions of source code must retain the above copyright notice, and the entire permission notice in its entirety, including the disclaimer of warranties.
2. Redistributions in binary form must reproduce the above copyright notice, this list of conditions and the following disclaimer in the documentation and/or other materials provided with the distribution.
3. The name of the author may not be used to endorse or promote products derived from this software without specific prior written permission.

THIS SOFTWARE IS PROVIDED "AS IS" AND ANY EXPRESS OR IMPLIED WARRANTIES, INCLUDING, BUT NOT LIMITED TO, THE IMPLIED WARRANTIES OF MERCHANTABILITY AND FITNESS FOR A PARTICULAR PURPOSE, ALL OF WHICH ARE HEREBY DISCLAIMED. IN NO EVENT SHALL THE AUTHOR BE LIABLE FOR ANY DIRECT, INDIRECT, INCIDENTAL, SPECIAL, EXEMPLARY, OR CONSEQUENTIAL DAMAGES (INCLUDING, BUT NOT LIMITED TO, PROCUREMENT OF SUBSTITUTE GOODS OR SERVICES; LOSS OF USE, DATA, OR PROFITS; OR BUSINESS INTERRUPTION) HOWEVER CAUSED AND ON ANY THEORY OF LIABILITY, WHETHER IN CONTRACT, STRICT LIABILITY, OR TORT (INCLUDING NEGLIGENCE OR OTHERWISE) ARISING IN ANY WAY OUT OF THE USE OF THIS SOFTWARE, EVEN IF NOT ADVISED OF THE POSSIBILITY OF SUCH DAMAGE.



❑ expat-2.0.1

Copyright (c) 1998, 1999, 2000 Thai Open Source Software Center Ltd and Clark Cooper

Copyright (c) 2001, 2002, 2003, 2004, 2005, 2006 Expat maintainers.

Permission is hereby granted, free of charge, to any person obtaining a copy of this software and associated documentation files (the "Software"), to deal in the Software without restriction, including without limitation the rights to use, copy, modify, merge, publish, distribute, sublicense, and/or sell copies of the Software, and to permit persons to whom the Software is furnished to do so, subject to the following conditions:

The above copyright notice and this permission notice shall be included in all copies or substantial portions of the Software.

THE SOFTWARE IS PROVIDED "AS IS", WITHOUT WARRANTY OF ANY KIND, EXPRESS OR IMPLIED, INCLUDING BUT NOT LIMITED TO THE WARRANTIES OF MERCHANTABILITY, FITNESS FOR A PARTICULAR PURPOSE AND NONINFRINGEMENT.

IN NO EVENT SHALL THE AUTHORS OR COPYRIGHT HOLDERS BE LIABLE FOR ANY CLAIM, DAMAGES OR OTHER LIABILITY, WHETHER IN AN ACTION OF CONTRACT, TORT OR OTHERWISE, ARISING FROM, OUT OF OR IN CONNECTION WITH THE SOFTWARE OR THE USE OR OTHER DEALINGS IN THE SOFTWARE.

❑ getopt

<http://cvsweb.netbsd.org/bsdweb.cgi/src/lib/libc/stdlib/>

Copyright (c) 1987, 1993, 1994 The Regents of the University of California. All rights reserved.

Redistribution and use in source and binary forms, with or without modification, are permitted provided that the following conditions are met:

1. Redistributions of source code must retain the above copyright notice, this list of conditions and the following disclaimer.
2. Redistributions in binary form must reproduce the above copyright notice, this list of conditions and the following disclaimer in the documentation and/or other materials provided with the distribution.
3. Neither the name of the University nor the names of its contributors may be used to endorse or promote products derived from this software without specific prior written permission.

THIS SOFTWARE IS PROVIDED BY THE REGENTS AND CONTRIBUTORS "AS IS" AND ANY EXPRESS OR IMPLIED WARRANTIES, INCLUDING, BUT NOT LIMITED TO, THE IMPLIED WARRANTIES OF MERCHANTABILITY AND FITNESS FOR A PARTICULAR PURPOSE ARE DISCLAIMED. IN NO EVENT SHALL THE REGENTS OR CONTRIBUTORS BE LIABLE FOR ANY DIRECT, INDIRECT, INCIDENTAL, SPECIAL, EXEMPLARY, OR CONSEQUENTIAL DAMAGES (INCLUDING, BUT NOT LIMITED TO, PROCUREMENT OF SUBSTITUTE GOODS OR SERVICES; LOSS OF USE, DATA, OR PROFITS; OR BUSINESS INTERRUPTION) HOWEVER CAUSED AND ON ANY THEORY OF LIABILITY, WHETHER IN CONTRACT, STRICT LIABILITY, OR TORT (INCLUDING NEGLIGENCE OR OTHERWISE) ARISING IN ANY WAY OUT OF THE USE OF THIS SOFTWARE, EVEN IF ADVISED OF THE POSSIBILITY OF SUCH DAMAGE.



jQuery

Copyright 2014 jQuery Foundation and other contributors
<http://jquery.com/>

Permission is hereby granted, free of charge, to any person obtaining a copy of this software and associated documentation files (the "Software"), to deal in the Software without restriction, including without limitation the rights to use, copy, modify, merge, publish, distribute, sublicense, and/or sell copies of the Software, and to permit persons to whom the Software is furnished to do so, subject to the following conditions:

The above copyright notice and this permission notice shall be included in all copies or substantial portions of the Software.

THE SOFTWARE IS PROVIDED "AS IS", WITHOUT WARRANTY OF ANY KIND, EXPRESS OR IMPLIED, INCLUDING BUT NOT LIMITED TO THE WARRANTIES OF MERCHANTABILITY, FITNESS FOR A PARTICULAR PURPOSE AND NONINFRINGEMENT. IN NO EVENT SHALL THE AUTHORS OR COPYRIGHT HOLDERS BE LIABLE FOR ANY CLAIM, DAMAGES OR OTHER LIABILITY, WHETHER IN AN ACTION OF CONTRACT, TORT OR OTHERWISE, ARISING FROM, OUT OF OR IN CONNECTION WITH THE SOFTWARE OR THE USE OR OTHER DEALINGS IN THE SOFTWARE.

libpcap-1.4.0

License: BSD

Redistribution and use in source and binary forms, with or without modification, are permitted provided that the following conditions are met:

1. Redistributions of source code must retain the above copyright notice, this list of conditions and the following disclaimer.
2. Redistributions in binary form must reproduce the above copyright notice, this list of conditions and the following disclaimer in the documentation and/or other materials provided with the distribution.
3. The names of the authors may not be used to endorse or promote products derived from this software without specific prior written permission.

THIS SOFTWARE IS PROVIDED "AS IS" AND WITHOUT ANY EXPRESS OR IMPLIED WARRANTIES, INCLUDING, WITHOUT LIMITATION, THE IMPLIED WARRANTIES OF MERCHANTABILITY AND FITNESS FOR A PARTICULAR PURPOSE.



❏ libtar-1.2.11

Copyright (c) 1998-2003 University of Illinois Board of Trustees

Copyright (c) 1998-2003 Mark D. Roth

All rights reserved.

Developed by: Campus Information Technologies and Educational Services, University of Illinois at Urbana-Champaign

Permission is hereby granted, free of charge, to any person obtaining a copy of this software and associated documentation files (the "Software"), to deal with the Software without restriction, including without limitation the rights to use, copy, modify, merge, publish, distribute, sublicense, and/or sell copies of the Software, and to permit persons to whom the Software is furnished to do so, subject to the following conditions:

- Redistributions of source code must retain the above copyright notice, this list of conditions and the following disclaimers.
- Redistributions in binary form must reproduce the above copyright notice, this list of conditions and the following disclaimers in the documentation and/or other materials provided with the distribution.
- Neither the names of Campus Information Technologies and Educational Services, University of Illinois at Urbana-Champaign, nor the names of its contributors may be used to endorse or promote products derived from this Software without specific prior written permission.

THE SOFTWARE IS PROVIDED "AS IS", WITHOUT WARRANTY OF ANY KIND, EXPRESS OR IMPLIED, INCLUDING BUT NOT LIMITED TO THE WARRANTIES OF MERCHANTABILITY, FITNESS FOR A PARTICULAR PURPOSE AND NONINFRINGEMENT.

IN NO EVENT SHALL THE CONTRIBUTORS OR COPYRIGHT HOLDERS BE LIABLE FOR ANY CLAIM, DAMAGES OR OTHER LIABILITY, WHETHER IN AN ACTION OF CONTRACT, TORT OR OTHERWISE, ARISING FROM, OUT OF OR IN CONNECTION WITH THE SOFTWARE OR THE USE OR OTHER DEALINGS WITH THE SOFTWARE.

❏ mDNS 320.10.80

The majority of the source code in the mDNSResponder project is licensed under the terms of the Apache License, Version 2.0, available from:

<<http://www.apache.org/licenses/LICENSE-2.0>>

To accommodate license compatibility with the widest possible range of client code licenses, the shared library code, which is linked at runtime into the same address space as the client using it, is licensed under the terms of the "Three-Clause BSD License".

The Linux Name Service Switch code, contributed by National ICT Australia Ltd (NICTA) is licensed under the terms of the NICTA Public Software Licence (which is substantially similar to the "Three-Clause BSD License", with some additional language pertaining to Australian law).



❏ mongoose

<https://github.com/cesanta/mongoose/>

Copyright (c) 2004-2013 Sergey Lyubka

Permission is hereby granted, free of charge, to any person obtaining a copy of this software and associated documentation files (the "Software"), to deal in the Software without restriction, including without limitation the rights to use, copy, modify, merge, publish, distribute, sublicense, and/or sell copies of the Software, and to permit persons to whom the Software is furnished to do so, subject to the following conditions:

The above copyright notice and this permission notice shall be included in all copies or substantial portions of the Software.

THE SOFTWARE IS PROVIDED "AS IS", WITHOUT WARRANTY OF ANY KIND, EXPRESS OR IMPLIED, INCLUDING BUT NOT LIMITED TO THE WARRANTIES OF MERCHANTABILITY, FITNESS FOR A PARTICULAR PURPOSE AND NONINFRINGEMENT. IN NO EVENT SHALL THE AUTHORS OR COPYRIGHT HOLDERS BE LIABLE FOR ANY CLAIM, DAMAGES OR OTHER LIABILITY, WHETHER IN AN ACTION OF CONTRACT, TORT OR OTHERWISE, ARISING FROM, OUT OF OR IN CONNECTION WITH THE SOFTWARE OR THE USE OR OTHER DEALINGS IN THE SOFTWARE.

❏ openssl-1.0.0d

Copyright (c) 1998-2011 The OpenSSL Project. All rights reserved.

Redistribution and use in source and binary forms, with or without modification, are permitted provided that the following conditions are met:

1. Redistributions of source code must retain the above copyright notice, this list of conditions and the following disclaimer.
2. Redistributions in binary form must reproduce the above copyright notice, this list of conditions and the following disclaimer in the documentation and/or other materials provided with the distribution.
3. All advertising materials mentioning features or use of this software must display the following acknowledgment:
"This product includes software developed by the OpenSSL Project for use in the OpenSSL Toolkit. (<http://www.openssl.org/>)"
4. The names "OpenSSL Toolkit" and "OpenSSL Project" must not be used to endorse or promote products derived from this software without prior written permission. For written permission, please contact openssl-core@openssl.org.
5. Products derived from this software may not be called "OpenSSL" nor may "OpenSSL" appear in their names without prior written permission of the OpenSSL Project.
6. Redistributions of any form whatsoever must retain the following acknowledgment:
"This product includes software developed by the OpenSSL Project for use in the OpenSSL Toolkit (<http://www.openssl.org/>)"



THIS SOFTWARE IS PROVIDED BY THE OpenSSL PROJECT "AS IS" AND ANY EXPRESSED OR IMPLIED WARRANTIES, INCLUDING, BUT NOT LIMITED TO, THE IMPLIED WARRANTIES OF MERCHANTABILITY AND FITNESS FOR A PARTICULAR PURPOSE ARE DISCLAIMED. IN NO EVENT SHALL THE OpenSSL PROJECT OR ITS CONTRIBUTORS BE LIABLE FOR ANY DIRECT, INDIRECT, INCIDENTAL, SPECIAL, EXEMPLARY, OR CONSEQUENTIAL DAMAGES (INCLUDING, BUT NOT LIMITED TO, PROCUREMENT OF SUBSTITUTE GOODS OR SERVICES; LOSS OF USE, DATA, OR PROFITS; OR BUSINESS INTERRUPTION) HOWEVER CAUSED AND ON ANY THEORY OF LIABILITY, WHETHER IN CONTRACT, STRICT LIABILITY, OR TORT (INCLUDING NEGLIGENCE OR OTHERWISE) ARISING IN ANY WAY OUT OF THE USE OF THIS SOFTWARE, EVEN IF ADVISED OF THE POSSIBILITY OF SUCH DAMAGE.

This product includes cryptographic software written by Eric Young (eyay@cryptsoft.com). This product includes software written by Tim Hudson (tjh@cryptsoft.com).

portmap-6.0

Copyright (c) 1990 The Regents of the University of California.

- All rights reserved.
- Redistribution and use in source and binary forms, with or without modification, are permitted provided that the following conditions are met:
 1. Redistributions of source code must retain the above copyright notice, this list of conditions and the following disclaimer.
 2. Redistributions in binary form must reproduce the above copyright notice, this list of conditions and the following disclaimer in the documentation and/or other materials provided with the distribution.
 3. A ll advertising materials mentioning features or use of this software must display the following acknowledgement:
This product includes software developed by the University of California, Berkeley and its contributors.
 4. Neither the name of the University nor the names of its contributors may be used to endorse or promote products derived from this software without specific prior written permission.
- THIS SOFTWARE IS PROVIDED BY THE REGENTS AND CONTRIBUTORS "AS IS" AND ANY EXPRESS OR IMPLIED WARRANTIES, INCLUDING, BUT NOT LIMITED TO, THE IMPLIED WARRANTIES OF MERCHANTABILITY AND FITNESS FOR A PARTICULAR PURPOSE ARE DISCLAIMED. IN NO EVENT SHALL THE REGENTS OR CONTRIBUTORS BE LIABLE FOR ANY DIRECT, INDIRECT, INCIDENTAL, SPECIAL, EXEMPLARY, OR CONSEQUENTIAL DAMAGES (INCLUDING, BUT NOT LIMITED TO, PROCUREMENT OF SUBSTITUTE GOODS OR SERVICES; LOSS OF USE, DATA, OR PROFITS; OR BUSINESS INTERRUPTION) HOWEVER CAUSED AND ON ANY THEORY OF LIABILITY, WHETHER IN CONTRACT, STRICT LIABILITY, OR TORT (INCLUDING NEGLIGENCE OR OTHERWISE) ARISING IN ANY WAY OUT OF THE USE OF THIS SOFTWARE, EVEN IF ADVISED OF THE POSSIBILITY OF SUCH DAMAGE.



❑ pstdint.h-0.1.12

- BSD License:
- Copyright (c) 2005-2011 Paul Hsieh
- All rights reserved.
- Redistribution and use in source and binary forms, with or without modification, are permitted provided that the following conditions are met:
 1. Redistributions of source code must retain the above copyright notice, this list of conditions and the following disclaimer.
 2. Redistributions in binary form must reproduce the above copyright notice, this list of conditions and the following disclaimer in the documentation and/or other materials provided with the distribution.
 3. The name of the author may not be used to endorse or promote products derived from this software without specific prior written permission.
- THIS SOFTWARE IS PROVIDED BY THE AUTHOR "AS IS" AND ANY EXPRESS OR IMPLIED WARRANTIES, INCLUDING, BUT NOT LIMITED TO, THE IMPLIED WARRANTIES OF MERCHANTABILITY AND FITNESS FOR A PARTICULAR PURPOSE ARE DISCLAIMED.
- IN NO EVENT SHALL THE AUTHOR BE LIABLE FOR ANY DIRECT, INDIRECT, INCIDENTAL, SPECIAL, EXEMPLARY, OR CONSEQUENTIAL DAMAGES (INCLUDING, BUT NOT LIMITED TO, PROCUREMENT OF SUBSTITUTE GOODS OR SERVICES; LOSS OF USE, DATA, OR PROFITS; OR BUSINESS INTERRUPTION) HOWEVER CAUSED AND ON ANY THEORY OF LIABILITY, WHETHER IN CONTRACT, STRICT LIABILITY, OR TORT (INCLUDING NEGLIGENCE OR OTHERWISE) ARISING IN ANY WAY OUT OF THE USE OF THIS SOFTWARE, EVEN IF ADVISED OF THE POSSIBILITY OF SUCH DAMAGE.

❑ r178flash 2000.3.1

License

=====

The MIT License (MIT)

Copyright (c) 2012 Maxim Salov

Permission is hereby granted, free of charge, to any person obtaining a copy of this software and associated documentation files (the "Software"), to deal in the Software without restriction, including without limitation the rights to use, copy, modify, merge, publish, distribute, sublicense, and/or sell copies of the Software, and to permit persons to whom the Software is furnished to do so, subject to the following conditions:

The above copyright notice and this permission notice shall be included in all copies or substantial portions of the Software.

THE SOFTWARE IS PROVIDED "AS IS", WITHOUT WARRANTY OF ANY KIND, EXPRESS OR IMPLIED, INCLUDING BUT NOT LIMITED TO THE WARRANTIES OF MERCHANTABILITY, FITNESS FOR A PARTICULAR PURPOSE AND NONINFRINGEMENT. IN NO EVENT SHALL THE AUTHORS OR COPYRIGHT HOLDERS BE LIABLE FOR ANY CLAIM, DAMAGES OR OTHER LIABILITY, WHETHER IN AN ACTION OF CONTRACT, TORT OR OTHERWISE, ARISING FROM, OUT OF OR IN CONNECTION WITH THE SOFTWARE OR THE USE OR OTHER DEALINGS IN THE SOFTWARE.



❑ **sqlite 2003.5.7**

SQLite Copyright
SQLite is in the
Public Domain

All of the code and documentation in SQLite has been dedicated to the public domain by the authors. All code authors, and representatives of the companies they work for, have signed affidavits dedicating their contributions to the public domain and originals of those signed affidavits are stored in a firesafe at the main offices of Hwaci. Anyone is free to copy, modify, publish, use, compile, sell, or distribute the original SQLite code, either in source code form or as a compiled binary, for any purpose, commercial or non-commercial, and by any means.

The previous paragraph applies to the deliverable code and documentation in SQLite - those parts of the SQLite library that you actually bundle and ship with a larger application. Some scripts used as part of the build process (for example the "configure" scripts generated by autoconf) might fall under other open-source licenses. Nothing from these build scripts ever reaches the final deliverable SQLite library, however, and so the licenses associated with those scripts should not be a factor in assessing your rights to copy and use the SQLite library.

All of the deliverable code in SQLite has been written from scratch. No code has been taken from other projects or from the open internet. Every line of code can be traced back to its original author, and all of those authors have public domain dedications on file. So the SQLite code base is clean and is uncontaminated with licensed code from other projects.

❑ **strlcpy.c , v1.11**

- Copyright (c) 1998 Todd C. Miller <Todd.Miller@courtesan.com>
- Permission to use, copy, modify, and distribute this software for any purpose with or without fee is hereby granted, provided that the above copyright notice and this permission notice appear in all copies.
- THE SOFTWARE IS PROVIDED "AS IS" AND THE AUTHOR DISCLAIMS ALL WARRANTIES WITH REGARD TO THIS SOFTWARE INCLUDING ALL IMPLIED WARRANTIES OF MERCHANTABILITY AND FITNESS. IN NO EVENT SHALL THE AUTHOR BE LIABLE FOR ANY SPECIAL, DIRECT, INDIRECT, OR CONSEQUENTIAL DAMAGES OR ANY DAMAGES WHATSOEVER RESULTING FROM LOSS OF USE, DATA OR PROFITS, WHETHER IN AN ACTION OF CONTRACT, NEGLIGENCE OR OTHER TORTIOUS ACTION, ARISING OUT OF OR IN CONNECTION WITH THE USE OR PERFORMANCE OF THIS SOFTWARE.

❑ **taglib-1.5**

copyright : (C) 2002 - 2008 by Scott Wheeler
email : wheeler@kde.org

"The contents of this file are subject to the Mozilla Public License Version 1.1 (the "License"); you may not use this file except in compliance with the License. You may obtain a copy of the License at <http://www.mozilla.org/MPL/>

Software distributed under the License is distributed on an "AS IS" basis, WITHOUT WARRANTY OF ANY KIND, either express or implied. See the License for the specific language governing rights and limitations under the License.



▣ tinymce 2002.4.3

www.sourceforge.net/projects/tinymce

This software is provided 'as-is', without any express or implied warranty. In no event will the authors be held liable for any damages arising from the use of this software.

Permission is granted to anyone to use this software for any purpose, including commercial applications, and to alter it and redistribute it freely, subject to the following restrictions:

1. The origin of this software must not be misrepresented; you must not claim that you wrote the original software. If you use this software in a product, an acknowledgment in the product documentation would be appreciated but is not required.
2. Altered source versions must be plainly marked as such, and must not be misrepresented as being the original software.
3. This notice may not be removed or altered from any source distribution.

▣ Tremor

<http://wiki.xiph.org/index.php/Tremor>

Copyright (c) 2002, Xiph.org Foundation

Redistribution and use in source and binary forms, with or without modification, are permitted provided that the following conditions are met:

1. Redistributions of source code must retain the above copyright notice, this list of conditions and the following disclaimer.
2. Redistributions in binary form must reproduce the above copyright notice, this list of conditions and the following disclaimer in the documentation and/or other materials provided with the distribution.
3. Neither the name of the Xiph.org Foundation nor the names of its contributors may be used to endorse or promote products derived from this software without specific prior written permission.

THIS SOFTWARE IS PROVIDED BY THE COPYRIGHT HOLDERS AND CONTRIBUTORS "AS IS" AND ANY EXPRESS OR IMPLIED WARRANTIES, INCLUDING, BUT NOT LIMITED TO, THE IMPLIED WARRANTIES OF MERCHANTABILITY AND FITNESS FOR A PARTICULAR PURPOSE ARE DISCLAIMED. IN NO EVENT SHALL THE FOUNDATION OR CONTRIBUTORS BE LIABLE FOR ANY DIRECT, INDIRECT, INCIDENTAL, SPECIAL, EXEMPLARY, OR CONSEQUENTIAL DAMAGES (INCLUDING, BUT NOT LIMITED TO, PROCUREMENT OF SUBSTITUTE GOODS OR SERVICES; LOSS OF USE, DATA, OR PROFITS; OR BUSINESS INTERRUPTION) HOWEVER CAUSED AND ON ANY THEORY OF LIABILITY, WHETHER IN CONTRACT, STRICT LIABILITY, OR TORT (INCLUDING NEGLIGENCE OR OTHERWISE) ARISING IN ANY WAY OUT OF THE USE OF THIS SOFTWARE, EVEN IF ADVISED OF THE POSSIBILITY OF SUCH DAMAGE.



zlib

<http://www.zlib.net/>

zlib.h -- interface of the 'zlib' general purpose compression library
version 1.2.3, July 18th, 2005

Copyright (C) 1995-2004 Jean-loup Gailly and Mark Adler

This software is provided 'as-is', without any express or implied warranty. In no event will the authors be held liable for any damages arising from the use of this software.

Permission is granted to anyone to use this software for any purpose, including commercial applications, and to alter it and redistribute it freely, subject to the following restrictions:

1. The origin of this software must not be misrepresented; you must not claim that you wrote the original software. If you use this software in a product, an acknowledgment in the product documentation would be appreciated but is not required.
2. Altered source versions must be plainly marked as such, and must not be misrepresented as being the original software.
3. This notice may not be removed or altered from any source distribution.

Jean-loup Gailly jloup@gzip.org, Mark Adler
madler@alumni.caltech.edu

The Spotify software is subject to third party licenses found here:

www.spotify.com/connect/third-party-licenses



DENON[®]

www.denon.com

3520 10636 00ADC

Copyright © 2018 D&M Holdings Inc. All Rights Reserved.