

User guide

Enjoy it.

BN24H1012EEB

BN32H1012EEB

BN40F1012EEB

EN

BG

CZ

DE

DK

EL

ES

ET

FR

HR

HU

IT

LT

LV

NL

NO

PL

PT

RO

SK

SL

SR

SU

SV

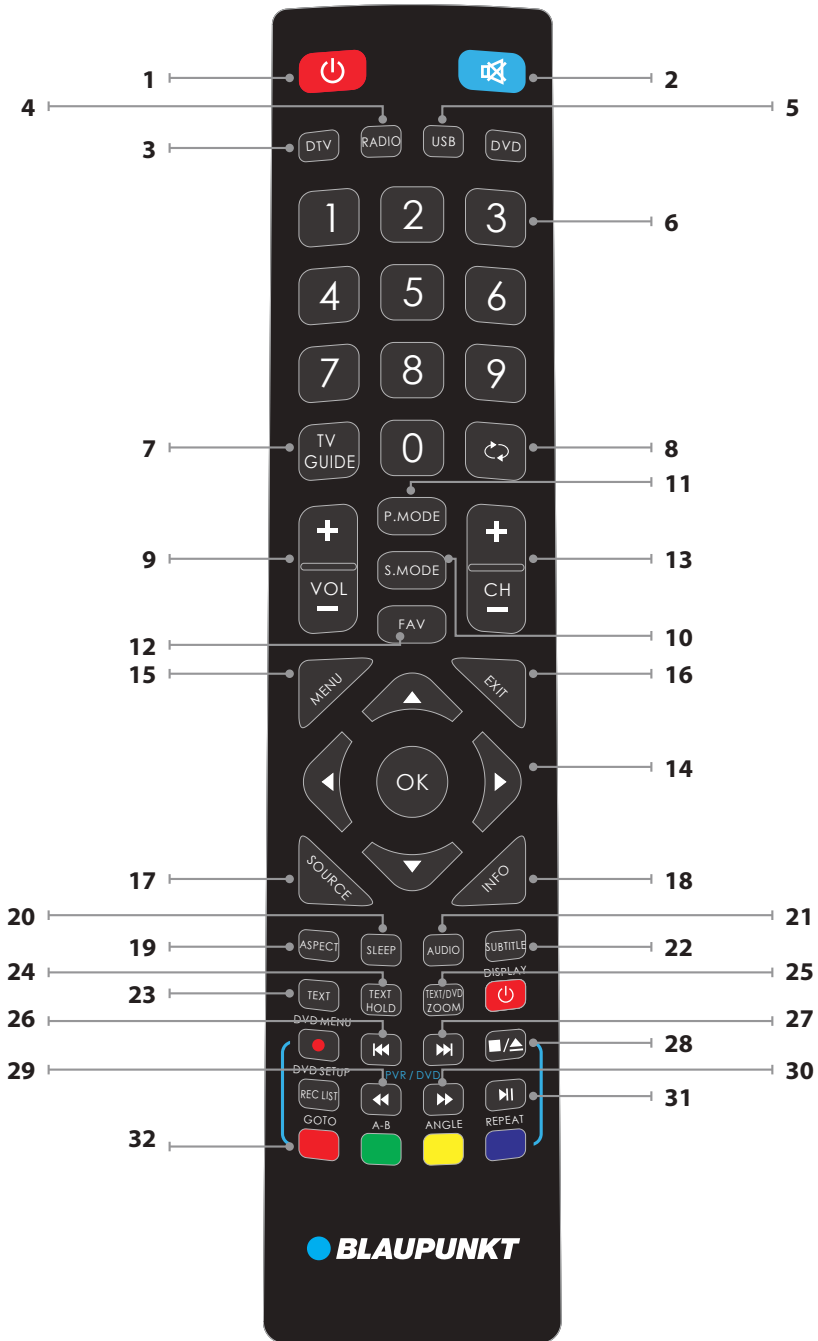

Important safety instructions



Please, read these safety instructions and respect the following warnings before the appliance is operated:

In order to prevent fire always keep candles and other open flames away from this product.



- Television sets with 43"size screens or more must be lifted and carried by at least two people.
- This TV does not contain any parts which could be repaired by the user. In case of a fault, contact the manufacturer or the authorised service agent. Contact with certain parts inside the TV might endanger your life. The guarantee does not extend to faults caused by repairs carried out by unauthorized third parties.
- Do not remove the rear part of the appliance.
- This appliance is designed for the receiving and reproduction of video and sound signals. Any other use is strictly forbidden.
- Do not expose the TV to dripping or splashing liquid.
- To disconnect the TV from mains please unplug the mains plug from the mains socket.
- If the supply cord is damaged, it must be replaced by the manufacturer, a service agent or similarly qualified persons in order to avoid a hazard.
- The suggested distance to watch HD TV is approximately three times longer than the screen diagonal size. Reflections on the screen from other light sources can make the quality of the picture worse.
- Ensure the TV has sufficient ventilation and is not close to other appliances and other pieces of furniture.
- Install the product at least 5 cm from the wall for ventilation.
- Ensure that the ventilation openings are clear of items such as newspapers, table-cloths, curtains, etc.
- The TV set is designed to be used in a moderate climate.
- The TV set is designed exclusively for operation in a dry place. When using the TV outside, please, make sure it is protected against moisture (rain, splashing water). Never expose to moisture.
- Do not place any objects, containers filled with liquids, such as vases, etc. on the TV. These containers might get pushed over, which would endanger electric safety. Place the TV exclusively on flat and stable surfaces. Do not place any objects such as newspaper or blankets, etc. on or under the TV.
- Make sure the appliance does not stand on any power cables as they might get damaged. Mobile phones and other devices such as WLAN adapters, monitoring cameras with wireless signal transmission, etc. might cause electromagnetic interference and they should not be placed near the appliance.
- Do not place the appliance near heating elements or in a place with direct sunlight as it has a negative effect on cooling of the appliance. Heat storage is dangerous and it can seriously reduce the lifetime of the appliance. In order to ensure the safety, ask a qualified person to remove the dirt from the appliance.
- Try to prevent damage to the mains cable or mains adapter. The appliance can only be connected with the supplied mains cable/ adapter.
- Storms are dangerous for all electric appliances. If the mains or aerial wiring is struck by lightning the appliance might get damaged, even if

it is turned off. You should disconnect all the cables and connectors of the appliance before a storm.

- To clean the screen of the appliance use only a damp and soft cloth. Use only clean water, never detergents and in no case use solvents.
- Position the TV close to the wall to avoid the possibility of it falling when pushed.
- **WARNING** - Never place a television set in an unstable location. A television set may fall, causing serious personal injury or death. Many injuries, particularly to children, can be avoided by taking simple precautions such as:
 - Use cabinets or stands recommended by the manufacturer of the television set.
 - Only use furniture that can safely support the television set.
 - Ensure the television set is not overhanging the edge of the supporting furniture.
 - Not place the television set on tall furniture (for example, cupboards or bookcases) without anchoring both the furniture and the television set to a suitable support.
 - Not place the television set on cloth or other materials that may be located between the television set and supporting furniture.
- Educate children about the dangers of climbing on furniture to reach the television set or its controls.
- Ensure that children do not climb or hang onto the TV.
- If your existing television set is being retained and relocated, the same considerations as above should be applied.
- The instructions shown below are a safer way to set up the TV, by fixing it to the wall and will avoid the possibility of it falling forwards and causing injury and damage.
 - For this type of installation you will need a fastening cord
 - A) Using one/both of the top wall-mounting holes and screws (the screws are already supplied in the wall mounting holes) fasten one end of the fastening chord/s to the TV.
 - B) Secure the other end of the fastening chord/s to your wall.
- The software on your TV and the OSD layout can be changed without notice.
- Note: In case of electrostatic discharge (ESD) the apparatus may show incorrect function. In such case, switch the TV off and back on. The TV will work normally.

Warning:

- Do not use TV set directly after unpacking. Wait until TV warms up to the room temperature before using it.
- Never connect any external devices to a live appliance. Switch off not only the TV but also the devices which are being connected! Plug the TV plug into the wall socket after connecting any external devices and the aerial!
- Always make sure there is free access to the TV mains plug.
- The appliance is not designed for a use in a workplace fitted with monitors.
- The systematic use of headphones at high volume might lead to irreversible hearing damage.
- Ensure environmental disposal of this appliance and any components including batteries. When in doubt, please, contact your local authority for details of recycling.
- While installing the appliance, do not forget that furniture surfaces are treated with various varnishes, plastics, etc. or they might be polished. The chemicals contained in these products might have a reaction with the TV stand. This could result in bits of the material sticking to the furniture surface, which are difficult to remove, if not impossible.
- The screen of your TV has been produced under top quality conditions and was checked in detail for faulty pixels several times. Due to the technological properties of the manufacturing process, it is not possible to eliminate the existence of a small number of faulty points on the screen (even with maximum care while in production). These faulty pixels are not considered faults in terms of guarantee conditions, if their extent is not greater than the boundaries defined by DIN norm.

- The manufacturer cannot be held responsible, or be liable, for customer service-related issues related to the third party content or services. Any questions, comments or service-related inquiries relating to the third party content or service should be made directly to the applicable content or service provider.
- There are a variety of reasons you may be unable to access content or services from the device unrelated to the device itself, including, but not limited to, power failure, the Internet connection, or failure to configure your device correctly. UMC Poland, its directors, officers, employees, agents, contractors and affiliates shall not be liable to you or any third party with respect to such failures or maintenance outages, regardless of cause or whether or not it could have been avoided.
- All third party content or services accessible via this device is provided to you on an "as-is" and "as available" basis and UMC Poland and its affiliates make no warranty or representation of any kind to you, either express or implied, including, without limitation, any warranties of merchantability, non-infringement, fitness for a particular purpose or any warranties of suitability, availability, accuracy, completeness, security, title, usefulness, lack of negligence or error-free or uninterrupted operation or use of the content or services provided to you or that the content or services will meet your requirements or expectations.
- 'UMC Poland' is not an agent of and assumes no responsibility for the acts or omissions of third party content or service providers, nor any aspect of the content or service related to such third party providers.
- In no event will 'UMC Poland' and/or its affiliates be liable to you or any third party for any direct, indirect, special, incidental, punitive, consequential or other damages, whether the theory of liability is based on contract, tort, negligence, breach of warranty, strict liability or otherwise and whether or not UMC Poland and/or its affiliates have been advised of the possibility of such damages.

Important information regarding use of video games, computers, captions and other fixed image displays.

- The extended use of fixed image program material can cause a permanent "shadow image" on the LCD screen (this is sometimes incorrectly referred to as "burnout to the screen"). This shadow image is then permanently visible on the screen in the background. It is irreversible damage. You can avoid such a damage by following instructions below:
- Reduce the brightness/contrast setting to a minimum viewing level.
- Do not display the fixed image for a long period of time. Avoid displaying of:
 - » Teletext time and charts,
 - » TV menu
 - » In the „Pause" mode (hold): Do not use this mode for a long time, e.g. while watching a video.
 - » Turn off the appliance if you are not using it.

Batteries

- Observe the correct polarity when inserting the batteries.
- Do not expose batteries to high temperatures and do not place them on locations where the temperature might increase quickly, e.g. near the fire or on the direct sunshine.
- Do not expose batteries to excessive radiant heat, do not throw them into the fire, do not disassemble them and do not try to recharge un-rechargeable batteries. They could leak or explode.
 - » Never use different batteries together or mix new and old ones.
 - » Dispose of batteries in an environmentally friendly way.
 - » Most of the EU countries regulate the disposal of batteries by law.



Disposal

- Do not dispose of this TV as unsorted municipal waste. Return it to a designated collection point for the recycling of WEEE. By doing so, you will help to conserve resources and protect the environment. Contact your retailer or local authorities for more information.



CE Statement:

- Hereby, UMC Poland Sp. z o.o. declares that this LED TV is in compliance with the essential requirements and other relevant provisions of RED Directive 2014/53/EU. The full text of the EU declaration of conformity is available by following the link www.umc-poland.com/declaration-of-conformity/

What is included in the box

Supply of this TV includes following parts:

- | | |
|---------------------|-----------------------------------|
| • 1x TV | • 1x User guide |
| • 1x Remote control | • 1x TV stand installation packet |
| • 2x AAA batteries | • 3x Warranty card |

Attaching the Stand

Please follow the instructions on last page of this user manual.

Getting started - initial set up

1. Insert the batteries supplied into the Remote control.
2. Using the RF cable supplied, connect the TV to the TV Aerial wall socket.
3. Connect the power cable to the Electrical outlet and switch the TV on by using the standby button on the TV.
4. After turning the TV on, you will be welcomed by the **First Time Installation** menu.
If it does not appear, on the remote control, please press [MENU] then 8-8-8-8 and the menu will appear.
If you wish to make changes to any of the default settings, use the scroll ▲/▼/◀/▶ buttons. To exit this menu at anytime, press [EXIT] button.

5. Please set desired settings in FIRST TIME INSTALLATION screen.

DVB Antenna - You can choose between Terrestrial (DVB-T), Cable (DVB-C) or Satellite (DVB-S)*.

Language - Set the TV Menu language.

Auto Tuning - Choose if you want to tune only Digital (DTV) Analogue (ATV) or both Digital and Analogue (DTV + ATV)

- Country - Set the desired country.

Environment - Select the location of TV.

For home use, please select Home Mode.

For shop demonstration mode, set Store Mode.

Sorting by LCN - Set LCN to ON if you want to arrange channels by provider preferences (only applies to DVB-T and DVB-C channels).

6. Press [OK] button to start the tuning process.

7. Optional channel presets DVB-C:

Keep all default settings as recommended.

If DVB-C channels are not found, contact your network provider for the valid "Network ID". Then perform a new search. Press the [MENU], select "Network ID" and enter the network ID.

8. **Optional channel presets DVB-S2***: Select "Satellite" in the "DVB Antenna" in the menu for the optional channel presets. Here you can choose between the various satellites. Since selection completed, then the channel list of the exact satellite will be available to be imported into your TV system.

Confirm with [OK] button on the remote control, to start scanning.

TIP: *If you are missing channels, the reason for this is likely to be signal strength, you should consider connecting signal booster and re-tuning the TV.*

* - Available only for TVs with DVB-S tuner

Remote control

Refer to remote control picture on the second page of this user manual.

1. **⏻ STANDBY** - Switch on TV when in standby or vice versa.
2. **🔇 MUTE** - Mute the sound or vice versa.

3. **DTV** - Switch to digital TV source.
4. **RADIO** - Switch to Digital and switch between TV and radio in Digital mode.
5. **USB** - Switch to USB source.
6. **0 - 9** - to select a TV channel directly.
7. **TV GUIDE** - Opens the 7 Day TV Guide (Digital mode).
8. **↶** - To return to the previous channel viewed.
9. **VOL ▲/▼** - To increase / decrease the sound level.
10. **S.MODE** - Scrolls through sound mode options.
11. **P.MODE** - Scrolls through picture mode options.
12. **FAV** - To display favourites menu.
13. **CH ▲/▼** - To change the channel being watched.
14. **(▲/▼/◀/▶/OK)** - Allows you to navigate the on-screen menus and adjust the system settings to your preference. While watching TV, press OK to show Channel list.
15. **MENU** - To display OSD menu.
16. **EXIT** - To exit all menus.
17. **SOURCE** - To display the input/source menu.
18. **INFO** - To display the programme information.
19. **ASPECT** - To switch the screen between the different picture formats.
20. **SLEEP** - Press repeatedly to cycle through the sleep options.
21. **AUDIO** - To change the audio language (if available).
22. **SUBTITLE** - To switch the dialogue at the bottom of the screen (on/off).
23. **TEXT** - Teletext mode - To enter Teletext
24. **TEXT HOLD** - Teletext mode - Hold current page which is displayed
25. **TEXT/DVD/ZOOM** - Teletext mode - to zoom in
26. **⏮** - To restart the current chapter
27. **⏭** - To advance forward to the next chapter
28. **■/▲** - To stop the playback / To EJECT the disc press/hold the button for 4 seconds.
29. **⏪** - To play in fast rewind mode.
30. **⏩** - To play in fast forward mode.
31. **⏸** - To play/pause
32. **COLOUR BUTTONS** - Additional teletext and OSD functions

TV Control Stick

TV control stick is located on the lower left corner of back side of the TV. You can use it instead of remote control to control most of the functions of your TV.

While TV is in standby mode:

- short press of control stick - Power On

While watching TV:

- RIGHT/LEFT - volume up/volume down
- UP/DOWN - changes channel up/down
- short press - Displays Menu/source/Power/Exit

While in menu:

- RIGHT/LEFT/UP/DOWN - navigation of cursor on on-screen menus
- short press - OK/Confirm selected item
- long press - Back to previous menu

Choosing Mode Input/Source

To switch between the different input/connections.

a) Using the buttons on the remote control:

1. Press [SOURCE/□] - The source menu will appear.
2. Press [▼] or [▲] to select the input you require.
3. Press [OK].

b) Using the TV control stick:

1. By short press of control stick to enter.
2. Move rocker [◀] to select the source.
3. Press OK

Connections

 **USB**
USB-Input

 **HDMI 1, 2 in**
HDMI-Input 1, 2

 **R/L - Audio In**
Video audio input

 **Video (CVBS)**
VIDEO input

 **CI Card IN**
CI input

 **RF In**
RF / TV Aerial Input

 **Sat In**
Satellite Input

 **Digital COAX Audio Out**
Digital Coax output

 **HEADPHONES**
3.5mm Headphone output

TV Menu navigation

To access this menu, press [MENU] button on the remote control. To enter a menu press [OK]. If you wish to make changes to any of the default settings, use the scroll (▲/▼/◀/▶) buttons. To confirm any settings press [OK] button. To exit this menu at anytime, press [EXIT] button.

Picture

Picture Mode - Choose from the following presets.

- **Dynamic** - Recommended settings for fast moving pictures
- **Standard** - Default settings
- **Mild** - Set to be lighter in colour and less bright
- **Personal** - Lets you manually alter all the settings
- **Economy** - Consume 15% less energy.

Contrast - Switch the balance between black and white.

Brightness - Increase or decrease the brightness of the picture.

Colour - Increases the colour from black and white.

Tint - Lets you increase or decrease the level of tint within the picture (for NTSC signal only)

Sharpness - Increase or decrease the sharpness of the picture.

Colour Temperature - Choose from the following presets.

- **Cold** - Increases blue within the picture
- **Normal** - Default settings
- **Warm** - Increases red within the picture

Noise Reduction - Filters and reduces the noise (interference) of the picture

Aspect Ratio - Picture format varies depending on the channel/broadcast.

There are a number of different options to best meet your needs.

- **Auto** - Automatically displays the best picture format. So the picture is in the correct position. May have black lines at the top/bottom and/or sides.
- **4:3** - Displays the 4:3 picture in its original size. Side bars are shown to fill the 16:9 screen.
- **16:9** - Fills the screen with a regular 16:9 signal.
- **Zoom 1/2** - The picture is the correct proportion but zoomed in to fill the screen.
- **Dot by Dot (HDMI)** - Will display the picture in its original resolution without any change.
- **PC mode** - picture will be without overscan. Set this option manually in case part of screen is hidden, after you connect PC to the TV.

Sound

Sound Mode - Choose from the following presets

- **Standard** - Default settings
- **Music** - Emphasises music over voices
- **Movie** - Provides live and full sound for movies
- **Sports** - Emphasises sound for sports
- **Personal** - Selects your personal sound settings

Equalizer - Adjusts the volume of different sound frequencies. The equalizer sound levels can only be adjusted when the sound mode 'Personal' is selected.

Balance - To switch the sound between the left and right speakers.

Auto Volume Level (AVL) - When 'on' is selected, the volume will stay at a constant level regardless of input/source.

Surround Sound - Allows you to turn surround sound effect ON or OFF.

Digital Output - This is the digital Audio output.

Choose from the following options:

- **Auto** - Selects the best settings automatically
- **PCM** - Select this option if you are connecting to a Stereo Hi-fi via digital cable (Pulse-code modulation (PCM) is a digital representation of an analogue signal)

SPDIF Delay (ms) - Enables the user to adjust sound setting to sync picture and audio for external speakers connected via digital audio output.

Audio Delay (ms) - Enables the user to adjust sound setting to sync picture and audio for TV speakers.

Audio Description - Additional sound track for visually impaired. Available only on selected DTV shows.

- **AD Volume** - to adjust volume of Audio Description sound track

Channel

Auto Tuning - Allows you to retune the television for all digital channels, digital radio stations and analogue channels.

Analogue Manual Tuning - Allows you to manually tune your analogue signal.

Digital Manual Tuning - Allows you to manually tune your digital signal.

Channel Edit - Allows you to delete, skip and add favourite channels.

- **Red Button** - Delete selected channel.
- **Green Button** - Move selected channel.
- **Blue Button** - Skip selected channel. Channels selected to Skip will not be displayed while pressing CH+ or CH- buttons.

Schedule List - Lists your programme reminders.

Signal Information - Information about DVB signal.

CI Information - Pay per view services require a "smartcard" to be inserted into the TV. If you subscribe to a pay per view service the provider will issue you with a 'CAM' and a "smartcard". The CAM can then be inserted into the COMMON INTERFACE PORT (CI Card IN).

Satellite Setup* - This menu is only available in DVB-S2 mode. You can select the type of satellite, your transponder and your LNB type, etc.

Software Update (OAD) - On/Off.

Choose On, the TV will be updated automatically.

* - **Only for models with DVB-S tuner**

Time

Auto Sync - On/Off.

If you select On, you can set the date and time at clock, and vice versa.

Clock - Set the date and time. Date and time is set up automatically in DVB mode.

Off Time - Allows you to set a specific time for your TV to turn off.

On Time - Allows you to set a specific time for your TV to turn on, the channel it will then display, the source it will be on and also the volume. This function can then be toggled to repeat every day or a certain day.

Time Zone - Change your current time zone.

Sleep Timer - Lets you set the sleep timer so the television automatically switches off after a set amount of time.

Auto standby - Adjustment for the auto standby in hourly increments: Off -> 3h -> 4h -> 5h.

OSD Timer - Lets you adjust the amount of time the On Screen Menu stays on the screen before disappearing.

Lock

System Lock - Allows you to lock or unlock the menu. You will be asked to enter a 4 digit password. Use the ► button to quit the password input. Use the ◀ button to clear. Default password is 0000.

Set Password - Change the default password.

Channel lock - Lock specific TV channels.

Parental Guidance - Lock TV channels based on age restriction.

Key Lock - Lock the TV buttons.

- **Off** - All TV buttons are unlocked
- **On** - All TV buttons are locked

Setup

Language - Allows you to change the language of the menu.

TT Language - Allows you to change Teletext language.

Audio Languages - Allows you to change audio language on selected DVB channels.

Subtitle - Select Subtitle On/Off.

Subtitle Language - Allows you to change subtitles language on selected DVB channels.

Hearing Impaired - If signal provides support for the hearing impaired, the subtitles can be played by pressing the "Subtitle". If you set Hearing Impaired ON and switch to a channel with supports for hearing impaired subtitles will be activated automatically.

LED Status - Allows the user to switch the LED Power indicator light ON or OFF, when the TV is being operated. (When this option is set to OFF the LED Power indicator light will flash when the remote control is used).

Blue Screen - Changes the background when there is no input between transparent and a blue background (Only available on some sources).

First Time Installation - Starts the first time installation.

Reset TV - This resets the menus to factory settings.

Software Update (USB) - From time to time we may release new firmware to improve the operation of the television (available to download). This menu lets you install the new software/firmware onto the television. Further details of how to do this will be issued with the firmware. Contact the helpline or refer to the 'www.umc-poland.com/blaupunkt/' website.

WARNING: Do not turn off the TV's power until the upgrade is complete!

HDMI CEC* - Allows you to operate devices connected via HDMI with TV remote control.

- **CEC Control** - set CEC functions on/off.
- **Audio Receiver** - Sends audio signal from terrestrial/satellite broadcast via HDMI to the AV receiver without using any additional audio cables, this functions is available only on HDMI 1 output.
- **Device Auto Power Off** - Automatically turn off connected devices via HDMI CEC, when you turn off TV.
- **TV Auto Power On** - when you turn on any of connected HDMI CEC devices, TV will start up automatically.
- **Device List** - show list of connected CEC devices
- **Device Menu** - Allows you to access devices menu and operate the menu using TV remote control.

Version Info - shows version of TV software

Store Mode** - switch ON/OFF shop demonstration mode

* - **HDMI CEC must be supported by connected device.**

** - **available only if store mode was selected during first time installation**

7 Day TV Guide

TV Guide is available in Digital TV mode. It provides information about forthcoming programmes (where supported by the Digital channel). You can view the start and end time of all programmes and on all channels for the next 7 days and set reminders.

1. Press **[TV GUIDE]**. The following 7 Day TV Guide will appear.
2. Navigate through the menu using ▲/▼/◀/▶.

You can now:

Set a reminder by pressing BLUE.

View a previous day by pressing RED.

View the next day by pressing GREEN.

View the schedule list by pressing YELLOW.

[INFO] shows detailed information about the selected post

3. Press **[EXIT]** to exit the 7 day TV Guide.

USB mode / Media player

USB mode offers playback of various different types of content that you have saved on your USB Memory Stick. On switching to USB source the USB mode menu screen will appear. The content will be divided into Photo, Music, Movie and Text based on file type.

1. You can navigate through the menus using the scroll ▲/▼/◀/▶ buttons. To confirm the item you wish to play/view press [OK] button.
2. Select the drive you require. (If your drive only has 1 partition you will only see 1 item).
3. You can now access the item. Press OK to view.
4. While viewing you may control the item playback modes by using the remote control buttons or by invoking playback navigation menu and selecting on-screen buttons ▲/▼/◀/▶ and [OK]

NOTE: USB extension cables are not recommended as they can cause a reduction in picture/audio quality and stoppages during playback of USB content.

Важни инструкции за безопасност



Преди да започнете работа с уреда, моля прочетете инструкциите за безопасност и спазвайте предупрежденията, посочени по-долу:

С цел предотвратяване на пожар винаги дръжте свещи или други източници на открит огън далеч от този продукт.



- Телевизорите с екрани от 43" трябва да бъдат повдигнати и носени от поне двама души.
- Този телевизор не съдържа части, които биха могли да се поправят от потребителя. В случай на повреда се свържете с производителя или с изпълнощен сервис. Допирът до определени части, намиращи се в телевизора може да бъде опасен за живота Ви. Гаранцията не е валидна в случай на повреди вследствие на ремонти, извършвани от неупълномощени трети страни.
- Не сваляйте задната част на уреда.
- Това устройство е проектирано за получаване и възпроизвеждане на видео и звукови сигнали. Всякакъв вид друга употреба е строго забранена.
- Пазете телевизора от капещи или разливащи се течности.
- За да изключите телевизора от основното електрозахранване, моля, извадете щепсела от контакта.
- В случай че захранващият кабел бъде повреден, той трябва да бъде заменен от производителя, негов сервис или от лице с подобна квалификация с цел да бъде избегната евентуална опасност.
- Препоръчително разстояние за гледане на HD телевизия е приблизително диагонала на екрана, умножен по пет пъти. Отраженията върху екрана от други източници на светлина могат да влошат качеството на картината.
- Уверете се, че телевизорът е поставен на достатъчно проветриво място, както и че не е разположен в непосредствена близост до други електроуреди или домакинско обзавеждане.
- За постигане на добра вентилация, монтирайте уреда на минимално разстояние от 5 см от стената.
- Уверете се, че вентилационните отвори не са закрити от предмети, като например вестници, покривки, завеси и т.н.
- Телевизорът е проектиран за използване при умерени климатични условия.
- Той трябва да бъде използван единствено на сухи места. Когато използвате телевизора на открито, моля уверете се, че е защитен от вода (дъжд, разливаща се вода). Никога не излагайте този електроуред на вода.
- Не поставяйте никакви предмети, съдове с течности, като вази и др. върху телевизора. Те могат да бъдат бутнати, което би довело до опасност от токов удар. Поставяйте телевизора единствено върху плоски и стабилни повърхности. Не поставяйте предмети, като например вестници, покривки и т.н. върху или под телевизора.
- Уверете се, че уредът не е поставен върху захранващи кабели. Това би ги повредило. Мобилни телефони и други устройства, като безжични мрежови карти, камери за наблюдение с безжично предаване и т.н. могат да причинят електромагнитни смущения и не трябва да бъдат поставяни в близост до уреда.
- Не поставяйте телевизора в близост до уреди, източник на висока температура, както и на места с пряка слънчева светлина, тъй като това оказва отрицателно влияние върху охлаждането му.

Акумулирането на топлина е опасно и може сериозно да намали живота на устройството. Обърнете се към квалифицирано лице за почистване на натрупаната мръсотия от уреда, с цел осигуряване на безопасната му работа.

- Пазете мрежовия кабел и адаптер от повреждане. Уредът може да бъде свързан единствено с предоставените мрежов кабел / адаптер.
- Бурите представляват опасност за всички електроуреди. Ако главното захранване или антената бъдат поразени от мълния, уредът може да бъде повреден дори и когато е изключен. Преди буря трябва да изключите всички кабели и конектори от устройството.
- За почистване на екрана използвайте единствено влажна и мека кърпа. Използвайте само чиста вода, никога почистващи препарати и в никакъв случай разтворители.
- Поставете телевизора в близост до стена, с цел избягване на възможността от падане, в случай че бъде бутнат.
- **ВНИМАНИЕ:** Никога не поставяйте телевизора върху нестабилно място. Той може да падне и да причини сериозно физическо нараняване или смърт. Много наранявания, особено на деца, могат да се избегнат като се предприемат следните лесни предпазни мерки:
- Използвайте шкафове или стойки, препоръчани от производителя на телевизора.
- Използвайте само мебели, които могат безопасно да служат за опора на телевизора.
- Уверете се, че телевизорът не виси над ръба на тези мебели.
- Не поставяйте телевизора върху високи мебели (напр. бюфети или етажери) без да захванете както мебелите, така и телевизора към подходяща опора.
- Не поставяйте телевизора върху покривка или други материали, които могат да се намират между телевизора и служещите за опора мебели.
- Запознайте децата с опасностите при катерене върху мебелите, за да достигнат телевизора или бутоните му.
- Уверете се, че децата не се катерят и не висят върху телевизора.
- Ако настоящият Ви телевизор бъде запазен и преместен, трябва да се приложат същите предпазни мерки.
- Описаните по-долу инструкции показват безопасен начин за прикрепване на телевизора към стената. По този начин могат да бъдат избегнати прекатурването му напред и причиняването на наранявания или повреди.
- За да извършите този вид монтаж, ще Ви бъде нужно въже за прикрепване.
 - A) Използвайте единия или двата дюбела, както и винтове (винтовете са приложени заедно с дюбелите), затегнете единия край на въжето за прикрепване към телевизора.
 - B) Прикрепете другия край на въжето към стената.
- Софтуерът на Вашия телевизор, както и екранното оформление могат да бъдат променени без предварително известие.
- Забележка: В случай на електростатичен разряд (ESD) уредът може да показва неправилна функция. Ако това се случи, изключете телевизора, след което го включете наново. Телевизорът ще започне да работи нормално.

ВНИМАНИЕ:

- Не използвайте телевизора непосредствено след разопаковане. Преди да го включите изчакайте, докато се аклиматизира до стайна температура.
- Никога не свързвайте външни устройства докато телевизорът е включен. Изключвайте не само телевизора, а и устройствата, които се свързват. Включете щепсела на телевизора в контакта на стената, след като сте свързали външните устройства и кабела на антената.
- Винаги се уверявайте, че има достъп до захранващ кабел на телевизора.
- Уредът не е предназначен за употреба на работно място, оборудвано с монитори.

- Системната употреба на слушалки при висока сила на звука може да доведе до необратими увреждания на слуха.
- Уверете се, че уредът и всички негови компоненти, включително батерии, ще бъдат изхвърлени по безопасен за околната среда начин. При съмнения относно последното, се свържете с местните власти, от които ще получите повече информация за начините на рециклиране.
- При монтиране на устройството не забравяйте, че повърхностите на различните мебели обикновено са обработени с лакове, пластмаси и т.н. или са полирани. Химикалите, които се съдържат в тези продукти могат да създадат реакция с поставката на телевизора. Това може да доведе до залеждане на части от материала за повърхността на мебелите, след което премахването им би било трудно или дори невъзможно.
- Екранът на Вашия телевизор е произведен при условия на най-високо качество и е неколккратно проверяван детайлно за дефектни пиксели. Поради технологичните особености на производствения процес, пълното елиминирание на минималния брой дефектни пиксели на екрана не е възможно (дори при максимална грижа в процеса на производство). Тези дефектни пиксели не се считат за дефекти, по отношение на гаранционните условия, в случай че техния брой не надвишава границите, определени в стандарта DIN.
- Производителят не носи отговорност за проблеми, свързани с потребителското обслужване на съдържание или услуги, предоставени от трети лица. Всякакви въпроси, коментари или запитвания, отнасящи се към съдържание или услуги, предоставени от трети страни следва да бъдат отправяни директно към доставчика на съдържание или услуги.
- Съществуват различни причини, поради които е възможно да нямате достъп до съдържание или услуги от устройството, които не са свързани със самото устройство, включително, но не само, прекъсване на електричеството, връзката с Интернет, или неправилно конфигуриране на устройството Ви. UMC Poland, нейните мениджъри, ръководители, служители, представители, изпълнители и подразделения не носят отговорност пред Вас или трета страна по отношение на такава невъзможност или прекъсвания за поддръжка, независимо от причината, и евентуалната възможност последните да биха могли да бъдат избегнати.
- Цялото съдържание или услуги на трети страни, достъпно чрез това устройство Ви се предоставя "както-е" и "както е налично" и UMC Poland и нейните подразделения не Ви предоставят каквито и да било гаранции, директни или косвени, включително, без ограничение, всички гаранции за продаваемост, липса на нарушение, пригодност за определена цел, или каквито и да било гаранции за годност, достъпност, точност, пълнота, сигурност, заглавие, полезност, безпогрешна или непрекъсната работа или използване на съдържанието или услугите, които са Ви предоставяни, или че това съдържание или услуги ще отговарят на Вашите изисквания или очаквания.
- "UMC Poland" не е представител и не поема отговорност за действията или бездействията на третите страни, доставчици на съдържание или услуги, нито за който и да било аспект на съдържанието или услугата, свързана с такива доставчици.
- В никой случай "UMC Poland" и/или нейните подразделения не носят отговорност към Вас или други трети страни за каквито и да било преки, косвени, специални, случайни, наказателни, закономерни или други щети, независимо дали теорията за отговорност се основава на договор, непозволено увреждане, небрежност, нарушение на гаранцията, безвиновна отговорност и т.н. и дали UMC Poland и/или нейните подразделения не са били предупредени за възможността от възникването на такива щети.

Важна информация относно използването на видео игри, компютри, надписи и други програми с фиксиран образ.

- Продължителната употреба на програмни материали с фиксиран образ може да доведе до постоянна "сянка в образа" на течнокристалния екран (понякога неправилно наричано "прегаряне на екрана"). Тази сянка в образа остава постоянно видима във фонов режим. Това е необратима повреда. Можете да я избегнете, като следвате инструкциите, посочени по-долу:
- Намалете настройката за яркост/контраст до възможно най-ниските нива, на които можете да гледате.
- Не възпроизвеждайте фиксиран образ за дълги периоди от време. Избягвайте възпроизвеждането на:
 - » Време и диаграми на Телетекст,
 - » TV меню
 - » при задържане в режим „Пауза“: Не използвайте този режим за големи периоди, например докато гледате видеоклип.
 - » Изключвайте уреда, когато не го използвате.

Батерии

- При поставянето на батериите обърнете внимание дали полярите са спазени правилно.
- Не излагайте батериите на високи температури и не ги оставяйте на места, където температурата би могла да се повиши бързо (като например близо до огън или на директна слънчева светлина).
- Не излагайте батериите на силна ръчна топлина, не ги хвърляйте в огън, не ги разглобявайте и не се опитвайте да презареждате батерии, които не са специално пригодени за това. В противен случай е възможно те да протекат или да експлодират.
 - » Никога не използвайте заедно различни батерии и не смесвайте нови и стари такива.
 - » Изхвърляйте изразходените батерии по безопасен за околната среда начин.
 - » Изхвърлянето на батерии е регулирано със закон в повечето страни от ЕС.



Извеждане от експлоатация

- Не изхвърляйте този телевизор наред с другите битови отпадъци. Върнете го в някой от определените центрове за рециклиране съгласно Директивата за ИУЕЕО. По този начин подпомагате запазването на ресурси и защитавате околната среда. За повече информация се свържете с най-близкия до Вас търговец или с местните власти.



СЕ Декларация:

- С настоящото UMC Poland Sp. z o.o. декларира, че този LED телевизор е в съответствие със съществените изисквания и другите приложими разпоредби на Директивата за RED 2014/53/EU. Пълният текст на декларацията за съответствие на ЕС можете да прочетете на адрес www.umc-poland.com/declaration-of-conformity/

Какво е включено в пакета

При закупуване на този телевизор, ще получите следните елементи:

- | | |
|-----------------------------------|--|
| • Телевизор - 1 бр. | • Пакет за монтаж на телевизионната поставка - 1 бр. |
| • Дистанционно управление - 1 бр. | • Ръководство на потребителя - 1 бр. |
| • Батерии размер AAA - 2 бр. | • 3x Гаранционна карта |

Прикрепване на поставката

Следвайте стъпките, описани на последната страница на настоящото ръководство.

Първи стъпки - първоначална настройка

- Поставете предоставените Ви батерии в дистанционното управление.
- Свържете телевизора с антенното гнездо на стената, използвайки предоставеният Ви радиочестотен кабел.
- Свържете захранващия кабел към електрически контакт и използвайте бутона за режим на готовност върху телевизора, за да го включите.
- След като включите телевизора, ще бъде показано менюто за **Първоначална инсталация**. В случай че такъв не се появи, натиснете [MENU] / МЕНЮ/ и 8-8-8 върху дистанционното управление, след което менюто ще бъде показано. Ако желаете да направите промени в някои от фабрично зададените настройки, използвайте бутоните за превъртане (▲/▼/◀/▶). За изход от менюто във всеки един момент, натиснете бутон [EXIT] /ИЗХОД/.
- Изберете желаните от Вас настройки в екран Първоначална инсталация.**

Цифров тип - Можете да изберете между наземно (DVB-T), кабелно (DVB-C) или сателитно (DVB-S)*.

Език - задаване на език за менюто на телевизора.

Автоматична настройка - изберете дали желаете да настроите единствено Цифров (DTV), Аналогов (ATV), или и двата вида - Цифров и Аналогов (DTV + ATV)

Държава - задаване на държава по избор.

Заобикаляща среда - избор на местоположението на телевизора.

За употреба в домашни условия, изберете Еко среда. За режим на демонстрация в магазин, задайте Демонстрация.

LCN - Включете LCN, за да подредите каналите по предпочитания от доставчик (приложимо единствено за канали DVB-T и DVB-C).

- Натиснете бутон [OK], за да стартирате процеса на настройване.**

- Предварителни настройки по избор за канали DVB-C:**

Поддържайте всички настройки по подразбиране, както се препоръчва.

Ако не бъдат открити DVB-C канали се свържете с доставчика си на мрежови услуги, за да получите валиден "Network ID" / Мрежов идентификатор/. След това изпийте ново търсене. Натиснете [MENU], изберете "Network ID" и въведете мрежовия идентификатор.

- Предварителни настройки по избор за канали DVB-S2*:** Изберете "Сателит" в "Цифров тип" в менюто за предварителни настройки за каналите по избор. От тук можете да изберете измежду различните сателити. След като изборът бъде приключен, спийсът с канали на определения сателит ще може да бъде импортиран в телевизионната Ви система.

Потвърдете с бутон [OK] на дистанционното управление, за да стартирате сканиране.

ПОЯСНЕНИЕ: Ако има липсващи канали, причината за това най-вероятно е в силата на сигнала. При възможност свържете усилвател на сигнала и настройте телевизора отново.

* - **Налично единствено при телевизори с DVB-S тунер.**

Дистанционно управление

Вижте снимката от втората страница на настоящото ръководство на потребителя.

- STANDBY /РЕЖИМ НА ГОТОВНОСТ/** – включване на телевизора, когато е в режим на готовност или обратното.
- MUTE /БЕЗ ЗВУК/** – изключване на звука или обратното.
- DTV /ЦИФРОВА ТЕЛЕВИЗИЯ/** – превключване на цифров източник на телевизионен сигнал.
- RADIO /РАДИО/** – преминаване в цифров режим и превключване между телевизия и радио (в цифров режим).
- USB** – превключване към източник от USB.
- 0 – 9** – директен избор на телевизионен канал.
- TV GUIDE /ТЕЛЕВИЗИОНЕН СПРАВОЧНИК/** – отваряне на Седемдневния телевизионен справочник (в цифров режим).
- Връщане към предишния канал.
- VOL ▲ /▼** – увеличаване / намаляване силата на звука.
- S.MODE /РЕЖИМ НА ЗВУКА/** – превъртане на опциите за режим на звука.
- P.MODE /РЕЖИМ НА КАРТИНАТА/** – превъртане на опциите за режим на картината.
- FAV /ЛЮБИМИ/** – показване на менюто с любими канали.
- CH ▲ /▼** – преместване на гледания канал със стъпка нагоре или надолу.
- (▲/▼/◀/▶) (OK)** – позволява Ви да управлявате различните менюта на екрана и да регулирате системните настройки според предпочитанията си. По време на гледане натиснете бутон OK за преглед на списъка с канали.
- MENU /МЕНЮ/** – показване на OSD меню.
- EXIT /ИЗХОД/** – изход от всички менюта.
- SOURCE /ИЗТОЧНИК/** – показване на меню за входния сигнал/ източника.
- INFO /ИНФО/** – За да се покаже информацията за програмата.
- ASPECT /ПРОПОРЦИИ/** – превключване на екрана в различните картинни формати.
- SLEEP /ЗАСПИВАНЕ/** – натиснете неколкотократно, за да преминете през различните опции за заспиване.
- AUDIO /АУДИО/** – промяна на аудио езика (ако е налично).
- SUBTITLE /СУБТИТРИ/** – включване и изключване на диалога в долната част на екрана.
- TEXT /ТЕЛЕТЕКСТ/** – режим телетекст - влизане в телетекст
- TEXT HOLD /ТЕЛЕТЕКСТ ЗАДЪРЖАНЕ/** – режим телетекст - Задържане на текущата показана страница
- TEXT /DVD /ZOOM** – Режим Телетекст - за увеличаване
- Рестартиране на текущата глава
- Преминаване стъпка напред към следващата глава
- за спиране на възпроизвеждането / EJECT /ИЗВАЖДАНЕ/ на диска натиснете/задръжте бутона за 4 секунди.
- Възпроизвеждане в режим бързо превъртане назад.
- Възпроизвеждане в режим бързо превъртане напред.
- Възпроизвеждане/пауза
- ЦВЕТНИ БУТОНИ** - допълнителни функции за телетекст и OSD

Джойстик за управление на телевизора

Джойстикът за управление е разположен в долния ляв ъгъл от задната страна на телевизора. Можете да го използвате като заместител на дистанционното управление за повечето от наличните функции.

В режим на готовност:

- кратко натискане на джойстика - включване

Докато гледате телевизия:

- НАДЯСНО / НАЛЯВО – увеличаване / намаляване силата на звука
- НАГОРЕ / НАДОЛУ – превключване на канал нагоре / надолу
- кратко натискане – показване на меню / Източник / Мощност / Изход

Докато се намирате в менюто:

- НАДЯСНО / НАЛЯВО / НАГОРЕ / НАДОЛУ – навигиране на курсора в менютата на екрана
- кратко натискане – ОК / потвърждаване на избран елемент
- продължително натискане – връщане към предишното меню

Избор на режим за входен сигнал/ ИЗТОЧНИК

Превключване между различните входни сигнали/свързвания.

а) Употреба на бутоните на дистанционното управление:

1. Натиснете бутон [SOURCE/☐] - изведжда се менюто за източник на сигнал.
2. След това натиснете [▼] или [▲], за да изберете предпочитания от Вас входен сигнал.
3. Натиснете [OK].

б) Използване на контролния бутон:

1. С кратко натискане на контролния бутон за влизане.
2. Преместете ровер [◀], за да изберете източника.
3. Натиснете ОК.

Свързване

**USB**

USB вход

**HDMI 1, 2 in**

Вход за HDMI 1, 2

**R/L - Audio In**

Видео аудио вход

**Video (CVBS)**

ВИДЕО вход

**CI Card IN**

CI вход

**RF In**

Вход за антена RF / TV

**Sat In**

Вход за сателит

**Digital COAX Audio Out**

Цифров коаксиален изход

**СЛУШАЛКИ**

3.5 мм изход за слушалки

Управление на менюто на телевизора

За достъп до това меню натиснете бутон [MENU] върху дистанционното управление. За да влезете в менюто натиснете бутон [OK]. Ако желаете да направите промени в някои от фабрично зададените настройки, използвайте бутоните за преврътане (▲/▼/◀/▶). За потвърждаване на настройка натиснете бутон [OK]. За изход от менюто във всеки един момент, натиснете бутон [EXIT]/ИЗХОД/.

Картина

Режим на картината - Изберете някоя от следните предварително зададени настройки.

- **Стандартен** - фабрично зададени настройки
- **Динамични** - препоръчителни настройки за бързодвижещи се картини
- **Умерен** - с по-бледи цветове и по-ниска яркост
- **Персонален** - позволява Ви да промените ръчно всички настройки
- **Икономичен** - консумира 15% по-малко енергия.

Контраст - промяна на баланса между бяло и черно.

Яркост - увеличава или намалява яркостта на картината.

Цвят - увеличава цветовете от черно и бяло.

Оттенок - позволява увеличаване или намаляване на степеня на нюансите в картината (единствено при NTSC сигнал).

Острота - увеличава или намалява остротата на картината.

Цветова температура - Изберете някоя от следните предварително зададени настройки.

- **Студена** - увеличава синия цвят в картината

- **Нормална** - фабрично зададени настройки

- **Топла** - увеличава червения цвят в картината

Намаляване на шума - Филтриране и намаляване на шума (интерфейсно) от излъчваната картина.

Телевизионни пропорции - форматът на картината може да варира в зависимост от канала/излъчването. Съществуват голям брой различни опции, които да отговарят най-добре на нуждите Ви.

- **Автоматично** - автоматично възпроизвеждане на най-добрия формат на картината. Картината е в оптималното си положение. Възможно е да има черни линии в горната/долната част и/или страните.

- **4:3** - показване на картина с формат 4:3 в оригиналния ѝ размер. Показват се черни ленти, които запълват остатъка от екрана във формат 16:9.

- **16:9** - екранът се запълва при нормален сигнал 16:9.

- **Zoom/увеличение/ 1/2** - картината е в правилната пропорция, но е увеличена, за да бъде изпълнен екрана.

- **Точка по точка (HDMI)** - показване на картината в оригиналната ѝ резолюция без промени.

- **PC mode** - показваната картина няма да прехвърля рамките на екрана. Тази опция може да бъде зададена ръчно, в случай че част от екрана остане скрит, след като компютърът бъде свързан към телевизора.

Звук

Звуков режим - Изберете някоя от следните предварително зададени настройки

- **Стандартен** - фабрично зададени настройки
- **Музика** - подчертава музиката над гласовете
- **Филми** - предоставя жив и пълен звук за гледане на филми
- **Спорт** - подчертан звук за гледане на спорт
- **Персонален** - изберете личните си настройки за звук

Еквалайзер - Регулиране на различните звукови честоти.

Нивата на еквалайзера могат да бъдат регулирани единствено, когато е избран звуков режим 'Персонален'.

Баланс - превключване на звука между левите и десните говорители.

Авто. ниво на силата на звука - когато тази функция е включена, силата на звука ще остане на постоянно ниво, независимо от входния сигнал/източника.

Surround Sound - позволява Ви да включвате и изключвате ефекта за суръунд на звука.

Цифров изход - цифров аудио изход.

Изберете някоя от следните опции:

- **Автоматично** - автоматичен избор на най-добрите настройки
- **PCM** - изберете тази опция ако се свързвате към Hi Fi стерео чрез цифров кабел (импулсно-кодировата модулация (PCM) представлява цифров представяне на аналогов сигнал)

SPDIF закъснение (ms) - позволява на потребителя да регулира звуковите настройки така, че картината и аудиото от външни говорители да бъдат синхронизирани.

Аудио закъснение (ms) - позволява на потребителя да регулира звуковите настройки така, че картината и аудиото от говорителите на телевизора да бъдат синхронизирани.

Звуково описание - допълнителен описателен канал, предназначен за зрители с увредено зрение. Достъпен единствено за избрани цифрови телевизионни предавания.

- **AD Volume** - настройване на силата на звука на аудио описанието.

Канал

Автоматична настройка - позволява Ви да настроите отново телевизора за всички цифрови канали, цифрови радио станции и аналогови канали.

Аналогово ръчно сканиране - позволява Ви да настроите ръчно аналоговия сигнал.

Цифрово ръчно сканиране - позволява Ви да настроите ръчно цифровия сигнал.

Редакция на канали - позволява Ви да изтривате, прескачате или добавяте любими канали.

- **Червен бутон** - изтриване на избран канал.
- **Зелен бутон** - преместване на избран канал.
- **Син бутон** - пропускане на избран канал. Избраните за пропускане канали няма да бъдат показвани при натискане на бутони CH+ /канал напред/ или CH- /канал назад/.

Списък с графици - списък с Вашите напомняния за програми.

Информация за сигнала - информация за цифровия телевизионен сигнал.

CI информация - платените услуги изискват в телевизора да бъде поставена "смакарта". Ако се абонирате за платена услуга, доставчикът ще Ви издаде "CAM" и "смакарта". CAM може да бъде поставена в ОБЩИЯ ИНТЕРФЕЙСЕН ПОРТ (CI Card In).

Сателитна конфигурация* - това меню е достъпно единствено в режим DVB-S2. Можете да изберете вида на сателита, Вашия транспондер, вида на Вашия LNB и т.н.

Софтуерна актуализация (OAD) - Вкл. / Изкл.

Изберете Вкл., Телевизорът ще се актуализира автоматично.

*. **Единствено при модели с DVB-S тунер**

Време

Автоматично синхронизиране - Вкл. / Изкл.

Ако изберете Вкл., Можете да зададете датата и часа в часовника и обратно.

Часовник - Въведете дата и час. Датата и часът са автоматично зададени в режим DVB.

Време за изключване - позволява Ви да зададете определено време за изключване на телевизора.

Време за включване - позволява Ви да зададете определено време за включване на телевизора, да изберете канала, който ще бъде показан, както и източника на възпроизвеждане и силата на звука. Тази функция може да бъде превключена така, че да се повтаря всеки ден или в определен ден.

Часова зона - промяна на текущата Ви часова зона.

Таймер за заспиване - позволява Ви да настроите таймера за заспиване така, че телевизорът да се изключва автоматично след определен период от време.

Auto standby /Автоматично поставяне в режим на готовност/ - регулиране на автоматичният режим на готовност в часови стъпки: Off /Изключено/ -> 3ч -> 4ч -> 5ч.

OSD таймер - позволява Ви да регулирате периода от време, за което менюто остава на екрана преди да изчезне.

Закljučване

Системно заключване - позволява Ви да заключите или отключите менюто. Ще бъдете приканени да въведете парола от 4 символа. Използвайте бутон ►, за да преустановите въвеждането на парола. Използвайте бутон ◀, за да изчистите. Фабрично зададената парола е 0000.

Задаване на парола - промяна на фабрично зададената парола.

Закључване на канали - заключване на определени телевизионни канали.

Родителски контрол - заключване на телевизионни канали въз основа на възрастово ограничение.

Закључване на бутоните - Закључване на бутоните на телевизора.

- **Изключено** - Всички бутони на телевизора са отключени
- **Вкл** - Всички бутони на телевизора са заключени

Настройки

Език - позволява Ви да промените езика на менюто.

Език на Телетекст - възможност за промяна на езика на Телетекст.

Аудио езици - позволява Ви да промените аудио езиците на избрани цифрови канали.

Субтитри - Изберете Вкл. / Изкл.

Език на субтитрите - позволява Ви да промените езика на субтитрите на избрани цифрови канали.

Увреден слух - При наличие на субтитри за хора с увреден слух в определени канали, последните могат да бъдат показвани чрез натискане на бутон "Subtitle" /Субтитри/. Ако включите функцията "Hearing Impaired" и превключите на канал, за който тя е поддържана, субтитрите ще бъдат показвани автоматично.

LED статус - позволява на потребителя да включва или изключва светлинния LED индикатор за захранването, докато телевизорът работи. (Когато тази опция е изключена, светлинният LED индикатор ще премигва при използване на дистанционното управление).

Син екран - при липса на входен сигнал променя фона на прозрачен или син (наличен само при някои източници).

Първоначална инсталация - стартиране на първоначалната инсталация.

Reset TV /Възстановяване на фабрично зададените настройки/ - действието ще възстанови менютата до фабрично зададения им вид.

Актуализация на софтуера (USB) - периодически издаваме нов фърмуер с цел подобряване работата на телевизора (наличен за изтегляне). Това меню Ви позволява да инсталирате новия софтуер/ фърмуер в телевизора. Допълнителни подробности относно изпълнението на това ще бъдат показани заедно с фърмуера. Можете да позвъните на телефонната линия за помощ или да отворите нашия уеб сайт www.umc-poland.com/blaupunkt/.

ВНИМАНИЕ: Не изключвайте телевизора преди надграждането да е приключило.

HDMI CEC* - позволява Ви да работите с устройствата, свързани чрез HDMI с помощта на дистанционното управление на телевизора.

- **CEC управление** - включване/изключване на функциите за управление на потребителски електронни устройства.
- **Аудио приемник** - изпраща аудио сигнал от наземно/сателитно излъчване чрез HDMI към аудио видео приемника без помощта на допълнителни аудио кабели. Тази функция е достъпна единствено при използване на изходен сигнал HDMI ARC.
- **Автоматично изключване на устройство** - автоматично изключване на устройствата, свързани чрез HDMI CEC, при изключване на телевизора.
- **Автоматично включване** - при включване на устройство, свързано чрез HDMI CEC, телевизорът ще бъде включен автоматично.
- **Списък с устройства** - показване на списък с всички CEC устройства.
- **Меню на устройство** - позволява достъп и управление на менютата на устройствата чрез дистанционното управление на телевизора.

Информация за версията - показва версията на софтуера на телевизора

Демонстрация** - включване/изключване на режим за демонстрация в магазин

* - **HDMI CEC трябва да се поддържа от свързаното устройство.**

** - **налично е само ако режим Демонстрация е бил избран при първоначалното инсталиране**

Седемдневен телевизионен справочник

Телевизионният справочник е достъпен при цифров режим на работа. Той предоставя информация за предстоящите програми (ако се поддържа от цифровия канал). Там можете да видите началния и крайния час на всички програми, на всички канали за следващите 7 дни и да зададете напомнания.

1. Натиснете [TV GUIDE]. Ще се появи Седемдневният телевизионен справочник.
2. Управлявайте менюто, като използвате бутоните ▲/▼/◀/▶.
Можете да:
Задайте напомнания с натискане на СИНЯЯ бутон.
Прегледайте предишния ден с натискане на ЧЕРВЕН бутон.
Прегледайте следващия ден с натискане на ЗЕЛЕНИЯ бутон.
Прегледайте списъка с графици, като натиснете ЖЪЛТИЯ.
[INFO] показва подробна информация за избраната публикация
3. Натиснете [EXIT] за изход от Седемдневния телевизионен справочник.

Режим USB / Мултимедиен плейър

Режим USB дава възможност за възпроизвеждане на различни видове съдържание, запаметени върху USB картата с памет. При включване на USB източник, на екрана ще се появи меню за работа в режим USB. Съдържанието ще бъде разделено на Снимки, Музика, Филми и Текстово в зависимост от типа файлове.

1. Можете да управлявате менюто, използвайки бутоните ▲/▼/◀/▶. Натиснете бутон [OK], за да потвърдите елемента, който желаете да възпроизведете/прегледате.
2. Изберете устройството, от което желаете да възпроизведете файл. (Ако устройството Ви има само един дял, ще видите само един елемент).
3. Вече имате достъп до елемента. Натиснете ОК за преглед.
4. По време на преглеждането можете да управлявате режимите на възпроизвеждане на елемента с помощта на бутоните на дистанционното управление или като изведете менюто за навигиране и изберете бутоните на екрана ▲/▼/◀/▶ и [OK]

ЗАБЕЛЕЖКА: Използването на USB кабели за удължаване не се препоръчва, тъй като това може да доведе до намаляване на качеството на картината/звука и прекъсвания по време на възпроизвеждането на USB съдържание.

Důležité bezpečnostní pokyny



Přečtěte si prosím tyto instrukce. Před použitím zařízení si přečtěte všechny bezpečnostní a provozní pokyny.

Abyste zabránili šíření požáru, nikdy se k tomuto výrobku nepřibližujte se svíčkou nebo jiným otevřeným ohněm.



- Televizory s úhlopříčkou 43" nebo větší musí být zdvihány a přenášeny minimálně dvěma osobami.
- Buďte opatrní! Žádné části TV nesmějí být opravovány nebo vyměňovány uživatelem. V případě poruchy, se obraťte na výrobce nebo autorizovaný servis. Kontakt s některými částmi uvnitř přístroje může ohrozit váš život. Záruka se nevztahuje na závady způsobené neodbornými zásahy do zařízení!
- Neodstraňujte zadní kryt zařízení.
- Tento spotřebič je určen pro příjem a reprodukci obrazových nebo zvukových signálů. Jakékoliv jiné použití je přísně zakázáno.
- Nevystavujte TV kapajícím nebo stříkajícím kapalinám.
- Chcete-li TV odpojit od napájení, odpojte zástrčku z napájecí zásuvky.
- Je-li napájecí kabel poškozen, musí být nahrazen výrobcem, jeho servisním technikem nebo podobně kvalifikovanou osobou, aby nedošlo k úrazu.
- Doporučovaná vzdálenost pro sledování HD TV je zhruba trojnásobek úhlopříčky obrazovky. Světlo dopadající na obrazovku z jiných zdrojů světla může způsobit odrazy a zhoršení kvality obrazu.
- Zajistěte dostatečné větrání a dostatečnou vzdálenost spotřebiče od jiných kusů nábytku.
- Nainstalujte produkt nejméně 5 cm od zdi pro zabezpečení větrání.
- Ujistěte se, že ventilační otvory nejsou překryté věcí, jako jsou noviny, záclony a ručníky, atd.
- TV je navržen tak, aby fungovala v mírném podnebí,
- Televizor je určen výhradně pro provoz na suchém místě. Při použití přístroje v exteriéru se prosím ujistěte, že je chráněn proti vlhkosti (dešti, stříkající vodě). Nikdy nevystavujte přístroj vlhkosti.
- Na TV nedávejte žádné nádoby naplněné kapalinami, např. vázy, atd. Tyto nádoby by se mohly převrhnout, a voda která by se mohla dostat do přístroje a způsobit zkrat. Postavte přístroj výlučně na rovné a stabilní povrchy. Nepokládejte žádné předměty, jako jsou noviny nebo deky, atd. na nebo pod přístroj.
- Neumísťujte přístroj v blízkosti topných těles nebo na místa s přímým slunečním zářením, protože to má negativní vliv na chlazení zařízení. Akumulované teplo je pro zařízení nebezpečné a může vážně snížit jeho životnost. V zájmu zajištění bezpečnosti přístroje, požádejte kvalifikovanou osobu k odstranění nečistot z přístroje.
- Pokuste se předejít poškození napájecího kabelu a síťového adaptéru (pokud je součástí balení). Přístroj může být připojen pouze pomocí příloženého síťového kabelu / adaptéru.
- Bouřky jsou nebezpečné pro všechny elektrické spotřebiče. V případě zasažení elektrické sítě nebo anténního rozvodu bleskem, může dojít k poškození zařízení, i když je vypnuté. Proto byste měli odpojit všechny kabely a konektory přístroje před bouří.
- K čištění obrazovky spotřebiče používejte pouze vlhký a měkký hadřík. Používejte pouze čistou vodu, nepoužívejte saponáty a rozpuštědla.

- Umístěte televizor v blízkosti stěny tak, aby se zabránilo možnosti jeho pádu.
- **VAROVÁNÍ** - Televizní sadu nikdy nedávejte na nestabilní místo. Televizní sada může spadnout, způsobit vážné zranění nebo smrt. Řadě zranění, zejména dětí, se lze vyhnout tím, že přijmete jednoduchá bezpečnostní opatření:
- Používejte skříňky nebo podstavce doporučené výrobcem televizní sady.
- Používejte pouze nábytek, který dokáže televizní sadu bezpečně unést.
- Zkontrolujte, zda televizní sada nepřechází přes okraj nábytku, na kterém je umístěna.
- Televizní sadu neumísťujte na vysoký nábytek (např. komody nebo knihovny) aniž byste upevnili jak nábytek, tak televizní sadu ke vhodné podpoře.
- Televizní sadu neumísťujte na látku nebo jiné materiály, které by se mohly nacházet mezi televizní sadou a nábytkem.
- Děti poučte o nebezpečí lezení na nábytek, pokud by chtěly dosáhnout na televizní sadu nebo její ovládnání.
- Zajistěte, aby děti na TV nelezly ani se na ni nezavěšovaly.
- V případě přemístění televizoru ze stávajícího umístění je třeba vzít v úvahu výše uvedená doporučení.
- Niže uvedené pokyny představují bezpečnější způsob zajištění televizoru montáží na stěnu tak, aby se zamezilo možnosti jeho pádu. Tím se zabráni možnému zranění a jeho poškození.
Pro tento typ instalace budete potřebovat fixační pás.
A) Pomocí jednoho/bouh orních montážních otvorů určených pro montáž na stěnu a šroubů (šrouby jsou dodávány přímo v montážních otvorech) připevněte jeden konec upevňovacího pásu/pásů na televizor.
B) Zajistěte druhý konec upevňovacího pásu/pásů o vaši zeď.
- Software na vašem televizoru a OSD rozložení mohou být změněny bez předchozího upozornění.
- Poznamka: V případě elektrostatického výboje (ESD) nemusí zařízení fungovat správně. V takovém případě TV vypněte a znovu zapněte. TV bude fungovat normálně.

Varování:

- TV sadu nepoužívejte bezprostředně po rozbalení. Než TV použijete, počkejte než se zahřeje na pokojovou teplotu.
- Nikdy nepřipojujte externí zařízení k zapnutému spotřebiči. Vypněte nejen televizor, ale i zařízení, která jsou připojena! Zapojte zástrčku do zásuvky až po připojení externích zařízení a antény!
- Zajistěte volný přístup k sítě zástrčce zařízení.
- Zařízení není určeno pro použití jako monitor počítače na pracovišti.
- Dlouhodobé používání sluchátek při vysoké hlasitosti může vést k nevratnému poškození sluchu.
- Zabezpečte správnou likvidaci zařízení a všech komponent včetně baterií s ohledem na životní prostředí. V případě pochybností, kontaktujte prosím svůj místní úřad pro podrobnosti o recyklaci.
- Nikdy nepřipojujte externí zařízení k zapnutému spotřebiči. Vypněte nejen televizor, ale i zařízení, která jsou připojena! Zapojte zástrčku do zásuvky až po připojení externích zařízení a antény!
- Zajistěte volný přístup k hlavnímu vypínači a sítě zástrčky zařízení.
- Zařízení není určeno pro použití jako monitor počítače na pracovišti.
- Dlouhodobé používání sluchátek při vysoké hlasitosti může vést k nevratnému poškození sluchu.
- Zabezpečte správnou likvidaci zařízení a všech komponent včetně baterií s ohledem na životní prostředí. V případě pochybností, kontaktujte prosím svůj místní úřad pro podrobnosti o recyklaci.
- Výrobce nemůže být zodpovědný nebo odpovědný za problémy související se zákaznickým servisem, který se týká obsahu nebo služeb třetí strany. Jakékoli otázky, komentáře nebo dotazy na službu související s obsahem nebo službami třetí strany se musí týkat přímo použitelného obsahu nebo poskytovatele služeb.
- Existuje řada důvodů, proč nemůžete získat přístup k obsahu nebo službám ze zařízení, které se samotným zařízením nesouvisí, včetně, ale nejen, výpadku napájení, připojení k internetu nebo nesprávné konfigurace vašeho zařízení. Společnost UMC Poland, její ředitelé, zaměstnanci, úředníci, zástupci, dodavatelé a pobočky nenesou odpovědnost vůči

vám nebo třetí straně týkající se takového selhání nebo výpadků údržby, bez ohledu na příčinu nebo to, zda tomu bylo možné předejít.

- Veškerý obsah nebo služby třetích stran přístupné přes toto zařízení jsou vám poskytovány "tak jak jsou" a na bázi "k dispozici" a UMC Poland a její pobočky vám neposkytují žádnou záruku, včetně, bez omezení, jakýchkoli záruk obchodovatelnosti, neporušení, vhodnosti k určitému účelu nebo jakýchkoli záruk vhodnosti, dostupnosti, přesnosti, úplnosti, bezpečnosti, názvu, užitečnosti, nedostatku nedbalosti nebo bezproblémového nebo nepřerušovaného provozu nebo použití obsahu či služeb poskytovaných nebo toho, že obsah či služby, které vám budou poskytnuty, splní vaše požadavky a očekávání.
- "UMC Poland" není zástupce a nenese odpovědnost za jednání či opomenutí ze strany poskytovatelů obsahu nebo služeb třetí strany, ani za aspekt obsahu nebo služeb souvisejících s takovými třetími stranami.
- "UMC Poland" a/nebo její pobočky nejsou v žádné případě zodpovědné vám nebo jakékoli třetí straně za přímé, nepřímé, speciální, náhodné, trestní, následné nebo jiné škody, bez ohledu na to, zda se teorie odpovědnosti zakládá na smlouvě, deliktu, nedbalosti, porušení záruky, přísné odpovědnosti a bez ohledu na to zda byla společnost UMC Poland a/nebo její pobočky byly o možnosti takových škod informovány.

Důležité informace, týkající se použití videoher, počítačů, speciálních titulků nebo jiného zobrazení nepohyblivých obrázků.

- Nadměrné používání programových materiálů s nepohyblivým obrázkem může způsobit permanentní „stínový obraz“ na LCD panelu. Tento obrázek na pozadí je při normálních programech viditelný ve formě stacionárního nepohyblivého obrázku.
- Tento typ nezvratného poškození LCD/LED panelu se dá omezit dodržením následujících kroků:
 - » Snížením nastavení jasu/kontrastu na minimální sledovatelnou úroveň.
 - » Teletext: Nesledujte stacionární stránku po delší dobu
 - » Nabídka TV
 - » Režim pauzy: Neponechávejte TV v režimu pauzy po dlouhý čas, např. při sledování videa.
 - » Vypnutím zařízení pokud se nepoužívá

Baterie

- Při vkládání baterií dodržujte správnou polaritu.
- Nevystavujte baterie vysokým teplotám a nepokládejte je na místech, kde teplota se může rychle zvýšit, např. v blízkosti ohně nebo na přímém slunci.
- Nevystavujte baterie nadměrnému sálavému teplu, neházejte je do ohně, nerozebírejte je, a nesnažte se dobíjet nedobíjatelně. Mohly by vytécet nebo explodovat.



Cd

- » Nikdy nepoužívejte různé typy baterií a nemíchejte nové a staré.
- » Baterie likvidujte s ohledem na životní prostředí.
- » Většina zemí EU upravuje nakládání s bateriemi zákonem.

Likvidace produktu

- Elektrická zařízení by neměla být likvidována společně s komunálním odpadem. Informujte se na místním úřadě nebo prodejce o správné recyklaci zařízení.



Prohlášení CE:

- Společnost UMC Poland Sp. z o.o. tímto prohlašuje, že tato LED TV odpovídá základním požadavkům a ostatním relevantním ustanovením směrnice RED 2014/53/EU. Plné znění prohlášení o souladu je k dispozici na následujícím odkazu www.umc-poland.com/declaration-of-conformity/

Co je v balení

Balení obsahuje následující součásti:

- | | |
|------------------------|----------------------------------|
| • 1 x TV | • 1 x instalační sada pro stojan |
| • 1 x dálkové ovládání | • 1 x návod k obsluze |
| • 2 x baterie AAA | • 3 x Záruční list |

Montáž stojanu

Postupujte podle pokynů na poslední stránce tohoto návodu.

Začínáme – počáteční nastavení

- Do dálkového ovladače vložte baterie.
- S pomocí dodaného RF kabelu připojte TV do nástěnné zásuvky s TV anténou.
- Napájecí kabel zapojte do zásuvky a TV zapněte pomocí tlačítka pohotovostního režimu na TV.
- Po zapnutí TV vás uvítá menu **První instalace**. Jestliže se nezobrazí, stiskněte [MENU] na dálkovém ovládání, potom 8-8-8-8, zobrazí se nabídka. Pokud chcete změnit jakékoli výchozí nastavení, použijte tlačítka pro ▲/▼/◀/▶ navigaci. Menu můžete kdykoliv opustit stisknutím tlačítka [EXIT].
- Prosím upravte žádané položky v menu **PRVNÍ INSTALACE**.

DVB Anténa - Zvolte typ digitálního vysílání. Můžete si vybrat mezi DVB-T (pozemní), DVB-C (kabel) nebo DVB-S (satelitní)*.

Jazyk - nastavení jazyku menu TV.

Automatické ladění - Zvolte, zda chcete ladit pouze digitální (DTV), analogové (ATV) nebo digitální i analogové (ATV + DTV) vysílání.

- **Země** - Vyberte požadovanou zemi.

Lokace TV - Zvolte dle lokality TV. Pro domácí použití vyberte položku Doma. Na demonstraci v obchodě vyberte Obchod.

Seřadit podle LCN - Zapněte LCN, pokud chcete naladěné kanály seřadit podle preferencí poskytovatele služeb digitálního vysílání. (platí pouze pro DVB-T a DVB-C kanály).

- Vyberte [OK], tím spustíte ladění kanálů.**

- Nastavení DVB-C kanálů:**

Pokud je váš televizor připojen k síti kabelové televize, zachovejte přednastavené nastavení.

Pokud nebylo možné DVB-C kanály naladit, obraťte se na svého kabelového operátora pro platné "ID sítě". Potom proveďte nové hledání. Stiskněte tlačítko [MENU], vyberte "ID sítě" a zadejte ID sítě.

- Nastavení DVB-S2 kanálů*:**

Nastavte "DVB Anténa" na "Satelit". Zde si můžete vybrat mezi různými satelity. Seznam dostupných kanálů satelitu bude nahrán do vašeho TV.

Chcete-li spustit ladicí program, stiskněte na dálkovém ovládání tlačítko [OK].

TIP: Pokud vám chybí kanály, důvodem je pravděpodobně síla signálu, měli byste zvážit připojení zesilovače signálu a znovu naladit TV.

* - pouze pro modely s DVB-S tunerem

Dálkové ovládání

Viz obrázek dálkového ovladače na druhé straně tohoto manuálu k obsluze.

- STANDBY** – Přepnutí TV do pohotovostního režimu a naopak.
- MUTE** – Ztlumení zvuku.
- DTV** – Přepnutí na digitální TV zdroj.
- RADIO** – Přepnutí na Digital a přepínání mezi TV a Radio v režimu Digital

- USB** – Přepnutí na USB zdroj
- 0 – 9** – přímá volba TV kanálu
- TV GUIDE** – Sedmidenní TV program (Digitální režim)
- ↺** – Návrat na předcházející sledované kanály
- VOL ▲/▼** – Zvýšení / snížení úrovně hlasitosti
- S.MODE** – Vyběr režimu zvuku
- P.MODE** – Vyběr režimu obrazu
- FAV** – Zobrazení seznamu oblíbených položek
- CH ▲/▼** – Zvýšení nebo snížení sledovaného kanálu
- (▲/▼/◀/▶/OK)** – Umožňuje přecházet nabídkou na obrazovce a upravit systémové nastavení podle vašich preferencí. Během sledování TV stiskněte tlačítko OK a zobrazte Seznam kanálů.
- MENU** – Zobrazení nabídky OSD.
- EXIT** – Opuštění všech nabídek.
- SOURCE** – Zobrazení nabídky vstup/zdroj
- INFO** – Zobrazení informací o programu.
- ASPECT** – Přepínání obrazovky mezi různými formáty obrazu
- SLEEP** – Opakovaným stisknutím procházení možností časovače.
- AUDIO** – Změna jazyka zvuku (je-li dostupný)
- SUBTITLE** – Zapnutí/Vypnutí dialogu ve spodní části obrazovky
- TEXT** – Režim Teletext - Zobrazení teletextu
- TEXT HOLD** – Režim Teletext – Pozastavení aktuálně zobrazené stránky
- TEXT/DVD/ZOOM** – režim teletextu - pro přiblížení
- ◀◀** – Opakované spuštění aktuální kapitoly
- ▶▶** – Posunutí dopředu na další kapitolu
- /▲** – Zastavení přehrávání / Vysunutí disku
- ◀◀** – Přehrávání v režimu rychlého převíjení zpět
- ▶▶** – Přehrávání v režimu rychlého převíjení vpřed
- ||** – Přehrávání/pauza
- BAREVNÁ TLACÍTKA** – Další funkce v Teletextu a TV menu

TV ovladač

TV ovladač se nachází ve spodním levém rohu na zadní straně TV. Můžete ho použít místo dálkového ovládání k ovládání většiny funkcí vaší TV.

Zatímco je TV v pohotovostním režimu:

- krátké stisknutí ovladače - Zapnutí

Během sledování TV:

- DOPRAVA/DOLEVA - zvýšení/snížení hlasitosti
- NAHORU/DOLŮ - změna kanálu nahoru/dolů
- krátké stisknutí - zobrazí se Menu / zdroj / Napájení / Konec

V menu:

- DOPRAVA/DOLEVA/NAHORU/DOLŮ - navigace kurzoru v menu na obrazovce
- krátké stisknutí - OK/Potvrzení vybrané položky
- dlouhé stisknutí - zpět do předchozí nabídky

Režim výběru vstupu/zdroje

Přepínání mezi různými vstupy/připojení.

a) Použitím tlačítek na dálkovém ovládání:







- Stiskněte [SOURCE/☐] – Zobrazí se zdrojová nabídka
- Stisknutím [▼] nebo [▲] vyberte požadovaný vstup.
- Stiskněte [OK]

b) Pomocí ovládací páčky televizoru:

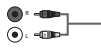
- Krátkým stiskem ovládací páčky pro vstup.
- Pomocí kolečky [◀] vyberte zdroj.
- Stiskněte tlačítko OK.

Připojení



	HDMI 1, 2 in HDMI Vstup 1, 2
	R/L - Audio In Video audio vstup
	Video (CVBS) VIDEO vstup
	CI Card IN CI konektor
	RF In RF / TV Vstup TV Antény
	Sat In Satelitní vstup
	Digital COAX Audio Out Digitální koaxiální výstup
	HEADPHONES 3.5mm sluchátkový výstup

Navigace v TV nabídce

Do menu se dostanete stisknutím tlačítka [MENU] na dálkovém ovladači. Do nabídky se dostanete stisknutím [OK]. Chcete-li změnit jakékoli výchozí nastavení, použijte tlačítka pro ▲ / ▼ / ◀ / ▶ rolování. Jakékoli nastavení potvrdíte tlačítkem [OK]. Menu můžete kdykoliv opustit stiskem tlačítka [EXIT].

Obraz

- Režim obrazu** - Vyberte z následujících předvolených nastavení
- **Dynamický** - Doporučené nastavení pro rychle se pohybující obraz
 - **Standard** - Předvolené nastavení
 - **Mírný** - Nastavením získáte jemnější barvy a menší jas
 - **Uživatelský** - Umožňuje manuálně měnit všechna nastavení
 - **Eco** - Spotřebuje méně o 15% méně energie.
- Kontrast** - Nastavuje vyvážení černé a bílé.
- Jas** - Zvýšení nebo snížení jasu obrazu.
- Barevná sytost** - Zvyšuje barvu černé a bílé.
- Bar. Tón** - Umožní zvýšit nebo snížit úroveň tónování obrazu (pouze pro NTSC signál).
- Ostrost** - Zvýšení nebo snížení ostrosti obrazu
- Podání barev** - Vyberte z následujících předvolených nastavení.
- **Studená** - Zvýrazněná modrá barva v obraze
 - **Normální** - Předvolené nastavení
 - **Teplá** - Zvýrazněná červená barva v obraze
- Redukce šumu** - Filtruje a snižuje šum (interference) obrazu.
- Poměr stran** - Formát obrazu se může měnit v závislosti na kanálu/vysílání. Existuje více různých možností k uspokojení vašich potřeb.
- **Auto** - Automaticky zobrazí nejlepší formát obrazu tak, aby byl obraz ve správné poloze. Na obraze se mohou vyskytnout černé čáry. Na horním/spodním okraji nebo po stranách.
 - **4:3** - Formát 4:3 je zobrazen v původní velikosti. Aby byla obrazovka při poměru 16:9 vyplněna, jsou po stranách zobrazeny boční pásy.
 - **16:9** - Formáty obrazovky s regulárním signálem 16:9.
 - **Zoom 1/2** - Obraz je ve správném poměru stran, ale zvětšený na celou obrazovku.
 - **Bod po Bodu (HDMI)** - Zobrazení obrazu v jeho originálním rozlišení bez změny.
 - **PC mode** - snímek bude bez překmitávání. V případě, že je část obrazovky skrytá, tuto možnost nastavte manuálně po připojení PC k TV.

Zvuk

- Režim zvuku** - Vyberte z následujících předvolených nastavení
- **Standard** - Předvolené nastavení
 - **Hudba** - Hudba v popředí před hlasy
 - **Film** - Poskytuje živější a plnější zvuk při sledování filmů
 - **Sport** - U sportu zvuk v popředí
 - **Uživatelský** - Vyběr nastavení dle vlastních potřeb
- Ekvalizér** - Nastaví hlasitost různých zvukových frekvencí. Úroveň ekvalizéru lze nastavit pouze je-li zvolen režim zvuku "Osobní".
- Vyvážení** - Slouží k přepínání zvuku mezi levými a pravými reproduktory
- Automatická úroveň hlasitosti** - Při přepnutí na "on" zůstane hlasitost na stejné úrovni bez ohledu na vstup/zdroj
- Surround Sound** - Umožňuje zapnout nebo vypnout efekt prostorového zvuku.
- Digitální výstup** - Toto je digitální audio výstup. Vyberte z následujících možností:
- **Auto** - Automaticky zvolí nejlepší nastavení
 - **PCM** - Tuto možnost vyberte, pokud jste připojeni ke Stereo Hi-fi přes digitální audio kabel (Impulsní kódová modulace (PCM) je digitálním zobrazením analogového signálu).
- Zpoždění digit. výstupu (ms)** - Nastavení pro synchronizaci obrazu z zvuku pro externí reproduktory připojené přes digitální audio výstup.
- Zpoždění zvuku (ms)** - Nastavení pro synchronizaci videa a zvuku do TV reprodukturů.
- AD přepínač** - Přidává zvuková stopa pro zrakové postižené.
- Dostupná pouze pro vybrané DTV programy.
- **AD hlasitost** - Slouží k upravení hlasitosti zvukové stopy pro zrakové postižené.

Kaná

- Automatické ladění** - Umožní přeladit všechny digitální televizní kanály, digitální rádiové stanice a analogové kanály
- Analogové manuální ladění** - Umožní manuálně naladit analogový signál
- Digitální manuální ladění** - Umožní manuálně naladit digitální signál
- Editace programů** - Umožní vymazat, přeskočit a přidat oblíbené kanály.
- **Červené tlačítko** - smazat vybraný kanál.
 - **Zelené tlačítko** - přesunout vybraný kanál.
 - **Modré tlačítko** - Přeskočit vybraný kanál. Kanály vybrané k přeskočení se při stisknutí tlačítek CH+ nebo CH- nezobrazí.
- Seznam plánu** - Zobrazí upomínky programu.
- Informace o signálu** - Informace o kvalitě signálu
- CI informace** - Služba sledování placených programů vyžaduje připojení karty „smartcard“ k televizoru. Pokud si objednáte placené programy, poskytovatel služeb vám poskytne "CAM" a "smartcard". CAM poté připojte ke otvoru COMMON INTERFACE PORT (CI Card In).
- Nastavení Satelitu*** - Tato nabídka je dostupná pouze v režimu DVB-S2. Můžete zvolit typ satelitu, transpondéru, LNB, typ jste vaše atd.
- Software Update (OAD)** - Zapnuto / Vypnuto. Zvolte Zapnuto, televizor bude automaticky aktualizován.
- * - pouze pro modely s DVB-S tunerem*

Čas

- Automatická synchronizace** - Zapnuto / Vypnuto. Pokud zvolíte Zapnuto, můžete nastavit datum a čas na hodinách a naopak.
- Hodiny** - Nastavení data a času
- Čas vypnutí** - Nastavení konkrétního času pro vypnutí televizoru
- Čas zapnutí** - Nastavení určitého času zapnutím televizoru, zobrazení kanálu po zapnutí, zdroje signálu a také hlasitosti. Tuto funkci lze nastavit na každodenní opakování nebo na spuštění v určitý den.
- Časová zóna** - Změní aktuální časové pásmo.
- Časovač spánku** - Nastavení časovače vypnutí tak, aby se televizor po uplynutí nastavené doby automaticky vypnul.

Auto. rež. spánku - Nastavení, kdy se má TV automaticky vypnout po posledním stisknutí jakéhokoliv tlačítka: Vyp. -> 3h -> 4h -> 5h.
Čas OSD - Umožňuje nastavit dobu, po kterou OSD menu zůstane na obrazovce.

Zámek

Blokování systému - Zamknutí a odemknutí nabídky zadáním požadovaného 4 - místního hesla. Zadání ukončíte stisknutím tlačítka ►. Pro vymazání použijte tlačítka ◀. Přednastavené heslo je 0000.
Nastavit heslo - Změna výchozího hesla.
Blokovat program - Uzamčení zadaných televizních kanálů.
Rodičovská kontrola - Uzamčení TV kanálů podle věku.
Zámek kláves - Uzamčení TV tlačítek.
 - **Vyp.** - Všechna tlačítka jsou odemčené
 - **Zapnuto** - Všechna tlačítka TV uzamčena

Nastavení

Jazyk - Umožňuje změnit jazyk menu.
Jazyk TT - Umožňuje vám měnit jazyk teletextu.
Jazyky pro zvuk - Umožňuje změnit jazyk zvuku pro kanály DVB.
Titulky - Zvolte Zapnuto/Vypnuto Titulky.
Jazyky pro titulky - Umožňuje změnit jazyk titulků pro kanály DVB titulky.
Zhoršený poslech - Pokud signál poskytuje podporu pro sluchově postižené, stisknutím tlačítka "Subtitle" mohou být tyto titulky zobrazeny. Pokud nastavíte Sluchově postižení na Zap. a přepnete na kanál s podporou pro neslyšící, titulky pro sluchově postižené se zapnou automaticky.
Stav LED - Umožňuje uživateli zapnout / vypnout LED diodu indikující stav TV. (Pokud je nastaven na Vyp., LED problemě během používání dálkového ovladače).
Modrá obrazovka - Pokud neexistuje žádný vstupní signál, budete vidět modré pozadí (k dispozici pouze u některých vstupů)
První instalace - Zobrazí menu úvodní instalace.
Reset TV - Obnovení továrního nastavení.
Aktualizace software (USB) - Z důvodu zlepšování činnosti televizoru vydáváme po určité době nový firmware (volně ke stažení). Tato nabídka umožní nainstalovat do televizoru nový software/firmware. Více informací o způsobu stahování se dozvíte ze zveřejněným firmwarem. Kontaktujte zákaznickou linku nebo postupujte podle části „product support“ (podpora produktu) na webové stránce 'www.umc-poland.com/blaupunkt/'.
VAROVÁNÍ: *Napájení TV vypínejte dokud se aktualizace neskončí!*
HDMI CEC* - Umožňuje ovládat zařízení připojená přes rozhraní HDMI pomocí dálkového ovládání televizoru.
 - **Ovládání CEC** - zap./vyp. funkcí CEC.
 - **Audio přijímač** - Odešle audio signál z pozemního/satelitního vysílání přes HDMI do přijímače AV, bez použití jakýchkoli dodatečných audio kabelů. Tato funkce je dostupná pouze pro výstup HDMI ARC.
 - **Automatické vypnutí zařízení** - Automatické vypnutí zapojených zařízení přes HDMI CEC, v okamžiku vypnutí TV.
 - **Automatické zapnutí TV** - když zapnete libovolně ze zapojených zařízení HDMI CEC, TV se spustí automaticky.
 - **Seznam zařízení** - zobrazí seznam připojených zařízení.
 - **Menu Zařízení** - Umožňuje vám přístup k menu zařízení a ovládání pomocí dálkového ovládání.
Verze softwaru - Zobrazí aktuální verzi softwaru v televizi
Obchod** - Aktivace/deaktivace demonstračního režimu pro obchody
 * - **Funkce HDMI CEC musí být podporována i na připojeném zařízení.**
 ** - **dostupné pouze v případě, že Obchod byl vybrán během První instalace**

Sedmidenní TV program

TV program je dostupný v digitálním TV režimu. Poskytuje informace o budoucích programech (kde je to podporované digitálním kanálem). Můžete se podívat na začátek a konec všech programů a na program všech kanálů na následujících 7 dní, nastavit připomínky a naplánovat si nahrávání.

1. Stiskněte **[TV GUIDE]**. Zobrazí se TV program na následujících 7 dní.
2. V nabídce se posouvajte pomocí ▲/▼/◀/▶
Nyní můžete:
 Nastavit si připomenutí stisknutím (MODRÉ)
 Podívejte se předchozí den stlačením (ČERVENÉ)
 Podívejte se následující den stlačením (ZELENÉ)
 Seznam plánů zobrazíte stisknutím (ŽLUTÉ).
[INFO] zobrazí detailní informace o vybraném programu.
3. Stisknutím **[EXIT]** ukončíte činnost se sedmidenní TV programem.

USB režim / Přehrávač médií

USB režim umožňuje přehrávání různých typů obsahu, které jsou uloženy na paměťovém USB klíči. Po přepnutí na USB zdroj se na obrazovce zobrazí výše uvedená nabídka. Obsah je v závislosti na typu souboru rozdělen na položky Fotografie, Hudba a Film.

1. Mezi jednotlivými nabídkami se můžete přesouvat pomocí ▲/▼/◀/▶ tlačítek posouvání. K potvrzení položky, kterou chcete přehrát/zhlédnout, stiskněte tlačítko [OK].
2. Vyberte požadovaný disk. (Pokud má disk jeden oddíl, uvidíte pouze 1 položku).
3. Nyní můžete otevřít položku. Stiskněte OK pro zobrazení.
4. Během přehrávání můžete měnit mód přehrávání pomocí tlačítek dálkového ovladače, nebo zobrazením navigačního menu přehrávače, které můžete ovládat požitím tlačítek ▲ / ▼ / ◀ / ▶ a [OK].

POZNÁMKA: *Nedoporučuje se používání USB prodlužovacích kabelů, protože mohou způsobit snížení kvality obrazu / zvuku a zastavování přehrávání USB obsahu.*

Wichtige Sicherheitsanweisungen



Bitte lesen Sie sich diese Sicherheitsanweisungen durch und beachten Sie, bevor Sie das Gerät in Betrieb nehmen, auf die folgenden Warnhinweise:

Halten Sie Kerzen und offenes Feuer von diesem Produkt fern, um einen Brand zu vermeiden.



- Fernsehgeräte mit einer Bildschirmgröße von 43" oder mehr müssen von mindestens zwei Personen angehoben und getragen werden.
- Dieses Fernsehgerät enthält keine Teile, die vom Benutzer repariert werden könnten. Setzen Sie sich im Fall eines Defekts mit dem Hersteller oder dem autorisierten Kundendienst in Verbindung. Das Berühren bestimmter Teile im Fernsehgerät könnte Ihr Leben gefährden. Die Garantie gilt nicht für Defekte, die durch von nicht autorisierte Dritten durchgeführte Reparaturen entstehen.
- Entfernen Sie nicht die rückseitige Abdeckung des Geräts.
- Diese Gerät wurde für den Empfang und die Wiedergabe von Bild- und Tonsignalen konstruiert. Eine andere Verwendung ist strengstens verboten.
- Setzen Sie das Fernsehgerät keinen tropfenden oder spritzenden Flüssigkeiten aus.
- Das TV Gerät abstecken bedeutet: den Stecker aus der Steckdose ziehen.
- Wenn das Stromversorgungskabel beschädigt ist, muss es vom Hersteller, einem Servicetechniker oder ähnlich qualifizierten Person ausgetauscht werden, um Gefährdungen zu vermeiden.
- Die empfohlene Entfernung, um HD TV zu sehen, ist etwa fünf mal länger als die Bildschirmhöhe. Reflektionen von anderen Lichtquellen auf dem Bildschirm können die Bildqualität verschlechtern.
- Sorgen Sie dafür, dass das Fernsehgerät ausreichend belüftet wird und sich nicht zu nahe an anderen Geräten oder Möbelstücken befindet.
- Stellen Sie das Produkt mindesten 5 cm von der Wand zur Belüftung auf.
- Sorgen Sie dafür, dass die Belüftungsöffnungen nicht durch Gegenstände, z. B. Zeitungen, Tischdecken, Gardinen usw. verdeckt sind.
- Das Fernsehgerät ist für die Verwendung in einem moderaten Klima konstruiert.
- Das Fernsehgerät ist ausschließlich für den Betrieb an einem trockenen Ort konstruiert. Wenn Sie das Fernsehgerät im Freien benutzen, sorgen Sie dafür, dass es vor Feuchtigkeit (Regen, Spritzwasser) gesichert ist. Niemals der Feuchtigkeit aussetzen.
- Stellen Sie keine mit Wasser gefüllte Behälter, wie Vasen usw. auf das Fernsehgerät. Diese Behälter können umgestoßen werden und die elektrische Sicherheit gefährden. Stellen Sie das Fernsehgerät nur auf flachen und stabilen Oberflächen. Legen Sie keine Objekte wie Zeitungen oder Decken usw. auf oder unter das Fernsehgerät.
- Sorgen Sie dafür, dass das Gerät nicht auf Stromkabeln steht, da diese hierdurch beschädigt werden könnten. Mobiltelefone und andere Geräte, wie WLAN-Adapter, Überwachungskameras mit drahtloser Signalübertragung usw. könnten elektromagnetische Störungen verursachen und sollten daher nicht in der Nähe des Geräts aufgestellt werden.
- Stellen Sie das Gerät nicht neben Heizkörpern oder an einem Ort mit direkter Sonneneinstrahlung auf, da dies negative Auswirkung auf die Kühlung des Gerätes haben kann. Ein Hitzestau ist gefährlich und die Lebensdauer des Geräts erheblich verkürzen. Um für Sicherheit zu sorgen, bitten Sie eine qualifizierte Person, den Staub aus dem Gerät zu entfernen.
- Vermeiden Sie die Beschädigung an Stromkabeln oder Stromsteckern. Das Gerät darf nur mit dem mitgelieferten Stromkabel/Stecker angeschlossen werden.
- Gewitter sind für alle elektrischen Geräte gefährlich. Wenn das Strom- oder Antennenkabel vom Blitz getroffen wird, kann das Gerät, auch wenn es ausgeschaltet ist, beschädigt werden. Bei einem heran nahenden Gewitter sollten Sie alle Kabel und Stecker des Gerätes ausstecken.
- Verwenden Sie zur Reinigung des Bildschirms des Geräts nur ein feuchtes und weiches Tuch. Verwenden Sie nur sauberes Wasser, niemals Reinigungsmittel und in keinem Fall Lösungsmittel.
- Stellen Sie das Fernsehgerät nah an die Wand, damit die Möglichkeit vermieden wird, dass es beim Drücken der Knöpfe umfällt.
- **WARNUNG** – Stellen Sie den Fernseher niemals an eine unsichere Stelle. Das Gerät könnte fallen und ernsthafte Verletzungen bis hin zum Tod verursachen. Viele Verletzungen, speziell bei Kindern, können durch folgende Vorsichtsmaßnahmen verhindert werden:
 - Benutzen Sie ausschließlich Standfüße und Halterungen, die vom Hersteller für das Gerät empfohlen werden
 - Benutzen Sie nur Möbel, die den TV sicher tragen können
 - Versichern Sie sich, dass das Gerät nicht übersteht
 - Stellen Sie Ihr Gerät nicht auf hohe Möbel (z.B. Schränke oder Bücherregale), ohne das Gerät und die Möbel entsprechend zu sichern
 - Stellen Sie das Gerät nicht auf Kleidung oder andere Materialien (Tischdecken etc.), die auf den Möbeln liegen
 - Erklären Sie Kindern die Gefahren, die bestehen, wenn sie auf Möbel klettern, um an den TV oder die Fernbedienung zu gelangen.
 - Stellen Sie sicher, dass Kindern nicht auf den TV klettern.
 - Wenn Sie ihr bereits vorhandenes Gerät woanders aufstellen möchten, gelten dieselben Vorsichtsmaßnahmen wie oben
 - Stellen Sie keine anderen Objekte bzw. mit Flüssigkeiten gefüllte Vasen oder Gläser auf den TV.
- Die unten genannten Anleitungen sind ein sicherer Weg, das Fernsehgerät aufzustellen, indem man es an der Wand befestigt, was die Möglichkeit, dass es nach vorne fällt und Verletzungen und Schäden verhindert.
- Für diese Art der Befestigung benötigen Sie eine Befestigungskordel.
- A) Wenn Sie eines/beide der oberen Wandmontagelöcher und die Schrauben verwenden (die Schrauben befinden sich schon in den Wandmontagelöchern), dann befestigen Sie das eine Ende der Befestigungskordel(n) am Fernsehgerät.
- B) Sichern Sie das andere Ende der Befestigungskordel(n) an Ihrer Wand.
- Die Software Ihres Fernsehgeräts und das OSD-Layout können ohne Vorankündigung geändert werden.
- Hinweis: Bei elektrostatistischen Entladungen (Electrostatic Discharge – ESD) können bei dem Gerät Fehlfunktionen auftreten. In einem solchen Fall schalten Sie den Fernseher aus und wieder ein. Der Fernseher funktioniert wieder ordnungsgemäß.

Warnung:

- Benutzen Sie den Fernseher nicht direkt nach dem Auspacken. Warten Sie, bis sich der Fernseher auf Zimmertemperatur erwärmt hat, ehe Sie ihn einschalten.
- Verbinden Sie niemals externe Geräte mit mit einem laufenden Fernsehapparat. Schalten Sie nicht nur das Fernsehgerät sondern auch die zu verbindenden Geräte aus. Stecken Sie den Fernsehgerätestecker erst in die Wandsteckdose, wenn Sie die externen Geräte und die Antenne verbunden haben.
- Sie müssen immer dafür Sorge tragen, dass der Fernsehgerätestromstecker frei zugänglich ist.
- Das Gerät ist nicht dafür gebaut, um an einem mit Monitoren ausgestatteten Arbeitsplatz verwendet werden zu können.
- Die ständige Verwendung von Kopfhörer mit hoher Lautstärke kann zu dauernden Hörschäden führen.
- Sorgen Sie für eine umweltverträgliche Entsorgung dieses Geräts und Komponenten, die Batterien enthalten. Wenn Sie Zweifel haben, setzen

Sie sich mit Ihrer zuständigen Behörde in Verbindung, um Einzelheiten zum Recycling zu erfahren.

- Vergessen Sie bei der Aufstellung nicht, dass Möbeloberflächen mit verschiedenen Lacken, Kunststoffen usw. behandelt wurden oder dass sie poliert sein können. Die in diesen Produkten enthaltenen Chemikalien könnten mit dem Ständer des Fernsehgeräts reagieren. Dies könnte dazu führen, das Stücke des Materials auf der Oberfläche kleben, die nur sehr schwer oder gar nicht zu entfernen sind.
- Der Bildschirm Ihres Fernsehgeräts wurde unter besten Qualitätsbedingungen hergestellt und wurde mehrmals auf beschädigte Pixel geprüft. Wegen der technischen Eigenschaften des Herstellungsprozess ist es nicht möglich, das Auftreten einer geringe Anzahl von schadhafte Punkten auf dem Bildschirm zu vermeiden (dies auch bei höchster Sorgfalt während der Herstellung). Diese schadhafte Pixel gelten nicht als Schaden im Rahmen der Garantiebedingungen, wenn ihr Vorkommen nicht höher als in den Grenzwerten, die in der DIN-Norm vorgegeben sind, ist.
- Der Hersteller kann nicht für für servicebezogene Kundenprobleme in Bezug auf Inhalte oder Dienstleistungen Dritter haftbar gemacht werden. Alle Fragen, Kommentare oder servicebezogene Anfragen zu dem Inhalt oder dem Service Dritter müssen unmittelbar an den für den Inhalt oder Service zuständigen Dienstleister gerichtet werden.
- Es gibt eine Reihe von Gründen, warum Sie mit dem Gerät nicht auf Inhalte oder Services zugreifen können, wie z. B. insbesondere Stromausfall, der Internetverbindung oder Fehler bei der richtigen Konfiguration Ihres Geräts. UMC Poland, sein Vorstand, die leitenden Angestellten, die Mitarbeiter, Vertreter, Auftragnehmer und Partner sind Ihnen und Dritten gegenüber nicht für Fehler oder Versorgungsunterbrechungen ungeachtet der Ursache oder ob sie hätten vermieden werden können, haftbar.
- Jeder Inhalt oder Service von Drittanbietern wird Ihnen über diese Gerät auf einer „wie vorhanden“ und „wie geliefert“ Basis zur Verfügung gestellt und die UMC Poland und seine Partnerfirmen geben Ihnen gegenüber keine ausdrückliche oder vermeintliche Garantie oder Zusage, einschließlich, aber nicht erschöpfend keine Garantien für die wirtschaftliche Verwertbarkeit, nicht Verletzung, oder Eignung für einen bestimmten Zweck oder Garantien für die Eignung, Verfügbarkeit, Genauigkeit, Vollständigkeit, Sicherheit, Anspruch, Verwendbarkeit, Fehlen von Fahrlässigkeit oder fehlerfreien, ununterbrochenen Betrieb oder Verwendung des Inhalts oder der Ihnen angebotenen Services oder das der Inhalt oder die Services ihren Wünschen und Erwartungen entsprechen.
- Die 'UMC Poland' ist kein Vertreter und übernimmt keine Verantwortung für die Handlungen und Unterlassung von Inhalt- oder Service-Drittanbietern noch Aspekten des Inhalts oder Service im Hinblick auf solche Drittanbieter.
- Auf keinem Fall ist die 'UMC Poland' und/oder seine Partner Ihnen oder Dritten gegenüber für unmittelbare, mittelbare, besondere, zufällige, strafrechtlich, nachfolgende oder weitere Schäden haftbar, gleichgültig ob sich der Schadenersatzanspruch aus dem Vertrag, unerlaubter Handlung, Fahrlässigkeit, Garantieverletzung, verschuldensunabhängige Haftung oder sonstigen Gründen ergibt und ob die UMC Poland und/oder ihre Partner auf die Möglichkeit solcher Ansprüche hingewiesen wurden.

Wichtige Informationen zur Verwendung von Videospielen, Computern, Untertiteln und sonstigen Standbildanzeigen.

- Die übermäßige Verwendung von feststehenden Bildern kann ein ein permanentes „Schattenbild“ (das manchmal fälschlicher Weise als „in den Bildschirm eingebrannt“ bezeichnet wird) verursachen. Dieses Schattenbild ist im Hintergrund auf dem Bildschirm ständig sichtbar. Dies ist ein nicht mehr behebbare Schaden. Sie können einen solchen Schaden vermeiden, in dem Sie die nachfolgenden Anleitungen befolgen:
- Reduzieren Sie die Helligkeit-/Kontrasteinstellung auf ein Minimum.
- Lassen Sie keine Standbilder für einen längeren Zeitraum anzeigen. Vermeiden Sie die Anzeige von:

- » Teletext Zeit und Grafiken,
- » TV Menü
- » Den „Pause“ Modus (festhalten): Wenn Sie sich eine Video ansehen, sollten Sie diesen Modus nicht für längere Zeit verwenden.
- » Schalten Sie das Gerät, wenn Sie es nicht verwenden, aus.

Batterien

- Beachten Sie beim Einlegen der Batterien auf die richtige Polarität.
- Setzen Sie Batterien keinen hohen Temperaturen aus und legen Sie sie nicht an Stellen ab, wo sich die Temperatur schnell erhöht, z. B. neben ein Feuer oder in die direkte Sonneneinstrahlung.
- Setzen Sie Batterien keiner übermäßigen Strahlungswärme aus, werfen Sie sie nicht ins Feuer oder bauen sie auseinander und versuchen Sie nicht, nicht aufladbare Batterien aufzuladen. Sie könnten undicht werden oder explodieren.
 - » Verwenden Sie niemals unterschiedliche Batterien oder vermischen neue mit alten.
 - » Entsorgen Sie die Batterien umweltfreundlich.
 - » In den meisten EU-Ländern gelten für die Entsorgung von Batterien besondere Gesetze und Vorschriften.

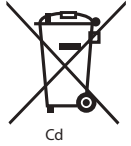

Cd

Entsorgung

- Entsorgen Sie Ihr Fernsehgerät niemals über den normalen Hausmüll. Geben Sie es bei dem für das Recycling von WEEE vorgesehenen Sammelpunkt ab. Damit helfen Sie, Ressourcen einzusparen und die Umwelt zu schützen. Weitere Informationen erhalten Sie von Ihrem Händler oder den örtlichen Behörden.



CE-Konformitätserklärung

- Die UMC Poland Sp. z o.o. erklärt hiermit, dass dieses LED Fernsehgerät die wesentlichen Anforderungen und weitere entsprechende Vorschriften der RED Verordnung 2014/53/EU einhält. Der vollständige Text der EU-Konformitätserklärung ist unter folgender Internetadresse erhältlich: www.umc-poland.com/declaration-of-conformity/

Was befindet sich im Karton

Der Lieferumfang dieses Fernsehgerät umfasst folgende Teile:

• 1x Fernsehgerät	• 1x Fernsehständer Installationspack
• 1x Fernbedienung	• 1x Benutzerhandbuch
• 2x AAA Batterien	• 3x Garantiekarte

Montage des Ständers

Bitte befolgen Sie hierzu die Anleitungen auf der letzten Seite dieses Benutzerhandbuchs.

Erste Schritte - Ersteinrichtung

- Legen Sie die mitgelieferten Batterien in die Fernbedienung ein.
- Schließen Sie das mitgelieferte Antennenkabel an Ihrem TV und der Antennenbuchse an.
- Stecken Sie das Stromkabel in eine Steckdose und schalten Sie den TV mit dem Standby-Knopf am TV ein.
- Nachdem Einschalten des Fernsehers, werden Sie durch das **Erste Installation** Menü begrüßt. Wenn er nicht erscheint, drücken Sie bitte auf der Fernbedienung auf [MENU], dann auf 8-8-8-8 und das Menü wird erscheinen. Verwenden Sie bitte die **▲/▼/◀/▶** Richtungstasten, wenn Sie Standardeinstellungen verändern möchten. Drücken Sie auf den [EXIT] Knopf um das Menü zu verlassen.

5. Bitte nehmen Sie im ERSTEINRICHTUNG Bildschirm die gewünschten Änderungen vor.

DVB Antenne - Sie können zwischen Antenne (DVB-T), Kabel (DVB-C) oder Satellit (DVB-S)* auswählen.

OSD Sprache - Zur Einstellung der TV Menüsprache.

Automatische Sendersuche - Wählen Sie aus, ob Sie nur digitalen (DTV), analogen (ATV) oder beides (DTV + ATV) Empfang haben möchten.

- **Land** - Zur Einstellung des gewünschten Landes.

Umgebung - Auswahl des Gerätestandorts

Wählen Sie bitte den Ecohome, wenn Sie das Gerät Zuhause verwenden.

Für den **Ladenvorführmodus** müssen den **Ladenmodus** einstellen.

LCN - Setzen Sie LCN auf AN, wenn Sie die Kanäle nach den Anwenderpräferenzen anordnen möchten (gilt nur für DVB-T und DVB-C Kanäle).

6. Drücken Sie den [OK] Knopf, um den Tuningprozess zu starten.

7. Optionale Kanalvoreinstellungen DVB-C:

Belassen Sie alle empfohlenen Einstellungen.

Wenn DVB-C Kanäle nicht gefunden werden, setzen Sie sich mit Ihrem Kabelanbieter in Verbindung und fragen nach der gültigen „Netzwerk ID“. Dann führen Sie eine neue Suche durch. Drücken Sie auf [MENU], wählen „Netzwerk ID“ aus und geben die „Netzwerk ID“ ein.

8. Optionale Kanalvoreinstellungen DVB-S2:

Wählen Sie im Menü für die optionalen Kanalvoreinstellungen unter „Digitaltyp“ den Punkt „Satellit“ aus. Hier können Sie unter mehreren Satelliten wählen. Wenn Sie die Auswahl getroffen haben, dann wird die Kanalliste des ausgewählten Satelliten in Ihr Fernsehgerät importiert.

Bestätigen Sie mit dem [OK] Knopf auf der Fernbedienung, um den Scan einzuleiten.

TIPP: Wenn Kanäle fehlen, liegt dies wahrscheinlich an der Signalstärke. Sie sollten in Erwägung ziehen, einen Signalverstärker anzuschließen und das Fernsehgerät neu einzustellen.

* - Nur für Fernsehgerät mit DVB-S Tuner erhältlich

Fernbedienung

Siehe Abbildung der Fernbedienung auf der zweiten Seite dieses Handbuchs.

- ⏻ STANDBY** - Schaltet das Gerät aus Standby an, oder umgekehrt.
- 🔇 MUTE** - Schaltet den Ton stumm oder umgekehrt.
- DTV** - Schaltet zur digitalen TV-Quelle um.
- RADIO** - Schaltet auf Digital und im Digitalmodus zwischen TV und Radio um.
- USB** - Schaltet zur USB-Quelle
- 0 - 9** - Zur Direktauswahl eines Kanals.
- TV GUIDE** - Öffnet die 7-Tage Fernsehzeitschrift (Digitalmodus).
- ↺** - Um zum vorher angesehenen Kanal zurück zu schalten.
- VOL ▲/▼** - Zur Lautstärkeeinstellung.
- S.MODE** - Durchsucht die Tonmodusooptionen
- P.MODE** - Durchsucht die Bildmodusooptionen
- FAV** - Zur Anzeige des Favoritenmenüs.
- CH ▲/▼** - Zur Kanalauswahl.
- (▲/▼/◀/▶/OK)** - Ermöglicht Ihnen, durch die On-Screen Menüs zu navigieren und die Systemeinstellungen nach Ihren Wünschen zu verändern. Drücken Sie während des Fernsehens auf OK, um die Kanalliste anzuzeigen.
- MENU** - Zum Aufruf des OSD-Menü.
- EXIT** - Um alle Menüs zu verlassen.
- SOURCE** - Zur Anzeige des Eingangs-/Quellenmenüs.
- INFO** - Anzeigen der Programminformationen.
- ASPECT** - Um zwischen den verschiedenen Bildformaten umzuschalten.
- SLEEP** - Wiederholt drücken, um die Schlummeroptionen zu durchsuchen.
- AUDIO** - Um die Audiosprache zu verändern (sofern vorhanden).
- SUBTITLE** - Um Untertitel am unteren Bildschirmrand ein- oder auszuschalten.
- TEXT** - Teletext Modus - Um Teletext aufzurufen
- TEXT HOLD** - Teletext Modus - Aktuell angezeigte Seite anhalten
- TEXT/DVD/ZOOM** - Videotext-Modus - zum Einzoomen
- ⏮** - Um das aktuelle Kapitel neu zu starten
- ▶** - Um auf das nächste Kapitel zu gehen
- ⏸/⏹** - Um die Wiedergabe anzuhalten / Um die Scheibe auszuwerfen, drücken Sie für 4 Sekunden auf den EJECT Knopf
- ⏪** - Schneller Rücklauf
- ⏩** - Schneller Vorlauf
- ⏹** - Abspielen/Pause
- Farbköpfe** - Zusätzliche Teletext- und OSD-Funktionen

TV Steuerknopf

Der TV Steuerknopf befindet sich an der Rückseite des TV an der linken unteren Seite. Sie können diesen anstatt der Fernbedienung nutzen, um die meisten der Funktionen Ihres TV einzustellen.

Während der TV im Standby Modus ist:

- Kurzes Drücken - Einschalten.

Während der TV in Betrieb ist:

- Rechts/Links - Lautstärke erhöhen oder verringern.
- Oben/Unten - Wechsel des Kanals.
- Kurzes Drücken - Zeigt Menü / Quelle / Stromversorgung / Beenden an

Während Sie im Menü sind:

- Rechts/Links/Oben/Unten - Navigation des Zeigers im Bildschirmmenü.
- Kurzes Drücken - OK/Auswahl treffen.
- Langes Drücken - Zurück zum vorhergehenden Menüpunkt.

Eingang/Quellen Modus auswählen

Um zwischen den verschiedenen Eingängen/Buchsen umzuschalten.

a) Verwendung der Knöpfe auf der Fernbedienung:

- Druck auf [SOURCE/□] - Das Quellenmenü erscheint.
- Drücken Sie auf [▼] oder [▲], um den gewünschten Eingang auszuwählen

3. Drücken Sie auf [OK].

b) Verwenden des TV-Steuerknüppels:

1. Durch kurzes Drücken des Steuerknüppels betreten.
2. Bewegen Sie die Wippe [◀], um die Quelle auszuwählen.
3. Drücke OK.

Buchsen

 **USB**
USB Eingang

 **HDMI 1, 2 in**
HDMI Eingang 1, 2

 **R/L - Audio In**
Video Audioeingang

 **Video (CVBS)**
VIDEO Eingang

 **CI Card IN**
CI Eingang

 **RF In**
RF / TV Antenneneingang

 **Sat In**
Satelliteneingang

 **Digital COAX Audio Out**
Digitaler Koax-Ausgang

 **HEADPHONES**
3,5 mm Kopfhöreranschluss

TV Menünavigation

Drücken Sie auf der Fernbedienung den [MENU] Knopf, um dieses Menü aufzurufen. Um ein Menü zu öffnen, drücken Sie [OK], Verwenden Sie bitte die ▲/▼/◀/▶ Richtungstasten, wenn Sie Standardeinstellungen verändern möchten. Drücken Sie den [OK] Knopf, um Einstellungen zu bestätigen. Drücken Sie auf den [EXIT] Knopf um das Menü zu verlassen.

Bild

Bildeinstellung - Wählen Sie aus den folgenden Voreinstellungen:

- **Dynamisch** - Empfohlene Einstellung für sich schnell bewegende Bilder
- **Standard** - Standardeinstellung
- **Mild** - Hellere Farben und weniger Helligkeit
- **Persönlich** - Hier können Sie alle Einstellungen ändern
- **Eco** - Verbraucht 15 % weniger Strom

Kontrast - Verändert die Balance zwischen Schwarz und Weiß.

Helligkeit - Erhöht oder vermindert die Bildhelligkeit.

Farbe - Verändert die Farbtintensität.

Farbton - Hier mit können Sie die Stärke des Farbtons des Bildes erhöhen oder verringern (nur für NTSC Signal).

Schärfe - Erhöht oder vermindert die Bildschärfe.

Farbtemperatur - Wählen Sie eine der Voreinstellungen aus.

- **Kalt** - Erhöht im Bild den Blauanteil
- **Normal** - Standardeinstellung
- **Warm** - Erhöht im Bild den Rotanteil

Rauschunterdrückung - Filtert und verringert das Bildrauschen/Bildstörungen

Bildformat - Je nach Kanal/Sender kann das Bildformat unterschiedlich sein. Es gibt eine Anzahl verschiedener Optionen, die ihre Bedürfnisse am besten erfüllen.

- **Auto** - Zeigt automatisch das beste Bildformat an. Damit ist das Bild in der richtigen Position. Es kann oben und unten

und/oder an den Seiten schwarze Balken haben.

- **4:3** - Zeigt das 4:3 Bild in seiner Originalgröße an. Es werden Seitenbalken angezeigt, um den 16:9 Bildschirm zu füllen.
- **16:9** - Füllt den Bildschirm mit dem regulären 16:9 Signal.
- **Zoom 1/2** - Das Bild hat die richtige Position, ist aber vergrößert, um den Bildschirm auszufüllen.
- **Dot by Dot (HDMI)** - Zeigt das Bild in seiner originalen, unveränderten, Auflösung an.
- **PC mode** - Bild ohne Overscan. Stellen Sie manuell diese Option ein, wenn ein Teil des Bildschirms nicht zu sehen ist, nachdem Sie den PC mit dem Fernseher verbunden haben.

Sound

Soundmodus - Wählen Sie eine der folgenden Voreinstellungen aus

- **Standard** - Standardeinstellungen
 - **Musik** - Hebt Musik gegenüber Sprache hervor
 - **Film** - Stellt live und vollen Sound für Filme zur Verfügung
 - **Sport** - Hebt Sportgeräusche hervor
 - **Persönlich** - Wählt Ihre eigenen Soundeinstellungen aus
- Equalizer** - Zur Anpassung der Lautstärke verschiedener Tonfrequenzen. Höhen- und Basseinstellungen können nur verstellt werden, wenn der Soundmodus 'Eigene' ausgewählt ist.
- Balance** - Zur Anpassung der Lautstärke des linken und rechten Lautsprechers.
- Autom. Lautstärke** - Wenn 'AN' ausgewählt ist, bleibt die Lautstärke ungeachtet des Eingang und der Quelle gleich.
- Surround Sound** - Hier können Sie den Surround Sound Effekt EIN oder AUS schalten.

Digitalausgang - Dies ist der digitale Audioausgang.

Sie können folgende Einstellung auswählen

- **Auto** - Wählt automatisch die besten Einstellungen
- **PCM** - Wählen Sie diese Option, wenn Sie ein Hi-Fi Stereogerät verbinden möchten. Pulse Code Modulation (PCM) ist die digitale Wiedergabe eines analogen Signals.

SPDIF-Verzögerung (ms) - Hiermit können Sie die Soundeinstellungen verändern, um die Tonwiedergabe von über den digitalen Audioausgang verbundenen externen Lautsprechern mit der Bildwiedergabe zu synchronisieren.

Audioverzögerung (ms) - Hiermit können Sie die Soundeinstellungen verändern, um das Bild mit der Tonwiedergabe über die Fernsehlautsprecher zu synchronisieren.

Audiobeschreibung - Zusätzliche Tonspur für Sehbehinderte. Steht nur bei ausgewählten DTV-Sendungen zur Verfügung.

- **AB Lautstärke** - Zur Lautstärkeeinstellungen der Audiobeschreibung Tonspur

Sendersuche / Kanal

Automatische Sendersuche - Hiermit können Sie das Fernsehgerät erneut nach allen verfügbaren digitalen Kanälen, digitalen Radiosendern und analogen Kanälen suchen lassen.

Manuelle Analog Suche - Hiermit können Sie das Analogsignal manuell einstellen.

Manuelle DTV Suche - Hiermit können Sie das Digitalsignal manuell einstellen.

Programme bearbeiten - Hiermit können Sie Kanäle löschen, überspringen oder den Favoriten hinzufügen.

- **Rote Taste** - gewählten Kanal löschen
- **Grüne Taste** - ausgewählten Kanal verschieben.
- **Blaue Taste** - gewählten Kanal überspringen. Zum Überspringen ausgewählte Kanäle werden dann nicht angezeigt, wenn Sie die CH+ oder CH- Tasten drücken.

Timerliste - Liste Ihrer Programmierungen.

Signalinformation - Information über das DVB Signal.

CI-Informationen - Für Bezahlfernsehen benötigen Sie eine „Smartcard“, die Sie in das Fernsehgerät einstecken müssen. Wenn Sie Bezahlfernsehen abonnieren, dann erhalten Sie vom Anbieter eine „CAM“ und eine „Smartcard“. Die „Smartcard“ müssen Sie in den ALLGEMEINEN SCHNITTSTELLEN PORT (CI Card In) einstecken.

Satellit Konfiguration* - Dieses Menü ist nur im DVB-S2 Modus verfügbar. Hier können die Satellitenart, Ihren Transponder und Ihren LNB-Type usw. auswählen.

Software Update (OAD) - Ein / Aus.

Wählen Sie Ein, der Fernseher wird automatisch aktualisiert.

* - **Nur für Modelle mit DVB-S Tuner**

Uhrzeit

Auto Sync - Ein / Aus.

Wenn Sie Ein wählen, können Sie Datum und Uhrzeit um die Uhr einstellen und umgekehrt.

Uhr - Zur Einstellung von Datum und Uhrzeit. Im DVB-Modus werden Datum und Zeit automatisch eingestellt.

Ausschaltzeit - Zur Auswahl einer vorgegebenen Zeit, zu der das Fernsehgerät sich ausschalten soll.

Einschaltzeit - Zur Auswahl einer vorgegebenen Zeit, zu der das Fernsehgerät sich ausschalten, welcher Kanal gezeigt, welche Quelle an sein und auch welche Lautstärke eingestellt sein soll. Diese Funktion kann so eingestellt werden, dass sie sich täglich oder an einem bestimmten Tag wiederholt.

Zeitzone - Zur Änderung Ihrer aktuellen Zeitzone.

Einschlaf-Timer - Zur Einstellungen des Sleep Timer, damit sich das Fernsehgerät nach dem eingestellten Zeitraum von selbst ausschaltet.

Auto Standby - Einstellung für das Auto Standby in Stundenabständen: Aus -> 3 Std. -> 4 Std. -> 5 Std.

OSD Timer - Hiermit können Sie die Zeit einstellen, die das On-Screen Menü auf dem Bildschirm bleibt, bis es wieder verschwindet.

Sperre

System sperren - Hiermit können Sie das Menü sperren und entsperren.

Sie werden gebeten, ein 4-stelliges Passwort einzugeben. Verwenden Sie den ► Knopf, um die Passwortheingabe zu beenden. Verwenden Sie den ◀ Knopf zum Löschen. Das Standardpasswort ist 0000.

Kennwort ändern - Änderung des Standardpassworts.

Sender Sperren - Sperrt einzelne Fernsehkanäle

Jugendschutz - Sperrt Fernsehkanäle anhand von Altersbeschränkungen.

Tastensperre - Sperrt die Fernsehknöpfe

- **Aus** - Alle Fernsehknöpfe sind entsperrt.
- **Ein** - Alle Fernsehknöpfe sind gesperrt.

Einstellungen

OSD Sprache - Hiermit können Sie die Menüsprache verändern.

TT-Sprache - hiermit können Sie die Teletext-Sprache ändern.

Audiosprachen - Hier können Sie für einzelne DVB-Kanäle die Audiosprache verändern.

Untertitelsprache - Hier können Sie für einzelne DVB-Kanäle die Sprache der Untertitel verändern.

Untertitel - Wählen Sie Untertitel Ein / Aus.

Gehörsenhilfe - Wenn das Signal Hörgeschädigt unterstützt, können die Untertitel durch drücken auf „Untertitel“ eingeblendet werden.

Wenn Sie Hörgeschädigt auf AN setzen, und auf einen Kanal schalten, der Hörgeschädigt unterstützt, werden die Untertitel automatisch eingeblendet.

LED Status - Hiermit können Sie die LED Betriebsanzeige EIN oder AUS schalten, wenn das Fernsehgerät läuft. (Wenn diese Option auf AUS eingestellt ist, dann blinkt die LED Betriebsanzeige, wenn die Fernbedienung verwendet wird).

Blauer Bildschirm - Verändert den Hintergrund von durchsichtig in einen blauen Hintergrund, wenn kein Signal angezeigt wird (Nur bei einigen Quellen verfügbar).

Erstinstallation - Ruft die Ersteinrichtung auf.

Werkseinstellungen - Dies setzt die Menüs auf die Werkseinstellungen zurück.

Software Update (USB) - In gewissen Zeitabständen bringen wir neue Firmware (als Download verfügbar) heraus, um den Betrieb des Fernsehgeräts zu verbessern. Mit diesem Menü können Sie neue Software/Firmware in Ihr Fernsehgerät installieren. Weitere Einzelheiten, wie man dies macht, werden mit der Firmware mitgeliefert. Setzen Sie sich mit der Helpine in Verbindung oder sehen Sie auf der www.umc-poland.com/blaupunkt/ Internetseite nach.

ACHTUNG: Schalten Sie das Fernsehgerät nicht vor der Beendigung der Aktualisierung aus!

HDMI CEC* - Hiermit können Sie über HDMI angeschlossene Geräte mit der TV-Fernbedienung steuern.

- **CEC-Steuerung** - aktivieren/deaktivieren Sie die CEC-Funktionen.
- **Audio-Receiver** - sendet ein Audiosignal von terrestrischer/ Satellitenübertragung über HDMI an den AV-Receiver, ohne zusätzliche Audiokabel zu nutzen. Diese Funktion ist nur beim Ausgang HDMI ARC verfügbar.
- **Auto-Abschalten des Geräts** - schaltet verbundene Geräte über HDMI CEC automatisch ab, wenn Sie den Fernseher ausschalten.
- **Automatisches Einschalten des Fernsehers** - wenn Sie eines der verbundenen HDMI-CEC-Geräte einschalten, wird der Fernseher automatisch eingeschaltet.
- **Geräteliste** - zeigt eine Liste der verbundenen CEC-Geräte
- **Gerätemenü** - hiermit können Sie auf das Gerätemenü zugreifen und das Menü über die TV-Fernbedienung steuern.

Versionsinfo - Zeigt die TV-Softwareversion an

Ladenmodus** - Schaltet den Ladenvorführmodus AN/AUS

* - **Das angeschlossene Gerät muss HDMI CEC unterstützen.**

** - **nur verfügbar, wenn der Ladenmodus während der Ersteinrichtung ausgewählt wurde**

7 Tage Fernsehführer

Der Fernsehführer ist im TV-Digitalmodus vorhanden. Er bietet Informationen über zukünftige Sendungen (wenn vom Digitalkanal unterstützt). Sie können die Beginn- und Endzeiten aller Programme und allen Kanälen für die nächsten 7 Tage sehen und Erinnerungen setzen.

1. Drücken Sie auf **[TV FÜHRER]**. Der folgende 7 Tage TV Führer erscheint.
2. Sie können mit **▲/▼/◀/▶** durch das Menü navigieren.

Jetzt können Sie:

Durch Drücken des BLAU Knopfs eine Erinnerung setzen.

Sich den Vortag durch Druck auf den ROT Knopf ansehen.

Sich den nächsten Tag durch Druck auf den GRÜN Knopf ansehen.

Zeigen Sie die Zeitplanliste an, indem Sie GELB drücken.

[INFO] zeigt detaillierte Informationen über die gewählte Sendung an

3. Drücken Sie auf **[EXIT]**, um den 7 Tage TV Führer zu schließen.

USB Modus / Mediaplayer

Mit dem USB Modus können Sie viele verschiedene Arten von Inhalten abspielen, die Sie auf Ihrem USB Speicherstick abgespeichert haben. Beim Umschalten auf die USB-Quelle erscheint der USB Modus Menübildschirm. Der Inhalt ist je nach Dateart ist in Foto, Musik, Film und Text unterteilt.

1. Sie können mit den Richtungsknopfen **▲/▼/◀/▶** durch das Menü navigieren. Drücken Sie auf den **[OK]** Knopf, wenn Sie einen Eintrag bestätigen möchten, den Sie abspielen oder ansehen möchten.
2. Wählen Sie das gewünschte Laufwerk. (Wenn Ihr Laufwerk nur eine Partition hat, dann sehen Sie auch nur einen Eintrag).
3. Sie können jetzt das Medium aufrufen. Zum Ansehen müssen Sie auf **OK** drücken.

4. Während des Ansehens können Sie die Medienabspielmodi mit der Fernbedienung oder durch Einblenden des Abspielnavigationsmenüs und Auswahl der On-Screen Knöpfe ▲/▼/◀/▶ und [OK] steuern.

HINWEIS: *USB Verlängerungskabel sind nicht empfehlenswert, da sie eine Verringerung der Bild-/Tonqualität und Unterbrechungen beim Abspielen von USB Inhalt verursachen können.*

Vigtige sikkerhedsanvisninger



Læs disse sikkerhedsanvisninger og respekter følgende advarsler, før apparatet betjenes:

For at forhindre brand skal stearinlys og andre flammer holdes væk fra dette produkt.



- Brug en fugtig, blød klud til rengøring af skærmen Brug kun rent vand, aldrig rengøringsmidler og brug i intet tilfælde opløsningsmidler.
 - Placer TV'et tæt på væggen for at undgå, at det vælter, hvis der skubbes til det.
 - ADVARSEL - Anbring aldrig et TV på et ustabilt sted. Et TV kan falde ned og forårsage alvorlig personskade eller død. Mange skader, især på børn, kan undgås ved at tage enkle forholdsregler, såsom:
 - Brug skabe, hylder, fødder, som er anbefalet af TV-producenten.
 - Brug kun møbler, der sikkert kan understøtte TV'et.
 - Sørg for, at TV'et ikke hænger ud over kanten på det møbel, det står på.
 - Placer ikke tv'et højt oppe på møbler (f. eks. Skabe eller reoler) uden at fastgøre både møblet og TV'et til en egnet støtte.
 - Placer ikke TV'et på stof eller andre materialer, der kan findes mellem TV'et og underlaget.
 - Lær børnene om farene ved at klatre op på møbler for at nå TV'et eller dets fjernbetjening..
 - Sørg for, at børn ikke kravler eller hænger på TV'et.
 - Hvis du beholder dit gamle TV og placerer det et nyt sted, så gælder de samme betragtninger som ovenfor.
 - Instruktionerne, der er vist nedenfor, er en mere sikker måde at opstille TV'et ved at fastgøre det til væggen og dermed undgå, at det falder fremover og forårsager kvæstelser og beskadigelser
 - Du har brug for en fastgørelseswire til denne type montering
 - A) Ved hjælp af en eller begge de øverste vægmonteringshuller og -skruer (skruerne sidder allerede i vægmonteringshullerne) skal du fastgøre den ene ende af fastgørelseswiren til TV'et.
 - B) Fastgør den anden ende af fastgørelseswiren til væggen.
 - Softwaren på dit TV og OSD-layoutet kan ændres under varsel.
 - Bemærk: I tilfælde af elektrostatiske udladninger (ESD) kan apparatet vise en forkert funktion. I sådanne tilfælde skal du slukke TV'et og tænde det igen. TV'et vil virke normalt.
- ### Advarsel:
- Tænd ikke TV'et lige efter udpakning. Vent, indtil TV'et varmes op til stuetemperatur, før brug.
 - Du må aldrig tilslutte eksterne enheder til en enhed, der er tændt. Sluk ikke kun TV'et, men også de enheder, der tilsluttes! Sæt TV-stikket i stik-kontakten efter tilslutning af eksterne enheder og antenne!
 - Sørg altid for, at der er fri adgang til TV'ets stik på strømforsyningen.
 - Apparatet er ikke beregnet til brug på en arbejdsplads monteret med skærme.
 - Systematisk brug af hovedtelefoner ved høj lydstyrke kan medføre uoprettelige høreskader.
 - Sørg for miljørigtig bortskaffelse af apparatet og alle komponenter inkl. batterierne. Kontakt i tvivlstilfælde venligst din lokale myndighed for yderligere oplysninger om genbrug.
 - Under installationen af apparatet må vi ikke glemme, at møbeloverflader er behandlet med lak, plast osv., eller de kan være polerede. Kemikalierne, som findes i disse produkter, kan reagere med TV-monteringen. Dette kan resultere i småbidder af materiale sidder fast i møblets overflade, som er vanskelige at fjerne, hvis ikke umulige.
 - Skærmen på dit TV er produceret under top kvalitetsbetingelser og er flere gange blevet kontrolleret i detaljer for defekte pixels. På grund af de teknologiske egenskaber i produktionsprocessen er det ikke muligt at fjerne forekomsten af et lille antal defekte punkter på skærmen (selv med størst mulig omhu i produktionen). Disse defekte pixels betragtes ikke som fejl med hensyn til garantibetingelserne, hvis omfanget ikke er større end grænserne, der er defineret ved DIN norm.
 - Producenten kan ikke gøres ansvarlig, eller være ansvarlig for kundeservice-relaterede spørgsmål vedrørende tredjeparts indhold eller tjenesteydelser. Eventuelle spørgsmål, kommentarer eller service-relaterede forespørgsler vedrørende tredjeparts indhold eller serviceydelser skal forelægges direkte til den relevante indholds- eller tjenesteydbyder.
 - Der er en række grunde til, at du kan være ude af stand til at få adgang til indhold eller tjenesteydelser fra enheden uafhængig af selve enheden, herunder, men ikke begrænset til, strømsvigt, internetforbindelse, eller fejl ved konfigurationen af din enhed. UMC Poland, dets direktører, chefer, medarbejdere, agenter, underleverandører og associerede
- Fjernsynsapparater med skærme på 43" eller større skal bæres og transporteres af mindst to personer.
 - Dette TV indeholder ingen dele, der kan repareres af brugeren. I tilfælde af en fejl, skal du kontakte producenten eller et autoriseret serviceværksted. Kontakt med visse dele inde i TV'et kan bringe dit liv i fare. Garantien omfatter ikke fejl forårsaget af reparationer, der er udført af uautoriserede tredjeparter.
 - Undlad at afmontere den bageste del af apparatet.
 - Dette apparat er designet til modtagelse og gengivelse af video- og lydsignaler. Enhver anden brug er strengt forbudt.
 - Udsæt ikke TV'et for dryppende eller stænkende væsker.
 - For at afbryde TV'et fra lysnettet kan du trække stikket ud af stikkontakten.
 - Hvis netledningen er beskadiget, skal den udskiftes af producenten, en serviceagent eller en tilsvarende kvalificeret fagmand for at undgå enhver risiko.
 - Den anbefalede afstand til at se HD-TV er ca. fem gange længere end skærmens højde. Reflekser på skærmen fra andre lyskilder kan gøre billedkvaliteten dårligere.
 - Kontroller, at TV'et har tilstrækkelig ventilation og ikke er tæt på andre apparater og andre møbler.
 - Montér produktet mindst 5 cm fra væggen til ventilation.
 - Sørg for, at ventilationsåbningerne er fri fra elementer såsom aviser, duge, gardiner osv.
 - TV'et er designet til brug i et tempereret klima.
 - TV'et er designet udelukkende til brug på et tørt sted. Når TV bruges udendørs, skal du sørge for, at det er beskyttet mod fugt (regn, vandstænk). Må aldrig udsættes for fugt.
 - Placer ikke genstande, beholdere indeholdende væske såsom vaser etc. på TV'et. Disse beholdere kan væltes, hvilket ville bringe elektrisk sikkerhed i fare. Anbring TV'et udelukkende på en flad og stabil overflade. Placer ikke genstande såsom aviser eller tæpper osv. på eller under TV'et.
 - Sørg for, at apparatet ikke står på nogen strømkabler, eftersom de kan blive beskadiget. Mobiltelefoner og andre enheder, som f. eks. WLAN-adaptre, overvågningskameraer med trådløs signaltransmission osv. kan medføre elektromagnetisk interferens, og de bør ikke placeres i nærheden af apparatet.
 - Placer ikke apparatet nær varmelementer eller på et sted med direkte sollys, da det har en negativ effekt på afkøling af apparatet. Opsamlet varme er farligt og kan drastisk reducere apparatets levetid. For at sikre sikkerheden, skal du bede en kvalificeret person om at fjerne snavs fra apparatet.
 - Prøv at undgå beskadigelse af strømkablet eller netadapter. Apparatet kan når forbindes med det medfølgende netkabel/ adapter.
 - Uvejr er farligt for alle elektriske apparater. Hvis netledningen eller antennekabler er ramt af lyn, kan apparatet beskadiges, selv om det er slukket. Tag alle apparatets kabler og forbindelser ud før et uvejr.

selskaber hæfter ikke over for dig eller nogen tredjepart i forbindelse med sådanne fejl eller strømudfald, uanset årsag eller om det kunne have været undgået.

- Alt tredjepartsindhold eller tjenesteydelser tilgængelige via denne enhed er til rådighed på en "som den er og forefindes" og "som til rådighed" -basis og UMC Poland og dets datterselskaber fremsætter ingen garanti eller repræsentation af nogen art over for dig, hverken udtrykt eller underforstået, herunder, men uden begrænsning, garantier for salgbarhed, ikke-krænkelse, egnethed til et bestemt formål eller nogen garanti for egnethed, tilgængelighed, nøjagtighed, fuldstændighed, sikkerhed, titel, anvendelighed, manglende uagtsomhed eller fri for fejl eller kontinuerlig drift eller brug af indhold eller tjenesteydelser, der er leveret til dig, eller at indholdet eller tjenesteydelserne vil opfylde dine krav eller forventninger.
- 'UMC Poland' er ikke en agent for og påtager sig intet ansvar for handlinger eller udeladelser af tredjeparts indhold eller tjenesteydere, eller noget andet aspekt af indholdet eller tjenesteydelser vedrørende sådanne tredjepartsleverandører.
- Under ingen omstændigheder vil 'UMC Poland' og/eller dets associerede selskaber være ansvarlig over for dig eller nogen tredjepart for nogen direkte, indirekte, særlige, hændelige, straffende følgeskader eller andre skader, uanset om teorien om ansvar er baseret på kontrakt, skadevoldende handling, uagtsomhed, brud på garanti, objektivt ansvar eller på anden måde eller ej, og uanset om UMC Poland og/eller dets associerede selskaber er blevet underrettet om muligheden for sådanne skader.

Vigtige oplysninger vedrørende brug af videospil, computere, billedtekster og andre visninger af faste billeder.

- Den udvidede brug af fastbillede program materiale kan forårsage et permanent "skyggebillede" på LCD-skærmen (dette er undertiden fejlagtigt benævnt "burnout af skærmen"). Denne skyggebillede er herefter permanent synligt på skærmen i baggrunden. Det er uoprettelig skade. Du kan undgå skader ved at følge nedenstående instruktioner:
- Reducer lysstyrke/kontrast indstillingen til et minimum visningsniveau.
- Vis ikke det faste billede over en lang periode. Undgå visning af:
 - » Teletekst tid og diagrammer.
 - » TV menu
 - » "Pause" tilstand (hold): Brug ikke denne tilstand i længere tid, f. eks. når du ser en video.
 - » Sluk apparatet, når du ikke bruger det.

Batterier

- Overhold den korrekte polaritet ved isætning af batterier.
- Batterier må ikke udsættes for høje temperaturer, og undlad at placere dem på steder, hvor temperaturen kan stige hurtigt, f. eks. i nærheden af åben ild eller direkte sollys.
- Udsæt ikke batterierne for kraftig strålevarme, kast dem ikke ind i ilden, smide dem ikke ind i ilden, prøv ikke at skille dem ad, og forsøg ikke at genoplade ikke-genopladelige batterier. De kan lække eller eksplodere.
 - » Brug aldrig forskellige batterier sammen eller bland nye og gamle.
 - » Bortskaf batterierne på en miljøvenlig måde.
 - » De fleste EU-lande regulerer bortskaffelse af batterier ved lov.



Bortskaffelse

- Bortskaf ikke dette TV som usorteret husholdningsaffald. Afløber det til et udpeget indsamlingssted for genbrug af WEEE. De vil dermed bidrage til at spare på ressourcerne og beskytte miljøet. Kontakt din forhandler eller lokale myndigheder for at få yderligere oplysninger.



CE-erklæring:

- UMC Poland Sp. z o.o. erklærer herved, at dette LED TV er i overensstemmelse med de væsentlige krav og andre relevante bestemmelser i RED-direktiv 2014/53/EU. Den fulde ordlyd af EU-overensstemmelseserklæringen er tilgængelig ved at følge linket www.umc-poland.com/declaration-of-conformity/

Hvad er inkluderet i kassen?

Dette TV indeholder følgende dele:

- | | |
|---------------------|-----------------------------------|
| • 1x TV | • 1x TV-stativ installationspakke |
| • 1x fjernbetjening | • 1x Brugervejledning |
| • 2x AAA batterier | • 3x Garantikort |

Montering af stativet

Følg instruktionerne på sidste side i denne brugervejledning.

Introduktion - indledende opsætning

1. Indsæt de medfølgende batterier i fjernbetjeningen.
2. Brug det medfølgende RF-kabel til at tilslutte TV'et til TV-antennestikket i væggen.
3. Tilslut strømkablet til en stikkontakt og tænd for TV'et ved hjælp af knappen standby på TV'et.
4. Når TV'et tændes, bliver du budt velkommen af **Førstegangsinstallationsmenuen**. Hvis det ikke vises på fjernbetjeningen, skal du trykke på [MENU] og derefter 8-8-8 og menuen vil blive vist. Hvis du ønsker at foretage ændringer til nogen af standardindstillingerne, skal du bruge rulle **▲/▼/◀/▶** knapperne. For at forlade denne menu skal du trykke på knappen [EXIT].

5. Angiv de ønskede indstillinger på skærmen: FØRSTEGANGSINSTALLATION

DVB-antenne - Vælg typen af digital-TV-udsendelse. Du kan vælge mellem den luft (DVB-T) eller kabel (DVB-C), eller satellit (DVB-S)*.

Sprog - Vælg sprog for TV-menuen.

Automatisk indstilling - Vælg om du ønsker kun at tune digitalt (DTV) analogt (ATV) eller både digitalt og analogt (DTV + ATV).

- **Land** - Angiv det ønskede land.

Miljø - vælg placeringen af TV'et. Til hjemmebrug, vælg tilstanden Hjemmetilstand. Til butik-demonstrationstilstand, vælg tilstanden Butikstilstand.

Sorterer efter LCN - Sæt LCN til ON, hvis du ønsker at arrangere kanaler efter udbyderpræferencer (gælder kun DVB-T og DVB-C-kanaler).

6. Tryk på knappen [OK] for at starte tuningsprocessen.

7. Valgfri forudindstillede DVB-C-kanaler:

Behold alle standardindstillingerne som anbefalet. Hvis DVB-C-kanaler ikke blev fundet, skal du kontakte din netværksudbyder om gyldig "Netværks-ID". Udfør derefter en ny søgning. Tryk på knappen [MENU], vælg "Netværks-ID" og indtast netværks-ID.

8. Valgfri forudindstillede DVB-S2-kanaler*:

Vælg "Satellit" i "DVB-antenne" i menuen for valgfri forudindstillede kanaler. Her kan du vælge mellem de forskellige satellitter. Når valgene er afsluttet, vil kanallisten fra netop den satellit være klar til at blive importeret til din TV-system.

Bekræft med [OK]-tasten på fjernbetjeningen for at starte scanningen.

TIP: Hvis du mangler kanaler, er årsagen til dette sandsynligvis signalstyrke. Du bør overveje at tilslutte signalforstærker og tune TV'et igen

* - **Fås kun til TV med DVB-S tuner**

Fjernbetjening

Se billedet af fjernbetjeningen på side 2 i brugervejledningen.

1. **⏻** **STANDBY** - kontakt på TV i standby eller tændt.
2. **🔇** **MUTE** - slå lyden til eller fra.

3. **DTV** - kontakt til digital TV-kilde.
4. **RADIO** - Kontakt til Digital og skift mellem TV og radio i digital tilstand.
5. **USB** - kontakttill USB-kilde.
6. **0 - 9** - for at vælge en TV-kanal direkte.
7. **TV GUIDE** - Åbner 7-dages TV-Guide (Digital tilstand).
8. **↺** - For at vende tilbage til den forrige kanal, der blev set.
9. **VOL ▲/▼** - For at øge/sænke lydstyrkeniveauet.
10. **S.MODE** - Ruller gennem indstillingerne for lydtilstand.
11. **P.MODE** - Ruller gennem indstillingerne for billedtilstand.
12. **FAV** - For at vise favoritmenuen.
13. **CH ▲/▼** - For at øge eller mindske kanalnummeret på den kanal, der skal vises.
14. **(▲/▼/◀/▶/OK)** - Giver dig mulighed for at navigere i menuer på skærmen og justere systemindstillinger til dine præferencer. Mens du ser TV, skal du trykke på OK for at få kanallisten vist.
15. **MENU** - For at vise OSD menuen.
16. **EXIT** - For at forlade alle menuer.
17. **SOURCE** - For at vise input/kilde-menuen.
18. **INFO** - For at vise programoplysningerne.
19. **ASPECT** - For at skifte mellem de forskellige billedformater.
20. **SLEEP** - Tryk gentagne gange for at bladre gennem Sleep-mulighederne.
21. **AUDIO** - For at ændre lyd sproget (hvis tilgængeligt).
22. **SUBTITLE** - For at skifte mellem undertekster slået til eller fra (on/off).
23. **TEXT** - Teletext-tilstand - For at aktivere Teletext
24. **TEXT HOLD** - Teletext-tilstand - Fasthold den aktuelle side, som vises
25. **TEKST / DVD / ZOOM** - Teletext-tilstand - for at zoome ind
26. **◀◀** - For at starte det aktuelle kapital igen
27. **▶▶** - For at rykke frem til næste kapitel
28. **■/▲** - For at standse afspilningen / For at skubbe disken ud skal du trykke og holde på knappen i 4 sekunder.
29. **◀◀** - For at afspille i hurtig tilbagespolingstilstand.
30. **▶▶** - For at afspille i hurtig fremspolingstilstand.
31. **⏮** - For at afspille/sætte på pause
32. **FARVEKNAPPER** - yderligere teletext og OSD-funktioner

TV-styrepeind

TV-styrepeinden findes i nederste venstre hjørne på bagsiden af TV'et. Du kan bruge den i stedet for fjernbetjeningen til at styre de fleste funktioner på dit TV.

Mens TV'et er i standby-tilstand:

- et kort tryk på styrepeinden - Tænder TV'et

Mens du ser TV:

- **HØJRE/VENSTRE** - lydstyrke op/lydstyrke ned
- **OP/NED** - skifter kanal op/ned
- et kort tryk - Viser Menuen / kilde / Strøm / Afslut

Mens du er i Menuen:

- **HØJRE/VENSTRE/OP/NED** - navigation af markøren i menuer på skærmen
- et kort tryk - OK/Be kræft det valgte punkt
- et langt tryk - tilbage til den forrige menu

Vælg tilstanden Input/Kilde

For at skifte mellem de forskellige input/forbindelser.

a) Brug af knapperne på fjernbetjeningen:

1. Tryk på [SOURCE/☐] - Kildemenuen bliver vist.
2. Tryk på [▼] eller [▲] for at vælge det ønskede input.
3. Tryk på [OK].

b) Brug fjernsynsstyrestaven:

1. Ved kort tryk på kontrol holde sig til at komme ind.
2. Flyt vippefunktionen [◀] for at vælge kilden.
3. Tryk på OK.

Tilslutninger



USB
USB-Input



HDMI 1, 2 indgang
HDMI-Input 1, 2



R/L - Audio-indgang
Video audio input



Video (CVBS)
VIDEO input



CI kort-indgang
CI-input



RF-indgang
RF / TV-antenne-input



Sat indgang
Satellit-input



Digital COAX audio-udgang
Digital Coax-output



HOVEDTELEFONER
3,5mm hovedtelefon-output

opløsning uden nogen ændring.

- **PC mode** - billedet vises uden overscan. Indstil denne mulighed manuelt i tilfælde af, at en del af skærmen er skjult, når du har tilsluttet PC til TV.

Lyd

Lydtilstand - Vælg blandt følgende forudstillinger

- **Standard** - standardindstillinger
- **Musik** - Fremhæver musik over stemmer
- **Film** - giver levende og komplet lyd til film
- **Sports** - fremhæver lyd til sport
- **Personlig** - vælger dine personlige lydindstillinger

Equalizer - Justerer lydstyrken for forskellige lydfrekvenser. Equalizerens lydniveauer kan kun justeres, når tilstanden 'personlig' er valgt.

Balance - til at regulere lyden mellem venstre og højre højttalere.

Auto-lydstyrke - når "on" er valgt, vil lydniveauet forblive på et konstant niveau uafhængigt af input-kilde.

Surround Sound - giver dig mulighed for at slå surround-lydeffekt ON eller OFF.

Digital udgang - dette er en digital lydudgang.

Vælg mellem følgende muligheder:

- **Auto** - vælger de bedste indstillinger automatisk
- **PCM** - Vælg denne indstilling, hvis du tilkobler en Stereo Hi-fi via digital kabel (puls-kode-modulation (PCM) er en digital repræsentation af et analogt signal)

SPDIF-forsinkelse (ms) - Gør det muligt for brugeren at justere lydindstilling til at synkronisere billede og lyd til eksterne højttalere tilsluttet via digital audio-udgang.

Lydforinkelse (ms) - Gør det muligt for brugeren at justere lydindstilling til at synkronisere billede og lyd til TV-højttalere.

Audio-Beskrivelse - Ekstr lydspor for synshæmmede.

Kun tilgængeligt på udvalgte DTV-show

- **AB-lydstyrke** - for at justere lydstyrken for lydsporet for lyd-beskrivelse

TV-menu-navigation

For at få adgang til denne menu skal du trykke på [MENU] knappen på fjernbetjeningen. For at åbne en menu skal du trykke på [OK]. Hvis du ønsker at foretage ændringer til nogen af standardindstillingerne, skal du bruge rulle **▲▼/◀▶** knapperne. For at bekræfte alle indstillinger skal du trykke på [OK]. For at forlade denne menu skal du trykke på knappen [EXIT].

Billede

Billede-tilstand - vælg mellem følgende forudindstillinger:

- **Dynamisk** - anbefalede indstillinger billeder, der bevæger sig hurtigt
- **Standard** - Standardindstillinger
- **Mild** - indstil denne for at få lysere farver og mindre lys
- **Personlig** - her kan du manuelt ændre alle indstillinger
- **Økonomi** - bruger 15% mindre energi.

Kontrast - skift balancen mellem sort og hvid.

Lysstyrke - øge eller reducer lysstyrken i billedet.

Farve - øger farven fra sort og hvid.

Toning - Lader dig forøge eller formindske niveauet af farvetone i billedet (kun NTSC-signal).

Skarphed - øger eller mindsker skarpheden af billedet

Farvetemperatur - vælg mellem følgende indstillinger:

- **Kold** - øger blå i billedet
- **Normal** - Standardindstillinger
- **Varm** - øger rødt i billedet

Støjreduktion - Filtierer og nedsætter støj (interferens) i billedet

Formatforhold - billedformat varierer afhængigt af kanal/udsendelse. Der findes en række forskellige muligheder, for bedst muligt at opfylde dine behov.

- **Auto** - viser automatisk det bedste billedformat. Så billedet er i den korrekte position. Kan have sorte linjer øverst/nerderst og/eller i siderne.
- **4:3** - Viser 4:3 billedet i sin oprindelige størrelse. Sidebjælker er vist for at udfylde 16:9-skærmen.
- **16:9** - udfylder skærmen med et almindeligt 16:9-signal.
- **Zoom 1/2** - billedet har det korrekte forhold, men zoomer ind for at udfylde skærmen.
- **Pixel for pixel (HDMI)** - viser billedet i sin oprindelige

Kanal

Auto-tuning - gør det muligt igen at tune TV'et til alle digitale kanaler, digitale radiostationer og analoge kanaler.

Analog, manuel tuning - Giver dig mulighed for at indstille dit analoge signal manuelt.

Digital, manuel tuning - Giver dig mulighed for at indstille dit digitale signal manuelt.

Rediger kanal - Giver dig mulighed for at slette, springe over og tilføje foretrukne kanaler.

- **Rød knap** - omdøb den valgte kanal.
- **Grøn knap** - flyt den valgte kanal.
- **Blå knap** - Spring den valgte kanal over. Kanaler, der er valgt til at springes over, vil ikke blive vist, når du trykker på CH+ eller CH- knapperne.

Tidsplanliste - viser dine programpåmindelser.

Signaloplysninger - Oplysninger om DVB-signalet.

CI-oplysninger - pay per view tjenester kræver, at et "smartcard" indsættes i TV'et. Hvis du abonnerer på en pay per view tjeneste, vil udbyderen udstede et "CAM" og et "smartcard". CAM så kan indsættes i COMMON INTERFACE PORT (CI kort).

Parabolopsætning* - Denne menu er kun tilgængelig i DVB-S2-tilstand. Du kan vælge satellittype, din transponder og din LNB-type osv.

Softwareopdatering (OAD) - Til / Fra. Vælg On, TV'et opdateres automatisk.

* - **Kun til modeller med DVB-S tuner**

Tid

Automatisk synkronisering - Til / Fra.

Hvis du vælger Til, kan du indstille dato og klokkeslæt på uret og omvendt.

Ur - Sindstil dato og tid. Dato og klokkeslæt indstilles automatisk i DVB-tilstand.

Slukketid - Giver dig mulighed for at angive et bestemt tidspunkt, hvor dit TV bliver slukket.

Tændetid - Gør det muligt at angive et bestemt tidspunkt, hvor dit TV tænder, og den kanal, det derefter vil vise, at kilden vil være tilgængelig og også lydstyrken. Denne funktion kan derefter skiftes til at gentages hver dag eller en bestemt dag.

Tidszone - Ændring af den aktuelle tidszone.

Sleep-uret - Giver dig mulighed for at indstille sleep-uret, således at TV'et slukker automatisk efter den indstillede tid.

Automatisk standby - Indstilling for automatisk standby timer i intervaller: Off -> 3 tim -> 4 tim -> 5 tim.

OSD-uret - Giver dig mulighed for at justere det tidsrum skærmmenuen forbliver på skærmen, inden den forsvinder.

- **Device Auto Power Off** - (Auto-sluk enhed) Slukker automatisk tilsluttede enheder via HDMI CEC, når du slukker TV'et.
- **TV Auto Power On** - (auto-tænd TV) når du tænder en I-sluttet HDMI CEC enhed, vil TV'et tændes automatisk.
- **Device List** - (enhedsliste) viser listen over tilsluttede CEC-enheder
- **Device Menu** - (enhedsmenu) giver dig adgang til enhedernes menuer og betjene dem med TV-fjernbetjeningen.

Versionsinfo - viser TV'ets softwareversion

Butikstilstand** - sætter butiksdemonstrationstilstand ON/OFF

*** - HDMI-CEC skal understøttes af den tilsluttede enhed.**

**** - kun tilgængelig, hvis store-tilstand blev valgt under førstegangsinstallationen**

7-dages TV-guide

TV-Guiden er tilgængelig i digital TV-tilstand. Den indeholder oplysninger om kommende programmer (såfremt det understøttes af den digitale kanal). Du kan få vist start- og sluttidspunkt for alle programmer og på alle kanaler for de næste 7 dage og indsætte 'huskere'.

1. Tryk på [TV GUIDE]. Følgende 7-dages TV-Guide vil blive vist.
2. Naviger gennem menuen ved hjælp af ▲/▼/◀/▶.

Du kan nu:

Indsæt en påmindelse ved at trykke på BLÅ.

Se en tidligere dag ved at trykke RØD.

Se den næste dag ved at trykke GRØN.

Se listen over tidsplaner ved at trykke på GUL.

[INFO] viser detaljerede oplysninger om den valgte post

3. Tryk på [EXIT] for at forlade 7-dages TV-guiden.

Lås

Låsning af System - tillader dig at låse menuen eller låse den op.

Du vil blive bedt om at indtaste en 4-cifret adgangskode. Brug

▶ knappen for at afslutte indtastning af adgangskode. Brug

◀ knappen for at slette. Standardadgangskoden er 0000.

Indstil adgangskode - ændr standardadgangskoden.

Kanallås - Lås specifikke TV-kanaler.

Forældrekontrol - Lås TV-kanaler baseret på aldersbegrænsning.

Knaplås - Lås TV-knapperne.

- **Slukket** - Alle TV-knapper er aktive
- **Til** - alle TV knapper er låst

Indstillinger

Sprog - gør det muligt at skifte sprog i menuerne.

TT Language - (Tekst-TV-sprog) Giver mulighed for at ændre sproget for tekst-TV.

Audio-sprog - Giver dig mulighed for at ændre

lydsproget på udvalgte DVB-kanaler.

Undertekst - Vælg Undertekst Til / Fra.

Undertekstsprog - Giver dig mulighed for at skifte

undertekstsprog på udvalgte DVB-kanaler.

Hørehæmmede - hvis signal giver støtte til hørehæmmede, undertekster kan afspilles ved tryk på "Subtitle". Hvis du har slået Hørehæmmede til og skifter til en kanal med understøttelse forl hørehæmmede, vil undertekster aktiveres automatisk.

Lysdiodestatus - giver brugeren mulighed for at slå LED-strømindikatorer ON eller OFF, når TV'et betjenes. (Når denne funktion er indstillet til OFF, vil LED-strømindikatorer blinke, når fjernbetjeningen bruges).

Blå Skærm - ændrer baggrunden, når der ikke er noget indgangssignal mellem gensnemsigtigt og en blå baggrund (kun tilgængelig fra nogle kilder).

Førstegangsinstallation - starter den første installation.

Nulstil TV - Dette nulstiller menuer til fabriksindstillingerne.

Softwareopdatering (USB) - fra gang til gang frigiver vi ny firmware for at forbedre driften af TV'et (kan downloades). Denne menu giver dig mulighed for at installere den nye software/firmware på fjernsynet. Yderligere oplysninger om, hvordan du gør dette vil blive udsendt sammen med firmware. Kontakt kundeservice eller se www.umc-poland.com/blaupunkt/ webstedet.

ADVARSEL: Sluk ikke for TV'et, før opgraderingen er fuldført!

HDMI-CEC* - gør det muligt at betjene enheder, der er tilsluttet via HDMI, med TV'ets fjernbetjening.

- **CEC Control** - (CEC-styring) slår CEC-funktionerne til eller fra.
- **Audio Receiver** - (lydmotager) Sender lydsignalet fra jord-/satellit-TV via HDMI til Av-modtageren uden brug af yderligere lyd kabler. Denne funktion er kun tilgængelig på HDMI ARC-udgange.

USB-tilstand / Mediaafspiller

USB-tilstand tilbyder afspilning af forskellige typer indhold, som du har gemt på din USB-nøgle. Når du skifter til USB-tilstand, vil menuskærmen for USB-tilstand vises. Indholdet vil være opdelt i Foto, Musik, Film og Tekst baseret på filtypen.

1. Du kan navigere gennem menuerne ved at anvende ▲/▼/◀/▶ knapperne. For at bekræfte det element, du ønsker at afspille/vise, skal du trykke på [OK].
2. Vælg det drev, du skal bruge. (Hvis dit drev kun har 1 partition, vil du kun se 1 element).
3. Du kan nu få adgang til elementet. Tryk på OK for at få det vist.
4. Mens du ser på, kan du styre emnets afspilningstilstande ved hjælp af knapperne på fjernbetjeningen eller ved at anvende menuen afspilningsnavigation og vælge skærmmknapperne ▲/▼/◀/▶ og trykke på [OK]

BEMÆRK: USB-forlængerkabler anbefales ikke, da de kan forårsage en reduktion af billed/lyd kvaliteten og afbrydelser under afspilning af USB-indhold.

Σημαντικές οδηγίες ασφάλειας



Διαβάστε αυτές τις οδηγίες ασφάλειας και λάβετε υπόψη τις ακόλουθες προειδοποιήσεις πριν λειτουργήσετε τη συσκευή:

Για την αποφυγή φωτιάς, έχετε πάντοτε σε απόσταση από το προϊόν αυτό κεριά ή άλλου είδους φλόγες.



- Οι τηλεοράσεις με μέγεθος οθόνης 43" ή περισσότερο πρέπει να ανυψώνονται και να μεταφέρονται τουλάχιστον από δύο άτομα.
- Η τηλεόραση αυτή δεν περιέχει τμήματα που μπορούν να επισκευαστούν από τον χρήστη. Σε περίπτωση βλάβης, επικοινωνήστε με τον κατασκευαστή ή τον εξουσιοδοτημένο αντιπρόσωπο σέρβις. Η επαφή με ορισμένα τμήματα στο εσωτερικό της τηλεόρασης μπορεί να φέρει σε κίνδυνο τη ζωή σας. Η εγγύηση δεν καλύπτει βλάβες που προκαλούνται από επισκευές που έχουν πραγματοποιηθεί από μη εξουσιοδοτημένα τρίτα μέρη.
- Μην αφαιρείτε το πίσω τμήμα της συσκευής.
- Η συσκευή αυτή έχει σχεδιαστεί για τη λήψη και αναπαραγωγή σημάτων βίντεο και ήχου. Οποιαδήποτε άλλη χρήση απαγορεύεται αυστηρώς.
- Μην εκθέτετε την τηλεόραση σε στάσιμους ή πιτσιλίσματα υγρών.
- Για να αποσυνδέσετε την τηλεόραση από την παροχή ρεύματος, τραβήξτε το βύσμα του καλωδίου από την πρίζα.
- Αν το καλώδιο τροφοδοσίας παρουσιάζει φθορά, πρέπει να αντικατασταθεί από τον κατασκευαστή, έναν αντιπρόσωπο σέρβις ή από άλλο εξουσιοδοτημένο άτομο για την αποφυγή κινδύνου.
- Η συστημένη απόσταση παρακολούθησης τηλεόρασης σε υψηλή ευκρίνεια (HD TV) είναι πενταπλάσια από το ύψος της οθόνης. Οι ανακρίσιμες άλλων πηγών φωτισμού στην οθόνη μπορεί να επιδεινώσουν την ποιότητα της εικόνας.
- Βεβαιωθείτε πως εξασφαλίζεται επαρκής αερισμός για την τηλεόραση και πως δεν είναι κοντά σε άλλες συσκευές και άλλα έπιπλα.
- Εγκαταστήστε το προϊόν τουλάχιστον 15 εκατ. μακριά από τον τοίχο για επαρκή αερισμό.
- Βεβαιωθείτε πως τα ανοίγματα αερισμού δεν καλύπτονται από εφημερίδες, τραπεζομάντιλα, κουρτίνες, κτλ.
- Η τηλεόραση έχει σχεδιαστεί για χρήση σε ήπιο κλίμα.
- Η τηλεόραση έχει σχεδιαστεί αποκλειστικά για λειτουργία σε ξηρό μέρος. Κατά τη χρήση της τηλεόρασης σε εξωτερικό χώρο, βεβαιωθείτε πως προστατεύεται από την υγρασία (βροχή, πιτσιλίσματα από νερό). Ποτέ μην την εκθέτετε σε υγρασία.
- Μην τοποθετείτε οποιοδήποτε αντικείμενο, δοχείο με υγρό, όπως βάζο, κ.τ.λ. στην τηλεόραση. Αν τα δοχεία αυτά κουνισθούν, μπορεί να αποτελέσουν απειλή για την ηλεκτρική ασφάλεια. Τοποθετήστε την τηλεόραση αποκλειστικά σε επίπεδες και σταθερές επιφάνειες. Μην τοποθετείτε αντικείμενα όπως εφημερίδες ή κουβέρτες, κτλ. επάνω ή κάτω από την τηλεόραση.
- Βεβαιωθείτε πως η συσκευή δεν είναι τοποθετημένη επάνω σε ηλεκτρικά καλώδια, καθώς αυτά μπορεί να φθαρούν. Κινητά τηλέφωνα και άλλες συσκευές όπως προσαρμογείς WLAN, κάμερες παρακολούθησης με ασύρματη μετάδοση σήματος, κτλ. μπορεί να προκαλούν ηλεκτρομαγνητική παρεμβολή και δεν θα πρέπει να τοποθετούνται κοντά στη συσκευή.
- Μην τοποθετείτε τη συσκευή κοντά σε θερμαντικά στοιχεία ή σε μέρος που εκτίθεται απευθείας σε ηλιακό φως, καθώς αυτό μπορεί να επηρεάσει δυσμενώς την ψυξη της συσκευής. Η συνεχής θέρμανση είναι επικίνδυνη και μπορεί να μειώσει σημαντικά τη διάρκεια ζωής της

συσκευής. Προκειμένου να διασφαλιστεί η ασφάλεια, ζητήστε από ένα εξουσιοδοτημένο άτομο να απομακρύνει τη σκόνη από τη συσκευή.

- Προσπαθήστε να αποφύγετε την πρόκληση φθοράς στο καλώδιο τροφοδοσίας ή στο μετασχηματιστή ρεύματος. Η συσκευή μπορεί να συνδεθεί μόνο με τον παρεχόμενο μετασχηματιστή/καλώδιο τροφοδοσίας.
- Η καταιγίδες είναι επικίνδυνες για όλες τις ηλεκτρικές συσκευές. Αν υποστεί ζημιά η καλωδίωση τροφοδοσίας ή της κεραίας από κεραυνό, είναι πιθανό να προκληθεί βλάβη στη συσκευή, ακόμα και να είναι απενεργοποιημένη. Θα πρέπει να αποσυνδέετε όλα τα καλώδια και τα βύσματα από τη συσκευή πριν από μια καταιγίδα.
- Για να καθαρίσετε την οθόνη της συσκευής, χρησιμοποιείτε μόνο ένα υγρό και μαλακό πανί. Χρησιμοποιείτε μόνο καθαρό νερό, ποτέ καθαριστικά και σε καμία περίπτωση μη χρησιμοποιήσετε διαλυτικά.
- Τοποθετήστε την τηλεόραση κοντά στον τοίχο για την αποφυγή της πιθανότητας να πέσει αν την σπρώξετε.
- ΠΡΟΕΙΔΟΠΟΙΗΣΗ - Ποτέ μην τοποθετείτε την τηλεόραση σε ασταθές σημείο. Η τηλεόραση μπορεί να πέσει, προκαλώντας σοβαρό ατομικό τραυματισμό ή θάνατο. Πολλοί τραυματισμοί, ιδιαίτερα παιδιών, μπορούν να αποτραπουν λαβαίνοντας απλά μέτρα προστασίας, όπως:
- Χρησιμοποιείτε έπιπλα ή βάσεις που συστήνονται από τον κατασκευαστή της τηλεόρασης.
- Χρησιμοποιείτε μόνο έπιπλα που μπορούν να υποστηρίξουν με ασφάλεια την τηλεόραση.
- Βεβαιωθείτε πως η τηλεόραση δεν προεξέχει από την άκρη του επίπλου στο οποίο στηρίζεται.
- Μην τοποθετείτε την τηλεόραση σε ψηλό έπιπλο (για παράδειγμα, ντουλάκι σερβιτών ή βιβλιοθήκη) χωρίς να αγκυρώσετε τόσο το έπιπλο όσο και την τηλεόραση με κατάλληλη στρίτζη.
- Μην τοποθετείτε την τηλεόραση σε ύψασμα ή άλλο υλικό που μπορεί να βρίσκεται μεταξύ της τηλεόρασης και του επίπλου στο οποίο στηρίζεται.
- Εκπαιδεύστε τα παιδιά σχετικά με τον κίνδυνο που υπάρχει όταν σκαρφαλώνουν στο έπιπλο για να φτάσουν την τηλεόραση ή το χειριστήριο της.
- Βεβαιωθείτε πως τα παιδιά δεν σκαρφαλώνουν και δεν κρέμονται από την τηλεόραση.
- Αν διατηρήσετε την υπάρχουσα τηλεόρασή σας και την τοποθετήσετε σε άλλη θέση, τα ίδια μέτρα θα πρέπει να ληφθούν, όπως παραπάνω.
- Οι οδηγίες που παρουσιάζονται παρακάτω είναι ο ασφαλέστερος τρόπος εγκατάστασης της τηλεόρασης, στερεωνόντας την στον τοίχο, αποφεύγοντας έτσι την πιθανότητα να πέσει προς τα εμπρός και να προκαλέσει τραυματισμό και βλάβη.
- Για αυτόν τον τύπο εγκατάστασης, θα χρειαστεί καλώδιο στερέωσης. Α) Χρησιμοποιήστε μια/και τις δύο σπές επιτοίχιας στήριξης και βίδες στο επάνω μέρος (οι βίδες παρέχονται ήδη μέσα στις σπές επιτοίχιας στήριξης) στηρίζετε το ένα άκρο του καλωδίου στερέωσης στην τηλεόραση. Β) Ασφαλίστε το άλλο άκρο του/των καλωδίου/ων στερέωσης στον τοίχο.
- Το λογισμικό που περιέχεται στην τηλεόραση και η διάταξη OSD (προβολής μηνυμάτων επί της οθόνης) μπορούν να αλλάξουν χωρίς ειδοποίηση.
- Σημείωση: Σε περίπτωση ηλεκτροστατικής εκκένωσης (ESD), η συσκευή μπορεί να μη λειτουργεί σωστά. Σε τέτοια περίπτωση, απενεργοποιήστε την τηλεόραση και ενεργοποιήστε την ξανά. Η τηλεόραση θα λειτουργήσει κανονικά.

Προειδοποίηση:

- Μην χρησιμοποιείτε την τηλεόραση απευθείας μόλις την αφαιρέσετε από τη συσκευασία. Περιμένετε ώπου να ζεσταθεί η τηλεόραση σε θερμοκρασία δωματίου πριν την χρησιμοποιήσετε.
- Ποτέ μη συνδέετε οποιαδήποτε εξωτερική συσκευή σε μια συσκευή που είναι ενεργοποιημένη. Απενεργοποιήστε όχι μόνο την τηλεόραση, αλλά επίσης τις συσκευές που πρόκειται να συνδέσετε! Συνδέστε το βύσμα της τηλεόρασης στην ηλεκτρική πρίζα αφού συνδέσετε οποιαδήποτε εξωτερική συσκευή ή την κεραία!
- Βεβαιωθείτε πάντοτε πως η πρόσβαση στο καλώδιο τροφοδοσίας της τηλεόρασης δεν παρεμποδίζεται.
- Η συσκευή δεν έχει σχεδιαστεί για χρήση σε θέση εργασίας εξοπλισμένη με οθόνες.

- Η συστηματική χρήση ακουστικών σε υψηλή ένταση ήχου μπορεί να οδηγήσει σε μη αντιστρέψιμη απώλεια ακοής.
- Εξασφαλίστε την απόρριψη της συσκευής και οπωσδήποτε εξαρτημάτων, περιλαμβανομένων των μπαταριών, με τρόπο που δεν θίγει το περιβάλλον. Αν έχετε αμφιβολία, επικοινωνήστε με την τοπική αρχή για πληροφορίες σχετικά με την ανακύκλωση.
- Κατά την εγκατάσταση της συσκευής, μην ξεχάσετε πως οι επιφάνειες των επίπλων έχουν επικάλυψη από βερνίκι, πλαστικό χρώμα, κτλ. ή μπορεί να είναι γυαλισμένες. Ενδέχεται να προκληθεί αντίδραση ανάμεσα στα χημικά που περιέχονται στα προϊόντα αυτά και στη βάση της τηλεόρασης. Αυτό μπορεί να έχει ως αποτέλεσμα να κολλήσουν τμήματα του υλικού στην επιφάνεια του επίπλου και είναι πιθανό να είναι δύσκολο, αν όχι αδύνατο, να ξεκολλήσουν.
- Η οθόνη της τηλεόρασής σας έχει παραχθεί υπό τις πιο υψηλές συνθήκες και έχει ελεγχθεί λεπτομερώς για ελαττωματικά πίξελ. Λόγω των τεχνολογικών ιδιοτήτων της διαδικασίας κατασκευής, είναι αδύνατο να αποκλειστεί η ύπαρξη μικρού αριθμού ελαττωματικών σημείων στην οθόνη (ακόμη και με τη μέγιστη φροντίδα κατά την παραγωγή). Τα ελαττωματικά αυτά πίξελ δεν θεωρούνται βλάβη σύμφωνα με τους όρους της εγγύησης, εφόσον το πλήθος τους δεν είναι μεγαλύτερο από τα όρια που καθορίζονται από την οδηγία DIN.
- Ο κατασκευαστής δεν φέρει καμία ευθύνη και δεν έχει καμία υποχρέωση έναντι ζητημάτων εξυπηρέτησης του πελάτη που σχετίζονται με περιεχόμενο ή υπηρεσίες τρίτων. Οποιοσδήποτε ερωτήσσει, σχόλια ή αιτήματα εξυπηρέτησης του πελάτη που σχετίζονται με περιεχόμενο ή υπηρεσία τρίτων θα πρέπει να απευθύνονται απευθείας στον αρμόδιο Πάροχο του περιεχομένου ή της υπηρεσίας.
- Είναι πιθανό να μην έχετε πρόσβαση σε περιεχόμενο ή υπηρεσίες από τη συσκευή για ένα πλήθος λόγων που δεν σχετίζονται με την ίδια τη συσκευή, περιλαμβανομένων, ενδεικτικά και όχι περιοριστικά, διακοπής ρεύματος, προβλήματος της σύνδεσης στο ίντερνετ, ή αποτυχίας σωστής διαμόρφωσης της συσκευής. Η εταιρεία UMC Poland, καθώς και οι διευθυντές, προϊστάμενοι, υπάλληλοι, εκπρόσωποι, ανάδοχοι και οι θυγατρικές της εταιρείας δεν έχουν υποχρέωση ενώπιον του πελάτη ή οποιουδήποτε τρίτου όσον αφορά σε τέτοιου είδους αστοχίες ή διακοπές συντήρησης, ανεξαρτήτως της αιτίας ή της πιθανότητας αποφυγής τους.
- Κάθε περιεχόμενο ή υπηρεσία τρίτων, στα οποία είναι δυνατή η πρόσβαση μέσω αυτής της συσκευής, παρέχεται σε σας "ως είναι" και "ως διατίθεται", η δε εταιρεία UMC Poland και οι θυγατρικές της δεν παρέχουν καμία εγγύηση ή εκπροσώπηση οποιασδήποτε φύσης προς τον πελάτη, ρητή ή σιωπηρή, περιλαμβανόμενες ενδεικτικά και όχι περιοριστικά οποιοσδήποτε εγγυήσεις εμπορευσιμότητας, μη παραβίασης δικαιωμάτων, καταλληλότητας για συγκεκριμένο σκοπό ή οποιοσδήποτε εγγυήσεις καταλληλότητας, διαθεσιμότητας, ακριβείας, πληρότητας, ασφάλειας, τίτλου, χρησιμότητας, απουσίας αμέλειας, λειτουργίας απαλλαγμένης από σφάλματα, αδιάλειπτης λειτουργίας, χρήσης περιεχομένου ή υπηρεσιών που παρέχονται προς τον πελάτη, καθώς και τυχόν εγγυήσεις ότι το περιεχόμενο ή οι υπηρεσίες θα ανταποκρίνονται στις απαιτήσεις ή τις προσδοκίες του πελάτη.
- Η 'UMC Poland' δεν είναι αντιπρόσωπος και δεν αναλαμβάνει καμία ευθύνη για τις πράξεις ή τις παραλείψεις τρίτων παρόχων περιεχομένου ή υπηρεσιών, καθώς και για οποιαδήποτε πτυχή περιεχομένου ή υπηρεσίας που σχετίζεται με τους εν λόγω τρίτους παρόχους.
- Η 'UMC Poland' και/ή οι θυγατρικές της δεν έχουν σε καμία περίπτωση καμία υποχρέωση ενώπιον του πελάτη ή κανενός τρίτου για οποιοσδήποτε άμεσες, έμμεσες, ειδικές, απρόβλεπτες, ποινικές, συνεπαγόμενες ή άλλες ζημίες, είτε η θεωρούμενη υποχρέωση βασίζεται σε σύμβαση, αδικπραξία, αμέλεια, ρήξη εγγύησης, ορθή ή άλλη υποχρέωση και ανεξάρτητα από το αν η UMC Poland και/ή οι θυγατρικές της ειδοποιήθηκαν για την πιθανότητα ανάκυψης των εν λόγω ζημιών.

Σημαντικές πληροφορίες σχετικά με τη χρήση για βιντεοπαιχνίδια, υπολογιστές, υποτίτλους και προβολές σταθερής εικόνας άλλου είδους

- Η εκτεταμένη χρήση υλικού προγράμματος με σταθερή εικόνα μπορεί να προκαλέσει μόνιμο "σκίωδες είδωλο" στην οθόνη LCD(φανόμενο που εσφαλμένα αποκαλείται μερικές φορές "κάψιμο της οθόνης"). Στη συνέχεια, το σκίωδες αυτό είδωλο είναι μόνα ορατό στο φόντο της

οθόνης. Η βλάβη αυτή είναι μη αντιστρέψιμη. Μπορείτε να αποφύγετε τη βλάβη αυτού του είδους ακολουθώντας τις παρακάτω οδηγίες:

- Μειώστε τη ρύθμιση φωτεινότητας/αντίθεσης στο κατώτατο ορατό επίπεδο.
- Μην προβάλετε σταθερή εικόνα για μεγάλο χρονικό διάστημα. Αποφύγετε την προβολή:
 - » Της ώρας και πινάκων πληροφοριών teletext,
 - » Του μενού τηλεόρασης
 - » Σε κατάσταση „Παύση” (αναμονή): Μη χρησιμοποιείτε αυτή τη λειτουργία για μεγάλο χρονικό διάστημα, π.χ. κατά την παρακολούθηση ενός βίντεο.
 - » Απεργονοποιείτε τη συσκευή αν δεν τη χρησιμοποιείτε.

Μπαταρίες

- Παρατηρήστε τη σωστή πολικότητα κατά την εισαγωγή των μπαταριών.
- Μην εκθέτετε τις μπαταρίες σε υψηλές θερμοκρασίες και μην τις τοποθετείτε σε θέσεις όπου η θερμοκρασία μπορεί να αυξηθεί γρήγορα, π.χ. κοντά σε φωτιά ή σε άμεσο ηλιακό φως.
- Μην εκθέτετε τις μπαταρίες σε υπερβολική εκπεμπόμενη θερμότητα, μην τις πετάτε στη φωτιά, μην τις αποσυναρμολογείτε και μην επιχειρείτε να επαναφορτίσετε μη επαναφορτιζόμενες μπαταρίες. Μπορεί να διαρρεύσουν ή να εκραγούν.
 - » Ποτέ μη χρησιμοποιείτε διαφορετικές μπαταρίες μαζί ή αναμειγνύετε νέες και παλιές μπαταρίες.
 - » Απορρίψτε τις μπαταρίες με τρόπο φιλικό προς το περιβάλλον.
 - » Η νομοθεσία των περισσότερων χωρών της ΕΕ περιέχει ρυθμιστικές διατάξεις για την απόρριψη μπαταριών.

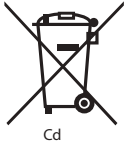

Απόρριψη

- Μην απορρίψετε την τηλεόραση αυτή με τα οικιακά απορρίμματα γενικής φύσης. Επιστρέψτε την σε προσδιορισμένο σημείο περισυλλογής για την ανακύκλωση ΑΗΝΕ (Αποβλήτων Ηλεκτρικού Ηλεκτρονικού Εξοπλισμού). Κάνοντάς το αυτό, συμβάλλετε στη συντήρηση πόρων και στην προστασία του περιβάλλοντος. Επικοινωνήστε με τον τοπικό σας έμπορο ή τις τοπικές αρχές για περισσότερες πληροφορίες.



Δήλωση CE:

- Με το παρόν, η UMC Poland Sp. z o.o. δηλώνει πως αυτή η τηλεόραση LED συμμορφώνεται με τις ουσιαστικές απαιτήσεις και άλλες σχετικές διατάξεις του Κανονισμού Ραδιοεξοπλισμού και τηλεπικοινωνιακού τερματικού εξοπλισμού (RED) 2014/53/EU. Το πλήρες κείμενο της δήλωσης συμμόρφωσης με την ΕΕ διατίθεται στο σύνδεσμο www.umc-poland.com/declaration-of-conformity/

Τι περιλαμβάνεται στο κουτί

Η προμήθεια αυτής της τηλεόρασης περιλαμβάνει τα ακόλουθα τμήματα:

• 1x Τηλεόραση	• 1x Πακέτο εγκατάστασης βάση τηλεόρασης
• 1x Τηλεχειριστήριο	• 1x Εγχειρίδιο χρήστη
• 2x Μπαταρίες AAA	• 3x Κάρτα εγγύησης

Σύνδεση της βάσης

Ακολουθήστε τις οδηγίες στην τελευταία σελίδα αυτού του εγχειριδίου χρήστη.

Ξεκινώντας - αρχικό στήσιμο

1. Τοποθετήστε τις παρεχόμενες μπαταρίες μέσα στο τηλεχειριστήριο.
2. Χρησιμοποιώντας τα παρεχόμενο καλώδιο RF, συνδέστε την τηλεόραση στη πρίζα της τηλεοπτικής κεραίας στον τοίχο.
3. Συνδέστε το καλώδιο τροφοδοσίας στην ηλεκτρική πρίζα και ενεργοποιήστε την τηλεόραση χρησιμοποιώντας το κουμπί αναμονής στην τηλεόραση.
4. Μετά από την ενεργοποίηση της τηλεόρασης, θα εμφανιστεί το μενού καλωσορίσματος **Εγκατάσταση για πρώτη φορά**. Αν δεν εμφανιστεί, στο τηλεχειριστήριο, πατήστε [MENU] και στη συνέχεια 8-8-8 και θα εμφανιστεί το μενού. Αν θέλετε να κάνετε αλλαγές σε οποιαδήποτε από τις προεπιλεγμένες ρυθμίσεις, χρησιμοποιήστε τα κουμπί κίνησης ▲/▼/◀/▶. Για έξοδο από αυτό το μενού σε οποιαδήποτε στιγμή, πατήστε το κουμπί [EXIT].
5. **Ορίστε τις επιθυμητές ρυθμίσεις στην οθόνη ΠΡΩΤΗ ΕΓΚΑΤΑΣΤΑΣΗ.**

Κεραία DVB - Μπορείτε να επιλέξετε ανάμεσα σε Επίεγνα (DVB-T), Καλωδιακή (DVB-C) ή Δορυφορική (DVB-S)*.

Γλώσσα - Ορίστε τη γλώσσα των Μενού της τηλεόρασης.

Αυτόματος συντονισμός - Επιλέξτε αν επιθυμείτε μόνο Ψηφιακό (DTV) Αναλογικό (ATV) ή και Ψηφιακό και Αναλογικό συντονισμό (DTV + ATV).

- **Χώρα** - Ορίστε την επιθυμητή χώρα.

Περιβάλλον - Επιλέξτε τη θέση της τηλεόρασης.

Για οικιακή χρήση, επιλέξτε Οικιακή Λειτουργία. Για λειτουργία επίδειξης σε κατάσταση, ορίστε Επίδειξη.

LCN - Ορίστε την επιλογή LCN στη θέση ON ian θέλετε να ταξινομήσετε τα κανάλια σύμφωνα με τις προτιμήσεις του παρόχου (ισχύει μόνο για κανάλια DVB-T και DVB-C).

6. **Πατήστε το κουμπί [OK] για να αρχίσει η διαδικασία συντονισμού.**

7. **Προαιρετικές προεπιλογές καναλιών DVB-C:**

Διατηρήστε όλες τις προεπιλεγμένες ρυθμίσεις όπως συνιστάται. *Αν δεν εντοπιστούν κανάλια DVB-C, επικοινωνήστε με τον πάροχο δικτύου σας για το έγκυρο "Αναγνωριστικό Δικτύου". Στη συνέχεια πραγματοποιήστε νέα αναζήτηση. Πατήστε το κουμπί [MENU], επιλέξτε "Αναγνωριστικό Δικτύου" και εισαγάγετε το αναγνωριστικό δικτύου.*

8. **Προαιρετικές προεπιλογές καναλιών DVB-S2*:**

Επιλέξτε " Δορυφόρος" στη ρύθμιση "Κεραία DVB" στο μενού για τις προαιρετικές προεπιλογές καναλιών. Σε αυτή τη θέση μπορείτε να επιλέξετε από διάφορους δορυφόρους. Εφόσον ολοκληρωθεί η επιλογή, στη συνέχεια ο κατάλογος καναλιών του συγκεκριμένου δορυφόρου θα είναι διαθέσιμος για εισαγωγή στο σύστημα της τηλεόρασης σας.

Επιβεβαιώστε με το κουμπί [OK] στο τηλεχειριστήριο, για να αρχίσει η σάρωση.

ΣΥΜΒΟΥΛΗ: Αν λείπουν κανάλια, αυτό οφείλεται πιθανώς στην ισχύ του σήματος. Θα πρέπει να σκεφτείτε να συνδέσετε ενισχυτή σήματος

και να πραγματοποιήσετε εκ νέου συντονισμό της τηλεόρασης.

* - Διατίθεται μόνο για τηλεοράσεις με δέκτη DVB-S

Τηλεχειριστήριο

Ανατρέξτε στην εικόνα του τηλεχειριστηρίου στη δεύτερη σελίδα αυτού του εγχειριδίου χρήστη.

1. **○ STANDBY / ANAMONH** - Ενεργοποιήστε την τηλεόραση όταν βρίσκεται σε κατάσταση αναμονής και αντιστρόφως.
2. **🔇 MUTE** - Ακυρώστε τον ήχο ή επαναφερέτε τον.
3. **DTV** - Μεταβείτε σε πηγή ψηφιακής τηλεόρασης.
4. **RADIO** - Μεταβείτε σε Ψηφιακή λειτουργία και μετά εκτελέστε εναλλαγή ανάμεσα σε λειτουργία τηλεόρασης και ραδιοφώνου στην Ψηφιακή λειτουργία.
5. **USB** - Μεταβείτε σε πηγή USB.
6. **0 - 9** - για απευθείας επιλογή τηλεοπτικού καναλιού.
7. **TV GUIDE** - Ανοίγει τον 7ήμερο Οδηγό Τηλεοπτικού Προγράμματος (Ψηφιακή Λειτουργία).
8. **↺** - Για επιστροφή στο προηγούμενο κανάλι που προβλήθηκε.
9. **VOL ▲/▼** - Για αύξηση / μείωση της έντασης ήχου.
10. **S.MODE** - Εκτελεί κύλιση μεταξύ των επιλογών λειτουργίας ήχου.
11. **P.MODE** - Εκτελεί κύλιση μεταξύ των επιλογών λειτουργίας εικόνας.
12. **FAV** - Για εμφάνιση του μενού αγαπημένων.
13. **CH ▲/▼** - Για αύξηση ή μείωση του αριθμού καναλιού που προβάλλεται.
14. **(▲/▼/◀/▶/OK)** - Επιτρέπουν την πλοήγηση στα μενού της οθόνης και την προσαρμογή των ρυθμίσεων συστήματος σύμφωνα με τις προτιμήσεις σας. Ενώ παρακολουθείτε τηλεόραση, πατήστε OK για προβολή της λίστας καναλιών.
15. **MENU** - Για εμφάνιση του μενού OSD (προβολής μηνυμάτων επί της οθόνης).
16. **EXIT** - Για έξοδο από όλα τα μενού.
17. **SOURCE** - Για εμφάνιση του μενού εισόδου/πηγής.
18. **INFO** - Για να εμφανιστεί τις πληροφορίες του προγράμματος.
19. **ASPECT** - Για εναλλαγή των διαφορετικών μορφών εικόνας στην οθόνη.
20. **SLEEP** - Πατήστε επανειλημμένα για εναλλαγή των επιλογών ύπνου (προγραμματισμένης απενεργοποίησης).
21. **AUDIO** - Για αλλαγή της γλώσσας ήχου (αν διατίθεται).
22. **SUBTITLE** - Για εναλλαγή των διαλόγων στο κάτω μέρος της οθόνης (ενεργοποίηση/απενεργοποίηση).
23. **TEXT** - Λειτουργία teletext / Για μετάβαση σε Teletext
24. **TEXT HOLD** - Λειτουργία teletext - Διατήρηση της τρέχουσας σελίδας που προβάλλεται.
25. **TEXT / DVD / ZOOM** - Λειτουργία teletext - για μεγέθυνση
26. **⏪** - Για επανekίνηση του τρέχοντος κεφαλαίου
27. **⏩** - Για προώθηση στο επόμενο κεφάλαιο.
28. **■/▲** - Για διακοπή της αναπαραγωγής / Για ΕΞΟΔΟ του δίσκου πατήστε/κρατήστε πατημένο το κουμπί για 4 δευτερόλεπτα.
29. **⏪** - Για γρήγορη αναπαραγωγή προς τα πίσω.
30. **⏩** - Για γρήγορη αναπαραγωγή προς τα εμπρός.
31. **⏸** - Για αναπαύση/παύση
32. **ΕΓΧΡΩΜΑ ΚΟΥΜΠΙΑ** - Επιρροσθετε λειτουργίες teletext και OSD (προβολής πληροφοριών στην οθόνη)

Μοχλός χειρισμού τηλεόρασης

Ο μοχλός χειρισμού της τηλεόρασης βρίσκεται στην κάτω αριστερή γωνία της πίσω πλευράς της τηλεόρασης. Μπορείτε να τον χρησιμοποιείτε αντί του τηλεχειριστηρίου για να χειριστείτε τις περισσότερες λειτουργίες της τηλεόρασης.

Ενώ η τηλεόραση βρίσκεται σε κατάσταση αναμονής:

- σύστημα πάτημα του μοχλού χειρισμού - Ενεργοποίηση

Κατά την παρακολούθηση τηλεόρασης:

- ΔΕΞΙΑ/ΑΡΙΣΤΕΡΑ - Ένταση ήχου πάνω/κάτω
- ΠΑΝΩ/ΚΑΤΩ - αλλαγή καναλιού πάνω/κάτω
- σύστημα πάτημα - Προβάλλει το Μενού / πηγή / Power / Exit

Μέσα σε μενού:

- ΔΕΞΙΑ/ΑΡΙΣΤΕΡΑ/ΠΑΝΩ/ΚΑΤΩ – πλοήγηση του δρομέα στα μενού επί της οθόνης
- σύντομο πάτημα – OK/Επι ωση επιλεγμένου στοιχείου
- παρατεταμένο πάτημα – Επιστροφή στο προηγούμενο μενού

Επιλογή λειτουργίας Εισόδου/Πηγής

Για εναλλαγή μεταξύ των διαφορετικών εισόδων/συνδέσεων.





α) Χρησιμοποιώντας τα κουμπιά στο τηλεχειριστήριο:

1. Πατήστε [SOURCE/☐] – Εμφανίζεται το μενού πηγής.
2. Πατήστε [V] ή [▲] για επιλογή της εισόδου που επιθυμείτε.
3. Πατήστε [OK].

β) Χρησιμοποιώντας το ραβδί ελέγχου τηλεόρασης:

1. Πατώντας σύντομα το ραβδί ελέγχου εισάγετε.
2. Μετακινήστε τον επιλογέα [◀] για να επιλέξετε την πηγή.
3. Πατήστε OK.

Συνδέσεις

	USB Είσοδοι USB
	HDMI 1, 2 στις Εισόδους HDMI 1, 2
	R/L - Βίντεο Είσοδος Είσοδος βίντεο
	Βίντεο (CVBS) Είσοδος VIDEO
	ΕΙΣΟΔΟΣ Κάρτας CI Είσοδος CI
	Είσοδος RF Είσοδος κεραίας ραδιοφώνου / τηλεόρασης
	Είσοδος Sat Είσοδος δορυφορικής λήψης
	Ομοαξονική Έξοδος Ψηφιακού Ήχου Ψηφιακή ομοαξονική έξοδος
	ΑΚΟΥΣΤΙΚΑ Έξοδος ακουστικών 3.5χλστ.

Περιήγηση στο μενού τηλεόρασης

Για πρόσβαση στο μενού, πατήστε το κουμπί [MENU] στο τηλεχειριστήριο. Για είσοδο σε μενού πατήστε [OK]. Αν θέλετε να αλλάξετε οποιαδήποτε από τις προεπιλεγμένες ρυθμίσεις χρησιμοποιήστε τα κουμπιά κύλισης (▲/▼/◀/▶). Για επιβεβαίωση οποιασδήποτε ρύθμισης πατήστε το κουμπί [OK]. Για έξοδο από αυτό το μενού σε οποιαδήποτε στιγμή, πατήστε το κουμπί [EXIT].

Εικόνα

Λειτουργία εικόνας - Επιλέξτε από τις ακόλουθες προεπιλογές.

- **Δυναμική** - Συνιστώμενες ρυθμίσεις για σκηνές γρήγορης κίνησης
- **Τυπική** - Προεπιλεγμένες ρυθμίσεις
- **Ήπια** - Ρυθμίσεις για απαλότερα χρώματα και μειωμένη φωτεινότητα
- **Προσωπικός** - Σας επιτρέπει να τροποποιήσετε χειροκίνητα όλες τις ρυθμίσεις
- **Οικονομική** - Καταναλώνει 15% λιγότερη ενέργεια.

Αντίθεση - Τροποποίηση της εξισορρόπησης μεταξύ λευκού και μαύρου.

Φωτεινότητα - Αύξηση ή μείωση της φωτεινότητας της εικόνας.

Χρώμα - Υπερίσχυση χρωμάτων έναντι του μαύρου και λευκού.

Απόκρωση - Επιτρέπει την αύξηση ή μείωση του επιπέδου κορεσμού στην εικόνα (μόνο για σήμα NTSC).

Ευκρίνεια - Αύξηση ή μείωση της ευκρίνειας της εικόνας.

Θερμοκρασία χρώματος - Ορίστε από τις ακόλουθες προεπιλογές.

- **Κρύο** - Αύξηση του μπλε στην εικόνα
- **Κανονική** - Προεπιλεγμένες ρυθμίσεις
- **Θερμή** - Αύξηση του κόκκινου στην εικόνα

Μείωση Θορύβου - Φιλτράρει και μειώνει το θόρυβο (παρεμβολή) της εικόνας

Λόγος διαστάσεων - Η μορφή της εικόνας διαφέρει ανάλογα με το κανάλι/τη μετάδοση. Υπάρχει πλήθος διαφορετικών επιλογών για την καλύτερη ανταπόκριση στα ανάγκες σας.

- **Αυτόματο** - Προβάλλεται αυτόματα η βέλτιστη μορφή εικόνας. Έτσι η εικόνα βρίσκεται στη σωστή θέση. Μπορεί να παρουσιάζονται μαύρες γραμμές στο επάνω/κάτω μέρος της οθόνης και/ή στα πλάγια.
- **4:3** - Προβάλλεται η εικόνα 4:3 στο αρχικό της μέγεθος. Εμφανίζονται πλευρικές ζώνες για να γεμίσει η οθόνη 16:9.
- **16:9** - Η οθόνη καλύπτεται πλήρως από κανονικό σήμα 16:9.
- **Μεγέθυνση 1/2** - Η εικόνα προβάλλεται με τη σωστή αναλογία αλλά μεγεθύνεται ώστε καλύψει πλήρως την οθόνη.
- **Dot by Dot (HDMI)** - Η εικόνα προβάλλεται στην αρχική της ανάλυση χωρίς καμία αλλαγή.
- **PC mode** - η εικόνα δεν θα υποστεί υπερσάρωση. Ορίστε αυτή την επιλογή χειροκίνητα σε περίπτωση που κρύβεται μέρος της οθόνης, αφού συνδέσετε τον H/Y στην τηλεόραση.

Ήχος

Λειτουργία ήχου - Ορίστε από τις ακόλουθες προεπιλογές

- **Τυπική** - Προεπιλεγμένες ρυθμίσεις
- **Μουσική** - Δίνεται περισσότερη έμφαση στη μουσική από τις φωνές
- **Ταινία** - Ο ήχος γίνεται πιο ζωντανός και πλήρης για προβολή ταινιών
- **Αθλητικά** - Βελτιστοποιεί τον ήχο για αθλητικά προγράμματα
- **Προσωπικός** - Επιλέξτε τις προσωπικές σας ρυθμίσεις ήχου

Ισοσταθμιστής - Ρυθμίζει την ένταση του ήχου για τις διαφορετικές ηχητικές συχνότητες. Τα επίπεδα ήχου στον ισοσταθμιστή μπορούν να ρυθμιστούν μόνο όταν επιλεγεί η 'Προσωπική' λειτουργία ήχου.

Ισορροπία - Για εναλλαγή του ήχου μεταξύ των αριστερών και των δεξιών ηχείων.

Αυτόματο επίπεδο έντασης ήχου - Αν επιλεγεί η ρύθμιση 'on', η ένταση παραμένει σε ένα σταθερό επίπεδο ανεξάρτητα από την είσοδο/πηγή.

Surround Sound - Επιτρέπει την ενεργοποίηση(ON) ή απενεργοποίηση (OFF) του εφέ ήχου surround.

Ψηφιακή Έξοδος - Πρόκειται για την Ομοαξονική έξοδο ψηφιακού ήχου. Επιλέξτε από τα ακόλουθα:

- **Αυτόματο** - Αυτόματη επιλογή των βέλτιστων ρυθμίσεων
- **PCM** - Επιλέξτε αν πραγματοποιείτε σύνδεση με ένα στερεοφωνικό σύστημα Hi-fi μέσω ομοαξονικού καλωδίου (Το Pulse-code modulation PCM) (Διαμόρφωση παλμικού κώδικα) είναι η ψηφιακή αναπαράσταση ενός αναλογικού σήματος)

Καθυστέρηση SPDIF (ms) - Επιτρέπει στο χρήστη να προσαρμόσει τη ρύθμιση ήχου για το συγχρονισμό εικόνας και ήχου από εξωτερικά ηχεία, που έχουν συνδεθεί μέσω της ψηφιακής εξόδου ήχου.

Καθυστέρηση ήχου (ms) - Επιτρέπει στο χρήστη να προσαρμόσει τη ρύθμιση ήχου για το συγχρονισμό εικόνας και ήχου από τα ηχεία της τηλεόρασης.

Ηχητική περιγραφή (AD) - Επιπρόσθετο κομμάτι ήχου τα άτομα με προβλήματα ακοής. Διατίθεται μόνο σε επιλεγμένες εκπομπές DTV.

- **Ένταση ήχου AD** - για προσαρμογή της έντασης του κομματικού Ηχητικής περιγραφής.

Κανάλι

Αυτόματος συντονισμός - Επιτρέπει τον αυτόματο ανασυντονισμό της τηλεόρασης για όλα τα ψηφιακά κανάλια, τους ψηφιακούς ραδιοφωνικούς σταθμούς και τα αναλογικά κανάλια.

ΑΤΥ Χειροκίνητος συντονισμός - Επιτρέπει τον χειροκίνητο συντονισμό του αναλογικού σήματος.
DTV Χειροκίνητος συντονισμός - Επιτρέπει τον χειροκίνητο συντονισμό του ψηφιακού σήματος.

Επεξεργασία καναλιού - Επιτρέπει τη διαγραφή, παράλειψη και προσθήκη αγαπημένων καναλιών.

- **Κόκκινο κουμπί** - διαγραφή του επιλεγμένου καναλιού.
- **Πράσινο κουμπί** - Μετακίνηση του επιλεγμένου καναλιού.
- **Μπλε κουμπί** - Παράλειψη του επιλεγμένου καναλιού.

Τα κανάλια που επιλέγονται για παράλειψη δεν θα προβάλλονται όταν πατάτε τα κουμπιά CH+ ή CH-.

Λίστα προγράμματος - Παραθέτει τις υπενθυμίσεις προγραμμάτων σας.

Πληροφορίες σήματος - Πληροφορίες σχετικά με το σήμα DVB.

Πληροφορίες CI - Οι υπηρεσίες pay per view (πληρωμή κατά την παρακολούθηση) απαιτούν την τοποθέτηση μιας "έξυπνης κάρτας"

στην τηλεόραση. Αν είστε συνδρομητής σε μια υπηρεσία pay per view, θα σας παρασχεθεί από τον πάροχο ένα στοιχείο "CAM" και μια "έξυπνη κάρτα". Το στοιχείο CAM μπορεί στη συνέχεια να τοποθετηθεί στη ΘΥΡΑ ΔΙΕΠΑΦΗΣ COMMON (Είσοδος κάρτας CI).

Ρύθμιση δορυφορικού πιάτου* - Το μενού αυτό διατίθεται μόνο στη λειτουργία DVB-S2. Μπορείτε να επιλέξετε τον τύπο δορυφόρου, τον πομποδέκτη σας και τον τύπο LNB, κτλ.

Ενημέρωση λογισμικού (OAD) - Ενεργοποίηση / Απενεργοποίηση. Επιλέξτε On, η τηλεόραση θα ενημερωθεί αυτόματα.

* - **Μόνο για μοντέλα με δέκτη DVB-S**

Ωρα

Auto Sync - Ενεργοποίηση / Απενεργοποίηση.

Εάν επιλέξετε Ενεργοποίηση, μπορείτε να ορίσετε την ημερομηνία και την ώρα στο ρολόι και αντίστροφα.

Ρολόι - Ορίζει την ημερομηνία και την ώρα. Η ημερομηνία και η ώρα ρυθμίζονται αυτόματα στη λειτουργία DVB.

Ωρα απενεργοποίησης - Επιτρέπει τη ρύθμιση μιας προσδιορισμένης ώρας για την απενεργοποίηση της τηλεόρασης σας.

Ωρα ενεργοποίησης - Επιτρέπει τη ρύθμιση μιας προσδιορισμένης ώρας για την ενεργοποίηση της τηλεόρασης σας, το κανάλι και την πηγή που θα προβληθεί τότε καθώς και την ένταση του ήχου. Η λειτουργία αυτή μπορεί στη συνέχεια να οριστεί ώστε να επαναλαμβάνεται κάθε ημέρα ή να εκτελεστεί σε μια καθορισμένη ημέρα.

Χρονική ζώνη - Αλλαγή της τρέχουσας χρονικής ζώνης.

Χρονοδιακόπτης ύπνου - Επιτρέπει τη ρύθμιση χρονοδιακόπτη ώστε να απενεργοποιείται αυτόματα η τηλεόραση μετά από την παρέλευση ορισμένου χρονικού διαστήματος.

Αυτόματη αναμονή - Προσαρμογή της αυτόματης αναμονής κατά ωριαία βήματα: Off -> 3ώ -> 4ώ -> 5ώ.

Χρονοδιακόπτης OSD - Επιτρέπει την προσαρμογή του χρόνου εμφάνισης του Μενού επί της οθόνης πριν εξαφανισθεί.

Κλειδωμα

Κλειδωμα συστήματος - Επιτρέπει το κλειδωμα ή ξεκλειδωμα του μενού. Θα σας ζητηθεί να εισαγάγετε ένα 4ψήφιο κωδικό πρόσβασης. Χρησιμοποιήστε το κουμπί ► για έξοδο από την εισαγωγή κωδικού πρόσβασης. Χρησιμοποιήστε το κουμπί ◀ για εκκαθάριση. Ο προεπιλεγμένος κωδικός πρόσβασης είναι 0000.

Ορισμός κωδικού πρόσβασης - Αλλάζει τον προεπιλεγμένο κωδικό πρόσβασης.

Κλειδωμα καναλιών - Κλειδώνει προσδιορισμένα τηλεοπτικά κανάλια.

Γονική καθοδήγηση - Κλειδώνει τηλεοπτικά κανάλια με βάση τον περιορισμό ηλικίας.

Κλειδωμα πλήκτρων - Κλειδώνει τα κουμπιά της τηλεόρασης.

- **Απενεργ.** - Ξεκλειδώνουν όλα τα κουμπιά της τηλεόρασης.
- **Ενεργοποίηση** - Κλειδώνουν όλα τα κουμπιά της τηλεόρασης.

Ρυθμίσεις

Γλώσσα - Επιτρέπει την αλλαγή της γλώσσας του μενού.

Γλώσσα TT - Επιτρέπει μεταβολές στη γλώσσα της υπηρεσίας Teletext.

Γλώσσες ήχου - Επιτρέπει την αλλαγή της γλώσσας ήχου σε επιλεγμένα κανάλια DVB.

Υπότιτλος - Επιλέξτε Υπότιτλος On / Off.

Γλώσσα υποτίτλων - Επιτρέπει την αλλαγή της γλώσσας υποτίτλων σε επιλεγμένα κανάλια DVB.

Άτομα με προβλήματα ακοής - Αν το σήμα παρέχει υποστήριξη για άτομα με προβλήματα ακοής, οι υπότιτλοι μπορούν να αναπαράγονται πατώντας το κουμπί "Subtitle". Αν ρυθμίσετε την επιλογή Άτομα με προβλήματα ακοής στη θέση ON και μεταβείτε σε ένα κανάλι που υποστηρίζει υπότιτλους για άτομα με προβλήματα ακοής, οι υπότιτλοι θα ενεργοποιηθούν αυτόματα.

Κατάσταση LED - Επιτρέπει την ΕΝΕΡΓΟΠΟΙΗΣΗ ή ΑΠΕΝΕΡΓΟΠΟΙΗΣΗ

της ενδεικτικής λυχνίας LED ήχους από τον χρήστη, κατά τη διάρκεια λειτουργίας της τηλεόρασης. (Όταν η επιλογή αυτή έχει ρυθμιστεί σε ΑΠΕΝΕΡΓΟΠΟΙΗΣΗ, η ενδεικτική λυχνία LED ήχους θα αναβοβλίνει όποτε χρησιμοποιείται το τηλεχειριστήριο).

Μπλε οδόνη - Αλλάζει το φόντο όταν δεν υπάρχει καμία είσοδος μεταξύ διαφανούς και μπλε φόντου (διατίθεται μόνο για ορισμένες πηγές).

Πρώτη εγκατάσταση - Εκκινεί την πρώτη εγκατάσταση.

Επαναφορά - Εκτελείται επαναφορά των μενού

στις εργοστασιακές ρυθμίσεις.

Ενημέρωση λογισμικού (USB) - Κατά καιρούς μπορεί να κυκλοφορεί από την εταιρεία νέο υλικολογισμικό (firmware) για την βελτίωση της λειτουργίας της τηλεόρασης (διαθέσιμο προς λήψη από το ίντερνετ). Το μενού αυτό επιτρέπει την εγκατάσταση του νέου λογισμικού/ υλικολογισμικού στην τηλεόραση. Περαιτέρω πληροφορίες σχετικά με αυτό θα παρέχονται με το υλικολογισμικό. Επικοινωνήστε με τη γραμμή βοήθειας ή ανατρέξτε στον ιστότοπο www.umc-poland.com/blaupunkt/.

ΠΡΟΕΙΔΟΠΟΙΗΣΗ: Μην απενεργοποιείτε την τηλεόραση
ώσπου να ολοκληρωθεί η αναβάθμιση!

HDMI CEC* - Επιτρέπει τον χειρισμό συσκευών που έχουν συνδεθεί μέσω HDMI με το τηλεχειριστήριο της τηλεόρασης.

- **Έλεγχος CEC** - ενεργοποιεί(ον)/απενεργοποιεί(off) τις λειτουργίες CEC.

- **Δέκτης Ήχου** - Στέλνει ηχητικό σήμα από μεταεπίπεδο επίγειας κεραίας/δορυφόρου μέσω HDMI στον δέκτη AV χωρίς να χρησιμοποιούνται επιπρόσθετα καλώδια ήχου. Η λειτουργία αυτή διατίθεται μόνο για έξοδο HDMI ARC.

- **Αυτόματη Απενεργοποίηση συσκευής** - Οι συνδεδεμένες συσκευές μέσω HDMI CEC απενεργοποιούνται αυτόματα, μόλις απενεργοποιηθεί η τηλεόραση.

- **Αυτόματη Ενεργοποίηση Τηλεόρασης** - όταν ενεργοποιήσει οποιοσδήποτε συνδεδεμένος συσκευές HDMI CEC, η τηλεόραση θα ενεργοποιηθεί αυτόματα.

- **Λίστα Συσκευών** - εμφανίζεται λίστα των συνδεδεμένων συσκευών CEC

- **Μενού Συσκευής** - Επιτρέπει την πρόσβαση στο μενού των συσκευών και τη ρύθμιση του μενού τους μέσω του τηλεχειριστηρίου της τηλεόρασης.

Πληροφορίες έκδοσης - εμφανίζει την έκδοση

του λογισμικού της τηλεόρασης

Επίδειξη** - Ενεργοποιεί ή απενεργοποιεί τη λειτουργία επίδειξης

* - **Η λειτουργία HDMI CEC πρέπει να υποστηρίζεται από τη συνδεδεμένη συσκευή.**

** - **διατίθεται μόνο αν είχε επιλεγθεί η λειτουργία επίδειξης κατά την πρώτη εγκατάσταση**

7ήμερος Οδηγός τηλεοπτικού προγράμματος

Ο Οδηγός τηλεοπτικού προγράμματος είναι διαθέσιμος στη λειτουργία ψηφιακής τηλεόρασης. Παρέχει πληροφορίες σχετικά με τα προσεχή προγράμματα (εφόσον υποστηρίζεται από το ψηφιακό κανάλι). Μπορείτε να δείτε την ώρα έναρξης και λήξης όλων των προγραμμάτων και όλων των

καναλιών για τις επόμενες 7 ημέρες και να ορίσετε υπενθυμίσεις.

1. Πατήστε **[TV GUIDE]**. Εμφανίζεται ο οδηγός τηλεοπτικού προγράμματος για τις επόμενες 7 ημέρες.
2. Περιηγηθείτε στο μενού χρησιμοποιώντας τα ▲/▼/◀/▶.

Τώρα μπορείτε να:

Ορίσετε υπενθύμιση πατώντας το ΜΠΛΕ κουμπί.

Να προβάλετε το πρόγραμμα προηγούμενης ημέρας πατώντας το ΚΟΚΚΙΝΟ κουμπί.

Να προβάλετε το πρόγραμμα της επόμενης ημέρας πατώντας το ΠΡΑΣΙΝΟ κουμπί.

Προβολή της λίστας προγραμμάτων πιέζοντας το ΚΙΤΡΙΝΟ.

Με το κουμπί **[INFO]** εμφανίζονται λεπτομερείς πληροφορίες σχετικά με την καταχώριση που έχει επιλεγεί.

3. Πατήστε το κουμπί **[EXIT]** για έξοδο από τον οδηγό τηλεοπτικού προγράμματος 7 ημερών.

Λειτουργία USB / Media player

Η λειτουργία USB επιτρέπει την αναπαραγωγή πλήθους διαφορετικών τύπων περιεχομένου που έχουν αποθηκευτεί σε USB stick μνήμης. Μεταβαίνοντας σε πηγή USB, εμφανίζεται η οθόνη του μενού λειτουργίας USB. Με βάση τον τύπο αρχείου, το περιεχόμενο διαχωρίζεται σε Φωτογραφίες, Μουσική, Ταινίες και Κείμενο.

1. Μπορείτε να περιηγηθείτε στα μενού χρησιμοποιώντας τα κουμπί κύλισης ▲/▼/◀/▶. Για να επιβεβαιώσετε την αναπαραγωγή/προβολή του επιθυμητού στοιχείου, πατήστε το κουμπί [OK].
2. Επιλέξτε το δίσκο που θέλετε. (Αν ο δίσκος έχει 1 διαμέρισμα, θα βλέπετε μόνο ένα στοιχείο).
3. Μπορείτε τώρα να μεταβείτε στο στοιχείο. Πατήστε OK για προβολή.
4. Κατά την προβολή, μπορείτε να ελέγχετε τις λειτουργίες αναπαραγωγής του στοιχείου χρησιμοποιώντας τα κουμπί του τηλεχειριστηρίου ή καλώντας το μενού περιήγησης στην αναπαραγωγή και επιλέγοντας τα κουμπί επί της οθόνης ▲/▼/◀/▶ και [OK].

ΣΗΜΕΙΩΣΗ: Τα καλώδια επέκτασης USB δεν συστήνονται καθώς μπορεί να προκαλέσουν μείωση της ποιότητας εικόνας/ήχου και διακοπές κατά την αναπαραγωγή του περιεχομένου USB.

Instrucciones de seguridad



Lea estas instrucciones de seguridad y respete las siguientes advertencias antes de utilizar el aparato:

Para evitar incendios mantenga siempre las velas u otras llamas al descubierto lejos del producto.



- Los televisores con pantallas de 43" o tamaño superior deben ser elevados y transportados por al menos dos personas.
- Esta televisión no contiene ninguna pieza que pueda ser reparada por el usuario. En caso de avería, póngase en contacto con el fabricante o el servicio técnico autorizado. El contacto con ciertas partes de la televisión puede poner en peligro su vida. La garantía no cubre las averías resultantes de reparaciones llevadas a cabo por terceros.
- No retire la parte posterior del aparato.
- Este aparato se ha diseñado para recibir y reproducir señales de vídeo y de sonido. Cualquier otro uso está estrictamente prohibido.
- No exponga la televisión a goteos o salpicaduras.
- Para desconectar el televisor de la corriente, retire el enchufe de la toma de pared.
- Si el cable de alimentación presenta algún daño, deberá ser sustituido por el fabricante, el servicio técnico o personas con una cualificación similar para evitar que se produzcan situaciones de peligro.
- La distancia sugerida para ver el televisor HD es aproximadamente cinco veces la altura de la pantalla. Los reflejos en la pantalla procedentes de otras fuentes luz pueden reducir la calidad de la imagen.
- Asegúrese de que la televisión está adecuadamente ventilada y no se encuentra cerca de otros aparatos o muebles.
- Instale el producto al menos con una separación de 5 cm de la pared para garantizar su ventilación.
- Evite la obstrucción de las ranuras de ventilación con objetos como periódicos, manteles, cortinas, etc.
- La televisión se ha diseñado para ser usada en climas con temperaturas moderadas.
- La televisión se ha diseñado para ser usada exclusivamente en lugares secos. Si la televisión se usa en espacios exteriores, asegúrese de que está protegida contra la humedad (lluvia y salpicaduras). No exponga nunca la televisión a la humedad.
- No coloque objetos ni recipientes con líquidos, como jarrones, sobre el televisor, ya que su contenido podría derramarse y ocasionar riesgos eléctricos. Coloque la televisión sobre una superficie resistente, plana y estable. No coloque ningún objeto como periódicos o mantas, etc. sobre o debajo de la televisión.
- Asegúrese de que el aparato no se coloca sobre un cable de alimentación, ya que podría resultar dañado. Los teléfonos móviles y otros dispositivos, como adaptadores WLAN, cámaras de supervisión con transmisión de señal, etc., pueden provocar interferencias electromagnéticas y no deben colocarse cerca del aparato.
- No coloque el aparato cerca de elementos de calentamiento o en un lugar con radiación solar directa, ya que el sistema de refrigeración del aparato podría verse afectado. La acumulación de calor es peligrosa y puede reducir en gran medida la vida útil del aparato. Para garantizar la seguridad, pida a personal cualificado que retire la suciedad del aparato.

- Intente evitar que el cable de alimentación o el adaptador de corriente resulten dañados. El aparato solo puede conectarse con el cable de alimentación y el adaptador de corriente suministrados.
- Las tormentas son peligrosas para todos los aparatos eléctricos. Si el cable de alimentación o el cableado de la antena es alcanzado por un rayo, el aparato puede resultar dañado, incluso si no está encendido. Debe desconectar todos los cables y conectores del aparato antes de una tormenta.
- Para limpiar la pantalla del aparato, utilice únicamente un paño suave y humedecido. Utilice únicamente agua limpia, sin detergentes y en ningún caso con disolventes.
- Coloque la televisión cerca de la pared para evitar la posibilidad de que se caiga en caso de recibir un golpe frontal.
- **ADVERTENCIA:** No coloque nunca el televisor en una ubicación inestable. El televisor puede caerse y causar daños personales graves o la muerte. Se pueden evitar muchas lesiones, especialmente en el caso de niños, si se adoptan precauciones sencillas como:
 - Usar armarios o soportes recomendados por el fabricante del televisor.
 - Utilizar solo muebles capaces de soportar el peso del televisor.
 - Asegurarse de que el televisor no supera los bordes del mueble en el que se coloca.
 - No colocar el televisor sobre muebles altos (como armarios o estanterías) sin sujetar tanto el mueble como el televisor a un soporte adecuado.
 - No colocar el televisor sobre un paño o sobre materiales situados entre el televisor y el mueble de apoyo.
 - Explicar a los niños los peligros de subirse a muebles para acceder al televisor o sus controles.
 - Asegurarse de que los niños no se suben ni se cuelgan del televisor.
 - Si tiene previsto conservar o colocar su televisor actual en otro sitio, tenga presente las mismas consideraciones indicadas anteriormente.
- Las instrucciones siguientes presentan una forma segura de colocar la televisión mediante su sujeción a la pared y evitarán la posibilidad de que el aparato se caiga hacia delante y cause heridas y daños.
 - Para este tipo de instalación, necesitará un cable de sujeción.
 - A) Utilizando uno o los dos orificios y tornillos de montaje en pared (los tornillos se suministran en los agujeros de montaje en pared), sujete uno de los extremos del cable o cables de sujeción a la televisión.
 - B) Fije el otro extremo al cable o cables de sujeción a la pared.
 - El software de la televisión y el diseño de los elementos de visualización en pantalla pueden cambiarse sin previo aviso.
 - Nota: En caso de descarga electrostática (ESD), el aparato puede mostrar un funcionamiento incorrecto. En este caso, apague el televisor y vuelva a encenderlo. El televisor funcionará normalmente.

Advertencia:

- No utilice el televisor directamente tras desembalar. Espere a que el aparato se caliente a la temperatura ambiente antes de utilizarlo.
- No conecte ningún dispositivo externo con el aparato encendido. Apague la televisión, así como los dispositivos que se van a conectar. Enchufe la televisión a la toma de corriente de la pared tras conectar cualquier dispositivo externo y la antena.
- Asegúrese de que resulte fácil acceder al enchufe de alimentación de la televisión.
- El aparato no se ha diseñado para su uso en un lugar de trabajo provisto de monitores.
- El uso sistemático de auriculares a gran volumen puede causar daños de audición irreversibles.
- Asegúrese de eliminar este aparato y cualquiera de sus componentes, incluidas las pilas, de manera respetuosa con el medio ambiente. En caso de duda, póngase en contacto con las autoridades locales para obtener detalles sobre el proceso de reciclaje.
- Al instalar el aparato, tenga en cuenta que las superficies de los muebles están tratadas con varios tipos de barnices, plásticos, etc. o que pueden estar pulidas. Las sustancias químicas utilizadas en estos productos pueden reaccionar al contacto con el soporte de la televisión y podrían dar lugar a la adherencia de restos a la superficie de los muebles, que pueden resultar difíciles o incluso imposibles de quitar.

- La pantalla de la televisión se ha fabricado siguiendo los máximos niveles de calidad y se ha comprobado exhaustivamente varias veces en busca de píxeles defectuosos. Debido a las propiedades tecnológicas del proceso industrial, no es posible eliminar la aparición de un pequeño número de puntos defectuosos en la pantalla (incluso aplicando la máxima atención durante el proceso de producción). Estos píxeles defectuosos no se consideran fallos a efectos de los términos de la garantía si su grado no supera los límites definidos en la norma DIN.
- El fabricante no podrá ser considerado responsable de ninguna cuestión del servicio de atención al cliente relacionada con el contenido o los servicios de terceros. Cualquier pregunta, comentario o consulta relativa al servicio y relacionada con el contenido o servicios de terceros deberá dirigirse directamente al proveedor del contenido o del servicio en cuestión.
- Hay diversas razones por las cuales es posible que no pueda acceder al contenido o los servicios del dispositivo que no estén relacionadas con el dispositivo en sí, incluidas, entre otras, un fallo eléctrico, la conexión a Internet o el hecho de no haber configurado correctamente su dispositivo. UMC Poland y sus directivos, ejecutivos, empleados, agentes, contratistas y afiliados no asumirán ningún tipo de responsabilidad ante usted o cualquier tercero con respecto a dichos fallos o problemas de mantenimiento, independientemente de cuál sea la causa o de si se hubiera podido evitar o no.
- La totalidad del contenido o los servicios de terceros a los que se puede acceder a través de este dispositivo se le suministran "tal cual" y "según disponibilidad", y UMC Poland y sus afiliados no otorgan ninguna garantía ni hacen declaración alguna, ni expresa ni implícita, incluidas, entre otras, garantías de comerciabilidad, no incumplimiento, idoneidad para un fin concreto o garantías de idoneidad, disponibilidad, precisión, integridad, seguridad, titularidad, utilidad, falta de negligencia o ausencia de errores, o funcionamiento o uso ininterrumpidos del contenido o los servicios suministrados, o de que el contenido o los servicios satisfagan sus requisitos o expectativas.
- "UMC Poland" no es un agente y no asume ninguna responsabilidad por los hechos o las omisiones de los proveedores de contenido o servicios de terceros, ni por ningún aspecto del contenido o del servicio correspondiente a dichos proveedores independientes.
- "UMC Poland" y sus afiliados no asumirán ningún tipo de responsabilidad, en ningún caso, ante usted o cualesquiera terceros debido a daños directos, indirectos, especiales, incidentales, punitivos, consecuentes o de otro tipo, independientemente de que la teoría de responsabilidad se base en contrato, dolo, negligencia, incumplimiento de garantía, estricta responsabilidad o de cualquier otra manera, e independientemente de que UMC Poland y/o sus afiliados hayan sido informados o no de la posibilidad de dichos daños.

Información importante en relación con los videojuegos, ordenadores, subtítulos y otras imágenes fijas visualizadas.

- El uso prolongado de material de programas de imagen fija puede causar la aparición de una "sombra" permanente en la pantalla LCD (este efecto se denomina a veces incorrectamente "pantalla quemada"). Esta sombra resultará permanentemente visible en el fondo de la pantalla. El daño es irreversible. Puede evitar este efecto siguiendo estas instrucciones:
- Reduzca el brillo o contraste a un nivel mínimo.
- No visualice la imagen fija durante un periodo prolongado de tiempo. Evite mostrar:
 - » La hora o los cuadros de teletexto,
 - » El menú de la televisión
 - » En el modo de pausa (mantener): No utilice este modo durante periodos de tiempo prolongados, p. ej., al ver un vídeo.
 - » Apague el aparato si no lo está usando.

Pilas

- Tenga en cuenta la polaridad correcta al insertar las pilas.

- No exponga las pilas a altas temperaturas y no las coloque en lugares en los que la temperatura pueda experimentar cambios bruscos, p. ej., cerca de un fuente de fuego o en contacto directo con la luz solar.
- No exponga las pilas a calor radiante excesivo, no las arroje al fuego, no las desmonte y no intente recargar pilas no recargables, ya que podrían producirse filtraciones o explotar.
 - » No combine nunca pilas de diferente tipo y no mezcle pilas nuevas y pilas viejas.
 - » Elimine las pilas de forma respetuosa con el medio ambiente.
 - » La mayor parte de los países de UE regulan la eliminación de las pilas mediante leyes.



Cd

Eliminación

- No elimine esta televisión como residuos urbanos no seleccionados. Entréguela en un punto de recogida designado para el reciclado de aparatos electrónicos y eléctricos. De esta forma, ayudará a conservar los recursos y a proteger el medio ambiente. Póngase en contacto con su distribuidor y con las autoridades locales para obtener más información.



Declaración CE:

- Por la presente, UMC Poland Sp. z o.o. declara que este televisor LED cumple los requisitos esenciales y otras disposiciones pertinentes de la Directiva RED 2014/53/EU y reconocimiento mutuo de su conformidad. El texto completo de la declaración de conformidad de la UE está disponible en el siguiente enlace www.umc-poland.com/declaration-of-conformity/

Contenido de la caja

Componentes incluidos:

- 1 televisión
- 1 paquete de instalación de la televisión sobre soporte
- 1 mando a distancia
- 1 guía del usuario
- 2 pilas AAA
- 3 Tarjeta de garantía

Montaje del soporte

Siga las instrucciones incluidas en la última página de este manual de usuario.

Primeros pasos - Instalación inicial

1. Introduzca las pilas suministradas en el mando a distancia.
2. Conecte la televisión a la toma de pared de antena para televisión con el cable RF suministrado.
3. Conecte el cable de alimentación a la toma eléctrica y encienda la televisión utilizando el botón en espera del aparato.
4. Tras encender el televisor, aparecerá en pantalla el menú de primera instalación. Si no aparece esta pantalla, en el mando a distancia, pulse [MENU] y 8-8-8 para mostrar el menú. Si desea modificar cualquiera de los ajustes predeterminados, utilice los botones de desplazamiento ▲/▼/◀/▶. Para salir de este menú en cualquier momento, pulse el botón [EXIT].
5. **Establezca los ajustes deseados en la pantalla PRIMERA INSTALACIÓN.**

Antena DVB - Puede escoger entre Terrestre (DVB-T), Cable (DVB-C) o Satélite (DVB-S)*.

Idioma - establezca el idioma del menú de la televisión.

Sintonía automática - escoja si desea sintonizar la televisión en modo Digital (DTV). Analógico (ATV) o Digital y Analógico (DTV + ATV).

- **País** - seleccione el país deseado.

Entorno - seleccione la ubicación de la televisión. Para uso doméstico, seleccione Modo Hogar. Para el modo de demostración en tienda, seleccione Modo Demo.

Ordenando por LCN - establezca LCN en Activado si desea organizar los canales en función del proveedor (solo se aplica a los canales DVB-T y DVB-C).

6. **Pulse el botón [OK] para iniciar el proceso de sintonización.**

7. **Preajustes opcionales de canales DVB-C:**

Mantenga todos los ajustes predeterminados como se recomienda.

Si no se encuentran los canales DVB-C, póngase en contacto con su proveedor de red para obtener el "ID de red" válido. A continuación, realice una nueva búsqueda. Pulse [MENU], seleccione "ID de red" e introduzca el ID de red.

8. **Preajustes opcionales de canales DVB-S2*:**

Seleccione "Satélite" en el "Antena DVB" del menú para los preajustes opcionales de canal. Aquí puede escoger entre varios satélites.

Una vez completada la selección, la lista de canales del satélite seleccionado se encontrarán disponibles para su importación al sistema de televisión.

Pulse el botón [OK] del mando a distancia para confirmar e iniciar la exploración.

CONSEJO: Si observa que faltan canales, probablemente se deba a la potencia de la señal. Valore la opción de utilizar un amplificador de señal y volver a sintonizar la televisión

* - Solo disponible para televisiones con sintonizador DVB-S

Mando a distancia

Consulte la imagen del mando a distancia en la segunda página de este manual de usuario.

1. **⏻ STANDBY** – permite encender la televisión cuando se encuentra en modo en espera y viceversa.
2. **🔇 MUTE** – permite silenciar el sonido y viceversa.
3. **DTV** – permite cambiar a la fuente de televisión digital.
4. **RADIO** – permite cambiar al modo digital y alternar entre televisión y radio en modo digital.
5. **USB** – permite cambiar a la fuente USB.
6. **0 - 9** – permite seleccionar el canal de televisión directamente.
7. **TV GUIDE** – abre la guía de televisión de 7 días (modo digital).
8. **↺** – permite volver al último canal visto.
9. **VOL ▲/▼** – permite aumentar o reducir el nivel de sonido.
10. **S.MODE** – permite desplazarse entre las opciones de modo de sonido.
11. **P.MODE** – permite desplazarse entre las opciones de modo de imagen.
12. **FAV** – permite mostrar el menú de favoritos.
13. **CH ▲/▼** – permite pasar de canal en sentido ascendente o descendente.
14. **(▲/▼/◀/▶/OK)** – permite navegar a través de los menús en pantalla y configurar los ajustes del sistema en función de las preferencias del usuario. Con el televisor encendido, pulse Aceptar para mostrar la lista de canales.
15. **MENU** – permite mostrar el menú en pantalla.
16. **EXIT** – permite salir de todos los menús.
17. **SOURCE** – permite mostrar el menú de entrada y salida.
18. **INFO** – Para visualizar la información del programa.
19. **ASPECT** – permite cambiar entre los diferentes formatos de imagen.
20. **SLEEP** – permite desplazarse por las distintas opciones suspensión al pulsar repetidamente.
21. **AUDIO** – permite cambiar el idioma del audio (si hay varias opciones disponibles).
22. **SUBTITLE** – permite mostrar subtítulos en la parte inferior de la pantalla (activarlos y desactivarlos).
23. **TEXT** – modo de teletexto. Permite acceder al modo de teletexto.
24. **TEXT HOLD** – modo de teletexto. Mantiene la página actual visualizada.
25. **TEXT / DVD / ZOOM** – Modo de teletexto - para acercar
26. **⏪** – Permite reiniciar el capítulo actual
27. **⏩** – Permite avanzar al siguiente capítulo
28. **■/▲** – permite detener la reproducción. Para expulsar el disco, mantenga pulsado el botón durante 4 segundos.
29. **⏮** – Permite reproducir en modo de rebobinado rápido.
30. **⏭** – Permite reproducir en modo de avance rápido.
31. **⏸** – Permite reproducir/poner en pausa
32. **BOTONES DE COLORES** – funciones adicionales de texto y menú en pantalla

Palanca de control de la televisión

La palanca de control de la televisión se sitúa en la esquina inferior izquierda de la parte posterior de la televisión.

Puede utilizarla en lugar del mando a distancia para controlar la mayor parte de las funciones de la televisión.

Cuando la televisión se encuentra en modo en espera:

- pulsación breve de la palanca de control - Encendido

Mientras se ve la televisión:

- DERECHA/IZQUIERDA - permite subir o bajar el volumen
- ARRIBA/ABAJO - permite subir o bajar de canal
- pulsación breve - muestra el menú / fuente / Encendido / Salir

Mientras se está en el menú:

- DERECHA/IZQUIERDA/ARRIBA/ABAJO - navegación del cursor en los menús en pantalla
- pulsación breve - permite aceptar o con firmar el elemento seleccionado
- pulsación larga - permite volver al menú anterior

Selección del modo de entrada/ fuente

Permite cambiar entre las diferentes entradas o conexiones.

a) Uso de los botones del mando a distancia:

1. Pulse [SOURCE/☐] para que aparezca el menú de fuente.
2. Pulse [▼] o [▲] para seleccionar la entrada deseada.
3. Pulse [OK].

b) Usando la palanca de control de TV:

1. Pulsando brevemente la palanca de control para entrar.
2. Mueva la tecla [◀] para seleccionar la fuente.
3. Presiona OK.

Conexiones



USB
Entrada USB



HDMI 1, 2 in
Entrada HDMI 1, 2

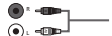

R/L - Audio In
Entrada de audio



Video (CVBS)
Entrada de video



CI Card IN
Entrada de CI



RF In
Entrada RF/antena de televisión

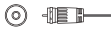

Sat In
Entrada de satélite



Digital COAX Audio Out
Salida coaxial digital



HEADPHONES
Salida de auriculares de 3,5 mm

Navegación por el menú de la televisión

Para acceder a este menú, pulse el botón [MENU] del mando a distancia. Para entrar en un menú, pulse [OK]. Si desea modificar alguno de los ajustes predeterminados, utilice los botones de desplazamiento (▲/▼/◀/▶). Para confirmar un ajuste, pulse el botón [OK]. Para salir de este menú en cualquier momento, pulse el botón [EXIT].

Imagen

Modo de imagen - puede escoger entre los siguientes preajustes.

- **Dinámico** - ajustes recomendados para imágenes en movimiento rápido
- **Estándar** - ajustes predeterminados
- **Suave** - ajuste para colores menos intensos y brillantes
- **Personal** - permite modificar manualmente todos los ajustes
- **Ecohome** - consume un 15 % menos de energía.

Contraste - alterna el equilibrio entre blancos y negros.

Brillo - aumenta o reduce el brillo de las imágenes.

Color - permite aumentar el color de negro a blanco.

Matiz - permite aumentar o reducir el nivel de matiz de la imagen (solo para señal NTSC).

Nitidez - permite aumentar o reducir la definición de las imágenes.

Temperatura de color - permite escoger los siguientes preajustes.

- **Fría** - permite aumentar el color azul de las imágenes
- **Normal** - ajuste predeterminado
- **Cálida** - permite aumentar el color rojo de las imágenes

Reducción del ruido - filtra y reduce el ruido (las interferencias) de la imagen.

Relación de aspecto - el formato de la imagen varía en función del canal o la emisión. Existen varias opciones diferentes para responder a sus necesidades.

- **Auto** - permite mostrar automáticamente el mejor formato de imagen. De forma que la imagen se encuentre en la posición correcta. Puede tener líneas negras en la parte superior e inferior.
- **4-3** - permite mostrar las imágenes 4-3 en su tamaño original. Se muestran barras laterales para rellenar la pantalla 16-9.
- **16-9** - permite rellenar la pantalla con una señal 16-9 estándar.
- **Zoom 1/2** - La imagen tiene la proporción correcta pero ampliada para rellenar la pantalla.
- **Punto a punto (HDMI)** - permite mostrar la imagen en su resolución original sin ningún cambio.
- **PC mode** - la imagen no se sobredimensionará. Establezca esta opción manualmente en caso de que parte de la pantalla quede oculta después de conectar el PC al televisor.

Sonido

Modo de sonido - permite seleccionar entre los siguientes preajustes

- **Estándar** - ajustes predeterminados
- **Música** - realza la música sobre las voces
- **Película** - proporciona sonido en directo y envolvente para las películas.
- **Deportes** - realza el sonido para eventos deportivos.
- **Personal** - permite seleccionar los ajustes de sonido personales.

Ecualizador - ajusta el volumen de las distintas frecuencias de sonido. Los niveles de sonido del ecualizador solo se pueden ajustar cuando se ha seleccionado el modo de sonido "Personal".

Balance - permite ajustar el sonido entre el altavoz izquierdo y el derecho.

Volumen automático - mantiene el volumen a un nivel constante con independencia de la entrada o fuente.

Surround Sound - permite activar o desactivar el efecto de sonido envolvente.

Salida digital - esta es la salida de audio digital.

Escoja una de las siguientes opciones

- **Auto** - permite seleccionar los mejores ajustes automáticamente.
- **PCM** - seleccione esta opción si conecta la televisión a un sistema de estéreo de alta fidelidad a través de un cable digital (la modulación por impulsos codificados [PCM] es una representación digital de una señal analógica).

Retardo SPDIF (ms) - permite ajustar el sonido para sincronizar las imágenes y el audio de los altavoces conectados a través de una salida de audio digital.

Retardo de audio (ms) - permite ajustar el sonido para sincronizar las imágenes y el audio en los altavoces de la televisión.

Audiodescripción - pista sonora adicional para personas con deficiencias visuales. Disponible solo para programas de televisión digital concretos.

- **Volumen AD** - permite ajustar el volumen de la pista sonora de audiodescripción.

Canal

Sintonización automática - permite volver a sintonizar todos los canales digitales y analógicos, así como todas emisoras de radio de la televisión.

Sintonización manual analógica - permite ajustar manualmente la señal analógica.

Sintonización manual digital - permite sintonizar manualmente la señal digital.

Editar programa - permite eliminar, saltar y agregar canales favoritos.

- **Botón rojo** - permite eliminar el canal seleccionado.
- **Botón verde** - permite mover el canal seleccionado.
- **Botón azul** - permite omitir el canal seleccionado

Los canales seleccionados para omitirse no se mostrarán al pulsar los botones CH+ o CH-.

Lista de programación - lista de los recordatorios de programas.

Inform. de señal - ofrece información sobre la señal DVB.

Información CI - los servicios de pago por visión requieren insertar una tarjeta inteligente en la televisión. Si suscribe un servicio de pago por visión, el proveedor le proporcionará un módulo de acceso condicional y una tarjeta inteligente. El módulo de acceso condicional se puede insertar en el puerto de interfaz común (entrada de tarjeta CI).

Configuración de antena parabólica* - este menú solo está disponible en modo DVB-S2. Puede seleccionar el tipo de satélite, el transpondedor, el tipo de LNB, etc.

Actualización de software (OAD) - Encendido / apagado. Elija Encendido, el televisor se actualizará automáticamente.

* - **Solo para modelos con sintonizador DVB-S**

opción está desactivada, la luz del indicador LED de corriente parpadeará cuando se utiliza el mando a distancia).

Pantalla azul - cambia el fondo cuando no hay señal entre fondo transparente y azul (solo disponible en algunas fuentes).

Primera instalación - inicia la primera instalación.
Restablecer predeterminados - permite restablecer los menús a los ajustes de fábrica.

Actualizar el software (USB) - periódicamente publicamos nuevo firmware para mejorar el funcionamiento de la televisión (disponible para descarga). Este menú permite instalar el nuevo software o firmware en la televisión. Junto al firmware se publicarán instrucciones adicionales para su instalación. Póngase en contacto con el servicio de atención al cliente y consulte el sitio web www.umc-poland.com/blaupunkt/.

ADVERTENCIA: No debe desconectar el televisor hasta que la actualización haya finalizado.

HDMI CEC* - permite utilizar los dispositivos conectados a través de la conexión HDMI con el mando a distancia.

- **CEC Control (Control CEC)** - activa y desactiva las funciones de CEC.

- **Audio Receiver (Receptor de audio)** - envía señales de audio desde la transmisión terrestre o vía satélite a través de HDMI al receptor audiovisual sin usar cables de audio adicionales.

Esta función solo está disponible con señal HDMI ARC.

- **Device Auto Power Off (Apagado automático del dispositivo)**

- desactiva automáticamente los dispositivos conectados a través de HDMI CEC, cuando se apaga el televisor.

- **TV Auto Power On (Encendido automático del televisor)** - el televisor se encenderá automáticamente cuando se encienda cualquiera de los dispositivos CEC HDMI conectados.

- **Device List (Lista de dispositivos)** - muestra una lista de dispositivos CEC conectados.

- **Device Menu (Menú de dispositivos)** - permite acceder al menú de dispositivos y utilizar el menú mediante el mando a distancia del televisor.

Versión de software - muestra la versión del software de la televisión.

Modo demo** - permite activar y desactivar el modo de demostración.

* - **El dispositivo conectado debe ser compatible con HDMI CEC.**

** - **solo disponible si se seleccionó el modo de demostración durante la primera instalación**

Hora

Sincronización automática - On / Off.

Si selecciona Activar, puede configurar la fecha y la hora en el reloj viceversa.

Reloj - permite establecer la fecha y la hora. La fecha y la hora se establecen automáticamente en el modo DVB.

Hora de apagado - permite establecer una hora específica para apagar la televisión.

Hora de encendido - permite establecer una hora específica para encender la televisión, el canal que se mostrará, la fuente y el volumen. Esta función puede configurarse para que se repita todos los días o un determinado día.

Huso horario - permite cambiar la zona horaria actual.

Temporizador - permite establecer el temporizador para que la televisión se apague automáticamente en un periodo de tiempo establecido.

Apagado autom. - permite ajustar el modo en espera automático en incrementos de horas - Apagado -> 3 h -> 4 h -> 5 h.

Tiempo de OSD - permite ajustar la cantidad de tiempo que permanece el menú en pantalla antes de desaparecer.

Bloquear

Bloquear sistema - permite bloquear y desbloquear el menú. Se le pedirá que introduzca una contraseña de 4 dígitos. Utilice el botón ► para saltar la introducción de contraseña. Utilice el botón ◀ para borrar. La contraseña predeterminada es 0000.

Intr. Contraseña - permite cambiar la contraseña predeterminada.

Bloquear programa - bloquea canales específicos de televisión.

Control paterno - bloquea canales de televisión en función del límite de edad.

Bloqueo de teclas - bloquea los botones de la televisión.

- **Desactivado** - se desbloquean todos los botones de la televisión.

- **Encendido** - se bloquean todos los botones de la televisión.

Ajustes

Idioma - permite cambiar el idioma del menú.

TT Language (Idioma del teletexto) - permite cambiar el idioma del teletexto.

Idiomas del audio - permite cambiar el idioma del audio en canales DVB concretos.

Subtítulo - Selección Subtítulo On/Off.

Idioma para subtítulos - permite cambiar el idioma de los subtítulos en canales DVB concretos.

Ayuda para sordos - si la señal proporciona servicio para deficientes auditivos, se podrán mostrar los subtítulos pulsando Subtítulos. Si establece Ayuda para sordos en Activado y selecciona un canal con servicio para deficientes auditivos, los subtítulos se activarán automáticamente.

Estado del LED - permite activar o desactivar la luz del indicador LED de corriente, cuando se utiliza la televisión. (Si esta

Guía de televisión de 7 días

La guía de televisión está disponible en el modo de televisión digital.

Proporciona información sobre programas próximos (cuando lo admite el canal digital). Puede ver la hora de inicio y la hora de finalización de todos los programas y en todos los canales durante los próximos 7 días y establecer recordatorios.

1. Pulse **[TV GUIDE]**. Aparecerá la guía de televisión de los siguientes 7 días.

2. Navegue a través del menú utilizando ▲/▼/◀/▶.

Ahora puede:

recordatorio pulsando el botón AZUL.

Para ver un día anterior, pulse el botón ROJO.

Para ver el día siguiente, pulse el botón VERDE.

Ver la lista de horarios presionando AMARILLO.

[INFO] muestra información detallada sobre el elemento seleccionado.

3. Pulse **[EXIT]** para salir de la guía de televisión de 7 días.

Modo USB/reproductor multimedia

El modo USB permite reproducir varios tipos de contenido guardados en una memoria extraíble USB. Al seleccionar la fuente USB, el modo USB aparecerá en la pantalla de menú. El contenido se dividirá en Foto, Música y Texto en función del tipo de archivo.

1. Puede navegar a través de los menús mediante los botones

▲/▼/◀/▶. Para confirmar el elemento que desea reproducir o ver, pulse el botón [OK].

2. Seleccione la unidad requerida. (Si la unidad solo tiene una partición, solo verá un elemento).
3. Puede acceder al elemento. Pulse OK para verlo.
4. Durante la visualización del elemento, puede controlar los modos de reproducción mediante los botones del mando a distancia o activando el menú de navegación y seleccionando los botones en pantalla ▲/▼/◀/▶ y [OK]

NOTA: No se recomienda utilizar cables alargadores USB, ya que pueden afectar a la calidad de las imágenes o del sonido o producir interrupciones durante la reproducción del contenido USB.

Olulised ohutusjuhised



Lugege enne seadme kasutamist läbi järgnevad ohutusjuhised ja järgige toodud hoiatusi.



- 43" ja suurema diagonaaliga telereid tuleb tõsta ja kanda vähemalt kahe inimesega.
- See teler ei sisalda osi, mis oleksid kasutaja poolt remonditavad. Võimalike rikete korral pöörduge seadme tootja või ametliku teenindusesindaja poole. Teleri sees asuvate teatud osade puudumine võib seada ohtu teie elu. Garantii ei hõlma rikkeid, millesid on põhjustatud selleks volitamata kolmandate poolte poolt teostatud remonttööd.
- Ärge eemaldage seadme tagaosa.
- See seade on mõeldud video- ja helisignaalide vastuvõtmiseks ja taasesitamiseks. Igasugune muu kasutamine on rangelt keelatud.
- Ärge laske seadmel kokku puutuda tilkiva vedeliku või vedeliku pritsmetega.
- Teleri lahutamiseks vooluvõrgust tõmmake toitepistik vooluvõrgu pistikupesast välja.
- Toitejuhtme kahjustuse korral peab selle võimalike ohtude vältimiseks vahetama välja tootja, teenindusesindaja või sarnase kvalifikatsiooniga isik.
- Soovitatav vahemaa HD TV vaatamiseks on umbes viiekordne ekraani kõrgus. Teiste valgusallikate peegeldused teleriekraanil võivad halvendada pildi kvaliteeti.
- Veenduge, et telerile on tagatud piisav ventilatsioon ning see ei asu teiste seadmete või mööbliesemete läheduses.
- Piisava ventilatsiooni tagamiseks paigaldage seade vähemalt 5 cm kaugusele seinast.
- Jälgige, et ventilatsiooniavasid ei takistaks sellised esemed, nagu ajalehed, laudlinad, kardinad jms.
- Teler on mõeldud kasutamiseks mõõdukas kliimas.
- Teler on mõeldud kasutamiseks ainult kuivas kohas. Teleri kasutamisel õues tuleb tagada selle kaitsmise niiskuse eest (vihm, veepritsmed). Kaitske seadet niiskuse eest.
- Ärge asetage telerile vedelikega täidetud esemede või mahuteid, nagu vaasid jms. Sellised esemed võivad ümber minna ja põhjustada elektrilõõgiohtu. Asetage teler tasasele ja kindlale pinnale. Ärge asetage teleri peale ega alla kõrvalisi esemeid, nagu ajalehti, tekke jms.
- Veenduge, et seade ei asetse elektrijuhtme peal kuna see võib juhet kahjustada. Mobiiltelefonid ja teised seadmed, näiteks WLAN-adapterid, raadioteel signaalidastusega jälgimiskaamerad jms võivad põhjustada elektromagnetilist segamist ja neid ei tasuks paigutada teleri lähedale.
- Ärge paigutage seadet kütteelementide lähedale või otsese päikesevalguse kätte kuna see mõjub negatiivselt seadme jahutusele. Kuumuse kogunemine on ohtlik ja võib oluliselt lühendada seadme kasutusiga. Ohutuse tagamiseks paluge kvalifitseeritud isikul eemaldada seadmel mustus.
- Vältige toitejuhtme või vooluvõrguadapteri kahjustamist. Seadet võib ühendada vooluvõrku ainult kaasas oleva toitejuhtme-/adapteriga.
- Äikesetormid on ohtlikud kõikidele elektriseadmetele. Kui äike lööb sisse vooluvõrku või antenni, võib seade kahjustada saada, seda isegi juhul,

kui seade on välja lülitatud. Enne äikesetormi algust tuleb kõik toitejuhtmed ja pistikud lahti ühendada.

- Kasutage seadme ekraani puhastamiseks ainult niisket ja pehmet lappi. Kasutage ainult puhast vett. Mitte mingil juhul ärge kasutage pesuvahendeid ega lahusteid.
- Paigutage teler seina lähedale, et teler lükkamise korral ümber ei kukuks.
- HOIATUS! Ärge asetage telerit ebastabiilsele pinnale. Teler võib kukkuda, põhjustades raskeid kehavigastusi või surma. Paljusid, eriti lastega juhtuvaid vigastusi on võimalik vältida, järgides lihtsaid ettevaatusabinõusid, nagu näiteks:
 - Kasutage teleritootja poolt heaks kiidetud kappe või aluseid.
 - Kasutage ainult sellist mööblit, mis suudab telerit turvaliselt toetada.
 - Veenduge, et teler ei ulatu üle toetava mööbli ääre.
 - Ärge asetage telerit kõrgele mööblile (näiteks kappidele või riulitele) ilma nii mööblit kui telerit asjakohase toe külge ankurdamata.
 - Ärge asetage telerit riidele ega teistele teleri ja toetava mööbli vahel asetsevatele materjalidele.
 - Selgitage lastele ohte, mis kaasnevad teleri või selle juhtnuppudeni ulatamiseks mööblile ronimisega.
 - Jälgige, et lapsed ei roniks teleri otsa ega ripuks teleri küljes.
 - Kui teie olemasolev teler paigutatakse teise kohta ümber, kehtivad samad ettevaatusabinõud.
- Järgnevalt toodud juhistel on näidatud ohutu viis teleri paigaldamiseks, kinnitades selle seinal ja vältides sellisel teleri ette maha kukkimist ning vigastuste või kahjustuste tekitamist.
- Sellise paigaldusviisi puhul vajate kinnitustrossi.
 - A) Ühte või mõlemat ülemist seinale kinnitamise ava ja kruvisid kasutades (kruvid on seinale kinnitamise avades juba olemas) kinnitage kinnitustrossi(de) üks ots teleri külge.
 - B) Kinnitage kinnitustrossi(de) teine ots seina külge.
- Teie teleri tarkvara ja ekraanikuva paigutus võidakse muuta ilma ette teatamata.
- Märkus: Elektrostaatilise laengu (ESD) korral võib aparadi töö olla häiritud. Sellisel juhul lülitage teler välja ja uuesti sisse. Teler töötab nüüd normaalselt.

Hoiatus!

- Ärge kasutage telerit kohe pärast lahtipakkimist. Oodake enne kasutamist kuni teler on toatemperatuurini soojenenud.
- Ärge ühendage väliseid seadmeid pingestatud seadmega. Lülitage välja mitte ainult teler vaid ka ühendatavad seadmed! Ühendage teleri pistik seinakontakti alles pärast välisseadmete ja antenni ühendamist!
- Jälgige, et teleri voolupistikule oleks alati tagatud vaba juurdepääs.
- Seade ei ole mõeldud kasutamiseks monitoridega varustatud töökohas.
- Süsteemne kõrvklappide kasutamine suure helitugevusega põhjustab kuulmisele pöördumatut kahju.
- Tagage selle seadme ja kõikide komponentide sh patareide keskkonnasõbralikult kasutamise. Käitlemise kohta täpsema teabe saamiseks pöörduge kohaliku omavalitsuse poole.
- Seadme paigaldamisel tasub meele pida, et mööblipinnad on töödeldud erinevate lakkide, plastide jms-ga või need võivad olla poleeritud. Neis sisalduvad kemikaalid võivad reageerida teleri alusega. Reageerimise tulemusena võivad materjali mõned osad jääda mööblipinna külge, mida võib olla raske, kui mitte võimatu eemaldada.
- Teie teleri ekraan on toodetud tippkvaliteetsetes tingimustes ja seda on mitmeid kordi kontrollitud vigaste pikslite suhtes. Tootmisprotsessi tehnoloogiliste iseärasuste tõttu on väikese arvu vigaste punkte olemasolu võimatu vältida (isegi kui tootmise käigus äärmiselt hoolikalt olla). Selliste vigaste pikslite olemasolu ei loeta garantiitingimuste mõistes veaks juhul, kui nende arv jääb alla DIN-normi poolt sätestatud piiri.
- Tootjat ei vastuta klienditeenindusega seotud probleemide eest, mis on seotud kolmandate isikute sisu või teenusega. Kõik kolmandate isikute sisu või teenusega seotud küsimused, märkused või teenusega seotud päringud tuleb esitada otse vastava sisu või teenuse pakkujale.

- Eksisteerib mitmeid seadmeid mitte olenevaid põhjuseid, miks teil ei pruugi olla võimalik sisule või teenusele seadmist juurde pääseda, nagu näiteks voolukatkestus, veebühendus või seadme vale konfigureerimine. UMC Poland, selle direktorid, ametnikud, töötajad, esindajad, alltöövõtjad ja allasutused ei vastuta teie ega kolmandate poolte ees selliste rikete eest ega katkestuste kõrvaldamise eest, sõltumata selle põhjustest või kas seda oleks olnud võimalik ära hoida.
- Kõik selle seadme abil juurde pääsetavad teenused ja sisu esitatakse teile „ilma garantiita“ ja „sellisena nagu on“ ning UMC Poland ja selle allettevõtteid ei anna teile mingit garantiid ega tee mingeid avaldusi, ei otseseid ega kaudseid sisaldades piiranguteta kõiki turustatavust, mitterikkumisi, konkreetseks eesmärgiks sobivust puudutavaid garantiisid või teile pakutavate teenuste või sisu katkematu kasutamise, sobivuse, saadavuse, täpsuse, täielikkuse, turvalisuse, omanduse, kasulikkuse, hoolimatuse puudumise või tõrgete puudumise garantiisid, või et sisu või teenused vastavad teie nõudmistele või ootustele.
- „UMC Poland“ ei ole kolmandate poolte esindaja ja ei võta enda kanda vastutust kolmandate poolte tegevuste või tegevusetuse eest ega selliste kolmandatest pooltest pakkujatega seotud sisu või teenuse ükskõik millise aspekti eest.
- Mitte ühelgi juhul ei ole „UMC Poland“ ja/või selle allettevõtteid vastutavad teie ega mõne kolmanda poole eest otsese, kaudse, spetsiaalsete, ettenägematute, rahaliste, tegevusest tulenevate või muute kahjude eest olenemata, kas vastutuse teooria põhineb lepingul, õigusrikkumisel, hoolimatusel, garantii rikkumisel, otsesel vastutusel või muul ja olenemata sellest, kas UMC Polandit ja/või selle allettevõtteid on selliste kahjude võimalikkusest teavitatud.

Videomängude, arvutite, piltide ja teiste püsikujutiste näitamise seotud oluline teave.

- Pikaajaline püsipildi programmi materjali kasutamine võib põhjustada LCD-ekraanil püsiva „varikujutise“ (mõnikord on seda ebakorrektselt nimetatud ka „ekraani läbipõlemiseks“). Selline varikujutis on ekraani taustal püsivalt nähtav. Tegemist on pöördumatu kahjustusega. Sellist kahjustust on võimalik vältida, järgides järgmisi juhiseid.
- Vähendage ereduse/kontrastsuse seadistus minimaalsele vaadatavale tasemele.
- Ärge kuvage püsipilti pika aja vältel. Vältige alljärgneva kuvamist.
 - » Teleteksti aeg ja tabelid.
 - » TV-sisu
 - » Pausirežiim (peatamine): ärge kasutage seda režiimi pikka aega järjest, näiteks video vaatamise ajal.
 - » Kui te seadet ei kasuta, lülitage see välja.

Patareid

- Patareide sisestamisel järgige nende õiget polaarust.
- Ärge laske patareidel puutuda kokku kõrgete temperatuuridega ja ärge asetage patareid kohta, kus temperatuur võib kiirelt tõusta, näiteks lahtise leegi lähedusse või otsese päikesevalguse kätte.
- Ärge jätke patareid intensiivse soojuskiirguse kätte, ärge visake neid tulle, ärge võtke neid lahti ja ärge üritage laadida mittelaetavaid patareid. Patareid võivad selle tulemusel plahvada.
 - » Ärge kasutage samaaegselt vanu ja uusi patareid.
 - » Utiliseerige patareid keskkonnasõbralikul moel.
 - » Enamikus EL-i riikides on patareide utiliseerimine reguleeritud vastavate õigusaktidega.



Utiliseerimine

- Ärge utiliseerige seda telerit sorteerimata olmejäätmena. Viige teler elektri- ja elektroonikaseadmetele ettenähtud kogumispunkti. Nii tehes aitab säilitada loodusvarasid ja kaitsta keskkonda. Lisateabe saamiseks võtke ühendust oma edasimüüja või kohaliku omavalitsusega.



CE avaldus:

- UMC Poland Sp. z o.o. avaldab käesolevaga, et see LED teler on kooskõlas RED direktiivi 2014/53/EU põhinõuete ja teiste asjakohaste sätetega. ELi vastavusdeklaratsiooni täistekst on saadaval järgmisel lingil www.umc-poland.com/declaration-of-conformity/

Mida sisaldab toote karp

Selle teleri komplekti kuuluvad järgmised osad:

- | | |
|-------------------|----------------------------------|
| • 1x teler | • 1x telerialuse paigalduspakett |
| • 1x pult | • 1x kasutusjuhend |
| • 2x AAA patareid | • 3x Garantii kaart |

Aluse kinnitamine

Järgige juhendi viimasel leheküljel toodud juhiseid.

Hakkama peale – algne seadistamine

- Sisestage kaasas olevad patareid pulti.
- Kaasas olevat raadiokaablit kasutades ühendage teler antenni seinapistmikuga.
- Ühendage toitekaabel voolupistikusse ja lülitage teler telerialu asuva ootel-nupuga sisse.
- Pärast teleri sisselülitamist tervitatakse teid menüüga „**Esmane installimine**“. Kui seda ei kuvata, vajutage puldil nuppu [MENU] ja seejärel nuppe 8-8-8-8 ning ekraanile kuvatakse menüü. Kui soovite mõnes vaikeasades muudatusi teha, kasutage selleks kerimismuppe ▲/▼/◀/▶. Menüüst väljumiseks vajutage nuppu [EXIT].
- Tehke ESMAKORDSE INSTALLIMISE kuvall soovitud muudatused.**

DVB Antenn - valige digilevi tüüp. Võite valida kas maapealse levi (DVB-T), kaabell Levi (DVB-C) või satelliitlevi (DVB-S)*.

Keel - valige teleri menüü keel.

Autom. häälestamine - valige, kas soovite häälestada ainult digitaal- (DTV), analoog- (ATV) või nii digitaal- kui ka analoogsignaali (DTV + ATV).

- **Riik** - valige soovitud riik.

Keskkond - valige teleri asukoht. Kodus kasutamise puhul valige Home Mode. Kaupluses demonstreerimisrežiimis kasutamisel valige Store Mode.

LCN - kui soovite järjestada kanaleid teenusepakkuja eelistuste alusel valige LCN-i seadeks ON (kehkit ainult DVB-T ja DVB-C kanalite puhul).

- Häälestusprotsessi käivitamiseks vajutage nuppu [OK].**

- Valikulised kanalite algseadistused DVB-C:**

Säilitage kõik vaikeasestused soovitatud viisil.

Kui DVB-C kanaleid ei leitud, võtke kehvit "Network ID" teada saamiseks ühendust oma võrguteenusepakkujaga. Seejärel teostage uus otsing. Vajutage [MENU], valige "Network ID" ja sisestage võrgu ID.

- Valikulised kanalite algseadistused DVB-S2*:**

Valige valikuliste kanalite algseadistuste menüü jaotises "DVB Antenna" valik "Satelliit". Siin on teil võimalik valida erinevate satelliitide vahel.

Kui valik on lõpule viidud, on täpse satelliidi kanaliloend valmis importimiseks teie telerisüsteemi.

Kinnitage puldi nupuga [OK], et alustada skannimist.

NÕUANNE: Kui kanalid on puudu, on selle põhjuseks tõenäoliselt signaali tugevus; kaaluge signaalivõimendi ühendamist ja teleri uuesti häälestamist.

* - **Saadaval ainult DVB-S tuuneriga teleritel**

Pult

Vt puldi pilti käesoleva juhendi teisel lehel.

- ⏻ STANDBY** – teleri sisselülitamiseks ooterežiimis ja vastupidi.
- 🔇 MUTE** – heli summutamine ja vastupidi.
- DTV** – digitaalsele teleallikale lülitumine.
- RADIO** – valige Digital ja valige digirežiimis kas teler või raadio.
- USB** – USB-allikale lülitumine.
- 0 – 9** – telekanali otsevalimine.

- TV GUIDE** – avab seitsme päeva telekava (režiim Digital).
- ↺** – tagasi eelnevalt vaadatud kanalisse.
- VOL ▲/▼** – helitugevustaseme suurendamine/vähendamine.
- S.MODE** – helirežiimi valikute vaatamine.
- P.MODE** – pildirežiimi valikute vaatamine.
- FAV** – lemmikute menüü kuvamine.
- CH ▲/▼** – vaatavast kanalist järgmise või eelmise kanali valimine.
- (▲/▼/◀/▶/OK)** – võimaldab teil navigeerida ekraanimenüüdes ja muuta süsteemiseadeid vastavalt oma eelistustele. Kanaliloendi vaatamiseks vajutage teleri vaatamise ajal nuppu OK.
- MENU** – ekraanimenüü kuvamine.
- EXIT** – kõikidest menüüdest väljumine.
- SOURCE** – sisendi/allika menüü kuvamine.
- INFO** – Programmi teabe kuvamiseks.
- ASPECT** – erinevate pildiformaatide vahel valimine.
- SLEEP** – vajutage mitu korda erinevate unevalikute vahel valimiseks.
- AUDIO** – helikeele muutmine (kui on olemas).
- SUBTITLE** – ekraani allosas oleva dialoogi lülitamine (sisse/välja).
- TEXT** – teletekstirežiim - teleteksti sisenemine
- TEXT HOLD** – teletekstirežiim - hetkel kuvatud lehekülje hoidmine
- TEXT / DVD / ZOOM** – teleteksti režiim - suurendamiseks
- ⏪** – Olemasoleva peatüki taastamine
- ▶▶** – Järgmise peatüki edasilülitamine
- /▲** – taasesitamise lõpetamine / plaadi VÄLJUTAMISEKS vajutage ja hoidke nuppu 4 sekundit.
- ⏪** – Edasikerimise režiimis esitamine.
- ▶▶** – Tagasikerimise režiimis esitamine.
- ⏮** – Esitamine/paus
- VÄRVINUPUD** – täiendavad teleteksti ja ekraanimenüü funktsioonid

Teleri juhthoob

Teleri juhthoob asub teleri taga all vasakus nurgas. Võite kasutada seda juhtpuldi asemel enamike telerifunktsioonide juhtimiseks.

Kui teler on ooterežiimis:

- vajutage lühidalt juhthooba - toide sees

Teleri vaatamise ajal:

- PAREMALE/VASAKULE – helitugevus vajumaks/nõrgemaks
- ÜLES/ALLA – valib kanalit üles/alla
- lühike vajutus – kuvab menüü / allikas / Toide / Välju

Menüüs viibides:

- PAREMALE/VASAKULE/ÜLES/ALLA – kursori navigeerimine ekraanimenüüdes
- lühike vajutus – OK/valitud elemendi kinnitamine
- pikk vajutus – tagasi eelmise menüüsse

Režiimi sisendi/allika valimine

Erinevate sisendite/ühenduste vahel valimine.

a) Kasutades puldinuppu

- Vajutage [SOURCE/□] - kuvatakse allikamenüü.
- Vajutage [▼] või [▲], et valida soovitud sisend.
- Vajutage [OK].

b) Teleri juhtpuldi kasutamisel:

- Lühike vajutus juhtnupule sisenemiseks.
- Liigutage klavi [◀] allika valimiseks.
- Vajutage OK.

Ühendused



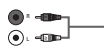

R/L - Audio In
Video heli sisend



Video (CVBS)
VIDEO-sisend



CI Card IN
CI-sisend



RF In
Raadio-/teleantenni sisend



Sat In
Satelliitantenni sisend



Digital COAX Audio Out
Digitaalne koaksiaalväljund



HEADPHONES
3,5 mm kõrvaklappide väljund

Telerimenüüs navigeerimine

Menüü avamiseks vajutage puldil nuppu [MENU]. Menüüsse sisenemiseks vajutage [OK]. Kui soovite mõnda vaikeseadet muuta, kasutage kerimisnuppe (▲/▼/◀/▶). Seadete kinnitamiseks vajutage nuppu [OK]. Menüüst väljumiseks vajutage nuppu [EXIT].

Pilt

Pildirežiim - valige järgmiste algsedade vahel.

- **Dünaamiline** - soovituslik seade kiirelt liikuvate piltide puhul
- **Standard** - vaikeseaded
- **Mahe** - heledamates toonides ja vähem erksate värvide valimine
- **Isiklik** - saate kõiki seadeid käsitsi muuta
- **Sääst** - 15% väiksem energiatarbimine.

Kontrastsus - musta ja valge vahelise tasakaalu muutmise.

Eredus - pildi ereduse suurendamine või vähendamine.

Värv - värvirikku suurendamine must-valgest alates.

Toon - pildi värvitooni taseme suurendamine või

vähendamine (ainult NTSC-signaali puhul).

Teravus - pildi teravuse suurendamine või vähendamine.

Värvitemp. - valige värvustemperatuur järgnevate algsedade seast.

- **Külm** - suurendab pildi värvigammas sinise osakaalu
- **Normaalne** - vaikeseaded
- **Soe** - suurendab pildi värvigammas punase osakaalu

Müratõrje - filtreerib ja vähendab pildi müra (segamist)

Kuvasuhe - pildi kuvasuhe on erinevatel kanalitel/saatejaamadel erinev.

Teie vajaduste paremini vastamiseks on mitmeid erinevaid võimalusi.

- **Auto**-kuvab tavaliselt parima pildiformaadi. Sellisel on pilt õiges asendis. All/üleväl või külgedel võivad olla mustad ribad.
- **4:3** - kuvab 4:3 pildi selle algses suures. 16:9 ekrani täitmiseks on külgedele kuvatud mustad triibud.
- **16:9** - täidab ekrani tavapärase 16:9 signaaliga.
- **Suum 1/2** - pilt on õiges proportsioonis, kuid seda on ekrani täitmise huvides suurendatud.
- **Punkthaaval (HDMI)** - kuvab pildi selle algses kuvasuhtes ilma midagi muutmata.
- **PC mode** - pilt on ilma liighälviseta. Valige see valik käsitsi, kui osa ekraniist on pärast arvuti teleriga ühendamist peidetud.

Heli

Heli - valige järgmiste algsedade hulgst

- **Standard** - vaikeseaded
- **Muusika** - muusika rõhutamine hääle üle
- **Film** - pakub filmidele loomutruud ja täielikku heli

- **Sport** - rõhutab heli spordisaadete puhul

- **Isiklik** - valib teie personaalseid heliseadeid

Ekvalaiser - reguleerib erinevate helisageduste helitugevust. Ekvalaiser helitasemeid saab reguleerida ainult siis, kui on valitud režiim „Personaalne“.

Balans - heli tasakaalupunkti liigutamine vasaku ja parema kõlari vahel.

Autom. helitugevuse tase - kui on valitud „on“, jääb helitugevus sõltumata sisendist/allikast samale tasemele.

Surround Sound - võimaldab teil lülitada ringhelifekti SISSE või VÄLJA.

Digiväljund - see on digitaalne-helisisend. Valige järgmiste valikute vahel:

- **Auto** - valib automaatselt parimad võimalikud seaded

- **PCM** - valige see valik, kui ühendate teleri digitaalnekaabli abil

Stereo Hi-fi allikaga (impulsskoodmodulatsioon (PCM, Pulse-code modulation) on analoogsignaali digitaalne esitamine)

SPDIF viivitus (ms) - võimaldab kasutajal muuta

heliseadet, et sünkroonida pilti ja heli digitaalse heliväljundi

kaudu ühendatud väliste kõlarite puhul.

Heliviivitus (ms) - võimaldab kasutajal muuta heliseadet,

et sünkroonida pilti ja heli teleri kõlarite puhul.

Helikirjeldus - täiendav helirada nägemispuudega

inimestele. Saadaval ainult valitud DTV-saadete puhul.

- **Helikirjelduse helitugevus** - helikirjelduse

heliraja helitugevuse muutmise

Kanal

Autom. häälestamine - võimaldab häälestada teleril uuesti

kõik digikanalid, digiraadiojaamad ja analoogkanalid.

Analoogi manuaalne häälestamine - võimaldab analoogsignaali käsitsi häälestada.

Digitaali manuaalne häälestamine - võimaldab digisignaali käsitsi häälestada.

Kanali muutmise - võimaldab lemmikkanaleid

kustutada, vahele jätta ja lisada.

- **Punane nupp** - valitud kanali ümbernimetamine.

- **Roheline nupp** - valitud kanali liigutamine.

- **Sinine nupp** - valitud kanali vahelejätmine. Vahelejätmiseks

valitud kanaleid ei kuvata CH+ või CH- nuppudele vajutades.

Planeeritud loend - loetleb teie saadete meeldetuletused.

Signaali teave - DVB-signaali puudutav teave.

CI teave - tasuliste teenuste puhul on nõutav „nutikaardi“

sisestamine telerisse. Kui tellite vaatamiskorrapõhise teenuse,

annab teenusepakkuja teile „CAM-i“ ja „nutikaardi“. CAM-i

saab seejärel sisestada ÜHISLIIDESPORTI (CI Card In).

Taldriku seadistamine* - see menüü on kasutatav ainult DVB-S2

režiimis. Võite valida satelliiditüübi, teie transponderi, LNB-tüübi jne.

Tarkvarauendus (OAD) - sisse / välja.

Valige Sees, teler uuendatakse automaatselt.

* - **Ainult DVB-S2 tuuneriga mudelitel**

Aeg

Autom. sünk. - sisse / välja.

Kui valite Sees, saate kellaajal määrata kuupäeva ja kellaaja ning vastupidi.

Kell - kuupäeva ja kellaaja määramine. DVB-režiimis

seadistatakse kuupäev ja kellaage automaatselt.

Väljalülitamisae - võimaldab teil valida

konkreete aja, millal teler välja lülitub.

Sisselülitamisae - võimaldab teil valida konkreetse aja, millal teler

sisse lülitub; valitud ajal kuvatakse telekanal ning lülitatakse sisse

allikas ja helitugevus. Funktsiooni on võimalik seejärel seadistada

kordama toimingut iga päev või ainult konkreetsel päeval.

Ajavõond - oma ajavõondi muutmise.

Unetaimer - võimaldab teil seadistada unetaimerit, mille

puhul lülitub teler välja pärast määratud aja möödumist.

Autom. ooteseisund - automaatse ooterežiimi muutmine tunniste sammudega: Väljas -> 3 h -> 4 h -> 5 h.
OSD timer - võimaldab teil valida, kuaa ekraanimenüü on ekraanile kuvatud.

Lukk

Süsteem lukk - võimaldab teil menüüd lukustada või lukust vabastada. Teil palutakse sisestada 4-kohaline parool. Kasutage parooli sisestamiseks loobumiseks ►-nuppu. Kustutamiseks kasutage ◀-nuppu. Vaikeparool on 0000.
Määra parool - vaikeparooli muutmiseks.
Kanali lukk - konkreetsete telekanalite lukustamine.
Vanemlik kontroll - telekanalite lukustamine vanusepiirangu alusel.
Nupulukk - telerinuppude lukustamine.
 - **Väljas** - kõik telerinupud on lukustamata
 - **Sees** - kõik telerinupud on lukustatud

Seaded

Keel - võimaldab teil muuta menüükeelt.
TT-keel - võimaldab teil muuta teleteksti keelt.
Helikeeled - võimaldab teil muuta valitud DVB-kanalite heli keelt.
Subtiitrid - valige Subtitle Väljas/Sees.
Subtiitri keel - võimaldab teil valida subtiitrite keelt valitud DVB-kanalits.
Kuulmispuue - kui kanal pakub tuge kuulmispuudega vaatajatele, saab nuppu „Subtitle“ vajutades subtiitrid helligelt esitada. Kui seate valiku Hearing Impaired seadeks ON ja lülitate kanalile, mis toetab kuulmispuudega inimeste subtiitrid, aktiveeruvad sellised subtiitrid automaatselt.
Sinine ekraan - muudab tausta, kui läbipaistva ja sinise tausta vahel puudub sisend (saadaval ainult osade allikate puhul).
LED-i olek - võimaldab kasutajal lülitada teleri kasutamise ajal LED toite indikaatoritule SISSE või VÄLJA. (Kui selle suvandi seadeks on valitud OFF (VÄLJAS)), vilgub LED toite indikaatorituli puldi kasutamisel ühe korra).
Esmakordne installimine - käivitab esmakordse installimise.
Lähtesta teler - lähtestab menüüd tehaseadele.
Tarkvara uuendamine (USB) - aegajalt laseme teleri töö parendamiseks välja püsivara uue versiooni (saadaval allalaadimiseks). Selle menüü abil saate installida telerisse uue tarkvara/püsivara. Edasised installimisjuhised on koos püsivara. Võtke ühendust abiliiniga või uurige lähemalt veebisaiti 'www.umc-poland.com/blaupunkt/'.
HOIATUS: Ärge lülitage telerit välja enne kui uuendamine on lõpule jõudnud!
HDMI CEC* - võimaldab teil teleri puldiga juhtida HDMI abil teleriga ühendatud seadmeid.
 - **CEC-juhtimine** - valige CEC-funktsioonide sisse/välja lülitamine.
 - **Audioressiiver** - saadab raadio-/satelliitvõrgu kaudu saadud signaali üle HDMI AV-ressiiverisse ilma täiendavaid helikaableid kasutamata. See funktsioon on saadaval ainult HDMI ARV väljundi puhul.
 - **Seadme automaatne väljalülitamine** - teleri väljalülitamisel lülitatakse automaatselt välja ka kõik HDMI CEC kaudu ühendatud seadmeid.
 - **Teleri automaatne sisselülitamine** - kui te lülitate ühe HDMI CEC kaudu ühendatud seadmetest sisse, lülitub automaatselt sisse ka teler.
 - **Seadmete loend** - ühendatud CEC-seadmete loendi näitamine
 - **Seadme menüü*** - võimaldab teil pääseda seadmete menüüsse ja teleri puldiga menüüd juhtida.
Versiooniteave - näitab teleri tarkvara versiooni
Kaupluserežiim** - kaupluse demonstatsioonirežiimi SISSE/VÄLJA lülitamine
 * - **Ühendatud seade peab toetama HDMI CEC-i.**
 ** - **kasutatav ainult juhul, kui esmakordsel installimisel valiti kaupluse demonstatsioonirežiim.**

7 päeva telekava

Telekava on kasutatav digiTV režiimis. Telekava sisaldab teavet tulevaste teleprogrammide kohta (kui digikanal seda toetab).

Võite vaadata kõikide programmide ja kõikide kanalite algus- ja lõpu-aegu järgmise 7 päeva ulatuses ning saada meeldetuletusi.

1. Vajutage [TV GUIDE]. Ekraanile ilmub järgmise 7 päeva telekava.
2. Navigeerige menüüs nuppudega ▲/▼/◀/▶.
Nüüd võite teha järgmist
 Seada meeldetuletus, vajutades SINIST.
 Vaadata eelmist päeva, vajutades PUNANE.
 Vaadata järgmist päeva, vajutades ROHELIST.
 Vaadake ajakava nimekirja, vajutades KOLLANE.
 [INFO] näitab detailselt teavet valitud postituse kohta
3. Vajutage [EXIT], et väljuda 7 päeva telekavast.

USB-režiim / meediamängija

USB-režiimi abil on võimalik taasesitada erinevat tüüpi sisu, mida olete oma USB-mälupulgale talletanud. USB-allikale lülitumisel ilmub ekraanile USB-režiimi menüükuva. Sisu jagatakse failitüübi alusel kategooriateks Photo (Foto), Music (Muusika), Movie (Video) ja Text (Tekst).

1. Menüüdes liikumiseks saate kasutada kerimisnuppe ▲/▼/◀/▶.
 Esitamiseks/vaatamiseks vajaliku faili kinnitamiseks vajutage nuppu [OK].
2. Valige vajalik draiv. (Kui draivil on ainult üks sektsioon, näete ainult ühte faili).
3. Nüüd pääsete failile juurde. Vaatamiseks vajutage OK.
4. Vaatamise ajal saate faili taasesitusrežiimi juhtida kas puldi juhtnuppudega või kuvades ekraanile taasesitamise navigatsioonimenüü ning valides ekraanile kuvatud nuppe ▲/▼/◀/▶ ja [OK]

MÄRKUS USB: pikendusjuhtmeid ei soovitata kasutada kuna need võivad vähendada pildi/heli kvaliteeti ja USB-sisu esitamise ajal võib ette tulla seiskumisi.

Importantes consignes de sécurité



Svp, lire ces consignes de sécurité et respecter les avertissements suivants avant que l'appareil ne soit actionné:

Afin d'éviter un incendie, maintenir toujours les bougies et autres flammes nues éloignées de ce produit.



- Les télévisions avec écran de 43" ou plus doivent être soulevées et portées par au moins deux personnes.
 - Cette TV ne contient aucune pièce qui pourrait être réparée par l'utilisateur. En cas de défaut, contacter le fabricant ou l'agent autorisé qui assure le service après-vente. Le contact avec certaines parties situées à l'intérieur de la TV pourrait mettre votre vie en danger. La garantie ne couvre pas les défauts provoqués par des réparations effectuées par des tiers non autorisés.
 - Ne pas enlever la partie arrière de l'appareil.
 - Cet appareil est conçu pour la réception et la reproduction des signaux vidéos et sonores. Toute autre utilisation est interdite.
 - Ne pas exposer la TV aux égouttements ou éclaboussures de liquides.
 - Pour déconnecter la télévision de l'alimentation électrique, veuillez débrancher la fiche de la prise d'alimentation.
 - Si le cordon d'alimentation est endommagé, il doit être remplacé par le fabricant, un agent du service après-vente ou des personnes de qualifications similaires afin d'éviter un risque.
 - La distance conseillée pour regarder la TV HD est d'environ 5 fois la hauteur de l'écran. Les réflexions d'autres sources lumineuses sur l'écran peuvent altérer la qualité de l'image.
 - S'assurer que la TV dispose d'une ventilation suffisante et qu'elle n'est pas à proximité d'autres appareils et d'autres meubles.
 - Pour la ventilation, installer le produit à 5 cm du mur au minimum.
 - S'assurer que les ouvertures de ventilation sont dégagées des articles tels que des journaux, des nappes de table, des rideaux, etc...
 - La TV est conçue pour être employée sous un climat modéré.
 - La TV est conçue exclusivement pour une utilisation dans un endroit sec. Quand on utilise la TV à l'extérieur, s'assurer qu'elle est protégée contre l'humidité (pluie, éclaboussures d'eau). Ne jamais exposer la TV à l'humidité.
 - Ne placez pas d'objets, de récipients remplis de liquide, comme des vases, etc..., sur la télévision. Ces récipients pourraient être renversés, ce qui mettrait en danger la sécurité électrique. Placer la TV exclusivement sur des surfaces plates et stables. Ne placer aucun objet tel qu'un journal ou une couverture, etc. sur ou sous la TV.
 - S'assurer que l'appareil n'est posé sur aucun câble électrique qui pourrait ainsi être endommagé. Les téléphones mobiles et autres dispositifs tels que les adaptateurs WLAN (Réseau local sans fil), les caméras de surveillance avec transmission sans fil du signal, etc. peuvent causer de l'interférence électromagnétique et ne devraient pas être placés près de l'appareil.
 - Ne pas placer l'appareil près d'éléments chauffants ou dans un endroit exposé à la lumière directe du soleil cela ayant un effet négatif sur le refroidissement de l'appareil. La chaleur accumulée est dangereuse et peut sérieusement réduire la vie de l'appareil. Afin d'assurer la sécurité, demander à une personne qualifiée d'enlever la poussière de l'appareil.
 - Essayer d'empêcher l'endommagement des câbles ou adaptateurs du secteur. L'appareil ne peut être connecté qu'aux câbles ou adaptateurs du secteur.
 - Les orages sont dangereux pour tous les appareils électriques. Si le secteur ou le câblage aérien est frappé par la foudre, l'appareil peut être endommagé, même s'il était éteint. Il faudrait débrancher tous les câbles et connecteurs de l'appareil avant un orage.
 - Pour nettoyer l'écran de l'appareil, utiliser seulement un tissu humide et doux. Employer seulement de l'eau propre, jamais de détergents et en aucun cas des dissolvants.
 - Placer la TV près du mur pour éviter la possibilité de la faire tomber en la poussant.
 - AVERTISSEMENT - Ne placez jamais une télévision dans un emplacement instable. Une télévision peut tomber, causant de graves blessures corporelles, voire la mort. De nombreuses blessures, particulièrement chez les enfants, peuvent être évitées en prenant de simples précautions telles que :
 - Utiliser des meubles de télévision recommandés par le fabricant.
 - N'utiliser que des meubles pouvant supporter la télévision de manière sûre.
 - S'assurer que la télévision ne dépasse pas du bord du meuble la supportant.
 - Ne pas placer la télévision sur un haut meuble (par exemple, armoire ou étagères) sans ancrer le meuble et la télévision à un support adapté.
 - Ne pas placer la télévision sur un tissu ou autre matériau pouvant être entre la télévision et le meuble de support.
 - Éduquer les enfants sur les dangers de grimper sur les meubles pour atteindre la télévision ou ses commandes.
 - S'assurer que les enfants ne puissent pas grimper ou attraper la télévision.
 - Si votre télévision existante est conservée et changée d'emplacement, les considérations ci-dessus s'appliquent aussi.
 - Les instructions exposées ci-dessous sont une manière plus sûre d'installer la TV par fixation murale, supprimant ainsi la possibilité qu'elle tombe vers l'avant et provoque des blessures et des dégâts.
 - Pour ce type d'installation une corde d'attache est nécessaire
 - A) En utilisant un ou deux trous pour la fixation murale et les vis (les vis sont déjà fournies dans les trous pour la fixation murale), attacher une extrémité de la corde d'attache à la TV.
 - B) Fixer l'autre extrémité de la corde d'attache au mur.
 - Le logiciel sur votre TV et la disposition du menu à l'écran (OSD) peuvent être changés sans communication préalable.
 - Note : En cas de décharge électrostatique (ESD), l'appareil peut fonctionner de manière inappropriée. Dans ce cas, éteignez et rallumez le téléviseur. Le téléviseur se remettra à fonctionner normalement.
- ### Avertissement:
- N'utilisez pas de télévision directement après déballage. Attendez que la télévision se réchauffe à la température ambiante avant de l'utiliser.
 - Ne jamais relier un dispositif externe à un appareil sous tension. Éteindre non seulement la TV mais également les dispositifs qui lui sont reliés! Re-liaison la fiche de la TV à la prise murale après avoir relié tous les dispositifs externes et l'antenne!
 - Assurer toujours le libre accès à la fiche secteur de la TV.
 - L'appareil n'est pas conçu pour un usage dans un lieu de travail équipé de moniteurs.
 - L'utilisation systématique des écouteurs à un niveau de volume élevé peut conduire à des dommages irréversibles de l'audition.
 - Assurer l'élimination de cet appareil et de tous les composants y compris les batteries, en conformité avec les normes environnementales. Dans le doute, entrer en contact avec l'autorité locale pour les détails concernant le recyclage.
 - Tout en installant l'appareil, se souvenir que les surfaces des meubles sont traitées avec divers vernis, plastiques, etc. ou qu'elles peuvent être cirées. Les produits chimiques contenus dans ces produits peuvent avoir une réaction avec le support de la TV. Ceci pourrait faire que des

morceaux de matériaux collent à la surface des meubles, qu'il sera difficile d'enlever, voire impossible.

- L'écran de la TV a été fabriqué selon des conditions de qualité supérieure et a été examiné en détail plusieurs fois, pour déceler les pixels défectueux. En raison des propriétés technologiques du processus de fabrication, il n'est pas possible d'éliminer l'existence d'un nombre restreint de points défectueux sur l'écran (même avec soin extrême, au cours de la production). Ces pixels défectueux ne constituent pas un défaut en termes de condition de garantie si leur ampleur n'est pas plus grande que les limites définies par la norme DIN.
- Le fabricant ne saurait être tenu responsable de tout problème lié au service client relatif au contenu ou aux services d'une tierce partie. Tout commentaire, question ou service relatif aux blessures résultant d'un contenu ou service tiers doit être dirigé au fournisseur du contenu ou service approprié.
- Il existe de nombreuses raisons pouvant vous empêcher d'accéder au contenu ou aux services de l'appareil non directement liées à l'appareil, y compris, mais non limitées à, une panne de courant, un problème de connexion internet ou de configuration de votre appareil. UMC Poland, ses directeurs, employés, agents, prestataires et affiliés ne sauraient être tenus responsables de vous ou de tout autre tierce partie quant à de telles pannes ou problèmes de maintenance, quelle que soit la cause ou que le problème n'ait pu ou non être évité.
- Tous les contenus et services tiers accessibles via cet appareil vous sont fournis « tel quel » et « tel que disponible » et UMC Poland et ses affiliés ne sauraient formuler aucune garantie ou représentation de quelque nature que ce soit, expresse ou tacite, y compris, mais sans s'y limiter, d'absence de contrefaçon, d'adéquation à un usage particulier, de disponibilité, de précision, de complétude, de sécurité, de titre, d'utilité, de manque de négligence ou d'erreur, de fonctionnement ininterrompu ou d'utilisation du contenu ou des services fournis ou du contenu ou que le contenu ou les services répondront à vos exigences et attentes.
- « UMC Poland » n'est pas un agent de tels fournisseurs tiers et n'assume aucune responsabilité des actes et omissions de tels fournisseurs tiers de contenu ou de services, ou de tout aspect du contenu ou des services liés à de tels fournisseurs.
- En aucun cas « UMC Poland » et/ou ses affiliés ne pourront être tenus responsables envers vous ou un tiers de tout dommage direct, indirect, accidentel, punitif, consécutif ou tout autre type de dommage, que la responsabilité soit faite sur la base d'un contrat, de la responsabilité civile, d'une violation de garantie, d'une responsabilité stricte ou autre et que UMC Poland et/ou ses affiliés n'aient été ou non avisés de la possibilité de telles dommages.

Information importante concernant l'utilisation des jeux vidéos, des ordinateurs, des légendes et d'autres affichages d'image fixe.

- L'utilisation prolongée du matériel d'émission d'image fixe peut causer une "image fantôme" permanente sur l'écran LCD (ceci étant désigné parfois inexactement "brûlure d'écran"). Cette image fantôme est alors visible de manière permanente sur l'écran d'arrière-plan. C'est un dommage irréversible. Il est possible d'éviter de tels dommages en suivant les instructions suivantes ci-dessous:
- Ramener le réglage de la luminosité ou du contraste à un niveau minimum de visibilité.
- Ne pas afficher l'image fixe pendant une longue période. Éviter l'affichage de:
 - » l'horaire du télétexte et les diagrammes,
 - » le menu de la TV
 - » En mode „Pause“ (entretien) : Ne pas employer ce mode longtemps, par exemple tout en observant une vidéo.
 - » Arrêter s'il n'est pas utilisé.

Batteries

- Observer la polarité correcte en insérant les batteries.
- Ne pas exposer les batteries aux températures élevées et ne pas les placer dans des endroits où la température pourrait augmenter rapidement, par exemple près d'un feu, ou directement à la lumière solaire.
- Ne pas exposer les batteries à la chaleur rayonnante excessive, ne pas les jeter au feu, ne pas les démonter et ne pas essayer de recharger les batteries non-rechargeables. Elles peuvent fuir ou exploser.
 - » Ne jamais utiliser ensemble des batteries différentes ou mélanger les neuves et les usagées.
 - » Se débarrasser des batteries d'une manière respectueuse de l'environnement.
 - » La plupart des pays de l'Union Européenne règlent par la loi la mise au rebut des batteries.

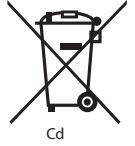

Cd

Mise au rebut

- Ne pas se débarrasser de la TV avec les déchets ménagers non triés. La renvoyer à un point de ramassage indiqué pour le recyclage WEEE (déchets d'équipements électriques et électroniques). Agir ainsi, aide à conserver les ressources et à protéger l'environnement. Entrer en contact avec le détaillant ou les autorités locales pour plus d'information.



Déclaration CE :

- Par la présente, UMC Poland Sp. z o.o. déclare que cette TV LED est conforme aux principales exigences et autres clauses pertinentes de la directive RED 2014/53/EU. Le texte intégral de la déclaration de conformité de l'UE est disponible en cliquant sur le lien suivant : www.umc-poland.com/declaration-of-conformity/

Ce qui est inclus dans la boîte

La fourniture de cette TV inclut les pièces suivantes:

- | | |
|-------------------|--|
| • 1x TV | • 1x Paquet d'installation de support TV |
| • 1x Télécommande | • 1x Manuel d'utilisation |
| • 2x batterie AAA | • 3x Carte de garantie |

Fixation du support

Suivre les instructions à la dernière page de ce manuel d'utilisation.

Pour commencer - mise en place initiale

1. Insérer les batteries fournies dans la télécommande.
2. En utilisant le câble RF fourni, reliez la TV à la prise murale de l'antenne TV.
3. Connectez le câble d'alimentation à la prise électrique et activez la TV en utilisant le bouton de veille de la TV.
4. Après avoir allumé la TV, vous verrez le menu **Installation initiale**. Si la vue n'apparaît pas, appuyez sur [MENU] sur la télécommande puis 8-8-8-8 et le menu apparaîtra. Pour modifier l'un de ces réglages par défaut, utiliser les boutons de défilement ▲/▼/◀/▶. Pour quitter le menu à tout moment, appuyez sur le bouton [EXIT].
5. **Mettre en place les réglages souhaités dans la vue Première installation.**

Antenne DVB - Il est possible de choisir entre Terrestre (DVB-T), Câble (DVB-C) ou Satellite (DVB-S)*.

Langue - Installer la langue du menu de la TV.

Réglage auto - Choisir d'accorder uniquement la TV numérique (DTV), analogique (ATV) ou à la fois, la numérique et l'analogique (DTV + ATV).

- **Pays** - Installer le pays recherché.

Environnement - Sélectionner l'emplacement de la TV. Pour le domicile, sélectionner Mode Domicile. Pour le mode de démonstration de la boutique, installer Mode Magasin.

Tri par LCN - Placer LCN sur ON (Marche) pour disposer les canaux par préférences de fournisseurs (s'applique seulement aux canaux DVB-T et DVB-C).

6. **Presser le bouton [OK] pour lancer le processus de syntonisation.**

7. **Préréglages optionnels des canaux DVB-C:**

Maintenir comme recommandé, tous les réglages par défaut.

Si les canaux DVB-C ne sont pas trouvés, entrer en contact avec le fournisseur de réseau pour connaître la "Identification du réseau" valide. Exécuter alors une nouvelle recherche. Appuyer [MENU], sélectionner " Identification du réseau " et entrer l'identification du réseau.

8. **Préréglages optionnels des canaux DVB-S2*:**

Sélectionner "Satellite" dans "Antenne DVB" dans le menu pour les préréglages optionnels des canaux. A cet emplacement, il est possible de choisir entre les divers satellites. Une fois le choix accompli, la liste des canaux du satellite défini sera disponible pour être importée dans le système de TV.

Confirmer avec le bouton [OK] de la télécommande pour lancer le balayage.

CONSEIL: Si des canaux sont manquants, cela provient vraisemblablement de la puissance du signal, il faudrait alors envisager de relier à un amplificateur de signal et syntoniser à nouveau la TV.

* - Disponibles uniquement pour les TV équipées du syntoniseur DVB-S

Télécommande

Se référer à l'image de la télécommande à la deuxième page de ce manuel d'utilisation.

1. **⏻ STANDBY (Veille)** - Allumer la TV quand elle se trouve en Veille ou vice versa.
2. **🔇 MUTE (Sourdine)** - Mettre le son en sourdine ou vice versa.
3. **DTV (TV numérique)** - Commuter vers la source numérique de la TV.
4. **RADIO** - commuter vers Digital (numérique) et commuter entre TV et Radio, en mode numérique (Digital mode).
5. **USB** - Commuter vers la source USB.
6. **0 - 9** - pour sélectionner directement les canaux TV.
7. **TV GUIDE (Guide TV)** - Ouvre le guide hebdomadaire de la TV (Mode numérique).
8. **↺** - Pour retourner au canal précédemment regardé.
9. **VOL ▲/▼** - Pour augmenter/ diminuer le volume du son.
10. **S.MODE (Mode Son)** - Parcourir les options du mode Son.
11. **P.MODE (Mode Image)** - Parcourir les options du mode Image.
12. **FAV** - Pour afficher les favoris du menu.
13. **CH ▲/▼** - Pour monter ou descendre dans la liste des canaux à observer.
14. **(▲/▼/◀/▶/OK)** - Permet de naviguer sur les menus de l'écran et d'ajuster les réglages du système selon l'option recherchée. Pendant que vous regardez la télévision, appuyez sur OK pour afficher la liste des chaînes.
15. **MENU** - affiche le menu sur l'écran (Option OSD).
16. **EXIT (Sortie)** - Sortir de tous les menus.
17. **SOURCE** - Pour afficher le menu d'une entrée/source.
18. **INFO** - Pour afficher les informations sur le programme.
19. **ASPECT** - Pour commuter l'écran entre les différents formats d'image.
20. **SLEEP (Hibernation)** - Appuyer à plusieurs reprises pour parcourir les options de mise en hibernation.
21. **AUDIO** - Pour changer la langue audio (si disponible).
22. **SUBTITLE (Sous-titre)** - Pour commuter le dialogue au bas de l'écran (marche/arrêt).
23. **TEXT** - Mode télétexte - Pour afficher le télétexte
24. **TEXT HOLD (Maintenance du télétexte)** - Mode Télétexte - Maintenir la page en cours qui est affichée
25. **TEXT / DVD / ZOOM** - Mode télétexte - pour zoomer
26. **⏪** - Pour relancer le chapitre en cours
27. **▶** - Pour avancer au prochain chapitre
28. **■/▲** - Pour arrêter la lecture / Pour ÉJECTER le disque presser/maintenir le bouton pendant 4 secondes.
29. **⏩** - Pour actionner le mode de bobinage rapide.
30. **▶▶** - Pour actionner le mode d'avance rapide.
31. **⏸** - Lecture/pause
32. **BOUTONS DE COULEURS** - Télétexte additionnel et fonctions OSD

Stick de contrôle TV

Le stick de contrôle TV est situé près du coin inférieur gauche de la partie arrière de la TV. Vous pouvez l'utiliser à la place de la télécommande pour contrôler la plupart des fonctions de votre TV.

Lorsque la TV est en mode veille :

- pression brève du stick de contrôle - Mise en route

Lorsque vous regardez la TV :

- GAUCHE/DROITE - volume haut/bas
- HAUT/BAS - chaîne suivante/précédente
- pression brève - Affiche le menu / source / alimentation / sortie

Dans le menu:

- GAUCHE/DROITE/HAUT/BAS - navigation du curseur sur les menus à l'écran
- pression brève - OK/Confirmer l'élément sélectionné
- pression longue - Retour au menu précédent

Choix du mode Entrée/Source d'entrée

Pour commuter entre les différentes entrées/connexions.









a) En utilisant les boutons de la télécommande:

1. Presser [SOURCE/☐] - Le menu de la source apparaît.
2. Presser [▼] ou [▲] pour sélectionner l'entrée recherchée.
3. Presser [OK].

b) Utilisation de la manette de contrôle du téléviseur:

1. En appuyant brièvement sur la manette de contrôle pour entrer.
2. Déplacez la bascule [◀] pour sélectionner la source.
3. Appuyer sur OK.

Connexions

	USB USB-Entrée
	HDMI entrée 1, 2 HDMI-Entrée 1, 2
	Distance/Local - Entrée audio Entrée audio vidéo
	Vidéo (CVBS) Entrée VIDÉO
	ENTRÉE carte CI Entrée CI
	Entrée RF Entrée antenne RF / TV
	Entrée satellite Entrée satellite
	Sortie audio du coaxial numérique Sortie du coaxial numérique
	CASQUE D'ÉCOUTE Sortie 3.5mm du casque d'écoute

Navigation du menu TV

Presser le bouton [MENU] de la télécommande pour accéder au menu. Presser [OK] pour entrer un menu. Pour modifier l'un de ces réglages par défaut, utiliser les boutons de défilement (▲/▼/◀/▶). Presser le bouton [OK] pour confirmer les réglages. Pour quitter le menu à tout moment, presser le bouton [EXIT] (Sortie).

Image

Mode Image - Choisir les préreglages suivants.

- **Dynamique** - Réglages recommandés pour les images à déplacement rapide.
- **Standard** - Réglages par défaut
- **Doux** - Régler pour plus de légèreté dans les couleurs et moins de luminosité
- **Personnel** - Permet de modifier manuellement tous les réglages.
- **Eco** - Consommer 15% de moins d'énergie.

Contraste - Commuter l'équilibre entre noir et le blanc.

Luminosité - Augmenter ou diminuer la luminosité de l'image.

Couleur - Augmente la couleur du noir et du blanc.

Ton - Permet d'augmenter ou de diminuer le niveau de la teinte de l'image (pour le signal NTSC uniquement).

Netteté - Augmente ou diminue la netteté de l'image.

Température de la couleur - Choisir parmi les préreglages suivants.

- **Froide** - Augmente le bleu dans l'image
- **Normale** - Réglages par défaut
- **Chaude** - Augmente le rouge dans l'image.

Réduction du bruit - Filtre et réduit le bruit (interférences) à l'écran
Ratio d'aspect - Le format de l'image varie en fonction du canal/de la radiodiffusion. Il y a un certain nombre de différentes options pour mieux satisfaire vos besoins.

- **Auto** - Affiche automatiquement le meilleur format d'image. Ainsi l'image est en position correcte. Il peut y avoir des lignes noires au haut/bas et/ou aux côtés.
- **4:3** - Montre l'image 4:3 dans son format original. Des barres latérales sont affichées pour remplir l'écran 16:9.
- **16:9** - Remplit l'écran avec un signal régulier de 16:9.
- **Zoom 1/2** - L'image est dans la proportion correcte mais "zoomée avant" pour remplir l'écran.
- **Point par Point (HDMI)** - Montera l'image dans sa résolution originale sans aucun changement.
- **PC mode** - l'image n'apparaîtra pas en surbalayage Définissez cette option manuellement au cas où une partie de l'écran serait masquée après la connexion de l'ordinateur au téléviseur.

Son

Mode Audio - Choisir parmi les préreglages suivants.

- **Standard** - Réglages par défaut
- **Musique** - Met la musique en valeur au-dessus des voix
- **Vidéo** - Fournit le son plein en direct pour les films.
- **Sports** - Met le son en valeur pour le sport
- **Personnel** - Sélectionne les réglages son personnalisés.

Égalisateur - Ajuste le volume des différentes fréquences sonores. Les niveaux sonores de l'égalisateur peuvent être uniquement ajustés lorsque le mode 'Personnel' est sélectionné.

Équilibrage - Pour commuter le son entre les haut-parleurs de gauche et de droite.

Volume auto - Quand on' (activé) est sélectionné, le volume sonore se maintient à un niveau constant indépendamment de l'entrée/source.

Surround Sound - Active ou Désactive l'effet sonore.

Sortie Numérique - C'est la sortie audio numérique.

Choisir les options suivantes:

- **Auto** - Sélectionne automatiquement les meilleurs réglages
- **PCM** - Choisir cette option pour connecter une stéréo haute fidélité par l'intermédiaire d'un câble numérique (la modulation par impulsion et codage (PCM) est une représentation numérique d'un signal analogique)

Décalage SPDIF (ms) - Permet à l'utilisateur d'ajuster le réglage sonore pour synchroniser l'image et l'audio pour les haut-parleurs externes reliés par l'intermédiaire d'une sortie audio numérique.

Décalage audio (ms) - Permet à l'utilisateur d'ajuster le réglage sonore pour synchroniser l'image et l'audio pour les haut-parleurs de la TV.

Description Audio - Piste sonore additionnelle pour déficient visuel. Disponible uniquement pour les émissions de TV numérique.

- **Volume DA (Volume sonore de la Description Audio)** - pour ajuster le volume de la piste sonore de la Description Audio

Canal

Réglage auto - Permet de syntoniser à nouveau la télévision pour tous les canaux numériques, les stations radio numériques et les canaux analogiques.

Réglage manuel ATV - Permet de syntoniser manuellement le signal analogique.

Réglage manuel DTV - Permet de syntoniser manuellement le signal numérique.

Modification de programme - Permet de supprimer, sauter et ajouter des canaux favoris.

- **Touche rouge** - supprime la chaîne sélectionnée.
- **Touche verte** - déplace la chaîne sélectionnée.
- **Touche bleue** - sauter la chaîne sélectionnée. Les chaînes sélectionnées

ne seront pas affichées lorsque vous pressez les touches CH+ ou CH-.

Calendrier - Énumère les rappels de programme.

Information sur le signal - Information à propos du signal DVB (Diffusion vidéo numérique).

Informations CI - (Information sur l'interface commune) les services de paiement à la séance nécessitent une "carte à puce" à insérer dans la TV. Pour souscrire à un service de paiement à la séance le fournisseur délivrera un "CAM" (module d'accès conditionnel) et une "carte à puce". Le CAM peut alors être inséré dans le COMMON INTERFACE PORT (Port de l'interface commune).

Installation de la parabole* - Ce menu est uniquement disponible en mode DVB-S2. Il est possible de choisir le type du satellite, du transpondeur et le type de LNB (Bloc convertisseur à faible bruit), etc...

Mise à jour du logiciel (OAD) - Activé / Désactivé.

Choisissez On, le téléviseur sera mis à jour automatiquement.

* - **Uniquement pour les modèles avec syntoniseur DVB-S**

Heure

Synchronisation automatique - Activé / Désactivé.

Si vous sélectionnez On, vous pouvez régler la date et l'heure à l'horloge, et inversement.

Horloge - Installer la date et l'heure. La date et l'heure sont installées automatiquement en mode DVB.

Heure d'arrêt (Heure de mise hors tension) - Permet de définir une heure spécifique à laquelle la TV s'éteint.

Heure d'allumage (Heure de mise en service) - Permet de définir une heure spécifique à laquelle la TV s'allumera, le canal s'affichera, la source et le volume s'établiront. Cette fonction peut alors être à bascule pour répéter chaque jour ou un certain jour.

Fuseau horaire - Change le fuseau horaire en cours.

Minuterie Veille - Permet de régler la minuterie d'arrêt pour hibernation de sorte que la TV s'éteigne après un laps de temps.

Veille automatique - Ajustement de la mise en veille automatique par incréments horaires: Éteint -> 3h -> 4h -> 5h.

OSD Minuteur - Permet d'ajuster la quantité de temps pendant lequel l'affichage est présent sur l'écran avant de disparaître.

Verrouillage

Verrouiller système - Permet de verrouiller ou déverrouiller le menu. Il sera demandé d'entrer un mot de passe de 4 chiffres.

Utiliser le bouton ► pour quitter l'entrée du mot de passe. Utiliser le bouton ◀ pour effacer. Le mot de passe par défaut est 0000.

Définir mot de passe - Changer le mot de passe par défaut.

Bloquer programme - Verrouiller les canaux TV spécifiques.

Accord parental - Verrouiller les canaux TV en fonction de la restriction fondée sur l'âge.

Blocage des touches - Verrouiller tous les boutons TV.

- **Désactivée** - Tous les boutons TV sont déverrouillés
- **Activé** - Tous les boutons sont verrouillés

Configuration

Langue - Permet de changer la langue du menu.

TT Language (Langue TT) - Vous permet de changer la langue du télétexte.

Langues audio - Permet de changer la langue audio sur les canaux sélectionnés.

Sous-titre - Sélectionnez Sous-titre Activé / Désactivé.

Langue des sous-titres - Permet de changer les langues des sous-titres des canaux DVB sélectionnés.

Sous-titrage malentendants - Si le signal fournit une aide pour les malentendants, les sous-titres peuvent être lus en pressant "Subtitle". Si "Hearing Impaired" est activé (ON) et que le canal sélectionné assiste les malentendants, les sous-titres seront automatiquement activés.

Statut de la LED - Permet à l'utilisateur de commuter sur ON (Marche) ou OFF (Arrêt) le voyant LED (Diode électroluminescente) de mise sous tension, quand la TV est en service. (Quand cette option est placée sur OFF le voyant LED de mise sous tension clignote lorsque la télécommande est utilisée).

Écran bleu - Change le fond d'écran quand il n'y a aucune entrée sur un fond clair et un fond bleu (seulement disponible sur les autres sources).

Première installation - Lance l'installation pour la première fois.

Réinitialiser la TV - Ceci ramène les menus aux réglages établis par l'usine.

Mise à jour du logiciel (USB) - De temps en temps de nouveaux progiciels peuvent être proposés pour améliorer le fonctionnement de la télévision (disponibles pour téléchargement). Ce menu permet d'installer le nouveau logiciel/progiciel sur la télévision. D'autres détails sur la manière de procéder seront publiés avec les progiciels. Entrer en contact avec la ligne d'assistance téléphonique ou se référer au site web 'www.umc-poland.com/blaupunkt'.

AVERTISSEMENT: *N'éteignez pas la TV lorsque la mise en jour est en cours!*

HDMI CEC* (HDMI version grand public) - Permet d'utiliser des périphériques reliés par HDMI avec la télécommande de la TV.

- **CEC Control (CEC)** - activer/désactiver les fonctions CEC.
- **Audio Receiver (Récepteur audio)** - Envoie le signal audio d'une émission terrestre/satellite via HDMI au récepteur AV sans utiliser de câble audio supplémentaire. Cette fonction est disponible uniquement sur la sortie HDMI ARC.
- **Device Auto Power Off (Mise hors tension automatique de l'appareil)** - Éteignez automatiquement les périphériques connectés via HDMI CEC lorsque vous éteignez le téléviseur.
- **TV Auto Power On** - (Mise en marche automatique du téléviseur) - lorsque vous allumez l'un des périphériques HDMI CEC connectés, le téléviseur démarre automatiquement.
- **Device List (Liste des périphériques)** - afficher la liste des périphériques CEC connectés
- **Device list* (Menu des périphériques)** - Permet d'accéder au menu des périphériques et d'actionner le menu en utilisant la télécommande de la télévision.

Infos version - montre la version du logiciel de la TV

Mode Magasin (Mode de stockage)** - commuter le mode de démonstration de magasin sur ON/OFF (Marche/Arrêt)

* - **HDMI CEC doit être supportée par le périphérique connecté.**

** - **disponible seulement si le mode de magasin a été choisi pendant l'installation pour la première fois**

Guide TV hebdomadaire

Le guide TV est disponible dans le mode TV numérique. Il fournit des informations au sujet des programmes à venir (où supportés par le canal numérique). Il est possible de voir le temps de début et de fin de tous les programmes et sur tous les canaux pour les 7 prochains jours et de mettre en place des rappels.

1. Presser [TV GUIDE] (Guide TV). Le Guide TV hebdomadaire suivant apparaîtra.

2. Naviguer dans le menu en utilisant ▲/▼/◀/▶.

Il est possible maintenant de:

Placer un rappel en pressant BLUE.

Regarder le jour précédent en pressant ROUGE.

Regarder le jour suivant en pressant VERT.

Affichez la liste des horaires en appuyant sur JAUNE.

[INFO] montre l'information détaillée se rapportant au poste sélectionné

3. Presser [EXIT] pour quitter le Guide TV hebdomadaire.

Mode USB / Diffusion de médias

Le mode USB permet la lecture des divers différents types de contenu sauvegardés sur la clé de mémoire USB. Au passage vers la source USB l'écran du menu mode USB apparaîtra. Le contenu sera divisé en photo, musique, film et texte en fonction du type de fichier.

1. Il est possible de naviguer dans les menus en utilisant les boutons de défilement ▲/▼/◀/▶. Pour confirmer l'article recherché pour la lecture/vue presser le bouton [OK].
2. Choisir le lecteur désiré. (Si le lecteur ne dispose que d'une partition, 1 article seulement pourra être vu).
3. Il est possible maintenant d'accéder à l'article. Presser OK pour regarder.
4. Tout en regardant, il est possible de commander les modes de lecture de l'article en utilisant les boutons de la télécommande ou en appelant le menu de navigation de la lecture et en sélectionnant les boutons ▲/▼/◀/▶ à l'écran et [OK]

NOTE: Les câbles de prolongation USB ne sont pas recommandés car ils peuvent causer une réduction de la qualité de l'image/audio et des interruptions pendant la lecture du contenu USB.

Važne sigurnosne upute



Pročitajte ove sigurnosne upute i pridržavajte se sljedećih upozorenja prije korištenja uređaja:

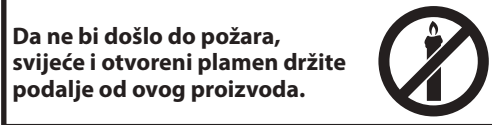

- TV uređaje sa 43-inčnim ili većim ekranima mora prenositi ili podići barem dvoje ljudi.
- Ovaj TV ne sadrži nikakve dijelove koje bi korisnik mogao sam popraviti. U slučaju kvara, obratite se proizvođaču ili ovlaštenom servisnom predstavniku. Dodirom određenih dijelova unutar TV-a možete ugroziti svoj život. Jamstvo ne vrijedi za kvarove uzrokovane popravcima neovlaštenih trećih strana.
- Ne skidajte stražnji dio uređaja.
- Ovaj uređaj izrađen je za primanje i reproduciranje video i zvučnih signala. Svaka druga uporaba strogo je zabranjena.
- TV ne smije biti izložen kapađu ili prskanju tekućine.
- Kako biste TV uređaj isključili iz mreže napajanja, izvadite utikač kabela napajanja iz utičnice.
- Ako je kabel napajanja oštećen, zamjenu povjerite proizvođaču, servisnom predstavniku ili kvalificiranoj osobi da bi se izbjegle opasne situacije.
- Preporučena udaljenost za gledanje HD TV približno je pet puta dulja od visine zaslona. Odsjaj na zaslonu s drugih izvora osvjetljenja može biti uzrok lošije kvalitete slike.
- Osigurajte da TV ima dovoljno mjesta za prozračivanje i da se ne nalazi blizu drugih uređaja i ostalih dijelova namještaja.
- Proizvod postavite barem 5 cm dalje od zida radi prozračivanja.
- Osigurajte da u otvorima za prozračivanje nema nikakvih predmeta, npr. novina, stolnjaka, zavjesa itd.
- TV je izrađen za korištenje u umjerenj klimi.
- TV je izrađen isključivo za rad u suhim prostorima. Kad se TV koristi vani, provjerite ako je zaštićen od vlage (kiša, prskanje vode). Nemojte ga izlagati vlazi.
- Na televizijski uređaj nemojte stavljati nikakve predmete, spremnike s tekućinama, npr. vaze itd. Te posude mogu se prevrnuti, što bi ugrozilo sigurnost električnih instalacija. TV postavite isključivo na ravnu i stabilnu površinu. Na ili ispod TV-a nemojte stavljati predmete, npr. novine ili deke itd.
- Provjerite da uređaj ne stoji na strujnim kabelima jer bi moglo doći do oštećenja. Mobilni telefoni i drugi uređaji kao što su WLAN prilagodnici, nadzorne kamere s bežičnim prijenosom signala itd. mogu uzrokovati elektromagnetske smetnje i ne smiju se postaviti u blizini uređaja.
- Uređaj nemojte postaviti blizu grijaćih elemenata ili na mjesto sa izravnim sunčevim osvjetljenjem jer to ima negativan učinak na hlađenje uređaja. Skladištenje topline je opasno i može smanjiti radni vijek uređaja. Kako bi se osigurala sigurnost, obratite se kvalificiranoj osobi da ukloni prljavštinu iz uređaja.
- Pokušajte spriječiti oštećenja na mrežnom kabelu ili prilagodniku. Uređaj se može spojiti samo s priloženim mrežnim kabelom/prilagodnikom.
- Vremenske nepogode opasne su za električne uređaje. Ako munja udara u glavni električni vod ili ožičenje antene, uređaj će se oštetiti čak i ako je isključen. Prije vremenske nepogode odspojite sve kabele i konektore uređaja.

- Za čišćenje zaslona uređaja koristite samo vlažnu i meku krpu. Koristite samo čistu vodu, nikad deterdžente, a nikako ne otapala.
- Postavite TV blizu zida kako ne bi pao ako ga netko slučajno gurne.
- UPOZORENJE - Televizijski uređaj nikad nemojte stavljati na nestabilnu površinu. Televizijski uređaj može pasti što može dovesti do ozbiljnih tjelesnih ozljeda ili smrti. Mnoge ozljede, osobito djece, mogu se spriječiti poduzimanjem jednostavnih mjera opreza, npr.:
- Koristite ormariće ili stalke koje preporuča proizvođač televizijskog uređaja.
- Koristite samo namještaj na kojem možete televizijski uređaj postaviti na siguran način.
- Provjerite da televizijski uređaj ne visi preko ruba namještaja na kojem se nalazi.
- Televizijski uređaj nemojte postavljati na visoka mjesta (npr. ormariće ili police za knjige) osim ako ste prije dobro pričvrstili i poduprli televizijski uređaj na odgovarajući namještaj.
- Televizijski uređaj nemojte postavljati na krpe ili druge materijale na namještaju.
- Upoznajte djecu s opasnošću penjanja na namještaj kada žele doći do televizijskog uređaja ili daljinskog upravljača.
- Osigurajte da se djeca ne mogu penjati ili dohvatiti televizijski uređaj.
- Ako postojeći televizijski uređaj želite premjestiti, potrebno je ponovno pridržavati se svih prethodno navedenih mjera opreza.
- Upute u nastavku prikazuju siguran način postavljanja TV-a tako da ga pričvrstite na zid. Na taj način neće doći do prevrtanja TV-a i mogućih ozljeda ili oštećenja.
- Za tu vrstu postavljanja bit će vam potreban kabel za pričvršćivanje A) Uz pomoć jednog/oba provrta za montiranje na gornjem dijelu i vijaka (vijci se već nalaze u provrtima na zidu) pričvrstite jedan kraj kabela za pričvršćivanje na TV.
- B) Pričvrstite drugi kraj kabela za pričvršćivanje na zid.
- Softver na TV-u i zasloni prikaz (OSD) može se promijeniti bez prethodnog upozorenja.
- Napomena: U slučaju elektrostatičkog pražnjenja (ESD) uređaj će prikazivati neispravnu funkciju. U tom slučaju TV uređaj isključite te ga zatim ponovno uključite. TV uređaj radić će normalno.

Upozorenje:

- Nemojte koristiti TV uređaj odmah nakon vađenja iz ambalaze. Pričekajte da se TV uređaj zagrije na sobnu temperaturu prije uporabe.
- Vanjske uređaje nemojte spajati na uređaj spojen na električnu energiju. Isključite ne samo TV, već i uređaje koje ste spojili! Uključite utikač TV-a u zidnu utičnicu nakon što spojite sve vanjske uređaje i antenu!
- Uvijek pazite na to da imate dovoljno mjesta za pristup mrežnom utikaču TV-a.
- Uređaj nije namijenjen za korištenje na radnom mjestu sa monitorima.
- Stalno korištenje slušalica s visokom razinom glasnoće može uzrokovati nepovratno oštećenje sluha.
- Osigurajte ekološko zbrinjavanje uređaja i njegovih komponenti zajedno s baterijama. Kada ste u nedoumici, obratite se lokalnim vlastima za više informacija o recikliranju.
- Kad uređaj postavljate, nemojte zaboraviti da je namještaj premazan raznim lakovima, plastikom itd. ili je poliran. Kemikalije koje takvi proizvodi sadrže mogu reagirati s postoljem TV uređaja. To bi moglo uzrokovati da se dijelici materijala zalijepe na površinu namještaja, a oni se teško ili uopće ne mogu skinuti.
- Zaslom vašeg TV-a proizveden je u visoko kvalitetnim uvjetima i detaljno je nekoliko puta pregledan ako postoje neispravni pikseli. Zbog tehnoloških svojstava procesa proizvodnje nije moguće eliminirati postojanje malog broja neispravnih piksela na zaslonu (čak ni uz maksimalnu pažnju za vrijeme proizvodnje). Ti neispravni pikseli ne smatraju se kvarom u odnosu na uvjete jamstva ako broj neispravnih piksela nije veći od ograničenja određenih DIN normom.
- Proizvođač se ne može smatrati odgovornim ni biti odgovoran za pitanja vezana uz korisničku podršku za sadržaj ili usluge trećih strana. Sva pitanja, komentare ili upite vezane uz usluge ili sadržaj trećih strana treba uputiti izravno davatelju odgovarajućih sadržaja ili usluga.

- Postoje brojni razlozi nemogućnosti pristupa sadržaju ili uslugama koji nisu vezani uz sam uređaj, uključujući između ostaloga prekid napajanja, internetske veze ili nepravilno konfiguriranje uređaja. UMC Poland, njegovi direktori, službenici, zaposlenici, predstavnici, ugovorne strane i podružnice neće biti odgovorni vama ni bilo kojoj trećoj strani vezano uz takve kvarove ili nedostupnost usluga zbog održavanja, bez obzira na uzroke i na to jesu li se mogli izbjeći.
- Sav sadržaj ili usluge trećih strana dostupni putem ovog uređaja pružaju vam se "kakvi jesu" ili "po dostupnosti", a UMC Poland i njezine podružnice ne daju nikakva jamstva ni izjave bilo koje vrste prema vama, izričito ni implicirano, uključujući između ostaloga bilo kakva jamstva utrživosti, nekršenja propisa, prikladnosti za određenu svrhu ni bilo kakva jamstva prikladnosti, dostupnosti, točnosti, potpunosti, sigurnosti, korisnosti, izostanka pogrešaka ili neprekinutog rada ili upotrebe sadržaja ili usluga koji vam se pružaju ili da će sadržaji ili usluge ispunjavati vaše zahtjeve ili očekivanja.
- "UMC Poland" nije predstavnik i ne preuzima nikakvu odgovornost za postupke ili propuste trećih davatelja sadržaja ili usluga ni vezano uz bilo koji aspekt sadržaja ili usluga trećih davatelja.
- "UMC Poland" i/ili njezine podružnice neće ni u kojem slučaju biti odgovorne vama ni bilo kojoj trećoj strani ni za kakve izravne, neizravne, posebne, slučajne, kaznene, posljednične ili druge štete, bez obzira na to temelji li se teorija odgovornosti na ugovoru, deliktu, zanemarivanju, kršenju jamstva, striktnoj odgovornosti ili nečem drugom te bez obzira na to jesu li UMC Poland i/ili njezine podružnice obaviještene o mogućnosti takvih šteta.

Važne informacije o korištenju video igrica, računala, podnaslova i ostalih prikaza s nepromjenjivom slikom.

- Dugotrajna uporaba materijala programa s nepromjenjivim slikama može uzrokovati trajnu sliku sa sjenom na LCD zaslonu (ponekad se to pogrešno opisuje da je zaslon "izgorio"). Takva slika sa sjenom ostat će trajno vidljiva u pozadini zaslona. To je nepovratno oštećenje. Takvo oštećenje može se izbjeći ako se pridržavate uputa u nastavku:
- Smanjite postavku za svjetlinu/kontrast na minimalnu razinu.
- Nemojte dugo prikazivati nepromjenjive slike. Izbjegavajte prikazivanje:
 - » vremena i sadržaja na teletekstu,
 - » TV izbornika
 - » na načinu rada "Pauziraj" (zadržavanje): Ovaj način rada nemojte dugo koristiti, npr. za vrijeme gledanja videozapisa.
 - » isključite uređaj ako ga ne koristite.

Baterije

- Obratite pažnju na pol kod umetanja baterija.
- Baterije nemojte izlagati visokim temperaturama i ne stavljajte ih na mjesta gdje se temperatura može brzo povećati, npr. blizu vatre ili na izravnu sunčevu svjetlost.
- Baterije nemojte izlagati prekomjernoj isijavajućoj toplini, ne bacajte ih u vatru, ne rastavljajte ih i ne pokušavajte puniti nepunjive baterije. Moglo bi doći do curenja tekućine ili eksploziranja.
 - » Nikad nemojte koristiti različite vrste baterija istovremeno ili miješati nove i stare baterije.
 - » Baterije odložite na ekološki prihvatljiv način.
 - » Većina država članica EU zakonom regulira odlaganje baterija.



Odlaganje

- Ovaj TV uređaj nemojte odložiti pod nerazvrstan komunalni otpad. Vratite ga na označeno sabirno mjesto za recikliranje WEEE opreme. Na taj način sudjelovat ćete u očuvanju prirodnih resursa i zaštiti okoline. Obratite se trgovcu ili lokalnim vlastima za više informacija.



CE izjava:

- UMC Poland Sp. z o.o. ovim putem izjavljuje da je ovaj LED TV usklađen s osnovnim zahtjevima i drugim relevantnim odredbama RED smjernice 2014/53/EU. Puni tekst EU deklaracije usklađenosti dostupan je putem poveznice www.umc-poland.com/declaration-of-conformity/

Što se nalazi u kutiji

Kupovinom ovog TV uređaja dobivate sljedeće:

- 1x TV uređaj
- 1x paket za postavljanje TV stalka
- 1x daljinski upravljač
- 1x korisnički priručnik
- 2x AAA baterije
- 3x Jamstveni list

Pričvršćivanje stalka

Pridržavajte se uputa na posljednjoj stranici ovog korisničkog priručnika.

Početak rada - početno postavljanje

- Umetnite priložene baterije u daljinski upravljač.
- Priloženim RF kablom spojite TV sa zidnom utičnicom za TV antenu.
- Stavite električni kabel u utičnicu i uključite TV uređaj pritiskom na gumb za stanje pripravnosti.
- Nakon uključanja TV uređaja na ekranu će se prikazati izbornik **Prva instalacija**. Ako se ta poruka ne pojavi, na daljinskom upravljaču pritisnite [MENU] (izbornik), a nakon toga 8-8-8-8 i pojavit će se izbornik.

Ako želite promijeniti zadane postavke, koristite gumb za pomicanje ▲/▼/◀/▶. Za izlaz iz izbornika pritisnite gumb [EXIT] (izlaz).

- Željene postavke postavite na zaslonu PRVO POSTAVLJANJE.**

DVB antena - Možete odabrati zemaljsku (DVB-T), kablensku (DVB-C) ili satelitsku (DVB-S)*.

Jezik - postavite jezik TV izbornika.

Automatsko biranje - odaberite samo digitalni (DTV), analogni (ATV) ili oba i digitalni i analogni (DTV + ATV).
- **Država** - postavite željenu državu.

Okolina - odaberite lokaciju TV uređaja. Za kućno korištenje odaberite način rada Home. Za demonstraciju u trgovini odaberite način rada Demo.

LCN - postavite LCN na uključeno ako kanale želite urediti po željama pružatelja usluga (vrijedi samo za DVB-T i DVB-C kanale).

- Pritisnite gumb [OK] kako biste započeli proces podešavanja.**

- Prethodno postavljanje opcionalnih DVB-C kanala:**

Zadržite sve preporučene zadane postavke.
Ako niste pronađeni DVB-C kanali, obratite se pružatelju mrežnih usluga kako biste provjerili mrežni ID. Nakon toga izvršite novo pretraživanje. Pritisnite [MENU] (izbornik), odaberite "mrežni ID" i unesite mrežni ID.

- Prethodno postavljanje opcionalnih DVB-S2 kanala*:**

U izborniku odaberite "Satelit" pod "DVB antena" u izborniku ako želite prethodno postavljanje opcionalnih kanala. Ovdje možete birati između različitih satelita. Nakon dovršetka odabira popis kanala točno određenog satelita postat će dostupan za uvoz u vaš TV sustav.

Za početak skeniranja pritisnite gumb [OK] na daljinskom upravljaču za potvrdu.

SAVJET: Ako nema određenih kanala, razlog tome je jačina signala. Razmislite o spajanju pojačala signala i ponovno podešavanje kanala na TV uređaju.

* - dostupno samo za TV uređaje s DVB-S biranjem kanala

Daljinski upravljač

Pogledajte sliku daljinskog upravljača na drugoj stranici ovog korisničkog priručnika.

- ⏻ **STANDBY** – uključiti TV kad se nalazi u stanju pripravnosti ili obratno.
- 🔇 **MUTE** – isključiti zvuk ili obratno.
- DTV** – prebaciti na digitalnu TV.

- RADIO** – prebaciti na digitalni i prebaciti s TV-a na radio i obratno u digitalnom načinu rada.
- USB** – prebaciti na USB.
- 0 – 9** – za odabir određenog TV kanala.
- TV GUIDE** – otvara 7-dnevni TV vodič (digitalni način rada).
- ↺** – za povratak na prethodni kanal.
- VOL ▲/▼** – za povećanje/smanjenje razine zvuka.
- S.MODE** – micanje kroz opcije zvukovnog načina rada.
- P.MODE** – micanje kroz opcije slikovnog načina rada.
- FAV** – za prikaz izbornika omiljenog sadržaja.
- CH ▲/▼** – za odabir kanala prema gore ili dolje.
- (▲/▼/◀/▶/OK)** – omogućuje navigiranje po izbornicima na zaslonu i podešavanje postavki sustava prema vašim željama. Tijekom gledanja televizije pritisnite OK za prikaz popisa kanala.
- MENU** – za prikaz izbornika zaslonog prikaza (OSD).
- EXIT** – za izlaz iz svih izbornika.
- SOURCE** – za prikaz izbornika za ulaz/izvor.
- INFO** – Za prikaz informacija o programu.
- ASPECT** – za prebacivanje između različitih formata slike na zaslonu.
- SLEEP** – pritisnite više puta za micanje kroz opcije mirovanja.
- AUDIO** – za promjenu jezika zvuka (ako je dostupno).
- SUBTITLE** – za uključivanje/isključivanje prikaza podnaslova na dnu zaslona.
- TEXT** – teletekst način rada - za ulaz u teletekst
- TEXT HOLD** – teletekst način rada - drži trenutno prikazanu stranicu
- TEXT / DVD / ZOOM** – teletekst način rada - za povećanje
- ⏪ – za ponovno pokretanje trenutnog poglavlja
- ▶▶ – za prijelaz na sljedeće poglavlje
- ⏸ / ▲ – za zaustavljanje reprodukcije / za IZBACIVANJE diska pritisnite/držite gumb 4 sekunde.
- ⏩ – Za reprodukciju u načinu rada brzog premotavanja unatrag.
- ▶▶ – Za reprodukciju u načinu rada brzog premotavanja naprijed.
- ⏮ – Za reprodukciju/pauziranje
- GUMBI U BOJAMA** – dodatne teleteks funkcije i opcije zaslonog prikaza (OSD)

Upravljački štap TV uređaja

Upravljački štap TV uređaja nalazi se na donjem lijevom uglu stražnje strane TV uređaja. Možete ga koristiti umjesto daljinskog upravljača za reguliranje svih funkcija vašeg TV uređaja.

Kad je TV uređaj u stanju čekanja:

- kratko pritisnite upravljački štap - uključenje

Kad gledate TV:

- DESNO/LIJEVO – povećanje/smanjenje glasnoće
- GORE/DOLJE – promjena kanala prema gore/dolje
- kratak pritisak – prikazuje izbornik / izvor / Napajanje / Izlaz

Kad ste u izborniku:

- DESNO/LIJEVO/GORE/DOLJE – navigacija kursora na zaslonim izbornicima
- kratak pritisak – OK/Potv rdi odabranu stavku
- dugi pritisak – natrag na prethodni izbornik

Odabir načina ulaza/izvora

Za prebacivanje između različitih ulaza/priključaka.

a) Uz pomoć gumba na daljinskom upravljaču:

1. Pritisnite [SOURCE/□] – pojavit će se izbornik izvora.
2. Pritisnite [▼] ili [▲] za odabir odgovarajućeg ulaza.
3. Pritisnite [OK].

b) Pomoću upravljačke palice TV-a:

1. Kratkim pritiskom kontrolne palice za ulazak.
2. Pomaknite navigacijsku tipku [◀] za odabir izvora.
3. Pritisnite OK.

Priključci



USB
USB ulaz



HDMI 1, 2 in
HDMI ulaz 1, 2

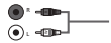

R/L - Audio In
Video audio ulaz



Video (CVBS)
VIDEO ulaz



CI Card IN
CI ulaz



RF In
RF / TV antena ulaz



Sat In
Satelit ulaz



Digital COAX Audio Out
Digitalni koaksijalni izlaz



SLUŠALICE
3,5 mm izlaz za slušalice

Navigacija po TV izborniku

Za pristup izborniku pritisnite gumb [MENU] na daljinskom upravljaču. Za ulaz u izbornik pritisnite [OK]. Ako želite promijeniti zadane postavke, koristite gumb za pomicanje (▲/▼/◀/▶). Za potvrdu postavke pritisnite gumb [OK]. Za izlaz iz izbornika pritisnite gumb [EXIT] (izlaz).

Slika

Način slike - odaberite između navedenih prethodno postavljenih postavki.

- **Dinamično** - preporučene postavke za slike koje se brzo pokreću
- **Standard** - zadane postavke
- **Umjereno** - postavka da boje budu bljeđe i ne žarke
- **Osobno** - ručno podešavanje svih postavki
- **Eko** - potrošnja 15 % manje energije

Kontrast - mijenja balans između crnog i bijelog.

Svjetlina - povećava ili smanjuje svjetlinu slike.

Jačina boja - povećava jačinu boje od crne i bijele.

Nijansa boje - omogućuje povećanje ili smanjenje

razine nijanse unutar slike (samo za NTSC signal).

Oštrina - smanjuje ili povećava oštrinu slike.

Temperatura boje - odaberite između sljedećih prethodno postavljenih postavki.

- **Hladno** - pojačava plavu boju unutar slike
- **Normalno** - zadane postavke
- **Toplo** - pojačava crvenu boju unutar slike

Noise Reduction - filtrira i smanjuje šumove (smetnje) na slici
Omjer - format slike ovisi o kanalu/emitoranju. Postoji velik broj različitih opcija koje mogu najbolje zadovoljiti vaše potrebe.

- **Automatski** - automatski prikazuje najbolji format slike. Tako da je slika u pravilnom položaju. Na gornjem/donjem dijelu i/ili sa strane se mogu vidjeti crne linije.
- **4:3** - prikazuje format slike 4:3 u izvornoj veličini. Zaslom formata 16:9 ispunjen je bočnim trakama.
- **16:9** - ispunjava zaslon pravilnim 16:9 signalom.
- **Zoom 1/2** - slika je ispravnog omjera, ali je približena kako bi se ispunio zaslon.
- **Iz točke u točku (HDMI)** - prikazat će sliku u izvornoj rezoluciji bez ikakve promjene.

- **PC mode** - slika se prikazuje bez overscana. Podesite ovu opciju ručno ako je dio zaslona skriven nakon što na TV priključite računalo.

Zvuk

Način zvuka - odaberite između sljedećih prethodno postavljenih postavki

- **Standard** - zadane postavke
- **Glazba** - naglašava glazbu više od glasa
- **Film** - omogućuje pun zvuk uživo za filmove
- **Sport** - naglašava zvukove vezane uz sport
- **Osobno** - bira osobne postavke za zvuk

Equalizer - podešava glasnoću različitih zvučnih frekvencija. Razine ekvilizatora mogu se podesiti samo kada je odabran način "Personal" (Osobno).

Balans - za prebacivanje zvuka s lijevog na desni zvučnik i obratno.

Automatska jačina zvuka - kad je odabrano uključeno, glasnoća će ostati na stalnoj razini zvuka bez obzira na ulaz/izvor.

Surround Sound - omogućuje uključenje ili isključenje efekta surround zvuka.

Digitalni izlaz - ovo je digitalni audio izlaz.

Odaberite između sljedećih opcija:

- **Automatski** - automatski bira najbolje postavke
- **PCM** - odaberite ovu opciju ako spajate stereo Hi-fi opremu putem digitalni kabela (pulsno-kodna modulacija (PCM) je digitalna reprezentacija analognog signala)

SPDIF kašnjenje (ms) - omogućuje korisničko podešavanje zvučnih postavki kako bi se sinkronizirali slika i audio na vanjskim zvučnicima putem digitalnog audio izlaza.

Audio kašnjenje (ms) - omogućuje korisničko podešavanje zvučnih postavki kako bi se sinkronizirali slika i audio na TV zvučnicima.

Audio opis - dodatni zvučni zapis za slabovidne osobe.

Dostupan samo kod odabranih DTV emisija.

- **AD glasnoća** - za podešavanje glasnoće zvučnog zapisa audio opis

Kanal

Automatsko biranje - omogućuje ponovno biranje svih digitalnih kanala televizije, digitalnih radio postaja i analognih kanala.

ATV - ručne postavke - omogućuje ručno biranje analognih signala.

DTV - ručne postavke - omogućuje ručno biranje digitalnih signala.

Uređivanje programa - omogućuje brisanje, preskakanje i dodavanje omiljenih kanala.

- **Crvena tipka** - izbriši odabrani kanal.
- **Zelena tipka** - premjesti odabrani kanal.
- **Plava tipka** - preskoči odabrani kanal. Kanali koji su odabrani za preskakanje neće se prikazivati kod pritiska tipki CH+ ili CH-.

Popis rasporeda - popis podsjetnika za programe.

Informacije o signalu - informacije o DVB signalu.

CI informacije - za usluge plaćanja po gledanju potrebna je pametna kartica koja se umetne u TV. Ako se pretplatite na uslugu plaćanja po gledanju, pružatelj usluge izdat će CAM modul i pametnu karticu. CAM modul se zatim umetne u priključak priključak zajedničkog sučelja (CI Card In).

Postavljanje satelitske antene* - ovaj izbornik dostupan je samo u DVB-S2 načinu rada. Možete odabrati vrstu satelita, transpondera i LNB-a itd.

Ažuriranje softvera (OAD) - uključeno / isključeno.

Odaberite Uključeno, TV će se automatski ažurirati.

* - samo za modele s DVB-S biračem kanala

Vrijeme

Auto sink - Uključeno / Isključeno.

Ako odaberete Uključeno, možete postaviti datum i vrijeme na satu i obratno.

Sat - postavite datum i vrijeme. Datum i vrijeme automatski se postavu u DVB načinu rada.

Vrijeme isključenja - omogućuje postavljanje određenog vremena za isključenje TV-a.

Vrijeme uključanja - omogućuje postavljanje vremena za uključivanje TV-a nakon čega će se prikazati kanal, izvor će se uključiti, a tako i glasnoća. Ova funkcija se može postaviti tako da se ponavlja svaki dan ili samo određene dane.

Vremenska zona - mijenja trenutnu vremensku zonu.

Mjerač vremena za unaprijed podešeno isključivanje - omogućuje postavljanje mjerača vremena za isključivanje tako da se televizija automatski isključi nakon određenog vremenskog razdoblja.

Automatsko isključivanje stanja spremnosti - podešavanje automatsko isključivanja stanja spremnosti u vremenskim razmacima od 1 sata: Isključeno -> 3h -> 4h -> 5h.

Mjerač vremena na prikazu ekrana - omogućuje podešavanje vremenskog razdoblja u kojem izbornik ostane na zaslonu prije nego što se isključi.

audiokabela. Ova funkcija dostupna je samo na ulazu HDMI ARC izlazu.

- **Automatsko isključivanje uređaja** - automatsko isključivanje uređaja povezanih putem HDMI CEC sučelja kada isključite TV.
- **Automatsko uključivanje TV-a** - kada isključite neki od uređaja priključenih putem HDMI CEC sučelja, TV će se automatski pokrenuti.
- **Popis uređaja** - prikazuje popis povezanih CEC uređaja
- **Izbornik uređaja** - omogućuje pristup izborniku uređaja i upravljanje izbornikom pomoću daljinskog upravljača televizora.

Verzija softvera - prikazuje verziju TV softvera

Način rada Demo** - uključuje/isključuje način rada za demonstraciju u trgovini

* - **spojeni uređaj mora podržavati HDMI CEC.**

** - **dostupna samo ako je za vrijeme prve instalacije odabran način rada Demo.**

7-dnevni TV vodič

TV vodič dostupan je u načinu rada digitalne TV. Sadrži informacije o nadolazećim programima (kad to podržavaju digitalni kanali). Možete pronaći informacije i početku i kraju svih programa na svim kanalima za sljedećih 7 dana i postaviti podsjetnike.

1. Pritisnite **[TV GUIDE]** (TV vodič). Na zaslonu će se pojaviti 7-dnevni TV vodič.
2. Navigirajte vodičem pomoću gumba **▲/▼/◀/▶**.
Sada možete:
postaviti podsjetnik pritiskom na PLAVI gumb.
gledati vodič prethodnog dana pritiskom na CRVENA gumb.
gledati vodič za sljedeći dan pritiskom na ZELENO gumb.
Pregledajte popis rasporeda pritiskom na ŽUTU.
[INFO] prikazuje detaljne informacije o odabranoj objavi
3. Pritisnite **[EXIT]** za izlaz iz 7-dnevnog TV vodiča.

Zaključavanje

Zaključaj sustav - omogućuje zaključavanje ili otključavanje izbornika. Bit će potrebno unijeti 4-znamenkastu lozinku. Uz pomoć gumba **▶** prekinite unos lozinke. Uz pomoć gumba **◀** obrišite lozinku. Zadana lozinka je 0000.

Postavi lozinku - promijenite zadanu lozinku.

Blokiraj program - zaključajte određene TV kanale.

Roditeljski nadzor - zaključavanje TV kanala na temelju dobnog ograničenja.

Blokada tastera - zaključajte TV gumb.

- **Isključeno** - svi TV gumbi su otključani.
- **Uključeno** - svi TV gumbi su zaključani.

Postavke

Jezik - omogućuje promjenu jezika na izborniku.

TT jezik - omogućuje promjenu jezika teleteksta.

Audio jezici - omogućuju promjenu audio jezika na odabranim DVB kanalima.

Podnaslov - Odaberite Uključeno / Isključeno.

Jezik podnaslova - omogućuje promjenu jezika podnaslova na odabranim DVB kanalima.

Za os.oš.sluha - ako signal pruža podršku osobama oštećenog sluha, moguća je reprodukcija podnaslova pritiskom na "Podnaslov". Ako postavku Osobe oštećenog sluha postavite na uključeno i prebacite se na kanal koji sadrži podnaslove za osobe oštećenog sluha, postavka će se automatski aktivirati.

LED status - omogućuje korisniku uključivanje ili isključivanje LED lampice indikatora napajanja kad TV radi. (kad je ova opcija isključena, LED lampica indikatora napajanja treperit će samo kad se koristi daljinski upravljač).

Plavi ekran - mijenja pozadinu kad nema nikakvog unosa između prozirne i plave pozadine (dostupno samo kod određenih izvora).

Prvo postavljanje - započinje postupak prvog postavljanja.

Vraćanje tvorničkih postavki - vraćanje izbornika na tvorničke postavke.

Nadogradnja softvera(USB) - s vremena na vrijeme objavit ćemo novu opremu radi poboljšanja rada televizije (dostupno za preuzimanje). Ovaj izbornik omogućuje instaliranje novog softvera/ opreme na televiziju. Više detalja o načinu ažuriranja objavit ćemo zajedno s opremom. Obratite se podršci za korisnike ili potražite pomoć na internetskoj stranici 'www.umc-poland.com/blaupunkt/'.

UPOZORENJE: nemojte isključivati napajanje televizora dok se nadogradnja ne dovrši!

HDMI CEC* - omogućuje upravljanje uređajima spojenim putem HDMI s daljinskim upravljačem TV-a.

- **CEC kontrola** - uključivanje/isključivanje CEC funkcija.
- **Audioprijemnik** - šalje audiosignal zemaljskog/satelitskog emitiranja putem HDMI sučelja na AV prijemnik bez upotrebe dodatnih

USB način rada/reproduktor medijskih sadržaja

USB način rada omogućuje reprodukciju različitih vrsti sadržaja koje ste spremili na USB memoriju. Prebacivanjem na USB izvor na zaslonu će se pojaviti izbornik USB načina rada. Sadržaj će biti podijeljen na temelju vrste datoteka na Slika, Glazba, Film i Tekst.

1. Navigirajte izbornikom pomoću gumba **▲/▼/◀/▶**. Za potvrdu reprodukcije/pregleda željene stavke pritisnite gumb **[OK]**.
2. Odaberite odgovarajući upravljački program. (ako vaš upravljački program ima samo 1 particiju, vidjet ćete samo 1 stavku).
3. Sada možete pristupiti stavci. Pritisnite **OK** za gledanje.
4. Tijekom gledanja možete upravljati načinima rada reprodukcije stavke uz pomoć gumba na daljinskom upravljaču ili vraćanjem izbornika za navigiranje reprodukcijom i odabirom gumba na zaslonu **▲/▼/◀/▶** i **[OK]**.

NAPOMENA: USB produžni kabeli ne preporučuju se u ovom slučaju jer bi mogli uzrokovati smanjenje kvalitete slike/audio zapisa i prekide tijekom reprodukcije USB sadržaja.

Fontos biztonsági óvintézkedések



Kérjük, olvassa el ezeket a biztonsági utasításokat!
A készülék használata során tartsa tiszteltben a következő figyelmeztetéseket:

Tűzesetek megelőzése érdekében soha ne helyezzen gyertyákat vagy más nyílt lángot a termék közelébe.



- A 43" vagy nagyobb képtőljű TV-készülékeket mindig legalább két embernek kell megemelnie és hordoznia.
- A TV nem rendelkezik a felhasználó által javítható részegységekkel. Meghibásodás esetén forduljon a gyártóhoz, vagy a hivatalos márkaszervizhez. A TV egyes belső alkatrészeinek megérintése életveszélyes lehet. A garancia nem terjed ki a jogosulatlan harmadik felek által végzett szervizelésekből eredő hibákra.
- Ne távolítsa el a készülék hátsó borítását!
- Ezt a készüléket videó- és hangjelkező fogadására és megjelenítésére tervezték. Minden más felhasználás szigorúan tilos!
- Ne érje a TV-készülék csőpógó vagy fröccsenő folyadék!
- A TV elektromos hálózatból történő eltávolításához húzza ki a csatlakozót a konnektorból.
- Ha a tápkábel sérült, a balesetek elkerülése érdekében ki kell cseréltetni azt a gyártóval, a szervizzel vagy más, megfelelően képzett szakemberrel.
- A HD TV-k ajánlott tévénézési távolsága kb. a képernyő magasságának ötszöröse. Más fényforrások képernyőn való tükröződése rontja a képminőséget.
- Győződjön meg róla, hogy a TV megfelelő szellőzése biztosított, és nincs túl közel más készülékekhez vagy bútorokhoz.
- A megfelelő szellőzés érdekében helyezze a készüléket legalább 5 cm-re a faltól.
- Győződjön meg róla, hogy a készülék szellőző nyílásait nem takarja le semmi, így különösen újságpapír, terítő, függöny vagy más tárgy.
- A TV készüléket mérsékelt éghajlaton való használatra tervezték.
- A TV készüléket kizárólag száraz helyen történő használatra tervezték. Ha a TV-t a szabadban használja, kérjük, különösen ügyeljen rá, hogy ne érje nedvesség (eső, fröccsenő víz) a készüléket. Soha ne érje nedvesség a készüléket!
- Ne helyezzen semmilyen folyadékkal töltött tárgyat, edényt (pl. vázát) a TV-re. Az ilyen edények leeshetnek, és veszélyeztethetik az elektromos biztonságot. A TV kizárólag lapos és stabil felületre helyezze. Ne tegyen semmilyen tárgyat, például újságpapírt vagy takarót a TV-készülék alá vagy rá.
- Ellenőrizze, hogy a készülék nem áll semmilyen elektromos vezetéken. A vezetékek megsérülhetnek. Mobiltelefonok, illetve más, vezeték nélküli jelátvitelt alkalmazó eszközök (például WLAN adapterek, megfigyelő kamerák) elektromágneses interferenciát okozhatnak. Ne helyezze őket a TV-készülék közelébe.
- Ne helyezze a készülék fűtőtestek közelébe, vagy olyan helyre, ahol közvetlen napfény éri. Az ilyen elhelyezés negatív hatással van a készülék hűtésére. A túlmelegedés veszélyes lehet, és jelentősen csökkentheti a készülék élettartamát. Biztonsága érdekében forduljon szakemberhez, aki eltávolítja a készülékben lerakódott szennyeződéseket.

- Ügyeljen rá, hogy a készülék hálózati kábele és hálózati adaptere ne sérüljön meg. A készüléket csak a mellékelt hálózati kábellel / adapterrel csatlakoztatható.
- Viharok veszélyt jelentenek minden elektromos készülékre. Ha villámcsapás éri a hálózati kábelt vagy az antennát, a készülék kikapcsolt állapotban is megsérülhet. Vihar esetén húzza ki a készülék minden kábelét és csatlakozóját.
- A készülék képernyőjének tisztításához csak nedves, puha törlőrongyot használjon. Tisztításhoz csak tiszta vizet használjon. Ne használjon tisztítószereket vagy oldószereket!
- A TV-t helyezze közel a falhoz, megelőzve így a véletlen lelékés okozta leesését.
- FIGYELMEZTETÉS - Soha ne helyezze a tévékészüléket instabil helyre. A TV-készülék leeshet és súlyos személyi sérülést, halált okozhat. Számos sérülés (különösen gyerekek esetében) elkerülhető az alábbi egyszerű óvintézkedések megtételével:
- A tévékészülék gyártója által ajánlott állványt és asztalt használja.
- Csak olyan bútor használjon, ami biztonságosan elbírja a TV-készüléket.
- Győződjön meg róla, hogy a tévékészülék nem lóg túl az állványként használt bútor szélein.
- Ne helyezze a TV-készüléket magas bútorra (pl. szekrényre vagy könyvespolcra) anélkül, hogy a bútor és a készülék is megfelelően rögzítene egy stabil ponthoz.
- Ne helyezze a TV-készüléket textilre vagy más, a TV és az állványként használt bútor közötti anyagra.
- Figyelmeztesse a gyerekeket a TV vagy kezelőszervei elérése miatt történő bútorra mászás veszélyeire.
- Ügyeljen rá, hogy a gyerekek ne masszsanak fel a készülékre vagy lógnak róla.
- Ha korábbi tévékészülékét megtartja és áthelyezi, a fentiekben leírt biztonsági szabályokat e készülék esetében is tartsa be.
- A TV alábbi ábrán látható módon történő falhoz rögzítése biztonságos megoldás, és ezáltal elkerülhető a készülék előre történő leesése miatt okozott sérülések és károk.
- Az ilyen típusú elhelyezéshez szükséges egy rögzítő kábel.
 - A) Az egyik vagy mindkét falra rögzítésre való felső lyukat és csavarokat (a csavarok már a falra szerelésre készített lyukakban vannak) használva rögzítse a rögzítő kábel egyik végét a TV-hez.
 - B) A rögzítő kábel másik végét erősítse a falhoz.
- TV-készüléke szoftvere és OSD megjelenése előzetes értesítés nélkül is megváltoztatható.
- Megjegyzés: Elektrosztatikus kisülés (ESD) esetén a készülék helytelenül működhet. Ilyen esetben kapcsolja ki a TV-t, majd kapcsolja vissza. A TV rendszeren fog működni.

Figyelmeztetés:

- Ne használja a TV-t közvetlenül a kicsomagolás után. Használat előtt várja meg, amíg a TV átveszi a szoba hőmérsékletét.
- Soha ne csatlakoztassa külső eszközöket a bekapcsolt készülékhez! Kapcsolja ki a TV-t és a csatlakoztatni kívánt külső eszközt is! A külső eszközök és az antenna csatlakoztatása után dugja a TV hálózati csatlakozóját a fali aljzatba!
- Mindig győződjön meg róla, szabadon hozzáfér a TV hálózati csatlakozójához.
- A készülék nem alkalmas monitorokkal felszerelt munkahelyen történő használatra.
- Fejhallgató magas hangerővel történő rendszeres használata maradandó halláskárosodást okozhat.
- Ügyeljen a készülék, és alkatrészei, illetve az elemek környezetbarát módon történő kiselejtezésére. Ha a hulladék elhelyezéssel kapcsolatban kétségei vannak, kérjük, lépjen kapcsolatba a helyi hatóságokkal az újrahasznosítás helyi módját illetően.
- A készülék elhelyezésekor ne feledkezzen meg arról, hogy a bútorok felületét különböző lakkokkal kezelik, vagy műanyag borítással látják el őket, vagy esetleg felcsiszolják. Az ezekben a bútorokban lévő vegyi anyagok reakcióba léphetnek a TV állvánnyal. Ez azt eredményezheti, hogy

az állvány anyagának darabkái a bűtor felületére ragadhatnak, amelyeket nehéz, vagy egyenesen lehetetlen eltávolítani.

- A TV-készüléke képernyőjét csúcsmínőségű körülmények között gyártották, és többször alaposan ellenőrizték, hogy rendelkezik-e hibás pixelekkel. A gyártási folyamat technológiai tulajdonságai miatt nem lehetséges teljesen kizárni a képernyő hibás pontjainak kis számban történő előfordulását (még a legnagyobb gondossággal történő gyártás esetén sem). Ezek a hibás pixelek nem minősülnek garanciális szempontból hibának, ha mértékük nem nagyobb, a DIN normában meghatározott értékénél.
- A gyártó nem vállal felelősséget az ügyfélnek nyújtott szolgáltatással kapcsolatos olyan problémákért, amelyek külső fél tartalmához vagy szolgáltatásához kapcsolódnak. A harmadik fél tartalmához vagy szolgáltatásához kapcsolódó minden kérdést, hozzászólást vagy kérést közvetlenül a hatályos tartalom vagy szolgáltatás szolgáltatójához kell címezni.
- Különböző, magától az eszköztől független okok vannak, ami miatt nem lehet elérni a szolgáltatást vagy tartalmat az eszköztől, mint például az áramszünet, Internet-kapcsolat hiánya, vagy az eszköz nem megfelelő beállítása. A UMC Poland vállalat, a vállalat vezetői, alkalmazottai, képviselői, alvállalkozói és partnerei nem vállalnak felelősséget önnel vagy másik féllel szemben az ilyen hibák vagy karbantartás miatti leállások tekintetében, függetlenül azok okától vagy hogy ezek elkerülhetők lettek volna.
- Minden, az eszközön keresztül elérhető, harmadik fél általi tartalmat vagy szolgáltatást "ahogy van" és "amikor van" alapon szolgáltatnak, és az UMC Poland és partnerei semmilyen közvetett vagy közvetlen garanciát nem vállalnak az értékesíthetőségre, a szerzői jogok betartására, egy adott célra való alkalmasságra, rendelkezésre állásra, pontosságra, teljességre, biztonságra, névre, használhatóságra, hanyag kezelésre, vagy a tartalom vagy szolgáltatás hibamentes vagy megszakítás nélküli kezelésére vagy használatára vonatkozóan, feltételezve azt, hogy a tartalom vagy szolgáltatás megfelel az ön követelményeinek vagy elvárásainak.
- Az "UMC Poland" nem egy ügynök és nem vállal felelősséget harmadik fél által nyújtott tartalomért vagy szolgáltatásért, illetve ennek a tartalomnak vagy szolgáltatásnak semmilyen vonatkozásáért.
- Az "UMC Poland" és/vagy partnerei semmilyen esetben sem vállalnak felelősséget önnel vagy harmadik féllel szemben valamilyen közvetett, közvetlen, különös, véletlen, büntetőjogi, eredő vagy egyéb kárért, függetlenül attól, hogy a felelősség jellege szerződésen, hanyagságon, garancia megszegésén, szigorú felelősségen vagy máson alapul-e, és hogy az UMC Poland és/vagy partnerei kaptak-e tájékoztatást az ilyen károk eshetőségéről vagy nem.

Fontos információk a videojátékok, számítógépek, feliratok és más rögzített képek megjelenítésére alkalmas eszköz használatával kapcsolatban.

- Állóképeket tartalmazó anyagok hosszú ideig történő használata "árnyképet" eredményezhet az LCD képernyőn (helytelenül ezt a jelenséget nevezik gyakran "a képernyő kiégésének"). Ez az árnykép a továbbiakban mindig látható lesz a háttérben a képernyőn. Ez egy maradandó károsodás. Elkerülheti az ilyen jellegű károsodást az alábbi utasítások követésével:
- Csökkentse a fényerő / kontraszt beállítást a legkisebb látható szintre.
- Ne jelenítsen meg hosszú ideig rögzített állóképeket. Kerülje az alábbi megjelenítést:
 - » Teletext idő és táblázatok,
 - » TV menü
 - » „Szünet” üzemmódban (hold): Ne használja ezt az üzemmódot hosszú ideig, például videó tartalmak nézése közben.
 - » Kapcsolja ki a készüléket, ha nem használja.

Elemek

- Az elemek behelyezésekor ügyeljen a helyes polaritásra.
- Ne tegye ki az elemeket magas hőmérsékletnek, és ne tegye őket olyan helyre, ahol a hőmérséklet gyorsan növekedhet, pl. tűz közelében vagy közvetlen napsütésen.
- Ne tegye ki az elemeket magas sugárzó hőnek, ne dobja őket tűzbe, ne szedje szét őket, és ne próbálja meg újratölteni a nem újratölthető elemeket. Az elemek szivároghatnak vagy felrobbanhatnak.
 - » Soha ne használjon különböző elemeket együtt, és ne keverjen új elemeket régiekkel.
 - » A használt elemeket a környezetvédelmi előírásoknak megfelelően selejtezze ki.
 - » A legtöbb EU tagországban törvény szabályozza az elemek ártalmatlanításának módját.



Ártalmatlanítás

- Ne dobja a TV-t a háztartási hulladék közé. Vigye a kiselejtezett készüléket a kijelölt újrahasznosító gyűjtőhelyre. Ezzel segíti az erőforrások megővését és a környezet védelmét. Bővebb információért forduljon a forgalmazóhoz vagy a helyi hatóságokhoz.



CE nyilatkozat:

- Az alábbiakban az UMC Poland Sp. z o.o. kijelenti, hogy ez a LED TV megfelel az RED 2014/53/EU irányelv alapvető követelményeinek és más hatályos előírásoknak. Az EU megfelelőségi nyilatkozat teljes szövege az alábbi linken keresztül érhető el: www.umc-poland.com/declaration-of-conformity/

A doboz tartalma

A készülékhez az alábbi tartozékokat mellékeltek:

- | | |
|------------------------|--------------------------------|
| • 1x TV | • 1x TV állvány szerelő csomag |
| • 1x Távirányító | • 1x Használati útmutató |
| • 2x AAA méretű elemek | • 3x Jótállási jegy |

Az állvány rögzítése

Kérjük, kövesse az útmutató utolsó oldalán lévő útmutatásokat.

Kezdeti lépések - az első beállítás

1. Tegye be a készülékhez mellékelt elemeket a távirányítóba.
2. A mellékelt RF kábelt használva, kösse a TV-t a fali TV antenna csatlakozóhoz.
3. Dugja be a tápvezetékét az elektromos csatlakozóba, majd kapcsolja be a TV-t a készülék készenléti mód gombját megnyomva.
4. Miután bekapcsolta a TV-t, a **Első beüzemelés** menü köszönti Önt. Ha nem jelenne meg, kérjük, nyomja meg a távirányítón a [MENU] gombot, majd a 8-8-8 számokat és a menü megjelenik. Ha meg szeretné változtatni bármelyik alapértelmezett beállítást, használja a ▲/▼/◀/▶ léptetés gombokat. A menüből való kilépéshez nyomja meg az [EXIT] gombot.

5. Végezze el a kívánt beállításokat az ELSŐ HASZNÁLAT képernyőn.

Jelforrás - Földi (DVB-T), kábel (DVB-C) vagy műholdas (DVB-S)* sugárási módok közül választhat.

Nyelvi beállítások - Állítsa be a TV menüjének nyelvét.

Autom. beállítás - Válassza ki, hogy a hangoláshoz csak digitális (DTV), csak analóg (ATV), vagy mindkét módot, digitális és analóg módot (DTV + ATV) kívánja használni.

- **Ország** - Állítsa be a kívánt országot.

Környezet - Válassza ki a TV helyét. Otthoni használathoz válassza az Otthon módot. Bolti bemutatás módhoz állítsa be az Üzlet módot.

LCN - Állítsa az LCN beállítást BE (ON) értékre, ha a csatornákat a szolgáltató sorrendje szerint kívánja elrendezni (csak DVB-T és DVB-C csatornák esetén).

6. Nyomja meg az [OK] gombot a hangolás elindításához.

7. Opcionális DVB-C csatorna beállítás:

Tartsa meg az ajánlott alapértelmezett beállításokat.
Ha a készülék nem találja a DVB-C csatornákat, érdeklődjön szolgáltatójától az érvényes "ID hálózatok" után. Ezután indítson el egy új keresést. Nyomja meg a [MENU] gombot, válassza ki a "ID hálózatok" opciót, majd adja meg az azonosítót.

8. Opcionális DVB-S2 csatorna beállítás*:

Válassza a menüben a "Jelforrás" beállításnak a "Műhold" opciót az opcionális csatorna beállítás érdekében. Itt különböző műholdak közül választhat. Ha megtörtént a kiválasztás, akkor az adott műhold csatorna kínálata importálhatóvá válik az Ön TV-készülékére.
A távirányító [OK] gombjával hagyja jóvá a keresés elindítását.

TIPP: Ha bizonyos csatornák hiányoznak a keresés után, ennek valószínűleg nem megfelelő jelerősségű lehet az oka. Ebben az esetben ajánlott egy jelerősítőt csatlakoztatni, és újabb elvégezni a keresést a TV-n.

* - Csak DVB-S tunerrel ellátott TV-ken érhető el.

Távvezérlő

A távirányító képét a használati útmutató második oldalán találja.

1. **⏻ STANDBY** - Készenléti módból bekapcsolja a TV-t, vagy fordítva: készenléti módba kapcsolja a készüléket.

2. **MUTE** - Elnémítja a készülék hangját, vagy kikapcsolja a némitást.
3. **DTV** - Digitális TV jelforrásra vált.
4. **RADIO** - Digitális módra vált és a digitális módban TV és rádió üzemmód között vált.
5. **USB** - USB forrásra vált.
6. **0-9** - A TV csatornák közvetlen kiválasztására szolgáló gombok.
7. **TV GUIDE** - Megnyitja a 7 napos TV műsort (Digitális módban).
8. **↶** - Visszalépés az előzőleg nézett csatornára.
9. **VOL ▲/▼** - A hangerő növelése / csökkentése
10. **S.MODE** - A hangzsmódok közötti váltásra szolgáló gomb.
11. **P.MODE** - A képmódok közötti váltásra szolgáló gomb.
12. **FAV** - A kedvencek menü megjelenítése.
13. **CH ▲/▼** - Csatorna léptetés fel / le.
14. **(▲/▼/◀/▶/OK)** - A képernyő menüben történő lépegetéshez és a beállítások elvégzésére szolgáló gombok. TV-nézés közben nyomja meg az OK gombot a Csatornalista megjelenítéséhez.
15. **MENU** - Az OSD menü megjelenítése.
16. **EXIT** - Kilépés az összes menüből.
17. **SOURCE** - A bemeneti/kimeneti menü megjelenítése.
18. **INFO** - A program információinak megjelenítése.
19. **ASPECT** - A képernyő különböző képformátumok (képarányok) közötti átváltásához.
20. **SLEEP** - Egymás után többször megnyomva végig lépeget az elalvás funkciókon.
21. **AUDIO** - Az audio csatorna nyelvének megváltoztatása (ha elérhető).
22. **SUBTITLE** - A képernyő alján látható felirat be/kikapcsolása (be/ki).
23. **TEXT** - Teletext mód - Belépés a Teletext oldalára
24. **TEXT HOLD** - Teletext mód - A megjelenített kép tartása
25. **TEXT / DVD / ZOOM** - Teletext mód - nagyításhoz
26. **⏪** - Az aktuális fejezet újraindítása
27. **▶▶** - Továbblépés a következő fejezetre
28. **■/▲** - A lejátszás leállításához / a lemez kiadásához nyomja meg / tartsa lenyomva 4 másodpercig a gombot.
29. **⏮** - Lejátszás gyorskeresés hátra módban.
30. **▶▶** - Lejátszás gyorskeresés előre módban.
31. **⏸** - Lejátszás/szünet
32. **SZÍNES GOMBOK** - Kiegészítő teletext és OSD funkciók

TV vezérlő

TV vezérlőt a TV hátuljának bal alsó sarkában találja. Távirányító helyett használhatja ezt az eszközt is a TV legtöbb funkciójának vezérléséhez.

A TV készenléti módjában:

- röviden megnyomva a vezérlőt – Bekapcsolás

TV nézés közben:

- **JOB/BAL** – hangerő növelés / csökkentés
- **FEL/LE** – csatornaváltás fel/le
- rövid gombnyomás – Menü megjelenítése / source / Power / Exit menüpontot

Menüben:

- **JOB/BAL/FEL/LE** – a kurzor irányítása a képernyő menüben
- rövid gombnyomás – OK/ki választott elem jóváhagyása
- hosszú gombnyomás – Visszalépés az előző menüre

Bemeneti mód/jelforrás kiválasztása

A különböző bemenetek/csatlakozók közötti választás módjai.

a) A távvezérlő gombjainak használatával:

1. Nyomja meg a [SOURCE/◻] gombot
2. Megjelenik a jelforrás menü. Nyomja meg a [▼] vagy a [▲] gombot a kívánt bemeneti forrás kiválasztásához.
3. Nyomja meg az [OK] gombot.

b) A TV vezérlőpálca használatával:

1. A vezérlőkar rövid megnyomásával beléphet.
2. A forrás kiválasztásához mozgassa a [◀] gombot.
3. Nyomja meg az OK gombot.

Csatlakozók



USB
USB bemenet



HDMI 1, 2 in
HDMI bemenet 1, 2

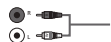

R/L - Audio In
Video audio bemenet



Video (CVBS)
VIDEO bemenet



CI Card IN
CI bemenet



RF In
RF / TV antenna bemenet



Sat In
Műhold bemenet



Digital COAX Audio Out
Digitális koax kimenet



HEADPHONES
3,5mm-es fejhallgató kimenet

Navigáció a TV menüjében

A menü eléréséhez nyomja meg a távirányító [MENU] gombját. A menübe való belépéshez nyomja meg az [OK] gombot. Ha meg szeretné változtatni bármelyik alapértelmezett beállítást, használja a kurzor (▲/▼/◀/▶) gombokat. Bármely beállítás jóváhagyásához nyomja meg az [OK] gombot. A menüből való kilépéshez nyomja meg az [EXIT] gombot.

Kép beállítások

Kép üzemmód - Válasszon az alábbi beállításokból.

- **Dinamikus** - Gyors mozgásokat tartalmazó jelenetekhez ajánlott beállítás
- **Standard** - Alapértelmezett beállítások
- **Mérsékelt** - Világosabb, kevésbé fényes színeket biztosító képmód
- **Felhasználó** - Lehetővé teszi az összes beállítás kézi módosítását
- **Eco** - A készülék 15%-kal kevesebb energiát fogyaszt.

Kontraszt - A fekete és fehér közötti egyensúly szabályozására.

Fényerő - A kép fényerejének növelésére vagy csökkentésére.

Szinteltetés - A színek növelése fekete-fehérből.

Színárnyalat - A kép színárnyalatának növelésére vagy csökkentésére (csak NTSC jel esetében).

Képeség - A kép élességének növelésére vagy csökkentésére.

Színhőmérséklet - Az alábbi beállítások közül válasszhat.

- **Hideg** - Növeli a kék szín szintjét a képbén
- **Köz** - alapértelmezett beállítások
- **Meleg** - Növeli a piros szín szintjét a képbén

Zajcsökkentés - Kiszűri és csökkenti a kép zaját (interferenciáját)

Aspektus - A képfarmátum (képarány) csatornánként/adásonként

változik. Számos különböző lehetőség áll rendelkezésre, hogy igényeinek a legjobban megfelelőt választhassa.

- **Auto** - Automatikusan a legjobb képfarmátumot jeleníti meg. A kép a megfelelő helyen van. A kép tetején/alján és/vagy az oldalain előfordulhatnak fekete csíkok.
- **4:3** - A 4:3 képarányú képet eredeti méretében jeleníti meg. Az oldalakon csík látható a 16:9 arányú kép kitöltéséhez.
- **16:9** - A képernyőt a szabványos 16:9 képpel tölti ki.
- **Zoom 1/2** - A kép helyes képaránnyal jelenik meg, de nagyítva van, hogy kitöltesse a képernyőt.

- **Dot by Dot (HDMI)** - A képet eredeti felbontásában, változtatások nélkül jeleníti meg.
- **PC mode** - a kép overscan nélkül jelenik meg. Ezt az opciót állítsa be manuálisan, ha a képernyő egy része nem látszik, miután csatlakoztatott egy számítógépet a TV-hez.

Hang

Hangbeállítás - Az alábbi beállítások közül választhat

- **Standard** - Alapértelmezett beállítások
- **Zene** - Kiemeli a zenét a beszédhangokkal szemben
- **Mozi** - Élő és teljes hangzást biztosít a filmeknek
- **Sport** - Hangokat a sporthoz emeli ki
- **Felhasználó** - Egyénileg választhatja ki a hangbeállításokat

Equalizer - Beállítja a különböző hangfrekvenciák hangerejét. Az equalizer hangerejét csak a 'Személyes' hangmód kiválasztásával lehet beállítani.

Balansz - A hang a baloldali és a jobboldali hangszóró közötti beállítás.

Automatikus hangerő - Bekapcsolt módban a hangerő állandó szinten marad, függetlenül a jelforrástól.

Surround Sound - Lehetővé teszi a surround (térhatású) hangzás KI- és BE-kapcsolását.

Digitális kimenet - Ez a digitális Audio kimenet.

Válasszon az alábbi opciókból:

- **Auto** - Automatikusan a legjobb beállítást választja ki
- **PCM** - Válassza ezt a beállítást, ha egy sztereó hifi-hez csatlakoztatja a készüléket digitális kábelben keresztül (Pulse-code modulation (PCM) egy analóg jel digitális megjelenítése)

SPDIF késleltetés (ms) - Lehetővé teszi a felhasználó számára, hogy a hangbeállítások módosításával elvegye a kép és a hang szinkronizációját a digitális audio kimenethez csatlakoztatott külső hangszórók számára.

Audio késleltetés (ms) - Lehetővé teszi a felhasználó számára, hogy a hangbeállítások módosításával elvegye a kép és a hang szinkronizációját a TV hangszórók számára.

AD kapcsolat - Kiegészítő hangsváv látásérültek számára.

Csak meghatározott DTV műsoroknál érhető.

- **AD hangosítás** - a kiegészítő hangsváv hangerejének szabályozásához

Csatorna

Autom. beállítás - Lehetővé teszi, hogy újrahangolja a televíziót az összes digitális csatornával, digitális rádióadóval és analóg csatornával.

Analóg kézi hangolás - Lehetővé teszi az analóg csatornák kézi beállítását.

Digitális kézi hangolás - Lehetővé teszi a digitális jelű csatornák kézi beállítását.

Csatorna beállítások - Lehetővé teszi, hogy töröljön, kihagyjon és kedvenc csatornákat adjon a készülékhez.

- **Piros gomb** - a kiválasztott csatorna átnevezése.
- **Zöld gomb** - a kiválasztott csatorna mozgatása.
- **Kék gomb** - a kiválasztott csatorna átugrása. A készülék átugorja a CH+ vagy CH- gombok megnyomásakor azokat a csatornákat, melyeket így állított itt be.

Menürend - Kilistázza a program emlékeztetőket.

Jelinformáció - Információ a DVB jelről.

Információk a CI-ről - A 'pay per view' (megtekintésalapú) fizetős szolgáltatásokhoz egy ún. "okoskártyát" kell a TV-be illeszteni. Ha előfizet egy 'pay per view' szolgáltatásra, a szolgáltató bocsátja rendelkezésére a 'CAM' kártyát és az "okoskártyát". A CAM kártyát a COMMON INTERFACE PORT (CI Card In) nyílásba kell illeszteni.

Tányérantenna beállítás* - Ez a menü csak a DVB-S2 módban érhető el. Kiválaszthatja a műhold típusát, a transzponder és az LNB típusát stb.

Szoftverfrissítés (OAD) - Be / Ki.

Válassza a Be lehetőséget, a TV automatikusan frissül.

* - **Csak a DVB-S tunerrel rendelkező modelleken**

Idő

Automatikus szinkronizálás - be / ki.

Ha a Be lehetőséget választja, akkor a dátumot és az időt órában állíthatja be, és fordítva.

Óra - Állítsa be a dátumot és az időt. DVB módban automatikusan állítja be a készülék a dátumot és az időt.

Kikapcsolás - Beállíthat egy pontos időpontot, amikor a TV kikapcsol.

Bekapcsolás - Beállíthat egy pontos időpontot, amikor a TV bekapcsol, majd megjelenik a csatorna, bekapcsol a forrás és a hang is. Ez a funkció váltogatható a minden napos ismétlés, vagy egy adott napon történő működés között.

Időzóna - Megváltoztathatja jelenlegi időzónáját.

Ébresztő - Beállíthatja az elalvás időzítőt, így a televízió meghatározott idő múltával automatikusan kikapcsol.

Auto alvó kaps. - Beállíthatja, hogy a készülék hány óra múlva kapcsoljon automatikusan készenléti módba: Ki -> 3óra -> 4 óra -> 5 óra.

OSD időzítés - Beállíthatja, hogy a képernyőn megjelenő menü (OSD) mennyi ideig látszódjon.

Zárolás

Rendszerezár - Lehetővé teszi a menü lezárását és feloldását.

Egy 4 jegyű jelszót kell megadnia. Használja a ► gombot a jelszó megadásból történő kilépéshez. Töröléshez használja a ◀ gombot. Az alapértelmezett jelszó: 0000.

Jelszó beállítása - Változtassa meg az alapértelmezett jelszót.

Programblokkolás - Zárhatja megadott TV csatornákat.

Szülői felügyelet - Korhatár alapján zárhatja TV csatornákat.

Billentyűzár - Zárhatja a TV gombjait.

- **Ki** - A TV minden gombját feloldja.
- **Be** - A TV minden gombját zárja.

Beállítások

Nyelvi beállítások - Lehetővé teszi a menü nyelvének megváltoztatását.

TT Language (TT nyelv) - Lehetővé teszi a

Teletext nyelvének megváltoztatását.

Audio nyelvek - Lehetővé teszi meghatározott DVB csatornákon a hang nyelvének megváltoztatását.

Felirat - Válassza a Felirat be / ki lehetőséget.

Feliratozás nyelve - Lehetővé teszi meghatározott DVB csatornákon a felirat nyelvének megváltoztatását.

Halláskárosodott - Ha a jel támogatja a hallássérült funkciót, a "Subtitle" gomb megnyomásával megjeleníthető a felirat. Ha a Hallássérült funkciót bekapcsolja (BE) és egy olyan csatornára vált, amely támogatja a hallássérülteknek szóló feliratokat, akkor azok automatikusan megjelennek.

LED állapot - Lehetővé teszi a felhasználó számára, hogy ki/bekapcsolja a LED jelzőfényt a TV működése közben. (Ha ez a funkció KI van kapcsolva, a LED jelzőfény villogni fog, ha a távirányítót használják).

Kék képernyő - Váltogatja a képernyő háttérszínét egy kék képernyő és egy átlátszó képernyő között, ha nincs bejövő jel. (Csak néhány jelforrás esetén érhető el).

Első instaláció - Elindítja az első használat képernyőt.

Gyári beállítások tárolása - Visszaállítja a menüket a gyári beállításokra.

Szoftverfrissítés (USB) - Időről időre új firmwaret bocsátunk ki, hogy javítsuk a televízió működését (letölthető). Ez a menü lehetővé teszi, hogy telepítse az új szoftvert/firmwaret televíziójára.

A telepítéssel kapcsolatos további információkat a firmware tartalmazza. Vegye fel a kapcsolatot ügyfélszolgálatunkkal vagy látogasson el a www.umc-poland.com/blaupunkt/ oldalra.

FIGYELEM: Ne kapcsolja ki a TV főkapcsolóját, amíg a frissítés nincs kész!

HDMI CEC* - Lehetővé teszi, hogy a TV távvezérlőjével irányítsa a HDMI-n keresztül csatlakoztatott eszközöket.

- **CEC Control (CEC vezérlés)** - CEC funkciók ki- és bekapcsolása.
- **Audio Receiver (Audio vevőegység)** - Audio jelet küld

a földi / műholdas sugárzásból a HDMI-n keresztül az AV vevőegységhez, további audio kábelek használata nélkül.

Ez a funkció csak a HDMI ARC kimeneten érhető el.

- **Device Auto Power Off (Eszköz automatikus kikapcsolása)**

- A TV-készülék kikapcsolásakor automatikusan kikapcsolja a csatlakoztatott eszközöket HDMI CEC-en keresztül.

- **TV Auto Power On (TV automatikus bekapcsolása)**

- ha bekapcsolja bármelyik csatlakoztatott HDMI CEC eszközt, a TV automatikusan elindul.

- **Device List (Eszköz lista)** - megjeleníti a csatlakoztatott CEC eszközök listáját

- **Device menu (Készülék menü)** - Lehetővé teszi, hogy a TV távirányítójával elérje és használja a csatlakoztatott eszközök menüjét.

Verzió információ - megmutatja a TV szoftverének verzióját

Üzlet mód** - KI-/BEkapcsolhatja a kereskedelmi bemutató módot

* - **A csatlakoztatott eszköznek támogatnia kell a HDMI CEC szabványt.**

** - **csak akkor érhető el, ha az üzlet módot választották az Első használat menüben**

7 napos TV műsor

A TV műsor digitális TV módban érhető el. Információt nyújt a soron következő műsorokról (ha ezt támogatja a digitális csatorna). Megnézheti az elkövetkező 7 nap minden csatornájának összes műsorának kezdeti és befejező idejét, és beállíthat emlékeztetőket.

1. Nyomja meg a **[TV GUIDE]** gombot. Megjelenik a következő 7 nap TV műsora.

2. A menüben a ▲/▼/◀/▶ gombokkal lépegethet.

A következőket teheti:

A KÉK gomb megnyomásával beállíthat emlékeztetőket.

A PIROS gomb megnyomásával megnézhet egy előző napot.

A ZÖLD gomb megnyomásával megnézheti a következő napot.

Nézzé meg az ütemezési listát a SÁRGA gomb megnyomásával.

Az **[INFO]** részletes információkat közöl a kiválasztott műsorról.

3. A 7 napos TV műsorból való kilépéshez nyomja meg az **[EXIT]** gombot.

USB mód / Médialejátszó

Az USB üzemmódban különböző típusú tartalmakat játszhat le USB pendrivejáról. Az USB forrásra váltva megjelenik a képernyőn az USB mód menüje. A készülék a tartalom fájl típusok alapján Fényképekre, Zenére, Filmekre és Szövegre osztja.

1. A menükben a kurzor (▲/▼/◀/▶) gombokkal navigálhat. A lejátszani/megnézni kívánt elem kiválasztását az **[OK]** gombbal tudja megerősíteni.
2. Válassza ki a kívánt meghajtót. (Ha meghajtójának csak 1 partíciója van, akkor csak 1 elemet fog látni).
3. Most már hozzáférhet az elemhez. Nyomja meg az **OK** gombot a megtekintéshez.
4. Megtekintés közben az elem lejátszási módját a távirányító gombjaival vagy a lejátszási menüt előhívva a képernyőn látható ▲/▼/◀/▶ gombokat és az **[OK]** gombot használva irányíthatja.

MEGJEGYZÉS: USB hosszabbító kábelek használata nem ajánlott, mivel kép/hangminőség romlást okozhatnak, illetve az USB meghajtott tartalmának lejátszása közben indokolatlan leállást idézhetnek elő.

Importanti istruzioni di sicurezza



Vi preghiamo di leggere queste istruzioni di sicurezza e di rispettare le seguenti avvertenze prima di mettere in funzione l'apparecchio:

Per evitare incendi, tenete sempre lontane dall'apparecchio candele e qualunque altro tipo di fiamma.



- I set di televisori con schermi da 43" o superiori devono essere sollevati e trasportati da almeno due persone.
- Questo televisore non ha componenti che possano essere riparate dall'utente. In caso di difetto, contattate il produttore o l'agente di servizio autorizzato. Il contatto con alcune parti interne del televisore potrebbe mettervi in pericolo di vita. La garanzia non copre difetti causati da riparazioni effettuate da terze parti non autorizzate.
- Non rimuovete la parte posteriore dell'apparecchio.
- Questo apparecchio è stato disegnato per la ricezione e la riproduzione di segnali audio e video. Qualunque altro utilizzo è severamente vietato.
- Non mettete il televisore in condizioni da ricevere schizzi o gocce d'acqua.
- Per disconnettere la TV dalla presa, scollegare la spina dallo zoccolo della presa.
- Se il cavo di alimentazione è rovinato, deve essere sostituito dal produttore, da un agente di servizio o da persone similmente qualificate, in modo da evitare pericoli.
- La distanza raccomandata per guardare la TV HD è circa cinque volte maggiore all'altezza dello schermo. Altre fonti di luce che si riflettono sullo schermo possono peggiorare la qualità dell'immagine.
- Assicuratevi che il televisore sia collocato in un posto sufficientemente ventilato e che non sia vicino ad altri apparecchi o mobilia.
- Posizionate il prodotto ad almeno 5cm dal muro per favorire la ventilazione.
- Assicuratevi che le aperture per la ventilazione siano sgombrere da oggetti come giornali, tovagli, tendaggi ecc.
- Il televisore è stato progettato per l'utilizzo in un clima temperato.
- Il televisore è stato progettato per funzionare esclusivamente in un ambiente asciutto. Quando usate il televisore all'aperto, assicuratevi che sia protetto dall'umidità (pioggia, acqua). Non esponetelo mai all'umidità.
- Non collocare oggetti, contenitori con liquidi, come vasi, ecc. sulla TV. Potrebbero essere accidentalmente urtati, minando così la sicurezza elettrica. Posizionate il televisore solamente su superfici piatte e stabili. Non mettete alcun oggetto, come giornali o coperte, sopra o sotto il televisore.
- Assicuratevi che l'apparecchio non poggi su cavi elettrici, perché questi potrebbero rovinarsi. Telefoni cellulari e altri apparecchi, come adattatori WLAN, telecamere di sorveglianza con trasmissione di segnale wireless ecc. potrebbero causare interferenze elettromagnetiche e non dovrebbero quindi essere posizionati vicino all'apparecchio.
- Non mettete l'apparecchio vicino a termosifoni o in posti con la luce diretta del sole: questo potrebbe avere un effetto negativo sul raffreddamento dell'apparecchio. L'accumulo di calore è pericoloso e può seriamente ridurre la durata di vita dell'apparecchio. Per garantire la sicurezza, chiedete a del personale qualificato di togliere lo sporco dall'apparecchio.

- Cercate di evitare danni al cavo o all'adattatore principali. L'apparecchio può essere collegato solamente con il cavo/adattatore principale fornito.
- I temporali sono pericolosi per gli apparecchi elettronici. Se i cavi della rete elettrica o l'antenna vengono colpiti da un fulmine, l'apparecchio potrebbe risultarne danneggiato, anche se spento. È opportuno scollegare tutti i cavi e i connettori dell'apparecchio prima di un temporale.
- per pulire lo schermo dell'apparecchio usate solo un panno morbido e umido. Usate solo dell'acqua, non usate mai detersivi, e in nessun caso solventi.
- Posizionate il televisore vicino al muro per evitare che cada se viene urtato.
- AVVERTENZA - non collocare in nessun caso un televisore in una posizione instabile. Il televisore potrebbe cadere, provocando gravi danni alle persone o la morte. Molti danni, in particolare ai bambini, possono essere evitati prendendo semplici precauzioni come:
 - Usare i cabinetti o i supporti raccomandati dal produttore del televisore.
 - Usare esclusivamente mobili capaci di sostenere in modo sicuro il televisore.
 - Assicurarsi che il televisore non penda dal bordo del mobile di supporto.
 - Non collocare il televisore su mobili troppo alti (per esempio, armadi o librerie) senza ancorare il mobile e il televisore a un supporto adeguato.
 - Non collocare il televisore su panni o altri materiali collocati tra il televisore e il mobile di supporto.
- Istruire i bambini sui pericoli derivanti dall'appendersi ai mobili per raggiungere il televisore o i relativi controlli.
- Assicurarsi che i bambini non si arrampichino o si appendano alla TV.
- Se il televisore attuale viene conservato o ricollocato, applicare le precedenti istruzioni.
- Le istruzioni mostrate qui di seguito servono per installare in maniera più sicura il televisore fissandolo al muro, così da evitare che possa cadere in avanti e causi danni a cose e persone.
- Per questo tipo di installazione avete bisogno di un cavo di fissaggio.
 - A) Usando uno o entrambe i fori superiori di montaggio a muro e le viti (le viti sono già fornite nei fori di montaggio a muro), fissate un'estremità al cavo o ai cavi di fissaggio al televisore.
 - B) Agganciate l'altra estremità del cavo o dei cavi di fissaggio alla parete.
- Il software sul televisore e il layout OSD possono essere modificati senza preavviso.
- Nota: in caso di scarica elettrostatica (ESD) l'apparecchio potrebbe non funzionare correttamente. In tali casi, spegnere e riaccendere il televisore. Il televisore funzionerà normalmente.

Avvertenza:

- Non usare la TV subito dopo l'apertura dell'imballaggio. Attendere che la TV si riscaldi fino a temperatura ambiente prima di usarla.
- Non collegate mai apparecchi esterni a un apparecchio acceso. Spegnete non solo il televisore, ma anche gli apparecchi che sono collegati! Inserite la spina del televisore nella presa a muro dopo aver collegato gli apparecchi esterni e l'antenna!
- Assicuratevi sempre che ci sia libero accesso alla spina principale del televisore.
- L'apparecchio non è stato progettato per un utilizzo in un luogo di lavoro attrezzato con monitor.
- L'uso sistematico di cuffie ad alto volume può portare a danni irreversibili all'udito.
- Assicuratevi che questo apparecchio venga smaltito correttamente in ogni sua parte, comprese le batterie. Se avete qualche dubbio, contattate l'autorità locale per i dettagli riguardo il riciclaggio.
- Mentre installate l'apparecchio, non dimenticate che le superfici dei mobili vengono trattate con diverse vernici, materie plastiche ecc, o potrebbero essere lucidate. I componenti chimici contenuti in questi prodotti potrebbero fare reazione con il supporto del televisore. Ne potrebbe risultare che dei pezzetti di materiale si attacchino alla superficie del mobile rendendo difficile, se non impossibile, la loro rimozione.
- Lo schermo del vostro televisore è stato prodotto con parametri di altissima qualità ed è stato controllato più volte nel dettaglio per evitare

che restino pixel difettati. A causa delle proprietà tecnologiche del processo di produzione, non è possibile eliminare del tutto un seppur minimo numero di pixel difettosi sullo schermo (nonostante la massima cura durante la produzione). Questi pixel difettosi non sono considerati difetti in termini di condizioni di garanzia se la loro entità non supera i limiti definiti dalla norma DIN.

- Il produttore non è responsabile, né sarà ritenuto responsabile, di inconvenienti legati al servizio clienti con riferimento a servizi o contenuti di terze parti. Eventuali domande, commenti o dubbi sui servizi legati a servizi o contenuti di terze parti devono essere rivolti direttamente al fornitore del servizio o contenuto applicabile.
- Esistono numerose ragioni per le quali potrebbe non essere possibile effettuare l'accesso ai contenuti o ai servizi dal dispositivo non dipendenti dal dispositivo stesso, incluse, senza limitazione, interruzione di corrente, connessione internet, o impossibilità di configurare correttamente il proprio dispositivo. UMC Poland, i suoi direttori, funzionari, dipendenti, agenti, contraenti e affiliati non sono responsabili nei confronti del cliente o di eventuali terze parti relativamente a tali inconvenienti o interruzioni di manutenzione, indipendentemente dalla causa o dal fatto che possano essere evitate o meno.
- Tutti i contenuti o i servizi di terze parti accessibili tramite questo dispositivo sono forniti "come sono" e "come disponibile" e UMC Poland e le proprie affiliate non forniscono garanzie o dichiarazioni di alcun tipo, implicite o esplicite, incluse, senza limitazione, garanzie di commerciabilità, assenza di violazione, idoneità per uno scopo specifico o eventuali garanzie di idoneità, disponibilità, accuratezza, completezza, sicurezza, titolo, utilità, assenza di negligenza o di uso o funzionamento senza errori o interruzioni o uso del contenuto o dei servizi forniti tali da indicare che i contenuti o i servizi soddisfaranno i requisiti o le aspettative.
- 'UMC Poland' non è un agente e non si assume responsabilità alcuna per gli atti o le omissioni dei fornitori di contenuti o servizi di terze parti, né di alcun aspetto specifico dei contenuti o servizi relativi a detti fornitori di terze parti.
- In nessun caso 'UMC Poland' e/o le proprie affiliate saranno responsabili nei confronti del cliente o di terze parti per eventuali danni diretti, indiretti, speciali, incidentali, punitivi, consequenziali o di altro tipo, indipendentemente dal fatto che l'ipotesi di responsabilità sia basata su contratto, torto, negligenza, violazione della garanzia, responsabilità oggettiva o altro e indipendentemente dal fatto che UMC Poland e/o le proprie affiliate siano state avvisate della possibilità che si verifichino tali danni.

Informazioni importanti riguardo l'uso di videogiochi, computer, sottotitoli e altre visualizzazioni di immagini fisse.

- L'uso intenso del programma per immagini fisse può causare un' "immagine ombra" permanente sullo schermo LCD (a volte ci si riferisce erroneamente a questo fenomeno come al "surriscaldamento dello schermo") Questa immagine ombra è poi visibile in maniera permanente sullo sfondo dello schermo. È un danno irreversibile. Potete evitare questo tipo di danno seguendo le istruzioni che seguono:
- Riducete al minimo il livello visivo di luminosità/contrasto.
- Non visualizzate immagini fisse troppo a lungo. Evitate la visualizzazione di:
 - » ora e tabelle televideo,
 - » menù di TV
 - » modalità "Pausa" (tenuta): Non utilizzate questa modalità per lunghi periodi, per esempio mentre guardate un video.
 - » Spegnete l'apparecchio se non lo state usando.

Batterie

- Rispettate la corretta polarità quando inserite le batterie.
- Non esponete le batterie ad alte temperature e non mettetele in posti in cui la temperatura possa aumentare velocemente, per esempio vicino a una fiamma o alla luce diretta del sole.

- Non esponete le batterie a un eccessivo calore radiante, non gettatele nel fuoco, non smontatele e non cercate di ricaricarle se non sono ricaricabili. Potrebbero avere perdite o esplodere.

- » Non usate mai batterie di marche diverse insieme, né mescolatene di vecchie con delle nuove.
- » Smaltite le batterie in modo ecologico e rispettoso dell'ambiente.
- » La maggior parte dei paesi dell'UE regola lo smaltimento delle batterie a norma di legge.

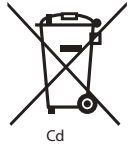

Smaltimento

- Non smaltite questo televisore insieme ai rifiuti comunali non differenziati. Riconsegnatelo in un punto di raccolta apposito per il RAEE (Riciclaggio di Apparecchiature Elettriche ed Elettroniche). Così facendo, contribuirete alla conservazione delle risorse e alla protezione dell'ambiente. Contattate il vostro fornitore o le autorità locali per ulteriori informazioni.



Dichiarazione CE:

- Con il presente, UMC Poland Sp. z o.o. dichiara che il televisore LED soddisfa i requisiti essenziali e le altre disposizioni rilevanti della direttiva RED 2014/53/EU. Il testo completo della Dichiarazione di conformità UE è disponibile al link seguente www.umc-poland.com/declaration-of-conformity/

Dichiarazione di conformità:

- Questo apparecchio è fabbricato nella CEE nel rispetto delle disposizioni del D.M. marzo 1992 ed è in particolare conforme alle prescrizioni dell'art. 1 dello stesso D.M.

Cosa è compreso nella confezione

L'acquisto di questo televisore comprende le seguenti componenti:

- | | |
|-------------------|---|
| • 1x TV | • 1x pacchetto di installazione supporto TV |
| • 1x telecomando | • 1x manuale di istruzioni |
| • 2x batterie AAA | • 3x Certificato di garanzia |

Attaccare il supporto

Seguite le istruzioni all'ultima pagina di questo manuale di istruzioni.

Guida introduttiva - impostazione iniziale

- Inserite le batterie fornite nel telecomando.
- Usate il cavo RF fornito, collegate il televisore alla presa a muro dell'antenna TV.
- Collegare il cavo di alimentazione alla presa elettrica e accendere la TV usando il pulsante di standby sulla TV.
- Dopo l'accensione della TV, verrà visualizzato il menu **Prima installazione**. Se questa non appare, premete sul telecomando [MENU] e poi 8-8-8-8: apparirà il menù. Se volete effettuare modifiche alle impostazioni di default, usate i tasti ▲/▼/◀/▶ di scorrimento. Per uscire dal menù in qualunque momento, premete il tasto [EXIT].
- Configurate le impostazioni desiderate sulla schermata di PRIMA INSTALLAZIONE.**

Antenna DVB - Selezionate il tipo di trasmissione digitale. Potete scegliere tra terrestre (DVB-T), via cavo (DVB-C) o satellitare (DVB-S)*.

Lingua - Configurate la lingua del menù principale del televisore.

Sintonizzazione automatica - Scegliete se volete sintonizzarvi solo in digitale (DTV), analogico (ATV) o entrambe digitale e analogico (DTV + ATV).

- **Paese** - Impostate il paese desiderato.

Ambiente - Selezionate la collocazione del televisore. Per l'utilizzo domestico, selezionate la modalità Modalità Home. Per la modalità dimostrazione in negozio, impostate la Modalità Store.

LCN - Impostate LCN su ON se volete ordinare i canali secondo le preferenze del provider (applicabile solo su canali DVB-T e DVB-C).

- Premete il tasto [OK] per iniziare il processo di sintonizzazione.**
- Preimpostazioni DVB-C di canale opzionale:**
Mantenete le impostazioni di default come consigliato. *Se non vengono trovati i canali DVB-C, contattate il vostro fornitore di rete per richiedere un "ID di rete" valido. Poi effettuate una nuova ricerca. Premete [MENU], selezionate "ID di rete" ed entrate nell'ID di rete.*
- Preimpostazioni DVB-S2 di canale opzionale*:**
Selezionate "Satellite" nel "Antenna DVB" nel menù per le preimpostazioni di canale opzionale. Qui potete scegliere tra diversi satelliti. Quando la selezione è completa, la lista dei canali del satellite esatto sarà disponibile per essere importata nel sistema del vostro televisore.
Confermate con il tasto [OK] sul telecomando per iniziare la scansione.

SUGGERIMENTO: Se vi mancano alcuni canali, si potrebbe trattare di scarsa potenza del segnale: dovrete nel caso pensare di collegare un ripetitore di segnale e di risintonizzare il televisore.

* - Disponibile solo per televisori con un sintonizzatore DVB-S

Telecomando

Fate riferimento all'immagine del telecomando alla seconda pagina di questo manuale di istruzioni.

- ☺ **STANDBY** - Accende il televisore quando è in standby o viceversa.
- 🔇 **MUTE** - Silenzia il suono o viceversa.
- DTV** - Passa alla sorgente TV digitale.
- RADIO** - Passa a digitale e passa da TV a radio in modalità digitale.
- USB** - Passa alla sorgente USB.
- 0 - 9** - per selezionare direttamente i canali TV.
- TV GUIDE** - Apre la guida TV 7 giorni (Modalità digitale).
- ↺ - Per tornare al canale precedentemente in visione.
- VOL ▲/▼** - Per alzare/abbassare il livello del suono.
- S.MODE** - Scorre nelle opzioni di modalità del suono.
- P.MODE** - Scorre nelle opzioni di modalità dell'immagine.
- FAV** - Per mostrare il menù preferiti.
- CH ▲/▼** - Per guardare il canale successivo o precedente.
- (▲/▼/◀/▶/OK) - Vi permette di navigare su menù su schermo e regolare le impostazioni di sistema a piacere. Mentre guardi la televisione, premi OK per mostrare l'elenco dei canali.
- MENU** - Per mostrare il menù OSD.
- EXIT** - Per uscire da qualunque menù.
- SOURCE** - Appare il menù ingresso/sorgente.
- INFO** - Per visualizzare le informazioni sul programma.
- ASPECT** - Per cambiare lo schermo tra i diversi formati di immagine.
- SLEEP** - Premete ripetutamente per scorrere su e giù le opzioni sleep.
- AUDIO** - Per cambiare la lingua dell'audio (se disponibile).
- SUBTITLE** - Per far apparire i sottotitoli nella parte inferiore dello schermo (on/off).
- TEXT** - Modalità televideo - Per entrare nel televideo
- TEXT HOLD** - Modalità televideo - Mantiene la pagina che è visualizzata in quel momento
- TEXT / DVD / ZOOM** - Modalità televideo - per ingrandire
- ◀◀ - Per far ripartire il capitolo corrente
- ▶▶ - Per avanzare al capitolo successivo
- /▲ - Per interrompere la riproduzione / Per ESPELLERE il disco premete/tenete premuto il tasto per 4 secondi.
- ◀◀ - Per la riproduzione in modalità di riavvolgimento rapido.
- ▶▶ - Per la riproduzione in modalità di avanzamento rapido.
- ⏸ - Per riprodurre/mettere in pausa
- TASTI COLORATI** - Televideo supplementare e funzioni OSD

Barra di controllo TV

La barra di controllo della TV si trova sull'angolo inferiore sinistro della parte posteriore della TV. È possibile usarla al posto del telecomando per controllare gran parte delle funzioni della propria TV.

Quando la TV è in modalità standby:

- pressione rapida della barra di controllo - Accensione

Quando si guarda la TV:

- DESTRA/SINISTRA - aumento/riduzione volume
- ALTO/BASSO - cambia canale alto/basso
- pressione rapida - visualizzazione menu / sorgente / Alimentazione / Uscita

Nel menu:

- DESTRA/SINISTRA/ALTO/BASSO - navigazione dei cursore su menu su schermo
- pressione rapida - OK/ conferma voce selezionata
- pressione prolungata - ritorno al menu precedente

Scelta della modalità di ingresso/ sorgentes

Per cambiare tra i diversi ingressi/le diverse connessioni.

a) Uso dei tasti sul telecomando:

1. Premete [SOURCE/☐] - Apparirà il menù sorgente.

2. Premete [▼] o [▲] per selezionare l'ingresso che desiderate.
3. Premete [OK].

b) Uso della levetta di controllo TV:

1. Con una breve pressione del joystick per entrare.
2. Sposta il bilanciere [◀] per selezionare la sorgente.
3. Premere OK.

Collegamenti



USB

Ingresso USB



HDMI 1, 2 in

Ingresso HDMI 1, 2 in



Audio In R/L

Ingresso audio



Video (CVBS)

Ingresso VIDEO



CI Card IN

Ingresso CI



RF In

Ingresso RF / antenna TV



Sat In

Ingresso satellite



Uscita audio digitale COASSIALE

Uscita digitale coassiale



CUFFIE

Uscita cuffie 3.5mm

Navigazione menù TV

Per accedere a questo menù, premete il tasto [MENU] sul telecomando. Per entrare in un menù premete [OK]. Se volete effettuare modifiche alle impostazioni di default, usate i tasti ▲/▼/◀/▶ di scorrimento. Per confermare le impostazioni premete il tasto [OK]. Per uscire dal menù in qualunque momento, premete il tasto [EXIT].

Immagine

Modalità immagine - Scegliete tra le seguenti preimpostazioni.

- **Dinamico** - Impostazioni consigliate per immagini in movimento rapido
- **Standard** - Impostazioni di default
- **Mite** - Per colori più leggeri e meno brillanti
- **Personale** - Vi permette di modificare manualmente tutte le impostazioni
- **Eco** - Consuma il 15% in meno di energia.

Contrasto - Commuta il bilanciamento tra bianco e nero.

Luminosità - Aumenta o diminuisce la luminosità dell'immagine.

Colore - Aumenta il colore dal bianco e nero.

Tono - Vi permette di aumentare o diminuire il livello di tonalità all'interno dell'immagine (solo per segnale NTSC).

Nitidezza - Aumenta o diminuisce la nitidezza dell'immagine.

Temperatura colore - Scegliete tra le seguenti preimpostazioni.

- **Freddo** - Aumenta il blu all'interno dell'immagine
- **Normale** - Impostazioni di default
- **Caldo** - Aumenta il rosso all'interno dell'immagine

Riduzione del disturbo - Filtra e riduce il rumore (interferenza) dell'immagine

Rapporto di aspetto - Il formato dell'immagine varia a seconda del canale e della trasmissione. Ci sono molte diverse opzioni per venire incontro alle vostre necessità al meglio.

- **Auto** - Visualizza automaticamente il migliore formato

dell'immagine. Così l'immagine è nella posizione corretta.

Potrebbero esserci delle linee nere in alto o in basso e/o ai lati.

- **4:3** - Visualizza l'immagine in 4:3 nel suo formato originale. Le strisce laterali appaiono per completare lo schermo in 16:9.
- **16:9** - Riempie lo schermo con un segnale 16:9 regolare.
- **Zoom 1/2** - L'immagine ha la giusta proporzione, ma è ingrandita per riempire lo schermo.
- **Punto per punto (HDMI)** - Mostra l'immagine nella risoluzione originale senza alcuna modifica
- **PC mode** - l'immagine non sarà sottoposta a overscan. Seleziona questa opzione manualmente nel caso in cui parte dello schermo risulti nascosto dopo aver connesso il PC alla TV.

Audio

Modalità audio - Scegliete tra le seguenti preimpostazioni

- **Standard** - Impostazioni di default
- **Musica** - Enfatizza la musica al di sopra delle voci
- **Film** - Dà un audio live e ricco ai film
- **Sport** - Enfatizza l'audio per lo sport
- **Personale** - Seleziona le vostre impostazioni audio personali

Equalizzatore - regola il volume delle diverse frequenze sonore. I livelli audio dell'equalizzatore possono essere regolati solo quando è stata selezionata la modalità 'Personale'.

Bilanciamento - Per far passare il suono tra l'altoparlante

di destra a quello di sinistra e viceversa.

Volume automatico - Quando viene selezionato 'on', il volume resta ad un livello costante indipendentemente dall'ingresso/sorgente.

Surround Sound - Vi permette di accendere e

spegnere l'effetto audio surround.

Uscita digitale - E' l'uscita digitale audio. Scegliete tra le seguenti opzioni:

- **Auto** - Seleziona automaticamente le migliori impostazioni
- **PCM** - Selezionate quest'opzione se siete collegati a uno stereo Hi-fi via cavo digitale (la modulazione codificata di impulsi (PCM) è una rappresentazione digitale di un segnale analogico)

Ritardo SPDIF (ms) - Permette all'utente di regolare

l'impostazione del suono per sincronizzare l'immagine e l'audio

per altoparlanti esterni collegati all'uscita audio digitale.

Ritardo audio (ms) - Permette all'utente di regolare

l'impostazione del suono per sincronizzare l'immagine

e l'audio per gli altoparlanti del televisore.

Descrizione audio - Traccia audio aggiuntiva per persone con

disabilità visive. Disponibile solo per spettacoli DTV selezionati.

- **Volume DA** - per regolare il volume della traccia della Descrizione Audio

Canale

Sintonizzazione automatica - Vi permette di risintonizzare sul televisore tutti i canali digitali, le stazioni radio digitali e i canali analogici.

Sintonizz. manuale ATV - Vi permette di sintonizzare manualmente il segnale analogico.

Sintonizz. manuale DTV - Vi permette di sintonizzare manualmente il segnale digitale.

Modifica programma - Vi permette di cancellare,

saltare e aggiungere canali preferiti.

- **Pulsante rosso** - cancella il canale selezionato.

- **Pulsante verde** - sposta il canale selezionato.

- **Pulsante blu** - salta il canale selezionato. I canali selezionati in Salta non vengono visualizzati premendo i pulsanti CH+ o CH-.

Lista dei programmi - Lista dei promemoria dei vostri programmi.

Info segnale - Informazioni sul segnale DVB.

Informazioni CI - I servizi Pay per view richiedono una "smartcard" da inserire nel televisore. Se sottoscrivete un servizio Pay per view, il fornitore vi farà avere una "CAM" e una "smartcard". La CAM può essere inserita nella PORTA DI INTERFACCIA COMUNE (CI Card In).

Configurazione satellitare* - Questo menù è disponibile solo in modalità DVB-S2. Potete selezionare il tipo di satellite, di transponder, di LNB ecc.

Aggiornamento software (OAD) - On / Off.

Scegliere Sì, il televisore verrà aggiornato automaticamente.

* - Solo per modelli con sintonizzatore DVB-S

Ora

Sincronizzazione automatica - On / Off.

Se si seleziona On, è possibile impostare la data e l'ora all'orologio e viceversa.

Orologio - Impostare la data e l'ora. La data e l'ora vengono impostate automaticamente in modalità DVB.

Orario spegnimento - Vi permette di impostare un'ora precisa in cui il televisore si spegnerà.

Orario accensione - Vi permette di impostare un'ora precisa in cui il televisore si accenderà, il canale che verrà trasmesso, la sorgente e anche il volume. Questa funzione può essere impostata in modo che si ripeta ogni giorno o in determinati giorni.

Fuso orario - Cambia il vostro fuso orario attuale.

Timer di spegnimento - Vi permette di impostare il timer di spegnimento in modo che il televisore si spenga automaticamente per un determinato periodo di tempo.

Spegn. Auto - Regolazione dello standby automatico a scaglioni orari. Off -> 3h -> 4h -> 5h.

OSD Timer - Vi permette di regolare la quantità di tempo che il Menù su schermo resta fisso prima di scomparire.

Blocca

Blocco di sistema - Vi permette di bloccare e sbloccare il menù.

Vi verrà richiesto di digitare una password di 4 caratteri. Usate il tasto ► per abbandonare il campo di immissione della password. Usate il tasto ◀ per cancellare. La password di default è 0000.

Imposta password - Cambiate la password di default.

Blocca programma - Blocco di determinati canali TV.

Controllo gestione dei canali da parte dei genitori

- Blocco di canali TV secondo restrizioni di età.

Blocco tasti - Blocco dei tasti del televisore.

- **Off** - Tutti i tasti del televisore sono sbloccati
- **On** - Tutti i tasti del televisore sono bloccati

Settaggio

Lingua - Vi permette di cambiare la lingua del menù.

Lingua TT - permette di cambiare lingua del televideo.

Lingue audio - Vi permette di cambiare la lingua dell'audio sui canali DVB selezionati.

Sottotitoli - Seleziona Sottotitoli On / Off.

Lingua sottotitoli - Vi permette di cambiare la lingua dei sottotitoli sui canali DVB selezionati.

Audiodesi - Se il segnale ha il supporto per gli audiodesi, i sottotitoli appaiono se si preme "Subtitle". Se impostate la funzione Audiodesi accesa e cambiate su un canale che la supporta, i sottotitoli per audiodesi verranno automaticamente attivati.

Stato del LED - Permette all'utente di accendere e spegnere la spia di accensione del LED quando il televisore è in funzione.

(Quando questa opzione è impostata su OFF la spia di accensione del LED lampeggerà quando viene usato il telecomando).

Schermo blu - Cambia lo sfondo quando non c'è alcun ingresso, tra lo sfondo trasparente e quello blu (disponibile solo con alcune sorgenti).

Prima installazione - Inizializza la prima installazione.

Aggiornamento software (USB) - Ogni tanto potremmo distribuire nuovi firmware per migliorare il funzionamento del televisore (disponibile per il download). Questo menù vi permette di installare i nuovi software/firmware sul televisore. Verranno dati ulteriori dettagli

su come fare con il firmware. Contattate l'assistenza telefonica o fate riferimento al sito 'www.umc-poland.com/blaupunkt/'.

ATTENZIONE: Non accendere il televisore prima di aver completato l'aggiornamento!

Ripristina predefinito di fabbrica - Riporta i menù alle impostazioni di fabbrica.

HDMI CEC* - Vi permette di far funzionare dispositivi via HDMI con il telecomando del televisore.

- **Controllo CEC** - attiva o disattiva le funzioni CEC.
- **Ricevitore audio** - invia segnale audio da trasmissione terrestre/satellitare via HDMI al ricevitore AV senza usare cavi audio aggiuntivi. Questa funzione è disponibile soltanto per l'uscita HDMI ARC.
- **Spegnimento automatico dispositivo** - spegne automaticamente i dispositivi connessi via HDMI CEC quando spegni la TV.
- **Accensione automatica TV** - quando accendi qualsiasi dispositivo connesso via HDMI CEC, la TV si accende automaticamente.
- **Lista dei dispositivi** - mostra un elenco dei dispositivi CEC connessi.
- **Menu dispositivi** - permette di accedere ai menu dei dispositivi e di usarli attraverso il telecomando del televisore.

Informazioni versione - mostra la versione del software del televisore

Modalità Store** - accende e spegne la modalità dimostrazione in negozio

* - **HDMI CEC deve essere supportato dal dispositivo collegato.**

** - **disponibile solo se la modalità negozio è stata selezionata durante la prima installazione**

Guida TV 7 giorni

La guida TV è disponibile in modalità TV digitale. Dà informazioni sulla programmazione TV (laddove supportata dal canale digitale). Potete vedere l'ora di inizio e di fine di tutti i programmi su tutti i canali per i successivi 7 giorni e impostare promemoria.

1. Premete **[TV GUIDE]**. Appairà la guida TV per i successivi 7 giorni.
2. Navigare all'interno del menù usando ▲/▼/◀/▶.

Ora potete:

un promemoria premendo il BLU.

Visualizzate il giorno precedente premendo il ROSSO.

Visualizzate il giorno successivo premendo il VERDE.

Visualizza l'elenco degli appuntamenti premendo GIALLO.

[INFO] mostra informazioni dettagliate sul post selezionato

3. Premete **[EXIT]** per uscire dalla guida TV 7 giorni.

Modalità USB / Media player

La modalità USB offre la riproduzione di diversi tipi di contenuto che sono stati salvati sulla vostra chiavetta di memoria USB. Passando alla sorgente USB, apparirà sul menù principale la modalità USB. Il contenuto verrà suddiviso in Foto, Musica, Film e Testo a seconda del tipo di file.

1. Potete navigare all'interno dei menù usando i tasti di scorrimento ▲/▼/◀/▶. Per confermare l'elemento che desiderate riprodurre/vedere premete il tasto [OK].
2. Selezionate il lettore che desiderate. (Se il vostro lettore ha solo una partizione vedrete un solo elemento).
3. Ora potete accedere all'elemento. Premete OK per visualizzare.
4. Durante la visualizzazione, potete controllare le modalità di riproduzione dell'elemento utilizzando i tasti del telecomando o richiamando il menù di navigazione di riproduzione e selezionando i tasti ▲/▼/◀/▶ sullo schermo e [OK]

NOTA: I cavi di estensione per USB non sono consigliati perché possono causare una riduzione della qualità immagine/audio e interruzioni durante la riproduzione di contenuti dell'USB.

Svarbūs saugos nurodymai



Prieš naudodami prietaisą, perskaitykite šiuos saugos nurodymus ir atkreipkite dėmesį į įspėjimus:

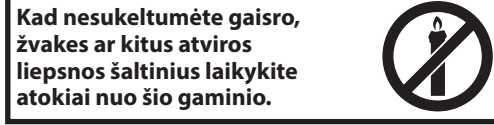

- 43 col. ekrano įstrižainės ar didesnius televizorius turi kelti ir nešti bent jau du asmenys.
- Šiame televizoriuje nėra tokių dalių, kurias galėtų remontuoti pats naudotojas. Pastebėję gedimą, susiekite su gamintoju arba įgaliotu techninės priežiūros centru. Gali būti pavojinga gynybei liesti kai kurias televizoriaus vidines dalis. Gaminiiui suteikiama garantija netaikoma tų gedimų atveju, kai remontą atliko neįgalioti tretieji asmenys.
- Neardykite galinės prietaiso dalies.
- Šis prietaisas skirtas priimti ir atkurti vaizdo ir garso signalus. Griežtai draudžiama jį naudoti kitokia paskirtimi.
- Saugokite televizorių nuo lašančių skysčių ar aptaškymo.
- Norėdami išjungti televizorių iš maitinimo tinklo, ištraukite kištuką iš maitinimo lizdo.
- Norint išvengti pavojus, pažeistą prietaiso maitinimo laidą turi pakeisti gamintojas, techninės priežiūros centro darbuotojas arba kvalifikuotas specialistas.
- Siūlomas atstumas HD televizijai žiūrėti yra apytiksliai penkis kartus didesnis nei ekrano aukštis. Ant ekrano susidarantys atspindžiai nuo kitų šviesos šaltinių gali pabloginti vaizdo kokybę.
- Pasirūpinkite, kad televizorius būtų gerai vėdinamas ir nebūtų statomas arti kitų buitinių prietaisų ar baldų.
- Tarp prietaiso ir sienos palikite mažiausiai 5 cm tarpą ventilacijai.
- Pasirūpinkite, kad ventilacijos angų neuždengtų tokie daiktai kaip laikraščiai, staltiesės, užuolaidos ir pan.
- Televizorius skirtas naudoti vidutinio klimato sąlygomis.
- Televizorius skirtas naudoti tik sausoje vietoje. Naudojami televizorių lauke, pasirūpinkite jo apsauga nuo drėgmės (lietaus, teškancio vandens). Saugokite nuo drėgmės.
- Nedėkite ant televizoriaus jokių daiktų, indų su skysčiais, pavyzdžiui, vazų ir pan. Tokie indai gali netyčia nuvirtti. Dėl to atsirastų elektros keliamas pavojus. Televizorių statykite tik ant lygaus ir stabilaus pagrindo. Ant televizoriaus ar jo puo nedėkite laikraščių, apklotų ir pan.
- Įsitinkinkite, ar prietaisas nepastatytas ant maitinimo laidų, kadangi jie gali būti pažeisti. Mobilieji telefonai ir kiti prietaisai, pavyzdžiui, WLAN siejkliai, beldaidžio signalo vaizdo stebėjimo kameros ir kt. gali kelti elektromagnetinius trikdžius. Nedėkite jų arti televizoriaus.
- Prietaiso nestatykite šalia šildytuvų ar vietose, kur šviečia tiesioginiai saulės spinduliai. Jie neigiamai veikia prietaiso aušinimą. Prietaisui pavojingas perkaitimas, ir dėl to gali smarkiai sumažėti jo tarnavimo laikas. Siekiant užtikrinti saugumą, nešvarumus iš prietaiso turi išvalyti kvalifikuotas specialistas.
- Stenkitės nepažeisti maitinimo laido ar maitinimo tinklo adapterio. Prietaisą jungti į elektros tinklą galima tik su komplekte esančiu laidu / adapteriu.
- Audros pavojingus visiems elektriniams prietaisams. Jei žaibas trenkia į maitinimo tinklą ar anteną, jis gali pažeisti prietaisą net jei jis tuo metu išjungtas. Prieš audrą patartina ištraukti laidus ir antenos jungtis iš prietaiso.

- Prietaiso ekranui valyti naudokite tik drėgną, minkštą šluostę. Naudokite tik švarų vandenį. Jokiu būdu nenaudokite ploviklių, o juo labiau – tirpiklių.
- Televizorių statykite greta sienos, kad pastumtas jis nenuvirtstų.
- ĮSPĖJIMAS: jokiu būdu nestatykite televizoriaus ant nestabiliams pagrindo. Televizorius gali nukristi ir rimtai sužaloti ar užmušti. Daugumos sužeidimų, ypač vaikams, galima išvengti, imantis tokių atsargumo priemonių:
- Televizorių statykite tik ant tokių spintelių ar stovų, kuriuos rekomenduoja televizoriaus gamintojas.
- Televizorių statykite tik ant tokių baldų, kurie saugiai jį atlaikytų.
- Pasirūpinkite, kad televizorius neišsikistų už baldų, ant kurių jis statomas, krašto.
- Nestatykite televizoriaus ant aukštų baldų (pavyzdžiui, spintų ar krygų lentynų), nepritvirtinę tų baldų ir paties televizoriaus prie tinkamo pagrindo.
- Nestatykite televizoriaus ant staltiesės ar kitokių medžiagų, kurios įsiterptų tarp televizoriaus stovo ir baldų.
- Paašinkite vaikams apie pavojus, kurie gresia lipant ant baldų, norint pasiekti televizorių ar jo valdiklius.
- Pasirūpinkite, kad vaikai neliptų ir nesikabintų ant televizoriaus.
- Jei pasiliekate turimą televizorių ir jį pernešate į kitą vietą, vadovaukitės tais pačiais nurodymais.
- Toliau pateikiami nurodymai užtikrina saugesnį televizoriaus pastatymo būdą, kai jis tvirtinamas prie sienos. Taip sumažinama tikimybė, kad jis nuvirs į priekį ir ką nors sužeis ar kad patirsite nuostolių.
- Montuojant šiuo būdu, reikalingas tvirtinimo lynas.
 - A) Vieną lyno (-), skirto (-) montavimui prie sienos, galą varžtais (varžtai būna prie sienos tvirtinamo rėmo komplekte) pritvirtinkite vienoje (abiejose) skylėje (-se) televizoriaus viršuje.
 - B) Kitą tvirtinimo lyno (-) galą pritvirtinkite prie rėmo, kuris sumontuotas ant sienos.
- Televizoriaus programinė įranga ar informacijos rodymo ekrane (OSD) išdėstymas gali būti pakeisti be įspėjimo.
- Pastaba: Elektros išlydžio atveju gali būti rodomos neteisings įrenginio funkcijos. Tokieje situacijose užtenka išjungti ir vėl įjungti televizorių. Televizorius vėl veiks tinkamai.

Įspėjimas:

- Nenaudokite tik išpakuoto televizoriaus. Prieš naudodami, palaukite, kol televizorius sušils iki kambario temperatūros.
- negalima jungti jokių išorinių prietaisų, kol šis prietaisas yra įjungtas. Išjunkite ne tik televizorių, bet ir pačius prietaisus, kuriuos norite prijungti! Televizoriaus maitinimo laidąjunkite į elektros tinklą tik po to, kai prijungiate išorinius prietaisus ar anteną!
- Būtinai užtikrinkite, kad televizoriaus maitinimo laido šakutė būtų lengvai pasiekiamas.
- Prietaisas neskirtas naudoti darbo aplinkoje, kurioje veikia daug monitorių.
- Dažnai klausantis dideliu garsumu per ausines, galima negrįžtamai pakenkti klausimui.
- Užtikrinkite, kad šis prietaisas ir bet kurios jo dalys, taip pat ir maitinimo elementai, būtų utilizuojami aplinkai nekenksmingu būdu. Suabejoję susisiekiite su vietos valdžios įstaiga dėl informacijos apie perdirbimą.
- Rinkdami vietą, kur pastatyti televizorių, turėkite omenyje, kad baldų paviršiai būna apdoroti įvairiais lakais, plastikais ir pan., jie gali būti poliruoti. Tokiais atvejais paviršiuose gali būti cheminio medžiagų, galinčių sureaguoti su televizoriaus stovu. Dėl to prie baldų paviršiaus gali prilipti medžiagos likučiai, kuriuos sunku arba net neįmanoma nuvalyti.
- Jūsų televizoriaus ekranas gaminamas aukščiausios kokybės sąlygomis ir buvo kelis kartus nuodugnai tikrinamas, ar nėra neaktyvių taškų. Atsižvelgiant į technologines gamybos proceso ypatybes, neįmanoma užtikrinti, kad ekrane neatsirasytų nė vieno neaktyvaus taško (net dedant maksimalias kokybės tikrinimo pastangas gamyboje). Šie neaktyvūs taškai nelaikomi gedimu garantinėse sąlygose, jei jų kiekis neviršija DIN standartais apibrėžtų normų.
- Gamintojas negali būti laikomas atsakingu už klientų aptarnavimo problemas, susijusias su trečiosios šalies turiniu arba paslaugomis. Bet kokius klausimus, komentarus ar užklausas dėl paslaugų, susijusias su

trečiosios šalies turiniu ar paslauga, reikia tiesiogiai pateikti turinio ar paslaugos teikėjų.

- Yra daugybė priežasčių, dėl kurių įrenginyje galite nepasiekti turinio ar paslaugų, nesusijusių su pačiu įrenginiu, įskaitant, tačiau neapsiribojant, maitinimo triktį, interneto ryšį arba netinkamą įrenginio sukonfigūravimą. UMC Poland, jos direktoriai, pareigūnai, darbuotojai, agentai, rangovai ir dukterinės įmonės neatsako jums ar jokiai trečiajai šaliai už tokias triktis arba techninės priežiūros trūkumus, nepaisant to, ar priežasties buvo galima išvengti.
- Visas trečiosios šalies turinys arba paslaugos, pasiekiami šiame įrenginyje, pateikiami tokie, kokie yra. „UMC Poland“ ir jos dukterinės įmonės neteikia jums jokios tiesioginės ar numanomos garantijos arba pareiškimo, įskaitant, tačiau neapsiribojant, bet kokias perkamumo, nepažeidžiamumo, tinkamumo konkrečiam tikslui garantijas arba bet kokias tinkamumo, prieinamumo, tikslumo, išsamumo, saugumo, nuosavybės, naudingumo, neapleidumo, klaidų nebuvimo, nepertraukiamo veikimo, jums pateikto turinio ar suteiktų paslaugų naudojimo garantijų, taip pat garantijų, kad turinys arba paslaugos atitinka jūsų reikalavimus arba lūkesčius.
- „UMC Poland“ nėra agentė ir neprisiima jokios atsakomybės už trečiosios šalies turinio arba paslaugų teikėjų veiksmus ar praleidimus arba už tokių trečiųjų šalių teikėjų turinį ar paslaugas.
- „UMC Poland“ ir (arba) jos dukterinės įmonės nėra atsakingos jums ar jokiai trečiajai šaliai už jokių tiesioginių, netiesioginių, specialių, atsitiktinių, baudžiamuosius, išplaukiančius ar kitus pažeidimus, nepaisant to, ar atsakomybė pagrįsta sutartimi, civilinės teisės pažeidimu, aplaidumu, garantijos pažeidimu, griežta atsakomybe ir ar „UMC Poland“ ir (arba) jos dukterinės įmonės buvo informuotos apie tokių pažeidimų galimybę.

Svarbi informacija, susijusi su prietaiso naudojimu vaizdo žaidimams, su kompiuteriais, teksto ir kitokio nejudančio vaizdo rodymu.

- Ilgai naudojant medžiagą su nejudančiu vaizdu, skystųjų kristalų (LCD) ekrane gali atsirasti nuolatiniai „šešėliai“ (kartais ši problema neteisingai pavadinama „ekrano perdegimu“). Tokiu atveju šis šešėlis fone visą laiką matomas ekrane. Tai – negrįžtamas pažeidimas. Tokio pažeidimo galima išvengti, laikantis tolesnių nurodymų:
- Nustatykite mažiausią šviesumo / kontrasto reikšmę.
- Nerodykite nejudančio vaizdo ilgą laiką. Venkite rodyti šiuos vaizdus:
 - » Teleteksto, laikrodžio ir lentelių,
 - » TV meniu
 - » Pauzės (vaizdo sustabdymo) režimu: stenkitės nenaudoti šios funkcijos ilgai, pavyzdžiui, žiūrint filmą.
 - » Išjunkite prietaisą, kai jo nenaudojate.

Maitinimo elementai

- Įdėdami maitinimo elementus, atkreipkite dėmesį į jų polius.
- Nelaikykite maitinimo elementų aukštoje temperatūroje ir nedėkite tokiose vietose, kur temperatūra gali staigiai pakilti, pvz. prie židinio ar prieš tiesioginius saulės spindulius.
- Nelaikykite maitinimo elementų prie šildymą spinduliuojančių šaltinių, nemeskite į ugnį, neardykite ir nebandykite įkrauti vienkartinio įkrovimo elementų. Jie gali prakiurti arba sprogti.
 - » Nenaudokite skirtingų maitinimo elementų kartu ir naujų su senais.
 - » Maitinimo elementus išmeskite taip, kad neterštumėte aplinkos.
 - » Daugelyje ES šalių maitinimo elementų utilizavimą reglamentuoja įstatymai.



Cd

Utilizavimas

- Neišmeskite šio televizoriaus su nerūšiuotomis buitinėmis atliekomis. Nugabenkite jį į specialų elektrinės ir elektroninės įrangos surinkimo tašką perdirbimui. Taip prisidėsite prie žaliavų išteklių tausojimo ir aplinkos saugojimo. Daugiau informacijos gali suteikti pardavėjas arba vietos valdžios įstaiga.



CE pareiškimas:

- „UMC Poland Sp. z o.o.“ pareiškia, kad šis LED televizorius atitinka būtinus reikalavimus ir kitas svarbias RED direktyvos 2014/53/EU nuostatas. Visas ES atitikties deklaracijos tekstas prieinamas per šią nuorodą: www.umc-poland.com/declaration-of-conformity/

Kas yra dėžėje

Šio televizoriaus komplekte yra šios dalys:

- 1 x televizorius
- 1 x televizoriaus stovo montavimo reikmenų paketas
- 1 x nuotolinio valdymo punktas
- 1 x naudojimo vadovas
- 2 x AAA tipo maitinimo elementai
- 3x Garantijos kortelė

Stovo montavimas

Vadovaukitės nurodymais, esančiais paskutiniame šio vadovo puslapyje.

Pradžią – paruošimas naudoti

- Į nuotolinio valdymo pultą įdėkite komplekte esančius maitinimo elementus.
- Viena komplekte esančio RF kabelio galą įkiškite į lizdą televizoriuje, o kitą – į sienoje esantį antenos lizdą.
- Ijunkite maitinimo laidą į maitinimo lizdą ir įjunkite televizorių jame esančiu įjungimo mygtuku.
- Ijungę televizorių būsite pasveikinti meniu **First Time Installation** (Pirmasis diegimas). Jei jis nerodomas automatiškai, spauskite nuotolinio valdymo pulto [MENU] (liet. meniu) mygtuką, po to 8-8-8-8, ir atsiras šis meniu langas. Norėdami pakeisti kuriuos nors numatytuosius nustatymus, naudokite slinkimo mygtukus ▲/▼/◀/▶. Norėdami uždaryti šį langą, bet kuriuo metu spauskite [EXIT] (liet. išeiti) mygtuką.
- Atlikite norimus nustatymus FIRST TIME INSTALLATION lange.**
Skaitmeninės televizijos antena – Pasirinkite skaitmeninės televizijos tipą. Galima rinktis tarp antžeminės (DVB-T), kabelinės (DVB-C) ir palydovinės (DVB-S*).

Kalba – Nustatykite televizoriaus meniu kalbą.

Automatinis reguliavimas – Pasirinkite, ar norite derinti tik skaitmeninius (DTV), analoginius (ATV) ar ir skaitmeninius, ir analoginius (DTV + ATV) kanalus.

– Šalis – Pasirinkite norimą šalį.

Aplinka – Pasirinkite, kur naudojamas televizorius. Naudodami namuose, pasirinkite Home Mode (liet. naudojimo namuose režimas). Naudodami parduotuvės ekspozicijoje, pasirinkite Store Mode (liet. naudojimo ekspozicijoje režimas).

Loginiai kanalų numeriai – Jei norite, kad kanalai būtų išdėstyti pagal operatoriaus sąranką, nustatykite, kad LCN būtų įjungta (taikoma tik DVB-T ir DVB-C kanalams).

- Norėdami pradėti kanalų derinimą, spauskite [OK] Automatinis derinimas mygtuką.**

- Galima išankstinė kanalų sąranka DVB-C:**
Palikite numatytuosius nustatymus taip, kaip rekomenduojama. Jei nerandami DVB-C kanalai, susisiekite su televizijos operatoriumi, kad sužinotumėte „Network ID“ (liet. tinklo numerį). Tada iš naujo atlikite kanalų paiešką. Paspauskite [MENU] mygtuką, pasirinkite „Network ID“ ir įveskite reikiamą tinklo numerį.

- Galima išankstinė kanalų sąranka DVB-S2*:**
„DVB Antenna“ meniu lange pasirinkite galimą išankstinę kanalų sąranką „Satellite“ (liet. palydovas). Čia galėsite pasirinkti iš įvairių palydovų. Pasirinkę, galėsite į savo televizoriaus sistemą įkelti konkretaus palydovo kanalų sąrašą.
Norėdami pradėti kanalų skenavimą, patvirtinkite [OK] mygtuku nuotolinio valdymo pulte.

PATARIMAS: jei nerandate kanalų, greičiausiai to priežastis bus per silpnas signalas. Patartina prijungti signalo stiprintuvą ir iš naujo derinti televizorių.

* - veikia tik televizoriuose su DVB-S derintuvu

Nuotolinio valdymo punktas

Nuotolinio valdymo pulto vaizdas pateiktas antrame šio naudojimo vadovo puslapyje.

- ☞ **STANDBY (liet. budėjimas)** – Įjungti budėjimo režime veikiančių televizorių arba išjungti.
- 🔇 **MUTE (liet. nutildyti)** – Nutildyti arba įjungti garsą.
- DTV** – Įjungti skaitmeninės TV šaltinį.
- RADIO (liet. radijas)** – Įjunkite skaitmeninį TV šaltinį ir rinkitės TV arba radiją skaitmeniniu režimu.
- USB** – Įjungti USB jungties šaltinį.
- 0 – 9** – Pasirinkti norimą TV kanalą.
- TV GUIDE (liet. TV programa)** – Atverti savaitės TV programą (skaitmeniniu režimu).
- 🔄 – Įjungti anksčiau žiūrėtą kanalą.
- VOL ▲/▼** – Didinti arba mažinti garsumą.
- S.MODE** – Naršyti garso režimo parinktis.
- P.MODE** – Naršyti vaizdo režimo parinktis.
- FAV** – Rodyti mėgstamiausių meniu.
- CH ▲/▼** – Perjungti kitą ar ankstesnį kanalą.
- (▲/▼/◀/▶/OK)** – Skirti naršyti ekrane rodomos informacijos meniu ir keisti sistemos nustatymus pagal savo poreikius. Jei žiūrėdami televizorių norite įjungti kanalų sąrašą, paspauskite mygtuką „OK“.
- MENU** – Rodyti OSD meniu.
- EXIT** – Uždaryti visus meniu.
- SOURCE (liet. šaltinis)** – Rodyti įvesties (šaltinio) meniu.
- INFO (liet. informacija)** – Norėdami rodyti programos informaciją.
- ASPECT (liet. vaizdo kraštinių santykis)** – Keisti ekrane rodomo vaizdo formatą.
- SLEEP (liet. migdymas)** – Spauskite kelis kartus, norėdami pasirinkti televizoriaus užmigdymo nustatymus.
- AUDIO (liet. garsas)** – Keisti girdimą kalbą (jeigu yra galimybė).
- SUBTITLE (liet. subtitrai)** – Rodyti eilutę ekrano apačioje (įjungti / išjungti).
- TEXT (liet. teletekstas)** – Teleteksto režimas – įjungti teletekstą
- TEXT HOLD (liet. teleteksto sustabdymas)** – Teleteksto režimas – Sustabdyti tuo metu rodomą puslapį
- TEXT / DVD / ZOOM** – teleteksto režimas – priartinti
- ⏪ – Iš naujo paleisti esamą skyrį
- ⏩ – Pereiti į tolesnį skyrį
- ⏏ / ⏪ – Sustabdyti vaizdo rodyimą / Norėdami išstumti diską, palai-kykite mygtuką paspaudę 4 sekundes.
- ⏩ – Rodyti greito atsukimo režimu.
- ⏪ – Rodyti greito prasukimo režimu.
- ⏮ – Paleisti / pristabdyti
- SPALVOTI MYGTUKAI** – Papildomos teleteksto ir OSD funkcijos

Televizoriaus vairalazdė

Televizoriaus vairalazdė yra kairiajame televizoriaus nugarinės dalies kampe. Ja galite valdyti daugumą televizoriaus funkcijų, nenaudodami nuotolinio valdymo pulto.

Televizoriui veikiant budėjimo režimu:

- trumpas vairalazdės spustelėjimas – televizorių įjungiamas

Žiūrint televizorių:

- Į DEŠINĖ / Į KAIRĖ – garsumo didinimas / garsumo mažinimas
- Į VIRŠŲ / Į APAČIĄ – perjungiami kanalai į priekį / atgal
- trumpas spustelėjimas – iškviečiamas meniu / šaltinis / maitinimas / išėjimas

Iškvietus meniu:

- Į DEŠINĖ / Į KAIRĖ / Į VIRŠŲ / Į APAČIĄ – žymeklio perslinkimas ant ekrane rodomų meniu punktų
- trumpas spustelėjimas – Gerai / pasirinkto punkto patvirtinimas
- ilgas paspaudimas – grįžimas į ankstesnį meniu langą

Ivesties (šaltinio) pasirinkimas

Perjungti įvairius įvesties variantus.

a) Naudojant nuotolinio valdymo pultą:

1. Spauskite [SOURCE/☐] - Ekrane pasirodys šaltinio meniu langas.
2. Norėdami pasirinkti norimą įvestį, spauskite [▼] arba [▲].
3. Spauskite [OK].

b) TV valdiklio lazdelės naudojimas:

1. Trumpai paspaudus valdymo svirtį įeiti.
2. Norėdami pasirinkti šaltinį, perkeltkite svirtį [◀].
3. Paspauskite OK.

Jungtys



USB

USB įvestis



HDMI 1, 2 in

HDMI įvestis 1, 2



R/L - Audio In

Vaizdo grotuvų garso įvestis



Video (CVBS)

Vaizdo įvestis



CI Card IN

CI įvestis



RF In

RF / antenos įvestis



Sat In

Palydovinės televizijos įvestis



Digital COAX Audio Out

Skaitmeninė bendrašė įvestis



HEADPHONES

3,5 mm ausinių įvestis

Naršymas televizoriaus meniu

Norėdami pasirinkti meniu, spauskite nuotolinio valdymo pulto [MENU] mygtuką. Norėdami įjungti meniu, spauskite [OK]. Norėdami pakeisti kuriuos nors numatytuosius nustatymus, naudokite slinkimo mygtukus (▲/▼/◀/▶). Norėdami patvirtinti bet kokius pakeistus nustatymus, spauskite [OK] mygtuką. Norėdami uždaryti šį langą, bet kuriuo metu spauskite [EXIT] (liet. išeiti) mygtuką.

Vaizdas

Vaizdo režimas - rinktisi iš tolesnių nustatymų variantų.

- **Dinaminis** - Rekomenduojami nustatymai, žiūrint greitai besikeičiančius vaizdus
- **Standartinis** - Numatytieji nustatymai
- **Švelnus** - Nustatomos švelnesnės spalvos, mažiau šviesumo
- **Asmeninis** - Galimybė rinkiui būdu keisti visus nustatymus
- **Ekonomiškas** - Suvartojama 15 % mažiau energijos.

Kontrastingumas - Keisti juodos ir baltos spalvos balansą.

Šviesumas - Didinti ar mažinti vaizdo šviesumą.

Atspalvis - Galimybė paryškinti ar sumažinti atspalvių intensyvumą vaizde (tik naudojant NTSC signalą)

Spalvos - Didinti spalvų skaičių nuo juodo ir balto vaizdo.

Ryškumas - Didinti ar mažinti vaizdo ryškumą.

Spalvų šiltnamas - Rinktisi iš tolesnių nustatymų variantų.

- **Šaltos** - Padidinti mėlynos spalvos santykį vaizde

- **Įprastos** - Numatytieji nustatymai

- **Šiltos** - Padidinti raudonos spalvos santykį vaizde

Triukšmo sumažinimas - filtruoja su sumažina vaizdo triukšmą (trikdžius).

Vaizdo kraštinių santykis - Vaizdo formatas priklauso

nuo kanalo / transliuotojo. Galima rinktis iš daugybės

variantų, kuris geriausiai atitiktų jūsų pageidavimus.

- **Auto** - Automatiškai rodomas geriausias vaizdo formatas.

Vaizdas rodomas tinkama padėtimi. Gali būti juodos linijos iš viršaus / apačios ir (arba) iš šonų.

- **4:3** - 4:3 formato vaizdas rodomas originaliu dydžiu. 16:9 ekrano užpildymui naudojamos linijos iš šonų.

- **16:9** - Ekranas užpildomas įprastu 16:9 signalu.

- **Mastelio keitimas 1/2** - Vaizdas išlieka originalios proporcijos, tik yra keičiamas mastelis, kad būtų užpildomas visas ekranas.

- **Pagal taškus (HDMI)** - Vaizdas rodomas jo

originalia raiška be jokių pakeitimų.

- **PC mode (liet. VGA / kompiuteris)** - vaizdas rodomas neišeinant už kraštų. Jeigu prijungus kompiuterį prie televizoriaus, dalies vaizdo nesimato, šį nustatymą parinkite rinkiui būdu.

Garsas

Garso režimas - Rinktisi iš tolesnių nustatymų variantų

- **Standartinis garsas** - Numatytieji nustatymai

- **Muzikos režimas** - Išryškina muzikos fonas balsų atžvilgiu

- **Filmų režimas** - Užtikrina tikroviškus ir plataus diapazono garsus filmuose

- **Sporto režimas** - Pabrėžia sporte aktualius garsus.

- **Asmeninis** - Galimybė rinkiui būdu keisti visus nustatymus

Vienodintuvas - koreguoja skirtingų garso dažnių

garsumą. Vienodintuvo garso lygius keisti galima tik

tuomet, kai pasirinktas garso režimas Asmeninis.

Balansas - Reguluoti garso stiprumą kairiajame

ir dešiniajame garsiakalbiuose.

Automatinis garsumo lygis - Kai funkcija įjungta, garsumas

išlieka vienodo lygio, nepriklausomai nuo įvesties (šaltinio).

Surround Sound - Galima įjungti (ON) ir išjungti (OFF) erdvinį garsą.

Skaitmeninė išvestis - Skaitmeninė išvestis.

Pasirinkite iš galimų nustatymų:

- **Auto** - Automatiškai parenkami geriausi nustatymai

- **PCM** - Šį nustatymą pasirinkite, kai jungiate stereoaparaturą

skaitmeninis kabeliu (impulso kodu moduliacija (PCM)

analoginį signalą paverčia skaitmeniniu dvinariniu signalu)

SPDIF signalo vėlinimas(ms) - Naudotojui suteikiama galimybė

reguluoti garso išoriniuose garsiakalbiuose, prijungtuose per

skaitmeninę garso išvestį, sinchronizavimą su vaizdu.

Garso vėlinimas(ms) - Naudotojui suteikiama galimybė reguliuoti

garso televizoriaus garsiakalbiuose sinchronizavimą su vaizdu.

Garsiniai komentarai - Papildomas garso takelis

silpnaregiams. Veikia tik su kai kuriomis TV laidomis.

- **Garsinių komentarų garsumas** - reguliuoti

garsinių komentarų takelio garsumą

Kanalai

Automatinis reguliavimas - Galima suderinti visus

skaitmeninius televizijos kanalus, skaitmenines radijo

stotis ir analoginės televizijos kanalus televizoriuje.

Analoginių signalų derinimas rinkiui būdu - Galima

rinkiui būdu derinti analoginius signalus.

Skaitmeninių signalų derinimas rinkiui būdu - Galima

rinkiui būdu derinti skaitmeninius signalus.

Kanalų redagavimas - Galima ištrinti, praleisti

ir įtraukti mėgstamus kanalus.

- **Raudonas mygtukas** - ištrinti pasirinktą kanalą.

- **Žalias mygtukas** - perkelti pasirinktą ekraną.

- **Mėlynas mygtukas** - praleisti pasirinktą kanalą. Pažymėti kanalai nebus rodomi, spaudžiant kanalų perjungimo CH+ ir CH- mygtukus.
- Žūrėtinų laidų grafikas** - Priminimų TV programoje sąrašas.
- Informacija apie signalą** - Informacija apie DVB signalą.
- Informacija apie bendrinės sąsajos naudojimą** - Norint matyti už peržiūrą apmokamą turinį, televizoriuje turi būti įstatyta „išmanioji kortelė“. Šią kortelę arba CAM jums išduos paslaugų teikėjas, jei pranešumosite už peržiūras apmokamą turinį. CAM galima įstatyti į COMMON INTERFACE (liet. bendrinės sąsajos) lizdą (CI Card In).
- Palydovinės TV antenos sąranka*** - Šis meniu langas priemas tik DVB-S2 režimu. Galite pasirinkti palydovo tipą, siųstuvo-imituvo ir LNB antenos tipą ir kt.
- Programinės įrangos naujinimas (OAD)** - Įjungta / Išjungta. Pasirinkite įjungta, televizorius bus automatiškai atnaujinamas.
- * - **veikia tik modeliuose su DVB-S derintuvu**

Laiko nustatymai

Automatinė sinchronizacija - įjungtas / išjungtas.

Jei pasirinksite įjungta, galite nustatyti datą ir laiką, esantį laikrodžio metu, ir atvirkščiai.

Laikrodis - Nustatyti datą ir laiką. DVB režimu data ir laikas nustatomi automatiškai.

Išjungimo laikas - Galima nustatyti tikslų laiką, kada televizorius išsijungs.

Įjungimo laikas - Galima nustatyti tikslų laiką, kada televizorius įsijungs, kokį kanalą tuo metu rodyti, iš kokio šaltinio, o taip pat - garsumą. Šią funkciją galima nustatyti kartoti kiekvieną arba tam tikromis dienomis.

Laiko juosta - Pakeisti laiko juosta.

Išjungimo laikmatis - Galima nustatyti išsijungimo laikmatį,

kad televizorius automatiškai išsijungtų po nustatyto laiko.

Automatinis išsijungimas į budėjimo režimą -

Automatinį išsijungimą į budėjimo režimą galima nustatyti valandiniais intervalais: Off -> 3 h -> 4 h -> 5 h.

OSD laikmatis - Galima nustatyti trukmę, kiek laiko

informacija rodoma ekrane iki jai išsijungiant.

Užraktas

Sistemos užraktas - Galima užrakinti arba atrakinti visą meniu. Prašoma įvesti 4 skaitmenų slaptažodį. ► mygtukas skirtas atšaukti slaptažodžio įvedimą. ◀ mygtukas skirtas trinti skaitmenis. Numatytasis slaptažodis yra 0000.

Nustatyti slaptažodį - Pakeisti numatytąjį slaptažodį.

Kanalų blokavimas - Blokuoti konkrečius TV kanalus.

Vaikų prieigos ribojimas - Blokuoti kanalus pagal amžiaus apribojimus.

Mygtukų užrakinimas - Užrakinti televizoriaus mygtukus.

- **įjungtas** - Visi televizoriaus mygtukai - atrakinti
- **įjungtas** - Visi televizoriaus mygtukai - užrakinti

Nustatymai

Kalba - Galima pakeisti meniu kalbą.

TT Language (liet. teleteksto kalba) - suteikia galimybę pakeisti teleteksto kalbą.

Transliuojamo garso kalba - Galima keisti pasirinktų DVB kanalų transliuojamo garso kalbą.

Subtitrai - pasirinkite Subtitrai įjungta / išjungta.

Subtitrų kalba - Galima keisti pasirinktų DVB kanalų subtitrų kalbą.

Sutrikusi klausia - Jei signalas suteikia pagalbą turintiems klausos sutrikimų, paspaudus [Subtitle], ekrane rodomi subtitrai. Įjungus Hearing Impaired ir perjungus kanalą, kuriame galimi subtitrai, funkcija suaktyvinama automatiškai.

Šviesos diodo būseną - Naudotojui suteikiama galimybė įjungti (ON) ar išjungti (OFF) LED indikatorius, naudojant televizorių.

(Kai šis nustatymas išjungtas (OFF padėtyje), LED indikatorius mirkčioja, paspaudus nuotolinio valdymo pulto mygtukus).

Mėlynas ekranas - Pakeičia ekrano foną į mėlyną arba skaidrų, kai nėra jokios įvesties (veikia tik su kai kuriais šaltiniais).

Pirmasis diegimas - Pradedami pirmo įjungimo nustatymai.

Atstatyti televizoriaus nustatymus iš naujo -

Grąžinti gamykliniai televizoriaus nustatymai.

Programinės įrangos atnaujinimas iš USB laikmenos - Kartais

gamintojai išleidžia naują mikroprograminės įrangos versiją (kurią galima atsisiųsti). Per šį meniu langą televizoriuje galima

įdiegti naują programinę (mikroprograminę) įrangą. Išsamesnė

informacija, kaip tą padaryti bus pateikiama su mikroprogramine

įranga. Skambinkite pagalbos klientams linija arba apsilankykite internetinėje svetainėje adresu www.umc-poland.com/blaupunkt/.

PERSPĖJIMAS: *Neišjunkite televizoriaus maitinimo, kol nebus baigtas naujinimas!*

HDMI CEC* - Nuotoliniu televizoriaus valdymo pultu galima valdyti HDMI jungtimi sujungtus prietaisus.

- **CEC Control (liet. CEC valdymas)** - įjungti / išjungti CEC funkcijas.
- **Audio Receiver (liet. garso imtuvas)** - garso signalas iš antžeminis / palydovinės transliacijos per HDMI siunčiamas į AV imtuvą, nenaudojant papildomų audio kabelių. Ši funkcija galima tik su HDMI ARC išvestimi.
- **Device Auto Power Off (liet. automatinis įrenginio išsijungimas)** - išjungiant televizorių, automatiškai išsijungiami per HDMI CEC prijungti įrenginiai.
- **TV Auto Power On (liet. automatinis televizoriaus įjungimas)** - įjungus bet kokį per HDMI CEC prijungtą įrenginį, televizorius įjungiamas automatiškai.
- **Device List (liet. įrenginių sąrašas)** - rodomas per CEC prijungtų įrenginių sąrašas.
- **Device Menu (liet. prietaisų meniu)** - galima atidaryti prietaisų meniu ir juos valdyti nuotoliniu televizoriaus valdymo pultu.

Informacija apie naudojama versiją - rodoma televizoriuje naudojamos programinės įrangos versija

Store Mode** - įjungti (išjungti) televizoriaus ekspozicijos parduotuvejė režimą

* - **HDMI CEC turi palaikyti prijungtas prietaisais.**

** - **veikia tik tuo atveju, kai pirmo įjungimo nustatymuose parinktas ekspozicijos parduotuvejė režimas**

Savitės TV programa

TV programa galima naudotis skaitmeninės televizijos režimu. Suteikia informaciją apie būsimas laidas (jei skaitmeninis kanalas tokią informaciją teikia). Galima peržiūrėti visų kanalų visų laidų pradžios ir pabaigos laiką ateinančiai savaitei ir nustatyti priminimus.

1. Spauskite **[TV GUIDE]**. Ekrane pasirodys ateinančios savaitės programa.
2. Meniu naršykite **▲/▼/◀/▶** mygtukais. **Ką galite padaryti:**
Nustatyti priminimą MĖLYNAS mygtuku.
Peržiūrėti ankstesnės dienos programą - RAUDONA mygtukas.
Peržiūrėti tolesnės dienos programą - ŽALIU mygtukas.
Peržiūrėkite tvarkaraščio sąrašą paspausdami GELTONĄ.
Paspaudus **[INFO]**, rodoma išsami informacija apie pasirinktą programos įrašą
3. Norėdami uždaryti savaitės programą, spauskite **[EXIT]**.

USB režimas / medijos leistas

USB režimu galima leisti įvairaus tipo turinį, išsaugotą USB atmintinėje.

Įjungus USB šaltinį, ekrane rodomas USB režimo langas. Turinys pagal failų tipus suskirstomas į Photo (liet. nuotraukos), Music (liet. muzika), Movie (liet. filmai) ir Text (liet. tekstas).

4. Meniu galima naršyti **▲/▼/◀/▶** mygtukais. Pasirinkę norimą leisti (peržiūrėti) failą, spauskite **[OK]** mygtuką.

5. Pasirinkite norimą diską. (Jei diske yra tik 1 skaidinys, matysite tik 1 eilutę).
6. Tada galite pasirinkti norimą failą. Norėdami peržiūrėti, spauskite [OK].
7. Peržiūrėdami failo turinį, galite valdyti peržiūrą nuotolinio valdymo pultu arba iškvietę peržiūros meniu ir rinkdamiesi ekrane pateiktus mygtukus ▲/▼/◀/▶ ir [OK]

PASTABA: nerekomenduojama naudoti USB jungties ilgintuvais, kadangi jie gali sumažinti vaizdo (garso) kokybę, USB laikmenos turinio peržiūros užstrigimus.

Svarīgi norādījumi par drošību



Pirms ierīces lietošanas izlasiet šos norādījumus par drošību un ievērojiet tālāk norādītos brīdinājumus.

Lai novērstu aizdegšanās risku, sveces un cita veida atklātu liesmu vienmēr turiet tālāk no ierīces.



- Televizoru komplekts ar 43 collu vai lielāku ekrānu ir jāpaceļ un jāpārvieto vismaz diviem cilvēkiem.
- Šim televizoram nav nevienas detaļas, kuru varētu remontēt lietotājs. Bojājuma gadījumā sazinieties ar ražotāju vai pilnvarotu tehniskās apkalpes dienesta pārstāvi. Saskaņā ar konkrētā televizora iekšpusē esošām detaļām var apdraudēt dzīvību. Garantija nesedz bojājumus, kas radušies, nepilnvarotai personai veicot remontdarbus.
- Nenoņemiet ierīces aizmugurējo daļu.
- Šī ierīce ir paredzēta video un skaņas signālu uztveršanai un atveidošanai. Jebkāda cita veida lietošana ir strikti aizliegta.
- Nepakļaujiet televizoru pīlošiem un šakstošiem šķidrumiem.
- Lai televizoram atvienotu strāvas padeves avotu, atvienojiet kontaktdakšu no kontaktlīdždas.
- Ja komplektācijā iekļautais strāvas vads ir bojāts, tas ir jānomaina ražotājam, tirdzniecības pārstāvim vai līdzvērtīgi kvalificētam personām, lai neradītu apdraudējumu.
- Ieteicamais attālums, lai skatītos HD TV ir aptuveni piecas reizes garāks par ekrāna augstumu. Citu gaismas avotu atspulgs ekrānā var pasliktināt attēla kvalitāti.
- Nodrošiniet televizoram pietiekamu ventilāciju un novietojiet to tālāk no citām ierīcēm un mēbeļiem.
- Lai nodrošinātu ventilāciju, uzstādiet ierīci vismaz 5 cm no sienas.
- Nodrošiniet, ka ventilācijas atveres netiek aizsegtas ar aizvēd, galdautiem, aizkariem un citām lietām.
- Televizoru ir paredzēts lietot mērenā klimata joslā.
- Televizoru ir paredzēts lietot tikai sausā vietā. Ja lietojat televizoru ārpus telpām, nodrošiniet, ka tas tiek aizsargāts pret mitrumu (lietu, ūdens šļakatām). Nekad nepakļaujiet to mitruma iedarbībai.
- Uz TV nenovietojiet izstrādājumus vai virtenes ar šķidrumu, piemēram, vāzes utt. Šie trauki var apgāzties, tādējādi apdraudot elektrisko drošību. Televizoru drīkst novietot tikai uz līdzenas un stabilas virsmas. Uz televizoru vai zem tā nedrīkst novietot avīzes, segas vai citus priekšmetus.
- Nodrošiniet, ka ierīce nav novietota uz strāvas kabeļiem, jo šādā veidā tos var sabojāt. Mobilie tālruni un citas ierīces, piemēram, WLAN adapteri, novērošanas kameras ar bezvadu signālu pārraidi utt., var radīt elektromagnētiskos traucējumus, un šādas ierīces nedrīkst novietot televizora tuvumā.
- Nenovietojiet ierīci sildierīču tuvumā un tiešos saules staros, jo tas negatīvi ietekmē ierīces dzesēšanu. Siltuma uzkrāšanās ir bīstama un var ievērojami samazināt ierīces kalpošanas laiku. Lai garantētu drošību, lūdziet kvalificētai personai izīrīt netirumus no ierīces.
- Mēģiniet novērst strāvas vada un strāvas adaptera bojājumus. Ierīci drīkst pievienot, izmantojot tikai komplektācijā iekļauto strāvas vadu/adaptēri.
- Negaisis ir bīstams viena veida elektriskajām ierīcēm. Ja strāvas vadā vai antenas vadā iesper zibens, ierīce var tikt sabojāta pat tad, ja tā ir izslēgta. Pirms negaisa ir jāatvieno visi ierīces vadī un savienotāji.

- Lai notīrītu ierīces ekrānu, lietojiet tikai mitru un mīkstu drāniņu. Lietojiet tikai tīru ūdeni. Nedrīkst lietot tīrīšanas līdzekļus un šķīdinātājus.
- Novietojiet televizoru pie sienas, lai tas nevarētu nokrist, ja tiktu pagrūsts.
- BRĪDINĀJUMS! Televizoru nedrīkst novietot uz nestabilas virsmas. TV var nokrist, radot bīstamas traumas vai nāvi. No vairuma traumu, it sevišķi bērnu, var izvairīties, ievērojot vienkāršus piesardzības pasākumus.
- Izmantojiet TV ražotāja ieteiktos skapjus vai statīvus.
- Izmantojiet tikai tādas mēbeles, kas droši atbalsta TV.
- Nodrošināt, ka TV nepārkaras pāri atbalstošās mēbeles malai.
- Nenovietojiet TV uz augstas mēbeles (piemēram, bufetes vai grāmatu skapja), nenostiprinot mēbeļu un TV ar atbilstošu atbalstu.
- Nenovietojiet TV uz drēbes vai cita materiāla, kas var atrasties starp TV un atbalsta mēbeļu.
- Informēt bērnus par bīstamību, kas rodas kāpjot uz mēbeļiem, lai aizsniegtu TV vai tā vadības ierīces.
- Nodrošināt, ka bērni nekāpj uz TV.
- Ja esošais TV tiek saglabāts un pārvietots, jāievēro tie paši pasākumi.
- Tālāk sniegtie norādījumi ir drošs veids, kā uzstādīt televizoru, piestiprinot to pie sienas, un tādā veidā var novērst iespēju, ka televizors var nokrist uz priekšu un radīt traumas un bojājumus.
- Šādam uzstādīšanas veidam ir nepieciešams lietot stiprinājuma vadu.
 - A) Lietojot vienu/abas augšējās sienas stiprinājuma atveres un skrūves (skrūves jau ir ievietotas sienas stiprinājuma atverēs), piestipriniet vienu stiprinājuma vada(-u) galu pie televizora.
 - B) Nostipriniet otru stiprinājuma vada(-u) galu pie sienas.
- Televizora programmatūras saturs un ekrāna izvēlnes (OSD) izkārtojums var tikt mainīts bez brīdinājuma.
- Piezīme. Elektrostatiskās izlādes (ESD) gadījumā ierīce var uzrādīt nepareizas funkcijas. Šādā gadījumā izslēdziet un ieslēdziet televizoru. Televizors darbosies normāli.

Brīdinājums!

- Nelietojiet TV tieši pēc izpakošanas. Pirms TV lietošanas uzgaidiet, kamēr tas uzsilst līdz telpas temperatūrai.
- Nedrīkst pievienot ārējās ierīces ieslēgtam televizoram. Izslēdziet ne tikai televizoru, bet arī pievienojamās ierīces! Pēc ārējo ierīču un antenas pievienošanas televizora kontaktdakšu pievienojiet sienas kontaktlīdždai!
- Nodrošiniet, ka televizora kontaktdakša vienmēr ir brīvi aizsniedzama.
- Televizoru nav paredzēts lietot darbvietā, kas aprīkota ar monitoriem.
- Ja austiņās pastāvīgi tiek atskaņots liels skaļums, var rasties neatgriezeniski dzirdes bojājumi.
- Noteikti likvidējiet šo ierīci un jebkurus komponentus, tostarp baterijas, videi draudzīgā veidā. Ja rodas šaubas, informācijai par pārstrādi sazinieties ar vietējo varas iestādi.
- Uzstādot ierīci, ņemiet vērā, ka mēbeļu virsmas tiek apstrādātas ar dažādām lakām, un no plastmasas vai citām vielām un tās var būt nopulētās. Šajos izstrādājumos iekļautajām ķīmiskajām vielām var būt reakcija ar televizora statīvu. Rezultātā pastāv iespēja, ka materiāla daļiņas var pielipt pie mēbeļu virsmas; un tās var būt grūti vai neiespējami notīrīt.
- Televizora ekrāns ir ražots augstākās kvalitātes apstākļos, un vairākas reizes tam ir pārbaudīts, vai nepastāv kļūdaini pikseli. Nav iespējams izslēgt nelielu kļūdainu pikseļu skaitu ekrānā ražošanas procesa tehnoloģisko parametru dēļ (pat ja ražošanas procesā ir ievērota maksimālā rūpība). Šie kļūdainie pikseli netiek uzskatīti par kļūmēm atbilstoši garantijas nosacījumiem, ja tie nepārsniedz DIN normās noteiktās robežas.
- Ražotājs neuzņemas atbildību par klientu servisa problēmām, kas saistītas ar trešās puses saturu vai pakalpojumiem. Ja ir jautājumi, komentāri vai ar alkalpi saistīti jautājumi par trešās puses saturu vai pakalpojumiem, jums jāsazinās ar attiecīgajiem satura un pakalpojumu sniedzējiem.
- Var būt dažādi ar ierīci nesaistīti iemesli, kāpēc ierīcē nevarat piekļūt saturam vai pakalpojumiem, tostarp, bet neaprobežojoties ar strāvas

zudumu, interneta savienojumu vai nevarēšu pareizi konfigurēt ierīci. UMC Poland, tā direktori, vadošie darbinieki, aģenti, līgumslēdzēji un filiāles neuzņemas atbildību attiecībā pret jums vai trešajām pusēm par šādām kļūmēm vai apkopes nepilnībām neatkarīgi no iemesla un tā, vai no tā varēja/nevarēja izvairīties.

- Viss trešās puses saturs un pakalpojumi, kas pieejami šajā ierīcē, ir nodrošināti "tādi, kādi tie ir" un "tādi, kādi tie ir pieejami", un UMC Poland un tā filiāles neuzņemas nekādu tiešu vai netiešu atbildību un jūsu pārstāvēniecību, ietverot, bet neaprobežojoties ar tiešu vai netiešu piemērotības tirdzniecībai garantiju, likuma pārkāpumu, piemērotību noteiktam mērķim vai ar jebkādam garantijām attiecībā uz jums nodrošinātā satura vai pakalpojumu piemērotību, pieejamību, precizitāti, pilnīgumu, drošību, ipašumtiesībām, nepiemērotību, pienākumu nepildīšanu vai kļūdainu un pārtraukumiem esošu darbību un izmantošanu, kā arī to, ka šis saturs vai pakalpojumi būs piemēroti jūsu prasībām un paredzētajam.
- UMC Poland nav pārstāvis un neuzņemas atbildību par trešās puses satura un pakalpojumu nodrošinātajām darbībām un izlaidumiem, kā arī neuzņemas atbildību par nevienu šādas trešās puses nodrošinātā satura vai pakalpojuma saturu.
- Nevienā gadījumā UMC Poland un/vai tā filiāles nebūs atbildīgas ne pret jums, ne pret trešo pusi par tiešiem, netiešiem, speciāliem, nejausiem, soda, izrietošiem vai cita veida bojājumiem, neskatoties uz to, vai atbildības nosacījumi ir pamatoti ar līgumu, civiltiesību pārkāpumu, nolaidību, garantijas pārkāpumu, stingru atbildību vai citu pamatojumu, un neskatoties uz to, vai UMC Poland un/vai tā filiāles ir vai nav norādījuši par šādu bojājumu iespējamību.

Svarīga informācija par videospēlēm, datoriem, parakstiem un citiem fiksētā attēla rādītājiem

- Ja ilgstoši tiek lietots fiksēta attēla programmas materiāls, LCD ekrānā var parādīties pastāvīgs "ēnas attēls" (dažreiz tas tiek nepareizi definēts kā "izdegusi ekrāna vieta"). Pēc tam šis ēnas attēls ir pastāvīgi redzams fonā. Tas ir neatgriezenisks bojājums. Lai novērstu šādu bojājumu rašanos, izpildiet tālāk sniegtos norādījumus.
- Samaziniet spilgtuma/kontrasta iestatījumu līdz minimālajam skata leņķim.
- Neatstājiet fiksētu attēlu ekrānā uz ilgu laika posmu. Centieties nerādīt ekrānā:
 - » teleteksta laiku un diagrammas,
 - » TV izvēlni
 - » režīmu "Pause" (Pauze) ("aizturēšana"): nelietojiet šo režīmu ilgu laiku, piemēram, kamēr skatāties video.
 - » Izslēdziet ierīci, kad to nelietojat.

Baterijas

- Ievietojot baterijas, ņemiet vērā pareizo polaritāti.
- Nepakļaujiet baterijas augstai temperatūrai un nenovietojiet tās vietās, kur temperatūra var strauji paaugstināties, piemēram, tuvu liesmām vai tiešos saules staros.
- Nepakļaujiet baterijas pārmērīgam starojuma karstumam, nemetiet tās liesmās, neizjauciet tās un nemēģiniet uzlādēt nelādējamās baterijas. To saturs var iztecēt, vai tas var eksplodēt.
 - » Dažāda tipa baterijas nedrīkst lietot kopā, un nedrīkst jaukt jaunās baterijas ar vecajām baterijām.
 - » Likvidējiet baterijas veidi draudzīgā veidā.
 - » Lielākajā daļā Eiropas Savienības valstu bateriju likvidēšana ir regulēta tiesību aktos.



Likvidēšana

- Neizmetiet šo televizoru kā nešķirotus sadzīves atkritumus. Nododiet to attiecīgā savākšanas punktā elektrisko un elektronisko ierīču pārstrādei. Tā rīkojoties, jūs palīdzēsiet saglabāt dabas resursus un aizsargāt apkārtni.



vidi. Lai uzzinātu vairāk, sazinieties ar mazumtirgotāju vai vietējo vairostādi.

CE paziņojums

- Ar šo UMC Poland Sp. z o.o. paziņo, ka LED TV atbilst RED Directive 2014/53/EU iekārtām un to atbilstības savstarpējo atzīšanu pamatprasībām un citiem piemērojamiem nosacījumiem. ES atbilstības deklarācijas pilnais teksts ir pieejams šādā saitē: www.umc-poland.com/declaration-of-conformity/

Komplekta saturs

Ši televizora komplektācijā iekļautas daļas

- | | |
|----------------------|--|
| • 1 televizors | • 1 televizora statīva uzstādīšanas pieredumu iepakojums |
| • 1 tālvadības pults | • 1 lietotāja rokasgrāmata |
| • 2 AAA baterijas | • 3x Garantijas karte |

Statīva pievienošana

Ievērojiet norādījumus, kas sniegti šīs lietotāja rokasgrāmatas pēdējā lapā.

Darba sākšana – sākotnējā uzstādīšana

- Ilevietojiet tālvadības pulti komplektācijā iekļautās baterijas.
- Izmantojot komplektācijā iekļauto RF kabeli, pievienojiet televizoru pie televizora antenas sienas kontaktligzdas.
- Pievienojiet strāvas vadu kontaktligzdai un ieslēdziet TV, izmantojot TV gaidstāves režīma pogu.
- Pēc televizora ieslēgšanas tiek rādīta izvēlne **Instalēšana pirmo reizi**. Ja šis ekrāns netiek parādīts, nospiediet tālvadības pults pogu [MENU], ievadiet 8-8-8-8, un izvēlne tiek parādīta. Lai mainītu kādu no noklusējuma iestatījumiem, izmantojiet ritināšanas pogas ▲/▼/◀/▶. Lai jebkurā brīdī izietu no izvēlnes, nospiediet pogu [EXIT].
- Ekrānā INSTALĒŠANA PIRMO REIZI iestatiet nepieciešamos iestatījumus.**
DVB antena - atlasiet digitālās apraides veidu. Varat izvēlēties starp Virszemes televīzija (DVB-T), Kabeltelevīzija (DVB-C) vai Satelīttelevīzija (DVB-S)*.
Valoda - iestatiet televizora izvēlnes valodu.
Automātiskā regulēšana - izvēlieties regulēt tikai digitālos (DTV), analogos (ATV) kanālus vai gan digitālos, gan analogos (DTV + ATV) kanālus.
- Valsts - iestatiet nepieciešamo valodu.
Vide - atlasiet televizora atrašanās vietu. Lietošanai mājās atlasiet Mājas režīms. Veikala demonstrācijas režīmam atlasiet Veikala režīms.
LCN (Loģiskā kanāla numurs) - iestatiet LCN uz ON (ieslēgts), ja vēlaties sakārtot kanālus pēc pakalpojuma nodrošinātāja izvēles (attiecas tikai uz DVB-T un DVB-C kanāliem).
- Lai sāktu regulēšanu, nospiediet pogu [OK].**
- Izvēles kanālu sākotnējo iestatījumu DVB-C:**
Uzturiet visus noklusējuma iestatījumus, kā ieteikts. *DVB-C kanāli nav atrasti, sazinieties ar tīkla pakalpojuma nodrošinātāju, lai iegūtu derīgu tīkla ID. Pēc tam veiciet jaunu meklēšanu. Nospiediet [MENU], atlasiet Tīkla ID un ievadiet tīkla ID.*
- Izvēles kanālu sākotnējo iestatījumu DVB-S2*:**
Izvēles kanālu sākotnējo iestatījumu izvēlnes sadaļā DVB antena atlasiet Satelīttelevīzija. Šajā izvēlnē var atlasīt dažādus satelītus. Ja atlase ir izdarīta, konkrētā satelīttelevīzijas kanālu saraksts ir pieejams importēšanai televizora sistēmā.
- Lai sāktu skenēšanu, apstipriniet ar tālvadības pults pogu [OK].**

PADOMS: Ja kādi kanāli trūkst, visticamāk, iemesls ir signāla stiprums. Iespējams, ir jāpievieno signāla pastiprinātājs un vēlreiz jāveic TV kanālu regulēšana.

* - Pieejams tikai televizoriem ar DVB-S uztvērēju

Tālvadības pults

Skatiet tālvadības pults attēlu šīs lietotāja rokasgrāmatas otrajā lappusē.

- ⏻ STANDBY** – televizors tiek ieslēgts, ja tas ir gaidstāves režīmā, vai televizors tiek pārslēgts gaidstāves režīmā.
- 🔇 MUTE** – skaņa tiek ieslēgta vai izslēgta.
- DTV** – tiek pārslēgts uz digitālo TV avotu.
- RADIO** – tiek pārslēgts uz digitālo režīmu un digitālajā režīmā pārslēgts starp televizoru un radio.
- USB** – tiek pārslēgts uz USB avotu.
- 0-9** – tiek veikta tieša TV kanālu atlase.
- TV GUIDE (TV programma)** – tiek atvērta 7 dienu TV programma (digitālais režīms).
 – tiek atvērts iepriekš skatītais kanāls.
- VOL ▲/▼** – skaņas līmenis tiek palielināts/samazināts.
- S.MODE** – tiek ritināts pa skaņas režīma opcijām.
- P.MODE** – tiek ritināts pa attēlu režīma opcijām.
- FAV** – tiek atvērta izlases izvēlne.
- CH ▲/▼** – tiek pārslēgts uz iepriekšējo kanālu vai nākamo kanālu.
- (▲/▼/◀/▶/OK)** – ļauj navigēt pa ekrāna izvēlnēm un pēc jūsu izvēles pielāgot sistēmas iestatījumus. Skatoties televizoru, nospiediet OK, lai parādītu kanālu sarakstu.
- MENU** – tiek atvērta ekrāna izvēlne.
- EXIT** – tiek aizvērtas visas izvēlnes.
- SOURCE** – tiek parādīta ievades/avota izvēlne.
- INFO** – Lai parādītu programmas informāciju.
- ASPECT** – tiek pārslēgti dažādi ekrāna attēla formāti.
- SLEEP** – spiežot atkārtoti, tiek pārslēgti miega opciju cilki.
- AUDIO** – tiek mainīta audio valoda (ja iespējams).
- SUBTITLE** – tiek pārslēgts (ieslēgts/izslēgts) ekrāna apakšdaļas dialoglodziņš.
- TEXT** – teleteksta režīms: tiek atvērts teleteksta režīms.
- TEXT HOLD** – teleteksta režīms: tiek pauzēta pašreizējā rādītā lapā.
- TEXT / DVD / ZOOM** – teleteksta režīms - lai tuvinātu
- ◀◀** – tiek no jauna rādīta pašreizējā epizode.
- ▶▶** – tiek ātri pārtīts uz nākamo epizodi.
- /▲** – tiek apturēta atskaņošana/lai izstumtu disku, nospiediet pogu un turiet nospiestu to 4 sekundes.
- ◀◀** – atskaņošana notiek ātrās attīšanas režīmā.
- ▶▶** – atskaņošana notiek ātrās pārtīšanas režīmā.
- ⏸** – notiek atskaņota/ir aktivizēta pauze.
- KRĀSU POGAS** – papildu teleteksta un ekrāna izvēlnes funkcijas

TV vadības bloks

TV vadības bloks atrodas TV aizmugures kreisās puses apakšējā stūrī. Varat lietot neatkarīgi no tālvadības pults, lai vadītu lielāko daļu TV funkciju.

Kad TV ir pārslēgts gaidstāves režīmā:

- uz īsu brīdi nospiediet vadības bloku – ieslēdzas

TV skatīšanās laikā:

- PA LABI/PA KREISI – skajāk/klusāk
- AUGŠUP/LEJUP – maina programmu uz nākamo/iepriekšējo
- Nospiediet uz īsu brīdi – rāda izvēlni / avotu / jaudu / izeju

Kad atvērta izvēlne:

- PA LABI/PA KREISI – ekrāna izvēlņu kursora pārvietošana
- Nospiediet uz īsu brīdi – LABI/ap stiprina atlasīto vienumu
- Turiet nospiestu – atgriežas iepriekšējā izvēlnē

Ievades/avota režīma izvēle

Lai pārslēgtu dažādas ievades/savienojumus, rīkojieties, kā aprakstīts tālāk.

a. Tālvadības pults pogu lietošana

- Nospiediet [SOURCE/□] – tiek parādīta avota izvēlne.
- Nospiediet [▼] vai [▲] – tiek atlasīta nepieciešamā ievade.
- Nospiediet [OK].

b. TV vadības plāksnes izmantošana:

1. Īsi nospiežot vadības bloku, lai ieiētu.
2. Lai izvēlētos avotu, pārvietojiet rokturi [◀].
3. Nospiediet OK.

Savienojumi



USB

USB ievade



HDMI 1, 2 in

HDMI ievade 1, 2



R/L - Audio In

Video audio ievade



Video (CVBS)

Video ievade



CI Card IN

CI ievade



RF In

RF/TV antenas ievade



Sat In

Satelittelevizijas ievade



Digital COAX Audio Out

Digitālā koaksiālā izvade



HEADPHONES

3,5 mm austiņu izvade

- **4:3** - 4:3 attēls tiek parādīts tā oriģinālajā lielumā. Sānu malas tiek rādītas, lai ietilpinātu 16:9 ekrānā.
- **16:9** - ekrāns tiek aizpildīts ar pastāvīgu 16:9 signālu.
- **1/2 tūlumaīpaņas** - attēls ir pareizajā proporcijā, bet tuvināts, lai aizpildītu ekrānu.
- **Dot by Dot (HDMI)** - tiek parādīts attēls bez izmaiņām un ar tā oriģinālo izšķirtspēju.
- **PC mode** - attēls tiks piemērots bez izvēršanas. Iestatiet opciju manuāli, ja daļa no ekrāna ir slēpta pēc datora pievienošanas pie televizora.

Skaņa

Skaņas režīms - var izvēlēties no tālāk norādītajiem sākotnējiem iestatījumiem.

- **Standarta** - noklusējuma iestatījumi.
- **Mūzika** - mūzika ir skaļāka par balsīm.
- **Filma** - filmām tiek nodrošināta dzīva un pilnīga skaņa.
- **Sports** - tiek izcelta sporta skaņa.
- **Personīgais** - tiek atlasīti personīgie skaņas iestatījumi.

Izlidzinātājs - pielāgo dažādu skaņas frekvenču skaļumu. Izlidzinātāja skaņas līmeni var pielāgot tikai tad, kad ir atlasīts skaņas režīms Personīgais.

Līdzsvars - tiek pārslēgta skaņa no kreisās puses un labās puses skaļruņiem.

Automātiskais skaļuma līmenis - kad atlasīts, skaļums paliek nemainīgs līmeni neatkarīgi no ievades/avota.

Surround Sound - ļauj IESLĒGT vai IZSLĒGT telpisko skaņu.

Digitālā izvade - šī ir koaksiālā digitālā audio signāla izvade. Izvēlieties no tālāk norādītajām opcijām.

- **Automātiski** - automātiski tiek atlasīti labākie iestatījumi.
- **PCM** - atlasiet šo opciju, ja izveidojat savienojumu ar stereo Hi-fi sistēmu, izmantojot koaksiālo kabeli (impulskoda modulācija, PCM) ir digitāla analogā signāla atveidošana).

SPDIF aizkave (ms) - lietotājam ir iespēja pielāgot ar digitālo audio izvadi pievienoto ārējo skaļruņu skaņas iestatījumus, lai atskanētu skaņu sinhronizētu ar attēlu.

Audio aizkave (ms) - lietotājam ir iespēja pielāgot skaņas iestatījumus, lai televizora skaļruņos atskanētu skaņu sinhronizētu ar attēlu.

Audio apraksts - papildu skaņas celiņš cilvēkiem ar redzes traucējumiem. Pieejams tikai atlasītām DTV pārraidēm.

- **AD skaļums** - tiek pielāgots audio apraksta skaņas celiņa skaļums.

Navīģēšana pa televizora izvēlni

Lai atvērtu šo izvēlni, nospiediet tālvadības pults pogu [MENU]. Lai atvērtu izvēlni, nospiediet [OK]. Lai mainītu kādu no noklusējuma iestatījumiem, izmantojiet ritināšanas pogas (▲/▼/◀/▶). Lai apstiprinātu iestatījumus, nospiediet pogu [OK]. Lai jebkurā brīdī izietu no izvēlnes, nospiediet pogu [EXIT].

Attēls

Attēlu režīms - izvēlieties no tālāk norādītajiem sākotnējiem iestatījumiem.

- **Dinamisks** - ieteicami iestatījumi ātri kustīgiem attēliem.
- **Standarta** - noklusējuma iestatījumi.
- **Maigs** - ir gaišāks pēc krāsas un ar mazāku spilgtuma līmeni.
- **Personīgais** - visus iestatījumus var iestatīt manuāli.
- **Ekonomija** - patērē par 15% mazāk enerģijas.

Kontrasts - pārslēdz melnās vai baltās krāsas līdzsvaru.

Spilgtums - tiek palielināts vai samazināts attēla spilgtums.

Krāsa - tiek palielināts krāsas līmenis no melnās un baltās krāsas.

Nokrāsa - ļauj palielināt vai samazināt attēla nokrāsas līmeni (tikai NTSC signālam).

Asums - tiek palielināts vai samazināts attēla asums.

Krāsnu temperatūra - izvēlieties no tālāk norādītajiem sākotnējiem iestatījumiem.

- **Auksts** - tiek palielināts attēla zilās krāsas līmenis.
- **Normāls** - noklusējuma iestatījumi.
- **Silts** - tiek palielināts attēla sarkanās krāsas līmenis.

Trokšņa samazināšana - tiek filtrēts un samazināts attēla trokšnis (traucējumi).

Proporcijas - attēla formāts atšķiras atkarībā no kanāla/apraides. Tālāk ir norādītas dažādas opcijas, lai atrastu savām vajadzībām piemērotāko.

- **Automātiski** - automātiski tiek parādīts labākais attēla formāts. Šādi attēls ir pareizajā pozīcijā. Attēla augšpusē/apakšpusē un/vai sānos var būt melnas līnijas.

Kanāls

Automātiska regulēšana - visi televizora digitālie kanāli, radio kanāli un analogie kanāli tiek atkārtoti regulēti.

Analogā manuālā regulēšana - ir iespēja manuāli regulēt analogo signālu.

Digitālā manuālā regulēšana - ir iespēja manuāli regulēt digitālo signālu.

Kanālu rediģēšana - ir iespēja dzēst, izlaist un pievienot izlases kanālus.

- **Sarkanā poga** - dzēst atlasīto kanālu.

- **Zaļā poga** - pārvietot atlasīto kanālu.

- **Zilā poga** - izlaist atlasīto kanālu. Kanāli, kuri ir atlasīti izlasei, netiek rādīti, kad tiek nospiesta poga CH+ vai CH-

Plānoto saraksts - programmu atgādinājumu saraksts.

Signāla informācija - informācija par DVB signālu.

CI informācija - lai televizorā varētu izmantot maksas pakalpojumus,

tajā ir jāievieto viekartē. Ja abonējat maksas pakalpojumus, pakalpojumu sniedzējs jums nodrošina CAM moduli un viekartē. CAM moduli var ievietot kopējā interfeisa ligzdā (CI Card In).

Šķīvja iestatīšana* - šī izvēlnē ir pieejama tikai režīmā DVB-S2.

Varat atlasīt satelīta veidu, retranslatoru, LNB veidu utt.

Programmatūras atjaunināšana (OAD) - ieslēgta / izslēgta.

Izvēlieties ieslēgts, televizors tiks automātiski atjaunināts.

* - **Tikai modeļiem ar DVB-S uztvērēju**

Laiks

Automātiskā sinhronizācija - ieslēgta / izslēgta.

Ja izvēlaties ieslēgt, varat iestatīt datumu un laiku pulksteni un otrādi.

Pulkstenis - tiek iestatīts datums un laiks. DVB režīmā datums un laiks tiek iestatīts automātiski.

Izslēgšanas laiks - ir iespēja noteikt laiku izslēgt televizoru.

Izslēgšanas laiks - ir iespēja iestatīt noteiktu laiku, kad televizors tiek ieslēgts, tiek parādīts kanāls, tiek ieslēgts avots un arī skaļums. Pēc tam šo funkciju var pārslēgt, lai atkārtotu katru dienu vai noteiktā dienā.

Laika josla - tiek mainīta pašreizējā laika josla.

Miega taimeris - ir iespēja iestatīt miega taimeris, kad

pēc iestatīta laika perioda televizors tiek izslēgts.

Automātiskā gaidstāve - automātiskā gaidstāve ir pielāgojama

ar stundas iedaļu: Off (Izslēgts) > 3 h > 4 h > 5 h.

Ekrāna izvēlnes taimeris - ir iespēja pielāgot laiku, cik

ilgi ekrāna izvēlnē tiek rādīta pirms izslēgšanas.

Bloķēšana

Sistēmas bloķēšana - ir iespēja bloķēt un atbloķēt izvēlni. Tiek vaičāts ievadīt 4 ciparu paroli. Izmantojiet pogu ►, lai aizvērtu paroles ievades logu. Izmantojiet pogu ◀, lai notīrītu. Noklusējuma parole ir 0000.

Iestatīt paroli - tiek mainīta noklusējuma parole.

Kanālu bloķēšana - tiek bloķēti konkrēti televīzijas kanāli.

Vecāku uzraudzība - televīzijas kanāli tiek bloķēti,

balstoties uz vecuma ierobežojumu.

Pogu bloķēšana - televizora pogas tiek bloķētas.

- **Izslēgt** - visas televizora pogas tiek atbloķētas.

- **Ieslēgt** - tiek atbloķētas visas televizora pogas.

Iestatījumi

Valoda - ir iespēja mainīt izvēlnes valodu.

Teleteksta valoda - nodrošina iespēju piekļūt teleteksta valodai.

Audio valodas - ir iespēja mainīt DVB kanālu audio valodu.

Subtitri - Izvēlieties Subtitle On / Off.

Subtitru valoda - ir iespēja mainīt atlasīto DVB kanālu subtitru valodu.

Dzirdes traucējumi - ja signāls nodrošina atbalstu cilvēkiem ar

dzirdes traucējumu, subtitrus var demonstrēt, nospiežot pogu

Subtitle. Ja opcija Hearing Impaired (Dzirdes traucējumi) tiek

iestatīta uz ON (ieslēgts) un pārslēdzat uz kanālu ar atbalstu

dzirdes traucējumiem, subtitri tiek demonstrēti automātiski.

Gaismas diodžu statuss - ir iespēja lietotājam IESLĒGT vai IZSLĒGT

barošanas gaismas diodes indikatoru, kad televizors tiek lietots.

(Kad šī opcija ir iestatīta uz OFF (Izslēgts), barošanas gaismas

diodes indikator mirgo, kad tiek lietota tālvadības pults).

Zilais ekrāns - fons tiek mainīts, ja nav pieejama ievade no

caurspīdīga fona uz zilu fonu (pieejams tikai dažiem avotiem).

Instalēšana pirmo reizi - tiek palaista pirmās reizes instalēšana.

Atiestatīt TV - izvēlnes tiek atiestatītas uz rūpnīcas iestatījumiem.

Programmatūras atjauninājums (USB) - laiku pa laikam mēs izlaižam

jaunu aparātprogrammatūras versiju, lai uzlabotu televizora darbību

(pieejama lejupielādei). Šajā izvēlnē var televizorā instalēt jaunu

programmatūru/aparātprogrammatūru. Informācija, kā to paveikt, tiks

nodrošināta kopā ar aparātprogrammatūru. Sazinieties ar palīdzības

dienestu vai apmeklējiet vietni www.umc-poland.com/blaupunkt/.

BRĪDINĀJUMS: Neizslēdziet televizoru, kamēr nav pabeigta jaunināšana!

HDMI CEC* - ir iespēja ar televizora tālvadības pulti

vadīt ierīces, kas pievienotas, izmantojot HDMI.

- **CEC vadība** - ieslēdz/izslēdz CEC funkciju.

- **Audio uztvērējs** - nosūta audio signālu no virszemes/satelīta apraides, izmantojot HDMI, uz AV uztvērēju, neizmantojot papildu audio kabeļi. Šī funkcija ir pieejama tikai HDMI ARC izvadei.

- **Ierīces automātiskā izslēgšana** - automātiska pie HDMI CEC

pievienotas ierīces izslēgšana, kad izslēdzat televizoru.

- **Televizora automātiskā ieslēgšana** - kad ieslēdzat jebkuru

pievienoto HDMI CEC ierīci, televizors tiek ieslēgts automātiski.

- **Ierīču saraksts** - parāda pievienoto CEC ierīču sarakstu.

- **Ierīces izvēlnē** - ir iespēja piekļūt ierīces izvēlnē un lietot

izvēlni, izmantojot televizora tālvadības pulti.

Versijas informācija - tiek rādīta televizora programmatūras versija

Veikala režīms** - TIEK IESLĒGTS/IZSLĒGTS veikala demonstrācijas režīms

* - **Pievienotajai ierīcei ir jāatbalsta funkcija HDMI CEC.**

** - **Pieejams tikai tad, ja pirmās instalācijas reizes laikā ir atlasīts**

veikala režīms

7 dienu televīzijas programma

Televīzijas programma ir pieejama digitālās televīzijas režīmā. Tiek

nodrošināta informācija par nākamajām programmām (ja to atbalsta

digitālais kanāls). Varat skatīt visu kanālu nākamo 7 dienu programmu

sākuma un beigu laiku un iestatīt atgādinājumus.

1. Nospiediet pogu **[TV GUIDE]**. Tiek rādīta nākamo 7 dienu televīzijas programma.

2. Navigējiet pa izvēlni, izmantojot pogu ▲/▼/◀/▶.

Tagad varat veikt tālāk norādītās darbības.

Nospiežot ZILU pogu, varat iestatīt atgādinājumu.

Nospiežot SARKANS pogu, varat skatīt iepriekšējo dienu.

Nospiežot ZAĻO pogu, varat skatīt nākamo dienu.

Skatiet grafiku sarakstu, nospiežot DZELTENA.

Nospiežot pogu **[INFO]**, tiek parādīta informācija par atlasīto

ziņojumu.

3. Nospiediet pogu **[EXIT]**, lai aizvērtu 7 dienu televīzijas programmu.

USB režīms/multivides atskaņotājs

USB režīms nodrošina iespēju atskaņot dažāda veida saturu, kas saglabāts

USB atmiņas ierīcē. Pārslēdzot uz USB avotu, tiek rādīts USB režīma izvēlnes

ekrāns. Ņemot vērā faila veidu, saturs tiek iedalīts šādi: Photo (Fotoattēls),

Music (Mūzika), Movie (Filma) un Text (Teksts).

1. Lai navigētu pa izvēlnēm, izmantojiet rītnāšanas pogas ▲/▼/◀/▶.

Lai apstiprinātu atskaņojamo/skatāmo vienumu, nospiediet pogu

[OK].

2. Atlasiet nepieciešamo disku. (Ja diskam ir tikai 1 nodalījums, ir

redzams tikai 1 vienums)

3. Tagad varat piekļūt vienumam. Lai skatītu, nospiediet pogu OK.

4. Izmantojot tālvadības pults pogas vai atverot atskaņošanas navigācijas

izvēlni un atlasot ekrāna pogas ▲/▼/◀/▶ un pogu [OK], skatīšanas

laikā varat vadīt vienumu atskaņošanas režīmus.

PIEZĪME: Nav ieteicams lietot USB pagarinātājus, jo tie var pasliktināt

attēla/audio kvalitāti un apturēt USB saturu atskaņošanas laikā.

Belangrijke veiligheidsinstructies



Lees deze veiligheidsinstructies en let op de volgende waarschuwingen voordat het apparaat in gebruik wordt genomen:

Om vuur te voorkomen houdt altijd kaarsen en ander open vuur verwijderd van dit product.



- Televisietoestellen met 43"-formaat schermen of groter dienen door minstens 2 personen te worden opgetild en gedragen.
- Deze TV bevat geen onderdelen welke door de gebruiker kunnen worden gerepareerd. In het geval van falen, neem contact op met de fabrikant of een geautoriseerde onderhoudsdealer. Contact met bepaalde delen in de TV kunnen uw leven in gevaar brengen. Onder de garantie vallen geen fouten door reparaties uitgevoerd door ongeautoriseerde derden.
- Verwijder niet de achterkant van het apparaat.
- Dit apparaat is ontworpen voor het ontvangen en vermeerderen van beeld- en geluidsignalen. Elk ander gebruik is streng verboden.
- Stel de TV niet bloot aan lekkende of spetterende vloeistoffen.
- Om de TV los te koppelen van de netspanning trekt u de stekker uit het stopcontact.
- Indien het voedingsnoer beschadigd is, moet deze worden vervangen door de fabrikant, een onderhoudsdealer of gelijkwaardig gekwalificeerde personen om gevaar te voorkomen.
- De voorgestelde afstand om naar HD TV te kijken is ongeveer vijf keer langer dan de hoogte van het scherm. Reflecties op het scherm van andere lichtbronnen kunnen de kwaliteit van het beeld verergeren.
- Zorg ervoor dan de TV voldoende ventilatie heeft en niet vlak naast andere apparaten en meubelstukken staat.
- Installeer het product tenminste 5 cm vanaf de muur voor ventilatie.
- Zorg ervoor dat de ventilatie-openingen vrij zijn van artikelen zoals kranten, tafelkleden, gordijnen, etc.
- De TV-set is ontworpen voor gebruik in mild klimaat.
- De TV-set is alleen ontworpen voor gebruik op een droge plaats. Bij gebruik van de TV buiten, zorg ervoor dat deze beschermd is tegen vocht (regen, spetterend water). Nooit aan vocht blootstellen.
- Plaats geen voorwerpen, bakken met vloeistoffen zoals vazen, etc. op de TV. Deze houders kunnen omver gegooid worden, welke de elektrische veiligheid in gevaar brengt. Plaats de TV alleen op vlakke en stabiele ondergronden. Plaats geen artikelen zoals kranten of dekens, etc. op of onder de TV.
- Zorg ervoor dat het apparaat niet op voedingskabels staat omdat deze beschadigd kunnen raken. Mobiele telefoons en andere apparaten zoals WLAN-adapters, beveiligingscamera's met draadloze verbinding, etc. kunnen elektromagnetisch storen en moeten niet in de buurt van het apparaat worden opgesteld.
- Plaats het apparaat niet naast hitte elementen of op een plaats in direct zonlicht omdat deze een negatief effect hebben op de koeling van het apparaat. Hitte opslag is gevaarlijk en kan de levensverwachting van het apparaat ernstig verminderen. Om de veiligheid te garanderen, vraag een gekwalificeerd persoon de stof te verwijderen van het apparaat.

- Probeer schade aan het voedingsnoer en adapter te vermijden. Het apparaat kan alleen met het geleverde voedingsnoer worden aangesloten.
- Storm is gevaarlijk voor alle elektrische apparaten. Indien de voeding of antenne door bliksem wordt geraakt kan het apparaat beschadigd raken, zelfs wanneer deze is uitgeschakeld. U moet alle kabels en aansluitingen verwijderen van het apparaat voor een storm.
- Om het scherm van het apparaat schoon te maken, gebruik een zachte vochtige doek. Gebruik alleen schoon water, geen schoonmaakmiddelen en nooit oplosmiddelen.
- Plaats de TV vlak naast de muur om de mogelijkheid van vallen door omver stoten te voorkomen.
- **WAARSCHUWING** - Plaats nooit een televisie op een onstabiele locatie. Een televisietoestel kan vallen en ernstig persoonlijk letsel of de dood veroorzaken. Veel verwondingen, met name die bij kinderen, kunnen worden voorkomen door het nemen van eenvoudige voorzorgsmaatregelen zoals:
 - Gebruik kasten of standaards, die zijn aanbevolen door de fabrikant van uw televisie.
 - Gebruik alleen meubels, die de televisie veilig kunnen ondersteunen.
 - Zorg ervoor dat de televisie niet over de rand hangt van het ondersteunende meubilair.
 - Plaats de televisie niet op een hoog meubelstuk (bijvoorbeeld servies- of boekenkasten) zonder dat u het meubelstuk en de televisie op de juiste manier heeft verankerend.
 - Plaats de televisie niet op een kleed of ander materiaal op het ondersteunende meubelstuk.
 - Leer kinderen dat het gevaarlijk is om op meubels te klimmen om de televisie of de afstandsbediening te bereiken.
 - Zorg ervoor dat kinderen niet op de TV klimmen of hangen.
 - Als u uw bestaande televisie wilt bewaren en vervlaatsen gelden dezelfde waarschuwingen als hierboven staat aangegeven.
 - De instructies hieronder omschrijven een veiligere manier om de TV op te stellen door deze aan de wand te bevestigen en vermijd de mogelijkheid dat deze valt met letsel en schade als gevolg.
 - Voor dit type installatie bent u een bevestigingskoord nodig.
 - A) Gebruik makend van een of beide van de bovenste montage gaten en schroeven (de schroeven zijn al geleverd in de montage gaten) bevestig een uiteinde van het bevestigingskoord aan de TV.
 - B) Bevestig het andere uiteinde van het bevestigingskoord aan uw muur.
 - De software op uw TV en de menuscherm-layout kunnen zonder aankondiging worden veranderd.
 - **Opmerking:** Bij een elektrostatische ontlading (ESD) kan het apparaat een storing vertonen. Schakel dan de TV uit en opnieuw aan. De TV zal normaal werken.

Waarschuwing:

- Gebruik de tv-set niet meteen nadat u deze hebt uitgepakt. Wacht tot de tv is opgewarmd tot de kamertemperatuur alvorens u deze gebruikt.
- Sluit nooit een extern apparaat aan op een apparaat dat aan staat. Schakel niet alleen de TV uit maar ook het te verbinden apparaat! Sluit de TV aan op de wandcontactdoos na aansluiting van externe apparaten en de antenne!
- Zorg er voor dat er altijd vrije toegang is tot de stekker van de TV.
- Het apparaat is niet ontworpen voor gebruik op een werkvloer voorzien van monitoren.
- Het systematisch gebruik van koptelefoons op hoog niveau kan leiden tot permanente gehoorschade.
- Zorg voor een milieuvriendelijke verwijdering van dit apparaat en elk van de componenten inclusief batterijen. Bij twijfel, neem contact op met uw plaatselijke autoriteiten voor details over recycling.
- Tijdens installatie van het apparaat, vergeet niet dat oppervlakken van meubels behandeld zijn met verschillende beitsen, plastics, etc. of dat deze gepolijst zijn. De chemicaliën in deze producten kunnen reageren met de voet van de TV. Dit kan tot gevolg hebben dat stukjes van het

materiaal kleven aan het oppervlak van het meubel, welke moeilijk te verwijderen zijn, zo niet onmogelijk.

- Het scherm van uw TV is geproduceerd onder omstandigheden van de hoogste kwaliteit en is meerdere keren gecontroleerd op defecte pixels. Door technologische kenmerken van het fabricageproces, is het niet mogelijk het bestaan van een klein aantal defecte punten op het scherm te voorkomen (zelfs bij maximale zorg tijdens productie). Deze defecte pixels worden niet als fouten gezien in termen van garantie condities, indien hun aantal niet groter is dan de grenzen zoals omschreven door de DIN-norm.
- De fabrikant kan niet verantwoordelijk gehouden worden, of aansprakelijk gesteld worden, voor aan klantenservice gerelateerde kwesties gerelateerd aan inhoud of diensten van derden. Vragen, opmerkingen of service gerelateerde inlichtingen in relatie met inhoud of diensten van derden moeten direct bij de toepasselijke leverancier van inhoud of diensten ingediend worden.
- Er is een scala aan mogelijkheden waarom u geen toegang heeft tot diensten of inhoud op het apparaat welke niet gerelateerd aan het apparaat zelf zijn, waaronder, maar niet beperkt tot, stroomstoring, de internet verbinding of incorrecte instelling van uw apparaat. UMC Poland, haar directeuren, managers, werknemers, agenten, aannemers en partners zijn niet aansprakelijk jegens u of enige derde met betrekking tot dergelijke storingen of onderbrekingen voor onderhoud, ongeacht de oorzaak en of dit al dan niet had kunnen worden voorkomen.
- Alle inhoud en diensten van derden toegankelijk via dit apparaat worden aan u geleverd op een basis van "zoals geleverd" en "zoals beschikbaar" en UMC Poland en haar partners bieden geen garantie of vertegenwoordiging in welke vorm dan ook jegens u, zowel uitdrukkelijk als impliciet, waaronder, zonder beperking, enige garanties tot verkoopbaarheid, geen inbreuk, geschiktheid voor een bepaald doel of enige garanties voor geschiktheid, beschikbaarheid, volledigheid, veiligheid, eigendom, bruikbaarheid, gebrek aan nalatigheid, of storingsvrij of ononderbroken werking of gebruik van de inhoud of diensten aan u geleverd of dat de inhoud of diensten tegemoet komen aan uw vereisten of verwachtingen.
- 'UMC Poland' is geen agentschap en neemt geen verantwoordelijkheid voor de daden of omissies van inhoud of diensten van derde leveranciers, noch enig aspect van de inhoud of dienst gerelateerd aan dergelijke derde leveranciers.
- In geen geval zal 'UMC Poland' e'/of haar partners aansprakelijk jegens u zijn of enige derde partij voor enige directe, indirecte, speciale, incidentele, strafbare, ten gevolge van of andere schades, of de theorie van aansprakelijkheid gebaseerd is op contract, onrechtmatigheid, nalatigheid, inbreuk of garantie, stikte aansprakelijkheid of anderszins en al dan niet UMC Poland en/of haar partners geadviseerd zijn van de mogelijkheid van dergelijke schades.

Belangrijke informatie voor gebruik van videospellen, computers, afbeeldingen en andere vertoningen van stilstaande afbeeldingen.

- Het langdurig gebruik van geprogrammeerd materiaal met stil staande beelden kan een permanente "schaduw afbeelding" op het LCD scherm veroorzaken (hieraan wordt soms incorrect gerefereerd als "ingebrand beeld"). Dit schaduw beeld is dan permanent zichtbaar op het scherm in de achtergrond. Dit is onomkeerbare schade. U kunt dergelijke schade voorkomen door onderstaande instructies te volgen.
- Verminder de instelling van achtergrondverlichting/contrast tot een minimaal kijkniveau.
- Vertoon het stilstaande beeld niet voor langere perioden. Vermijd vertoning van:
 - » Teletext tijd en grafieken,
 - » TV menu
 - » In „Pause“ modus (stilstaan): Gebruik deze functie niet voor langere tijd, bijv. tijdens het kijken van een video.
 - » Schakel het apparaat uit wanneer u deze niet gebruikt.

Batterijen

- Gebruik de juiste polariteit tijdens het plaatsen van de batterijen.
- Stel de batterijen niet bloot aan hoge temperaturen en plaats deze niet op plaatsen waar de temperatuur snel kan oplopen, bijv. naast het vuur of in direct zonlicht.
- Stel de batterijen niet bloot aan stralende hitte, gooi deze niet in het vuur, haal deze niet uit elkaar en probeer niet onoplaadbare batterijen op te laden. Deze kunnen lekken of ontploffen.
 - » Gebruik nooit verschillende batterijen of meng nieuwe en oude.
 - » Verwijder de batterijen op een milieuvriendelijke manier.
 - » In de meeste Europese landen is de verwijdering van batterijen gereguleerd.



Verwijdering

- Verwijder deze TV niet als ongesorteerd huisafval. Breng deze naar een hiervoor bestemd verzamelpunt voor recycling van WEEE. Door dit te doen helpt u het behoud van grondstoffen en beschermt u het milieu. Neem contact op met uw verkoper of plaatselijk autoriteiten voor meer informatie.



CE verklaring:

- Hierbij verklaart, UMC Poland Sp. z o.o. dat deze LED-tv voldoet aan de essentiële vereisten en andere relevante bepalingen van de RED richtlijn 2014/53/EU. De volledige tekst van de EU-conformiteitsverklaring is beschikbaar via de link www.umc-poland.com/declaration-of-conformity/

Inhoud van de doos

Levering van deze TV omvat de volgende onderdelen:

• 1x TV	• 1x installatie pakket TV-voet
• 1x Afstandbediening	• 1x Gebruikershandleiding
• 2x AAA batterijen	• 3x Garantie kaart

Montage van de voet

Volg de instructies op de laatste pagina van deze gebruikershandleiding.

Beginnen - eerste keer instellen

- Plaats de meegeleverde batterijen in de afstandbediening.
- Gebruik makend van de meegeleverde COAX-kabel, verbind de TV met de antenne-wandcontactdoos.
- Sluit de stekker aan op het stopcontact en zet de tv aan met de stand-by-knop op de tv.
- Na het aanzetten van de TV, zult u het **'Eerste Installatie'**-menu te zien krijgen. Indien dit niet verschijnt, op de afstandbediening, druk [MENU] dan 8-8-8-8 en het menu zal verschijnen. Indien u de standaard instellingen wenst te veranderen, gebruik de navigatie ▲/▼/◀/▶ knoppen. Om dit menu op elk moment te verlaten, druk op de [EXIT] knop.
- Stel de gewenste instellingen in op het EERSTE INSTALLATIE scherm.**
DVB Antenne - U kunt kiezen uit antenne (DVB-T), kabel (DVB-C) of satelliet (DVB-S).
Taal - Stel de taal van het TV-menu in.
Auto Tuning - Kies indien u alleen Digitaal (DVT), Analooq (ATV) of zowel Digitaal als Analooq (DVT + ATV) wilt zoeken.
- **Land** - Stel het gewenste land in.
Omgeving - Kies de plaatsing van de TV. Voor thuisgebruik, kies Thuis Modus. Voor winkel demonstratiemodus, kies Winkel Modus.
LCN - Zet LCN op AAN indien u kanalen wilt sorteren voor voorkeur van provider (alleen van toepassing voor DVB-T en DVB-C kanalen).
- Druk op de knop [OK] om het zoeken te starten.**
- Optionele voorinstelling kanalen DVB-C:**
Behoud alle aanbevolen instellingen.
Indien er geen DVB-C kanalen worden gevonden, neem contact op met uw netwerkprovider voor een geldig "Netwerk ID". Zoek dan opnieuw. Druk op [MENU], kies "Netwerk ID" en voer het netwerk ID in.
- Optionele voorinstelling kanalen DVB-S2*:**
Kies "Satelliet" in "DVB Antenne" in het menu voor optionele voorinstelling kanalen. Hier kunt u kiezen uit verschillende satellieten. Wanneer de keuzen afgerond is, zal de kanaallijst van de exacte satelliet beschikbaar zijn om geïmporteerd te worden naar uw TV-systeem.
Bevestig met de [OK] knop op de afstandsbediening, om het zoeken te starten.

TIP: Indien u kanalen mist, is de reden waarschijnlijk de sterkte van het signaal, u kunt overwegen een versterker aan te sluiten en opnieuw te zoeken.

* - **Alleen beschikbaar voor TV's met DVB-S tuner**

Afstandbediening

Zie afbeelding van de afstandbediening op de tweede pagina van deze gebruikershandleiding.

- STAND-BY** – Schakelt TV in wanneer in stand-by en andersom.
- MUTE** – Demp het geluid of andersom.
- DVT** – Schakel naar digitale TV bron.
- RADIO** – Schakel naar Digitaal en schakel tussen TV en radio in Digitale modus.
- USB** – Schakel naar USB-bron.
- 0 - 9** – Kies direct een TV-kanaal.
- TV GUIDE** – Opent de 7 daagse TV gids (Digitale modus).
- ↶** – Om terug te keren naar het vorig bekeken kanaal.
- VOL ▲/▼** – Het geluid harder / zachter zetten.
- S.MODE** – Navigeer door geluidsmodus opties.
- P.MODE** – Navigeer door beeldmodus opties.
- FAV** – Toont menu favorieten.
- CH ▲/▼** – Volgende en vorige kanaal.
- (▲/▼/◀/▶/OK)** – Hiermee navigeert u de menu's op het scherm en past u de instellingen van het systeem aan uw voorkeuren aan. Terwijl u tv kijkt, drukt u op OK om de kanaallijst te tonen.
- MENU** – Menuscherf tonen.
- EXIT** – Alle menu's verlaten.
- SOURCE** – Het menu input/bron tonen.
- INFO** – Om de programma-informatie weer te geven.
- ASPECT** – Om het scherm tussen verschillende beeldformaten te schakelen.
- SLEEP** – Druk herhaaldelijk om door verschillende slaap opties te navigeren.
- AUDIO** – Om de audio taal te veranderen (indien beschikbaar).
- SUBTITLE** – Om de ondertiteling onderin het beeld te schakelen (aan/uit).
- TEXT** – Teletext modus - Om naar Teletext te gaan.
- TEXT HOLD** – Teletext modus - Huidig getoonde pagina vast houden.
- TEXT / DVD / ZOOM** – Teletext modus - om in te zoomen
- ◀** – Om het huidige hoofdstuk opnieuw te starten
- ▶** – Om naar het volgende hoofdstuk te gaan
- /▲** – Om het afspelen te stoppen / Om de schijf uit te werpen houdt de knop gedurende 4 seconden ingedrukt.
- ◀** – Snel terugspoelen.
- ▶** – Snel vooruit spoelen.
- ⏸** – Om af te spelen/pauzeren
- KLEUREN KNOPPEN** – Extra teletext en menuscherf functies

TV-bedieningsstick

De TV-bedieningsstick bevindt zich op de linker benedenhoek aan de achterkant van de TV. U kunt deze in plaats van uw afstandsbediening gebruiken om de meeste functies van uw TV te bedienen.

Terwijl de TV in de standby-modus staat:

- druk kort op uw bedieningsstick - Power On

Terwijl u TV kijkt:

- RECHTS/LINKS - volume omhoog/omlaag
- OMHOOG/OMLAAG - verandert kanaal
- kort indrukken - Toont Menu / Bron / Aan / Uit weer

Terwijl u in het menu bent:

- RECHTS/LINKS/OMHOOG/OMLAAG - navigatie van cursor in de menu's op het scherm
- kort indrukken - OK/Bevestigen van geselecteerde item
- lang indrukken - Terug naar het vorige menu

Modus kiezen Ingang/Bron

Om te schakelen tussen verschillende ingangen/verbindingen.

a) Gebruik de knoppen op de afstandbediening:

- Druk op [SOURCE/☐] - Het bron menu zal verschijnen.
- Druk op [▼] of [▲] om de gewenste ingang te kiezen.
- Druk op [OK].

b) Gebruik van de tv-bedieningsstick:

- Door kort op de stuurknuppel te drukken om binnen te komen.
- Verplaats tuimelschakelaar [◀] om de bron te selecteren.
- Druk op OK.

Verbindingen



USB
USB-ingang



HDMI 1, 2 in
HDMI-ingang 1, 2



R/L - Audio In
Video audio ingang



Video (CVBS)
VIDEO ingang



CI Card IN
CI ingang



RF In
RF / TV Antenne ingang



Sat In
Satelliet ingang



Digital COAX Audio Out
Digitale Coax uitgang



HEADPHONES
3.5mm Hoofdtelefoon uitgang

TV menu navigatie

Voor toegang tot dit menu, druk op de [MENU] knop op de afstandbediening. Om een menu te betreden druk op [OK]. Indien u de standaard instellingen wenst te veranderen, gebruik de navigatie (▲/▼/◀/▶) knoppen. Om een instelling te bevestigen druk op de [OK] knop. Om dit menu op elk moment te verlaten, druk op de [EXIT] knop.

Beeld

Beeld modus - Kies uit de volgende instellingen.

- **Dynamisch** - Aanbevolen instelling voor snel bewegende beelden
- **Standaard** - Standaard instelling
- **Mild** - Ingesteld voor lichtere kleuren en minder fel
- **Persoonlijk** - Hiermee kunt handmatig de instellingen aanpassen
- **Eco** - Verbruik 15% minder energie.

Contrast - Schakel de balans tussen zwart en wit.

Helderheid - Verhoog of verlaag de helderheid van het beeld.

Kleur - Verhoogt de kleuren van zwart tot wit.

Tint - Hiermee verhoogt of verlaagt u de tint-niveau in het beeld (alleen voor NTSC signaal).

Scherpte - Verhoog of verlaag de scherpte van het beeld.

Kleur temperatuur - Kies uit de volgende instellingen.

- **Koud** - Verhoog blauw binnen het beeld
- **Normaal** - Standaard instellingen
- **Warm** - Verhoog rood binnen het beeld

Ruisonderdrukking - Filtert en vermindert ruis (storing) in het beeld

Beeldformaat - Afbeltingsformaat varieert afhankelijk van kanaal/uitzending. Er zijn verschillende opties om uw wensen tegemoet te komen.

- **Auto** - Toont automatisch het beste afbeeldingsformaat. Zodat het beeld op de juiste positie staat. Kan zwarte boven/onder en/ of zijkanalen vertonen.
- **4:3** - Toont het 4:3 beeld in origineel formaat. Zijbalken worden vertoond om het 16:9 scherm te vullen.
- **16:9** - Vult het scherm met een normaal 16:9 signaal.
- **Zoom 1/2** - Het beeld staat op de juiste positie maar is ingezoomd om het scherm te vullen.
- **Punt bij punt (HDMI)** - Toont het beeld in de oorspronkelijke resolutie zonder aanpassingen.

- **PC mode** - beeld zonder overscan. Stel deze optie handmatig in als een deel van het scherm verborgen is, nadat u de PC op de tv hebt aangesloten.

Geluid

Geluidsmodus - Kies uit de volgende instellingen

- **Standaard** - Standaard instellingen
- **Muziek** - Benadrukt muziek over stemmen
- **Film** - Geeft een live en vol geluid voor films
- **Sport** - benadrukt geluiden voor sport
- **Persoonlijk** - Kies uw persoonlijke instellingen

Equalizer - Past het volume aan van verschillende geluidsfrequenties.

De geluidsniveaus van de equalizer kunnen alleen aangepast worden wanneer de geluidsmodus 'persoonlijk' geselecteerd is.

Balans - Om het geluid tussen de linker en rechter speaker te schakelen.

Automatische geluidsterkte - Wanneer 'aan' geselecteerd is, zal het volume op een constant niveau blijven ongeacht van ingang/bron.

Surround Sound - Hiermee zet u het surround sound effect AAN of UIT.

Digitale uitgang - Dit is de digitale audio

ingang. Kies uit de volgende opties:

- **Auto** - Selecteert automatisch de beste instellingen
- **PCM** - Kies deze optie indien u verbinding maakt met een Stereo Hi-Fi installatie via een digitale kabel (Pulse-code modulatie (PCM) is een digitale representatie van een analogo signaal)

SPDIF vertraging (ms) - Hiermee kan de gebruiker de geluidinstelling aanpassen om het beeld en audio voor externe speakers verbonden via digitale audio uitgang te synchroniseren.

Audio vertraging (ms) - Hiermee kan de gebruiker de geluidinstelling aanpassen om het beeld en audio voor TV speakers te synchroniseren.

Audio beschrijving - Aanvullende geluidsband voor slecht zienden. Alleen beschikbaar voor geselecteerde DTV shows.

- **AB volume** - om het volume van de geluidband van Audio Beschrijving aan te passen

Kanaal

Auto afstemmen - Hiermee stelt u de televisie opnieuw in voor alle digitale kanalen, digitale radiostations en analoge kanalen.

ATV handmatig afstemmen - Hiermee zoekt u handmatig naar uw analogo signaal.

DTV handmatig afstemmen - Hiermee zoekt u handmatig naar uw digitaal signaal.

Kanaal aanpassen - Hiermee kunt u kanalen verwijderen, overslaan of toevoegen aan uw favorieten.

- **Rode knop** - geselecteerde kanaal verwijderen.
- **Groene knop** - geselecteerde kanaal verplaatsen.
- **Blauwe knop** - Het geselecteerde kanaal overslaan. Kanalen, die geselecteerd zijn om over te slaan, zullen niet worden weergegeven als u op de knoppen CH+ of CH- drukt.

Planlijst - Lijst met uw programma herinneringen.

Signaal informatie - Informatie over DVB signaal.

CI informatie - Betaalzers vereisen een "smartcard" welke in de TV gestoken moet worden. Indien u zich abonneert op een betaalzender zal de provider u voorzien van een "CAM" en een "smartcard". De CAM kan dan in COMMON INTERFACE PORT (CI Card In) geplaatst worden.

Satelliet configuratie* - Dit menu is alleen beschikbaar in DVB-S2 modus. U kunt het type satelliet, uw transponder en uw type LNB, enz.kiezen.

Software-update (OAD) - Aan / Uit.

Kies Aan, de tv wordt automatisch bijgewerkt.

* - **Alleen voor modellen met DVB-S tuner**

Tijd

Auto Sync - Aan / Uit.

Als u Aan selecteert, kunt u de datum en tijd instellen op de klok en omgekeerd.

Klok - Stel tijd en datum in. Datum en tijd worden automatisch ingesteld in DVB modus.

Uitschakeltijd - Hiermee kunt u een specifieke tijd instellen waarop uw TV uitgeschakeld wordt.

Inschakeltijd - Hiermee kunt u een specifieke tijd instellen waarop uw TV ingeschakeld wordt, de te tonen zender, de bron en ook het volume. Deze functie kan op dagelijks herhalen gezet worden of voor een aparte dag.

Tijdzone - Verander uw huidige tijdzone.

Slaap timer - Hiermee stelt u de slaaptimer in zodat de TV automatisch uitgeschakeld wordt na een ingestelde tijdsduur.

Automatische Standby - Instellingen voor automatisch stand-by in stappen per uur: Uit -> 3uur -> 4uur -> 5uur.

OSD Timer - Hiermee stelt u de tijdsduur in waarop het menu op het scherm getoond wordt voordat deze verdwijnt.

Slot

Systeem vergrendelen - Hiermee zet u het menu op of van slot.

U zult gevraagd worden een 4 cijferige wachtwoord in te vullen.

Gebruik de ► knop om de invoer van het wachtwoord af te breken.

Gebruik de ◀ knop om te wissen. Standaard wachtwoord is 0000

Wachtwoord instellen - Verander het standaard wachtwoord.

Programma blokkeren - Blokkeer specifieke TV zenders.

Ouderlijke controle - Blokkeer TV zenders op basis van leeftijdsbeperking.

Toetsenblokkering - Blokkeer de knoppen van de TV.

– **Uit** - Alle knoppen van de TV zijn gedeblokkeerd

– **Aan** - Alle TV knoppen zijn geblokkeerd

Instellingen

Taal - hiermee stelt u de taal van het menu in.

TT-taal - hiermee verandert u de taal van Teletext.

Audiotaal - Hiermee stelt u de audiotaal in van geselecteerde DVB kanalen.

Ondertitels - Ondertitel aan / uit selecteren.

Ondertiteling taal - Hiermee stelt u de ondertiteling taal in van geselecteerd DVB kanalen.

Slecht horen - Indien het signaal ondersteuning biedt voor slecht horen, kunnen ondertitels afgespeeld worden door te drukken op "Subtitle". Indien u Slecht horen AAN heeft gezet en naar een kanaal schakelt met ondersteuning voor slecht horen zullen ondertitels automatisch geladen worden.

LED status - Hiermee kan de gebruiker de LED spanningsindicator AAN of UIT schakelen, wanneer de TV gebruikt wordt. (Wanneer de optie UIT staat zal de spanningsindicator knipperen wanneer de afstandsbediening gebruikt wordt).

Blauw scherm - Verandert de achtergrond wanneer er geen input is tussen transparante en een blauwe achtergrond (alleen beschikbaar voor sommige bronnen).

Eerste keer installeren - Start de eerste installatie.

Opnieuw instellen - Dit reset de menu's naar de fabrieksinstellingen.

Software actualisatie(USB) - Van tijd tot tijd kunnen wij nieuwe software vrijgeven om het functioneren van de televisie te verbeteren (beschikbaar als download). Met dit menu kunt u de nieuwe software/firmware installeren op de televisie. Verdere details over de werking hiervan zullen worden vrijgegeven met de firmware. Neem contact op met de helpdesk of zie de 'www.umc-poland.com/blaupunkt/' website.

WAARSCHUWING: Schakel de tv niet uit voordat de upgrade voltooid is!

HDMI CEC* - Hiermee kunt u via HDMI verbonden apparaten bedienen met de afstandsbediening van de TV.

– **CEC-bediening** - schakelt CEC-functies aan/uit.

– **Audio-ontvanger** - stuurt audiosignalen van antenne-/satellietuitzendingen via HDMI naar de AV-ontvanger zonder gebruik te maken van extra audiokabels. Deze

functie is alleen beschikbaar op de HDMI ARC-uitgang.

- **Apparaat automatisch uitschakelen** - schakelt aangesloten apparaten automatisch uit via HDMI CEC, als u de tv uitschakelt.
- **Tv automatisch inschakelen** - als u een van de aangesloten HDMI CEC-apparaten inschakelt, wordt de tv automatisch opgestart.
- **Apparaatlijst** - toont de lijst van aangesloten CEC-apparaten
- **Apparaatmenu** - hiermee hebt u toegang tot het menu van het apparaat en kunt u dit menu bedienen met de afstandsbediening van de tv.

Versie info - toont de software versie van de TV

Winkel modus** - schakelt de winkel demonstratie-modus AAN/UIT

* - **HDMI CEC moet ondersteund zijn voor verbonden apparaat.**

** - **alleen beschikbaar indien de winkel modus geselecteerd is tijdens eerste installatie**

7 Daagse TV gids

TV gids is beschikbaar in Digitale TV modus. Deze geeft informatie over aanstaande programma's (waar ondersteund door het digitale kanaal). U kunt de begin- en eindtijden zien van alle programma's en op alle kanalen voor de komende 7 dagen en herinneringen instellen.

1. Druk op **[TV GUIDE]**. De volgende 7 daagse TV gids zal verschijnen.
2. Navigeer door het menu gebruik makend van ▲/▼/◀/▶.

U kunt nu:

Een herinnering instellen door op de BLAUWE knop te drukken.

Een vorige dag bekijken door op de ROOD knop te drukken.

Een volgende dag bekijken door op de GROENE knop te drukken.

Bekijk de schemalijst door op GEL te drukken.

[INFO] toont gedetailleerde informatie over het geselecteerde onderwerp

3. Druk op **[EXIT]** om de 7 daagse TV gids te verlaten.

USB modus / Media speler

USB modus speelt verschillende types inhoud af die u heeft opgeslagen op een USB stick. Bij het schakelen naar USB bron zal het menu USB modus op het scherm verschijnen. De inhoud zal worden opgedeeld in Foto, Muziek, Film en Text gebaseerd op bestandtype.

1. U kunt door de menu's navigeren met de navigatie knoppen ▲/▼/◀/▶. Om het bestand af te spelen/ te bekijken druk op de [OK] knop.
2. Selecteer de gewenste schijf. (Indien uw schijf 1 partitie heeft ziet u enkel 1 artikel).
3. U heeft nu toegang tot het artikel. Druk op OK om te bekijken.
4. Tijdens het kijken kunt de afspeelmodi bedienen met de knoppen van de afstandsbediening of door het navigatiemenu op het scherm op te roepen en de knoppen ▲/▼/◀/▶ en [OK] te kiezen.

OPMERKING: USB verlengkabels worden niet aanbevolen omdat deze een vermindering van beeld-/audiokwaliteit en onderbrekingen kunnen veroorzaken tijdens het afspelen van USB inhoud.

Viktige sikkerhetsinstruksjoner



Les disse sikkerhetsinstruksjonene og respekter følgende advarsler før produktet brukes:

For å unngå brann, må stearinlys og andre åpne flammer alltid holdes borte fra dette produktet.



- TV-sett med skjermer på 43 tommer eller mer må løftes og bæres av minst to personer.
- TV-en inneholder ikke deler som kan repareres av brukeren. Hvis en feil oppstår, ta kontakt med produsenten eller autorisert serviceverksted. Kontakt med visse deler inne i TV-en kan medføre livet ditt. Garantien omfatter ikke feil som forårsakes av reparasjoner som er utført av uautoriserte tredjeparter.
- Den bakre delen av produktet må ikke fjernes.
- Dette apparatet er laget for mottak og reproduksjon av video- og lydsignaler. Annen bruk er strengt forbudt.
- TV-en må ikke utsettes for dryppende eller flytende væske.
- For å koble fra TV-en fra strømmettet, må du trekke ut netstøpelet fra stikkkontakten.
- Hvis strømledningen er skadet, må den skiftes ut av produsenten, serviceagent eller tilsvarende kvalifisert personell for å unngå fare.
- Den foreslåtte avstanden for å se HD-TV, er cirka fem ganger lengre enn skjermhøyden. Lys fra andre lyskilder kan reflekteres i TV-en og kan forverre bildet.
- Sørg for at TV har tilstrekkelig ventilasjon og ikke er i nærheten av andre apparater og andre møbler.
- Installer produktet minst 5 cm fra veggen for ventilasjon.
- Sørg for at det er ingenting som kan hindre ventilasjonsåpningene på baksiden av TV-en.
- TV-apparatet må brukes i et moderat klima.
- TV-apparatet må kun brukes på et tørt sted. Når TV-en brukes utenfor, sørg for at den er beskyttet mot fuktighet (regn, vannsprut). TV-en må beskyttes mot fuktighet.
- Ikke plasser ting eller beholdere med væske som f.eks. vaser eller lignende på TV-en. Disse beholderne kan skyves over og dette vil medføre fare for elektrisk sikkerhet. Plasser TV utelukkende på flatt og stabilt underlag. Ikke plasser gjenstander som aviser eller tepper, osv. på eller under TV-en.
- Sørg for at produktet ikke står på noen strømkabler, fordi de kan bli skadet. Mobiltelefoner og andre enheter, for eksempel WLAN-adaptere, overvåkningskameraer med trådløs signaloverføring, osv. kan forårsake elektromagnetiske forstyrrelser, og disse bør ikke plasseres i nærheten av apparatet.
- Apparatet må ikke plasseres i nærheten av varmelementer eller på et sted med direkte sollys, fordi det har en negativ effekt på kjøling av apparatet. Varmelagring er farlig, og dette kan redusere levetiden på apparatet. For å ivareta sikkerheten, be en kvalifisert person for å fjerne skitt fra apparatet.
- Prøv å unngå skader på strømkabelen eller strømadapter. Apparatet kan bare kobles med den medfølgende strømkabelen/adapteren.
- Stormer er farlige for alle elektriske apparater. Hvis strømforsyning eller overliggende ledninger blir skadet av lyn, kan apparatet skades selv om det er slått av. Alle kablene og kontaktene bør kobles fra før en storm.

- Bruk bare en fuktig og myk klut hvis du ønsker å rengjøre skjermen. Bruk kun rent vann. Vaskemidler og løsemidler må aldri brukes.
- TV-en må plasseres nær veggen slik at den ikke faller når den skyves.
- ADVARSEL – TV-en skal aldri plasseres på et ustøtt sted. En TV kan falle, noe som kan forårsake alvorlige personskader eller dødsfall. Mange skader, særlig når det gjelder barn, kan unngås ved å ta enkle forholdsregler som f.eks.:
- Bruk skap eller stativ som TV-produsenten anbefaler.
- Bruk bare møbler som støtter TV-en sikkert.
- Pass på at TV-en ikke går over kanten på møbelet det er plassert på.
- Ikke plasser TV-en på et høyt møbel (som f.eks. et matskap eller bokhylle) uten å feste både møbelet og TV-en sikkert.
- Ikke plasser TV-en på tøy eller annet material som ligger mellom TV-en og møbelet som TV-en er plassert på.
- Lær barna om varer ved å klatre på møbler for å nå TV-en eller fjernkontroller.
- Pass på at barn ikke klatrer på eller henger på TV-en.
- Forsom det nødvendig TV-apparatet beholdes og flyttes, må de samme forholdsreglene tas.
- Instruksjonene nedenfor viser en sikker måte å sette opp TV-en ved å fiske den til veggen og derfor unngå at den faller forover og forårsake skader.
- En festekabel trenges for denne typer installasjon.
 - A) En/begge av øverste veggmonteringshull og skruer (skruene leveres allerede i veggmonteringshull) vil feste den ene enden av festebåndene til TV-en.
 - B) Fest den andre enden av festebåndene i veggen.
- Programvaren på TV-en og OSD-oppsettet kan endres uten varsel.
- Merk: Hvis apparatet utsettes for elektrostatisk utladning (ESD), kan den vise feil funksjon. I så fall slår du TV-en av og på igjen. Da vil TV-apparatet vil fungere normalt igjen.

Advarsel:

- Ikke bruk TV-en rett etter at du pakket den opp. Vent til TV-en er varmet opp til romtemperatur før du bruker den.
- Aldri koble eksterne enheter til et live produkt. Slå av TV-en og enhetene som blir koblet! Plugg TV-pluggen inn i stikkkontakten etter eksterne enheter og antenne er koblet!
- Sørg alltid at det er fri tilgang til TV-støpelet.
- Apparatet er ikke beregnet for bruk på en arbeidsplass utstyrt med skjermer.
- Systematisk bruk av hodetelefoner med høyt volum kan føre til hørselsskader.
- Dette apparatet, eventuelle komponenter, inkludert batterier skal kastes i samsvar med miljøavsetninger. Når du er i tvil, ta kontakt med lokale myndigheter for informasjon om resirkulering.
- Når apparatet installeres, ikke glemt at møbeloverflater er behandlet med ulike lakk, plast, osv. eller de kan poleres. Kjemikalier som finnes i disse produktene kan ha en reaksjon med TV-stativet. Dette kan resultere i biter av materialet som fester seg til møbelplate, som er vanskelig å fjerne, om ikke helt umulig.
- Skjermen på TV-en er produsert med topp kvalitet og er sjekket i detalj for defekte piksler flere ganger. På grunn av de teknologiske egenskapene av fremstillingsprosessen, er det ikke mulig å sikre at det foreligger et lite antall defekte punkter på skjermen (selv med maksimal vare mens i produksjon). Disse defekte piksler anses ikke feil når det gjelder garantivilkår, hvis deres omfang er ikke større enn de grensene som er definert av DIN norm.
- Utstyr som er koplet til beskyttelsesjord via nettplugg og/eller via annet jordtilkoplede utstyr - og er tilkoplede til kabel-TV nett, kan forårsake brannfare. For å unngå dette skal det ved tilkopling av utstyret til kabel-TV nettet installeres en galvanisk isolator mellom utstyret og kabel-TV nettet.
- Produsenten kan ikke holdes ansvarlig, eller være ansvarlig for kundetjenesterrelaterte forhold knyttet til tredjeparts innhold eller tjenester. Eventuelle spørsmål, kommentarer eller service relaterte spørsmål knyt-

tet til tredjeparts innhold eller tjeneste bør gjøres direkte til gjeldende innholds- eller tjenesteleverandør.

- Det finnes en rekke grunner til at du kan ikke få tilgang til innhold eller tjenester fra enheten som ikke er relatert til selve enheten, inkludert, men ikke begrenset til, strømbrudd, Internett-tilkobling, eller unnlattelse av å konfigurere enheten på riktig måte. UMC Poland, dets styremedlemmer, ledere, ansatte, agenter, kontraktører og partnere skal ikke være ansvarlig overfor deg eller noen tredjepart med hensyn til slike feil eller vedlikeholdstans, uansett årsak eller hvorvidt det kunne ha vært unngått.
- Tredjeparts innhold eller tjenester som er tilgjengelige via denne enheten gis til deg på en "som den er" og "som tilgjengelig" basis og UMC Poland og dets partnere gir ingen garanti eller forsikring av noe slag til deg, enten direkte eller indirekte, inkludert, uten begrensning, alle garantier om salgbarhet, ukrenkelighet, egnethet for et bestemt formål eller noen garantier om egnethet, tilgjengelighet, nøyaktighet, fullstendighet, sikkerhet, tittel, nytte, mangel på uaktsomhet eller feilfri eller uavbrutt drift eller bruk av innhold eller tjenester levert til deg eller at innhold eller tjenester vil oppfylle dine krav eller forventninger.
- 'UMC Poland' er ikke en agent, og overtar intet ansvar for handlinger eller unnlattelser av tredjeparts innhold eller tjenesteleverandører, eller noen aspekter om innholdet eller tjeneste relatert til slike tredjeparts-leverandører.
- Ikke i noe tilfelle vil 'UMC Poland' og/eller dets partnere være ansvarlig overfor deg eller noen tredjepart for noen direkte, indirekte, spesielle, tilfeldige, straffende, følgeskader eller andre skader, vidt teorien om ansvar er basert på kontrakt, erstatningsansvar, uaktsomhet, brudd på garanti, objektivt ansvar eller annet, og om UMC Poland og/eller tilknyttede selskaper eller ikke har blitt informert om muligheten for slike skader.

Viktig informasjon om bruk av dataspill, datamaskiner, bildetekster og andre faste bildevisninger.

- Utvidet bruk av fast bildeprogrammateriale kan føre til permanent skyggebilder på LCD-skjermen (noen ganger feilaktig referert til som "utbrenning"). Skyggebildet er så permanent synlig på skjermen i bakgrunnen. Det er irreversibel skade. Du kan unngå en slik skade ved å følge instruksjonene nedenfor:
- Reduser lysstyrke/kontrastinnstilling til et minimum visningsnivå.
- Det faste bildet må ikke vises for en lang periode. Unngå visning av:
 - » Tekst-TV tid og diagrammer,
 - » TV-menyen
 - » I "Pause" modus (hold): Denne modusen må ikke brukes for en lang tid, for eksempel, mens du ser en video.
 - » Slå av apparatet hvis du ikke bruker den.

Batterier

- Vær oppmerksom på polariteten når du setter inn batteriene.
- Batterier må ikke utsettes for høye temperaturer og må ikke settes på steder der temperaturen kan øke raskt, f.eks. i nærheten av brannen eller på direkte solskinn.
- Batterier må ikke utsettes for sterk strålevarme, ikke kaste dem på ilden, ikke demontere dem og ikke prøve å lade batterier som kan ikke lades opp. De kan lekke eller eksplodere.
 - » Ikke bruk forskjellige batterier sammen eller blande nye og gamle.
 - » Kast batteriene på en miljøvennlig måte.
 - » De fleste av EU-landene regulerer disponering av batterier gjennom lov.



Avfallshåndtering

- TVen må ikke kastes som restavfall. Det må returneres til et utpekt innsamlingssted for resirkulering av EE-avfall. Ved å gjøre dette, vil du bidra til å spare ressurser og



beskytte miljøet. Hvis du ønsker mer informasjon, ta kontakt med din forhandler eller lokale myndigheter.

CE-erklæring:

- Erklærer herved UMC Poland Sp. z o.o. at denne LED-TV er i samsvar med de grunnleggende krav og øvrige relevante krav i RED-direktiv 2014/53/EU. Du finner hele EU-samsvarserklæringen ved å følge koblingen www.umc-poland.com/declaration-of-conformity/

Innhold i esken

Denne TV inkluderer følgende deler:

- 1x TV
- 1x Installasjonspakke for TV-stativet
- 1x Fjernkontroll
- 1x Bruksanvisning
- 2x AAA-batterier
- 3x Garantikort

Hvordan å feste stativet

Følg instruksjonene på siste side i denne bruksanvisningen.

Komme i gang - førstegangs oppsett

1. Sett inn batteriene i fjernkontrollen.
2. Ved å bruke RF-kabelen som følger med, koble TV-en til veggkontakten for TV-antenne.
3. Koble til strømkabelen til stikkkontakten og slå på TV-en ved å bruke standby-knappen på TV-en.
4. Etter du slår TV-en på, blir du møtt av menyen **Installasjon for første gang**. Hvis den ikke vises, trykk på [MENU] på fjernkontrollen og deretter 8-8-8-8; menyen vil vises. Hvis du ønsker å endre standardinnstillingene, bruk ▲/▼/◀/▶. Trykk på [EXIT]-knappen, hvis du ønsker å gå ut av denne menyen.

5. Angi ønskede innstillinger i skjermen for FØRSTEGANGSINSTALLASJON.

DVB-antenne - Du kan velge mellom Bakkenett (DVB-T), Kabel (DVB-C) eller Satellitt (DVB-S)*.

Språk - Sett menyspråk.

Automatisk justering - Velg om du vil stille bare Digital (DTV) Analog (ATV) eller både digital og analog (DTV + ATV).

- **Land** - Still inn ønsket landet.

Miljø - Velg TV-plassering. For hjemmebruk, velg Hjemmemodus. For demonstrasjonsmodus i butikk, velg Butikkmodus.

Sorter etter LCN - Sett LCN til ON/PÅ dersom du ønsker å arrangere kanalene ved leverandørens innstillinger (gjelder kun for DVB-T og DVB-C-kanaler).

6. Trykk på [OK]-knappen for å starte prosessen.

7. Valgfrie forhåndsinnstilte kanaler DVB-C:

Hold alle standardinnstillingene som anbefalt.

Hvis DVB-C ikke finnes, ta kontakt med nettverksleverandøren for gyldig "Nettverk-ID"/nettverks-ID. Utfør et nytt søk. Trykk på [MENU], velg "Nettverk-ID"/nettverks-ID og skriv inn nettverks-ID.

8. Valgfrie forhåndsinnstilte kanaler DVB-S2*:

Velg "Satellitt" i "DVB-antenne" i menyen for valgfrie forhåndsinnstilte kanaler. Velg mellom ulike satellitter. Utvalget fullføres og kanallisten over den eksakte satellitten kan importeres inn i TV-system.

Hvis du ønsker å starte skanningen, bekreft med [OK]-knappen på fjernkontrollen.

TIPS: Hvis flere kanaler mangler, kan signalstyrken være årsaken til dette og du bør koble en signalforsterker og gjeninnstille TV-en.

* - Bare gjelder for modeller med DVB-S tuner

Fjernkontroll

Se fjernkontrollbildet på den andre siden av denne bruksanvisningen.

1. **⏻ STANDBY** - Slå på TV når du er i ventemodus eller vice versa.
2. **🔇 MUTE** - Dempe lyden eller vice versa.
3. **DTV** - Skift til digitale TV-kanaler.
4. **RADIO** - Bytt til Digital og veksle Mellom TV og radio i digital modus.
5. **USB** - Bytt til USB-kilde.
6. **0 - 9** - For å velge TV-kanaler direkte.

7. TV GUIDE - Åpner 7 dagers TV Guide (Digital modus).

8. **↶** - Å gå tilbake til forrige kanal

9. **VOL ▲/▼** - Å heve / senke lydnivået

10. **S.MODE** - Blar gjennom lydalternativer

11. **P.MODE** - Blar gjennom bildealternativer.

12. **FAV** - Å vise favorittmenyen.

13. **CH ▲/▼** - Å skifte kanal opp eller ned.

14. **(▲/▼/◀/▶/OK)** - Lar deg navigere i menyene på skjermen og justere systeminnstillinger. Mens du ser på TV, trykk på OK for å vise listen over kanaler.

15. **MENU** - Å vise OSD-menyen.

16. **EXIT** - Å avslutte alle menyer.

17. **SOURCE** - Å vise inntastingsmenyen.

18. **INFO** - For å vise programinformasjonen.

19. **ASPECT** - Å veksle mellom ulike bildeformater.

20. **SLEEP** - Trykk gjentatte ganger for å bla gjennom sleep-alternativer.

21. **AUDIO** - Å endre lydpråket (hvis tilgjengelig).

22. **SUBTITLE** - Å bytte undertekster på bunnen av skjermen (på/av)

23. **TEXT** - Teletekst-modus - For å gå inn i tekst-TV

24. **TEXT HOLD** - Teletekst-modus - Hold nåværende side som vises

25. **TEXT / DVD / ZOOM** - Teletekst-modus - for å zoomme inn

26. **⏪** - For å starte nåværende kapittel på nytt.

27. **⏩** - For å gå forover til neste kapittel

28. **■ / ▲** - For å stoppe avspillingen/Å mate ut platen trykk/hold knappen i 4 sekunder.

29. **⏮** - Å spille i tilbakespuling modus.

30. **⏭** - Å spille i hurtig fremover modus.

31. **⏸** - Å spille av/pause

32. **COLOUR BUTTONS** - Ytterligere tekst-TV og OSD-funksjoner

Pinne* for TV-kontroll

Pinnen for TV-kontroll finnes nede på venstre side på baksiden av TV-en. Du kan bruke den i stedet for fjernkontrollen for å kontrollere de fleste funksjonene til TV-en.

Mens TV er i standbymodus:

- kort trykk på kontrollpinne - Slå på

Mens du ser på TV:

- HØYRE/VENSTRE - volum opp/ volum ned
- OPP/NED - endrer kanal opp/ned
- kort trykk - viser meny / kilde / Strøm / Avslutt

Mens i meny:

- HØYRE/VENSTRE/OPP/NED - navigere markør i menyer på skjermen
- kort trykk - OK/bekreft valgt element
- langt trykk - Tilbake til forrige meny

* - for TV med styrespakke

Velge modus Inngang/Kilde

Å veksle mellom de forskjellige inngangene/tilkoblingene.

a) Ved å bruke knappene på fjernkontrollen:

1. Trykk på [SOURCE/☐] - Kildemenyen vises.
2. Trykk på [▼] eller [▲] for å velge inngangen du trenger
3. Trykk på [OK].

b) Bruke TV-kontrollpinnen:

1. Ved kort trykk på kontroll hold deg til å skrive inn.
2. Flytt vippene [◀] for å velge kilden.
3. Trykk på OK.

Tilkoblinger



USB

USB-inngang



HDMI 1, 2 inn

HDMI-inngang 1, 2

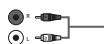

R/L - Lyd inn
Video lydinnang



Video (CVBS)
VIDEO-inngang



CI Card IN
CI-inngang



RF Inn
RF / TV-antenneinngang



Sat Inn
Satellitt-inngang



Digital COAX Lydut
Digital Coax utgang



HODETELEFON
3.5mm Hhodetelefonutgang

TV-meny

For å få tilgang til denne menyen, trykk på [MENU]-knappen på fjernkontrollen. Trykk på [OK] for å gå inn i menyen. Hvis du ønsker å endre standardinnstillingene, bruk (▲/▼/◀/▶). Trykk på [OK] hvis du ønsker å bekrefte noen innstillinger. Trykk på [EXIT]-knappen, hvis du ønsker å gå ut av denne menyen.

Bilde

Bildemodus - Velg mellom følgende forhåndsinnstillinger.

- **Dynamisk** - Anbefalte innstillinger for bilder med rask bevegelse
- **Standard** - Standardinnstillinger
- **Mild** - Lysere i fargen og mindre lys
- **Personlig** - Lar deg endre alle innstillingene manuelt
- **Økonomi** - Konsumere 15% mindre energi.

Kontrast - Veksle balansen mellom svart og hvitt.

Lysstyrke - Øke eller reduserer lysstyrken i bildet.

Farge - Øker fargeintensiteten fra svart og hvitt.

Fargetone - Lar deg øke eller reduserer nivået av fargetone i bildet (bare gjelder for NTSC signal).

Skarphet - Øke eller reduserer skarpheten i bildet.

Fargetemperatur - Velg mellom følgende forhåndsinnstillinger.

- **Kaldt** - Øker blåhet i bildet
- **Standard** - Standardinnstillinger
- **Varm** - Øker rødhet i bildet

Støyreduksjon - Filtrerer og reduserer støy (forstyrrelser) i bildet

Størrelsesforholdet - Bildeformat varierer avhengig av kanal/sendingen.

Det finnes en rekke ulike alternativer for å best dekke dine behov.

- **Auto** - Automatisk viser det beste bildeformatet. Slik at bildet er i riktig posisjon. Kan ha svarte linjer på toppen/bunnen og/eller sider
- **4:3** - Viser 4:3-bilde i opprinnelige størrelse. Sidebøyler vises å fylle 16:9-skjerm.
- **16:9** - Fyller skjermen med et vanlig 16:9 signal.
- **Zoome 1/2** - Bildet er i riktige proporsjoner, men zoomet inn for å fylle skjermen
- **Punkt for punkt (HDMI)** - Vil vise bildet i opprinnelige oppløsning uten noen endring.
- **PC mode** - bildet vil være uten overskanning. Angi dette alternativet manuelt i tilfelle deler av skjermen er skjult, etter du kobler til PC til TV.

Lyd

Lydmodus - Velg mellom følgende forhåndsinnstillinger

- **Standard** - Standardinnstillinger
- **Musikk** - Fremhever musikk over stemmer

- **Film** - Gir levende og full lyd for filmer
 - **Sports** - Fremhever lyd for sport
 - **Personlig** - Velger dine personlige lydinnstillinger
- Equalizer** - Justerer volumet for forskjellige lydfrekvenser. Lydnivået på equalizeren kan bare justeres når lydmodus lydmodus 'Personal'/Personlig velges.
- Balanse** - Her kan du skifte lyden mellom venstre og høyre høyttaler.
- Automatisk lydnivå** - Når 'on'/på er valgt, forblir volumet på et konstant nivå, uavhengig av inngang/kilde.
- Surround Sound** - Lar deg slå surroundlyd PÅ eller AV.
- Digital utgang** - Dette er den digitale lydutgangen. Velg mellom følgende alternative:
- **Auto** - Velger automatisk de beste innstillingene
 - **PCM** - Velg dette alternativet hvis du kobler til en Stereo Hi-fi via digital kabel (Pulse-code modulation (PCM) er en digital representasjon av et analogt signal)
- SPDIF-forsinkelse (ms)** - Brukeren kan justere lydinnstillingen for å synkronisere bilde og lyd for eksterne høyttalere som er koblet via digital lydutgang.
- Lydforsinkelse (ms)** - Brukeren kan justere lydinnstillingen for å synkronisere bilde og lyd for TV-høyttalere.
- Lydbeskrivelse** - Ekstra lydspor for synshemmede. Bare tilgjengelig på enkelte DTV-programmer.
- **Annonse** - Øker eller reduserer volumet

Kanal

Automatisk justering - Lar deg innstille TV-en for alle digitale kanaler, digitale radiostasjoner og analoge kanaler.

Analog manuell justering - Lar deg manuelt stille inn analogt signal.

Digital manuell justering - Lar deg manuelt stille inn digitalt signal.

Kanalendring - Lar deg slette, hoppe og legge til favorittkanaler.

- **Rød knapp** - slett valgt kanal.
- **Grønn knapp** - flytt valgt kanal.
- **Blå knapp** - Hopp over valgt kanal. Kanaler du velger å hoppe over vises ikke når du trykker CH+ eller CH- - knappene.

Planliste - Viser programpåminnelser.

Signalinformasjon - Informasjon om DVB-signalet.

CI-informasjon - Pay-per-view-tjenester krever et "smarkort"

som skal settes inn i TV-en. Hvis du abonnerer på en pay-per-view tjeneste, vil leverandøren gi deg en "CAM" og et "smarkort". CAM kan deretter settes inn i COMMON INTERFACE PORT (CI Card In).

Oppsett av parabol* - Denne menyen er kun tilgjengelig i DVB-S2 modus. Du kan velge type satellitt, transponder og LNB type, osv.

Programvareoppdatering (OAD) - På / Av.

Velg På, TV-en oppdateres automatisk.

* - **Kun for modeller med DVB-S-tuner**

Tid

Automatisk synkronisering - På / Av.

Hvis du velger På, kan du stille inn dato og klokkeslett klokken og omvendt.

Klokke - Angi dato og klokkeslett. Dato og klokkeslett er automatisk satt opp i DVB-modus.

Av tid - Her kan du angi et bestemt tidspunkt når Tven vil slå av.

På tid - Her kan du angi et bestemt tidspunkt når Tven vil slå på, kanalen den viser, kilden den vil være på, og volumet. Denne funksjonen kan deretter slås å gjenta hver dag eller en bestemt dag.

Tidssone - Endre gjeldende tidssone.

Tidssone - Endre gjeldende tidssone.

Alarminnstilling - Lar deg angi innsøvnings timeren slik at TV slås automatisk av etter en viss tid.

Automatisk ventemodus - Justering for automatisk ventemodus: Av -> 3h -> 4h -> 5h.

OSD-tidsinnstiller - Du kan justere hvor lenge vil skjermmenyen være på skjermen før den forsvinner.

Lås

Systemlås - Du kan låse eller åpne menyen. Du vil bli bedt om å skrive inn et 4-sifret passord. Bruk ► knappen for å avslutte inntasting av passord. Bruk ◀ knappen for å fjerne Standard passord er 0000.

Angi passord - Endre standard passord.

Kanallås - Lås spesifikke TV-kanaler.

Programblokk - Lås TV-kanaler basert på aldersgrense.

Tastaturlås - Lås TV-knapper.

- **Av** - Alle TV-knappene er ulåst
- **På** - Alle TV-knappene er låst

Innstillinger

Språk - Her kan du endre menyenspråket.

TT-språk - lar deg endre språk på tekst-TV.

Lydspråk - Her kan du endre lydspråket på utvalgte DVB kanaler.

Undertekst - Velg undertekst på/av.

Tekstspråk - Her kan du endre tekstspråket på utvalgte DVB kanaler.

For hørselshemmede - Hvis signalet gir støtte for hørselshemmede, kan undertekster vises ved å trykke på "Undertekst". Hvis "For hørselshemmede" står ON/på og du skifter til en kanal som støtter teksting for hørselshemmede, vises undertekster automatisk.

LED Status - Brukeren kan slå LED-indikatorlyset på eller av, når TV er i bruk. (Når dette alternativet er satt til OFF/av, vil LED-strømindikatorlys blinke når fjernkontrollen brukes).

Blå skjerm - Endrer bakgrunnen når det er ingen innspill mellom gjennomsiktig og en blå bakgrunn (Kun tilgjengelig på enkelte kilder).

Førstegangsinstallasjon - Starter førstegangsinstallasjon.

Tilbakestill TV - Tilbakestill menyer til fabrikkinnstillingene.

Programvareoppdatering (USB) - Fra tid til annen, en ny firmware er tilgjengelig for å forbedre driften av fjernsynet (kan lastes ned). Denne menyen lar deg installere ny programvare/fastvare på TV. Ytterligere detaljer om hvordan dette gjøres vil utstedes med firmware. Kontakt kundeservice eller henvis til 'www.umc-poland.com/blaupunkt/'.

ADVARSEL: Ikke slå av strømmen til TV-en før oppgraderingen fullføres!

HDMI CEC* - Du kan betjene enheter som er

koblet via HDMI med TV-fjernkontrollen

- **CEC-kontroll** - angi CEC-funksjoner av/på.
- **Lydmottaker** - sender lydsignal fra land-/satellittkringkasting via HDMI til AV-mottakeren uten å bruke noen ekstra lydkabler. Denne funksjonen er kun tilgjengelig på HDMI ARC-utgang.
- **Automatisk slå av enhet** - slå automatisk av tilkoblede enheter via HDMI CEC når du slår av TV-en.
- **Slå på TV automatisk** - når du slår på en av de tilkoblede HDMI CEC-enhetene, vil TV-en slås på automatisk.
- **Enhetsliste** - vis liste over tilkoblede CEC-enheter
- **Enhetsmeny** - gir deg tilgang til menyen til enheter og lar deg betjene menyen ved å bruke fjernkontrollen til TV-en.

Versjonsinformasjon - viser versjon av TV-programvaren

Butikkmodus** - Slår på/av demonstrasjonsmodus i butikken

* - **HDMI CEC må støttes av tilkoblet enhet.**

** - **bare tilgjengelig hvis butikk-modus ble valgt under førstegangsinstallasjon**

7-dagers TV-guide

TV-guiden er tilgjengelig i Digital TV. Den gir informasjon om kommende sendinger (der dette støttes av den digitale kanalen). Du kan se start- og sluttid for alle programmer og på alle kanaler for de neste 7 dager og stille inn påminnelser.

1. Trykk på [TV GUIDE]. Følgende 7-dagers TV-Guide vises.

2. Naviger i menyen ved å bruke ▲/▼/◀/▶.

Du kan nå:

Angi en påminnelse ved å trykke på BLÅ.

Se forrige dag ved å trykke på RØD.

Se neste dag ved å trykke på GRØNN.

Se tidsplanlisten ved å trykke GUL.

[INFO] Viser detaljert informasjon

3. Trykk på [EXIT] for å gå ut av 7-dagers TV-Guide.

USB-modus/Mediespiller

USB-modus tilbyr avspilling av ulike typer innhold lagret av deg på USB-minnepinnen. Når du skifter til USB-kilde, vil USB-menyen vises. Innholdet deles inn i Photo, Music, Movie og Text etter filtype.

1. Du kan navigere i menyene ved å bruke ▲/▼/◀/▶. Trykk på [OK]-knappen hvis du ønsker å bekrefte elementet du ønsker å spille/vis.
2. Velg stasjonen du trenger. (Hvis stasjonen har bare 1 partisjon, vil du bare se 1 element).
3. Du kan nå få tilgang til elementet. Trykk OK for å vise.
4. Mens du ser på elementet, kan du styre avspillingsmodus ved å bruke knappene på fjernkontrollen eller ved å gå inn i navigasjonsmeny for avspilling og velge knapper på skjermen ▲/▼/◀/▶ og [OK]

BEMERKNING: USB-skjøteledninger anbefales ikke fordi de kan føre til en reduksjon i bilde-/lydkvalitet og stans under avspilling av USB-innhold.

Ważne środki bezpieczeństwa



Proszę zapoznać się z niniejszymi instrukcjami bezpieczeństwa i wziąć pod uwagę poniższe ostrzeżenia zanim urządzenie zostanie uruchomione:

Żeby zapobiec pożarowi, zawsze trzymaj świece i inne źródła otwartego ognia z daleka od urządzenia.



- Telewizory z ekranami o przekątnej 43"lub większymi muszą być przenoszone przez co najmniej dwie osoby.
- Niniejszy telewizor nie posiada żadnych części, które może naprawiać użytkownik. W przypadku wystąpienia usterki skontaktuj się z producentem lub autoryzowanym serwisem. Styczność z niektórymi elementami wewnątrz obudowy może stanowić zagrożenie dla życia. Gwarancja nie obejmuje usterek wywołanych naprawami wykonywanymi przez strony trzecie.
- Nie demontuj tylnej części urządzenia.
- Urządzenie jest przeznaczone do odbioru i odtwarzania wideo i dźwięku. Wszelkie inne wykorzystanie jest ściśle zabronione.
- Nie wystawiaj telewizora na działanie kapiących lub rozpryskiwanych cieczy.
- Aby odłączyć telewizor od sieci elektrycznej, odłącz wtyczkę z gniazda zasilającego.
- Jeśli kabel zasilający zostanie uszkodzony, należy go wymienić u producenta, w serwisie lub u innej wykwalifikowanej osoby, żeby ochronić się przed zagrożeniem.
- W przypadku telewizorów HD zalecana odległość podczas oglądania jest w przybliżeniu 5-krotnością wysokości ekranu. Odbicia innych źródeł światła od ekranu mogą pogorszyć jakość obrazu.
- Zapewnij odpowiednią wentylację telewizora i nie umieszczaj go blisko innych urządzeń i mebli.
- Zainstaluj urządzenie przynajmniej 5 cm od ściany, żeby zapewnić przepływ powietrza.
- Upewnij się, że otwory wentylacyjne nie są zablokowane przedmiotami, takimi jak gazety, ściereki, zasłony itp.
- Telewizor jest przeznaczony do użycia w klimacie umiarkowanym.
- Telewizor jest przeznaczony wyłącznie do pracy w suchym miejscu. Gdy używasz telewizora na zewnątrz, upewnij się, że jest zabezpieczony przed wilgocią (deszcz, chlapiąca woda). Nigdy nie wystawiaj urządzenia na działanie wilgoci.
- Nie stawiaj żadnych przedmiotów ani zbiorników z płynami, takich jak wazony itp. na telewizorze. Mogą one zostać potrącone, zagrażając bezpieczeństwu elektrycznemu. Ustaw telewizor na płaskiej i stabilnej powierzchni. Nie umieszczaj przedmiotów, takich jak gazety, koce itp. na telewizorze lub pod nim.
- Upewnij się, że urządzenie nie stoi na kablach zasilających, ponieważ mogłyby one ulec uszkodzeniu. Telefony komórkowe i inne urządzenia, takie jak adapter sieci WLAN, kamery monitoringu przesyłające sygnał bezprzewodowo itp., mogą powodować zakłócenia elektromagnetyczne, więc nie należy ich umieszczać w pobliżu urządzenia.
- Nie umieszczaj urządzenia w pobliżu elementów grzewczych lub w miejscach narażonych na bezpośrednie działanie światła słonecznego,

ponieważ ma to negatywny wpływ na chłodzenie urządzenia. Zatrzymanie ciepła jest niebezpieczne i może poważnie zmniejszyć żywotność urządzenia. Żeby zapewnić bezpieczeństwo, poproś wykwalifikowaną osobę o usunięcie brudu z urządzenia.

- Postaraj się zapobiec uszkodzeniu kabli zasilających lub zasilacza. Urządzenie może być podłączane wyłącznie do dostarczonego kabla zasilającego/zasilacza.
- Burze stanowią niebezpieczeństwo dla wszystkich urządzeń elektrycznych. Jeśli kabel lub przewody antenowe zostaną trafione piorunem, urządzenie może zostać uszkodzone, nawet gdy jest wyłączone. Przed nadejściem burzy należy odłączyć od urządzenia wszystkie przewody i złącza.
- Przy czyszczeniu ekranu urządzenia używaj wyłącznie wilgotnej i miękkiej ściereczki. Używaj tylko czystej wody bez detergentów, a zwłaszcza bez rozpuszczalników.
- Ustaw telewizor w pobliżu ściany, żeby nie spadł w przypadku popchnięcia.
- OSTRZEŻENIE - W żadnym wypadku nie stawiaj telewizora na niestabilnym podłożu. Telewizor mógłby упаść, powodując poważne obrażenia lub śmierć. Wielu obrażeniom, w szczególności u dzieci, można zapobiec, podejmując proste środki zaradcze, takie jak:
 - Używaj wyłącznie mebli, które mogą stanowić bezpieczną podstawę dla telewizora.
 - Upewnij się, że telewizor nie wystaje poza krawędź mebla, na którym stoi.
 - Nie stawiaj telewizora na wysokich meblach (na przykład regałach, kredensach) bez przymocowania zarówno mebla jak i telewizora do stabilnej podstawy.
 - Nie umieszczaj telewizora na obrusie ani innych tkaninach ułożonych między telewizorem a meblem, na którym stoi.
- Pouchyć dzieci o niebezpieczeństwach związanych ze wspinaniem się na meble w celu osiągnięcia telewizora lub jego elementów sterujących.
- Upewnij się, że dzieci nie wspinają się ani nie wieszają na telewizorze.
- Jeśli telewizor jest przechowywany i przenoszony, należy wziąć pod uwagę te same środki ostrożności.
- Instrukcje przedstawione poniżej opisują bezpieczniejszy sposób montażu telewizora poprzez zamocowanie go do ściany, co chroni go przed upadkiem do przodu i spowodowaniem obrażeń i szkód.
- Przy instalacji tego typu potrzebny będzie pas mocujący.
 - A) Ustawiając jednego/obu górnych otworów montażowych i śrub (śruby znajdują się już w otworach montażowych) przypnij jeden koniec pasa do telewizora.
 - B) Zamocuj drugi koniec do ściany.
- Oprogramowanie telewizora i układ menu ekranowego mogą ulec zmianie bez powiadomienia.
- Uwaga: Wylądowanie elektrostyczne może spowodować nieprawidłowe działanie urządzenia. W takim przypadku wyłącz telewizor i włącz ponownie. Telewizor będzie działał normalnie.

Ostrzeżenie:

- Nie wolno korzystać z odbiornika telewizyjnego natychmiast po rozpakowaniu. Przed użyciem należy odczekać, aż telewizor nagrzej się do temperatury pokojowej.
- Nigdy nie podłączaj żadnych zewnętrznych urządzeń do pracującego telewizora. Wyłącz nie tylko telewizor, ale również podłączane urządzenia! Włóż wtyczkę do gniazdko w ścianie po podłączeniu urządzeń zewnętrznych i anteny!
- Zawsze upewnij się, że masz swobodny dostęp do wtyczki telewizora.
- Urządzenie nie jest przeznaczone do wykorzystania w miejscu pracy wyposażonym w monitory.
- Częste korzystanie ze słuchawek z ustawionym wysokim poziomem głośności może spowodować nieodwracalne uszkodzenia słuchu.
- Zapewnij przyjazną środowisku utylizację urządzenia i elementów - wyłącznie z bateriami. W razie wątpliwości skontaktuj się z lokalnymi władzami, żeby uzyskać informacje na temat recyklingu.

- Instalując urządzenie nie zapomnij, że powierzchnie mebli są pokryte różnymi lakierami, plastikiem itp. lub mogą być wypolerowane. Substancje chemiczne zawarte w tych produktach mogą wchodzić w reakcje z podstawą telewizora. Może to spowodować przywarcie materiału do powierzchni mebli, co utrudni przesunięcie, a nawet je uniemożliwi.
- Ekran telewizora został wyprodukowany w najwyższej jakości warunkach i został kilkakrotnie szczegółowo sprawdzony pod kątem wadliwych pikseli. Ze względu na charakter technologiczny procesu produkcyjnego nie jest możliwe wyeliminowanie małej liczby wadliwych punktów na ekranie (nawet przy zachowaniu maksymalnej dbałości podczas produkcji). Te wadliwe piksele nie są uważane za wadliwe w znaczeniu gwarancyjnym, jeśli ich liczba nie jest większa niż limity określone przez normę DIN.
- Producent nie ponosi odpowiedzialności ani nie jest zobowiązany do rozstrzygnięcia kwestii obsługi klienta związanych z treściami bądź usługami osób trzecich. Wszelkie pytania, komentarze lub zapytania o usługi związane z treściami lub usługami osób trzecich powinny być kierowane bezpośrednio do odpowiedniego dostawcy treści lub usług.
- Istnieje wiele powodów, dla których użytkownik może nie być w stanie uzyskać dostępu do usług ze swojego urządzenia, niezwiązanych z samym urządzeniem, w tym między innymi awaria zasilania lub połączenia internetowego czy nieprawidłowa konfiguracja urządzenia. Firma UMC Poland, jej dyrektorzy, urzędnicy, pracownicy, pełnomocnicy, wykonawcy i jednostki stowarzyszone nie ponoszą odpowiedzialności przed użytkownikiem ani osobą trzecią w przypadku wspomnianych awarii lub przestojów, niezależnie od powodów awarii oraz tego, czy można było jej uniknąć.
- Wszelkie treści i usługi osób trzecich dostępne na niniejszym urządzeniu są świadczone użytkownikowi w ich bieżącym stanie oraz w miarę dostępności; UMC Poland i jej spółki stowarzyszone nie składają użytkownikowi żadnych oświadczeń ani zapewnień, wyraźnych ani dorozumianych, w tym między innymi, choć nie wyłącznie, nie udzielają gwarancji przydatności handlowej, nienaruszalności praw i przydatności do określonego celu ani gwarancji adekwatności, dostępności, dokładności, kompletności, bezpieczeństwa, własności, użyteczności, braku zaniedbania czy bezbłędnego lub nieprzerwanego działania lub użytkowania treści i usług świadczonych użytkownikowi przez osoby trzecie, a także nie gwarantują, że takie treści lub usługi będą zgodne z wymaganiami i oczekiwaniami użytkownika.
- UMC Poland nie jest pośrednikiem i nie ponosi odpowiedzialności za działania i zaniechania dostawców treści i usług osób trzecich ani za żaden aspekt treści i usług takich dostawców.
- UMC Poland i/lub jej spółki stowarzyszone w żadnym wypadku nie będą odpowiedzialne przed użytkownikiem ani osobą trzecią za żadne szkody bezpośrednie, pośrednie, szczególnie, karne, wynikające lub inne, niezależnie od tego, czy podstawą odpowiedzialności jest umowa, delikt, zaniedbanie, naruszenie zasad gwarancji, odpowiedzialność bezpośrednia czy inna oraz bez względu na to, czy UMC Poland i/lub jej spółki stowarzyszone zostały poinformowane o możliwości wystąpienia takich szkód.

Ważne informacje dotyczące użycia gier wideo, komputerów, napisów i innych źródeł stałych obrazów.

- Dłuższe wyświetlanie materiałów ze stałym obrazem może spowodować pozostanie "obrazu resztkowego" na ekranie LCD (czasami nieprawidłowo nazywanego "wypaleniem na ekranie"). Ten obraz resztkowy będzie stale widoczny w tle. Jest to uszkodzenie nieodwracalne. Można uniknąć takiego uszkodzenia postępując zgodnie z poniższymi instrukcjami:
- Zmniejsz jasność/kontrast do minimalnego poziomu, który jest odpowiedni do oglądania.
- Nie wyświetlaj stałego obrazu przez dłuższy czas. Unikaj wyświetlania:
 - » Tabel i czasu z telegazety
 - » Menu telewizora/DVD, np. zawartości DVD

- » W trybie „Pauza” (wstrzymanie): Nie używaj tego trybu przez długi czas, np. podczas oglądania DVD lub filmów.
- » Wyłącz urządzenie, jeśli go nie używasz.

Baterie

- Zachowaj prawidłową polaryzację, gdy montujesz baterie.
- Nie wystawiaj baterii na działanie wysokich temperatur i nie umieszczaj ich w miejscach, których temperatura może gwałtownie wzrosnąć, np. w pobliżu ognia lub w bezpośrednim świetle słonecznym.
- Nie wystawiaj baterii na działanie nadmiernego ciepła, nie wrzucaj ich do ognia, nie rozmontowuj i nie próbuj ładować zwykłych baterii. Mogłyby wycieć lub eksplodować.
 - » Nigdy nie stosuj jednocześnie różnych baterii i nie łącz baterii nowych ze starymi.
 - » Użyłuj baterie w sposób przyjazny dla środowiska.
 - » Większość państw UE posiada przepisy regulujące usuwanie baterii.



Cd

Utylizacja

- Nie wyrzucaj niniejszego telewizora do niesortowanych śmieci z gospodarstwa domowego. Oddaj go do wyznaczonego punktu odbioru w celu przetworzenia zgodnie z przepisami WEEE. W ten sposób oszczędzisz zasoby naturalne i chronisz środowisko. Więcej informacji możesz uzyskać od sprzedawcy lub lokalnych władz.



Deklaracja zgodności:

- UMC Poland Sp. z o.o. niniejszym oświadcza, że ten telewizor LED spełnia zasadnicze wymagania oraz inne odnośne normy określone w dyrektywie RED 2014/53/EU. Pełen tekst deklaracji zgodności WE jest dostępny pod następującym linkiem: www.umc-poland.com/declaration-of-conformity/

Zawartość opakowania

Zestaw zawiera następujące elementy:

- | | |
|--------------------------------|---|
| • 1x telewizor | • 1x zestaw do instalacji podstawy telewizora |
| • 1x pilot zdalnego sterowania | • 1x instrukcja obsługi |
| • 2x bateria AAA | • 3x Karta gwarancyjna |

Montaż podstawy

Proszę postępować zgodnie z instrukcjami z ostatniej strony niniejszej instrukcji.

Przed uruchomieniem - początkowa konfiguracja

- Włóż dołączone baterie do pilota.
- Przy pomocy dostarczonego przewodu antenowego (RF) podłącz telewizor do gniazdka antenowego w ścianie.
- Podłącz przewód zasilający do gniazdka elektrycznego i włącz zasilanie telewizora za pomocą przycisku STANDBY na telewizorze.
- Po włączeniu telewizora powita Cię menu **Pierwszej instalacji**. Jeśli nie pojawi się, naciśnij na pilocie [MENU] i 8-8-8-8, a wyświetli się menu. Jeśli chcesz dokonać zmian w ustawieniach domyślnych, użyj przycisków przewijania ▲/▼/◀/▶. Żeby w dowolnym momencie wyjść z tego menu, naciśnij przycisk [EXIT].
- Proszę skonfigurować żądane ustawienia na ekranie PIERWSZA INSTALACJA.**

Antena DVB - Możesz wybrać między telewizją naziemną (DVB-T), kablową (DVB-C) i satelitarną (DVB-S)*.

Język - Ustaw język menu telewizora.

Automatyczne wyszukiwanie - Wybierz czy chcesz stroić tylko kanały cyfrowe (DTV), analogowe (ATV), czy wszystkie (DTV + ATV).

- **Kraj** - Ustaw żądany kraj.

Otoczenie - Wybierz lokalizację telewizora. Przy wykorzystaniu w domu proszę wybrać Tryb Domowy. Przy demonstracji w sklepie, proszę wybrać Tryb Sklepowy.

Sortowanie po LCN - Ustaw opcję LCN na Włącz, jeśli chcesz ustawić kanały według preferencji dostawcy (dotyczy tylko kanałów DVB-T i DVB-C).

- Naciśnij przycisk [OK], żeby rozpocząć proces strojenia.**

- Opcjonalne ustawienia kanału DVB-C:**

Pozostaw wszystkie domyślne ustawienia zgodnie z zaleceniami. Jeśli kanały DVB-C nie zostaną znalezione, skontaktuj się ze swoim dostawcą sieci w celu uzyskania prawidłowego "ID sieci". Następnie przeprowadź nowe wyszukiwanie. Naciśnij [MENU], wybierz pozycję "ID sieci" i wprowadź identyfikator sieci.

- Opcjonalne ustawienia kanału DVB-S2*:**

Wybierz "Satelita" w sekcji "Antena DVB" menu opcjonalnych ustawień kanału. Możesz tutaj dokonać wyboru między różnymi satelitami. Po zakończeniu wyboru lista kanałów dla satelity będzie dostępna do zaimportowania do systemu telewizora.

Potwierdź przyciskiem [OK] na pilocie, żeby rozpocząć skanowanie.

WSKAZÓWKA: Jeśli brakuje kanałów, wynika to prawdopodobnie z siły sygnału. Rozważ podłączenie wzmacniacza sygnału lub przestrojenie telewizora.

* - Dostępny tylko dla telewizorów z tunelem DVB-S

Pilot zdalnego sterowania

Zapoznaj się z rysunkiem pilota na drugiej stronie niniejszej instrukcji obsługi.

- ☰ **STANDBY** – Włącza i wyłącza telewizor.
- 🔇 **MUTE** – Wycisza dźwięk.
- DTV** – Przeląca na źródło telewizyjny cyfrowej.
- RADIO** – Przeląca między telewizorem a radiem w trybie cyfrowym.
- USB** – Przeląca na źródło USB.
- 0 – 9** – Wybór kanałów telewizyjnych.
- TV GUIDE** – Otwiera 7-dniowy program telewizyjny (tryb cyfrowy DVB).
- ↶ – Powraca do poprzednio oglądanego kanału.
- VOL ▲/▼** – Zwiększa/zmniejsza głośność.
- S.MODE** – Ustawienia dźwięku.
- P.MODE** – Ustawienia obrazu.
- FAV** – Wyświetla menu Ulubione.
- CH ▲/▼** – Przeląca na następny lub poprzedni oglądany kanał.
- (▲/▼/◀/▶/OK) – Pozwala poruszać się po menu ekranowym i regulować ustawienia. W trakcie oglądania programu TV naciśnij przycisk OK, żeby wyświetlić listę kanałów.
- MENU** – Wyświetla menu ekranowe.
- EXIT** – Wychodzi ze wszystkich menu.
- SOURCE** – Wybiera wejścia/źródła.
- INFO** – Aby wyświetlić informacje o programie.
- ASPECT** – Przeląca między różnymi formatami obrazu.
- SLEEP** – Włącza opcję wyłącznika czasowego.
- AUDIO** – Zmienia język dźwięku (jeśli jest dostępny).
- SUBTITLE** – Zmienia język napisów (jeśli są dostępne).
- TEXT** – Tryb telegazety - Wchodzi w tryb telegazety.
- TEXT HOLD** – Tryb telegazety - Zatrzymuje aktualnie wyświetlaną stronę.
- TEXT / DVD / ZOOM** – Tryb telegazety - aby powiększyć
- ⏪ – Cofnięcie bieżącego rozdziału.
- ⏩ – Przejście do następnego rozdziału
- ⏸ / ⏹ – Zatrzymanie odtwarzania (pauza) / Wysunięcie płyty naciśnij/przytrzymaj przycisk przez 4 sekundy.
- ⏮ – Szybkie przewijanie do przodu.
- ⏭ – Szybkie przewijanie do tyłu.
- ⏹ – Odtwarzanie/pauza
- KOLOROWE PRZYCISKI** – Dodatkowe funkcje telegazety i menu ekranowego

Manipulator* wielofunkcyjny

Manipulator wielofunkcyjny znajduje się w lewym dolnym narożniku na tylnym panelu telewizora. Można go użyć zamiast pilota do sterowania większością funkcji telewizora.

Jeśli telewizor znajduje się w trybie czuwania:

- krótkie naciśnięcie manipulatora - włączenie zasilania

Podczas oglądania telewizji:

- PRAWO/LEWO – zwiększenie/zmniejszenie głośności
- GÓRA/DÓŁ – zmiana kanału w górę/dół
- krótkie naciśnięcie – wyświetlanie menu / źródło / zasilanie / wyjście

Przy otwartym menu:

- PRAWO/LEWO/GÓRA/DÓŁ – nawigacja kursorem w menu ekranowym
- krótkie naciśnięcie – wybór elementu OK/Zatwierdź
- długie naciśnięcie – powrót do poprzedniego menu

* - **telewizory z manipulatorem wielofunkcyjnym**

Wybór trybu wejścia/źródła

Żeby przelączyć między różnymi wejściami/złączami.









a) Przy pomocy przycisków pilota:

- Naciśnij [SOURCE/☐] - Wyświetli się menu źródła.
- Przyciskami [▼] i [▲] wybierz żądane wejście.
- Naciśnij [OK].

b) Za pomocą drążka sterującego telewizora:

1. Krótkie naciśnięcie drążka sterującego powoduje wejście.
2. Przesuń rocker [◀], aby wybrać źródło.
3. Wciśnij OK.

Złącza

	USB Wejście USB
	HDMI 1, 2 in Wejście HDMI 1, 2
	R/L - Audio In Wejście dźwięku
	Video (CVBS) Wejście WIDE0
	CI Card IN Wejście CI
	RF In Wejście RF / anteny telewizyjnej
	Sat In Wejście satelitarne
	Digital COAX Audio Out Cyfrowe wyjście koncentryczne
	HEADPHONES Wejście słuchawkowe 3,5 mm

Poruszanie się po menu telewizora

Żeby uzyskać dostęp do tego menu, naciśnij na pilocie przycisk [MENU]. Żeby wejść do menu, naciśnij [OK]. Jeśli chcesz dokonać zmian w ustawieniach domyślnych, użyj przycisków przewijania (▲/▼/◀/▶). Żeby zatwierdzić dowolne ustawienie, naciśnij przycisk [OK]. Żeby w dowolnym momencie wyjść z tego menu, naciśnij przycisk [EXIT].

Obraz

Ustawienia obrazu - Dokonaj wyboru z następujących ustawień.

- **Dynamiczny** - Zalecane ustawienie do szybko zmieniających się obrazów
- **Standard** - Ustawienia domyślne
- **Łagodny** - Zalecane ustawienie do szybko zmieniających się obrazów i bardzo jasnych pomieszczeń
- **Personalny** - Pozwala ręcznie zmienić wszystkie ustawienia
- **Eco** - Zużywa o 15% mniej energii.

Kontrast - Zwiększa lub zmniejsza kontrast obrazu

Jasność - Zwiększa lub zmniejsza jasność obrazu.

Kolor - Zwiększa intensywność koloru.

Odcień - Pozwala zmniejszyć lub zwiększyć poziom odcieni w obrazie (tylko dla sygnału NTSC).

Ostrość - Zwiększa lub zmniejsza ostrość obrazu.

Temperatura koloru - Dokonaj wyboru spośród następujących ustawień.

- **Zimna** - Zwiększa poziom niebieskiego na obrazie
- **Normalna** - Ustawienia domyślne
- **Ciepła** - Zwiększa poziom czerwieni na obrazie

Redukcja szumu - filtruje i redukuje szum (zakłócenia) obrazu.

Proporcje obrazu - Format obrazu różni się w zależności od kanału/rodzaju sygnału. Dostępne są liczne opcje pozwalające najlepiej dopasować obraz, do Twoich potrzeb.

- **Auto** - Automatycznie wyświetlany jest obraz w najlepszym formacie. Obraz jest w prawidłowym położeniu. Mogą być widoczne czarne pasy na górze/dole i/lub po bokach obrazu.

- **4:3** - Wyświetla obraz 4:3 w oryginalnym formacie. Wyświetlają się pasy boczne, żeby wypełnić ekran 16:9.
- **16:9** - Ekran wypełniany jest standardowym sygnałem 16:9.
- **Powiększenie 1/2** - Obraz będzie wyświetlany w prawidłowych proporcjach, ale powiększony, żeby wypełnić ekran.
- **Pixel (HDMI)** - Oryginalny obraz będzie wyświetlony bez żadnych zmian.
- **PC mode** - Obraz będzie wyświetlany bez przeskalowywania. Ustaw tę funkcję ręcznie, w przypadku gdy po podłączeniu komputera do telewizora część obrazu jest niewidoczna.

Dźwięk

Tryb dźwięku - Wybierz jedno z poniższych ustawień

- **Standard** - Ustawienia domyślne
- **Muzyka** - Uwypukla muzykę w stosunku do głosu
- **Kino** - Zapewnia żywy i pełny dźwięk w filmach
- **Sport** - Uwypukla dźwięk przy sporcie
- **Personalny** - Wybiera Twoje osobiste ustawienia dźwięku

Equalizer - dostosowuje głośność dźwięku o różnych częstotliwościach. Poziomy głośności mogą być dostosowywane tylko wtedy, gdy włączony jest "Osobisty" tryb dźwięku.

Balans - Reguluje balans dźwięku

Automatyczny poziom głośności - Gdy jest włączony, głośność pozostanie na tym samym poziomie niezależnie od wejścia/źródła.

Surround Sound - Pozwala włączyć lub wyłączyć efekt dźwięku dookólnego.

Wyjście cyfrowe - Jest to cyfrowe wyjście dźwięku.

Wybierz ustawienie z poniższych opcji:

- **Auto** - Automatyczny wybór najlepszych ustawień
- **PCM** - Wybierz tę opcję jeżeli łączysz się ze stereofonicznym sprzętem Hi-fi poprzez kabel cyfrowy (kodowanie dźwięku PCM - Pulse Code Modulation)

Opóźnienie wyj. cyfrowego (ms) - Pozwala użytkownikowi wyregulować synchronizację obrazu i dźwięku dla zewnętrznych głośników podłączonych poprzez cyfrowe wyjście dźwięku.

Opóźnienie audio (ms) - Pozwala użytkownikowi wyregulować synchronizację obrazu i dźwięku dla głośników telewizora.

Przełącznik AD - Dodatkowa ścieżka dźwiękowa dla osób niedowidzących. Dostępna tylko w wybranych programach telewizji cyfrowej.

- **Głośność AD** - Regulacja głośności ścieżki dźwiękowej AD.

Kanał

Automatyczne wyszukiwanie - Pozwala ponownie dobrać wszystkie cyfrowe kanały, cyfrowe stacje radiowe i kanały analogowe.

Ręczne wyszukiwanie ATV - Pozwala ręcznie dobrać sygnał analogowy.

Ręczne wyszukiwanie DTV - Pozwala ręcznie dobrać sygnał cyfrowy.

Edycja programów - Pozwala kasować, pomijać i dodawać ulubione kanały.

- **Przycisk czerwony** - służy do usunięcia wybranego kanału.

- **Przycisk zielony** - służy do przesunięcia wybranego kanału.

- **Przycisk niebieski** - pomijanie wybranego kanału.

Kanały wybrane do pomijania nie zostaną wyświetlone po naciśnięciu przycisku CH+ lub CH-.

Zaplanowana lista - Lista przypomnień o programach.

Informacje o sygnale - Informacje o sygnale DVB.

Informacja CI - Płatne usługi wymagają włożenia do telewizora karty "smartcard". Jeśli zapiszesz się do usługi płatnych programów dostawca wyda Ci kartę "CAM" i "smartcard". Kartę CAM można włożyć do gniazda COMMON INTERFACE PORT (CI Card In).

Konfiguracja anteny satelitarnej* - To menu dostępne jest tylko w trybie DVB-S2. Możesz wybrać typ satelity, transponder, typ LNB, itp.

Aktualizacja oprogramowania (OAD) - wł. / Wył.

Wybierz Wł., Telewizor zostanie automatycznie zaktualizowany.

* - **Tylko dla modeli z tunerem DVB-S**

Czas

Synchr. Aut. - wt. / Wyl.

Jeśli wybierzesz Włączone, możesz ustawić datę i godzinę zegara i odwrotnie.

Zegar - Ustawianie daty i godziny. Data i godzina są automatycznie ustawiane w trybie DVB.

Godzina wyłączenia - Pozwala ustawić określony czas wyłączenia telewizora.

Godzina włączenia - Pozwala ustawić określony czas włączenia telewizora, kanał, który zostanie wyświetlony, źródło i głośność. Funkcję można przełączyć do powtarzania codziennie lub konkretnego dnia.

Strefa czasowa - Zmiana bieżącej strefy czasowej.

Wyłącznik czasowy - Pozwala ustawić wyłącznik czasowy, żeby telewizor wyłączył się po określonym czasie.

Automatyczny tryb czuwania - Ustawienie automatycznego trybu czuwania ze skokiem godzinnym: Wyłącz > 3h -> 4h -> 5h.

Czas OSD - Pozwala ustawić czas, po którym menu ekranowe zostanie wyłączone.

- **Odbiornik audio** - Sygnał audio z programów naziemnych i satelitarnych jest przesyłany przez kabel HDMI od odbiornika AV bez konieczności stosowania dodatkowych kabli audio. Funkcja dostępna wyłącznie w przypadku podłączenia do wejścia HDMI ARC.
- **Automatyczne wyłączenie urządzeń** - Podłączone urządzenia są automatycznie wyłączane przy pomocy funkcji HDM przy wyłączeniu telewizora.
- **Automatyczne włączenie TV** - Włączenie dowolnego podłączonego urządzenia HDMI CEC spowoduje automatyczne włączenie telewizora.
- **Lista urządzeń (Device List)** - Pokazuje listę podłączonych urządzeń CEC.
- **Menu urządzeń (Device Menu)** - Pozwala uzyskać dostęp do menu urządzeń i obsługiwać menu przy pomocy pilota od telewizora.

Informacja o wersji - Pokazuje wersję oprogramowania telewizora.

Tryb Sklepowy** - Włącza/wyłącza sklepowy tryb demonstracyjny.

*** - HDMI CEC musi być obsługiwany przez podłączone urządzenie.**

**** - Dostępny tylko, jeśli tryb demo został wybrany przy pierwszej instalacji.**

Blokada

Blokada systemowa - Pozwala zablokować lub odblokować menu. Zostaniesz poproszony o wprowadzenie 4-cyfrowego hasła. Użyj przycisku ►, żeby wyjść z trybu wprowadzania hasła. Użyj przycisku ◀, żeby wyczyścić. Domyślne hasło to 0000.

Ustaw hasło - Zmiana domyślnego hasła.

Blokuj program - Blokada określonych programów.

Blokada dla dzieci - Blokada kanałów telewizyjnych na podstawie ograniczeń wiekowych.

Blokada klawiszy - Blokada przycisków telewizora.

- **Wyłącz** - Wszystkie przyciski telewizora są odblokowane.
- **Wł.** - Wszystkie przyciski telewizora są zablokowane.

Ustawienia

Język - Pozwala zmienić język menu.

Język TT - Umożliwia zmianę języka teletekstu.

Język dźwięku - Pozwala zmienić język dźwięku dla wybranych kanałów DVB.

Napisy - Wybierz Włącz / Wyłącz napisy.

Język napisów - Pozwala zmienić język napisów dla wybranych kanałów DVB.

Pomoc dla niesłyszących - Jeśli sygnał zapewnia wsparcie dla niesłyszących, można wyświetlić napisy naciskając przycisk "Subtitle". Jeśli pomoc dla niesłyszących jest włączona i przełączysz telewizor na program obsługujący napisy, zostaną one uaktywnione automatycznie.

Status LED - Pozwala użytkownikowi włączyć lub wyłączyć wskaźnik diodowy zasilania, gdy telewizor pracuje. (Gdy ta opcja jest wyłączona, wskaźnik zasilania będzie pulsował, gdy używany jest pilot zdalnego sterowania.)

Niebieski ekran - Gdy nie ma sygnału wejściowego, zmienia tło między przezroczystym a niebieskim (dostępne tylko dla niektórych źródeł).

Pierwsza instalacja - Uruchamia pierwszą instalację.

Ustawienia fabryczne - Resetowanie menu do wartości fabrycznych.

Aktualizacja oprogramowania (USB) - Od czasu do czasu możemy wypuszczać nowe wersje oprogramowania firmware usprawniające działanie telewizora (dostępne do pobrania). To menu pozwala zainstalować nowe oprogramowanie/firmware w telewizorze. Szczegółowy opis tej operacji będzie dołączony do oprogramowania firmware. Skontaktuj się z linią pomocy lub zapoznaj się ze stroną 'www.umc-poland.com/blaupunkt/'.

OSTRZEŻENIE: Nie wyłączaj telewizora przed zakończeniem aktualizacji!

HDMI CEC* - Pozwala sterować urządzeniami podłączonymi przez HDMI używając pilota od telewizora.

- **Sterowanie CEC** - włączanie i wyłączanie funkcji CEC.

7-dniowy program telewizyjny

Program telewizyjny jest dostępny w trybie cyfrowej telewizji. Dostarcza informacje o zbliżających się programach (gdą jest to obsługiwane przez kanał cyfrowy). Możesz zobaczyć czasy rozpoczęcia i zakończenia wszystkich programów oraz wszystkie kanały przez następne 7 dni, a także ustawić przypomienia.

1. Naciśnij przycisk [TV GUIDE]. Pojawi się następujący program telewizyjny na 7 dni.

2. Poruszaj się po menu przy pomocy przycisków ▲/▼/◀/▶.

Możesz teraz:

Ustaw przypomnienie naciskając przycisk NIEBIESKI.

Wyświetl poprzedni dzień naciskając przycisk CZERWONY.

Wyświetl następny dzień naciskając przycisk ZIELONY.

Wyświetl listę harmonogramów, naciskając ŻÓŁTY.

Przycisk [INFO] wyświetla szczegółowe informacje o wybranej pozycji

3. Naciśnij [EXIT], żeby wyjść z programu telewizyjnego.

Tryb USB / Odtwarzacz multimedialny

Tryb USB pozwala odtwarzać różne typy materiałów, które są zapisane w pamięci USB. Po przełączeniu na źródło USB wyświetli się menu trybu USB. Materiały będą podzielone na Zdjęcia, Muzykę, Filmy i Tekst na podstawie typów plików.

1. Możesz poruszać się po menu używając przycisków przewijania ▲/▼/◀/▶. Żeby zatwierdzić element, który chcesz odtworzyć/obejrzeć, naciśnij przycisk [OK].
2. Wybierz żądany napęd. (Jeśli dysk posiada tylko jedną partycję, zobaczysz tylko 1 element.)
3. Możesz teraz uzyskać dostęp do elementu. Naciśnij OK, żeby wyświetlić.
4. Podczas oglądania możesz sterować trybami odtwarzania przy pomocy przycisków pilota lub wywołując menu nawigacyjne i wybierając przyciski menu ekranowego ▲/▼/◀/▶ i naciskając [OK].

UWAGA: Nie są zalecane przedłużacze kabli USB, ponieważ mogą powodować pogorszenie jakości obrazu/dźwięku oraz przerwy w odtwarzaniu materiałów z pamięci USB.

Instruções de segurança importantes



Por favor, leia estas instruções de segurança importantes e respeite os seguintes avisos antes de pôr o aparelho em funcionamento:

De modo a prevenir incêndios, mantenha velas e outras chamas abertas sempre longe deste produto.



- Ovaj televizor ne sadrži nikakve delove koje može da opravi korisnik. U slučaju greške, obratite se proizvođaču ili ovlašćenom servisnom
- Este televizor não contém nenhuma peça que possam ser consertadas pelo utilizador. Em caso de falha, contacte o produtor ou o agente de serviço autorizado. O contacto com certas peças dentro do televizor pode pôr a sua vida em risco. A garantia não inclui falhas provocadas por consertos levados a cabo por terceiros não autorizados.
- Não retire a parte traseira do aparelho.
- Este aparelho foi projetado para receber e reproduzir sinais de vídeo e de som. Qualquer outra utilização é estritamente proibida.
- Não exponha o televizor a gotas ou salpicos de líquidos.
- Para desligar o televizor da corrente, desligue a ficha da tomada de parede.
- Se o cabo de alimentação for danificado, terá de ser substituído pelo produtor, um agente de serviço ou pessoal igualmente qualificado de modo a evitar riscos.
- A distância sugerida para ver televisão HD é aproximadamente cinco vezes maior do que a altura do ecrã. O reflexo de outras fontes de luz no ecrã pode piorar a qualidade da imagem.
- Certifique-se de que o televizor tem ventilação suficiente e que não está perto de outros aparelhos ou outras peças de mobiliário.
- Instale o produto a pelo menos 5 cm da parede para ventilar.
- Certifique-se de que as aberturas de ventilação estão desimpedidas de objetos como jornais, panos de mesa, cortinas, etc.
- O conjunto de TV foi projetado para ser usado num clima moderado.
- O conjunto de TV foi projetado para ser usado exclusivamente num local seco. Quando usar o televizor no exterior, certifique-se de que está protegido contra humidade (chuva, salpicos de água). Nunca expor a humidade.
- Não coloque nenhuns objetos, recipientes com líquidos, como jarros, etc, sobre o televizor. Estes recipientes podem ser empurrados, o que poderia pôr em risco a segurança elétrica. Coloque o televizor exclusivamente em superfícies lisas e estáveis. Não coloque nenhuns objetos tais como jornais ou cobertores, etc, em cima ou por baixo do televizor.
- Certifique-se de que o aparelho não está em cima de nenhuns cabos de alimentação, pois poderia danificá-los. Telemóveis e outros dispositivos, tais como adaptadores de WLAN, câmaras de vigilância com sinal de transmissão sem fios, etc. podem provocar interferência eletromagnética e não devem ser colocados perto do aparelho.
- Não coloque o aparelho perto de elementos de aquecimento, ou num lugar com luz solar direta, pois isso terá um efeito negativo sobre o arrefecimento do aparelho. Guardar num local quente é perigoso e pode reduzir seriamente o tempo de vida do aparelho. De modo a garantir a segurança, peça a pessoal qualificado para remover a sujidade do aparelho.

- Tente evitar danos no cabos de alimentação e no adaptador de alimentação. O aparelho só pode ser ligado com o cabo/adaptador de alimentação.
- Trovoadas são perigosas para todos os aparelhos elétricos. Se o cablamento de alimentação ou da antena for atingido por um raio, o aparelho pode ficar danificado, mesmo se estiver desligado. Deve desligar todos os cabos e conectores do aparelho antes de uma trovoada.
- Para limpar o ecrã do aparelho, use apenas um pano suave e húmido. Use apenas água limpa, nunca detergentes e em nenhuma situação solventes.
- Coloque o televizor perto da parede para evitar a possibilidade de cair quando empurrado.
- AVISO - Nunca coloque um televizor num local instável. Um televizor pode cair, provocando lesões pessoais graves ou morte. Muitas lesões, particularmente em crianças, podem ser evitadas ao tomar precauções simples, como:
 - Use compartimentos ou suportes recomendados pelo produtor do televizor.
 - Use apenas mobília que possa suportar de forma segura o televizor.
 - Certifique-se de que o televizor não está suspenso na ponta da mobília de apoio.
- Não coloque o televizor em móveis altos (por exemplo, louceiros ou estantes) sem prender quer o móvel, quer o televizor a um suporte adequado.
- Não coloque o televizor em cima de panos ou outros materiais que possam encontrar-se entre o televizor e o móvel de apoio.
- Eduque as crianças em relação aos perigos de trepar a móveis para chegar ao televizor ou aos seus comandos.
- Certifique-se de que crianças não irão trepar ou pendurar-se no televizor.
- Se mantiver e mudar de sítio o seu televizor existente, as indicações acima referidas devem ser na mesma aplicadas.
- As instruções apresentadas em seguida consistem num modo mais seguro de colocar o televizor, prendendo-o à parede e evitarão a possibilidade desta cair para a frente e provocar lesões e danos.
 - Para este tipo de instalação precisará de um cabo de fixação.
 - A) Ao usar um/ambos os furos e parafusos superiores de montagem à parede (os parafusos já se encontram fornecidos nos furos de montagem à parede), fixe uma ponta do/s cabo/s de fixação ao televizor.
 - B) Fixe a outra ponta do/s cabo/s de fixação à sua parede.
- O software no seu televizor e o layout OSD podem ser alterados sem notificação.
- Nota: Em caso de descarga eletroestática (ESD), o aparelho pode apresentar a função incorreta. Nesse caso, desligue e volte a ligar o televizor. O televizor funcionará normalmente.

Aviso:

- Não use o televizor imediatamente após desembalá-lo. Aguarde até o televizor aquecer até à temperatura da divisão antes de o usar.
- Nunca ligue nenhum dispositivo externo a um aparelho em funcionamento. Desligue não só o televizor, mas também os dispositivos que estão a ser ligados! Ligue a ficha do televizor à tomada de parede depois de ligar alguns dispositivos externos e a antena!
- Certifique-se sempre de que a ficha de alimentação do televizor tem fácil acesso.
- O aparelho não foi projetado para ser usado num local de trabalho com monitores.
- O uso sistemático de auscultadores com um volume elevado pode levar a danos auditivos irreversíveis.
- Certifique-se de que elimina este aparelho e os seus componentes, incluindo pilhas, de uma forma amigável ao ambiente. Em caso de dúvida, contacte a sua autoridade local para mais pormenores sobre a reciclagem.
- Ao instalar o aparelho, não se esqueça de que as superfícies do mobiliário são tratadas com diversos vernizes, plásticos, etc., ou podem estar polidas. Os químicos contidos nestes produtos podem fazer reação com o suporte do televizor. Isto pode fazer com que pedaços do material se

colem à superfície do mobiliário, o que será difícil de remover, se não mesmo impossível.

- O ecrã do seu televisor foi produzido em condições de qualidade de topo e foi verificado várias vezes ao pormenor para detetar pixels danificados. Devido às propriedades tecnológicas do processo de manufatura, não é possível eliminar a existência de um pequeno número de pontos defeituosos no ecrã (mesmo com o maior cuidado durante a produção). Estes pixels defeituosos não se consideram um defeito em termos de condições de garantia, caso a sua dimensão não exceda os limites definidos pela norma DIN.
- O produtor não pode ser responsabilizado por questões relacionadas com o apoio ao consumidor relativo a conteúdos ou serviços de terceiros. Quaisquer questões, comentários ou consultas relacionadas com o apoio ao cliente, relativos a conteúdos ou serviços de terceiros, devem ser feitos diretamente ao fornecedor do conteúdo ou serviço aplicável.
- Existe uma variedade de motivos pelos quais pode ser impossível aceder a conteúdos ou serviços do dispositivo não relacionados com o próprio dispositivo, incluindo, mas não limitado a, falhas de energia, a ligação à Internet ou uma falha na correta configuração do seu dispositivo. A UMC Poland, os seus diretores, funcionários, empregados, agentes, contratadores e afiliados não serão responsabilizados por si, nem por terceiros, em relação a tais falhas ou interrupção da manutenção, independentemente da causa, ou caso isso possa ter sido evitado ou não.
- Todos os conteúdos ou serviços de terceiros acessíveis através deste dispositivo são fornecidos "tal como se apresentam" e "como são disponibilizados" e a UMC Poland e os seus associados não lhe fazem nenhuma garantia ou representação de qualquer espécie, seja expressa ou implícita, incluindo, sem limitação, quaisquer garantias de conveniência, disponibilidade, precisão, integridade, segurança, título, utilidade, falta de negligência, ou falta de erros, ou funcionamento sem interrupções, ou uso dos conteúdos ou serviços fornecidos, ou que o conteúdo ou serviços cumpram os requisitos ou exigências.
- A 'UMC Poland' não é um agente de e não assume responsabilidade pelos atos ou omissões de terceiros fornecedores de conteúdos ou serviços, nem por nenhum aspeto do conteúdo ou serviço relacionado com tais terceiros fornecedores.
- Em nenhum caso a 'UMC Poland' e/ou os seus afiliados serão responsabilizados, nem nenhuns terceiros por quaisquer danos diretos, indiretos, especiais, acidentais, punitivos, concomitantes ou quaisquer outros, quer a teoria da responsabilidade seja baseada em contrato, delito, negligência, violação da garantia, responsabilidade estrita ou caso contrário, e caso a UMC Poland e/ou os seus afiliados tenham ou não sido avisados da possibilidade de tais danos.

Informação importante sobre o uso de jogos de vídeo, computadores, legendas e outras imagens fixas apresentadas.

- A utilização prolongada de materiais de programas de imagem fixa pode provocar uma "imagem sombria" permanente no ecrã LCD (isto é por vezes indicado de forma errónea como "ecrã queimado"). Esta imagem sombria fica então permanentemente visível no ecrã e no fundo. É um dano irreversível. Pode evitar este dano procedendo de acordo com as seguintes instruções:
- Reduza o brilho/contraste para um nível mínimo para ver televisão.
- Não apresente a imagem fixa durante um período longo. Evite a apresentação de:
 - » Tempo e tabelas de teletexto,
 - » Menu da TV
 - » No modo de "Pausa" (parado): Não use este modo durante muito tempo, por ex., quando estiver a ver um vídeo.
 - » Desligue o aparelho se não o estiver a usar.

Pilhas

- Observe a polaridade correta ao inserir as pilhas.
- Não exponha as pilhas a temperaturas elevadas e não as coloque em locais onde a temperatura possa aumentar rapidamente, por ex., perto de fogo ou à luz solar direta.
- Não exponha as pilhas a calor radiante excessivo, não as atire para o fogo, não as desmonte e não tente carregar baterias não recarregáveis. Pode ocorrer vazamento ou explosão.
 - » Nunca use pilhas diferentes em conjunto, nem misture novas com velhas.
 - » Elimine as pilhas de forma amiga do ambiente.
 - » A maioria dos países da UE tem regulamentos legais sobre a eliminação de pilhas.



Cd

Eliminação

- Não elimine este televisor como lixo municipal não segregado. Devolva-o no ponto de recolha para reciclagem de REEE designado. Ao fazê-lo estará a ajudar a conservar recursos e a proteger o ambiente. Contacte o seu revendedor ou as autoridades locais para mais informações.



Declaração CE:

- Pelo presente, a UMC Poland Sp. z o.o. declara que esta TV LED encontra-se em conformidade com os requisitos essenciais e outras disposições relevantes da Diretiva RED 2014/53/EU. O texto completo referente à declaração de conformidade da UE está disponível na ligação www.umc-poland.com/declaration-of-conformity/

O que se encontra incluído na caixa

Este televisor inclui as seguintes peças:

- 1x Televisor
- 1x Pacote de instalação do suporte do televisor
- 1x Telecomando
- 1x Manual do utilizador
- 2x Pilhas AAA
- 3x Cartão de garantia

Montagem do suporte

Siga as instruções da última página deste manual do utilizador.

Iniciar - definição inicial

1. Insira as pilhas fornecidas no telecomando.
2. Usando o cabo RF fornecido, ligue o televisor à tomada de parede da antena do televisor.
3. Ligue o cabo de alimentação à tomada elétrica e ligue o televisor usando o botão de ligar do televisor.
4. Quando ligar o televisor será recebido pelo menu de **Primeira instalação**. Caso este não apareça, pegue no telecomando e carregue [MENU] e em seguida 8-8-8-8, e o menu aparecerá. Se desejar alterar alguma das definições standard, use os botões de navegação **▲/▼/◀/▶**. Para sair deste menu em qualquer momento, carregue no botão [EXIT].
5. **Por favor, aplique as definições desejadas no ecrã de PRIMEIRA INSTALAÇÃO.**

Antena DVB - Pode escolher entre Terrestre (DVB-T), Cabo (DVB-C) ou Satélite (DVB-S)*.

Idioma - Selecione a língua do Menu do televisor

Sintonização Automática - Selecione se deseja sintonizar apenas um Digital (DTV), Analógico (ATV) ou tanto Digital como Analógico (DTV + ATV).

- **País** - Selecione o país desejado.

Meio ambiente - Selecione a localização do televisor. Para uso doméstico, selecione Modo Casa. Para o modo de demonstração em lojas, coloque em Modo de Loja.

LCN - Coloque LCN em LIGADO se quiser ordenar os canais por preferência de fornecedor (apenas aplicável a canais DVB-T e DVB-C).

6. **Carregue no botão [OK] para iniciar o processo de sintonização.**
7. **Predefinição de canal DVB-C opcional:**
Mantenha todas as definições pré-definidas como recomendado. *Se os canais DVB-C não forem encontrados, contacte o seu fornecedor de rede para obter o "ID da Rede" válido. Em seguida, faça uma nova pesquisa. Carregue no [MENU], selecione "ID da Rede" e introduza o ID da rede.*
8. **Predefinição de canal DVB-S2* opcional:**
Selecione "Satélite" no "Antena DVB" no menu para a predefinição de canal opcional. Aqui poderá selecionar entre diferentes satélites. Quando a seleção estiver completa, a lista de canais do satélite exato estará disponível para ser importada no seu sistema de televisão. **Confirme com o botão [OK] no telecomando para iniciar a pesquisa.**

DICA: Se lhe faltarem canais, o motivo para tal é provavelmente a força do sinal. Considere a ligação de um amplificador do sinal e volte a sintonizar o televisor.

* - **Disponível apenas para televisores com sintonizador DVB-S**

Telecomando

Veja a imagem do telecomando na segunda página deste manual do utilizador.

1. **⏻ STAND-BY** – Liga o televisor quando está em modo de espera (stand-by) ou vice-versa.
2. **🔇 MUTE** – Silencia o som ou vice-versa.
3. **DTV** – Muda para uma fonte de televisão digital.
4. **RADIO** – Muda para digital e muda entre televisão ou rádio no modo digital.
5. **USB** – Muda para uma fonte USB.
6. **0 - 9** – para selecionar diretamente um canal de televisão.
7. **TV GUIDE** – Abre o Guia de TV de 7 dias (Modo digital).
8. **↶** – Para regressar ao último canal visto.
9. **VOL ▲/▼** – Para aumentar / diminuir o nível de som
10. **S.MODE** – Para percorrer as opções do modo de televisão.
11. **P.MODE** – Para percorrer as opções do modo imagem.
12. **FAV** – Para apresentar o menu de favoritos.
13. **CH ▲/▼** – Para avançar ou retroceder o canal a ser visto.
14. **(▲/▼/◀/▶/OK)** – Permite-lhe navegar nos menus do ecrã e adaptar as definições do sistema às suas preferências. Enquanto assistir à televisão, carregue em OK para ver a lista de canais.
15. **MENU** – Para apresentar o menu OSD.
16. **EXIT** – Para sair de todos os menus.
17. **SOURCE** – Para apresentar o menu de entrada/fonte
18. **INFO** – Para exibir as informações do programa.
19. **ASPECT** – Para saltar entre os diferentes modos de imagem.
20. **SLEEP** – Carregue repetidamente para passar através das opções de dormir.
21. **AUDIO** – Para alterar a língua do áudio (se disponível).
22. **SUBTITLE** – Para mudar o diálogo no fundo do ecrã (ligado/desligado).
23. **TEXT** – Modo de teletexto - Para entrar no teletexto
24. **TEXT HOLD** – Modo de teletexto - Mantém a página atualmente apresentada
25. **TEXT/DVD/ZOOM** – Modo de teletexto - para ampliar
26. **⏪** – Para reiniciar o presente capítulo
27. **▶▶** – Para avançar para o próximo capítulo
28. **■/▲** – Para parar a reprodução / Para RETIRAR o disco, carregue/mantenha o botão durante 4 segundos.
29. **⏮** – Para reproduzir em modo de retroceder rápido.
30. **▶▶** – Para reproduzir em modo de avançar rápido.
31. **⏸** – Para reproduzir/pausar
32. **COLOUR BUTTONS** – Funções de teletexto e OSD adicionais

Manípulo* de controle do televisor

O manípulo de controle do televisor encontra-se no canto inferior esquerdo da parte de trás do televisor. Pode usá-lo em vez do telecomando para a maioria das funções do seu televisor.

Enquanto o televisor está em modo de espera (standby):

- carregar curto no manípulo de controle - Ligado

Enquanto estiver a ver televisão:

- DIREITA/ESQUERDA – volume mais alto/ volume mais baixo
- CIMA/BAIXO – muda o canal para cima/baixo
- carregar curto – Apresenta o Menu / source / Power / Exit

Quando no menu:

- DIREITA/ESQUERDA/CIMA/BAIXO – navegação do cursor em menus no ecrã
- carregar curto – OK/Con rma o item selecionado
- carregar longo – Volta ao menu anterior

* - **para televisores com controlo analógico**

Selecionar Modo de Entrada/Fonte

Para alternar entre as diferentes entradas/ligações.









a) Utilização dos botões do telecomando:

1. Carregue em [SOURCE/☐].
2. O menu de fonte aparecerá. Carregue em [▼] ou [▲] para selecionar a entrada desejada.
3. Carregue em [OK].

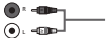
b) Usando o manipulador de controle da TV:

1. Por toque curto de controle stick para entrar.
2. Mova o agitador [◀] para selecionar a fonte.
3. Pressione OK.

Ligações

	USB USB-Input
	HDMI 1, 2 em HDMI-Input 1, 2
	R/L - Entrada de Áudio Entrada de vídeo áudio
	Vídeo (CVBS) Entrada de VÍDEO
	CI Card IN Entrada CI
	RF In Entrada de antena RF / TV
	Sat In Entrada de Satélite
	Saída de Áudio COAXIAL Digital Saída de Coaxial digital
	AUSCULTADORES Saída de auscultadores de 3,5mm

Menu de navegação do televisor

Para aceder a este menu, carregue no botão [MENU] no telecomando. Para entrar num menu, carregue em [OK]. Se desejar alterar alguma das definições standard, use os botões de navegação ▲/▼/◀/▶. Para confirmar quaisquer definições, carregue no botão [OK]. Para sair deste menu em qualquer momento, carregue no botão [EXIT].

Imagem

Modo de Imagem - Escolha das seguintes pré-definidas.

- **Dinâmica** - Definições recomendadas para imagens que se movem depressa
- **Padrão** - Definições pré-definidas
- **Suave** - Definido para ter cores mais claras e menos brilho
- **Pessoal** - Permite-lhe alterar manualmente todas as definições
- **Eco** - Consome menos 15% energia.

Contraste - Altera o equilíbrio entre preto e branco.

Brilho - Aumenta ou diminui o brilho da imagem.

Cor - Aumenta a cor do preto e branco.

Matiz - Permite-lhe aumentar ou diminuir o nível do tom da imagem (apenas para sinal NTSC).

Nitidez - Aumenta ou diminui a nitidez da imagem.

Temperatura da Cor - Escolha das seguintes pré-definidas.

- **Frio** - Aumenta o azul dentro da imagem
- **Normal** - Definições pré-definidas
- **Quente** - Aumenta o vermelho dentro da imagem

Redução de ruído - Filtra e reduz o ruído (interferência) da imagem

Dimensões da Imagem - O formato da imagem varia em função do canal/emissão. Há um número de diferentes opções para melhor ir de encontro às suas necessidades.

- **Auto**-Apresenta automaticamente o melhor formato de imagem. A imagem fica na posição correta. Pode ter linhas pretas em cima/baixo e/ou nos lados.
- **4:3** - Apresenta a imagem 4:3 no seu tamanho original. As barras laterais são apresentadas para encher o ecrã de 16:9.
- **16:9** - Enche o ecrã com um sinal normal de 16:9.
- **Zoom 1/2** - A imagem tem a proporção correta, mas é aproximada para encher o ecrã.
- **Ponto a Ponto (HDMI)** - Apresentará a imagem na sua resolução original sem qualquer alteração.
- **PC mode** - a imagem não terá overscan. No caso de parte do ecrã ficar escondida depois de ligar o PC ao televisor, defina esta opção manualmente.

Som

Modo de Som - Selecione dos seguintes pré-definidos

- **Padrão** - Definições pré-definidas
 - **Música** - Enfatiza a música sobre as vozes
 - **Filme** - Fornece som ao vivo e cheio para filmes
 - **Desporto** - Enfatiza o som para desporto
 - **Pessoal** - Seleciona as suas definições de som pessoais
- Equalizador** - Ajusta o volume de diferentes frequências de som. Os níveis de som do equalizador apenas podem ser ajustados quando está selecionado o modo de som "Pessoal".
- Balanco** - Para alterar o som entre o altifalante esquerdo e direito.
- Volume automático** - Quando estiver selecionado "ligado", o volume permanecerá a um nível constante, independentemente da entrada/fonte.
- Surround Sound** - Permite-lhe LIGAR ou DESLIGAR o efeito de som surround.
- Saída Digital** - Esta é a saída de áudio digital.

Selecione das seguintes opções:

- **Auto** - Seleciona automaticamente as melhores definições
- **PCM** - Seleciona esta opção se estiver ligado a um Hi-fi Stereo através de um cabo digital (A modulação de Pulse-code (PCM) é uma representação digital de um sinal analógico)
- **Atraso SPDIF (ms)** - Permite ao utilizador ajustar as definições de som para sincronizar a imagem e o som em altifalantes externos ligados através de uma saída de áudio digital.
- **Atraso de Áudio (ms)** - Permite ao utilizador ajustar as definições de som para sincronizar a imagem e o som nos altifalantes do televisor.
- **Computador AD** - Faixas de som adicionais para cegos. Disponível apenas em programas de DTV selecionados.
- **Volume AD** - Para ajustar o volume da faixa de som de Áudiodescrição

Canal

Sintonização Automática - Permite-lhe voltar a sintonizar todos os canais digitais, estações de rádio digitais e canais analógicos do televisor.

Sintonização manual da ATV - Permite-lhe sintonizar manualmente o seu sinal analógico.

Sintonizador manual da DTV - Permite-lhe sintonizar manualmente o seu sinal digital.

Editar Programa - Permite-lhe eliminar, saltar e adicionar canais favoritos.

- **Botão vermelho** - pagar o canal selecionado.
- **Botão verde** - mover o canal selecionado.
- **Botão azul** - saltar o canal selecionado. Os canais selecionados para serem saltados não aparecerão quando carregar nos botões CH+ ou CH-.

Lista programas - Faz uma lista dos seus lembretes de programas.

Informação do Sinal - Informação sobre o sinal DVB.

Informação de CI - Os serviços Pay-per-view exigem a inserção de um "smartcard" no televisor. Se assinar um serviço de pay-per-view, o fornecedor dar-lhe-á uma "CAM" e um "smartcard". A CAM pode ser inserida na PORTA COMUM DE INTERFACE (Cartão CI dentro).

Instalação do prato* - Este menu só se encontra disponível no modo DVB-S2. Pode seleccionar o tipo de satélite, o transponder e o seu tipo de LNB, etc.

Atualização de Software (OAD) - On / Off.

Escolha Ligado, a TV será atualizada automaticamente.

* - **Apenas para modelos com sintonizador DVB-S**

Hora

Sincronização automática - On / Off.

Se você seleccionar Ligado, poderá definir a data e a hora no relógio e vice-versa.

Relógio - Define a data e a hora. A data e a hora são definidas automaticamente no modo DVB.

Tempo para Desligar - Permite-lhe definir uma hora específica para o televisor se desligar.

Tempo para Ligar - Permite-lhe definir uma hora específica para o televisor se ligar, o canal que irá apresentar, a fonte em que estará e ainda o volume. Esta função pode ser mantida para se repetir todos os dias, ou só num determinado dia.

Fuso Horário - Altera o seu fuso horário atual.

Temp. Dormir - Deixa-o definir o temporizador de dormir, de modo a que o televisor se desligue automaticamente ao fim de um certo tempo definido.

Stand-by automático - Ajuste para o stand-by automático em intervalos de horas: Desligado -> 3h -> 4h -> 5h.

Tempo OSD - Deixa-o definir a quantidade de tempo em que o Menu no Ecrã permanece no ecrã até desaparecer.

Bloquear

Bloquear Sistema - Permite-lhe bloquear ou desbloquear o menu. Ser-lhe-á pedido que introduza uma senha de 4 dígitos. Use o botão ► para interromper a introdução da senha. Use o botão ◀ para limpar. A senha pré-definida é 0000.

Definir Senha - Altera a senha pré-definida.

Bloquear Programa - Bloqueia canais de televisão específicos.

Instrução parental - Bloqueia canais de televisão com base na restrição de idade.

Bloqueio teclas - Bloqueia os botões do televisor.

- **Desligado** - Todos os botões do televisor estão desbloqueados
- **Ativado** - Todos os botões do televisor estão bloqueados

Configuração

Idioma - Permite-lhe alterar a língua do menu.

Língua do TT - Permite-lhe alterar a língua do teletexto.

Idioma do Áudio - Permite-lhe alterar a língua do áudio em canais DVB seleccionados.

Legenda - Selecione Subtítulo Ativado / Desativado.

Idioma das Legendas - Permite-lhe alterar a língua das legendas em canais DVB seleccionados.

Ajuda para surdos - Se o sinal fornecer apoio para pessoas com deficiência auditiva, as legendas podem ser reproduzidas carregando em "Legendas". Se ligar a opção para Pessoas com Deficiência Auditiva e mudar para um canal com apoio para estes, as legendas serão ativadas automaticamente.

Estado do LED - Permite ao utilizador LIGAR ou DESLIGAR o indicador luminoso do LED quando o televisor estiver em funcionamento. (Quando esta opção for DESLIGADA, o indicador luminoso do LED irá piscar quando o telecommando for usado).

Ecrã Azul - Altera o fundo quando não há entrada entre transparente e um fundo azul (Disponível apenas em algumas fontes).

Primeira instalação - Inicia a instalação de primeira vez.

Restabelecer predefinições - Repõe todos os menus nas definições de fábrica.

Actualizar software (USB) - Periodicamente poderemos lançar novo firmware para melhorar o funcionamento do televisor

(disponível para download). Este menu permite-lhe instalar novo software/firmware no televisor. Mais pormenores sobre como o fazer serão emitidos com o firmware. Contacte a linha de apoio ou veja a página web 'www.umc-poland.com/blaupunkt/'.

AVISO: Não desligue o televisor da corrente antes da atualização estar completa!

HDMI CEC* - Permite-lhe funcionar com os dispositivos ligados por HDMI com o telecommando do televisor.

- **Controlo CEC** - liga/desliga as funções CEC.
- **Recetor de Áudio** - Envia sinais de áudio por transmissão terrestre/por satélite através do HDMI para o recetor de AV sem usar cabos de áudio adicionais. Esta função encontra-se disponível apenas com uma saída HDMI ARC.
- **Desligar automático do dispositivo** - Desliga automaticamente os dispositivos ligados por HDMI CEC quando desligar o televisor.
- **Ligar automático da TV** - quando ligar quaisquer dispositivos ligados por HDMI CEC, o televisor iniciar-se-á automaticamente.
- **Lista de dispositivos** - apresenta a lista de dispositivos CEC ligados
- **Menu de dispositivos** - Permite-lhe aceder ao menu dos dispositivos e usar o menu com o telecommando do televisor.

Info sobre a Versão - Apresenta a versão do software do televisor

Modo de Loja** - LIGAR/DESLIGAR o modo de demonstração de loja

* - **HDMI CEC tem de ser suportado pelo dispositivo ligado.**

** - **disponível apenas se o modo de loja foi selecionado durante a primeira instalação**

Guia de TV de 7 dias

O Guia de TV encontra-se disponível no modo de TV Digital. Fornece informação sobre os programas que irão dar (onde suportado pelo canal Digital). Pode ver a hora de início de fim de todos os programas e de todos os canais nos próximos 7 dias e definir lembretes.

1. Carregue em [GUIA DE TV]. O Guia de TV de 7 dias seguinte aparecerá.
2. Navegue no menu usando ▲/▼/◀/▶.

Agora pode:

Defina um lembrete carregando no AZUL.

Veja um dia anterior carregando no VERMELHO.

Veja o dia seguinte carregando no VERDE.

Veja a lista de agendamentos pressionando AMARELO.

[INFO] apresenta informação detalhada sobre o post selecionado

3. Carregue em [EXIT] para sair do Guia de TV de 7 dias.

Modo USB / Reprodutor de media

O modo USB reproduz diferentes tipos de conteúdo que armazenou no seu dispositivo de memória USB. Ao mudar para uma fonte USB, aparecerá o menu do modo USB no ecrã. O conteúdo será dividido em Fotos, Música, Filme e Texto, dependendo do tipo de ficheiro.

1. Pode navegar pelos menus usando os botões ▲/▼/◀/▶ de navegação. Para confirmar o item que deseja reproduzir/ver, carregue no botão [OK].
2. Selecione o disco desejado. (Se o seu disco só tem uma partição, verá apenas um item).
3. Pode aceder ao item agora. Carregue em OK para ver.
4. Enquanto estiver a ver, pode controlar os modos de reprodução do item usando os botões do telecommando, ou abrindo o menu de navegação da reprodução e seleccionando os botões ▲/▼/◀/▶ no ecrã e [OK]

NOTA: Os cabos de extensão de USB não são recomendados, pois podem provocar redução da qualidade da imagem/som e paragens durante a reprodução de conteúdo USB.

Instrucțiuni importante de siguranță



Citiți aceste instrucțiuni de siguranță și respectați următoarele avertismente înainte de a utiliza aparatul:

Pentru a preveni incendii, țineți întotdeauna lămpărea și alte surse de flacără deschisă departe de acest produs.



- Ovaj televizor ne sadrži nikakve delove koje može da opravi korisnik. U slučaju greške, obratite se proizvođaču ili ovlašćenom servisnom
- Acest televizor nu conține componente ce pot fi reparate de către utilizator. În cazul unei defecțiuni, contactați producătorul sau agentul de service autorizat. Contactul cu anumite componente din interiorul televizorului vă poate pune viața în pericol. Garanția nu se extinde la defecțiuni cauzate ca urmare a reparațiilor efectuate de terți neautorizați.
- Nu demontați partea din spate a aparatului.
- Acest aparat este proiectat pentru recepționarea și reproducerea semnalelor audio și video. Orice altă utilizare este strict interzisă.
- Nu expuneți televizorul la picături sau stropi de lichide.
- Pentru a deconecta televizorul de la rețea, scoateți ștecherul din priză.
- În cazul în care cablul de alimentare este deteriorat, acesta trebuie înlocuit de către producător, un agent de service sau persoane cu calificări similare, pentru a evita pericolul.
- Distanța recomandată pentru vizionarea la un televizor HD este de aproximativ cinci ori înălțimea ecranului. Reflexiile pe ecran din alte surse de lumină pot deprecia calitatea imaginii.
- Asigurați-vă că televizorul dispune de ventilație suficientă și că nu se află aproape de alte aparate și piese de mobilier.
- Instalați produsul la o distanță de cel puțin 5 cm față de perete, în vederea ventilației.
- Asigurați-vă că orificiile de ventilație nu intră în contact cu obiecte, cum ar fi zăre, fețe de masă, perdele etc.
- Televizorul este conceput pentru a fi utilizat într-un climat moderat.
- Televizorul este conceput pentru a fi utilizat exclusiv într-un loc uscat. Când utilizați televizorul la exterior, asigurați-vă că este protejat împotriva umidității (ploaie, stropi de apă). Nu îl expuneți niciodată la umiditate.
- Nu așezați obiecte, recipiente umplute cu lichide, cum ar fi vase etc. pe televizor. Aceste recipiente pot fi împinse peste margine, ceea ce ar periclita siguranța electrică. Plasați televizorul pe suprafețe orizontale și stabile. Nu așezați obiecte, cum ar fi zăre sau pățuri etc. pe sau sub televizor.
- Asigurați-vă că aparatul nu stă pe cabluri de alimentare, deoarece acestea se pot deteriora. Telefoanele mobile și alte dispozitive, cum ar fi adaptoare WLAN, camere de monitorizare cu transmisie wireless a semnalelor etc., pot cauza interferențe electromagnetice și nu trebuie așezate lângă aparat.
- Nu așezați aparatul în apropierea elementelor de încălzire sau într-un loc expus la lumină solară directă, deoarece acest lucru are un efect negativ asupra răcirii aparatului. Acumularea de căldură este periculoasă și poate reduce semnificativ durata de viață a aparatului. Pentru a garanta siguranța, rugați o persoană calificată să îndepărteze murdăria de pe aparat.

- Încercați să preveniți deteriorarea cablului sau a adaptorului de alimentare. Aparatul poate fi conectat doar cu ajutorul cablului/adaptorului de alimentare furnizat.
- Furtunile sunt periculoase pentru toate aparatele electrice. În cazul în care cablajul de alimentare sau cel al antenei este lovit de trăsnet, aparatul se poate deteriora chiar dacă este oprit. Trebuie să deconectați toate cablurile și conectorii aparatului înaintea unei furtuni.
- Utilizați doar o cârpă moale și umedă pentru a curăța ecranul aparatului. Utilizați doar apă curată, niciodată detergenți și în niciun caz solvenți.
- Poziționați televizorul aproape de perete, pentru a evita posibilitatea căderii acestuia atunci când este împins.
- AVERTISMENT - Nu așezați niciodată televizorul într-o locație instabilă. Televizorul poate cădea, cauzând vătămări corporale grave sau decesul. Multe vătămări, în special asupra copiilor, pot fi evitate adoptând măsuri simple de precauție, cum ar fi:
 - Utilizați comode sau etajere recomandate de producătorul televizorului.
 - Utilizați doar piese de mobilier care pot susține în siguranță televizorul.
 - Asigurați-vă că televizorul nu depășește marginea piesei de mobilier pe care este așezat.
- Nu așezați televizorul pe piese de mobilier aflate la înălțime (de exemplu, dulapuri sau biblioteci) fără a ancora atât mobilă, cât și televizorul pe un suport adecvat.
- Nu așezați televizorul pe o față de masă sau alte materiale ce se pot afla între televizor și piesa de mobilier pe care este așezat.
- Explicați-le copiilor pericolul pe carele presupune urcarea pe mobilier pentru a ajunge la televizor sau la comenzile acestuia.
- Asigurați-vă că copiii nu se urcă pe televizor și nu se agață de acesta.
- Dacă televizorul dvs. existent este înlocuit și mutat, trebuie să se aplice aceleași considerente de mai sus.
- Instrucțiunile prezentate mai jos reprezintă o modalitate mai sigură de instalare a televizorului, prin fixarea pe perete, care va evita posibilitatea căderii acestuia în față și posibilitatea producerii de vătămări și daune.
- Pentru acest tip de instalare, veți avea nevoie de un cordon de fixare
 - A) Folosind una/amebele orificii superioare de montare pe perete și șuruburile (șuruburile sunt deja furnizate în orificiile de montare pe perete), fixați un capăt al cordonului/cordoanelor de fixare la televizor.
 - B) Fixați celălalt capăt al cordonului de fixare pe perete.
- Software-ul de pe televizor și configurația OSD pot fi modificate fără preaviz.
- Notă: În cazul descărcării electrostatice (ESD), aparatul poate prezenta semne de funcționare incorectă. În acest caz, opriți televizorul și porniți-l din nou. Televizorul va funcționa normal.

Avertisment:

- Nu utilizați televizorul imediat după ce îl despachetați. Înainte de a utiliza televizorul, așteptați până când ajunge la temperatura camerei.
- Nu conectați niciodată dispozitive externe la un aparat sub tensiune. Opriti nu numai televizor, ci și dispozitivele pe care urmează să le conectați! Conectați ștecherul televizorului la priză de perete după ce conectați dispozitivele externe și antena!
- Asigurați-vă întotdeauna că există acces liber la ștecherul de alimentare al televizorului.
- Aparatul nu este conceput pentru utilizarea într-un spațiu de lucru echipat cu monitoare.
- Utilizarea sistematică a câștilor la volum ridicat poate conduce la deteriorarea ireversibilă a auzului.
- Asigurați casarea ecologică a acestui aparat și a oricăror componente ale acestuia, inclusiv bateriile. Dacă aveți dubii, contactați autoritatea locală pentru detalii referitoare la reciclare.
- În timpul instalării aparatului, nu uitați că suprafețele mobile sunt tratate cu diverse lacuri, materiale plastice etc. sau că pot fi lustruite. Substanțele chimice conținute în aceste produse pot avea o reacție chimică cu suportul televizorului. Acest lucru poate determina lipirea unor bucăți de materiale pe suprafața mobilei, care sunt dificil, dacă nu imposibil de îndepărtat.

- Ecranul televizorului a fost fabricat în condiții de maximă calitate și a fost verificat în detaliu, de mai multe ori, pentru a se depista eventualii pixeli cu erori. Din cauza proprietăților tehnologice ale procesului de fabricație, nu se poate elimina existența unui număr mic de pixeli cu erori pe ecran (chiar și în condiții de atenție maximă în timpul producției). Acești pixeli cu erori nu trebuie să fie considerați a fi defecte în ceea ce privește condițiile garanției, dacă numărul lor nu este mai mare decât limitele definite prin norma DIN.
- Producătorul nu va fi responsabil sau răspunzător pentru chestiunile legate de serviciile pentru clienți care implică servicii sau conținuturi ale unor terți. Orice fel de întrebare, comentariu sau solicitare legată de conținutul sau serviciul unei terțe părți va fi adresată direct furnizorului conținutului sau serviciului respectiv.
- Există o multitudine de motive din cauza cărora să nu vă puteți accesa conținutul sau serviciile prin intermediul dispozitivului, care nu au legătură cu dispozitivul în sine; dintre acestea menționăm, fără a ne limita, căderile de curent, conexiunea la internet sau imposibilitatea de a vă configura în mod corect dispozitivul. UMC Poland, directorii, operatorii, angajații, agenții, antreprenorii și afiliații săi nu vor fi răspunzători în legătură cu astfel de defecte sau perioade de inactivitate pe care le puteți întâmpina dvs. sau orice terță parte, indiferent de cauza acestora sau de cazul în care fi putut fi evitate sau nu.
- Toate conținuturile sau serviciile aparținând terțelor părți care sunt accesibile prin intermediul acestui dispozitiv vă sunt puse la dispoziție „ca atare” și, în funcție de disponibilitate, iar UMC Poland și afiliații săi nu eliberează niciun fel de garanție sau reprezentare, expresă sau implicită, precum garanția că produsul va fi cumpărat, garanția împotriva contrafacerii produsului, garanția că produsul este adecvat unui anumit scop, fără a ne limita la acestea, precum și orice fel de garanție legată de potrivirea, disponibilitatea, precizia, completitudinea, siguranța, denumirea, utilitatea, lipsa neglijenței, funcționarea sau utilizarea neîntreruptă sau fără eroare a conținuturilor sau a serviciilor furnizate sau garanția că serviciile sau conținuturile vor răspunde necesităților sau așteptărilor dumneavoastră.
- UMC Poland nu este un agent și nu își asumă responsabilitatea pentru acțiunile sau omisiunile furnizorilor terți de conținuturi sau servicii sau în legătură cu vreun aspect al conținuturilor sau serviciilor care au legătură cu astfel de furnizori terți.
- UMC Poland și/sau afiliații săi nu vor fi în niciun caz răspunzători în fața dumneavoastră sau a oricărei terțe părți pentru nicio daună directă, indirectă, specială, incidentă, punitivă, tangențială sau de alt fel, indiferent dacă teoria răspunderii se bazează sau nu pe un contract, un delict, neglijență, încălcarea garanției, a responsabilității limitate sau pe orice altceva și indiferent dacă UMC Poland și/sau afiliații săi au fost avertizați în legătură cu posibilitatea apariției unor astfel de daune.

Informații importante referitoare la utilizarea jocurilor video, a computerelor, a legedelor și a altor afișaje cu imagini fixe.

- Utilizarea prelungită a materialelor programelor cu imagini fixe poate cauza o „imagine umbrită” permanentă pe ecranul LCD (denumită uneori incorect „ardere ecran”). Această imagine umbrită este vizibilă apoi permanent pe ecran, în fundal. Aceasta este o deteriorare ireversibilă. Puteți evita o astfel de deteriorare urmând instrucțiunile de mai jos:
- Reduceți setarea pentru luminozitate/contrast la un nivel minim de vizualizare.
- Nu afișați imaginea fixă pe o perioadă lungă de timp. Evitați afișarea de:
 - » Timp și tabele teletext,
 - » Meniu TV
 - » În modul „Pauză” (menținere): Nu utilizați acest mod o perioadă îndelungată, de ex. în timp ce vizionați un clip video.
 - » Opritiți aparatul dacă nu îl folosiți.

Bateriile

- Observați polaritatea corectă când introduceți bateriile.
- Nu expuneți bateriile la temperaturi ridicate și nu le așezați în locuri în care temperatura poate crește rapid, de ex. lângă foc sau în lumină solară directă.
- Nu expuneți bateriile la căldură radiantă excesivă, nu le aruncați în foc, nu le dezamblați și nu încercați să reincărcăți bateriile nereincărcabile. Acestea pot prezenta scurgeri sau pot exploda.
 - » Nu utilizați niciodată baterii diferite împreună și nu amestecați bateriile noi cu cele vechi.
 - » Eliminați bateriile în mod ecologic.
 - » Majoritatea țărilor UE reglementează prin lege eliminarea bateriilor.



Cd

Eliminarea

- Nu eliminați acest televizor ca deșeu menajer nesortat. Returnați-l la un punct de colectare desemnat pentru reciclarea WEEE. În acest fel, veți contribui la conservarea resurselor și la protejarea mediului înconjurător. Contactați distribuitorul sau autoritățile locale pentru informații suplimentare.



Declarație CE:

- Prin prezenta, UMC Poland Sp. z o.o. declară că acest TV LED este în conformitate cu cerințele esențiale și cu alte prevederi relevante din Directiva 2014/53/EU privind RED și recunoașterea reciprocă a conformității acestora. Textul integral al declarației de conformitate UE este disponibil la următorul link www.umc-poland.com/declaration-of-conformity/

Conținutul cutiei

Furnitura acestui televizor include următoarele componente:

- | | |
|-----------------|---|
| • 1 televizor | • 1 pachet de instalare pentru suportul televizorului |
| • 1 telecomandă | • 1 ghid de utilizare |
| • 2 baterii AAA | • 3x Card de garanție |

Fixarea suportului

Urmați instrucțiunile de pe ultima pagină a acestui manual de utilizare.

Introducere - instalarea inițială

1. Introduceți bateriile furnizate în telecomandă.
2. Folosind cablul RF furnizat, conectați televizorul la priză de perete a antenei TV.
3. Conectați cablul de alimentare la priză electrică și porniți televizorul folosind butonul stand-by de pe acesta.
4. După ce porniți televizorul, veți fi întâmpinat de meniul **Prima instalare**. Dacă acesta nu apare, pe telecomandă, apăsați pe [MENU], apoi 8-8-8-8 și meniul va apărea. Dacă doriți să faceți modificări la setările implicite, folosiți butoanele de deflare ▲/▼/◀/▶. Pentru a ieși în orice moment din acest meniu, apăsați butonul [EXIT].
5. **Configurați setările dorite în ecranul PRIMA INSTALARE.**

Antena DVB - Puteți alege între Terestru (DVB-T), Cablu (DVB-C) sau Satelit (DVB-S)*.

Limba - Setări limba pentru meniul televizorului.

Reglare automată - Alegeți dacă doriți să reglați doar la Digital (DTV) Analogic (ATV) sau Digital și Analogic (DTV + ATV).

- **Țară** - Setări țara dorită.

Ambient - Selectați locația televizorului. Pentru utilizarea acasă, selectați Modul Acasă. Pentru modul de expunere în magazin, setați Modul Magazin.

LCN - Setări LCN la ACTIVAT dacă doriți să aranjați canalele după preferințele furnizorului (se aplică doar pentru canalele DVB-T și DVB-C).

6. **Apăsați butonul [OK] pentru a începe procesul de reglare.**
7. **Preșetări opționale canale DVB-C:**
Păstrați toate setările implicite recomandate.
Dacă nu se găsesc canale DVB-C, contactați operatorul dvs. de rețea pentru a afla „ID rețea” valid. Apoi efectuați o nouă căutare. Apăsați pe [MENU], selectați „ID rețea” și introduceți ID-ul de rețea.
8. **Preșetări opționale canale DVB-S2*:**
Selectați „Satelit” în „Antena DVB” în meniul pentru preșetările opționale ale canalelor. Aici puteți alege între diverși sateliți. După finalizarea selecției, lista de canale a satelitelui ales va fi disponibilă pentru importare în sistemul televizorului.
Confirmați cu butonul [OK] de pe telecomandă pentru a începe scanarea.

SFAT: Dacă lipsesc canale, cauza probabilă ar putea fi puterea semnalului; puteți conecta un amplificator de semnal și puteți regla din nou televizorul.

* - **Disponibil doar pentru televizoarele cu tuner DVB-S**

Telecomanda

Consultați imaginea telecomenzii de pe a doua pagină din acest manual de utilizare.

1. **STANDBY** – Porniți televizorul când este în standby sau viceversa.
2. **MUTE** – Opriti sunetul sau viceversa.
3. **DTV** – Comutați la sursa TV digitală.
4. **RADIO** – Comutați la Digital și comutați între TV și radio în modul Digital.
5. **USB** – Comutați la sursa USB.
6. **0 – 9** – Pentru a selecta direct un canal TV.
7. **TV GUIDE** – Deschide Ghidul TV pe 7 zile (modul Digital).
8. **↶** – Pentru a reveni la canalul vizualizat anterior.
9. **VOL ▲/▼** – Pentru a mări/micșora nivelul sunetului.
10. **S.MODE** – Defilează prin opțiunile modului audio.
11. **P.MODE** – Defilează prin opțiunile modului video.
12. **FAV** – Pentru a afișa meniul de preferințe.
13. **CH ▲/▼** – Pentru a trece la următorul/anteriorul canal vizionat.
14. **(▲/▼/◀/▶/OK)** – Vă permite să navigați în meniurile de pe ecran și să reglați setările sistemului conform cu preferințele dvs. În timpul vizionării la TV, apăsați OK pentru a afișa Lista de canale.
15. **MENU** – Pentru a afișa meniul OSD.
16. **EXIT** – Pentru a ieși din toate meniurile.
17. **SOURCE** – Pentru a afișa meniul de intrare/sursă.
18. **INFO** – Pentru a afișa informațiile despre program.
19. **ASPECT** – Pentru a comuta ecranul între diferite formate de imagine.
20. **SLEEP** – Apăsați în mod repetat pentru a defila prin opțiunile stării inactice.
21. **AUDIO** – Pentru a schimba limba modului audio (dacă este disponibilă).
22. **SUBTITLE** – Pentru a comuta dialogul în partea de jos a ecranului (activat/dezactivat).
23. **TEXT** – Mod Teletext – Pentru a accesa Teletextul
24. **TEXT HOLD** – Mod Teletext – Menținerea paginii curente afișate
25. **TEXT / DVD / ZOOM** – Mod Teletext – pentru a mări
26. **◀** – Pentru a reporni capitolul curent
27. **▶** – Pentru a avansa la capitolul următor
28. **■/▲** – Pentru a opri redarea / Pentru a SCOATE discul, țineți apăsat butonul timp de 4 secunde.
29. **◀◀** – Pentru a reda în modul de derulare rapidă înapoi.
30. **▶▶** – Pentru a reda în modul de derulare rapidă înainte.
31. **||** – Pentru redare/pauză
32. **BUTOANE COLORATE** – Funcții suplimentare pentru teletext și OSD

Stick de comandă a televizorului

Stickul de comandă a televizorului este amplasat în colțul din stânga jos, pe partea din spate a televizorului. Il puteți utiliza în locul telecomenzii, pentru a controla majoritatea funcțiilor televizorului.

Când televizorul este în modul stand-by:

- apăsare scurtă pe stickul de comandă - Pornire

În timp ce priviți la televizor:

- DREAPTA/STÂNGA – mărire/micșorare volum
- SUS/JOS – trece la canalul următor/anterior
- apăsare scurtă – Afișează meniul / sursă / Putere / leșire

În timp ce vă aflați în meniu:

- DREAPTA/STÂNGA/SUS/JOS – navigare cu cursorul în meniurile de pe ecran
- apăsare scurtă – OK/Confirmare element selectat
- apăsare lungă – Înapoi la meniul anterior

Alegerea Modulului Intrare/Sursă

Pentru a comuta între diferite intrări/conexiuni.

a) Utilizarea butoanelor de pe telecomandă:

1. Apăsați pe [SOURCE/☐] - Va apărea meniul sursă.
2. Apăsați pe [▼] sau [▲] pentru a selecta intrarea necesară.
3. Apăsați pe [OK].

b) Utilizarea butonului de control TV:

1. Apăsați scurt butonul de control pentru a intra.
2. Mutați cursorul [◀] pentru a selecta sursa.
3. Apăsați OK.

Conexiuni



USB

Intrare USB



HDMI 1, 2 in

Intrare HDMI 1, 2



R/L - Audio In

Intrare audio video



Video (CVBS)

Intrare VIDEO



CI Card IN

Intrare CI



RF In

Intrare RF/antena TV



Sat In

Intrare satelit



Digital COAX Audio Out

leșire coaxială digitală



CĂȘTI

leșire căști 3,5 mm

Navigarea în meniul televizorului

Pentru a accesa acest meniu, apăsați butonul [MENU] pe telecomandă.

Pentru a intra într-un meniu, apăsați pe [OK]. Dacă doriți să faceți modificări la setările implicite, folosiți butoanele de defilare (▲/▼/◀/▶). Pentru a confirma orice setare, apăsați butonul [OK]. Pentru a ieși în orice moment din acest meniu, apăsați butonul [EXIT].

Imagine

Modul Imagine - Alegeți între următoarele presetări.

- **Dinamic** - Setări recomandate pentru imagini foarte dinamice
- **Standard** - Setări implicite
- **Moderat** - Setat pentru culori mai deschise și luminozitate mai mică
- **Personal** - Vă permite să modificați manual toate setările
- **Eco** - Consumă cu 15% mai puțină energie.

Contrast - Comutați balansul între alb și negru.

Luminozitate - Măriți sau micșorați luminozitatea imaginii.

Color - Accentuați culoarea de la alb și negru.

Ton - Vă permite să măriți sau să micșorați nivelul tonurilor din imagine (numai pentru semnal NTSC).

Claritate - Măriți sau micșorați claritatea imaginii.

Temperatură culoare - Alegeți între următoarele presetări.

- **Rece** - Accentuează albastrul din imagine
- **Normal** - Setări implicite
- **Cald** - Accentuează roșul din imagine

Reducerea zgomotului - Filtrează și reduce

zgomotul (interferența) imaginii

Raport de aspect - Formatul imaginii variază în funcție

de canal/transmisie. Există o serie de opțiuni diferite

pentru a se potrivi în mod optim cu nevoile dvs.

- **Automat** - Afișează automat cel mai bun format de imagine. Prin urmare, imaginea se află în poziția corectă. Poate prezenta linii negre în partea de sus/jos și/sau pe părțile laterale.
- **4:3** - Afișează imaginea 4:3 la dimensiunea originală. Barele laterale sunt afișate pentru a umple ecranul 16:9.
- **16:9** - Umple ecranul cu un semnal 16:9 normal.
- **Zoom 1/2** - Imaginea este proporționată corect, dar mărită pentru a umple ecranul.

- **Punct cu punct (HDMI)** - Va afișa imaginea la rezoluția originală fără nicio modificare.
- **PC mode** - imaginea va fi fără corecție overscan. Setăți această opțiune în mod manual în cazul în care o parte din ecran este ascunsă, după ce conectați PC-ul la televizor.

Sunet

Modul Sunet - Alegeți între următoarele presetări

- **Standard** - Setări implicite
 - **Muzică** - Accentuează muzica în detrimentul vocilor
 - **Film** - Furnizează sunet realist și complet pentru filme
 - **Sport** - Accentuează sunetul pentru sport
 - **Personal** - Selectează setările dvs. personale de sunet
- Egalizatorul** - Reglează volumul diferitelor frecvențe ale sunetului. Nivelurile egalizatorului pot fi reglate numai atunci când este selectat modul de sunet „Personal”.

Balans - Pentru a comuta sunetul între

difuzoarele din stânga și din dreapta.

Nivel volum automat - Când se selectează „activat”, volumul va rămâne la un nivel constatat indiferent de intrare/sursă.

Surround Sound - Vă permite să ACTIVAȚI sau DEZACTIVAȚI efectul de sunet surround.

leșire digitală - Aceasta este ieșire audio digitală.

Alegeți între următoarele opțiuni:

- **Automat** - Selectează automat cele mai bune setări
- **PCM** - Selectați această opțiune dacă vă conectați la Stereo Hi-Fi prin cablu coaxial (modulația puls-cod [PCM] este o reprezentare digitală a unui semnal analogic)

Decalaj SPDIF (ms) - Permite utilizatorului să regleze setarea sunetului pentru a sincroniza imaginea și sunetul pentru difuzoare externe conectate prin ieșire audio digitală.

Decalaj audio (ms) - Permite utilizatorului să regleze setarea sunetului pentru a sincroniza imaginea și sunetul pentru difuzoarele televizorului.

Descriere audio - Piese audio suplimentară pentru nevăzători.

Disponibil doar pentru emisiunile DTV selectate.

- **Volum DA** - pentru a regla volumul piesei audio pentru Descriere audio

Canal

Reglare automată - Vă permite să reglați din nou televizorul pentru toate canalele digitale, stațiile radio digitale și canalele analogice.

Reglare analogică manuală - Vă permite să reglați manual semnalul analogic.

Reglare digitală manuală - Vă permite să reglați manual semnalul digital.

Editare canal - Vă permite să ștergeți, să omiteți și să adăugați canalele preferate.

- **Butonul roșu** - șterge canalul selectat.
- **Butonul verde** - mută canalul selectat.
- **Butonul albastru** - omitere canal selectat. Canalele selectate cu opțiunea Omitere nu vor fi afișate când se apasă butoanele CH+ sau CH-.

Listă programări - Liste de mementouri pentru programe.

Informații semnal - Informații despre semnalul DVB.

Informații CI - Serviciile de vizionare cu plată necesită introducerea unui „smartcard” în televizor. Dacă vă abonați la un serviciu de vizionare cu plată, furnizorul vă va elibera un „CAM” și un „smartcard”. CAM poate fi apoi introdus în PORTUL INTERFEȚEI COMUNE (card CI introdus).

Configurare satelit* - Acest meniu este disponibil doar în modul DVB-S2. Puteți selecta tipul de satelit, dispozitivul de recepție-transmisie și tipul de LNB etc.

Actualizare software (OAD) - Activat / Dezactivat. Selectați Activat, televizorul va fi actualizat automat.

* - **Doar pentru modelele cu tuner DVB-S**

Timp

Sincronizare automată - Activare / dezactivare.

Dacă selectați Pornit, puteți seta data și ora la ceas și invers.

Ceas - Setează data și ora. Data și ora sunt setate automat în modul DVB.

Timp oprire - Vă permite să setați o anumită

oră la care televizorul să se oprească.

Timp pornire - Vă permite să setați o anumită oră la care televizorul

să pornească, canalul pe care îl va afișa la momentul respectiv, sursa

pe care se va afla și, de asemenea, volumul. Această funcție poate fi apoi comutată să se repete în fiecare zi sau într-o anumită zi.

Fus orar - Modificați fusul orar curent.

Temporizator mod inactiv - Vă permite să setați

temporizatorul modului inactiv astfel încât televizorul să

se oprească automat după perioada setată de timp.

Standby automat - Reglare pentru standby automat în

trepte de câte o oră: Oprit -> 3 h -> 4 h -> 5 h.

Temporizator OSD - Vă permite să reglați perioada de timp în

care meniul de pe ecran rămâne activ înainte de a dispărea.

Blocare

Blocare sistem - Vă permite să blocați sau deblocați meniul.

Vi se va solicita să introduceți o parolă din 4 cifre. Utilizați

butonul ► pentru a abandona introducerea parolei. Utilizați

butonul ◀ pentru ștergere. Parola implicită este 0000.

Setare parolă - Modificați parola implicită.

Blocare canal - Blocați anumite canale TV.

Control parental - Blochează canalele TV în funcție de restricția de vârstă.

Blocare taste - Blocați butoanele televizorului.

- **Dezactivat** - Toate butoanele televizorului sunt deblocate

- **Pornit** - Toate butoanele televizorului sunt blocate

Setări

Limbă - Vă permite să modificați limba meniului.

Limbă TT - Vă permite să schimbați limba pentru Teletext.

Limbă audio - Vă permite să modifica limba

audio pentru canalele DVB selectate.

Subtitrare - Selectați Subtitrare Pornit / Oprit.

Limbă subtitrări - Vă permite să modificați limba

subtitrărilor pentru canalele DVB selectate.

Handicap auditiv - Dacă semnalul oferă asistență pentru

persoanele cu handicap auditiv, subtitrările pot fi redare apăsând

pe „Subtitrare”. Dacă ACTIVAȚI setarea Handicap auditiv și

comutați la un canal care oferă asistență pentru persoane cu

handicap auditiv, subtitrările vor fi activate în mod automat.

Stare LED - Permite utilizatorului să APRINDĂ sau să STINGĂ indicatorul

de alimentare cu LED în timpul utilizării televizorului. (când această

opțiune este setată la DEZACTIVAT, indicatorul de alimentare cu

LED va lumina intermitent când se utilizează telecomanda).

Ecran albastru - Modifică fundalul atunci când nu există nicio intrare într-un

fundal transparent și un fundal albastru (disponibil doar pe unele surse).

Prima instalare - Pornește prima instalare.

Resetare TV - Resetează meniurile la setările din fabrică.

Actualizare software (USB) - Din când în când, este posibil să

lansăm versiuni noi de firmware pentru a îmbunătăți funcționarea

televizorului (disponibile pentru descărcare). Acest meniu vă permite

să instalați noua versiune de software/firmware pe televizor. Detalii

suplimentare referitoare la modul de instalare vor fi emise împreună

cu versiunea firmware. Contactați linia de asistență telefonică sau

consultați site-ul Web www.umc-poland.com/blaupunkt/.

AVERTISMENT: Nu opriți televizorul înainte de finalizarea actualizării!

HDMI CEC* - Vă permite să utilizați dispozitive conectate

prin HDMI cu telecomanda televizorului.

- **Control CEC** - setați funcțiile CEC la modul pornit/oprit.
- **Receptor audio** - Trimite semnalul audio de la difuzarea prin antenă/satelit prin HDMI la receptorul AV fără a folosi cabluri audio suplimentare. Această funcție este disponibilă doar la ieșirea HDMI ARC.
- **Oprire automată dispozitiv** - Opriți automat dispozitivele conectate prin HDMI CEC, când opriți televizorul.
- **Pornire automată TV** - când porniți oricare dispozitive HDMI CEC conectate, televizorul va porni în mod automat.
- **Listă de dispozitive** - se afișează lista de dispozitive CEC conectate
- **Meniu dispozitive** - Vă permite să accesați meniul dispozitivelor și să folosiți meniul cu ajutorul telecomenzii televizorului.

Informații versiune - indică versiunea de software a televizorului

Modul Magazin** - ACTIVEAZĂ/DEZACTIVEAZĂ

modul de expunere în magazin

* - **HDMI CEC trebuie să fie acceptat de dispozitivul conectat.**

** - **disponibil doar dacă s-a selectat Modul Magazin la prima instalare**

Ghid TV pe 7 zile

Ghidul TV este disponibil în modul TV Digital. Oferă informații despre programele viitoare (dacă este acceptat de canalul digital). Puteți vizualiza ora de începere și de terminare a tuturor programelor pe toate canalele pentru următoarele 7 zile și puteți seta mementouri.

1. Apăsați pe **[TV GUIDE]**. Va apărea următorul Ghid TV pe 7 zile.

2. Navigați în meniul folosind butoanele ▲/▼/◀/▶.

Acum, puteți:

Setați un memento apăsând pe butonul ALBASTRU.

Vizualizați o zi anterioară apăsând pe butonul ROȘU.

Vizualizați ziua următoare apăsând pe butonul VERDE.

Vizualizați lista de programe apăsând pe GALBEN.

[INFO] afișează informații detaliate despre postul selectat

3. Apăsați pe **[EXIT]** pentru a ieși din Ghidul TV pe 7 zile

Mod USB/Player media

Modul USB oferă redarea diverselor tipuri de conținut pe care le-ați salvat pe stickul de memorie USB. La comutarea la sursa USB, se afișează ecranul meniului pentru modul USB. Conținutul va fi împărțit în Fotografii, Muzică, Filme și Text în funcție de tipul de fișiere.

1. Puteți naviga prin meniuri folosind butoanele de defilare ▲/▼/◀/▶.

Pentru a confirma elementul pe care doriți să îl redați/vizualizați, apăsați pe butonul [OK].

2. Selectați unitatea necesară. (dacă unitatea dvs. are doar 1 partiție, veți vedea doar 1 element).

3. Acum, puteți accesa elementul. Apăsați pe OK pentru vizualizare.

4. În timpul vizualizării, puteți controla modulurile de redare a elementului folosind butoanele de pe telecomandă sau invocând meniul de navigare pentru redare și selectând butoanele de pe ecran ▲/▼/◀/▶ și butonul [OK]

NOTĂ: Cablurile de extensie USB nu sunt recomandate, deoarece pot cauza o reducere a calității video/audio și blocaje în timpul redării conținutului USB.

Dôležité bezpečnostné pokyny



Prečítajte si prosím tieto pokyny. Pred používaním zariadenia by ste si mali prečítať celé bezpečnostné a prevádzkové pokyny.

Abyste zabránili šíreniu požiaru, nikdy sa k tomuto výrobku nepribližujte so sviečkou alebo iným otvoreným ohňom.



- Televizory s úhlopříčkou 43" nebo větší musí být zdvihány a přenášeny minimálně dvěma osobami.
- Tento TV neobsahuje žiadne časti opraviteľné užívateľom. V prípade poruchy kontaktujte výrobcu alebo autorizovaného servisného technika. Dotyk s určitými časťami vo vnútri TV môže ohroziť váš život. Záruka sa nevzťahuje na škody spôsobené opravou neautorizovaným personálom.
- Neodstraňujte zadnú časť prístroja!
- Tento prístroj je navrhnutý na príjem a reprodukciu signálu videa a zvuku. Akékoľvek iné použitie je prísne zakázané.
- Nevystavujte TV kvapkajúcej alebo striekajúcej kvapaline.
- Na odpojenie televízora zo zásuvky odpojte zástrčku zo zásuvky.
- Ak je napájací kábel poškodený, musí byť nahradený výrobcom, jeho servisným technikom alebo podobne kvalifikovanou osobou, aby nedošlo k úrazu.
- Odporúčaná vzdialenosť sledovania HD TV je približne trojnásobok uhlopriečky obrazovky. Svetlo dopadajúce na obrazovku z iných zdrojov svetla môže spôsobiť odrazy a zhoršenie kvality obrazu.
- Zaisťte pre TV dostatočné vetranie a nedávajte ho príliš blízko k iným zariadeniam alebo k časťami nábytku.
- Nainštalujte výrobok najmenej 5 cm od steny z dôvodu ventilácie.
- Uistite sa, že ventilačné otvory nie sú zakryté vecami ako sú noviny, záclony či utierky a pod.
- TV je navrhnutá tak, aby fungovala v miernej klíme
- TV je navrhnutá tak, aby fungovala výhradne v suchom prostredí. Ak používate TV vonku, prosím uistite sa, že je chránená proti vlhkosti (dážď, spiechajúca voda). Nikdy ju nevystavujte vlhkosti.
- Nedávajte na televízor žiadne predmety a nádoby naplnené kvapalinami, ako sú vázy, atď. Tieto nádoby by sa mohli prevrátiť, a voda by sa mohla dostať do prístroja a spôsobiť skrat. Postavte prístroj výhradne na rovnú a stabilnú povrchy. Nepokladajte žiadne predmety, ako sú noviny alebo dety, atď. na alebo pod prístroj.
- Neumiestňujte prístroj v blízkosti vykurovacích telies alebo na miesta s priamym slnečným žiarením, pretože to má negatívny vplyv na chladenie zariadenia. Akumulované teplo je pre zariadenie nebezpečné a môže vážne znížiť jeho životnosť. V záujme zabezpečenia bezpečnosti prístroja, požiadajte kvalifikovanú osobu na odstránenie nečistôt z prístroja.
- Pokúste sa predísť poškodeniu napájacieho kábla a sieťového adaptéra (ak je súčasťou balenia). Prístroj môže byť pripojený iba pomocou priloženého sieťového kábla / adaptéra.
- Búrky sú nebezpečné pre všetky elektrické spotrebiče. V prípade zasiahnutia elektrickej siete alebo anténneho rozvodu bleskom, môže dôjsť k poškodeniu zariadenia, ak keď je vypnuté. Preto by ste mali odpojiť všetky káble a konektory prístroja pred búrkou.
- Na čistenie obrazovky spotrebiča používajte iba vlhkú a mäkkú handričku. Používajte iba čistú vodu, nepoužívajte saponáty a rozpušťačadi.
- Umiestnite televízor v blízkosti steny tak, aby sa zabránilo možnosti jeho pádu.

- **VÝSTRAHA** – Nikdy nedávajte televízor na nestabilné miesto. Televízor by mohol spadnúť a spôsobiť vážne poranenie osôb alebo smrť. Mnohým poraneniam (najmä deťom) môžete zabrániť pomocou aplikácie jednoduchých opatrení, ako napríklad:
 - Používajte skrinky alebo podstavce, ktoré odporúča výrobca televízora.
 - Používajte iba taký nábytok, na ktorý je bezpečné dávať televízor.
 - Zaisťte, aby televízor nepresahoval cez okraj nábytku.
 - Nedávajte televízor na vysoký nábytok (napríklad skrine alebo knižnice) bez toho, aby ste ukotvili nábytok a televízor k vhodnej opore.
 - Nedávajte televízor na tkaninu alebo iné materiály, ktoré sa môžu nachádzať medzi televízorom a podporným nábytkom.
 - Poučte deti o nebezpečenstvách štvieraní sa na nábytok s cieľom dosiahnuť na televízor alebo jeho ovládanie.
 - Zaisťte, aby sa deti neštvierali ani nevesali na televízor.
 - Ak si uchováte a premiestnite súčasný televízor, mali by ste aplikovať rovnaké opatrenia, ako sú uvedené vyššie.
 - Nižšie uvedené pokyny predstavujú bezpečnejší spôsob zaistenia televízora montážou na stenu tak, aby sa zamedzilo možnosti jeho pádu. Tým sa zabráni možnému zraneniu a jeho poškodeniu.
- Pre tento typ inštalácie budete potrebovať fixačný pás.
 - A) Pomocou jedného/oboch horných montážnych otvorov určených pre montáž na stenu a skrutiek (skrutky sú dodávané priamo v montážnych otvoroch) pripievte jeden koniec fixačného pásu/pásov na televízor.
 - B) Druhý koniec fixačného pásu/pásov pripievte na stenu.
- Softvér na vašom televízore a OSD rozloženie môžu byť zmenené bez predchádzajúceho upozornenia.
- Poznámka: Pri elektrostatickom výboji (ESD) môže prístroj zobrazíť nesprávnu funkciu. V takom prípade vypnite a znova zapnite televízor. Televízor bude fungovať normálne.

Upozornenie:

- Nepoužívajte televízor priamo po vybalení. Pred jeho použitím počkajte, kým sa televízor zahreje na izbovú teplotu.
- Nikdy nepripájajte externé zariadenie k zapnutému spotrebiču. Vypnite nielen televízor, ale aj zariadenia, ktoré sú k nemu pripojené! Zapojte zástrčku do zásuvky až po pripojení externých zariadení a antény!
- Zaisťte voľný prístup k sieťovej zástrčke zariadenia
- Zariadenie nie je určené pre použitie ako počítačový monitor na pracovisku.
- Dlhodobé používanie slúchadiel pri vysokej hlasitosti môže viesť k nevratnému poškodeniu sluchu.
- Zabezpečte správnu likvidáciu zariadenia a všetkých komponentov vrátane batérií s ohľadom na životné prostredie. V prípade pochybností, kontaktujte prosím svoj miestny úrad pre podrobnosti ohľadom recykliácie.
- Pri inštalácii zariadenia, nezabudnite, že povrchy nábytku môžu byť ošetrované rôznymi povrchovými úpravami, lakmi, leštidlami atď. Látky obsiahnuté v týchto produktoch môžu spôsobiť zničenie materiálu stojana zariadenia. To môže mať za následok prílepenie stojanu na povrchu nábytku, ktorý je ťažké alebo nemožné odstrániť.
- Obrazovka televízora spĺňa najprísnejšie požiadavky na kvalitu a bola niekoľkokrát dôkladne skontrolovaná na výskyt chybných bodov. Vzhľadom k technologickým vlastnostiam výrobného procesu, nie je možné odstrániť existenciu malého počtu chybných bodov na obrazovke na 100% (aj pri maximálnej starostlivosti počas výroby). Tieto chybné pixely nie sú považované za chybu zariadenia v zmysle záručných podmienok, pokiaľ ich počet nie je vyšší ako hranica vymedzená DIN normou.
- Výrobca nenesie právnu zodpovednosť za problémy súvisiace so zákaznickým servisom týkajúce sa obsahu alebo služieb tretích strán. Všetky otázky, komentáre alebo požiadavky súvisiace so servisom týkajúce sa obsahu alebo služieb tretích strán by ste mali dávať priamo poskytovateľovi príslušného obsahu alebo služieb.
- Existuje celý rad dôvodov, prečo nemôžete pristupovať k obsahu alebo službám zo zariadenia, ktoré nesúvisia so samotným zariadením, vrátane (ale nie iba) výpadku napájania, pripojenia k Internetu alebo chybe pri konfigurácii zariadenia. Spoločnosť UMC Poland, jej riaditelia, úradníci, zamestnanci, zástupcovia, dodávateľia a pobočky nenesú zodpovednosť voči vám ani žiadnej tretej strane s ohľadom na takéto chyby alebo výpadky údržby bez ohľadu na príčinu alebo či sa tomu dalo predísť.

- Všetok obsah alebo služby tretích strán prístupné cez toto zariadenie sa poskytujú v „aktuálnom stave“ a „podľa dostupnosti“ a spoločnosť UMC Poland a jej dcérske spoločnosti vám nedávajú žiadnu záruku ani pre vás nedávajú žiadne vyhlásenie, či už výslovné alebo predpokladané, vrátane (bez obmedzenia na) akýchkoľvek záruk obchodovateľnosti, neporušenia, vhodnosti na konkrétny účel alebo vrátane akýchkoľvek záruk vhodnosti, dostupnosti, presnosti, úplnosti, bezpečnosti, názvu, užitočnosti, nedostatku nedbanlivosti, absencie chýb, určenia na nepretržitú prevádzku alebo používania obsahu alebo služieb poskytovaných pre vás, alebo že obsah alebo služby budú spĺňať vaše požiadavky alebo očakávania.
- Spoločnosť „UMC Poland“ nie je zástupcom a nenesie žiadnu zodpovednosť za konanie alebo opomenutia prevádzkovateľov obsahu alebo služieb tretích strán, ani akéhokoľvek aspektu obsahu alebo služby súvisiacej s takým poskytovateľom z tretej strany.
- V žiadnom prípade nebude spoločnosť „UMC Poland“ a/alebo jej dcérske spoločnosti niest zodpovednosť voči vám ani žiadnej tretej strane za žiadne priame, nepriame, zvláštne, náhodné, trestné, následné alebo iné škody, bez ohľadu na to, či teória zodpovednosti je založená na zmluve, delikte, nedbalosti, porušení záruky, prísnej zodpovednosti alebo inak, a či spoločnosť UMC Poland a/alebo jej dcérske spoločnosti boli upozornené na možnosť vzniku takýchto škôd.

Dôležité informácie, týkajúce sa použitia videohriev, počítačov, špeciálnych titulkov alebo iného zobrazenia nepohyblivých obrázkov.

- Nadmerné používanie programových materiálov s nepohyblivým obrázkom môže spôsobiť permanentný „tieňový obraz“ na LCD paneli (niekedy nesprávne označovaný ako “vypálený obraz”). Tento obrázok na pozadí je pri normálnych programoch viditeľný vo forme stacionárneho nepohyblivého obrázka. Tento typ nevratného poškodenia LCD/LED panelu sa dá obmedziť dodržaním nasledovných krokov:
- Znížením nastavenia jasú/kontrastu na minimálnu sledovateľnú úroveň.
- Nezobrazovaním nepohyblivého obrázku po dlhú dobu. Vyhnite sa zobrazovaniu:
 - » Zobrazenie času a stacionárnych stránok Teletextu
 - » TV menu
 - » Režim pauzy: Neponechávajte TV v režime pauzy po dlhú dobu, napr. pri sledovaní videa.
 - » Vypnutím prístroja ak ho nepoužívate

Batérie

- Pri vkladaní batérií dodržiavajte správnu polaritu.
- Nevystavujte batérie vysokým teplotám a nenechávajte ich na miestach, kde by teplota mohla prudko vzrásť, napr. v blízkosti ohňa alebo na priamom slnku.
- Nevystavujte batérie nadmernému sálavému teplu, nehádzte ich do ohňa, nerozoberajte ich, a nepokúšajte sa nabíjať nenabíjateľné batérie. Mohli by vytiecť alebo explodovať.
 - » Nepoužívajte spolu rôzne typy batérií, ani nemiešajte staré batérie s novými.
 - » Batérie likvidujte spôsobom priateľským k životnému prostrediu.
 - » Vo väčšine krajín EÚ je spôsob likvidácie batérií regulovaný.



Likvidácia

- Elektrické a elektrotechnické zariadenia a batérie sa nesmú likvidovať s domácim odpadom. Vráťte ich na určené zberné miesto pre recykláciu OEEZ. Týmto prispievate k šetreniu zdrojov a ochrane životného prostredia. Kontaktujte vášho predajcu alebo miestne úrady pre viac informácií.



Prehlásenie CE:

- Týmto spoločnosť UMC Poland Sp. z o.o. prehlasuje, že tento LED televízor spĺňa základné požiadavky a iné dôležité opatrenia smernice RED 2014/53/EU. Úplné znenie vyhlásenia o zhode EÚ je k dispozícii na stránke www.umc-poland.com/declaration-of-conformity/

Čo sa nachádza v balení

Balenie obsahuje nasledovné súčasti:

- | | |
|-------------------------|---------------------------------|
| • 1x TV | • 1x Inštaláčna sada stojanu TV |
| • 1x Diaľkové ovládanie | • 1x Návod na obsluhu |
| • 2x AAA batérie | • 3x Záručný list |

Montáž stojanu

Prosím, riadte sa inštrukciami na poslednej strane tohto návodu na obsluhu.

Začíname – počiatočné nastavenie

- Vložte dodané batérie do diaľkového ovládača.
- Pomocou dodaného VF kábla pripojte televízor k zásuvke televíznej antény.
- Pripojte napájací kábel k elektrickej zásuvke a pomocou tlačidla pohotovostného režimu na televízore zapnite televízor.
- Po zapnutí televízora vás privíta ponuka **Prvá inštalácia**. Ak sa nezobrazí, stlačte prosím na diaľkovom ovládači [MENU] a potom 8-8-8 a menu sa zobrazí. Ak chcete zmeniť akékoľvek predvolené nastavenie, použite tlačidlá pre ▲/▼/◀/▶ navigáciu. Menu môžete kedykoľvek opustiť stlačením tlačidla [EXIT].
- Prosím, upravte si nasledovné položky v obrazovke ÚVODNÝCH NASTAVENÍ.**

Zdroj signálu - Vyberte si typ digitálneho vysielania.

Môžete si vybrať medzi DVB-T (pozemné vysielanie), DVB-C (kábel) alebo DVB-S (Satelitom)*.

Jazyk - nastavte jazyk TV menu.

Automatické ladenie - Vyberte si, či chcete ladení len Digitálne (DTV), Analógové (ATV) alebo oboje Digitálne a Analógové (DTV + ATV) vysielanie.

- **Krajina** - vyberte si požadovanú krajinu.

Lokácia TV - Vyberte podľa lokality TV. Pre domáce použitie vyberte Doma. Pre zapnutie demonštračného módu v obchode vyberte Obchod.

LCN - Zapnite LCN, ak chcete vaše nalaďené kanály zoradiť podľa preferencií vášho poskytovateľa digitálneho vysielania.

- Stlačte [OK] pre začatie ladenia kanálov.**
- Nastavenie DVB-C kanálov*:**
Zachovajte prednastavené nastavenia.
Ak nebolo možné DVB-C kanály nalaďiť, obráťte sa na svojho káblového operátora pre platný "ID siete". Potom vykonajte nové hľadanie. Stlačte tlačidlo [MENU], vyberte "ID siete" a zadajte ID siete. Pre spustenie ladenia stlačte tlačidlo [OK] na diaľkovom ovládači.
- Nastavenie DVB-S2 kanálov*:**
Vyberte "Satelit" v "Zdroj signálu". Tu si môžete vybrať niektorý zo satelitov. Zoznam dostupných kanálov satelitu bude nahraný do vášho TV.
Pre začatie ladenia kanálov stlačte [OK] na diaľkovom ovládači.

TIP: Ak vám chýbajú kanály, dôvodom je pravdepodobne sila signálu, mali by ste zvážiť pripojenie zosilňovača signálu a znova nalaďiť TV.

* - iba pre modely s DVB-S tunerom

Diaľkový ovládač

Viz. obrázok diaľkového ovládača na druhej strane tohto manuálu k obsluhu.

- ☺ **STANDBY** – Prepnutie TV do pohotovostného režimu a naopak.
- 🔇 **MUTE** – Stlmenie zvuku.

- DTV** – Prepnutie do Digitálneho TV vstupu.
- RADIO** – Prepnutie do Digitálneho Rádio vstupu
- USB** – Prepnutie do USB menu.
- 0 – 9** – priama voľba TV kanálu.
- TV GUIDE** – Otvára 7-dňový TV program (Digitálny režim)
- ↺ – Návrat na predchádzajúci sledovaný kanál
- VOL ▲/▼** – Zvýšenie / zníženie úrovne hlasitosti
- S.MODE** – Výber režimu zvuku.
- P.MODE** – Výber režimu obrazu
- FAV** – Zobrazenie menu obľúbených položiek
- CH ▲/▼** – Zvýšenie alebo zníženie sledovaného kanála
- (▲/▼/◀/▶/OK)** – Umožňuje vám prechádzať cez menu a upraví systémové nastavenia podľa vašich preferencií. Počas sledovania televízie môžete stlačením tlačidla OK zobraziť zoznam kanálov.
- MENU** – Zobrazenie OSD menu
- EXIT** – Opustenie všetkých menu.
- SOURCE** – Zobrazenie menu vstupov
- INFO** – Zobrazenie informácií o programe.
- ASPECT** – Prepínanie obrazovky medzi rôznymi formátmi obrazu
- SLEEP** – Opakovaným stláčaním prechádzate cez možnosti časovača.
- AUDIO** – Zmeniť jazyk zvuku (ak je dostupný).
- SUBTITLE** – Zapnúť/Vypnúť dialóg na spodnej časti obrazovky.
- TEXT** – Teletext režim - Zobrazenie teletextu
- TEXT HOLD** – Teletext režim - Pozastavenie aktuálne zobrazenej stránky
- TEXT / DVD / ZOOM** – režim teletextu - na priblíženie
- ⏪ – Opakované spustenie aktuálnej kapitoly
- ▶▶ – Posunutie dopredu na ďalšiu kapitolu
- ⏸/⏹ – Zastavenie prehrávania / Vysunutie disku
- ⏪ – Prevíjanie späť
- ▶▶ – Prevíjanie vpred
- ⏸ – Prehrávanie/pauza
- FAREBNÉ TLAČIDLÁ** – ďalšie funkcie v teletexte a TV menu

Tyčka ovládania televízora

Tyčka ovládania televízora sa nachádza v ľavom dolnom rohu na zadnej strane televízora. Môžete ju použiť namiesto diaľkového ovládača na ovládanie väčšiny funkcií televízora.

Keď je televízor v pohotovostnom režime:

- krátke stlačenie tyčky ovládania – zapnutie

Počas sledovania televízora:

- DOPRAVA/DOLAVA – zvýšenie/zníženie hlasitosti
- HORE/DOLE – zmena kanála hore/dole
- krátke stlačenie – zobrazenie ponuky / zdroj / Napájanie / Koniec

Keď ste v ponuke:

- DOPRAVA/DOLAVA/HORE/DOLE – navigácia kurzora v ponukách na obrazovke
- krátke stlačenie – OK/Potvrdenie vybranej položky
- dlhé stlačenie – späť na predchádzajúcu ponuku

Voľba režimu vstup/zdroj

Prepínanie medzi rôznymi vstupmi / pripojeniami.

a) Použitím tlačidiel na diaľkovom ovládači:

1. Stlačte [SOURCE/☐] – Zobrazí sa menu vstupov.
2. Stlačením [▼] alebo [▲] si vyberte požadovaný vstup.
3. Stlačte [OK].

b) Pomocou ovládacej páčky televízora:

1. Krátkym stlačením ovládacej páčky vstúpte.
2. Stlačením tlačidla [◀] vyberte zdroj.
3. Stlačte tlačidlo OK.

Pripojenia



USB
USB Vstup



HDMI 1, 2 in
HDMI Vstup 1, 2

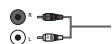

R/L - Audio In
Video audio vstup



Video (CVBS)
VIDEO vstup



CI Card IN
CI vstup



RF In
RF / TV Vstup TV Antény



Sat In
Satelitný vstup



Digital COAX Audio Out
Digitálny koaxiálny výstup



HEADPHONES
3.5mm slúchadlový výstup

TV menu navigácia

Do menu sa dostanete stlačením tlačidla [MENU] na diaľkovom ovládači.

Do ponuky sa dostanete stlačením [OK]. Ak chcete zmeniť akékoľvek predvolené nastavenie, použite tlačidlá pre ▲/▼/◄/► rolovanie.

Akékoľvek nastavenie potvrdíte tlačidlom [OK]. Menu môžete kedykoľvek opustiť stlačením tlačidla [EXIT].

Obraz

Režim obrazu - Môžete si vybrať z nasledovných predvolených nastavení

- **Dynamický** - Odporúčané nastavenie pre rýchle sa pohybujúci obraz
- **Štandardný** - Predvolené nastavenie
- **Mierny** - Nastavením získate jemnejšie farby a menší jas
- **Užívateľský** - Umožňuje vám manuálne meniť všetky nastavenia
- **Eco** - Spotrebováva o 15% menej energie.

Kontrast - Nastavuje vyváženie medzi čiernou a bielou
Jas - Zvýšenie alebo zníženie jas obrazu.

Farebná sýtosť - Zvyšuje farbu z čiernej a bielej.

Odtieň - Umožní vám zvýšiť, alebo znížiť úroveň tónovania obrazu (len pre NTSC signál).

Ostroť - Zvyšuje alebo zníženie ostrosti obrazu.

Teplota farieb - Vyberte si z nasledovných predvolených nastavení

- **Studená** - Zvýraznená modrá farba v obraze
- **Normálna** - Predvolené nastavenie
- **Teplá** - Zvýraznená červená farba v obraze

Redukcia šumu - Filtruje a znižuje šum (interferenciu) v obraze

Pomer strán - Formát obrazu sa v rámci EU môže meniť v závislosti od kanálu/vysielania. Existuje viac rozličných možností na najlepšie uspokojenie vašich potrieb.

- **Auto** - Automaticky zobrazí najlepší formát obrazu. Takže obraz je v správnej polohe. Môžu za vyskytnúť čierne čiary Na hornom/spodnom okraji a/alebo po stranách.
- **4:3** - Formát 4:3 je zobrazený v pôvodnej veľkosti. Na vyplnenie obrazovky 16:9 sú zobrazené bočné pásy
- **16:9** - Formát obrazovky s regulárnym signálom 16:9.
- **Zoom 1/2** - Obraz má správny pomer strán, ale je priblížený.
- **Bod po Bode (HDMI)** - Zobrazenie obrazu v jeho originálnom rozlíšení bez zmien.

- **PC mode** - obraz sa nepresníma. Ak je po pripojení počítača k televízoru časť obrazovky skrytá, nastavte manuálne túto možnosť.

Zvuk

Režim zvuku - Môžete si vybrať z nasledovných predvolených nastavení

- **Štandardný** - Predvolené nastavenie
- **Hudba** - Zvýrazňuje hudbu voči hlasom
- **Film** - Poskytuje živší a plnší zvuk pri filmoch
- **Šport** - Zvýrazňuje zvuk pre športy
- **Užívateľský** - Výber vašich osobných nastavení zvuku

Ekvalizér - Nastavuje hlasitosť rôznych zvukových frekvencií.

Hladiny zvuku ekvalizéra sa dajú nastaviť iba vtedy, keď je vybraný zvukový režim „Personal“ (Osobný).

Vyváženie - Služi na prepínanie zvuku medzi ľavým a pravým reproduktorom.

Auto. úroveň hlasitosti - Pri prepnutí na „on“ zostane hlasitosť na rovnakej úrovni bez ohľadu na vstup/zdroj.

Surround Sound - Zapnutie/vypnutie efektu priestorového zvuku.

Digitálny výstup - Toto je digitálny Audio výstup.

Vyberte si z nasledovných možností:

- **Auto** - Automaticky zvolí najlepšie nastavenie
- **PCM** - Túto možnosť si vyberte ak ste pripojení ku Stereo Hi-fi cez digitálny kábel (Impulzná kódová modulácia (PCM) je digitálnym zobrazením analógového signálu)

Oneskorenie digit. výstupu (ms) - Nastavenie pre synchronizáciu obrazu a zvuku pre externé reproduktory pripojené cez digitálny audio výstup.

Oneskorenie zvuku (ms) - Nastavenie pre synchronizáciu obrazu a zvuku pre TV reproduktory.

AD prepínač - Prídavná zvuková stopa pre zrakovo postihnutých. Dostupné len pre vybrané DTV programy.

- **AD hlasitosť** - nastavenie hlasitosti prídavnej zvukovej stopy pre zrakovo postihnutých

Kanáľ

Automatické ladenie - Umožní vám naladiť všetky digitálne televízne kanály, digitálne rádiové stanice a analógové kanály.

ATV manuálne ladenie - Umožní vám manuálne naladiť váš analógový signál.

DTV manuálne ladenie - Umožní vám manuálne naladiť váš digitálny signál.

Editácia programov - Umožní vám vymazať, preskočiť a pridať obľúbené kanály.

- **Červené tlačidlo** - odstránenie vybraného kanálu.

- **Zelené tlačidlo** - presun vybraného kanálu.

- **Modré tlačidlo** - preskočenie vybraného kanálu. Kanály vybrané na preskočenie sa nezobrazia po stlačení tlačidiel CH+ alebo CH-.

Zoznam úloh - Zobrazí vaše upomienky programu.

Informácie o signále - Informácie o kvalite signálu

Informácie o CI - Služba sledovania platených programov si vyžaduje, aby do TV bola zasunutá karta „smartcard“. Ak sa prihlásite do služby platených programov, poskytovateľ vám dodá „CAM“ a „smartcard“. CAM potom zasuňte do konektoru COMMON INTERFACE PORT (CI Card In).

Nastavenie Satelitu* - Toto menu je k dispozícii len v režime DVB-S2. Môžete si vybrať typ satelitu, váš transponder, váš typ LNB, atď.

Aktualizácia softvéru (OAD) - Zapnuté / Vypnuté. Vyberte možnosť Zapnuté, televízor sa automaticky aktualizuje.

* - *len pre modely s DVB-S tunerom*

Čas

Automatická synchronizácia - Zap./Vyp.

Ak vyberiete možnosť Zapnuté, môžete nastaviť dátum a čas na hodinách a naopak.

Hodiny - Nastavenie času. Dátum a čas sa nastavujú automaticky v DVB móde.

Čas vypnutia - Umožňuje vám nastaviť konkrétny čas pre vypnutie vášho TV

Čas zapnutia - Umožňuje vám nastaviť konkrétny čas zapnutia vášho TV, kanál ktorý sa potom zobrazí, zdroj signálu a hlasitosť. Táto funkcia sa môže prepínať na opakovanie každý deň, alebo len pre konkrétny deň.

Časové pásmo - Zmeňte svoje aktuálne časové pásmo

Časovač vypnutia - Umožňuje vám nastavenie časovania vypnutia, takže televízor sa po uplynutí nastavenej doby automaticky vypne.

Automatické vypnutie - Nastavenie, kedy sa má TV automaticky vypnúť po poslednom stlačení nejakého tlačidla: Vyp. -> 3h -> 4h -> 5h.

Čas OSD - Umožňuje nastaviť dobu, po ktorú OSD menu zostáva na obrazovke.

Zámok

Zámka systému - Zamknutie a odomknutie ponuky Zadanie požadovaného 4 - miestneho hesla, zadanie ukončíte stlačením tlačidla ►. Na vymazanie použite tlačidlo ◀. Prednastavené heslo je 0000

Nastaviť heslo - Zmena predvoleného hesla.

Blokovať program - Uzamknutie zadaných televíznych kanálov.

Rodičovská kontrola - Uzamknutie TV kanálov podľa veku.

Zámok Kláves - Uzamknutie TV tlačidiel.

- **Vyp.** - Všetky tlačidlá sú odomknuté
- **Zap.** - Všetky TV tlačidlá sú uzamknuté

Nastavenia

Jazyk - Umožňuje vám zmeniť jazyk menu

TT Language (Jazyk teletextu) - umožňuje vám zmeniť jazyk teletextu.

Jazyk zvuku - Umožňuje zmeniť jazyk zvuku na vybraných DVB kanáloch.

Titulky - Zvoľte Titulky Zap./Vyp.

Jazyk titulkov - Umožňuje zmeniť jazyk tituliek na vybraných DVB kanáloch.

Sluchové problémy - Ak signál poskytuje podporu pre sluchovo postihnutých, stlačením tlačidla „Subtitle“ môžu byť tieto titulky zobrazené. Ak nastavíte Sluchovo postihnutí na Zap. a prepnete na kanál s podporou pre nepočujúcich, titulky pre sluchovo postihnutých sa zapnú automaticky.

Stav LED - Umožňuje užívateľovi zapnúť/vypnúť LED diódu indikujúcu stav TV. (Ak je nastavený na Vyp., LED preblikne počas používania diaľkového ovládača).

Modrá obrazovka - Ak na vstupe nie je žiadny signál, zobrazí sa modré pozadie (dostupné len pre niektoré vstupy).

Úvodné nastavenia - Zobrazí menu úvodnej inštalácie.

Reset TV - Obnoví výrobné nastavenia.

Aktualizácia firmwaru (USB) - Z času na čas môžeme uvoľniť nový firmvér na zlepšenie činnosti televízora (je k dispozícii na stiahnutie). Toto menu vám umožní nainštalovať do televízora nový softvér/firmvér. Viac detailov o spôsobe stiahnutia bude uverejnených s firmvérom. Kontaktujte zákaznicku linku alebo postupujte podľa časti "product support" (podpora produktu) na webovej stránke 'www.umc-poland.com/blaupunkt/'. Po úspešnej aktualizácii softvéru pred opätovným spustením TV odstráňte USB kľúč z TV.

VÝSTRAHA: Nevyvíňajte televízor, kým sa nedokončí inovácia!

HDMI CEC* - Umožňuje ovládať zariadenia pripojené cez rozhranie HDMI pomocou diaľkového ovládania televízora.

- **Ovládanie CEC** - zapnite/vypnite funkcie CEC.
- **Audioprijímač** - odošle zvukový signál z pozemného/satelitného vysielania prostredníctvom HDMI do AV prijímača bez použitia ľubovoľných ďalších zvukových káblov. Táto funkcia je dostupná iba na výstupe HDMI ARC.
- **Automatické vypnutie zariadenia** - pri vypnutí televízora automaticky vypnete pripojené zariadenia prostredníctvom HDMI CEC.
- **Automatické zapnutie televízora** - keď zapnete ľubovoľné z

- pripojených zariadení HDMI CEC, automaticky sa zapne televízor.
- **Zoznam zariadení** - zobrazenie zoznamu pripojených zariadení CEC.
- **Ponuka zariadenia** - umožňuje vám prístupovať k ponuke zariadení a ovládať ponuku pomocou diaľkového ovládača televízora.

Verzia softvéru - Zobrazí súčasnú verziu softvéru v TV

Obchod** - Zapnutie/vypnutie demonstračného módu pre obchody

*** - HDMI CEC musí byť podporované pripojeným zariadením.**

**** - dostupné len ak bol Obchod vybraný v Úvodných nastaveniach**

7-dňový TV program

TV program je dostupný v digitálnom TV režime. Poskytuje informácie o budúcich programoch (kde je to podporované digitálnym kanálom). Môžete si pozrieť čas začiatku a konca všetkých programov na všetkých kanáloch na nasledujúcich 7 dní a nastaviť si upomienky a napláňovať si nahrávanie.

1. Stlačte [TV GUIDE]. Zobrazí sa TV program na nasledujúcich 7 dní.
2. Cez menu sa pohybujte pomocou ▲/▼/◀/▶.

Teraz môžete:

Nastaviť si pripomenutie stlačením (MODRÉ)

Pozrieť si predchádzajúci deň stlačením (ČERVENÉ)

Pozrieť si nasledujúci deň stlačením (ZELENÉ)

Zobrazenie zoznamu programov stlačením ŽLTÉHO tlačidla.

[INFO] zobrazí detailné informácie o vybranom programe.

3. Stlačením [EXIT] ukončíte činnosť so 7-dňovým TV programom.

USB režim / Prehrávač médií

USB režim umožňuje prehrávanie rôznych typov obsahu, ktorý máte uložený na vašom pamäťovom USB pamäťovom zariadení. Po prepnutí do USB vstupu sa zobrazí menu USB. Obsah bude rozdelený na Fotografie, Hudbu, Film podľa typu súboru.

1. V menu sa môžete pohybovať pomocou tlačidiel na ▲/▼/◀/▶. posúvanie. Po potvrdení položky, ktorú chcete prehrať/zobraziť, stlačte tlačidlo [OK].
2. Vyberte si disk. (Ak má váš disk len 1 partíciu budete vidieť len 1 zariadenie).
3. Teraz môžete otvoriť položku. Stlačte OK pre jej zobrazenie.
4. Počas prehrávania môžete meniť mód prehrávania pomocou tlačidiel diaľkového ovládača, alebo zobrazením navigačného menu prehrávača, ktoré môžete ovládať požitím tlačidiel ▲/▼/◀/▶ a [OK].

POZNÁMKA: Neodporúča sa používanie USB predlžovacích káblov, keďže môžu spôsobiť zníženie kvality obrazu/zvuku a zastavovanie prehrávania USB obsahu.

Pomembna varnostna navodila



Pred uporabo naprave preberite ta varnostna navodila in upoštevajte sledeča opozorila:

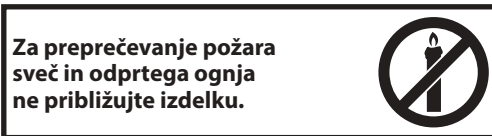

- Televizory s úhlopříčkou 43" nebo větší musí být zdvihány a přenášeny minimálně dvěma osobami.
- Ta naprava ne vsebuje delov, ki jih lahko popravi uporabnik. V primeru napake stopite v stik s proizvajalcem ali pooblaščenim servisom. Stik z določenimi deli v televizorju vam lahko ogrozijo življenje. Garancija ne zajema okvar, ki so jih povzročila popravila s strani nepooblaščenih tretjih oseb.
- Ne odstranjujte zadnjega dela naprave.
- Ta naprava je zasnovana za sprejemanje in predvajanje video in zvočnih signalov. Vsak drug način uporabe je strogo prepovedan.
- Televizorja ne izpostavljajte polivanju ali škropljenju.
- Če želite izklopiti televizor iz omrežnega napajanja, odklopite el. vtič iz napajalne vtičnice.
- Če se napajalni kabel poškoduje, ga mora zamenjati proizvajalec, usposobljen serviser ali podobno usposobljena oseba, saj je le tako zagotovljena ustrežna varnost.
- Priporočljiva razdalja za gledanje HD-televizorja je približno petkrat večja od diagonale zaslona. Odsevi drugih virov svetlobe na zaslonu lahko poslabšajo kakovost slike.
- Televizorja ne shranjujte poleg drugih naprav in delov pohištva in zagotovite zadostno prezračevanje.
- Izdelek namestitev vsaj 5 cm od stene zaradi prezračevanja.
- Zagotovite, da so prezračevalne odprtine proste in jih ne ovirajo predmeti, ko so časopisi, kuhinjske krpe, zavese ipd.
- Televizor je zasnovan za uporabo v zmernih podnebnih območjih.
- Televizor je zasnovan samo za uporabo v suhih prostorih. Če televizor uporabljate zunaj, ga morate zaščititi pred vlago (dež, škropljenje vode). Nikoli ne izpostavljajte vlagi.
- Na televizor ne postavljajte predmetov, posod s tekočinami, kot so vaze ipd. Lahko se prevrnejo in ogrozijo varnost. Televizor lahko postavite samo na ravne in stabilne površine. Na ali pod televizor ne postavljajte predmetov, kot so časopisi ali odeje.
- Prepričajte se, da naprava ne stoji na napajalnih kablilih, saj jih lahko poškodujete. Mobilni telefoni in druge naprave, kot so adapterji WLAN, nadzorne kamere z brezžičnim prenosom signala ipd. lahko povzročijo elektromagnetno interferenco, zato jih ne postavljajte v bližino naprave.
- Naprave ne postavljajte v bližino grelnih enot ali na neposredno sončno svetlobo, saj to lahko negativno vpliva na njeno hlajenje. Vročina je nevarna in lahko zelo skrajša življenjsko dobo naprave. Za varno delovanje naj umazanijo z naprave odstrani za to usposobljena oseba.
- Pazite na to, da se napajalni kabel ali napajalnik ne poškodujeta. Napravo lahko povežete le s priloženim napajalnim kablom in napajalnikom.
- Nevihte so nevarne za vse električne naprave. Če v napajalne ali antenske kable udari strela, lahko poškoduje napravo, tudi če je ta izključena. Pred nevihto izklopite vse kable in priključke iz naprave.

- Za čiščenje zaslona naprave uporabljajte samo vlažno in mehko krpo. Uporabljajte samo čisto vodo in ne detergentov, v nobenem primeru topil.
- Televizor postavite blizu stene, da v primeru močnejšega stika ne more pasti.
- OPOZORILO - televizorja nikoli ne postavljajte na nestabilna mesta. Lahko namreč pade in povzroči resne poškodbe ali celo smrt. Številnim poškodbam, zlasti otrok, se je moč izogniti s preprostimi ukrepi, kot so: uporaba ohlajši ali stojal, ki jih priporoča proizvajalec televizorja.
- uporaba samo pohištva, ki lahko varno podpira televizor.
- zagotovite, da televizor ne visi čez rob pohištva, ki ga podpira.
- televizorja ne postavljajte na visoko pohištvo (npr. omare ali knjižne police) brez pritrditve tako pohištva kot televizorja na ustrežno podporo.
- televizorja ne postavljajte na krpe ali druge materiale med pohištvo in televizorjem.
- podučite otroke o nevarnostih plezanja na pohištvo, da bi dosegli televizor ali njegova upravljalna mesta.
- zagotovite, da otroci ne bodo plezali ali se obešali po televizorju.
- če televizor prenašate, bodite prav tako pozorni in upoštevajte zgornja navodila.
- Spodnja navodila predstavljajo varnejši način namestitve televizorja, tako da ga fiksirate na steno. Tako televizor ne more pasti naprej in povzročiti poškodb in škode.
- Za tovrstno namestitev boste potrebovali pritrditveni kabel.
 - A) Z enim/obema zgornjima montažnima luknjama in vijaki (priloženi v montažnih luknjah) pritrdite en konec pritrditvenega kabla na televizor.
 - B) Drug konec pritrditvenega kabla pritrdite na steno.
- Programska oprema na vašem televizorju in postavitve zaslonskega menija (OSD) se lahko brez predhodnega obvestila spremenijo.
- Opomba: V primeru elektrostatičnega praznjenja (ESD) aparat lahko prikazuje nepravilno funkcijo. V teh primerih izklopite in ponovno vklopite televizor. Televizor bo deloval normalno.

Opozorilo:

- Televizorja ne uporabljajte takoj po razpakiranju. Počakajte, da se TV ogreje na sobno temperaturo, preden ga začnete uporabljati.
- Na delujočo napravo nikoli ne povežite zunanjih naprav. Pri povezovanju izklopite tako televizor kot naprave, ki jih želite povezati! Televizor vključite v el. vtičnico zatem, ko povežete zunanje naprave in anteno!
- Pazite na to, da je dostop do el. vtiča televizorja vedno prost.
- Naprava ni zasnovana za uporabo v delovnem prostoru, opremljenem z monitorji.
- Sistematska uporaba slušalk pri visoki glasnosti lahko povzroči nepovratne poškodbe sluha.
- Napravo in vse komponente, vključno z baterijami, morate odstraniti v skladu z okoljevarstvenimi predpisi. Če niste prepričani, za podrobnosti o recikliranju stopite v stik z lokalnimi oblastmi.
- Pri namestitvi naprave upoštevajte, da so površine pohištva obdelane z različnimi laki, umetnimi materiali ipd. ali polirane. Kemikalije, ki jih ti izdelki vsebujejo, lahko povzročijo reakcijo s stojalom televizorja. Te lahko povzročijo, da se delci materiala prilepijo na površino pohištva, ki jih je potem težko ali nemogoče odstraniti.
- Zaslona vašega televizorja je bil izdelan v pogojih najvišje kakovosti in večkrat podrobno preverjen za odkvarjene slikovne pike. Tehnološke lastnosti proizvodnega postopka onemogočajo izločitev manjšega števila odkvarjenih pik na zaslonu (tudi ob najnatančnejši proizvodnji). Te slikovne pike kot okvare niso zajete v garancijskih pogojih, če njihovo število ni večje od omejitev standarda DIN.
- Proizvajalec ne more biti odgovoren za podporo strankam v zvezi s težavami vsebin ali storitev tretjih oseb. Vsa vprašanja, komentarje ali servisna povpraševanja v zvezi z vsebino ali storitvami tretjih oseb naslovite neposredno na določenega proizvajalca ali ponudnika teh vsebin ali storitev.
- Obstajajo številni razlogi, da ne morete dostopati do vsebin ali storitev z naprave, ki niso povezani s samo napravo, kot so na primer izpad ener-

gije, internetna povezava ali nepravilna nastavitve naprave. UMC Poland, njegovi direktorji, vodje, zaposleni, agenti, pogodbeniki in podružnice niso odgovorne vam ali tretjim osebam v zvezi s tovrstnimi napakami ali prekinitvami zaradi vzdrževanja, ne glede na razlog in dejstvo, da bi se bilo temu mogoče izogniti.

- Vsa tretjeosebna vsebina ali storitve, dostopne prek te naprave, vam je ponujena na osnovi "kot je" in "kot na voljo" in družba UMC Poland in podružnice ne jamčijo ali kakor koli predstavljajo, bodisi izrecno ali nakazano, vključujoč brez omejitev vsa jamstva trgovstva, nekršitev, jamstva primernosti za določen namen ali jamstvo ustreznosti, dostopnosti, natančnosti, popolnosti, varnosti, naslova, uporabnosti, zapostavljanja ali brezhibnega ali neprekinjenega delovanja ali uporabe ponujenih storitev ali vsebin, oziroma da bodo storitve ali vsebine zadovoljile vašo pričakovanja ali zahteve.
- Družba 'UMC Poland' ni njihov agent in ne prevzema odgovornosti niti za dejanja ali izpustitve tretje osebnih vsebin ali storitev ponudnikov niti za vsakršne oblike vsebin ali storitev v zvezi s tovrstnimi tretje osebnimi ponudniki.
- V nobenem primeru družba 'UMC Poland' in/ali podružnice ne bodo odgovorne vam ali tretjim osebam za vsako neposredno, posredno, posebno, naključno, kazensko, posledično ali drugo vrsto škode, če odgovornost temelji na pogodbi, sporu, malomarnosti, razveljavitvi jamstva, strogi odgovornosti ali na drugem in če je bila družba UMC Poland in/ali podružnice obveščena o možnosti tovrstne škode ali ne.

Pomembne informacije glede uporabe video iger, računalnikov, podnapisov in drugih nespremenljivih slikovnih zaslonih.

- Podaljšana uporaba nespremenljivega slikovnega programskega materiala lahko na LCD zaslonu pusti "zasenčeno sliko" (pogosto nepravilno imenovana tudi "vžgana slika"). Ta zasenčena slika je nato stalno vidna na ozadju zaslona. Tega se ne da odpraviti. Lahko pa se škodi izognete, tako da sledite spodnjim navodilom:
- Zmanjšajte nastavitve svetlosti/kontrasta na najmanjšo raven gledanja.
- Ne prikazujte nespremenljive slike daljše časovno obdobje. Ne prikazujte:
 - » časa teleteksta in tabel,
 - » menija televizorja
 - » v načinu "prekinitve" (hold): Tega načina ne uporabljajte dlje časa, npr. med gledanjem videa.
 - » Če naprave ne uporabljate, jo izključite

Baterije

- Pri vstavljanju baterij pazite na pravilno polariteto.
- Baterij ne izpostavljajte visokim temperaturam in ne postavljajte jih na mesta, kjer se temperatura lahko hitro dvigne, npr. blizu ognja ali na neposredni sončni svetlobi.
- Baterij ne izpostavljajte prekomerni vročini, ne mečite v ogenj, ne razstavljajte in ne poskušajte polniti baterij, ki niso namenjene ponovnemu polnjenju. Lahko začnejo puščati ali eksplodirajo.
 - » Nikoli ne uporabljajte skupaj različnih baterij in ne mešajte novih in starih.
 - » Baterije odložite v skladu z okoljevarstvenimi predpisi.
 - » Večina držav EU ima zakonsko urejeno odlaganje baterij.



Odlaganje

- Ta televizor ne smete odložiti med nerazvrščene lokalne odpadke. Vrnite ga v namenske centre za recikliranje odpadnih elektronskih naprav in elektronske opreme. Tako boste pripomogli k ohranjanju virov in zaščiti okolja. Za več informacij stopite v stik s prodajalcem ali lokalnimi oblastmi.



Izjava CE:

- Družba UMC Poland Sp. z o.o. izjavlja, da je ta LED TV skladen z osnovnimi zahtevami in drugimi relevantnimi določili direktive RED 2014/53/EU. Celotno besedilo izjave o skladnosti EU je na voljo na povezavi: www.umc-poland.com/declaration-of-conformity/

Kaj je priloženo

Dobava tega televizorja vključuje sledeče:

- | | |
|-----------------------------|---|
| • 1x televizor | • 1x namestitveni paket stojala televizorja |
| • 1x daljinski upravljalnik | • 1x uporabniški priročnik |
| • 2x AAA bateriji | • 3x Garancijska kartica |

Namestitev stojala

Sledite navodilom na zadnji strani tega uporabniškega priročnika.

Začetek - začetna namestitev

- Vstavite priložene baterije v daljinski upravljalnik.
- S priloženim RF-kablom povežite televizor s stensko vtičnico antene.
- Povežite napajalni kabl z električno vtičnico in vključite televizor z gumbom stanja pripravljenosti na televizorju.
- Po vklopu televizorja vas bo pozdravil meni **Prva namestitev**. Če se ne pojavi na daljinskem upravljalniku, pritisnite [MENU], nato 8-8-8-8 in meni se bo pojavil. Če želite spremeniti katero od privzetih nastavitvev, uporabite smerne gumbе ▲/▼/◀/▶. Za izhod iz tega menija pritisnite gumb [EXIT].

- Prosimo, da nastavite zelene nastavitve na zaslonu PRVA NASTAVITEV.**

Antena DVB - Izberete lahko med zemeljskim (DVB-T), kabelskim (DVB-C) ali satelitskim (DVB-S)*.

Jezik - nastavitve jezika menija televizorja.

Samodejno nastavljanje - Izberite, če želite nastaviti le digitalno (DTV) analogno (ATV) ali tako digitalno kot analogno (DTV+ ATV).
- **Država** - Nastavite zeleno državo.

Okolje - izberite lokacijo televizorja. Za domačo uporabo izberite Domači način. Za predstavitevno uporabo v trgovinah nastavite Način prodajalne.

LCN - nastavite LCN na ON (vklj.), če želite razvrstiti kanale glede na nastavitve operaterja (velja samo za kanale DVB-T in DVB-C).

- Pritisnite gumb [OK] za začetek nastavljanja postaj.**
- Opcijske prednastavitve kanalov DVB-C:**
Vse privzete nastavitve obdržite kot je priporočeno.
Če kanali DVB-C niso najdeni, stopite v stik z vašim ponudnikom omrežja za veljaven "ID omrežja". Nato opravite novo iskanje. Pritisnite [MENU], izberite "ID omrežja" in vnesite ID omrežja.
- Opcijske prednastavitve kanalov DVB-S2*:**
Izberite "Satelit" v "Antena DVB" v meniju za opcijske prednastavitve kanalov. Tu lahko izbirate med različnimi sateliti. Po končanem izboru bo za uvov v TV-sistem na voljo seznam kanalov z natančnimi sateliti. **Potrdite z gumbom [OK] na daljinskem upravljalniku za začetek skeniranja.**

NASVET: Če nekatere kanale pogrešate, je najverjetneje razlog v slabem signalu. Premislite o priključitvi ojačevalca signala in ponovne nastavitve kanalov televizorja.

* - na voljo le pri televizorjih s sprejemnikom DVB-S

Daljinski upravljalnik

Glejte drugo stran teh navodil za uporabo s sliko daljinskega upravljalnika.

- ⏻ **STANDBY** – vklopite televizor, kadar je v stanju pripravljenosti ali obratno.
- 🔇 **MUTE** – izklopite zvok ali obratno.

- DTV** – preklopite na vir digitalnega televizorja.
- RADIO** – preklopite na digitalno in preklopite med televizorjem in radijem v digitalnem načinu.
- USB** – preklopite na vir USB.
- 0 – 9** – za neposreden izbor TV-kanala.
- TV GUIDE** – odpre 7-dnevni televizijski vodič (digitalni način).
- ↺ – vrnitev na kanal, ki ste ga gledali prej.
- VOL ▲/▼** – povišanje/znižanje ravni glaslosti.
- S.MODE** – pomikanje po možnostih načina zvoka.
- P.MODE** – pomikanje po možnostih načina slike.
- FAV** – prikaz menija priljubljenih.
- CH ▲/▼** – pomik naprej/nazaj po kanalih, ki jih gledate.
- (▲/▼/◀/▶/OK)** – omogoča pomikanje po zaslonkih menijih in prilagoditve sistemskih nastavitvev po željah. Med gledanjem televizijskega prikaza pritisnite OK (V redu) za ogled seznama kanalov.
- MENU** – prikaz zaslonkega menija.
- EXIT** – izhod iz vseh menijev.
- SOURCE** – prikaz menija vhod/vir.
- INFO** – Za prikaz informacij o programu.
- ASPECT** – preklop zaslona med različnimi slikovnimi formati.
- SLEEP** – pritisnite večkrat za premikanje med možnostmi spanja.
- AUDIO** – spreminjanje jezika zvoka (če je na voljo).
- SUBTITLE** – vklop/izklop dialoga na dnu zaslona.
- TEXT** – način teleteksta - za vstop v teletekst
- TEXT HOLD** – način teleteksta - zadrži trenutno prikazano stran
- TEXT / DVD / ZOOM** – Način teleteksta - za povečavo
- ⏪ – Ponovno predvajanje trenutnega poglavja
- ▶ – Predvajanje naslednjega poglavja
- ⏸ / ▲ – zaustavitev predvajanja/disk IZVRŽETE s pritiskom/držanjem gumba 4 sekunde.
- ⏩ – Predvajanje v načinu hitrega previjanja nazaj.
- ▶▶ – Predvajanje v načinu hitrega previjanja naprej.
- ⏮ – Predvajanje/prekinitev
- BARVNI GUMBI** – dodatne funkcije teleteksta in zaslonkega menija

TV-upravljalna palica

TV-upravljalna palica se nahaja na spodnjem levem kotu zadnje strani televizorja. Lahko ga uporabljate namesto daljinskega upravljalnika za upravljanje večine funkcij vašega televizorja.

Ko je televizor v stanju pripravljenosti.

- kratak pritisk na upravljalno palico – vklop

Ko gledate televizor:

- DESNO/LEVO – zvišanje/znižanje glasnosti
- GOR/DOL – sprememba kanala gor/dol
- kratak pritisk – prikaz menija / vir / moč / izhod

Ko ste v meniju:

- DESNO/LEVO/GOR/DOL – krmarjenje s kazalcem v zaslonkih menijih
- kratak pritisk – OK/potrdi izbrani element
- dolg pritisk – nazaj na prejšnji meni

Izbiranje načina vhoda/vira

Za preklp med različnimi vhodi/priključki.

a) Z gumbi na daljinskem upravljalniku:

- Pritisnite [SOURCE/☐] - prikazan bo meni vira.
- Pritisnite [▼] or [▲] za izbiro želenega vhoda.
- Pritisnite [OK].

b) Uporaba nadzorne palice TV:

- S kratkim pritiskom na kontrolno palico za vstop.
- Premaknite tipko [◀], da izberete vir.
- Pritisnite OK.

Priključki



USB
Vhod USB



HDMI 1, 2 in
Vhod HDMI 1, 2

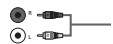

R/L - Avdio in
video avdio vhod



Video (CVBS)
Vhod VIDEO



CI kartica, vhod
Vhod CI



RF In
RF/vhod za televizijsko anteno



Sat In
Satelitski vhod



Digitalni KOAKS. avdio izhod
Digitalni koaks. izhod



SLUŠALKE
3,5 mm izhod za slušalke

Navigacija po TV-menijih

Za dostop do tega menija pritisnete gumb [MENU] na daljinskem upravljalniku. Če želite vstopiti v meni, pritisnete [OK]. Če želite spremeniti katero od privzetih nastavitev, uporabite smerne gumbne ▲/▼/◀/▶. Za potrditev nastavitve pritisnete gumb [OK]. Za izhod iz tega menija pritisnete gumb [EXIT].

Slika

Način slike - izberite med sledečimi prednastavitvami

- **Dinamično** - priporočena nastavitve za hitro gibljive slike
- **Standard** - privzeta nastavitve
- **Srednje** - nastavitve z manj barvami in svetlosti
- **Uporabniško** - omogoča ročno prilagoditev vseh nastavitev
- **Eco** - porabi 15 % manj energije.

Kontrast - sprememba razmerja med črno in belo.

Osvetlitev - povečanje ali zmanjšanje svetlosti slike.

Barva - poveča jakost barv.

Ton - lahko povečate ali zmanjšate raven tona v sliki (le za signal NTSC).

Ostrina - poveča ali zmanjša ostrino slike.

Barvna temperatura - izberite med sledečimi prednastavitvami.

- **Hladno** - poveča modre odtenke
- **Normalno** - privzete nastavitve
- **Toplo** - poveča rdeče odtenke v sliki

Zmanjševanje šuma - filtrira in zmanjšuje šum (motnje) v sliki

Razmerje širina/višina - slikovni format je odvisen od kanala/oddaje.

Na voljo so številne možnosti za čim boljše prilagoditev vašim željam.

- **Auto**-samodejno prikaže najboljši slikovni format. Tako je slika v pravilnem položaju. Lahko ima na vrhu/dnu ali/in na straneh črne črte.
- **4:3** - prikaže sliko 4:3 v prvotni velikosti. Stranske črte so prikazane za zapolnitev zaslona 16:9.
- **16:9** - zapolni zaslon z običajnim signalom 16:9.
- **Zoom 1/2** - slika je v pravilnem razmerju, vendar je povečana, da zapolni zaslon.
- **Pika za piko (HDMI)** - prikaže sliko v izvirni ločljivosti brez sprememb.
- **PC mode** - slika bo prikazana brez preklapljanja. To možnost nastavite ročno, če je del zaslona skrit, ko povežete računalnik s televizorjem.

Zvok

Način zvoka - izberite med sledečimi prednastavitvami

- **Standard** - privzete nastavitve
- **Glasba** - poudari glasbo pred glasovi
- **Film** - zagotavlja živ in bogat zvok za filme
- **Šport** - poudari zvok, primeren za šport
- **Uporabniško** - izbere vaše osebne nastavitve zvoka
- **Izenačevalnik** - Prilagoditev glasnosti različnih zvočnih frekvenc. Ravni izenačevalnika lahko prilagodite le, če je izbran način zvoka 'Uporabniško'.

Ravnovesje - za uravnavanje zvoka med levim in desnim zvočnikom.

Samodejno uravnavanje glasnosti - ko je vključeno, bo glasnost ostala nespremenjena, ne glede na vir/vhod.

Surround Sound - omogoča VKLOP ali IZKLOP učinka prostorskega zvoka.

Digitalni izhod - to je digitalni. avdio izhod.

Izberite med sledečimi možnostmi:

- **Auto** - Samodejno izbere najboljše nastavitve
- **PCM** - Izberite to možnost, če povežete stereo Hi-fi prek digitalnega kabla (PCM je digitalni prikaz analognega signala)

SPDIF zamik (ms) - omogoča prilagoditev nastavitev zvoka za sinhronizacijo slike in zvoka za zunanje zvočnike, povezane prek digitalnega avdio izhoda.

Avdio zamik (ms) - omogoča prilagoditev nastavitev zvoka za sinhronizacijo slike in zvoka za televizijske zvočnike

Avdio opis - dodatni zvočni posnetek za ljudi s poslabšanim vidom. Na voljo le pri določenih DTV programih.

- **AO glasnost** - za prilagoditev glasnosti zvočnega posnetka

Kanal

Samodejno nastavljanje - omogoča ponovno nastavljanje televizije za vse digitalne kanale, digitalne radijske postaje in analogne kanale.

Ročno analogno nastavljanje - omogoča ročno nastavljanje analognega signala.

Ročno digitalno nastavljanje - omogoča ročno nastavljanje digitalnega signala.

Nastavitve programa - lahko brišete, preskočite in dodate priljubljene kanale.

- **Rdeči gumb** - brisanje izbranega kanala.
- **Zeleni gumb** - premikanje izbranega kanala.
- **Modri gumb** - preskočite izbrani kanal Izbrani kanali, ki jih želite preskočiti, ne bodo prikazani, ko pritisčate gumb CH+ ali CH-.

Spored - seznam vaših programskih opomnikov.

Informacije o signalu - informacije o signalu DVB.

Informacije CI - storitve, kjer plačate za ogled, potrebujejo "pametno kartico", ki jo vstavite v televizor. Če se naročite na tovrstno storitev, vam bo ponudnik storitve izdal "CAM" in "pametno kartico". CAM lahko nato vstavite v VRATA ZA NAVADNI VMESNIK (CI Card In).

Nastavitve sat. krožnika* - ta meni je na voljo le v načinu DVB-S2.

Lahko izberete vrsto satelita, vaš transponder in vrsto LNB, ipd.

Posodobitev programske opreme (OAD) - Vkllop / Izkllop.

Izberite Vklplojeno, televizor se bo samodejno posodobil.

* - **le za modele s sprejemnikom DVB-S**

Čas

Auto Sync - Vkllop / izkllop.

Če izberete Vključeno, lahko nastavite datum in čas ob uri in obratno.

Ura - nastavitve datuma in ure. V načinu DVB se datum in ura nastavitve samodejno.

Čas izklopa - omogoča nastavitve določenega časa za izklop televizorja.

Čas vklopa - omogoča nastavitve določenega časa za vklop televizorja, kanala, ki ga bo prikazoval, uporabljenega vira in tudi glasnosti. To funkcijo lahko nato nastavite, da se ponavlja vsak dan ali na določen dan.

Časovni pas - spremenite vaš trenutni časovni pas.

Čas spanja - omogoča nastavitve časa spanja. Televizor se po določenem času samodejno izklopi.

Samodejno v pripravljenost - prilagoditev samodejnega preklopa v pripravljenost v urnih intervalih: Izkl. -> 3 h -> 4 h -> 5 h.

OSD časomer - prilagoditev časa prikaza zaslonnega menija na zaslonu, preden izgine.

Zaklepanje

Zaklepanje sistema - omogoča zaklepanje ali odklepanje menija. Vnesti boste morali 4-mestno geslo. Uporabite gumb ► za izhod iz vnosa gesla. Uporabite gumb ◀, če želite počistiti. Privzeto geslo je 0000.

Nastavi kodo - Spremenite privzeto geslo.

Zaklepanje programa - Zaklenite določene TV-kanale.

Starševski nadzor - Zaklenite TV-kanale glede na starostno omejitev.

Zakleni tipke - Zaklenite gumbte televizorja.

- **Izkl.** - Vsi gumbi televizorja so odklenjeni
- **Vključeno** - Zaklenjeni so vsi gumbi televizorja

Nastavitve

Jezik - tu lahko spremenite jezik menijev.

TT Language - omogoča spremembo jezika teleteksta.

Audio jeziki - tu lahko spremenite jezik zvoka izbranih kanalov DVB.

Podnapis - izberite Vključeno / Izključeno podnapis.

Jezik podnapisov - tu lahko spremenite jezik

podnapisov izbranih kanalov DVB.

Za naglušne - če signal ponuja podporo za naglušne, lahko predvajate podnapise s pritiskom tipke "Podnapis". Če VKLJUČITE

to nastavitve in preklopite na kanal s podporo za podnapise za naglušne, bodo podnapisi aktivirani samodejno.

LED stanje - uporabnik lahko VKLJUČI ali IZKLJUČI lučko indikatorja LED stanja pri upravljanju televizorja. (Ko je ta možnost IZKLJUČENA, bo lučka indikatorja LED stanja utripala pri uporabi daljinskega upravljalnika).

Moder zaslon - ko ni signala, spremeni ozadje med prozornim in modrim (na voljo le pri nekaterih virih).

Prva nastavitve - zažene prvo nastavitve.

Ponastavitve televizorja - ponastavitve menijev na tovarniške nastavitve.

Nadgradnja softvera(USB) - včasih lahko objavimo novo različico vdelane programske opreme za izboljšano delovanje televizorja (na voljo za prenos). V tem meniju lahko v televizor namestite novo programsko/vdelano programsko opremo. Več podrobnosti o postopku bo na voljo z vdelano programsko opremo. Stopite v stik s podporo za pomoč uporabnikom ali glejte spletno stran "www.umc-poland.com/blaupunkt/".

OPOMBA: Do konca nadgradnje ne smete izklopiti televizorja!

HDMI CEC* - omogoča upravljanje naprav, povezanih

prek HDMI z daljinskim upravljalnikom televizorja.

- **CEC Control** - nastavitve vklopa/izklopa funkcij CEC.
- **Audio Receiver** - pošilja avdio signal iz zemeljske/satelitske linije prek HDMI do sprejemnika AV brez uporabe dodatnih avdio kablov. Ta funkcija je na voljo samo na izhodu HDMI ARC.
- **Device Auto Power Off** - samodejni izklop naprav, povezanih prek HDMI CEC, ko izklopite TV.
- **TV Auto Power On** - ko vključite katero koli od povezanih naprav HDMI CEC, se TV vključi samodejno.
- **Device List** - prikaz seznama vseh povezanih naprav CEC
- **Device Menu** - dostop do menija naprav in upravljanje menija prek daljinskega upravljalnika televizorja.

Različica - prikaže različico programske opreme televizorja

Način prodajalne** - VKLJUČI/IZKLJUČI predstavitevni način

* - povezana naprava mora podpirati HDMI CEC.

** - na voljo le, če je bil način Demo izbran pri prvi nastavitvi

7-dnevni TV vodič

TV vodič je na voljo v načinu digitalne TV. Ponuja informacije o prihodnjih programih (kjer to podpira digitalni kanal). Lahko si ogledate čas začetka in zaključka vseh programov in na vseh kanalih za naslednjih 7 dni in nastavite opomnike.

1. Pritisnite [TV GUIDE]. Prikazan bo TV vodič za naslednjih 7 dni.
2. Po meniju se pomikate z gumbi ▲/▼/◀/▶.

Sedaj lahko:

Nastavite opomnik z MODRIM gumbom.

Prejšnji dan si lahko ogledate z RDEČA gumbom.

Naslednji dan si lahko ogledate z ZELENO gumbom.

Oglejte si seznam urnikov s pritiskom na RUMENO.

[INFO] prikazuje podrobne informacije o izbranem dogodku

3. Pritisnite [EXIT] za izhod iz 7-dnevnega TV vodiča.

Način USB/multimedijski predvajalnik

Način USB omogoča predvajanje različnih vrst vsebin, shranjenih na vašem pomnilniškem ključu USB. Ko preklopite na vir USB, se pojavi zaslon menija načina USB. Vsebina bo glede na vrsto datotek razdeljena v fotografije, glasbo, filme in besedila.

1. Po menijih se lahko pomikate z gumbi ▲/▼/◀/▶. Za potrditev izbora, ki si ga želite ogledati/predvajati, pritisnite gumb [OK].
2. Izberite zeleni pogon. (če ima vaš pogon samo 1 particijo, boste videli samo 1 element).
3. Sedaj lahko dostopate do vsebine. Pritisnite OK za ogled.
4. Med ogledom lahko upravljate načine predvajanja vsebine z gumbi na daljinskem upravljalniku ali tako, da priključite meni predvajanja in izberete zaslonne gumb ▲/▼/◀/▶ in [OK]

OPOMBA: USB podaljški niso priporočeni, saj lahko zmanjšajo kakovost slike/zvoka in povzročijo zatikanja med predvajanjem vsebin USB.

Važne bezbednosne instrukcije



Molimo vas da pročitate ove bezbednosne instrukcije i da poštujete sledeća upozorenja pre nego što počnete da rukujete uređajem:

Kako biste sprečili požar, uvek držite sveće i druge predmete sa otvorenim plamenom podalje od ovog proizvoda.



- Televizory s úhlopříčkou 43" nebo větší musí být zdvihány a přenášeny minimálně dvěma osobami.
- Ovaj televizor ne sadrži nikakve delove koje može da opravi korisnik. U slučaju greške, obratite se proizvođaču ili ovlašćenom servisnom predstavniku. Dolaženje u dodir sa određenim delovima unutar televizora može da dovede u opasnost vaš život. Garancija ne važi za greške koje su izazvane popravkama izvršenim od strane neovlašćenih trećih lica.
- Ne uklanjajte zadnji deo uređaja.
- Ovaj uređaj je dizajniran za prijem i reprodukciju video i zvučnih signala. Bilo koje drugo korišćenje je strogo zabranjeno.
- Ne izlažite televizor tečnošću koja curi ili prska.
- Da biste isključili TV sa glavnog napajanja izvucite glavni utikač sa glavne utičnice.
- Ako je dovodni kabl oštećen, on mora biti zamenjen od strane proizvođača, servisnog prodavca ili slično kvalifikovanih osoba kako bi se izbegla opasnost.
- Preporučena razdaljina za gledanje HD TV je otprilike pet puta duža od visine ekrana. Odsjaji na ekranu od drugih izvora svetlosti mogu da pogoršaju kvalitet slike.
- Postarajte se da televizor ima dovoljno ventilacije i da nije u blizini drugih uređaja i drugih delova nameštaja.
- Instalirajte proizvod najmanje 5 cm od zida zarad ventilacije.
- Postarajte se da otvori za ventilaciju ne sadrže stvari kao što su novine, stolnjaci, zavese, itd.
- Televizor je dizajniran za korišćenje na umerenoj klimi.
- Televizor je dizajniran samo za rukovanje na svom mestu. Kada koristite televizor napolju, molimo vas da se postarate da bude zaštićen od vlage (kiša, voda koja prska). Nikada ga ne izlažite vlazi.
- Ne stavljajte bilo kakve objekte, čimnije napunjene tečnošću, kao što su vaze, itd. na TV. Ove posude mogu da se gurnu, što može da dovede u opasnost električnu bezbednost. Stavite televizor samo na ravnu i stabilnu površinu. Ne stavljajte nikakve objekte kao što su novine ili čebad, itd. na ili ispod televizora.
- Postarajte se da uređaj ne stoji na kablovima za napajanje jer mogu da se oštete. Mobilni telefoni i drugi uređaji kao što su WLAN adapteri, video nadzori sa bežičnim prenosom signala, itd. mogu da izazovu elektromagnetnu interferenciju i ne treba da se stave u blizini uređaja.
- Ne stavljajte uređaj blizu grejnih elemenata ili na mesto sa direktnom sunčevom svetlošću jer to ima negativni uticaj na hlađenje uređaja. Nagomilavanje toplote je opasno i može ozbiljno da smanji vek trajanja uređaja. Kako biste obezbedili bezbednost, zamolite kvalifikovanu osobu da ukloni prljavštinu sa uređaja.
- Pokušajte da sprečite štetu nad glavnim kablovima ili glavnim adapterima. Uređaj može da se poveže samo sa dostavljenim glavnim kablovima/adapterima.

- Oluje su opasne za sve električne uređaje. Ako su glavne ili antenske žice udarene gromom, uređaj će se možda oštetiti, čak i ako je isključen. Treba da isključite sve kablove i konektore uređaja pre oluje.
- Da biste obrisali ekran uređaja koristite samo vlažnu i mekanu krpu. Koristite samo čistu vodu, nikada deterdžente i nikako ne koristite rastvarače.
- Pozicionirajte televizor blizu zida kako biste izbegli mogućnost da on padne kada se gurne.
- UPOZORENJE - Nikada ne stavljajte televizor na nestabilnu lokaciju. Televizor može da padne, što može da dovede do ozbiljne lične povrede ili smrti. Mnogo povreda, naročito dečijih, može da se izbegne ako se preduzmu jednostavne predoštržnosti kao što su:
 - Koristite ormariče ili stalke preporučene od strane proizvođača televizora.
 - Koristite samo nameštaj koji može bezbedno da podrži televizor.
 - Postarajte se da televizor ne visi sa strane podržanog nameštaja.
 - Ne stavljajte televizor na visok nameštaj (na primer, viseće ormariče ili police na knjige) ako niste učvrstili i nameštaj i televizor na odgovarajuću podršku.
 - Ne stavljajte televizor na tkaninu ili druge materijale koji se možda nalaze između televizora i podržanog nameštaja.
- Obavestite decu u opasnostima penjanja na nameštaj da bi dohvatili televizor ili njegov daljinski upravljač.
- Postarajte se da se deca ne penju ni da vise na TV-u.
- Ako se vaš postojeći televizor zadržava ili menja lokaciju, isti uslovi navedeni iznad treba da se primene.
- Instrukcije prikazane ispod predstavljaju sigurniji način za postavljanje televizora, putem fiksiranja na zid i to će izbeći mogućnost pada i izazivanja ozlede i štete.
- Za ovaj tip instalacije trebate vam kabl za učvršćivanje
 - A) Koristite jednu/obe rupe za montiranje na vrhu zida i šrafova (šrafovi su već dostavljeni u rupe za montiranje na zidu), zategnite jedan kraj kabla/kablova za učvršćivanje na televizor.
 - B) Pričvrstite drugi kraj kabla/kablova za učvršćivanje na vaš zid.
- Softver na vašem televizoru i OSD izgled mogu da se promene bez napomene.
- Napomena: U slučaju elektrostatičkog pražnjenja (ESD) uređaj će prikazivati neispravnu funkciju. U tom slučaju TV uređaj isključite te ga zatim ponovno uključite. TV uređaj radić će normalno.

Upozorenje:

- Ne koristite TV aparat odmah nakon otpakivanja. Sačekajte dok se TV ne ugrije do sobne temperature pre nego što ga koristite.
- Nikada ne povezujte bilo koje spoljašnje uređaje sa uključenom spravom. Isključite ne samo televizor već i uređaje koji su povezani! Uključite utikač televizora u zidnu utičnicu nakon povezivanja bilo kojih spoljnih i antenskih uređaja!
- Uvek se postarajte da postoji slobodan pristup glavnim utikačima televizora.
- Uređaj nije dizajniran za korišćenje na radnom mestu gde ima monitora.
- Stalno korišćenje slušalica pri visokoj jačini može da dovede do nepovratnog oštećenja sluha.
- Postarajte se da uklanjanje ovog uređaja i drugih komponenti uključujući baterije bude okoloko. Kada niste sigurni, molimo vas da se obratite vašoj lokalnoj službi u vezi sa detaljima recikliranja.
- Dok instalirate uređaj, ne zaboravite da površine nameštaja sadrže razne lakove, plastiku, itd. ili da su možda polirane. Hemikalije koje ovi proizvodi sadrže mogu da proizvedu reakciju sa postoljem televizora. Ovo može da dovede do toga da se delovi materijala zalepe za površinu nameštaja, što je teško ukloniti, ako ne i nemoguće.
- Ekran vašeg televizora je proizveden pod vrhunskim uslovima kvaliteta i detaljno je proveren nekoliko puta zarad faličnih piksela. Usled tehnoloških karakteristika procesa proizvodnje, nije moguće eliminisati postojanje malog broja faličnih tačaka na ekranu (čak i sa maksimalnom brigom tokom proizvodnje). Ovi falični pikseli se ne smatraju greškom u smislu uslova garancije, ako njihov broj nije veći od granica definisanih putem DIN normativa.

- Proizvođač ne može da garantuje, ili da odgovara, za probleme u vezi sa korisničkom uslugom koja je povezana sa sadržajem ili uslugama treće stranke. Bilo kakva pitanja, komentari ili upiti u vezi usluga povezanih sa sadržajem ili uslugom trećih stranaka treba uputiti direktno ponuđaču primenljive sadržine ili usluge.
- Postoji nekoliko razloga zašto ne možete da pristupite sadržaju ili uslugama sa uređaja a koje nisu u vezi sa samim uređajem, uključujući, ali ne ograničavajući se na, nedostatak napajanja, vezu sa internetom, ili nemogućnost pravilne konfiguracije vašeg uređaja. UMC Poland, njegovi direktori, službenici, zaposleni, agenti, ugovarači i pridružena lica neće odgovarati vama ili trećim strankama u vezi sa takvim nedostacima ili kratkim spojevima pri održavanju, bez obzira na uzrok ili na to da li je ili nije mogao da se spreči.
- Svi sadržaji treće stranke ili usluge dostupne putem ovog uređaja su vam ponuđene po osnovi „tako je kako je“ i „kako je dostupno“ a UMC Poland i njihove podružnice ne garantuju niti vam predstavljaju bilo šta, ili direktno ili indirektno, uključujući, bez ograničenja, bilo kakve garancije prodaje, nekršenja, dostupnosti za određeni cilj ili bilo kakve garancije za odgovaranje, dostupnost, tačnost, kompletnost, bezbednost, naziv, korišćenje, nedostatak nemarnosti ili nedostatak greške ili neprekidno rukovanje ili korišćenje sadržaja ili usluga koje su vam ponuđene ili da će sadržaj ili usluge ispuniti vaše zahteve ili očekivanja.
- „UMC Poland“ nije agent i ne preuzima nikakvu odgovornost za akte ili nedostatke sadržine trećih stranaka ili ponuđača usluge, niti bilo kakvog aspekta sadržaja ili usluge u vezi sa takvim ponuđačima trećih stranaka.
- Ni u kom slučaju neće „UMC Poland“ i/ili njene podružnice odgovarati vama ili bilo kojoj trećoj stranki za bilo koje direktne, indirektno, specijalne, slučajne, kaznene, značajne ili druge štete, bez obzira da li je teorija o odgovornosti osnovana na ugovoru, deliktu, nemarnosti, nepoštovanju garancije, ozbiljne odgovornosti ili nečeg drugog i da li su ili nisu UMC Poland i/ili njene podružnice savetovane o mogućnošću takvih šteta.

Važne informacije u vezi sa korišćenjem video igrice, računara, natpisa i drugih fiksiranih prikaza slika.

- Produženo korišćenje programskog materijala fiksiranih slika može da izazove trajnu „sliku senke“ na LCD ekranu (ovo se ponekad nepravilno zove „pregorevanje ekrana“). Ova slika senke je zatim trajno vidljiva na ekranu u pozadini. To je nepopravljiva šteta. Možete da izbegnete takvu štetu sledeći instrukcije ispod:
- Smanjite podešavanje osvetljenja/kontrasta na nivo minimalnog pregleda.
- Ne prikazujte fiksiranu sliku duži vremenski period. Izbegnite prikazivanje:
 - » Vremena i grafikona teleteksta,
 - » TV menija
 - » U režimu „Pauza“ (pritisnite): Ne koristite ovaj režim duži vremenski period, npr. dok gledate video.
 - » Isključite uređaj ako ga ne koristite.

Baterije

- Obratite pažnju na pravilan polaritet kada ubacujete baterije.
- Ne izlažite baterije visokim temperaturama i ne postavljajte ih na lokacije gde temperatura može brzo da poraste, npr. blizu vatre ili na direktnu sunčevu svetlost.
- Ne izlažite baterije preteranoj zračnoj toploti, ne bacajte ih u vatru, ne rastavljajte ih i ne pokušavajte da napunite nepunjive baterije. Mogu da procure ili da eksplodiraju.
 - » Nikada ne koristite zajedno različite baterije niti mešajte nove i stare.
 - » Uklonite baterije na ekološki način.
 - » Većina EU zemalja reguliše uklanjanje baterija zakonom.



Cd

Uklanjanje

- Ne uklanjajte ovaj televizor kao nesortirani opštinski otpad. Vratite ga na određenu tačku prikupljanja za recikliranje WEEE. Kada to uradite, pomoć ćete oćuvanju resursa i zaštititi okolinu. Obratite se vašem prodavcu ili lokalnoj službi za više informacija.



CE izjava:

- Ovim UMC Poland Sp. z o.o. izjavljuje da ovaj LED TV poštuje sve bitne zahteve i druge važne odredbe RED direktive 2014/53/EU. Pun tekst EU deklaracije o usaglašenosti je dostupan ako se sledi veza www.umc-poland.com/declaration-of-conformity/

Šta se nalazi u kutiji

Dostava ovog televizora uključuje sledeće delove:

- | | |
|--------------------------|---|
| • 1x televizor | • 1x paket za instalaciju stalka televizora |
| • 1x daljinski upravljač | • 1x korisničko uputstvo |
| • 2x AAA baterije | • 3x Garantni list |

Pričvršćivanje stalka

Molimo vas da sledite instrukcije na poslednjoj strani ovog korisničkog uputstva.

Pokretanje - početno podešavanje

1. Ubacite dostavljene baterije u daljinski upravljač.
2. Koristeći dostavljen RF kabl, povežite televizor sa zidnom utičnicom antene televizora.
3. Povežite kabl za napajanje na električni izlaz i uključite TV koristeći dugme pripravnosti na TV-u.
4. Nakon što uključite televizor, meni za **Prvo instaliranje** će se prikazati. Ako se ne pojavi, molimo vas da na daljinskom upravljaču pritisnete [MENU] zatim 8-8-8 i meni će se pojaviti. Ako želite da promenite bilo šta od podrazumevanih podešavanja, koristite dugmad ▲/▼/◀/▶ za pomeranje. Da biste izašli iz ovog menija u bilo kom trenutku, pritisnite dugme [EXIT].
5. Molimo vas da postavite željena podešavanja na ekranu **PRVA INSTALACIJA**.

DVB antena - Možete da izaberete između zemaljskog (DVB-T), kablovskog (DVB-C) ili satelitskog (DVB-S)*.

Jezik - Podesite jezik menija televizora.

Automatsko ugađanje - Birajte da li želite da se povežete samo sa digitalnim (DTV), analognim (ATV) ili i digitalnim i analognim (DTV + ATV).

- **Zemlja** - Podesite željenu zemlju.

Okolina - Izaberite lokaciju televizora. Za korišćenje kod kuće, molimo vas da izaberete Režim kod kuće. Za režim pokazivanja kupovine, podesite Režim čuvanja.

LCN - Podesite LCN na UKLJUČENO ako želite da postavite kanale po sklonosti snabdevača (važi samo za DVB-T i DVB-C kanale).

6. **Pritisnite dugme [OK] da biste započeli proces biranja.**

7. **Unapred podešeni opcioni kanal DVB-C:**

Ostavite sva podešena prilagođavanja kao što su preporučena. *Ako DVB-C kanali nisu nađeni, obratite se vašem mrežnom snabdevaču za pravilnu „Identifikaciju mreže“. Zatim izvršite novo pretraživanje. Pritisnite [MENU], izaberite „Identifikaciju mreže“ i unesite identifikaciju mreže.*

8. **Unapred podešeni opcioni kanal DVB-S2*:**

Izaberite „Satelit“ u meniju „DVB antena“ za unapred podešeni opcioni kanal. Ovdje možete da izaberete između različitih satelita. Kada se izbor završi, lista kanala određenog satelita će biti dostupna za uvoz na vaš televizijski sistem.

Potvrdite sa dugmetom [OK] na daljinskom upravljaču, da biste započeli skeniranje.

SAVET: Ako vam nedostaju kanali, razlog za ovo je verovatno jačina signala, treba da razmisлите o povezivanju pojačivača signala i ponovnom nastimavanju televizora.

* - **Dostupno samo za televizore sa DVB-S biranjem**

Daljinski upravljač

Pogledajte sliku daljinskog upravljača na drugoj strani ovog korisničkog uputstva.

1. **STANDBY** – Uključite televizor kada ste u pripravnosti ili obrnutu.
2. **MUTE** – Smanjite zvuk ili obrnutu.
3. **DTV** – Predite na digitalni televizijski izvor.
4. **RADIO** – Predite na digitalni i menjajte između televizije i radija u Digitalnom režimu.
5. **USB** – Predite na USB izvor.
6. **DVD** – DVD² – Prebacite se na DVD režim
7. **0 – 9** – da biste direktno izabrali televizijski kanal.
8. **TV GUIDE** – Otvora televizijski vodič za 7 dana (Digitalni režim).
9. **↺** – Da bi se vratilo na prethodno pregledani kanal.
10. **VOL ▲/▼** – Da poveća / smanji nivo zvuka.
11. **S.MODE** – Prolazi kroz opcije režima zvuka.
12. **P.MODE** – Prolazi kroz opcije režima slike.
13. **FAV** – Da prikaže meni omiljenog.
14. **CH ▲/▼** – Da poveća ili smanji kanal koji se gleda.
15. **(▲/▼/◀/▶/OK)** – Dopušta vam da upravljate menijima na ekranu i da prilagodite podešavanja sistema po svom nahođenju. Dok gledate TV, pritisnite OK da prikažete listu kanala.
16. **MENU** – Za prikaz OSD menija.
17. **EXIT** – Za izlaz iz svih menija.
18. **SOURCE** – Za prikaz ulaza/izvora menija.
19. **INFO** – Za prikaz informacija o programu.
20. **ASPECT** – Za prebacivanje ekrana između različitih formata slike.
21. **SLEEP** – Neprekidno pritisnite da biste prošli kroz opcije spavanja.
22. **AUDIO** – Da biste promenili zvuk jezika (ako je dostupno).
23. **SUBTITLE** – Da biste prebacili dijalog sa dna ekrana (uključeno/isključeno).
24. **TEXT** – Režim teleteksta - Da biste ušli u teletekst
25. **TEXT HOLD** – Režim teleteksta - Držite trenutnu prikazanu stranicu
26. **TEXT / DVD / ZOOM** – Režim teleteksta - za povećanje
27. **◀◀** – Za ponovno pokretanje trenutnog poglavlja
28. **▶▶** – Za pokretanje unapred na sledeće poglavlje
29. **■/▲** – Za zaustavljanje reprodukcije / Za IZBACIVANJE diska pritisnite/držite dugme 4 sekunde.
30. **◀◀** – Za reprodukciju u režimu brzog premotavanja unazad.
31. **▶▶** – Za reprodukciju u režimu brzog premotavanja unapred.
32. **⏸** – Za reprodukciju/pauzu
33. **DUGMAD ZA BOJU** – Dodatni teletekst i OSD funkcije

Štap za kontrolu TV-a

Štap za kontrolu TV-a se nalazi u donjem levom uglu zadnje strane TV-a. Možete da ga koristite umesto daljinskog upravljača da biste kontrolisali većinu funkcija vašeg TV-a.

Dok je TV u režimu pripravnosti:

- kratko pritiskanje štapa za kontrolu - Uključivanje

Dok gledate TV:

- DESNO/LEVO - povećana jačina/smanjena jačina
- GORE/DOLE - menja kanale na gore/dole
- kratko pritiskanje - Prikazuje meni / izvor / Napajanje / Izlaz

Dok ste u meniju:

- DESNO/LEVO/GORE/DOLE - navigacija kursora na menijima na ekranu
- kratko pritiskanje - OK/Potvrdi izabrane stavke
- dugo pritiskanje - Vraćanje u prethodni meni

Biranje ulaza/izvora režima

Za prebacivanje između različitih ulaza/povezivanja.

a) Korišćenje dugmadi na daljinskom upravljaču:

1. Pritisnite [SOURCE/□] - Meni izvora će se pojaviti.
2. Pritisnite [▼] ili [▲] da biste izabrali ulaz koji vam je potreban.
3. Pritisnite [OK].

b) Pomoću upravljačke palice TV-a:

1. Kratkim pritiskom kontrolne palice za ulazak.
2. Pomaknite navigacijsku tipku [◀] za odabir izvora.
3. Pritisnite OK.

Povezivanje



USB
USB-ulaz



HDMI 1, 2 ulaz
HDMI-ulaz 1, 2



R/L - Ulaz zvuka
Ulaz video zvuka



Video (CVBS)
VIDEO ulaz



CI kartica UNUTRA
CI ulaz



RF Unutra
RF / Ulaz televizijske antene



Sat Ulaz
Satelitski ulaz



Digitalni KOAKSIJALNI izlaz zvuka
Digitalni koaksijalni izlaz



SLUŠALICE
3,5 mm izlaz slušalice

Navigacija menija televizora

Da biste pristupili ovom meniju, pritisnite dugme [MENU] na daljinskom upravljaču. Da biste ušli u meni pritisnite [OK]. Ako želite da napravite promene na bilo koja podrazumevana podešavanja, koristite dugmad (▲/▼/◀/▶) za prevlačenje. Da biste potvrdili bilo koja podešavanja pritisnite dugme [OK]. Da biste izašli iz ovog menija u bilo kom trenutku, pritisnite dugme [EXIT].

Slika

Režim slike - Izaberite od sledećih unapred postavljenih.

- **Dinamični** - Preporučena podešavanja za slike koje se brzo kreću
- **Standardni** - Podrazumevana podešavanja
- **Blag** - Podesite da bude svetlije u boji i manje osvetljeno
- **Lično** - Dopušta vam da manuelno promenite sva podešavanja
- **Eco** - Trošite 15% manje energije.

Kontrast - Prebacite balans između crnog i belog.

Osvetljenost - Povećajte ili smanjite osvetljenost slike.

Boja - Povećava boju od crne i bele.

Nijansa - Dopušta vam da povećate ili smanjite nivo nijanse u okviru slike (samo za NTSC signal).

Oštrina - Povećava ili smanjuje oštrinu slike.

Temperatura boje - Birajte od sledećih unapred postavljenih.

- **Hladna** - Povećava plavu u okviru slike
- **Normalna** - Podrazumevana podešavanja
- **Topla** - Povećava crvenu u okviru slike

Smanjenje šuma - Filteri smanjuju šum (interferenciju) slike

Odnos ekrana - Format slike se razlikuje u zavisnosti od kanala/emitovanja.

Postoji više različitih opcija koje najviše odgovaraju vašim potrebama.

- **Automatski** - Automatski prikazuje najbolji format slike. Tako je slika u pravilnom položaju. Može da ima crne linije na vrhu/dnu i/ili sa strane.
- **4:3** - Prikazuje 4:3 sliku u njenoj originalnoj veličini. Trake sa strane se prikazuju kako bi ispunile 16:9 ekran.

- **16:9** - Ispunjava ekran sa redovnim 16:9 signalom.
- **Zum 1/2** - Slika je u pravilnoj proporciji ali je zumirana da bi ispunila ekran.
- **Tačka po tačka (HDMI)** - Prikazuje sliku u njenoj originalnoj rezoluciji bez bilo kakve promene.
- **PC mode** - slika će biti bez predskeneriranja. Manuelno podesite ovu opciju u slučaju da je deo ekrana sakriven, kada povežete računar na TV.

Zvuk

Režim zvuka - Birajte od unapred podešenih

- **Standardni** - Podrazumevana podešavanja
- **Muzika** - Ističe muziku nad glasovima
- **Film** - Nudi zvuk uživo i puni zvuk za filmove
- **Sport** - Ističe zvuk za sport
- **Lično** - Bira vašu ličnu zvučna podešavanja

Ekvilajzer - Prilagođava jačinu različitih frekvencija zvuka. Nivoi zvuka ekvilajzera mogu samo da se prilagode kada je „Lični“ režim zvuka izabran.

Balans - Za premeštanje zvuka između levog i desnog zvučnika.

Automatski nivo jačine (AVL) - Kada je „uključeno“ izabrano, jačina će ostati pri stalnom nivou bez obzira na ulaz/izvor.

Surround Sound - Dopušta vam da UKLJUČITE ili ISKLJUČITE efekte zvuka okoline.

Digitalni izlaz - Ovo je digitalni izlaz za zvuk. Izaberite od sledećih opcija:

- **Automatski** - Automatski bira najbolja podešavanja
- **PCM** - Izaberite ovu opciju ako se povežete sa Stereo Hi-fi putem digitalis kabl (modulacija pulsa koda (PCM) je digitalno prikazivanje analognog signala)

SPDIF kašnjenje (ms) - Omogućava korisniku da prilagodi zvučnu podešavanja da bi sinhronizovao sliku i zvuk za spoljašnje zvučnike koji su povezani putem digitalnog zvučnog izlaza.

Kašnjenje zvuka (ms) - Omogućava korisniku da prilagodi zvučnu podešavanja da bi sinhronizovao sliku i zvuk za zvučnike televizora.

Opis zvuka - Dodatni zvuci za one koji imaju oštećen vid.

Dostupno samo na izabranim DTV programima.

- **AD jačina** - za prilagođavanje opisa zvuka

Kanal

Automatsko biranje - Dopušta vam da ponovo izaberete sve digitalne kanale za televiziju, stanice digitalnog radija i analogne kanale.

Analogno manuelno biranje - Dopušta vam da manuelno izaberete svoj analogni signal.

Digitalno manuelno biranje - Dopušta vam da manuelno izaberete svoj digitalni signal.

Uređivanje kanala - Dopušta vam da izbrisete, preskočite i dodate omiljene kanale.

- **Crveno dugme** - Izbrisete izabrani kanal.

- **Zeleno dugme** - Pomerite izabrani kanal.

- **Plavo dugme** - Preskočite izabrani kanal. Kanali izabrani za

Preskoči se neće pojaviti dok se pritisakju CH+ ili CH- dugmad.

Lista rasporeda - Navodi vaše podsetnike za programe.

Informacija o signalu - Informacija o DVB signalu.

CI informacija - Plati pa gledaj usluge zahtevaju da „pametna kartica“ bude ubačena u televizor. Ako se pretplatite na uslugu plati pa gledaj snabdevač će vam dati „CAM“ i „pametnu karticu“. CAM može da se ubaci u ULAZ ZAJEDNIČKOG INTERFEJSA (CI kartica ubačena).

Podešavanje satelitske antene* - Ovaj meni je dostupan samo u DVB-S2 režimu. Možete da izaberete tip satelita, vaš predajnik i tip vašeg LNB-a, itd.

Ažuriranje softvera (OAD) - uključeno / isključeno.

Odaberite Uključeno, TV će se automatski ažurirati.

* - Samo za modele sa DVB-S štimerom

Vreme

Automatska sinhronizacija - Uključeno / Isključeno.

Ako odaberete Uključeno, možete postaviti datum i vrijeme na satu i obratno.

Vreme - Podesite datum i vreme. Datum i vreme su automatski podešeni u DVB režimu.

Vreme isključenja - Dopušta vam da podesite određeno vreme kada će se vaš televizor isključiti.

Vreme uključivanja - Dopušta vam da podesite određeno vreme kada će se vaš televizor uključiti, kanal koji će zatim prikazati, izvor na kojem će biti i takođe i jačinu. Ova funkcija može da se podesi da se ponavlja svakoga dana ili određenog dana.

Vremenska zona - Promenite svoju trenutnu vremensku zonu.

Brojač spavanja - Dopušta vam da podesite brojač spavanja tako da se televizor automatski isključuje nakon određenog postavljenog vremena.

Automatska pripravnost - Prilagođavanje za automatsku pripravnost u pokazivačima u časovima: isključeno -> 3 h -> 4 h -> 5 h.

OSD brojač - Dopušta vam da prilagodite koliko vremena će meni uključenog ekrana ostati na ekranu pre nego što nestane.

Zaključavanje

Sistemska zaključavanje - Dozvoljava vam da zaključate ili otključate meni. Od vas će se tražiti da unesete lozinku od 4 broja. Koristite

► dugme da odustanete od unosa lozinke. Koristite ◀ dugme da biste obrisali unos. Podrazumevana lozinka je 0000.

Podešavanje lozinke - Promenite podrazumevanu lozinku.

Zaključavanje kanala - Zaključajte određene televizijske kanale.

Roditeljski nadzor - Zaključajte televizijske kanale bazirano na ograničenju godina.

Zaključavanje dugmadi - Zaključajte televizijsku dugmad.

- **Isključeno** - Sva televizijska dugmad su otključana
- **Uključeno** - Sva televizijska dugmad su zaključana

Podešavanja

Jezik - Dopušta vam da promenite jezik menija.

TT jezik - Dopušta vam da promenite teletekst jezika.

Jezici zvuka - Dopušta vam da promenite jezike zvuka na izabranim DVB kanalima.

Podnaslov - Odaberite Uključeno / Isključeno.

Jezik titlova - Dopušta vam da promenite jezik titlova na izabranim DVB kanalima.

Oštećenje sluha - Ako signal nudi podršku za osobe sa oštećenim sluhom, titlovi mogu da se reprodukuju pritiskanjem „Titlovi“. Ako podesite UKLJUČENO za oštećenje sluha i uključite kanal koji podržava titlove za oštećene sa sluhom oni će biti automatski aktivirani.

LED status - Dopušta da korisnik UKLJUČI ili ISKLJUČI lampicu napajanja LED indikatora kada se rukuje televizorom. (Kada je ova opcija podešena na ISKLJUČENO lampica napajanja LED indikatora će bleštati kada se daljinski upravljač koristi).

Plav ekran - Menja pozadinu kada nema ulaza od transparentne od plave pozadine (Dostupno samo na nekim izvorima).

Prva instalacija - Započinje prvu instalaciju.

Ponovno podešavanje televizora - Ovo ponovo podešava menije na fabrička podešavanja.

Ažuriranje softvera (USB) - Sa vremena na vreme možda ćemo objaviti novi firmver da bi se poboljšalo rukovanje televizorom (dostupno za preuzimanje). Ovaj meni vam dopušta da instalirate novi softver/firmver na televizor. Više detalja o tome kako ovo uraditi će biti objavljeni sa firmverom. Obratite se liniji za pomoć ili pogledajte 'www.umc-poland.com/blaupunkt/' lokaciju na mreži.

UPOZORENJE: Ne isključite napajanje TV-a dok se ažuriranje ne završi!

HDMI CEC* - Dopušta vam da rukujete uređajem povezanim putem HDMI sa daljinskim upravljačem za televizor.

- **CEC kontrola** - podesite CEC funkcije na uključeno/isključeno.
- **Audio prijemnik** - Šalje audio signal sa prenosa putem zemlje/satelita putem HDMI-a na AV prijemnik bez korišćenja bilo kakvih dodatnih audio kablova. Ova funkcija je dostupna samo na HDMI ARC izlazu.
- **Isključeno automatsko napajanje uređaja** - Automatski isključite povezane uređaje putem HDMI CEC-a kada isključite TV.
- **Automatsko uključivanje TV-a** - kada uključite bilo koji od povezanih HDMI CEC uređaja, TV će se automatski pokrenuti.
- **Spisak uređaja** - pokazuje spisak povezanih CEC uređaja.
- **Meni uređaja** - Dopušta vam da pristupite meniju uređaja i da rukujete menijem koristeći daljinku televizorskog softvera

Informacija o verziji - prikazuje verziju televizijskog softvera

Režim čuvanja** - režim demonstracije prodavnice prebacivanjem UKLJUČENO/ISKLJUČENO

* - **HDMI CEC mora biti podržano povezanim uređajem.**

** - **dostupno samo ako je režim čuvanja izabran u toku prve instalacije**

Televizijski vodič za 7 dana

Televizijski vodič je dostupan u režimu Digitalna televizija. On nudi informacije o predstojećim programima (tamo gde je podržan od strane digitalnog kanala). Možete da pregledate početak i kraj svih programa i na svim kanalima za sledećih 7 dana i da podesite podsetnike.

1. Pritisnite [TV GUIDE]. Pojaviće se sledeći televizijski vodič za 7 dana.

2. Krećite se kroz meni koristeći ▲/▼/◀/▶.

Sada možete:

Podesite podsetnik pritiskajući PLAVO.

Pogledajte prethodni dan pritiskajući CRVENA.

Pogledajte sledeći dan pritiskajući ZELENO.

Pregledajte popis rasporeda pritiskom na ŽUTU.

[INFO] prikazuje detaljne informacije o izabranom mestu

3. Pritisnite [EXIT] da biste izašli iz televizijskog vodiča za 7 dana.

USB režim / Reprodukcija medija

USB režim nudi reprodukciju različitih tipova sadržaja koje ste sačuvali na vašoj USB memoriji. Prelaskom na USB izvor, ekran menija USB režima će se pojaviti. Sadržaj će biti podeljen na Fotografije, Muzika, Film i Tekst baziranim na tipu datoteke.

1. Možete da se krećete kroz menije koristeći ▲/▼/◀/▶ dugmad. Da biste potvrdili stavku koju želite da reprodukujete/pregledate pritisnite [OK] dugme.

2. Izaberite disk koji vam je potreban. (Ako vaš disk ima samo 1 podelu videćete samo 1 stavku).

3. Sada možete da pristupite stavki. Pritisnite OK da biste pregledali.

4. Dok pregledate možete da kontrolišete režime reprodukcije stavke koristeći dugmad daljinskog upravljača ili pokretajući meni reprodukcije navigacije i birajući dugmad ▲/▼/◀/▶ na ekranu i [OK]

NAPOMENA: USB produžni kablovi se ne preporučuju jer mogu da izazovu smanjivanje kvaliteta slike/zvuka i zaustavljanje u toku reprodukcije USB sadržaja.

Tärkeitä turvallisuusohjeita



Lue turvallisuusohjeet ennen laitteen käyttöä ja noudata niitä:

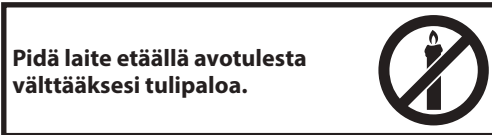

- Jos televisiovastaanottimen ruutu on 43” tai suurempi, se on nostettava ja kannettava vähintään kahden ihmisen voimin.
- Tämä TV ei sisällä mitään osia, joita käyttäjä voisi korjata. Jos laitteessa esiintyy toimintahäiriö, ota yhteyttä valmistajaan tai valtuutettuun huoltoliikkeeseen. Tiettyjen osien koskettaminen laitteen sisällä saattaa olla hengenvaarallista. Takuu ei kata valtuuttamattomien kolmansien osapuolten suorittamia korjauksista aiheutuneita vahinkoja.
- Älä irrota laitteen takaosaa.
- Tämä laite on tarkoitettu video- ja äänisignaalin vastaanottamista ja toistoa varten. Käyttö muuhun tarkoitukseen on ehdottomasti kielletty.
- Pidä televisio etäällä valumista tai roiskeista.
- Irrottaaksesi TV:n virtalähteestä, irrota virtapistoke pistorasiasta.
- Jos virtajohto on vaurioitunut, valmistajan, sen huoltoedustajan tai Sharpin valtuuttaman huoltokeskuksen tai vastaavan pätevän henkilön on vaihdettava se vaaran välttämiseksi.
- HD TV:n suositeltu katseluetäisyys on noin viisi kertaa pidempi kuin ruudun korkeuden mitta. Muista valonlähteistä tulevat heijastukset voivat heikentää kuvan laatua.
- Varmista, että televisiossa on riittävä tuuletus eikä se ole liian lähellä muita laitteita tai huonekaluja.
- Asenna tuote vähintään 5 cm seinästä riittävän tuuletuksen varmistamiseksi.
- Varmista, että esim. sanomalehdet, pöytälinat tai verhot eivät estä laitteen tuuletusta.
- Televisio on suunniteltu käytettäväksi lauhkeassa ilmastossa.
- Televisio on suunniteltu käytettäväksi yksinomaan lauhkeassa ilmastossa. Kun televisiota käytetään ulkona, varmista, että se on suojattu kosteudelta (sade, roiskuva vesi). Älä altista kosteudelle.
- Älä laita mitään esineitä tai nesteillä täytettyjä astioita, kuten maljakoita TV:n päälle. Ne saattavat kaatua, mikä voi vaarantaa sähköturvallisuutta. Aseta televisio ainoastaan tasaisille ja vakaille pinnoille. Älä aseta mitään esineitä, esim. sanomalehti tai peitteitä, jne. television alle tai päälle.
- Varmista, että laite ei ole virtakaapeleiden päällä ja mahdollisesti vahingoittaa niitä. Matkapuhelimet ja muut laitteet, kuten WLAN-adapterit, langattomat valvontakamerat, jne. saattavat aiheuttaa sähkömagneettisia häiriöitä eikä niitä pitäisi sijoittaa laitteiden lähelle.
- Älä altista televisiota suoralle auringonvalolle tai muun lämmönlähteen lähetyville, koska tämä haittaa laitteen jäähdytystä. Lämmönvaraaja on vaarallinen, ja se voi lyhentää laitteen käyttöikä merkittävästi. Pyydä turvallisuusyhtiötä pitämään henkilö pois tamaan likaa laitteista.
- Yritä estää virtakaapelin tai virtasovittimen vahinkoja. Laitte voidaan kytkää toimitukseen kuuluvalla virtakaapelilla tai adapterilla.
- Myrskyt ovat vaarallisia kaikille sähkölaitteille. Jos salama iskee verkkovirtaan tai antennilankaan, laite saattaa vaurioitua, vaikka se olisi kytketty pois päältä. Kaikki laitteen kaapelit ja liittimet pitäisi irrottaa ennen myrskyä.
- Puhdista laitteen näyttö kostealla ja pehmeällä liinalla. Käytä aina vain puhdasta vettä ilman pesuainetta tai liuottimia.

- Sijoita televisio lähelle seinää, jottei se kaadu ylönnettäessä.
- VAROITUS - Älä koskaan laita televisiota epävakaaalle pinnalle. Televisio saattaa pudota aiheuttaen vakavan henkilövahingon tai kuoleman. Monet vahingot, erityisesti lapsille sattuneet, voidaan välttää esimerkiksi:
 - Käyttämällä televisio valmistajan suosittelema kaapetta tai telineitä.
 - Käyttämällä laite lausteita, jotka tukevat televisiota turvallisesti.
 - Varmistamalla, ettei televisio ole aivan sitä tukevan kalusteen reunalla.
 - Välttämällä television asentamista korkeiden kalusteiden (esim. kaappien tai kirjahyllyjen) alle ankkuroimatta sekä kalustetta että televisiota sopivaan tukeen.
 - Välttämällä television asentamista kankaan tai muun materiaalin päälle, joka on television ja sitä tukevan kalusteen välissä.
 - Opettamalla lapsille kalusteiden päälle kiipeämisen vaarat television tai sen hallintalaitteiden käyttämiseksi.
 - Varmistamalla, etteivät lapset kiipeä TV:n päälle eivätkä roiku siinä.
 - Jos jätät vanhan television käyttöösi toisessa huoneessa, huomioi nämä edellä mainitut asiat myös sen käytössä.
 - Seuraavissa ohjeissa neuvotaan turvallisempi television kiinnitystapa, seinään kiinnitys, joka estää myös laitteen kaatumisen ja sen aiheuttamat loukkaantumiset ja vauriot.
- Tämän tyyppiseen asennukseen tarvitsit kiinnityskaapelin
 - A) Käytä seinäkiinnitysreikiä sekä ruuveja (ruuvit ovat valmiina seinäkiinnitysreiässä) ja kiinnitä kiinnityskaapeleiden toinen pää televisioon.
 - B) Varmista tuotteen kiinnitys seinään kiinnityskaapelilla.
- Television ja OSD:n ohjelmisto voi muuttua ilman erillistä ilmoitusta.
- Huomautus: Jos sähköstaattinen purkaus tapahtuu, laite saattaa toimia virheellisesti. Siinä tapauksessa sammuta TV ja käynnistä uudelleen. TV toimii normaalisti.

Varoitus:

- Älä käytä TV:tä suoraan pakkauksesta ottamisen jälkeen. Odota, kunnes TV lämpiyä huoneenlämpöiseksi ennen käyttöä.
- Älä koskaan liitä mitään ulkoisia laitteita virroitettuun laitteeseen. Kytke television virran lisäksi myös liitettävät laitteet pois päältä. Kytke television pistoke seinäpistokkeeseen, kun olet liittännyt ulkoiset laitteet ja antennin!
- Varmista, että television päävirtapistoke on aina käytettävissä.
- Laitetta ei ole tarkoitettu käytettäväksi työpaikassa, jossa käytetään näyttöjä.
- Kuulokkeiden jatkuva käyttö suurella äänenvoimakkuudella saattaa johtaa pysyvään kuulovaurioon.
- Varmista, että tämä laite ja sen osat, mukaan lukien paristot, hävitetään ympäristöstävälisellä tavalla. Jos epäriit, pyydä ohjeita kierrätyksen ottamalla yhteyttä paikalliseen viranomaiseen.
- Kun asennat laitetta, älä unohda, että huonekalujen pinnat on käsitelty erilaisilla lakoina, muoveilla jne. tai ne saattavat olla kiillotettuja. Näiden tuotteiden kemikaalit saattavat reagoida television telineen kanssa. Tämä saattaa aiheuttaa materiaalin hiukkasten tarttumisen huonekalujen pintaan ja näiden poistaminen saattaa olla vaikeaa, ellei mahdotonta.
- Televisio näyttö on valmiina poistamaan huippuluokan olosuhteissa ja tarkastettu useita kertoja tarkasti viallisten kuvapisteden löytämiseksi. Valmistusprosessin teknologian luonteesta johtuen vähäinen määrä näyttön virhekohtia jää havaitsematta (vaikka tuotannossa noudatettaisiin maksimaalista huolellisuutta). Näitä virheellisiä kuvapisteitä ei tulkita takuuajojen mukaan virheiksi, jos niiden laajuus ei ylitä DIN-standardin raja-arvoja.
- Valmistajaa ei voi pitää vastuussa eikä velvollisena asiakaspalveluolun lomissa, jotka liittyvät kolmannen osapuolen sisältöön tai palveluihin. Kaikki kolmannen osapuolen sisältöön tai palveluun liittyvät kysymykset, kommentit ja palveluun liittyvät kyselyt tulee ohjata kyseisen sisällön tai palvelun tarjoajalle.
- Sisällön tai palvelun käyttösi laitteelta käsin saattaa estyä erilaisista laitteesta riippumattomista syistä, mukaan lukien rajoituksesta sähkökatkokset, Internet-yhteyks tai laitteen virheellinen konfigurointi. UMC Poland, sen johtajat, toimihenkilöt, työntekijät, edustajat, urakoitsijat tai osakkuusyhtiöt eivät ole velvollisia sinulle tai kenellekään kolmannelle

osapuolelle tällaisissa häiriötapauksissa tai huoltokatkoksissa riippumatta niiden syistä tai siitä, olisiko ne voitu välttää.

- Kaikki tämän laitteen kautta saatavana oleva sisältö tai palvelut tarjotaan "sellaisinaan" ja saatavuuden perusteella, eikä UMC Poland tai sen osakkuusyhtiöt anna sinulle minkäänlaisia takuita tai vakuuksia riippumatta siitä, ovatko ne nimenomaisia tai konkluudenttisia, mukaan lukien rajoituksetta kaikki takuut kaupakelpoisuudesta, loukkaamattomuudesta tai sopivuudesta tiettyyn tarkoitukseen. Et myöskään saa mitään takuita, jotka liittyvät sopivuuteen, saatavuuteen, virheettömyyteen, täydellisyyteen, turvallisuuteen, omistusoikeuteen, käytettävyyteen, huolellisuuteen tai sinulle tarjotun sisällön tai palveluiden virheettömyyden tai keskeytyksettömään käyttöön tai siihen, että sisältö tai palvelut vastaavat vaatimuksiasi tai odotuksiasi.
- UMC Poland ei ole kolmansien osapuolien edustaja eikä se hyväksy vastuuta kolmannen osapuolen sisällön tai palveluiden tarjoajien toimista tai puutteista eikä mistään tällaisiin kolmannen osapuolen tarjoajiin liittyvistä sisällöistä tai palveluista.
- UMC Poland tai sen osakkuusyhtiöt eivät ole missään tapauksessa vastuussa sinulle tai kenellekään kolmannelle osapuolelle mistään suorista, epäsuorista, erityisistä, satunnaisista, rangaistusluonteisista, seuraamuksellisista tai muista vahingoista riippumatta siitä, perustuuko vastuuteoria sopimukseen, oikeudenloukkaukseen, huolimattomuuteen, takuurikkomukseen, ankaraan vastuuseen tai muuhun, ja riippumatta siitä, onko UMC Polandille ja/tai sen osakkuusyhtiöille ilmoitettu tällaisten vahinkojen mahdollisuudesta.

Videopeleihin, tietokoneisiin, kuvateksteihin ja muihin pysähtyneisiin kuviin liittyviä tärkeitä tietoja.

- Pitkäaikainen pysähtyneen kuvan käyttö saattaa aiheuttaa pysyvän "varjokuvan" LCD-näytölle (tähän viitataan joskus virheellisesti "näytön polttamisena"). Tämä varjokuva on tämän jälkeen pysyvästi näkyvässä näytön taustalla. Se on pysyvä vaurio. Voit välttää tämän vaurion noudattamalla alla olevia ohjeita:
- Vähennä kirkkaus/kontrasti-asetusta minimitasolle.
- Älä näytä pysähtynyttä kuvaa pitkään. Vältä seuraavien näyttämistä:
 - » Tekstitelevision aika ja taulukot,
 - » TV:n valikko
 - » Taukotila (pito): Älä käytä tätä tilaa pitkään esim. katsellessasi videota.
 - » Kytke laite pois päältä, kun et käytä sitä.

Paristot

- Aseta paristot oikein päin.
- Älä altista paristoja korkeille lämpötiloille, äläkä aseta niitä paikkoihin, joissa lämpötila saattaa nousta nopeasti, esim. lähelle avotulta tai suoraan auringonvaloon.
- Älä altista paristoja kohtuuttomalle lämpösäteilylle, älä heitä niitä avotuleen, älä pura niitä, äläkä yritä ladata paristoja, joita ei ole tarkoitettu ladattavaksi uudelleen. Ne voivat vuotaa tai räjähtää.
 - » Älä koskaan käytä erilaisia paristoja yhdessä tai sekoita uusia ja vanhoja keskenään.
 - » Hävitä paristot ympäristöystävällisellä tavalla.
 - » Suurin osa EU-maista sääntelee paristojen hävitystä lailla.



Hävitys

- Tätä tuotetta ei saa hävittää lajittelemattomissa yhdyskuntajätteissä. Palauta se määrättyyn palautuspisteeseen sähkö- ja elektroniikkalaiteromun kierrättämiseksi. Näin autat säästämään resursseja ja suojelemaan ympäristöä. Pyydä lisätietoja ottamalla yhteyttä jälleenmyyjäsi tai paikallisiin viranomaisiin.



CE-lausunto

- UMC Poland Sp. z o.o. ilmoittaa, että tämä LED-televisio vastaa RED 2014/53/EU-direktiivin olennaisia vaatimuksia ja muita asiaan liittyviä ehtoja. EU-vaatimustenmukaisuusvakuutuksen koko teksti on saatavilla seuraavasta linkistä: www.umc-poland.com/declaration-of-conformity/

Pakkauksen sisältö

Televisio toimitetaan seuraavien osien kanssa:

- | | |
|-------------------|---------------------------------|
| • 1x TV | • 1x TV-telineen asennuspakkaus |
| • 1x Kaukosäädin | • 1x Käyttöopas |
| • 2x AAA-paristoa | • 3x Takuukortti |

Jalustan kiinnittäminen

Noudata tämän käyttöohjeen viimeisen sivun ohjeita.

Aloittaminen - ensimmäinen asennus

- Aseta toimitukseen kuuluvat paristot kaukosäätimeen.
- Kytke televisio toimitetulla RF-kaapelilla TV-antennin seinäpistokkeeseen.
- Liitä virtajohto pistorasiaan, ja käynnistä televisio käyttämällä television valmiustilapainiketta.
- TV:n päälle kytkemisen jälkeen sinut toivotaan tervetulleeksi **Ensiasennus**-valikkoon. Jos tämä näyttö ei tule esiin, saat sen esiin painamalla kaukosäätimen [MENU]-painiketta ja sitten 8-8-8-8. Voit halutessasi muuttaa oletusasetuksia vierityspainikkeilla ▲/▼/◀/▶. Voit halutessasi poistua tästä valikosta painamalla [EXIT] (poistu)-painiketta.
- Määritä halutut asennukset ENSIASENNUS-näytöllä.
 - DVB-antenni** - Valitse digitaalisen lähetysten tyyppi. Voit valita antennitelevisio (DVB-T), kaapelin (DVB-C) tai satelliitin (DVB-S*) välillä.
 - Kieli** - Määritä TV-valikon kieli.
 - Automaattinen viritys** - Valitse, haluatko virittää vain digitaalisen (DTV), analogisen (ATV) tai sekä digitaalisen tai analogisen (DTV + ATV).
 - **Maa** - Määritä haluamasi maa.

- Ympäristö** - Valitse television paikka. Valitse Koti-tila kotikäyttöön. Määritä myymäläesittelyä varten televisio Myymälä-tilaan.
- LCN** - Määritä LCN arvoon PÄÄLLÄ, jos haluat järjestellä kanavat palveluntarjoaja-asetusten mukaisesti (koskee vain DVB-T- ja DVB-C-kanavia).
- 6. Aloita virittäminen painamalla [OK]-painiketta.**
- 7. Valinnainen kanava esiasettaa DVB-C:n:**
 - Pidä kaikki oletusasetukset suositusten mukaan.
 - Jos DVB-C-kanavia ei löydy, kysy voimassa olevan verkon tunnus ottamalla yhteyttä verkkopalvelujen tarjoajaan. Suorita sitten uusi haku. Valitse [MENU] (valikko), valitse "Verkon tunnus" ja syötä verkon tunnus.*
- 8. Valinnaisen kanavan esiasetukset DVB-S2*:**
 - Valitse "Satelliitti" DVB-antenni valinnaisen kanavan esiasetusten valikossa. Voit valita täällä erilaisten satelliittien välillä. Kun valinta on tehty, kyseisen satelliitin kanavaluettelo on tuotavissa TV-järjestelmään.

Aloita tarkistaminen painamalla kaukosäätimen [OK]-painiketta.

VIHJE: Jos kanavia puuttuu, tämä johtuu todennäköisesti signaalin vahvuudesta. Harkitse signaalin tehostimen kytkemistä ja television uudelleenviritystä.

* - **Saatavilla vain televisioille, joissa on DVB-S-viritin**

Kaukosäädin

Käytä apuna kauko-ohjaimen kuvaa tämän käyttöoppaan toisella sivulla.

- ☉ **STANDBY (VALMIUSTILA)** - Käynnistä televisio valmiustilassa tai päinvastoin.

- MUTE (MYKISTÄ)** - Mykistä äänet tai palauttaa ne käyttöön.
- DTV** - Kytkee digitaaliseen TV-lähteeseen.
- RADIO** - Kytkee digitaaliseen ja vaihtaa television välillä digitaalisessa tilassa.
- USB** - Vaihtaa USB-lähteeseen.
- 0 - 9** - Mahdollistaa vaihtaa suoraan TV-kanavaan.
- TV-GUIDE (TV-OPAS)** - Avaa 7-päiväisen TV-oppaan (digitaalinen tila).
- ↺** - Palaa edelliseen katseltuun kanavaan.
- VOL ▲/▼** - Äänenvoimakkuuden lisääminen tai vähentäminen.
- S.MODE (S-TILA)** - Vierittää äänitilan (smode) asetusten läpi.
- P.MODE (P.TILA)** - Vierittää kuvatilan (pmode) asetusten läpi.
- FAV** - Näyttää suosikkivalikon.
- CH ▲/▼** - Katsottavan kanavan vaihtaminen ylöspäin tai alaspäin.
- (▲/▼/◀/▶/OK)** - Mahdollistaa siirtymisen näytön valikoissa ja järjestelmäasetusten säätämisen haluamasi mukaisiksi. Katsoessasi TV:tä paina OK näyttääksesi kanavaluettelon.
- MENU (VALIKKO)** - Näyttää OSD-valikon.
- EXIT (POISTU)** - Poistu kaikista valikoista.
- SOURCE (LÄHDE)** - Syöttö-/lähdevalikon esittäminen.
- INFO** - Ohjelman tietojen näyttäminen.
- ASPECT (KUVASUHDE)** - Näytön vaihtaminen erilaisten kuvamuotojen välillä.
- SLEEP (LEPO)** - Voit kiertää uniasetusten läpi painamalla toistuvasti.
- AUDIO (ÄÄNI)** - Äänen kielen vaihtaminen (jos saatavilla).
- SUBTITLE (TEKSTITYS)** - Valintaruudun vaihtamiseen näytön alaosassa (on/off).
- TEXT (TEKSTI)** - TV-tekstitelevisio - Teletekstin kirjoittaminen
- TEXT HOLD (TEKSTIN PITO)** - Teletekstillä - Pidä parhaillaan näkyvää sivua
- TEXT / DVD / ZOOM** - TV-tekstitelevisio - lähentää
- ⏪** - Nykyisen luvun käynnistäminen uudelleen
- ▶** - Jatka eteenpäin seuraavaan kappaleeseen
- /▲** - Voit pysäyttää toiston tai/POISTA lyyvin pitämällä painiketta painettuna 4 sekuntia.
- ⏪** - Toisto pikakalauksessa taaksepäin.
- ▶** - Toisto pikakalauksessa eteenpäin.
- ⏮** - Toisto/keskeytys
- VÄRIPAINIKKEET** - Ylimääräiset teletekstit ja OSD-toiminnot

TV:n Hallintasauva

TV:n hallintasauva sijaitsee television takaosan vasemmassa alukulmassa. Voit käyttää sitä kaukosäätimen sijaan hallitaksesi useimpia toimintoja televisiossasi.

Kun TV on valmiustilassa:

- Hallintasauvan lyhyt painallus - Virta päälle

Televisiota katsellessa:

- OIKEA/VASEN - äänenvoimakkuus +/-
- YLÖS/ALAS - kanavan vaihto +/-
- lyhyt painallus - Avaa valikon / source / Power / Exit

Valikossa:

- OIKEA/VASEN/YLÖS/ALAS - osoittimen siirto näyttövalikoissa
- lyhyt painallus - OK/Vah vista valittu kohde
- pitkä painallus - Palaa edelliseen valikkoon

Syötön tai lähteen tilan valinta

Vaihto erilaisten syöttöjen ja liitäntöjen kanssa.

Paina kaukosäätimen painikkeita:

- Paina [SOURCE/☐](LÄHDE/☐) - Näkyviin tulee lähdevalikko.
- Valitse tarvitsemasi syöttö painamalla joko [▼] tai [▲].
- Valitse [OK].

b) TV-ohjaustangon käyttäminen:

- Lyhyellä painalluksella ohjauskeppi pääsee sisään.
- Siirrä rokkari [◀] valitaksesi lähteen.
- Paina OK.

Liitännät



USB
USB-tulo



HDMI-tulo 1, 2
HDMI-tulo 1, 2



R/L - äänitulo
Video- ja äänitulo



Video (CVBS)
VIDEO-tulo



CI Card IN
CI-tulo



RF In
RF-/TV-antenniin syötetty teho



Sat In
Satelliitin tulo



Digitaalinen KOAKSIAALINEN äänilähtö
Digitaalinen koaksiaalilähtö



KUULOKKEET
3,5 mm kuulokelähtö

TV-valikossa siirtyminen

Voit käyttää tätä valikkoa painamalla kaukosäätimen [MENU] (VALIKKO)-painiketta. Voit syöttää valikon painamalla [OK]. Voit halutessasi muuttaa oletusasetuksia vierityspainikkeilla (▲/▼/◀/▶). Voit vahvistaa asetukset painamalla [OK]-painiketta. Voit halutessasi poistua tästä valikosta painamalla [EXIT] (poistu)-painiketta.

Kuva

Kuvatila - Valitse seuraavista esiasetuksista.

- **Dynaaminen** - Suositeltu asetukset nopeasti liikkuville kuville
- **Standardi** - oletusasetukset
- **Vähäinen** - Määritetty vaaleammaksi ja vähemmän kirkkaaksi
- **Henkilökohtainen** - Mahdollistaa kaikkien asetusten määrittämisen arvoon
- **Taloudellinen** - 15 % alhaisempi energiakulutus.

Kontrasti - Vaihda musta- ja valkotasapainon välillä.

Kirkkaus - Lisää tai vähennä kuvan kirkkautta.

Väri - Lisää väriä mustasta ja valkoisesta.

Värisävy - Mahdollistaa sävyn lisäämisen tai vähentämisen kuvassa (vain NTSC-signaali).

Terävyys - Lisää tai vähennä kuvan kirkkautta.

Väriämpötila - Valitse seuraavista esiasetuksista.

- **Kylmä** - Lisää sinistä kuvassa
- **Normaali** - Oletusasetukset
- **Lämmin** - Lisää punaista kuvassa ja

Äänenvaimennus - Suodattimet vaimentavat kuvan ääntä (häiriöitä)

Kuvahuide - Kuvan muoto vaihtelee kanavasta tai lähetyksestä riippuen. Tarjolla on useita erilaisia vaihtoehtoja, jotta tarpeesi voidaan tyydyttää parhaimmalla mahdollisella tavalla.

- **Auto** - Esittää parhaan kuvamuodon automaattisesti. Joten kuva on oikeassa asennossa. Siinä saattaa olla mustia viivoja ylä- ja alaosassa ja/tai sivuilla
- **4:3** - Näyttää 4:3-kuvan alkuperäisen kokoisena. Sivupalkeilla täytetään 16:9-näyttö.
- **16:9** - Täyttää näytön tavallisella 16:9-signaalilla.
- **Zoom 1/2** - Kuva on oikeassa asennossa, mutta se on kohdistettu koko näytön täyttäväksi.

- **Dot by Dot (HDMI)** - Näyttää kuvan alkuperäisessä tarkkuudessa ilman muutoksia.
- **PC mode** - kuvasta ei jää osa piilossa. Aseta tämä vaihtoehto manuaalisesti, jos osa näytöstä on piilossa, kun olet yhdistänyt tietokoneen televisioon.

Ääni

Äänitila - Valitse seuraavista esiasetuksista

- **Standardi** - Oletusasetukset
- **Musiikki** - Korostaa musiikkia enemmän kuin ääniä
- **Elokuva** - Tarjoaa elävän äänen elokuville
- **Urheilu** - Korostaa urheilulajien ääniä
- **Henkilökohtainen** - Valitsee henkilökohtaiset ääniasetukset

Taajuuskorjain - Säättää eri äänitaajuuksien äänenvoimakkuutta. Taajuuskorjaimen äänitasoja voi säätää vain, kun äänitilaksi on valittu Henkilökohtainen.

Tasapaino - Vaihtaa ääntä vasemman- ja oikeanpuoleisen kaiuttimen välillä.

Automaattinen äänenvoimakkuuden taso - Kun valittuna on "päällä", äänenvoimakkuus pysyy jatkuvalla tasolla työstä tai lähteestä riippuen.

Surround Sound - Voit kytkeä surround-äänitehosteen PÄÄLLE tai POIS.

Digitaalinen lähtö - Tämä on digitaalinen-äänilähtö.

Valitse seuraavista vaihtoehtoista:

- **Auto** - Valitsee automaattisesti parhaat asetukset
- **PCM** - Valitse tämä vaihtoehto, jos kytket Stereo Hi-fi digitaalinen-kaapelilla (Pulsiskoodimodulaatio (PCM) on analogisen signaalin digitaalinen)

SPDIF-viive (ms) - Antaa käyttäjälle mahdollisuuden synkronoida kuvan ja äänen digitaalisen äänen ulostulon kautta liitetuille ulkoisille kaiuttimille.

Äänen viive (ms) - Antaa käyttäjälle mahdollisuuden säätää ääniasetuksia kuvan ja äänen synkronoimiseksi TV-kaiuttimille.

Äänen kuvaus - Ylimääräinen ääniraita näkövammaisille.

Saataavilla ainoastaan valituille DTW-ohjelmille.

- **AK-äänenvoimakkuus** - Mahdollistaa äänen kuvaus-ääniraidan äänenvoimakkuuden säädön

Kanava

Automaattinen viritys - Mahdollistaa television kaikkien digitaalikanavien, digitaalisten radiokanavien ja analogisten kanavien uudelleen viritämisen.

Analoginen manuaalinen viritys - Mahdollistaa analogisen signaalin manuaalisen viritämisen.

Digitaalinen manuaalinen viritys - Mahdollistaa manuaalisen digitaalisen signaalin viritämisen.

Kanavan muokkaus - Mahdollistaa suosituskanavien poistamisen, ohittamisen ja lisäämisen.

- **Punainen painike** - Poista valittu kanava.
- **Vihreä painike** - Siirrä valittu kanava.
- **Sinin painike** - Ohita valittu kanava. Ohitettavaksi valittuja kanavia ei näydetä CH+ ja CH- painikkeita käytettäessä.

Aikataulu luettelo - Luettelo ohjelmien muistutuksista.

Signaalitiedot - DVB-signaalin tiedot.

CI-tiedot - Katelukohdistaisten palveluiden maksaminen edellyttää, että televisioon asetetaan älykortti. Jos tilaat maksullisen palvelun, tarjoaja antaa sinulle CAM-yksikön ja älykortin. CAM-yksikkö voidaan liittää YLEISEEN LIITYMÄPORTTIIN (CI-kortti sisään).

Lautasen asetus* - Tämä valikko on käytettävissä vain DVB-S2-tilassa. Voit valita satelliitin tyypin, lähettimesi ja LNB:n tyypin jne.

Ohjelmistopäivitys (OAD) - Päällä / Pois.

Valitse Käytössä, televisio päivitetään automaattisesti.

* - **Vain malleissa, joissa on DVB-S-viritin**

Aika

Autom. synk. - Päällä / Pois.

Jos valitset Käytössä, voit asettaa päivämäärän ja kellonajan kellonaikaan ja päinvastoin.

Kello - Aseta päivämäärä ja kellonaika. Päivämäärä ja aika määritetään automaattisesti DVB-tilassa.

Pois päältä - aika - Tämän toiminnon avulla voit asettaa ajan, jolloin TV suljetaan.

Päälle-aika - Tämän toiminnon avulla voit asettaa ajan, jolloin TV kytketään päälle, näytettävän kanavan, käytettävän lähteen ja äänenvoimakkuuden. Tämä toiminto voidaan asettaa toistettavaksi joka päivä tai tietynä päivänä.

Aikavyöhyke - Vaihda nykyistä aikavyöhykettä.

Uniajastin - Mahdollistaa nukkumisen ajastamisen, jotta televisio kytketty automaattisesti pois päältä määritetyn ajan jälkeen.

Automaattinen valmiustila - Automaattisen valmiustilan säätö tunnin välein: Pois päältä -> 3 h -> 4 h -> 5 h.

OSD-ajastin - Voit asettaa kuinka kauan näyttövalikkoa näytetään ennen kuin se katoaa.

- **Audio Receiver** - lähettää äänisignaalin maanpäällisestä/satelliittilähetyksestä HDMI:n kautta AV-vastaanottoimeen ilman ylimääräisiä äänikaapeleita. Tämä toiminto on käytettävissä vain HDMI ARC -lähdössä.
- **Device Auto Power Off** - sammuta automaattisesti yhdistetyt laitteet HDMI CEC:n kautta, kun sammutat televisio.
- **TV Auto Power On** - kun kytket päälle minkä tahansa HDMI CEC -laitteen, TV käynnistyy automaattisesti.
- **Device List** - näytä yhdistettyjen CEC-laitteiden luettelo.
- **Device Menu** - Mene laitevalikkoon ja käytä valikkoa TV:n kaukosäätimellä.

Versiotiedot - Näyttää TV:n ohjelmistoversion

Myymlätilä** - Kytkee myymälän esittelytilan PÄÄLLE/POIS

*** - Liitetyn laitteen on tuettava HDMI CEC -liitäntää.**

**** - käytettävissä vain, jos myymälätila valittiin ensimmäisen asennuksen yhteydessä**

7 päivän TV-opas

TV-opas on käytettävissä digitaalisessa TV-tilassa. Se tarjoaa tiedot tulevista ohjelmista (kun digitaalikanavan tuki on käytössä). Voit tarkastella kaikkien kanavien ohjelmien aloitus- ja päättymisaikoja seuraavien 7 päivän osalta ja asettaa muistutuksen.

1. Paina **[TV GUIDE]** (TV-opas). Näkyville avautuu seuraava 7 päivän TV-opas.

2. Siirry valikkossa käyttämällä **▲/▼/◀/▶** -painikkeita.

Nyt voit

Aseta muistutus painamalla **SINISTÄ**.

Tarkastele edellistä päivää painamalla **PUNAINEN**.

Näytä seuraava päivä painamalla **VIHREÄÄ**.

Tarkastele aika-auluuetteloja painamalla **KELTAISTA**.

[INFO] (Tiedot) näyttää tarkat tiedot valitusta kohdasta

3. Poistu 7 päivän TV-ohjelmasta painamalla **[EXIT]** (Poistu).

Lukitus

Järjestelmän lukitus - Mahdollistaa valikon lukitsemisen tai vapauttamisen. Sinulta kysytään salasana, joka sisältää 4 numeroa. Lopeta salasanan syöttö painamalla **▶**-painiketta. Tyhjennä **◀**-painikkeella. Oletussalasanana on 0000.

Määritä salasana - Vaihda oletussalasanana.

Kanavalukitus - Lukitse tiettyjä TV-ohjelmia.

Vanhempien valvonta - Lukitse TV-kanavia ikärajoituksen perusteella.

Näppäimistön lukitus - Lukitse TV:n painikkeet.

- **Pois** - Kaikki TV:n painikkeet vapautetaan
- **Päällä** - Kaikki TV-painikkeet lukitaan

Asetukset

Kieli - Voit vaihtaa valikosta kielen.

TT Language - Voit vaihtaa tekstitelevision kielen.

Äänen kielet - Antaa mahdollisuuden vaihtaa äänen kieltä valituilla DVB-kanavilla.

Tekstitys - Valitse tekstitys päälle / pois.

Tekstityskieli - Antaa mahdollisuuden vaihtaa äänen kieltä valituilla DVB-kanavilla.

Kuulorajoitteiset - Jos signaali tukee kuulovammaa, tekstitys voidaan toistaa painamalla "Tekstitys". Jos asetat Kuulovamma-asetuksen PÄÄLLE ja vaihdat kanavalle, joka tukee kuulovammaisten tekstityksiä, tekstitys kytketään päälle automaattisesti.

Merkkivalon tila - Antaa käyttäjälle mahdollisuuden kytkeä merkkivalon PÄÄLLE tai POIS TV:n käytön aikana. (Kun asetukseksi on valittu POIS, virran merkkivalo välkkyi kaukosäädintä käytettäessä).

Sininen ruutu - Vaihata taustan läpinäkyvän ja sinisen välillä, kun syöte puuttuu (käytettävissä vain joissain lähteissä).

Ensiasennus - Aloittaa ensimmäisen asennuskerran.

Palauta TV - Palauttaa valikon tehdasasetuksiin.

Ohjelmiston päivitys (USB) - Saatamme julkaista ajoittain uuden laiteohjelmiston television parantamiseksi (ladattavissa). Tämä valikko mahdollistaa uuden ohjelmiston/laiteohjelmiston asentamisen televisioon. Lisäohjeet julkaistaanlaiteohjelmiston kanssa. Ota yhteyttä tukipalveluun tai katso tietoja osoitteesta 'www.umc-poland.com/blaupunkt/'.

VAROITUS: Älä katkaise televisiosta virtaa, ennen kuin päivitys on suoritettu loppuun.

HDMI CEC* - Mahdollistaa HDMI:n kautta kytkettyjen laitteiden käytön TV:n kaukosäätimellä.

- **CEC Control** - aseta CEC-toiminnot päälle/pois.

USB*-tila/mediasoitin

USB-tila mahdollistaa USB-muistitikulle tallennettujen erilaisten sisältöjen toistamisen. Kun vaihdat USB-lähteeseen, näkyville avautuu USB-tilan valikko. Sisältö on jaettu tiedostotyypin perusteella osiin: valokuva, musiikki, elokuva ja teksti.

1. Voit siirtyä valikoissa käyttämällä vierityspainikkeita **▲/▼/◀/▶**. Voit vahvistaa toistettavan/tarkasteltavan kohteen painamalla **[OK]**-painiketta.
2. Valitse haluamasi asema. (Jos asemallasi on vain 1 ositus, näet yhden kohteen).
3. Voit nyt aloittaa laitteen käytön. Tarkastele painamalla **OK**.
4. Voit hallita tarkastelemisen aikana kohteen toistotiloja käyttämällä kaukosäätimen painikkeita tai käynnistämällä toiston navigointivalikon ja valitsemalla näyttöpainikkeet: **▲/▼/◀/▶** ja **[OK]**

HUOMAUTUS: USB-jatkojohtojen käyttäminen ei ole suositeltavaa, koska ne saattavat vähentää kuvan tai äänen laatua ja aiheuttaa pysäytyksiä USB-sisällön toiston aikana.

Viktiga säkerhetsföreskrifter



Vänligen läs dessa säkerhetsföreskrifter och respektera följande varningar innan apparaten används:

För att förhindra brand håll alltid ljus och andra öppna lågor borta från denna produkt.



- Televizory s úhlopříčkou 43" nebo větší musí být zdvihány a přenášeny minimálně dvěma osobami.
- Denna TV innehåller inga delar som kan repareras av användaren. Vid fel, kontakta tillverkaren eller den auktoriserade serviceagenten. Kontakt med vissa delar inuti TV:n kan äventyra ditt liv. Garantin omfattar inte fel orsakade av reparationer utförda av obehörig tredje part.
- Ta inte bort baksidan av apparaten.
- Denna apparat är avsedd för mottagning och återgivning av video- och ljudsignaler. All annan användning är strängt förbjuden.
- Utsätt inte TV:n för droppande eller stänkande vätskor.
- För att koppla bort TV:n från elnätet, koppla ur stickkontakten ur vägguttaget.
- Om nätsladden är skadad måste den bytas ut av tillverkaren, en service-representant eller liknande kvalificerade personer för att undvika fara. Det rekommenderade avståndet för att titta på TV är ungefär fem gånger längre än höjden på skärmen. Reflektioner på skärmen från andra ljuskällor kan göra bildkvaliteten sämre.
- Se till att TV:n har tillräcklig ventilation och inte är nära andra apparater och andra möbler.
- Installera produkten minst 5 cm från väggen för ventilation.
- Se till att ventilationsöppningarna är fria från föremål såsom tändningar, dukar, gardiner etc.
- TV:n är utformad för användning i måttlig klimatmiljö.
- TV:n är exklusivt utformad för användning i torr miljö. När du använder TV:n utomhus, vänligen se till att den är skyddad mot fukt (regn, vattenstänk). Utsätt den inte för fukt.
- Placera inte några föremål, behållare fyllda med vätskor, såsom vaser, etc. på TV:n. Dessa behållare kan knuffas omkull, vilket kan äventyra elsäkerheten. Placera TV:n uteslutande på plant och stabilt underlag. Placera inga föremål som tändningar eller filter, etc. på eller under TV:n.
- Se till att apparaten inte står på några strömkablar eftersom de kan skadas. Mobiltelefoner och andra enheter som WLAN-adaptar, övervakningskameror med trådlös signalöverföring, etc. kan orsaka elektromagnetiska störningar och de bör inte placeras i närheten av apparaten.
- Placera inte apparaten i närheten av värmeelement eller på en plats med direkt solljus, eftersom det har en negativ effekt på kylningen av apparaten. Värmelagring är farligt och det kan allvarligt minska apparatens livslängd. För att garantera säkerheten, be en kvalificerad person att ta bort smuts från apparaten.
- Försök att förebygga skador på nätkabeln eller nätdaptern. Apparaten kan endast anslutas med den medföljande nätsladden/adaptern.
- Stormar är farliga för alla elektriska apparater. Om nät- eller antennenledningar träffas av blixten kan apparaten skadas, även om den är avstängd. Du bör koppla bort apparatens alla kablar och kontakter innan en storm.
- För att rengöra apparatens skärm, använd en fuktig och mjuk trasa. Använd endast rent vatten, aldrig tvättmedel och använd inte i något fall lösningsmedel.

- Placera TV:n nära väggen för att undvika att den välter när man trycker på den.
- **VARNING** - Placera aldrig en TV på en instabil plats. En TV-apparat kan falla, orsaka allvarlig personskada eller dödsfall. Många skador, särskilt på barn, kan undvikas genom att vidta enkla försiktighetsåtgärder som:
- Använd skåp eller stativ som rekommenderas av tillverkaren av TV-apparaten.
- Använd endast möbler som säkert kan stödja TV-apparaten.
- Se till att TV:n inte hänger över kanten på den stödjande möbelen.
- Placera inte TV:n på höga möbler (till exempel skåp eller bokhyllor) utan förankring för både möbelen och TV:n på ett passande stöd.
- Placera inte TV:n på duk eller andra material som kan finnas mellan TV-apparaten och stödjande möbler.
- Förklara för barn att det är farligt att klättra på möbler för att nå TV:n eller dess kontroller.
- Se till att barn inte klättrar eller hänger på TV:n.
- Om din befintliga TV-apparat ska bevaras och flyttas, bör samma överväganden som ovan tillämpas.
- Instruktionerna nedan är ett säkrare sätt att montera TV:n, genom att fästa den på väggen och undvika risken att den faller framåt och orsakar skador.
- För denna typ av installation behöver du en fastsättningskabel.
 - A) Med användning av ett/båda övre väggmonteringshålen och skruvarna (skruvarna finns redan i väggmonteringshålen) fäst ena änden av fastsättningskabeln till TV:n.
 - B) Fäst den andra änden av fastsättningskabeln i din vägg.
- Programvaran på TV:n och OSD-layouten kan ändras utan föregående meddelande.
- Obs: I fall av elektrostatisk urladdning (ESD) kan apparaten visa felaktig funktion. I sådana fall stäng av TV:n och på igen. TV:n kommer att fungera normalt.

Varning:

- Använd inte TV:n direkt efter uppackning. Vänta tills TV:n värms upp till rumstemperatur innan du använder den.
- Anslut aldrig några externa enheter till en påslagen apparat. Stäng inte bara av TV:n utan även enheterna som ska anslutas! Anslut TV-kontakten i vägguttaget efter att du avslutit några externa enheter och antennen!
- Se alltid till att det finns fri åtkomst till TV:ns stickkontakt.
- Apparaten är inte avsedd för användning på en arbetsplats utrustad med bildskärmar.
- Systematisk användning av hörlurar på hög volym kan leda till irreversibla hörselskador.
- Försäkra dig om miljövänligt avyttrande av denna apparat och alla komponenter inklusive batterier. Om du är osäker, kontakta din lokala myndighet för information om återvinning.
- När du installerar apparaten, glöm inte att möbelytor är behandlade med olika lacker, plast, etc. eller kan de vara polerade. Kemikalier som ingår i dessa produkter kan reagera med TV-stativet. Detta kan resultera i att bitar av materialet klibbar fast på möbelytan, vilket är svårt att ta bort, om inte omöjligt.
- Skärmen på din TV har framställts under högsta kvalitetsomständigheter och kontrollerades i detalj för felaktiga pixlar flera gånger. På grund av de tekniska egenskaperna under tillverkningsprocessen är det inte möjligt att eliminera förekomsten av ett litet antal felaktiga punkter på skärmen (även med maximal omsorg under produktionen). Dessa felaktiga pixlar anses inte som fel enligt garantivillkoren, om deras omfattning inte är större än de gränser som definieras av DIN-normen.
- Utrustning som är kopplad till skyddsjord via jordat vägguttag och/eller via annan utrustning och samtidigt är kopplad till kabel-TV nät kan i vissa fall medföra risk för brand. För att undvika detta skall vid anslutning av utrustningen till kabel-TV nät galvanisk isolator finnas mellan utrustningen och kabel-TV nätet.
- Tillverkaren kan inte hållas ansvarig för kundservicerelaterade problem relaterade till innehåll eller tjänster från tredje part. Frågor, kommentarer eller service relaterade frågor avseende innehåll eller tjänst från tredje part ska göras direkt till den tillämpliga innehålls- eller tjänsteleverantören.

- Det finns en mängd orsaker till varför du kanske inte kan få tillgång till innehåll eller tjänster från enheten som inte är relaterade till enheten i sig själv, innefattande, men inte begränsat till, strömväbrott, Internetanslutningen, eller underlåtenhet att konfigurera enheten på rätt sätt. UMC Poland, dess chefer, tjänstemän, anställda, agenter, entreprenörer och dotterbolag skall inte hållas ansvariga gentemot dig eller någon tredje part i förhållande till sådana fel eller underhållsstopp, oavsett orsak eller om det hade kunnat undvikas eller inte.
- Allt innehåll från tredje part eller tjänster som är tillgängliga via den här enheten levereras till dig på en "i befintligt skick" och "vid tillgänglighet" basis och UMC Poland och dess dotterbolag lämnar inga garantier eller utfästelser av något slag till dig, vare sig uttryckligen eller underförstått, inklusive, utan begränsning, garantier om säljbarhet, icke-intrång, lämplighet för ett visst ändamål eller garantier om lämplighet, tillgänglighet, exakthet, fullständighet, säkerhet, titel, användbarhet, brist på försumlighet eller felfri eller oavbruten drift eller användning av innehåll eller tjänster som tillhandahålls till dig eller att innehållet eller tjänsterna kommer att uppfylla dina krav eller förväntningar.
- "UMC Poland" är inte en agent och tar inget ansvar för handlingar eller försummelse av tredje parts innehåll eller tjänsteleverantörer, eller någon aspekt av innehållet eller tjänster i samband med sådana tredjepartsleverantörer.
- Under inga omständigheter kommer "UMC Poland och/eller dess dotterbolag att vara ansvariga gentemot dig eller någon tredje part för några direkta, indirekta, särskilda, tillfälliga, straffbara, följdskador eller andra skador, om teorin om ansvar grundas på kontrakt, kränkning, försumlighet, garantibrott, strikt ansvar eller på annat sätt och om UMC Poland och/eller dess dotterbolag eller inte har informerats om risken för sådana skador.

CE-förklaring:

- Härmed, förklarar UMC Poland Sp. z o.o. att denna LED-TV är i enlighet med de väsentliga kraven och övriga relevanta bestämmelser som framgår av RED direktiv 2014/53/EU. Hela texten för EU-försäkran om överensstämmelse finns tillgänglig via länken www.umc-poland.com/declaration-of-conformity/

Viktig information om användning av TV-spel, datorer, bildtexter och andra fasta bildvisningar.

- Utökad användning av fasta bildprogrammaterial kan orsaka en permanent "skuggbild" på LCD-skärmen (detta benämns ibland felaktigt som "bränna fast på skärmen"). Denna skuggbild syns sedan permanent på skärmen i bakgrunden. Det är irreversibla skador. Du kan undvika sådan skada genom att följa instruktionerna nedan:
- Minska ljusstyrka/kontrastinställningen till en minimal visningsnivå.
- Visa inte fasta bilder under en lång tid. Undvik visande av:
 - » Text-TV-tid och diagram,
 - » TV-menyer
 - » I "Paus"-läge (håll kvar): Använd inte detta läge under en längre tid, t.ex. när du tittar på en video.
 - » Stäng av apparaten om du inte använder den.

Batterier

- Observera rätt polaritet när du sätter i batterierna.
- Utsätt inte batterierna för höga temperaturer och placera dem inte på platser där temperaturen kan öka snabbt, t.ex. nära elden eller i direkt solsken.
- Utsätt inte batterierna för överdriven strålningsvärme, kasta dem inte i elden, ta inte isär dem och försök inte att ladda icke-laddningsbara batterier. De kan läcka eller explodera.
 - » Använd aldrig olika batterier tillsammans eller blanda nya och gamla.
 - » Kassera batterier på ett miljövänligt sätt.
 - » De flesta EU-länder reglerar kasseringen av batterier enligt lag.



Kassering

- Kasta inte den här TV:n som sorterat hushållsavfall. Returnera den till en uppsamlingsplats för återvinning av WEEE. Genom att göra så, hjälper du till att spara resurser och skydda miljön. Kontakta din återförsäljare eller lokala myndigheter för mer information.



Vad som finns i förpackningen

Leverans av denna TV innehåller följande delar:

- | | |
|--------------------|-----------------------------------|
| • 1x TV | • 1x TV-stativ installationspaket |
| • 1x Stativ | • 2x AAA-batterier |
| • 1x Fjärrkontroll | • 3x Garanti kort |

Montera stativet

Följ instruktionerna på sista sidan i denna användarhandbok.

Komma igång - första inställningarna

- Sätt i de medföljande batterierna i fjärrkontrollen.
- Anslut TV:n till TV-antennuttaget med den medföljande RF-kabeln.
- Anslut strömkabeln till eluttaget och slå på TV:n med hjälp av standby-knappen på TV:n.
- När du slår på TV:n, kommer du att välkomnas av menyn **Första installationen**. Om den inte visas, tryck på [MENU] på fjärrkontrollen och sedan 8-8-8-8 och menyn kommer att visas. Om du vill göra ändringar i någon av standardinställningarna använder du bländningsknapparna ▲/▼/◀/▶. För att lämna denna meny när som helst, tryck på knappen [EXIT].
- Ställ in önskade inställningar på skärmen FÖRSTAGÅNGSINSTALLATION.**

DVB-antenn - Du kan välja mellan märksänd (DVB-T), kabel (DVB-C) eller satellit (DVB-S)*.

Språk - Ställ in TV-meny språk.

Automatisk kanalinställning - Välj om du vill ställa in endast Digital (DTV) Analog (ATV) eller både digital och analog (DTV + ATV).

- **Land** - Ställ in önskat land.

Miljö - Välj platsen för TV:n. För hemanvändning, välj Hemläge. För butiksdemonstrationsläge, ställ in Butiksläge.

Sortering av LCN - Ställ in LCN till PÅ om du vill ordna kanaler enligt leverantörsinställningar (gäller endast DVB-T och DVB-C-kanaler).

- Tryck på knappen [OK] för att starta inställningsprocessen.**

- Valfria kanalförinställningar DVB-C:**

Behåll alla standardinställningar som rekommenderas.

Om DVB-C-kanaler inte hittas, kontakta din leverantör för giltigt "Nätverks-ID". Utför därefter en ny sökning. Tryck på [MENU], välj "Nätverks-ID" och ange nätverks-ID.

- Valfria kanalförinställningar DVB-S2*:**

Välj "Satellit" i "DVB Antenn" i menyn för valfria förinställda kanaler.

Här kan du välja mellan de olika satelliterna. Sedan valet avslutats, kommer kanallistan för den exakta satelliten att finnas tillgänglig för import till ditt TV-system.

Bekräfta med knappen [OK] på fjärrkontrollen för att börja sökningen.

TIPS: Om du saknar kanaler, kommer sannolikt signalstyrkan att vara orsaken till detta, då bör du överväga att ansluta signalförstärkare och göra en ny inställning på din TV.

* - Endast tillgängligt för TV-apparater med DVB-S-tuner

Fjärrkontroll

Se fjärrkontrollbilden på den andra sidan i denna användarhandbok.

- ☺ **STANDBY** - Slå på TV:n när den är i standby eller vice versa.
- MUTE** - Stäng av ljudet eller vice versa.
- DTV** - Byt till digital TV-källa.
- RADIO** - Byt till Digital och växla mellan TV och radio i digitalt läge.
- USB** - Byt till USB-källa.

- 0 - 9** - För att välj en TV-kanal direkt.
- TV GUIDE** - Öppnar 7 dags TV-guiden (digitalt läge).
- ↺** - För att återgå till föregående visad kanal.
- VOL ▲/▼** - För att öka / minska ljudnivån.
- S.MODE** - Bländrar genom ljudlägen.
- P.MODE** - Bländrar genom bildlägen.
- FAV** - För att visa favoritmenyn.
- CH ▲/▼** - För att öka eller minska den kanal som visas.
- (▲/▼/◀/▶/OK)** - Gör att du kan navigera i menyerna på skärmen och justera systeminställningarna efter dina önskemål. När du tittar på TV trycker på OK för att visa kanallistan.
- MENU** - För att visa OSD-menyn.
- EXIT** - För att avsluta alla menyer.
- SOURCE** - För att visa ingång/källmenyn.
- INFO** - För att visa programinformationen.
- ASPECT** - Om du vill växla skärmen mellan de olika bildformaten.
- SLEEP** - Tryck upprepade gånger för att gå igenom insomningsalternativ.
- AUDIO** - Om du vill ändra ljudspråk (om tillgängligt).
- SUBTITLE** - Om du vill växla dialogen längst ned på skärmen (på/av).
- TEXT** - Text-TV-läge - Om du vill se text-TV.
- TEXT HOLD** - Text-TV-läge - Håll kvar den aktuella sidan som visas.
- TEXT / DVD / ZOOM** - Text-TV-läge - för att zooma in
- ◀◀** - För att starta det aktuella kapitlet
- ▶▶** - För att gå framåt till nästa kapitel
- /▲** - För att stoppa uppspelningen / För att MATA UT skivan tryck/ håll nere knappen i 4 sekunder.
- ◀◀** - För att spela i snabbspola bakåt läge.
- ▶▶** - För att spela i snabbspola framåt läge.
- ▶|** - För att spela upp/pausa.
- FÄRGKNAPPAR** - Ytterligare text-TV och OSD-funktioner.

TV-kontrollspak

TV-kontrollspaken finns i det nedre vänstra hörnet av TV:ns baksida. Du kan använda den i stället för fjärrkontrollen för att styra de flesta funktionerna i din TV.

När TV:n är i standby-läge:

- kort tryck på kontrollspaken - Ström på

Medan du tittar på TV:

- HÖGER/VÅNSTER - volym upp/volym ner
- UPP/NED - byter kanal upp/ned
- kort tryck - visar meny / Källa / Ström / Avsluta

Medan du är i meny:

- HÖGER/VÅNSTER/UPP/NED - navigering av markören i menyer på skärmen
- kort tryck - OK/Bekräfta markerat objekt
- långt tryck - Tillbaka till föregående meny

Att välja läge ingång/källa

Om du vill växla mellan de olika ingångarna/anslutningarna.

a) Med hjälp av knapparna på fjärrkontrollen:







- Tryck på [SOURCE/☐] - Källmenyn visas.
- Tryck på [▼] eller [▲] för att välja den ingång du vill ha.
- Tryck på [OK].

b) Använd TV-kontrollspinnen:

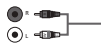
- Med kort tryck på kontroll håller du in.
- Flytta vippan [◀] för att välja källan.
- Tryck på OK.

Anslutningar



	HDMI 1, 2 in HDMI-ingång 1, 2
	R/L - Ljud in Video ljudingång
	Video (CVBS) VIDEO-ingång
	CI Card IN CI-ingång
	RF In RF / TV antenningång
	Sat In Satellitgång
	Digital KOAX ljudutgång Digital koax utgång
	HÖRLURAR 3,5 mm hörlursuttag

TV-meny navigering

För att få tillgång till den här menyn tryck på knappen [MENU] på fjärrkontrollen. För att gå in i en meny tryck på [OK]. Om du vill göra ändringar i någon av standardinställningarna använder du bläddringsknapparna (▲/▼/◀/▶). För att bekräfta några inställningar tryck på knappen [OK]. För att lämna denna meny när som helst, tryck på knappen [EXIT].

Bild

Bildläge - Välj bland följande förinställningar.

- **Dynamisk** - Rekommenderade inställningar för snabbbrörliga bilder
- **Standard** - Standardinställningar
- **Mild** - Ställ in för att vara ljusare i färgen och mindre ljus
- **Personlig** - Låter dig manuellt ändra alla inställningar
- **Ekonomi** - Förbruka 15 % mindre energi.

Kontrast - Justera balansen mellan svart och vitt.

Ljusstyrka - Öka eller minska ljusstyrkan i bilden.

Färg - Ökar färgen från svart och vitt.

Nyans - Låter dig öka eller minska graden av färgton i bilden (endast för NTSC-signaler).

Skärpa - Öka eller minska skärpan i bilden.

Färgtemperatur - Välj bland följande förinställningar.

- **Kall** - Ökar det blåa i bilden
- **Normal** - Standardinställningar
- **Varm** - Ökar det röda i bilden

Brusreducering - Filterar och minskar brus (störning) på bilden

Bildförhållande - Bildformat varierar beroende på kanal/sändning.

- Det finns ett antal olika alternativ för att bäst uppfylla dina behov.
- **Auto** - Visar automatiskt det bästa bildformatet. Så att bilden är i rätt läge. Kan ha svarta linjer i toppen/botten och/eller sidorna.
 - **4:3** - Visar 4:3-bild i sin ursprungliga storlek. Sidostaplar visas för att fylla ut 16:9 skärmen.
 - **16:9** - Fyller skärmen med en vanlig 16:9-signal.
 - **Zoom 1/2** - Bilden är i rätt proportion men zoomas in för att fylla skärmen.
 - **Punkt för punkt (HDMI)** - Kommer att visa bilden i sin ursprungliga upplösning utan någon förändring.
 - **PC mode** - bilden blir utan överskanning. Ställ in detta alternativ manuellt om en del av skärmen är dold när du ansluter datorn till TV:n.

Ljud

Ljudläge - Välj bland följande förinställningar

- **Standard** - Standardinställningar
- **Musik** - Betonar musik över röster
- **Film** - Ger levande och fylldigt ljud för filmer
- **Sport** - Betonar ljudet för sport
- **Personligt** - Väljer dina personliga ljudinställningar

Equalizer - Justerar volymen på olika ljudfrekvenser. Equalizerns ljudnivåer kan bara justeras när ljudläget "Personligt" väljs.

Balans - För att växla ljudet mellan vänster och höger högtalare.

Auto volymnivå - När "på" har valts, kommer volymen att stanna på en konstant nivå oberoende av ingång/källa.

Surround Sound - Gör att du kan slå PÅ eller AV surroundljudeffekten.

Digital utgång - Detta är den digitala ljudutgången.

Välj mellan följande alternativ:

- **Auto** - väljer de bästa inställningarna automatiskt
- **PCM** - Välj det här alternativet om du ansluter till en stereo Hi-Fi via digital kabel. (Pulskodmodulering (PCM) är en digital representation av en analog signal)

SPDIF-fördröjning (ms) - Gör att användaren kan ställa in ljudinställningen för att synkronisera bild och ljud för externa högtalare anslutna via digital ljudutgång.

Ljudfördröjning (ms) - Gör att användaren kan ställa in ljudinställningen för att synkronisera bild och ljud för TV-högtalare.

Ljudbeskrivning - Ytterligare ljudspår för synskadade.

Endast tillgängligt på utvalda DTV-visningar.

- **Volym för ljudbeskrivning** - För att justera volymen för ljudbeskrivningsspår

Kanal

Automatisk inställning - Gör att du kan ställa om TV:n för alla digitala kanaler, digitala radiostationer och analoga kanaler.

Analog manuell inställning - Låter dig manuellt ställa in din analoga signal.

Digital manuell inställning - Låter dig manuellt ställa in din digitala signal.

Kanalredigering - Låter dig ta bort, hoppa

över och lägga till favoritkanaler.

- **Röd knapp** - ta bort vald kanal.
- **Grön knapp** - flytta vald kanal.
- **Blå knapp** - hoppa över vald kanale. Kanaler som valts att hoppas över kommer inte att visas när du trycker på CH+ eller CH- knapparna.

Schemalista - Listar dina programpåminnelser.

Signalinformation - Information om DVB-signal.

CI-information - Pay per view-tjänster kräver att ett "smartcard" sätts in i TV:n. Om du prenumererar på en pay per view-tjänst kommer leverantören att tillhandahålla dig en "CAM" och ett "smartcard". Din CAM kan sedan sättas in i din COMMON INTERFACE PORT (CI-kort in).

Diskinställning* - Denna meny är endast tillgänglig i DVB-S2 läge. Du kan välja vilken typ av satellit, din transponder och din LNB-typ, etc.

Programuppdatering (OAD) - På / Av.

Välj På, TV: n uppdateras automatiskt.

* - Endast för modeller med DVB-S-tuner

Tid

Autosynk - På / Av.

Om du väljer På kan du ställa in datum och tid klockan och vice versa.

Klocka - Ställ in datum och tid. Datum och tid ställs in automatiskt i DVB-läge.

Av-tid - Låter dig ställa in en viss tid för din TV att stängas av.

På-tid - Låter dig ställa in en viss tid för din TV för att slås på, kanalen som ska visas, källan den ska vara på och även volymen. Denna funktion kan sedan ställas in på olika sätt för att upprepas varje dag eller på en viss dag.

Tidszon - Ändra aktuell tidszon.

Insomningstimer - Låter dig ställa in insomningstimeren så att TV-apparaten stängs av automatiskt efter en viss tid.

Auto standby - Inställning för auto standby i timvisa steg: Av -> 3t -> 4t -> 5t.

OSD Timer - Låter dig justera tidsperioden menyn på skärmen stannar på skärmen innan den försvinner.

Lås

Systemlås - Gör att du kan låsa eller låsa upp menyn. Du kommer att bli tillfrågad om att ange ett 4-siffrigt lösenord. Använd ► knappen för att avsluta lösenordsinmatningen. Använd ◀ knappen för att rensa. Standardlösenordet är 0000.

Ange lösenord - Ändra standardlösenordet.

Kanallås - Lås specifika TV-kanaler.

Förälders sällskap - Låsa TV-kanaler baserat på ålderbegränsning.

Knapplås - Lås TV-knapparna.

- **Av** - Alla TV-knappar är upplåsta.

- **På** - Alla TV-knappar är låsta

Inställningar

Språk - Låter dig ändra språk i menyn.

TT-språk - Gör det möjligt att ändra Text-TV språket.

Ljudspråk - Låter dig ändra ljudspråk på valda DVB-kanaler.

Textning - Välj Textning På / Av.

Undertextspråk - Låter dig ändra undertextspråk på utvalda DVB-kanaler.

Hörselnedsättning - Om signalen ger stöd för hörselnedsättning kan undertexter spelas upp genom att trycka på "Undertext". Om du anger Hörselnedsättning PÅ och byter till en kanal med stöd för hörselnedsättning aktiveras undertexter automatiskt.

LED Status - Låter användaren slå PÅ eller AV LED-strömindikatorlampan, när TV:n används. (När det här alternativet är inställt på AV blinkar LED-strömindikatorlampan när fjärrkontrollen används).

Blå skärm - Ändrar bakgrunden när det inte finns någon insignal mellan transparent och blå bakgrund (endast tillgängligt på vissa källor).

Förstagångsinstallation - Startar förstagångsinstallationen.

Återställ TV - Det här återställer menyerna till fabriksinställningarna.

Programvaruuppdatering (USB) - Från tid till annan kan vi släppa ny firmware för att förbättra driften av TV:n (finns att ladda ner). Den här menyn låter dig installera den nya programvaran/firmware på TV:n. Ytterligare detaljer om hur man gör detta kommer att utfärdas med ny firmware. Kontakta hjälplinjen eller se 'www.umc-poland.com/blaupunkt/'.

VARNING: Stäng inte av strömmen till TV:n förrän uppgraderingen är klar!

HDMI CEC* - Låter dig styra enheter som är anslutna via HDMI med TV:ns fjärrkontroll.

- **CEC Kontroll** - ställ in CEC-funktioner på/av.
- **Ljudmottagare** - Sänder ljudsignalen från markbunden/satellit-sändning via HDMI till AV-mottagaren utan att använda några ytterligare ljudkablar. Den här funktionen är endast tillgänglig på HDMI ARC utgång.
- **Enhet automatisk avstängning** - Stänger automatiskt av anslutna enheter via HDMI CEC, när du stänger av TV:n.
- **TV Automatisk start** - När du slår på någon ansluten HDMI CEC-enhet, kommer TV:n att starta automatiskt.
- **Enhetslista** - Visa lista över anslutna CEC-enheter
- **Enhetsmeny** - Låter dig komma åt enhetsmenyn och använda menyn med TV:ns fjärrkontroll.

Versionsinfo - Visar version av TV-programvaran

Butiksläge** - Slår PÅ/AV butiksdemonstrationsläget

* - **HDMI CEC måste stödjas av ansluten enhet.**

** - **Endast tillgängligt om butiksläge valdes under förstagångsinstallationen**

7 dagars TV-guide

TV-guide är tillgängligt i Digital-TV-läge. Den ger information om kommande program (där det stöds av den digitala kanalen). Du kan se start- och sluttiden för alla program och på alla kanaler under de närmaste 7 dagarna och ställa in påminnelser.

1. Tryck på **[TV GUIDE]**. Följande 7 dagars TV-guide visas.

2. Navigera genom menyn med ▲/▼/◀/▶.

Du kan nu:

Ställ in en påminnelse genom att trycka på BLÅ.

Visa en tidigare dag genom att trycka på RÖD.

Visa nästa dag genom att trycka på GRÖN.

Visa schemallistan genom att trycka på GUL.

[INFO] visar detaljerad information om den valda posten

3. Tryck på **[EXIT]** för att avsluta 7-dagars TV-guiden.

USB-läge / Mediaspelare

USB-läge erbjuder uppspelning av olika typer av innehåll som du har sparat på ditt USB-minne. Vid övergång till USB-källa visas USB-lägets menyskärm. Innehållet kommer att delas in i foto, musik, film och text baserat på filtyp.

1. Du kan navigera genom menyerna med hjälp av bläddringsknapparna ▲/▼/◀/▶. För att bekräfta det objekt du vill spela upp/visa tryck på [OK].
2. Markera den enhet du vill ha. (Om enheten bara har 1 partition ser du bara 1 objekt).
3. Du kan nu komma åt objektet. Tryck på OK för att visa.
4. Medan du tittar kan du styra objektets uppspelningslägen med hjälp av fjärrkontrollens knappar eller genom att initiera uppspelningsnavigeringsmenyn och välja knapparna på skärmen ▲/▼/◀/▶ och [OK]

OBST: USB-förlängningskablar rekommenderas inte eftersom de kan orsaka en reducering av bild/ljudkvaliteten och driftstopp under uppspelning av USB-innehåll.

A Technical specification

B Model	BN24H1012EEB	BN32H1012EEB	BN40F1012EEB
C TV signal inputs	Antena 75 Ohm / Analog / DVB		
D Audio power	2 x 4W	2 x 6W	
E Voltage	100-240V~; 50/60Hz		
F Power consumption: (Eco/Standard/Max/Off/Standby/Annum); EEI	26/40(eco/max) / N/A W <0,5W / 38kWh; A	28/45/60/ N/A W <0,5W / 40kWh; A+	34/50/65/ N/A W <0,5W / 50kWh; A+

DVB-T2 & DVB-C & DVB-S2 (MPEG4 + HEVC)	
CI+ Slot	•
Digital Optical Audio Output	•
RF In - (Analog /Digital)	•
Composite/CVBS Video Input	•
R/L Audio input for Composite/CVBS	•
HDMI Input	2x
USB Input	•
Headphones output	•
Coaxial Digital Audio Out	•



24" | 60cm
32" | 80cm
40" | 100cm



24"/32" | 1366 x 768
40" | 1920 x 1080



24" (3000:1)
32" (1200:1)
40" (5000:1)



300 cd/m²

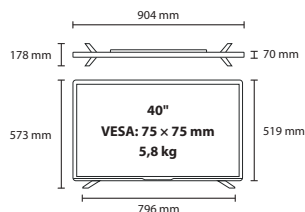
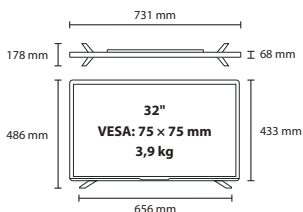
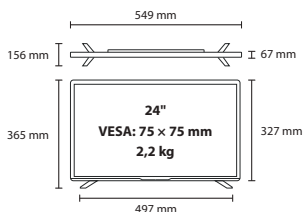

DEUTSCH

A Technische Angaben	C Antennen-Eingang	E Spannung
B Modell	D Musikleistung	F Stromverbrauch

FRANÇAIS

A Spécification technique	C Entrées de signaux de TV	E Tension
B Modèle	D Puissance audio	F Consommation d'énergie

ESPAÑOL

A Especificación técnica	C Entradas de señal de TV	E Voltaje
B Modelo	D Potencia de audio	F Consumo de electricidad

POLSKI		
A Dane techniczne	C Wejścia sygnału telewizyjnego	E Napięcie
B Model	D Moc dźwięku	F Pobór mocy
SLOVENSKY		
A Technické údaje	C Vstupy TV signálu	E Napájanie
B Model	D Audio výkon	F Spotreba energie
ČESKÝ		
A Technické údaje	C Vstupy TV signálu	E Napájení
B Model	D Audio výkon	F Spotřeba energie
РУССКИЙ		
A Технические спецификации	C ТВ входной сигнал	E Напряжение
B Модель	D Мощность звука	F +Энергопотребление
SRPSKI		
A Tehničke specifikacije	C ТВ сигнал улаза	E Napon
B Model	D Snaga zvuka	F Potrošnja napajanja
SLOVENŠČINA		
A Tehnične specifikacije	C TV vhodi signalov	E Napetost
B Model	D Moč zvoka	F Poraba električne energije
БЪЛГАРСКИ		
A Технически спецификации	C Входове за телевизионен сигнал	E Напрежение
B Модел	D Мощност на звуковите честоти	F Консумация на енергия
HRVATSKI		
A Tehničke specifikacije	C TV signal ulazi	E Napon
B Model	D Audio napajanje	F Potrošnja energije
DANSK		
A Teknisk specifikation	C TV signalindgange	E Spænding
B Model	D Lydeffekt	F Strømforbrug
SUOMI		
A Tekniset tiedot	C TV-signaalin tuloa	E Jännite
B Malli	D Ääniteho	F Virrankulutus
MAGYAR		
A Műszaki jellemzők	C TV jelbemenetek	E Feszültség
B Modell	D Hang teljesítmény	F Teljesítményfelvétel
ITALIANO		
A Specifiche tecniche	C Ingressi segnale TV	E Voltaggio
B Modello	D Potenza audio	F Consumo energetico
LIETUVIŲ		
A Techninės specifikacijos	C TV signalo įvestys	E Įtampa
B Modelis	D Garso galia	F Energijos sąnaudos
NEDERLANDS		
A Technische specificaties	C TV-signaal ingangen	E Spanning
B Model	D Audio vermogen	F Energieverbruik
NORSK		
A Teknisk spesifikasjon	C TV signalinnganger	E Spenning
B Modell	D Lydeffekt	F Strømforbruk
PORTUGUÊS		
A Especificação técnica	C Entradas de sinal de TV	E Voltagem
B Modelo	D Potência de áudio	F Consumo energético
ROMÂNĂ		
A Specificații tehnice	C Intrări semnal TV	E Tensiune
B Model	D Putere audio	F Consum de energie
SVENSKA		
A Teknisk specifikation	C TV signalgångar	E Spänning
B Modell	D Ljudeffekt	F Strömförbrukning
LATVISKI		
A Tehniskās specifikācijas	C TV signāla ieejas	E Spriegums
B Modeļis	D Audio jauda	F Enerģijas patēriņš

EESTI		
A Tehnilised andmed	C TV-signaalin tuloa	E Pinge
B Mudel	D Helivõimsus	F Võimsustarve
TÜRKÇE		
A Teknik özellikler	C TV sinyali girişi	E Voltaj
B Model	D Ses gücü	F Güç tüketimi
УКРАЇНСЬКИЙ		
A Технічні специфікації	C Входи телевізійного сигналу	E Напруга
B Модель	D Потужність звуку	F + Енергоспоживання
ΕΛΛΗΝΙΚΑ		
A Τεχνικές προδιαγραφές	C Είσοδο σήματος τηλεόρασης	E Τάση
B Μοντέλο	D Ισχύς ήχου	F Κατανάλωση ισχύος
עברית		
A מפרט טכני	C תשומות אותות טלוויזיה	E מתח
B דגם	D עוצמת שמע	F צריכת מתח

Compatible files in USB Mode

Media	File Ext.	Codec		Remark
		Video	Audio	
Movie	.mpg	MPEG-1, MPEG-2	MP3, AAC, PCM, AC3	Max Resolution: 1920x1080 Max Data rate: 40 Mbps
	.avi	MPEG-4, H.263, H.264		Max Resolution: 1920x1080 Max Data rate: 20 Mbps
	.ts	MPEG-2, H.264, H.265/HEVC		
	".mov/ .mkv"	MPEG-4, H.264, H.265/HEVC		
	.dat	MPEG-1, MPEG-2		
	.mp4	MPEG-4, H.264, H.265/HEVC		
		MPEG-1, MPEG-2		Max Resolution: 720x576 Max Data rate: 40 Mbps
Music	.mp3	-	MP3	Sample Rate 8K-48KHz Bit rate: 32K - 320Kbps Channel: Mono/Stereo
	".m4a/ .aac"	-	AAC	Sample Rate 16K-48KHz Bit rate: 32K ~ 442Kbps Channel: Mono/Stereo
Photo	".jpg/ .jpeg"	Progressive JPEG		Max Resolution: 1024x768
		Baseline JPEG		Max Resolution: 15360x8640
	.bmp	BMP		Max Resolution: 9600x4000 Pixel Depth 1/4/8/16/24/32 bpp
		.png	Non-Interlaced	
	Interlaced		Max Resolution: 1200x800	

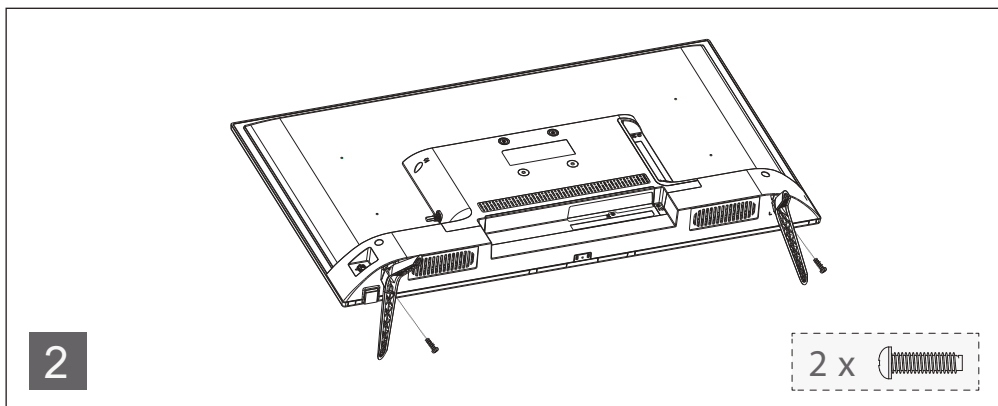
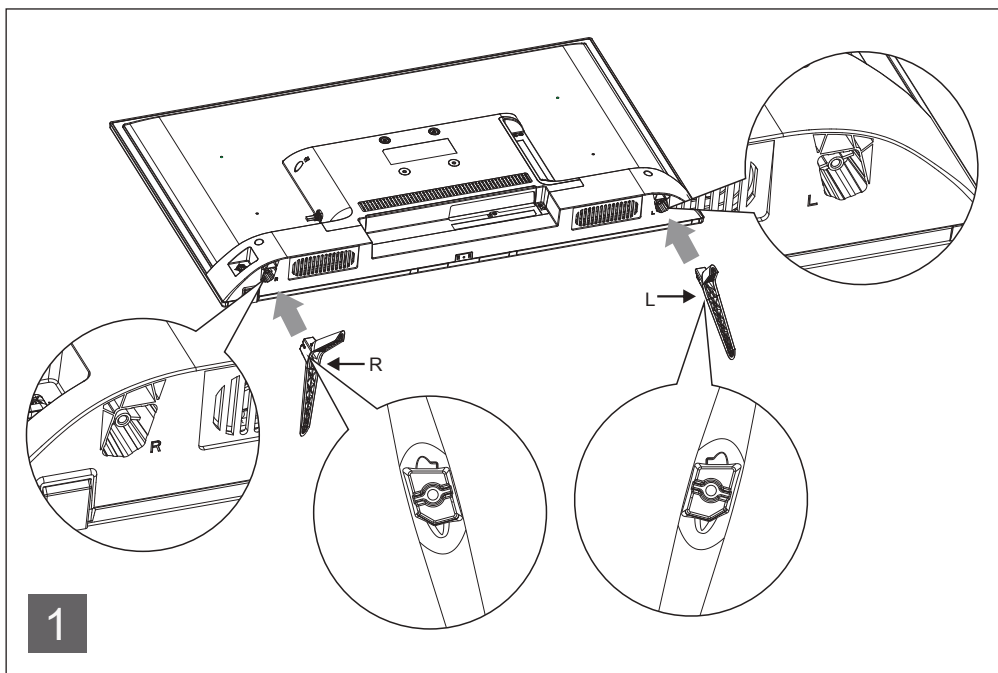

English: To assemble the base stand to the TV you will need a cross head screwdriver. To avoid damage to the TV screen during assembly ensure the TV is placed on a soft flat surface with the LCD screen facing downwards.

Deutsch: Zur Befestigung des Ständers am Fernsehgerät benötigen Sie einen Kreuzschraubendreher. Legen Sie das Fernsehgerät mit dem LCD-Bildschirm nach unten auf eine weiche, flache Oberfläche, um Schäden am Fernsehschirm zu vermeiden.

Français : Pour monter le support sur la TV, un tournevis pour vis cruciforme sera nécessaire. Pour éviter d'endommager l'écran TV pendant le montage, s'assurer que la TV est placée sur une surface plate, douce, avec l'écran LCD dirigé vers le bas.

Español: Para instalar el soporte a la televisión, se necesita un destornillador de estrella. Para evitar dañar la pantalla de la televisión durante su montaje, asegúrese de colocar el aparato en una superficie plana suave con el panel LCD hacia abajo.

Polski: Żeby zamocować podstawę telewizora potrzebny jest śrubokręt krzyżowy. Żeby uniknąć uszkodzenia ekranu podczas montażu, ułóż telewizor na miękkiej, płaskiej powierzchni z ekranem LCD skierowanym do dołu.

Slovensky: Pre montáž budete potrebovať krížový skrutkovač. Umiestnite telo TV na rovný povrch panelom smerom dole, dbajte na to, aby nedošlo k poškodeniu panelu. Prosím, pokračujte podľa pokynov v návode pre bezpečné umiestnenie televízora!

Česky: Pro montáž budete potřebovat křížový šroubovák. Umístěte tělo TV na rovný povrch panelem směrem dolů. Dbejte na to, aby nedošlo k poškození panelu. Prosím, pokračujte dle pokynů v návodu pro bezpečné umístění televizoru!

Русский: Для подсоединения опорных ножек ТВ вам понадобится отвертка с крестовой головкой. Во избежание повреждения экрана убедитесь, что ТВ расположен экраном вниз на мягкой ровной поверхности.

Srpski: Da biste montirali osnovni stalak na televizor trebaće vam šrafciğer krstaš. Da biste izbegli štetu nad ekranom televizora u toku montiranja, postarajte se da televizor bude postavljen na mekanu, ravnu površinu sa LCD ekranom okrenutim ka dole.

Slovenščina: Za montažo stojala na televizor potrebujete križni izvijač. Da med montažo ne poškodujete zaslon televizorja, televizor postavite na mehko ravno površino in zaslon LCD obrnite navzdol.

Български: За сглобяването на стойката към телевизора ще Ви бъде нужна кръстата отвертка. За да избегнете повреда на екрана на телевизора по време на сглобяването, го поставете върху мека плоска повърхност, като LCD екранът трябва да сочи надолу.

Hrvatski: Za pričvršćivanje stalka na TV bit će vam potreban odvijač. Kako ne bi došlo do oštećenja na TV zaslonu tijekom sklapanja, TV postavite na meku ravnu površinu tako da je LD zaslon okrenut prema dolje.

Dansk: Til montering af stativet til TV'et skal du bruge en krydskærvs-skruetrækker. For at undgå skader på TV-skærmen under monteringen skal du sørge for, at TV'et er placeret på en blød, flad overflade med LCD-skærmen nedad.

Suomi: Jalusta kiinnitetään televisioon ristipäämeissellillä. Ehkäise TV-näytön vahingoittuminen kokoonpanon aikana asettamalla se tasaiselle pinnalle nestekidenäyttö alaspäin.

Magyar: Az állvány TV-hez történő rögzítéséhez csillagcsavarhúzó szükséges. Szerelés közben helyezze a TV-t az LCD képernyővel lefelé fordítva egy puha sík felületre, nehogy a TV képernyő megsérüljön.

Italiano: Per attaccare il supporto al televisore avete bisogno di un cacciavite a stella. Per evitare di danneggiare lo schermo del televisore durante l'operazione, assicuratevi che questo sia posizionato su una superficie piatta e morbida, con lo schermo LCD all'ingiù.

Lietuvių: norint sumontuoti televizoriaus stovą, reikės atsuktuvo kryžmine galvute. Kad nepažeistumėte televizoriaus ekrano, LCD ekraną guldyskite ant minkšto, lygaus pagrindo.

Nederlandse: Om de voet aan de TV te bevestigen bent u een kruiskop schroevendraaier nodig. Om schade aan de TV te voorkomen tijdens de assemblage plaats de TV op een zacht vlak oppervlak met het LCD scherm naar beneden gericht.

Norsk: Bruk en stjerneskrutrekker for å montere stativet. For å unngå skade på TV-skjermen under montering, sørg for at TV-en er plassert på en myk flat overflate med LCD-skjermen vendt nedover.

Português: Para montar o suporte da base do televisor necessitará de uma chave de fendas em cruz. Para evitar danos no ecrã do televisor enquanto estiver a montar, certifique-se de que o televisor se encontra colocado numa superfície suave e lisa, com o ecrã LCD voltado para baixo.

Romania: Pentru asamblarea suportului de bază la televizor, veți avea nevoie de o șurubelniță în cruce. Pentru a evita deteriorarea ecranului TV în timpul asamblării, asigurați-vă că așezați televizorul pe o suprafață orizontală moale, cu ecranul LCD orientat în jos.

Svenska: För att montera basstativet till TV:n behöver du en stjärnskruvmejsel. För att undvika skador på TV-skärmen under montering se till att TV:n är placerad på en mjukt plan yta med LCD-skärmen nedåt.

Latviski: lai televizoram uzstādītu pamatnes statīvu, nepieciešams krusteniskais skrūvēgriezis. Lai salikšanas laikā nesabojātu televizoru, nodrošiniet, ka televizors tiek novietots uz mīksta un līdzena virsmas ar LCD ekrānu uz leju.

Eesti keel: Teleri põhiluse kokkupanemiseks vajate ristpeaga kruvikeerajat. Paigaldamise ajal telieriekraani mitte kahjustamiseks tuleb teler asetada ekraan allapoole pehmele tasasele pinnale.

Туркички: Alt standı TV'ye monte etmek için çapraz uçlu bir tornavidaya ihtiyacınız vardır. Montaj esnasında TV ekranına zarar gelmemesi için TV'yi LCD ekranı aşağıya bakacak şekilde yumuşak düz bir zemine koyun.

Український: У разі настінного монтажу телевізора ми рекомендуємо закрити отвори, що знаходяться в нижній частині телевізора, пластиковими зажимами, що входять до комплекту (дані отвори використовуються для кріплення підставки під телевізор).

Ελληνικά: Για τη συναρμολόγηση της βάσης και τη στερέωση της τηλεόρασης θα χρειαστείτε ένα σταυροκατσάβιδο. Για την αποφυγή ζημιάς στην οθόνη της τηλεόρασης κατά τη συναρμολόγησης, βεβαιωθείτε πως η τηλεόραση είναι τοποθετημένη σε μια μαλακή, επίπεδη επιφάνεια με την οθόνη LCD στραμμένη προς τα κάτω.

עברית: לצורך הרכבת מעמד הבסיס אל הטלוויזיה תזדקקו למברג פיליפס (ראש מוצלב). כדי למנוע אפשרות של נזק למסך במהלך ההרכבה, הניחו את הטלוויזיה על משטח רישך ישר כאשר מסך ה-LCD פונה כלפי מטה.

Trademarks



The terms HDMI, HDMI High-Definition Multimedia Interface, and the HDMI Logo are trademarks or registered trademarks of HDMI Licensing Administrator, Inc.



The DVB logo is the registered trademark of the Digital Video Broadcasting - DVB - project.



Manufactured under license from Dolby Laboratories. Dolby, Dolby Audio and the double-D symbol are trademarks of Dolby Laboratories.



UMC Poland Sp. z o.o.
Ostaszewo 57B, 87-148
Łysomice, Poland

Made in China



BLA/MAN/0404