

Panasonic

Operating Instructions
(Household) Rechargeable Shaver

Model No. ES-LL41
ES-LL21



ⓐ English.....	5	ⓓ Dansk.....	129	ⒸZ Český	247
ⓓ Deutsch	25	ⓖ Portuguese	149	ⓖK Slovensky	267
ⓖ Français.....	47	Ⓝ Norsk.....	169	ⓓ Magyar	287
ⓓ Italiano	69	ⓖ Svenska	189	ⓓO Română	307
ⓃL Nederlands	89	ⓖIN Suomi	209	ⓓR Türkçe.....	327
ⓓ Español.....	109	ⓖL Polski	227		

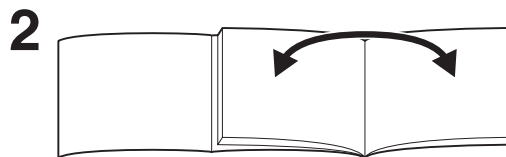
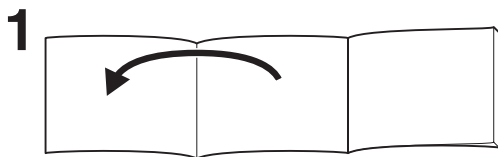

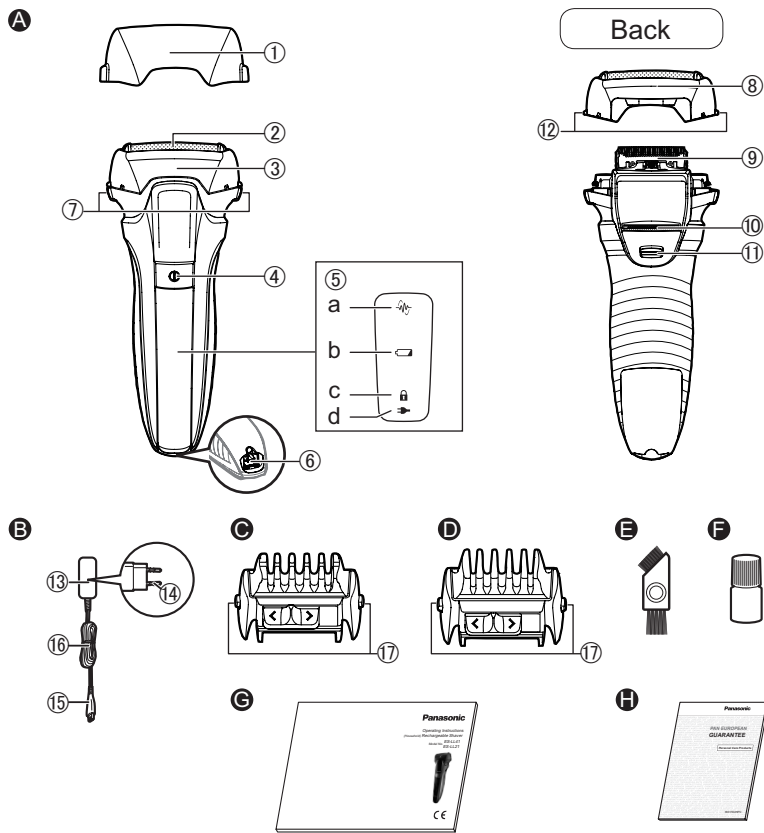

Panasonic

Operating Instructions
(Household) Rechargeable Shaver

Model No. ES-LL41
ES-LL21

Contents

Safety precautions	8	FAQ	19
Intended use	11	Troubleshooting	19
Parts identification	12	Service	21
Preparation	12	For environmental protection and recycling of materials	22
How to use	13	Specifications	23
Cleaning the shaver	16		
Replacing the system outer foil and the inner blades	18		

Thank you for purchasing this Panasonic product.

Before operating this unit, please read these instructions completely and save them for future use.

Warning

- This appliance can be used by children aged from 8 years and above and persons with reduced physical, sensory or mental capabilities or lack of experience and knowledge if they have been given supervision or instruction concerning use of the appliance in a safe way and understand the hazards involved. Children shall not play with the appliance. Cleaning and user maintenance shall not be made by children without supervision.
- The supply cord cannot be replaced. If the cord is damaged, the AC adaptor should be scrapped.

- This WET/DRY shaver can be used for wet shaving using shaving lather or for dry shaving. You can use this watertight shaver in the shower and clean with water. The following symbol means suitable for use in a bath or shower.



- Do not use anything other than the supplied AC adaptor for any purpose. Also, do not use any other product with the supplied AC adaptor. (See page 12.)
- The following symbol indicates that a specific detachable power supply unit is required for connecting the electrical appliance to the supply mains. The type reference of power supply unit is marked near the symbol.





Safety precautions



To reduce the risk of injury, loss of life, electric shock, fire, and damage to property, always observe the following safety precautions.

Explanation of symbols

The following symbols are used to classify and describe the level of hazard, injury, and property damage caused when the denotation is disregarded and improper use is performed.

 DANGER	Denotes a potential hazard that will result in serious injury or death.
 WARNING	Denotes a potential hazard that could result in serious injury or death.
 CAUTION	Denotes a hazard that could result in minor injury or property damage.

The following symbols are used to classify and describe the type of instructions to be observed.

 This symbol is used to alert users to a specific operating procedure that must not be performed.
 This symbol is used to alert users to a specific operating procedure that must be followed in order to operate the unit safely.

WARNING

► This product

This shaver has a built-in rechargeable battery. Do not throw into fire, apply heat, or charge, use, or leave in a high temperature environment.



- Doing so may cause overheating, ignition, or explosion.

Do not modify or repair.



- Doing so may cause fire, electric shock, or injury. Contact an authorized service centre for repair (battery change etc.).

Never disassemble except when disposing of the product.



- Doing so may cause fire, electric shock, or injury.

► **In case of an abnormality or malfunction** **Immediately stop using and remove the adaptor if there is an abnormality or malfunction.**

- Failure to do so may cause fire, electric shock, or injury.

<Abnormality or malfunction cases>



- **The main body, adaptor or cord is deformed or abnormally hot.**
 - **The main body, adaptor or cord smells of burning.**
 - **There is an abnormal sound during use or charging of the main body, adaptor or cord.**
- Immediately request inspection or repair at an authorized service centre.

► **Power supply**

Do not connect or disconnect the adaptor to a household outlet with a wet hand.



- Doing so may cause electric shock or injury.



WARNING

Do not immerse the AC adaptor in water or wash with water.

Do not place the AC adaptor over or near water filled sink or bathtub.



Never use the appliance if the AC adaptor is damaged or if the power plug fits loosely in a household outlet.

Do not damage, modify, or forcibly bend, pull, or twist the cord. Also, do not place anything heavy on or pinch the cord.

- Doing so may cause electric shock or fire due to a short circuit.

Do not use in a way exceeding the rating of the household outlet or the wiring.



- Exceeding the rating by connecting too many plugs to one household outlet may cause fire due to overheating.

Always ensure the appliance is operated on an electric power source matched to the rated voltage indicated on the AC adaptor.



Fully insert the adaptor.

- Failure to do so may cause fire or electric shock.

Disconnect the AC adaptor when cleaning the shaver with water.



- Failure to do so may cause electric shock or injury.

Regularly clean the power plug and the appliance plug to prevent dust from accumulating.



- Failure to do so may cause fire due to insulation failure caused by humidity.

► Preventing accidents

Do not store within reach of children or infants.

Do not let them use it.



- Putting parts or accessories in the mouth may cause an accident or injury.

If oil is consumed accidentally, do not induce vomiting, drink a large amount of water and contact a physician.



If oil comes into contact with eyes, wash immediately and thoroughly with running water and contact a physician.

- Failure to follow these instructions may result in physical problems.



CAUTION

► Protecting the skin

Do not use excessive pressure to apply the system outer foil to your lip or other part of your face. Do not apply the system outer foil directly to blemishes or injured skin.



Do not touch the blade section (metallic section) of the inner blade.

- Doing so may cause injury to skin or hand.

Do not forcefully press the system outer foil. Also, do not touch the system outer foil with fingers or nails when in use.



Do not use this product for hair on head or any other part of the body.

- Doing so may cause injury to skin or reduce the life of the system outer foil.

GB

D

F

I

NL

E

DK

P

N

S

FIN

PL

CZ

SK

H

RO

TR



CAUTION



Check the system outer foil for cracks or deformations before use.

- Failure to do so may cause injury to the skin.



Be sure to place the protective cap on the shaver when carrying around or storing.

- Failure to do so may cause injury to skin or reduce the life of the system outer foil.

► Note the following precautions

Do not wrap the cord around the adaptor when storing.



- Doing so may cause the wire in the cord to break with the load, and may cause fire due to a short circuit.



Do not allow metal objects or trash to adhere to the power plug or the appliance plug.

- Doing so may cause electric shock or fire due to a short circuit.



Do not disconnect the adaptor or the appliance plug by holding onto the cord.

- Doing so may cause electric shock or injury.



Do not share your shaver with your family or other people.

- Doing so may result in infection or inflammation.



Do not drop or hit against other objects.

- Doing so may cause injury.



Disconnect the adaptor from the household outlet when not charging.

- Failure to do so may cause electric shock or fire due to electrical leakage resulting from insulation deterioration.

Handling of the removed battery when disposing



DANGER



- The rechargeable battery is exclusively for use with this appliance. Do not use the battery with other products.
- Do not charge the battery after it has been removed from the product.
- Do not throw into fire or apply heat.
- Do not hit, disassemble, modify, or puncture with a nail.
- Do not let the positive and negative terminals of the battery get in contact with each other through metallic objects.
- Do not carry or store the battery together with metallic jewellery such as necklaces and hairpins.
- Do not use or leave the battery where it will be exposed to high temperatures, such as under direct sunlight or near other sources of heat.
- Never peel off the tube.
 - Doing so may cause overheating, ignition, or explosion.



WARNING

After removing the rechargeable battery, do not keep it within reach of children and infants.



- The battery will harm the body if accidentally swallowed.

If this happens, consult a physician immediately.



If the battery fluid leaks out and comes in contact with the eyes, do not rub the eyes, and thoroughly rinse with clean water, such as tap water.

- Failure to do so may cause eye injury.

Consult a physician immediately.



CAUTION



If the battery fluid leaks out and comes in contact with the skin or clothes, rinse off with clean water, such as tap water.

- Failure to do so may cause inflammation.

Intended use

- Treat yourself to wet lather shaves for at least three weeks and notice the difference. Your Panasonic WET/DRY shaver requires a little time to get used to because your skin and beard need about a month to adjust to any new shaving method.
- Do not bring the system outer foil into contact with hard objects. Doing so may damage the blades as they are very thin and deform easily.
- Do not dry the main body with a dryer or a fan heater. Doing so may cause malfunction or deformation of the parts.
- Do not leave the shaver exposed to direct sunlight with the foil frame detached. Doing so may deteriorate the waterproof rubber and degrade waterproof function, which may cause to malfunction.
- Store the shaver in a place with low humidity after use. Failure to do so may cause malfunction due to condensation or rust.
- Keep both the inner blades inserted. If only one of the inner blades is inserted, the shaver may be damaged.
- If you clean the shaver with water, do not use salt water or hot water. Do not soak the shaver in water for a long period of time.
- Before using a comb attachment, check that it has been installed correctly. Failure to do so may cause beard to be cut too short.

GB

D

F

I

NL

E

DK

P

N

S

FIN

PL

CZ

SK

H

RO

TR

Parts identification

A Main body

- ① Protective cap
- ② System outer foil
- ③ Foil frame
- ④ Power switch
- ⑤ Lamp display
 - a. Shaving sensor lamp (4/5)
 - b. Battery capacity lamp (←)
 - c. Switch lock lamp (🔒)
 - d. Charge status lamp (→)
- ⑥ Appliance socket
- ⑦ Foil frame release buttons
- ⑧ Outer foil section
- ⑨ Inner blades
- ⑩ Trimmer
- ⑪ Trimmer handle
- ⑫ System outer foil release buttons

B AC adaptor (RE7-87)

- ⑬ Adaptor
- ⑭ Power plug
- ⑮ Appliance plug
- ⑯ Cord

C Length adjustment comb attachment (1~3 mm) ES-LL41

- ⑰ Comb attachment release buttons

D Length adjustment comb attachment (5~7 mm) ES-LL41

- ⑰ Comb attachment release buttons

Accessories

- E Cleaning brush
- F Oil
- G Operating Instructions
- H Guarantee Card

Preparation

Charging the shaver

- Turn the shaver off.
- Wipe off any water droplets on the appliance socket.

1. Insert the appliance plug [B15] into appliance socket.

2. Plug the adaptor [B13] into a household outlet.

- Check that the charge status lamp (→) is glowing.
- Charging is completed after approx. 1 hour.

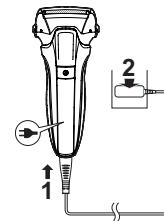

3. Disconnect the adaptor after charging is completed.

Note

You cannot operate the shaver while charging.

While charging



The charge status lamp (→) glows.

After charging is completed



The charge status lamp (→) turns off.

Abnormal charging



The charge status lamp (➔) will blink twice every second.

Notes

- After charging is completed, turning the power switch ON with the shaver plugged in will cause the charge status lamp (➔) to light up and then turn off after 5 seconds. This shows that the shaver is fully charged.
- When charging the shaver for the first time or when it has not been in use for more than 6 months, the charging time may change or the charge status lamp (➔) may not glow for a few minutes. It will eventually glow if kept connected.
- Recommended ambient temperature for charging is 10 °C – 35 °C. It may take longer to charge, or the charge status lamp (➔) will blink quickly and the battery may fail to charge properly in extremely high or low temperatures.
- The shaver can be used for approximately 2 weeks with a full charge.
(Based on one 3-minute dry-shave usages per day in an ambient temperature range of 20 °C – 30 °C.)
The number of usable days varies depending on the following conditions.
 - Beard thickness
 - Pressure applied to the skin
 - Usage frequency of the sonic vibration cleaning mode
 - Use of the trimmer attachment
- If there is noise from the radio or other sources while using or charging the appliance, move to a different location to use the appliance.

How to use

Using the shaver

1. Press and shave.

- The “shaving sensor”, which automatically adjusts the power depending on the beard thickness, will operate. It will shave with high power on areas where the beard is heavy, and reduce the power on areas where the beard is thin, to reduce burden on the skin.
- The power cannot be turned on when the switch lock lamp (🔒) blinks, as the power switch is locked. Press the power switch for more than 2 seconds to unlock.
(See page 14.)



Tips for better shaving

Apply the whole system outer foil perpendicularly against the skin and shave by slowly gliding the shaver over the face against the grain of the beard.

- The beard under the chin and around the throat can be shaved better by stretching the skin so the beard will stand.
- To prevent damaging the system outer foil, do not shave with only a part of the system outer foil.

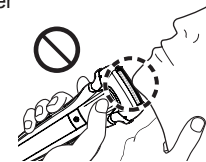
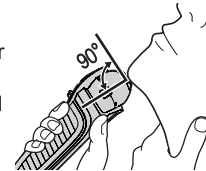

2. Press when finished.

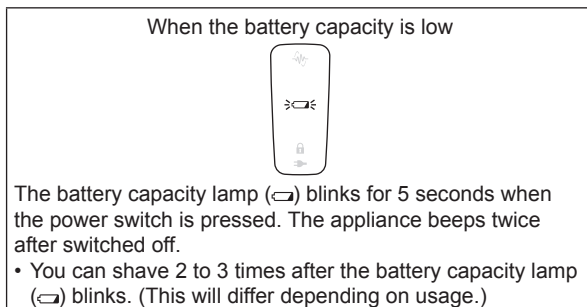
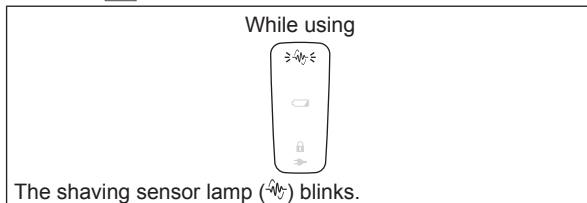

Notes

- The appliance may not operate in an ambient temperature lower than approximately 5 °C.
- The shaving sensor may not respond depending on the type and quantity of the shaving gel. This is not abnormal.
- Depending on the beard thickness or the amount of beard trimmings in the shaver head, the shaving sensor may not react and the driving sound may not change. This is not abnormal.









- To prevent erroneous operation, place your fingers on the thumb rest while using the shaver.









- The sonic vibration cleaning mode is activated when the power switch is pressed for more than 2 seconds while the shaver is not operating (the switch lock is unlocked). (See page 17.) You cannot shave in this mode.

► Locking/unlocking the power switch

Locking the power switch

<p>1. Press  once and then release.</p> <ul style="list-style-type: none"> The shaver starts operating. 	<p>2. Press  for more than 2 seconds until the switch lock lamp () turns on.</p> <ul style="list-style-type: none"> The shaver will stop operating. 	<p>3. Release .</p> <ul style="list-style-type: none"> The switch lock lamp () will light up for 5 seconds and turn off. 
---	--	---

Unlocking the power switch

<p>1. Press  for more than 2 seconds until the switch lock lamp () turns off.</p> 	<p>2. Once the shaver starts operating, release .</p> <ul style="list-style-type: none"> The switch lock lamp () will turn off. 
---	--

► Using the trimmer

1. Slide the trimmer handle up.
2. Press  and use.

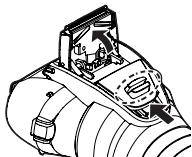

Press and hold the top knob (a) and slide the trimmer handle down to lower the trimmer.

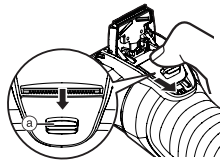

Tips for better usage

Apply the trimmer edge perpendicular to skin gently and move it to the arrow direction slowly.

Trimming sideburns or building beard shape



Pre-shave of long beards



Using the comb attachment **ES-LL41**

- Turn the shaver off.
- Apply the oil to the trimmer before and after each use. (See page 17.)
- Do not use with shaving creams applied or when the beard is wet. Wet beard can stick to the skin or clump making it difficult for the blade to cut.
- Comb beard and sideburns before trimming.

1. Slide the trimmer handle up.

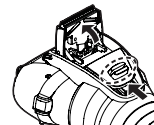

2. Mount the comb attachment to the main body until it clicks.

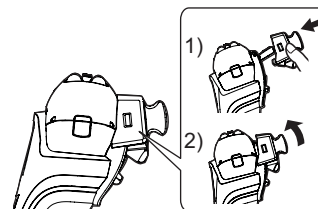

3. Slide the trimming height lever left and right to align it to the desired trimming length.

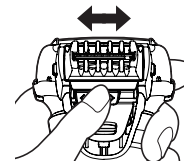

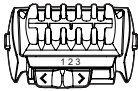
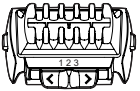
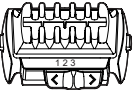
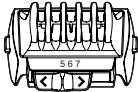
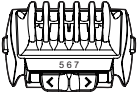
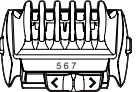
Trimming height (mm) (approx.)	Corresponding position of trimming height lever and trimming height mark		
1 mm	 1 mm	 2 mm	 3 mm
2 mm			
3 mm			
5 mm	 5 mm	 6 mm	 7 mm
6 mm			
7 mm			
7 mm			

- 4. Turn the shaver on, bring the comb of the comb attachment into contact with the skin, and cut the beard by moving the trimmer.**

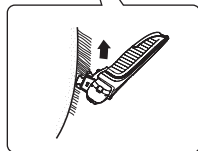

- 5. Press and hold the comb attachment release buttons to remove.**

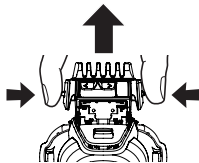

Notes

- Be careful not to cut your hand on the blade when attaching and removing the comb attachment.
- Hair trimmings may collect inside the comb attachment when a large volume of beard is cut, so discard hair trimmings after each use. (See page 17.)
- If the comb attachment is not attached properly, it may become loose during use resulting in excessive cutting.
- Sometimes the beard may be longer than the set trimming height.
- If the beard is too long, the trimming result may be affected. Please cut your beard to about 2 cm in length before using the trimmer.

Cleaning the shaver

We recommend cleaning the shaver after each use.



Cleaning with water

- Turn the shaver off and disconnect the AC adaptor.

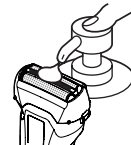
- 1. Apply some hand soap and some water to the system outer foil [A②].**



2. Press for more than 2 seconds to activate the sonic vibration cleaning mode.

- Splashing of foam is suppressed.
- The battery capacity lamp () and the charge status lamp () blink alternately.
- After about 20 seconds, it will be automatically turned off, or you can turn it off by pressing the power switch.

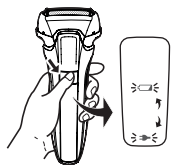

3. Remove the outer foil section.

- See page 18 for removing the outer foil section.

4. Clean the shaver, the outer foil section, the trimmer, and the comb attachment with running water.

- Splashing is reduced by rinsing the shaver in sonic vibration cleaning mode.
- After rinsing with water, shake the shaver up and down for a few times to remove excess moisture and then wipe off any drops of water with a dry cloth.

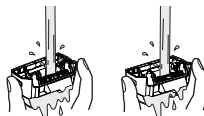

ES-LL41
1~3 mm

ES-LL41
5~7 mm

5. Dry the outer foil section, the shaver, the trimmer, and the comb attachment completely.

- Allow the shaver to dry in the shade, avoid direct sunlight.

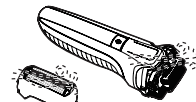

ES-LL41
1~3 mm



ES-LL41
5~7 mm

6. Lubricate the shaver.

It will keep the movement of the blade smooth and maintain a comfort shave.

1. Apply one drop of oil to each of the system outer foils.
2. Raise the trimmer and apply a drop of oil.
3. Switch the shaver on, and run it for approximately five seconds.
4. Switch off the shaver, and wipe off any excess oil from the system outer foil with a soft cloth.

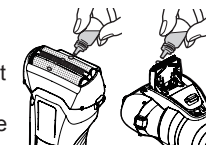

Notes

- Be careful not to hit the main body on the sink or any other object while draining the water. Failure to do so may cause malfunction.
- Do not wipe with thinners, benzine, alcohol etc. Doing so may cause malfunction, cracking or discoloration of the parts. Wipe with diluted soapy water.
- Do not use any kitchen or bathroom detergents other than hand soap. Doing so may cause malfunction.

Cleaning with the brush

Remove the outer foil section and the inner blades.
(See this page.)

► Cleaning with the long brush

Clean the outer foil section [A8], system outer foil [A2], the main body [A] and the trimmer [A10] using the long brush.

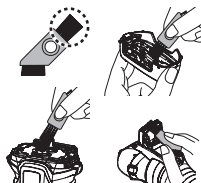

► Cleaning with the short brush

- Clean the inner blades [A9] using the short brush by moving it in direction as illustrated.
- Do not move the short brush perpendicularly against the blades as it will damage the inner blades and affect their sharpness.

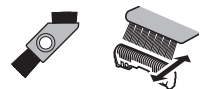

Replacing the system outer foil and the inner blades

System outer foil	Once every year
Inner blades	Once every two years

► Removing the outer foil section

Press the foil frame release buttons [A7] and lift the outer foil section [A8] upwards.

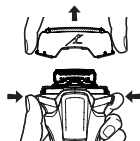

► Replacing the system outer foil

1. Press the system outer foil release buttons [A12] and pull down the system outer foil [A2].

- Do not press the system outer foil release buttons with excessive force.

Doing so may bend the system outer foil, preventing complete attachment to the foil frame.

2. Align the foil frame mark (↙) and the system outer foil mark (△) and securely attach together until it clicks.

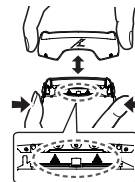

► Replacing the inner blades

1. Remove the inner blades [A9] one at a time.
2. Insert the inner blades one at a time.



► Attaching the outer foil section

After turning the foil frame mark (↙) to the front, securely attach the outer foil section [A8] to the shaver until it clicks.

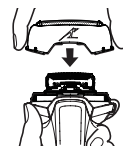

Note

Do not throw away the foil frame.

FAQ

Question	Answer
Will the battery deteriorate if not used for an extended period of time?	▶ The battery will deteriorate if not used for over 6 months, so make sure to perform a full charge at least once every 6 months.
Can I charge the shaver after every use?	▶ The battery used is a lithium-ion, so charging after every use will have no effect on battery life.
Why should the adaptor be disconnected after charge?	▶ Charging the battery for more than 1 hour will not affect battery performance, but disconnect the adaptor for safety and to save energy.
What is the constituent of the dedicated oil?	▶ Constituent of the oil is liquid paraffin.
Why does the appliance beep twice after switched off?	▶ The sound indicates that the battery capacity is running low. Please charge the appliance.

Troubleshooting

Perform the following actions.
If the problems still cannot be solved, contact the store where you purchased the unit or a service centre authorized by Panasonic for repair.

Problem	Action
The power switch does not turn ON.	▶ Unlock the switch lock. (See page 14.)
The shaving sensor does not respond.	▶ Depending on the beard thickness or the amount of beard trimmings in the shaver head, the shaving sensor may not react and the driving sound may not change. This is not abnormal.
	▶ The shaving sensor may not respond depending on the type and quantity of the shaving gel. This is not abnormal.
	▶ The shaving sensor may not respond when the remaining battery capacity is low. If this happens, recharge the shaver.
	▶ Apply oil. (See page 17.) ▶ The shaving sensor may not respond when there is not enough oil on the blades.

GB

D

F

I

NL

E

DK

P

N

S

FIN

PL

CZ

SK

H

RO

TR

Problem	Action
The shaving sensor responds even though the shaver is not in contact with the skin.	<p>Clean the beard trimmings from the shaver.</p> <p>▶ When the shaver is extremely dirty, wash with water. (See page 16.)</p> <p>Replace the system outer foil and/or inner blades.</p> <p>Expected life of system outer foil and inner blades:</p> <p>▶ System outer foil: Approximately 1 year</p> <p>Inner blades: Approximately 2 years</p>
Operating time is short even after charging.	<p>▶ Apply oil.</p> <p>▶ This can be improved by cleaning every time after shaving.</p> <p>▶ When the number of operations per charge starts to decrease, the battery is nearing the end of its life.</p>

Problem	Action
Shaver does not operate even after charging.	<p>▶ Use the appliance in an ambient temperature approximately 5 °C or higher.</p> <p>▶ The battery has reached the end of its life.</p> <p>The shaver will not operate with the AC adaptor connected.</p> <p>▶ Please use the shaver after it has been sufficiently charged and the AC adaptor disconnected.</p>
The driving sound changes while shaving.	<p>The shaving sensor is operating.</p> <p>▶ The sound changes depending on the beard thickness.</p>
Makes a loud sound.	<p>Apply oil.</p> <p>▶ The blades will not move smoothly when there is no oil on the blades, requiring more power.</p> <p>▶ The shaver makes a high-pitched sound due to the linear motor drive. This does not indicate a problem.</p> <p>▶ Confirm that the blades are properly attached.</p> <p>▶ Clean the system outer foil with the brush. (See page 18.)</p>
The odor is getting stronger.	<p>▶ This can be improved by cleaning every time after shaving.</p>

Problem	Action
Shavings fly out in all directions.	<ul style="list-style-type: none"> ▶ This can be improved by cleaning every time after shaving. ▶ Clean the inner blades with the brush when shavings are adhering to the inner blades.
System outer foil gets hot.	<ul style="list-style-type: none"> ▶ Apply oil. ▶ Check if the system outer foil is damaged or deformed. If yes, replace it. (See page 18.)
You do not get as close a shave as before.	<ul style="list-style-type: none"> ▶ This can be improved by cleaning every time after shaving. ▶ Replace the system outer foil and/or inner blades. ▶ Expected life of system outer foil and inner blades: System outer foil: Approximately 1 year Inner blades: Approximately 2 years ▶ Apply oil.

Service

Contact

Please visit Panasonic web site <http://www.panasonic.com> or contact an authorized service centre (You find its contact address in the pan european guarantee leaflet.) if you need information or if the shaver or the AC adaptor gets damaged.

Replacement parts

Replacement parts are available at your dealer or Service Centre.

Replacement parts for ES-LL41/ES-LL21	System outer foil and inner blades	WES9013
	System outer foil	WES9087
	Inner blades	WES9068

Battery life

The life of the battery is 3 years. The battery in this shaver is not intended to be replaced by consumers. Have the battery replaced by an authorized service centre.

GB

D

F

I

NL

E

DK

P

N

S

FIN

PL

CZ

SK

H

RO

TR

For environmental protection and recycling of materials

This shaver contains a Lithium-ion battery. Please make sure that the battery is disposed of at an officially assigned location, if there is one in your country.

Disposal of Old Equipment and Batteries Only for European Union and countries with recycling systems



These symbols on the products, packaging, and/or accompanying documents mean that used electrical and electronic products and batteries must not be mixed with general household waste.

For proper treatment, recovery and recycling of old products and used batteries, please take them to applicable collection points in accordance with your national legislation. By disposing of them correctly, you will help to save valuable resources and prevent any potential negative effects on human health and the environment.

For more information about collection and recycling, please contact your local municipality.

Penalties may be applicable for incorrect disposal of this waste, in accordance with national legislation.

Note for the battery symbol (bottom symbol)

This symbol might be used in combination with a chemical symbol. In this case it complies with the requirement set by the Directive for the chemical involved.



22

Disposal of the built-in rechargeable battery

Remove the built-in rechargeable battery before disposing of the shaver.

The battery must be disposed of safely.

Please make sure that the battery is disposed of at an officially designated location if there is one.

This figure must only be used when disposing of the shaver, and must not be used to repair it. If you dismantle the shaver yourself, it will no longer be waterproof, which may cause it to malfunction.

- Remove the shaver from the AC adaptor.
- Press the power switch to turn on the power and then keep the power on until the battery is completely discharged.
- Perform steps ① to ⑦ and lift the battery, and then remove it.
- Take care not to short circuit the positive and negative terminals of the removed battery, and insulate the terminals by applying tape to them.

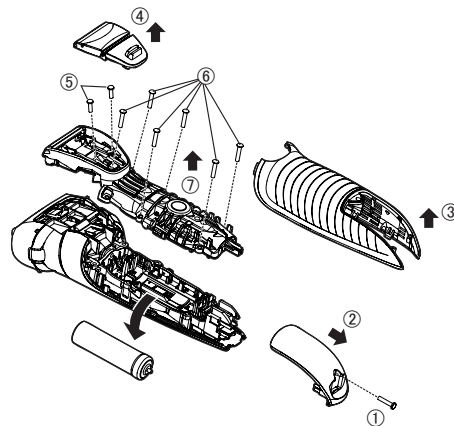

Specifications

Power Source	See the name plate on the AC adaptor. (Automatic voltage conversion)
Motor voltage	3.6 V---
Charging time	Approx. 1 hour
Airborne Acoustical Noise	In shaving mode: 63 (dB (A) re 1 pW) In trimmer mode: 65 (dB (A) re 1 pW)

This product is intended for household use only.

GB

D

F

I

NL

E

DK

P

N

S

FIN

PL

CZ

SK

H

RO

TR

Panasonic

Betriebsanleitung
(Haushalt) Akkurasierer

Modell Nr. ES-LL41
ES-LL21

Inhalt

Sicherheitsvorkehrung	28	HÄUFIG GESTELLTE FRAGEN.....	41
Beabsichtigter Gebrauch.....	32	Fehlersuche	41
Bezeichnung der Bauteile.....	33	Service.....	43
Vorbereitung	33	Umweltschutz und Recycling.....	43
Verwendungsweise	34	Spezifikationen	45
Reinigung des Rasierers	38		
Austausch der Scherfolien sowie der Schermesser	39		

Vielen Dank, dass Sie sich für den Kauf dieses Panasonic-Produkts entschieden haben.

Bevor Sie dieses Gerät in Betrieb nehmen, lesen Sie sich bitte diese Anleitung vollständig durch und bewahren Sie sie für ein späteres Nachschlagen auf.

Warnung

- Dieses Gerät kann von Kindern ab 8 Jahren und von Personen mit eingeschränkten physischen, sensorischen oder mentalen Fähigkeiten verwendet werden, oder von Personen, denen entsprechende Kenntnisse und Erfahrungen fehlen. Voraussetzung ist, dass sie dabei beaufsichtigt werden oder ihnen eine Einweisung gegeben wurde, wie sie das Gerät sicher verwenden können, und sie die damit verbundenen Risiken verstanden haben. Kinder dürfen nicht mit dem Gerät spielen. Die Reinigung und Wartung sollte nicht von Kindern ohne Aufsicht durchgeführt werden.
- Das Netzkabel kann nicht ausgetauscht werden. Wenn das Kabel beschädigt ist, muss der Netzadapter entsorgt werden.
- Dieser Nass-/Trockenrasierer kann für eine Nassrasur unter Verwendung von Rasierschaum sowie für eine

Trockenrasur verwendet werden. Sie können diesen wasserfesten Rasierer in der Dusche verwenden und ihn unter Wasser reinigen. Das folgende Symbol bedeutet, dass der Rasierer in der Badewanne oder unter der Dusche verwendet werden kann.



- Verwenden Sie keinen anderen als den mitgelieferten Netzadapter, egal zu welchem Zweck. Verwenden Sie auch kein anderes Produkt mit den mitgelieferten Netzadapter. (Siehe Seite 33.)
- Das folgende Symbol zeigt an, dass ein spezielles abnehmbares Netzteil für den Anschluss des elektrischen Gerätes an das Versorgungsnetz erforderlich ist. Die Typenbezeichnung des Netzteils ist neben dem Symbol angegeben.





Sicherheitsvorkehrung



Um das Risiko von Verletzungen, Tod, elektrischem Schlag, Brand und Sachschäden zu reduzieren, beachten Sie immer die folgenden Sicherheitsmaßnahmen.

Erklärung der Symbole

Die folgenden Symbole werden verwendet, um die Größe der Gefahr, Verletzung und Schäden am Eigentum zu beschreiben, die verursacht werden, wenn die Beschreibung nicht beachtet wird und ein unsachgemäßer Gebrauch erfolgt.

 GEFAHR	Bezeichnet eine mögliche Gefahr, die zu ernsthaften Verletzungen oder zum Tod führt.
 WARNUNG	Bezeichnet eine mögliche Gefahr, die zu ernsthaften Verletzungen oder zum Tod führen könnte.
 VORSICHT	Bezeichnet eine Gefahr, die zu kleineren Verletzungen oder Sachschäden führen kann.

Die folgenden Symbole werden verwendet, um die Art der Anleitungen, die beachtet werden müssen, zu klassifizieren und zu beschreiben.

 Dieses Symbol wird verwendet, um die Benutzer auf einen speziellen Betriebsablauf aufmerksam zu machen, der nicht ausgeführt werden darf.
 Dieses Symbol wird verwendet, um die Benutzer auf einen bestimmten Betriebsablauf aufmerksam zu machen, der befolgt werden muss, um das Gerät sicher zu betreiben.

WARNUNG

► Dieses Produkt

Dieser Rasierer verfügt über einen integrierten Akku. Werfen Sie das Gerät nicht ins Feuer, erhitzen Sie es nicht und laden, verwenden oder lagern Sie das Gerät nicht bei hohen Temperaturen.



- Nichtbeachtung führt zu Überhitzung, Zündung oder Explosion.

Nicht verändern oder reparieren.



- Sonst kann es zu Brand, elektrischem Schlag oder Verletzungen kommen.

Zur Reparatur setzen Sie sich mit einem autorisierten Kundenzentrum in Verbindung (Akkuaustausch, usw.).



Zerlegen Sie niemals das Produkt, außer wenn Sie es entsorgen.

- Sonst kann es zu Brand, elektrischem Schlag oder Verletzungen kommen.



WARNUNG

► Bei einer Anomalität oder Fehlfunktion

Stoppen Sie sofort den Gebrauch und entfernen Sie den Adapter, wenn sich das Gerät ungewöhnlich verhält oder ein Fehler auftritt.

- Andernfalls kann es zu Brand, elektrischem Schlag oder Verletzungen kommen.

<Anomalität oder Störungsfälle>



• Das Gerät, der Adapter oder das Netzkabel ist deformiert oder wird ungewöhnlich heiß.

• Das Gerät, der Adapter oder das Netzkabel riecht verbrannt.

• Während des Gebrauchs oder Aufladens ist im Gerät, im Adapter oder im Netzkabel ein ungewöhnlicher Ton zu hören.

- Fordern Sie augenblicklich eine Überprüfung oder Reparatur bei einem autorisierten Kundenzentrum an.

► Stromversorgung



Nicht den Adapter mit nassen Händen weder in die Steckdose stecken noch von ihr abziehen.

- Sonst kann es zu einem elektrischen Schlag oder Verletzungen kommen.

Nicht den Netzadapter unter Wasser tauchen oder mit Wasser abwaschen.

Stellen Sie den Netzadapter nicht über oder in die Nähe eines mit Wasser gefüllten Waschbeckens oder einer Badewanne.

Benutzen Sie den Apparat auf keinen Fall, wenn der Netzadapter beschädigt ist oder falls der Netzstecker lose in einer Steckdose sitzt.



Das Netzkabel darf weder beschädigt, abgeändert, übermäßig verbogen, gezogen, verdreht oder verknäuelst werden. Stellen Sie auch nichts Schweres auf das Netzkabel und klemmen Sie es nicht ein.

- Ansonsten kann es durch einen Kurzschluss zu einem elektrischen Schlag oder Brand kommen.

Nicht auf eine Art verwenden, welche die Nennleistung der Steckdose oder der Kabel übersteigt.



- Wird die Nennleistung überschritten, weil zu viele Stecker in einer Steckdose stecken, kann dies zu Brand durch Überhitzung führen.

Stellen Sie immer sicher, dass das Gerät mit einer elektrischen Stromquelle betrieben wird, die zu der Nennspannung passt, die auf dem Netzadapter angegeben ist.



Stecken Sie den Adapter ganz in die Steckdose.

- Andernfalls kann es zu Brand oder einem elektrischem Schlag kommen.

Trennen Sie den Netzadapter vom Gerät, wenn Sie den Rasierer mit Wasser reinigen.



- Andernfalls kann es zu elektrischem Schlag oder Verletzungen kommen.



WARNUNG

Reinigen Sie regelmäßig Netzstecker und Anschlussstecker, um zu verhindern, dass sich Staub ansammelt.

- Andernfalls kann es aufgrund eines Isolationsfehlers durch Feuchtigkeit zu Brand kommen.



► Verhindern von Unfällen

Nicht in Reichweite von Kindern oder Kleinkindern aufbewahren. Nicht von ihnen benutzen lassen.



- Wenn Teile oder Zubehör in den Mund genommen werden, kann dies einen Unfall oder eine Verletzung verursachen.

Beim versehentlichen Verschlucken des Öls versuchen Sie nicht Erbrechen herbeizuführen, sondern trinken Sie viel Wasser und verständigen Sie einen Arzt.



Beim versehentlichen Augenkontakt mit dem Öl waschen Sie die Augen sofort und gründlich unter fließendem Wasser aus und verständigen Sie einen Arzt.

- Nichtbeachtung dieser Anweisungen kann zu physischen Beschwerden führen.



VORSICHT

► Schützen der Haut

Üben Sie keinen starken Druck aus, wenn Sie die Scherfolie auf Ihre Lippen oder andere Teile Ihres Gesichts drücken. Führen Sie die Scherfolie nicht über Wunden oder verletzte Haut.



Nicht den Klingensbereich (metallischen Bereich) des Schermessers berühren.

- Andernfalls kann es zu Verletzungen der Haut oder der Hand kommen.

Drücken Sie nicht zu kräftig auf die Scherfolie. Berühren Sie auch nicht die Scherfolie mit den

Fingern oder Nägeln, wenn Sie sie benutzen.



Verwenden Sie dieses Produkt nicht für die Haare auf dem Kopf oder einen anderen Körperteil.

- Dies führt zu Hautverletzungen und reduziert die Lebenszeit der äußeren Scherfolie des Systems.



Überprüfen Sie, ob die Scherfolie verformt oder beschädigt wurde, bevor Sie sie verwenden.

- Nichteinhaltung kann zu Hautverletzungen führen.

Achten Sie darauf, die Schutzkappe auf den Rasierer zu stecken, wenn Sie ihn herumtragen oder aufbewahren.



- Andernfalls kann es zu Verletzungen der Haut kommen oder die Lebensdauer der Scherfolie verkürzen.

VORSICHT

► Beachten Sie folgende Vorsichtsmaßnahmen

Achten Sie beim Aufbewahren darauf, das Netzkabel nicht zu fest um den Adapter zu wickeln.

-  - Andernfalls kann es passieren, dass das Netzkabel unter der Last bricht und es so zu einem Brand durch Kurzschluss kommt.

Stellen Sie sicher, dass sich an Netzstecker oder Anschlussstecker keine Metallpartikel oder Schmutz ansammeln.

-  - Ansonsten kann es durch einen Kurzschluss zu einem elektrischen Schlag oder Brand kommen.

Trennen Sie Adapter oder Anschlussstecker nicht, indem Sie das Netzkabel festhalten.

-  - Sonst kann es zu einem elektrischen Schlag oder Verletzungen kommen.

Verwenden Sie den Rasierer nicht gemeinsam mit Ihrer Familie oder anderen Personen.

-  - Dies könnte zu Infektionen oder Entzündungen führen.

Nicht fallen lassen oder an andere Gegenstände anstoßen lassen.

-  - Andernfalls kann es zu Verletzungen kommen.

Ziehen Sie den Adapter aus der Steckdose, wenn Sie nicht aufladen.

-  - Eine Zuwiderhandlung kann einen elektrischen Schlag oder Brand aufgrund eines elektrischen Leckstroms durch die Verschlechterung der Isolierung verursachen.

Handhabung des ausgebauten Akkus beim Entsorgen

GEFAHR

- Der Akku ist ausschließlich für die Benutzung mit diesem Gerät bestimmt. Verwenden Sie den Akku nicht für andere Geräte.
- Laden Sie den Akku nicht mehr auf, nachdem er entfernt wurde.
- Werfen Sie den Akku nicht ins Feuer und setzen Sie ihn nicht Hitze aus.
- Schlagen Sie nicht auf den Akku, bauen Sie ihn nicht um oder auseinander und durchstechen Sie sie nicht mit einem Nagel.
-  • Lassen Sie die positiv und negativ geladenen Pole nicht mittels metallener Objekte miteinander in Berührung kommen.
- Bewahren Sie keinen metallenen Schmuck oder Haarnadeln in der Nähe des Akkus auf.
- Verwenden oder belassen Sie den Akku nicht an Orten, wo er hohen Temperaturen ausgesetzt werden kann, wie etwa unter direkter Sonneneinstrahlung oder in der Nähe anderer Wärmequellen.
- Ziehen Sie niemals die Hülsen ab.
 - Nichtbeachtung führt zu Überhitzung, Zündung oder Explosion.

GB

D

F

I

NL

E

DK

P

N

S

FIN

PL

CZ

SK

H

RO

TR



WARNUNG

Nach der Entfernung des Akkus bewahren Sie diesen außer Reichweite von Kindern auf.



- Es können körperliche Schäden verursacht werden, wenn der Akku verschluckt wird.
Sollte es dazu kommen, verständigen Sie bitte sofort einen Arzt.

Wenn Batterieflüssigkeit ausläuft und mit den Augen in Berührung kommt, die Augen nicht reiben sondern gründlich mit klarem Wasser wie Leitungswasser abspülen.



- Andernfalls kann es zu Augenverletzungen kommen.
Verständigen Sie bitte sofort einen Arzt.



VORSICHT

Wenn Batterieflüssigkeit ausläuft und mit Haut oder Kleidung in Berührung kommt, mit klarem Wasser wie Leitungswasser abspülen.



- Andernfalls kann es zu Entzündungen kommen.

Beabsichtigter Gebrauch

- Gönnen Sie sich mindestens drei Wochen lang eine Nassrasur mit Rasierschaum und lernen Sie den Unterschied zu schätzen! Sie benötigen etwas Zeit, um sich an Ihren neuen Nass-/Trockenrasierer von Panasonic zu gewöhnen, da Ihre Haut und Ihr Bart etwa einen Monat brauchen, um sich auf eine neue Rasiermethode einzustellen.
- Bringen Sie die Scherfolie nicht mit harten Gegenständen in Berührung.
Dadurch können die Klingen beschädigt werden, da diese sehr dünn sind und leicht verformt werden.
- Trocknen Sie das Gerät nicht mit einem Fön oder Heizgebläse.
Andernfalls kann es zu Fehlfunktionen oder Verformungen von Teilen kommen.
- Lassen Sie den Rasierer nicht mit freiliegendem Folienrahmen im direkten Sonnenlicht liegen.
Dadurch kann das wasserfeste Gummi korrodieren, was zu Fehlfunktionen führen kann.
- Bewahren Sie den Rasierer nach der Verwendung an einem Ort mit geringer Luftfeuchtigkeit auf.
Andernfalls kann es zu Fehlfunktionen aufgrund von Kondensation oder Rost kommen.
- Achten Sie darauf, dass die beiden Schermesser eingezogen sind. Wenn nur ein Schermesser eingezogen ist, könnte der Rasierer beschädigt werden.
- Verwenden Sie zur Reinigung des Rasierers kein Salzwasser oder heißes Wasser. Tauchen Sie den Rasierer nicht über einen längeren Zeitraum unter Wasser.
- Bevor Sie einen Kammaufsatz verwenden, prüfen Sie, dass dieser richtig montiert wurde. Andernfalls kann es passieren, dass der Bart zu kurz geschnitten wird.

Bezeichnung der Bauteile

A Rasierer

- ① Schutzkappe
- ② Scherfolie
- ③ Folienrahmen
- ④ Netzschalter
- ⑤ Leuchtanzeige
 - a. Sensorlampe des Rasierers (☀)
 - b. Akkukapazitätsanzeige (↔)
 - c. Sperrleuchte (⏻)
 - d. Ladestatus-Kontrollleuchte (➡)
- ⑥ Gerätebuchse
- ⑦ Freigabetasten für den Folienrahmen
- ⑧ Scherkopf
- ⑨ Schermesser
- ⑩ Langhaarschneider
- ⑪ Griff des Langhaarschneiders
- ⑫ Freigabetasten für die Scherfolie

B Netzadapter (RE7-87)

- ⑬ Adapter
- ⑭ Netzstecker
- ⑮ Anschlussstecker
- ⑯ Netzkabel

C Kammaufsatz für Schnittlänge

- (1 bis 3 mm) **ES-LL41**
- ⑰ Freigabetasten für Kammaufsatz

D Kammaufsatz für Schnittlänge

- (5 bis 7 mm) **ES-LL41**
- ⑰ Freigabetasten für Kammaufsatz

Zubehör

- E Reinigungsbürste
- F Öl
- G Betriebsanleitung
- H Garantiekarte

Vorbereitung

Aufladung des Rasierers

- Schalten Sie den Rasierer aus.
- Wischen Sie Wassertropfen von der Gerätebuchse ab.

1. Setzen Sie den Gerätestecker [B ⑮] in die Gerätebuchse ein.

2. Stecken Sie den Adapter [B ⑬] in eine Steckdose.

- Stellen Sie sicher, dass die Ladestatus-Kontrollleuchte (➡) leuchtet.
- Der Ladevorgang ist nach etwa 1 Stunde abgeschlossen.

3. Trennen Sie den Adapter, nachdem das Laden abgeschlossen wurde.

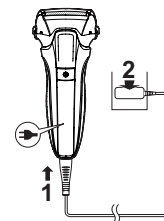

Hinweis

Während des Aufladens können Sie den Rasierer nicht verwenden.

Während des Ladevorgangs



Die Ladestatus-Kontrollleuchte (➡) leuchtet.

Nach Abschluss des Ladevorgangs



Die Ladestatus-Kontrollleuchte (➡) erlischt.

Fehlerhaftes Laden



Die Ladestatus Kontrollleuchte (→) blinkt jede Sekunde zwei Mal.

Hinweise

- Wenn der Ladevorgang abgeschlossen ist, und Sie den Netzschalter bei angeschlossenem Rasierer einschalten, leuchtet die Ladestatus-Kontrollleuchte (→) auf und erlischt dann nach 5 Sekunden.
Dies zeigt an, dass der Rasierer vollständig aufgeladen ist.
- Beim erstmaligen Laden des Rasierers, oder wenn er seit mehr als 6 Monaten nicht verwendet wurde, kann es sein, dass sich die Ladezeit ändert oder die Ladestatus-Kontrollleuchte (→) leuchtet möglicherweise einige Minuten lang nicht. Wenn das Gerät angeschlossen bleibt, wird die Leuchte letztlich leuchten.
- Die empfohlene Umgebungstemperatur zum Laden beträgt 10 °C - 35 °C. Es kann sein, dass das Laden länger dauert oder die Ladestatus-Kontrollleuchte (→) schnell blinkt, und es kann vorkommen, dass der Akku bei extrem hohen oder niedrigen Temperaturen nicht richtig lädt.
- Der Rasierer kann für etwa 2 Wochen mit einer Vollladung verwendet werden.
(Basierend auf einer 3-minütigen Trockenrasur bei einem Umgebungstemperaturbereich von 20 °C – 30 °C.)

Die Anzahl der verwendbaren Tage ist je nach den folgenden Bedingungen unterschiedlich.

- Bartdicke
- Ausgeübter Druck auf die Haut
- Verwendungshäufigkeit des Ultraschallreinigungsmodus
- Verwendung des Trimmeraufsatzes
- Wenn die Verwendung oder das Aufladen des Geräts Störungen im Radio oder anderen Empfangsgeräten verursacht, verwenden Sie das Gerät an einem anderen Ort.

Verwendungsweise

Verwendung des Rasierers

1. Drücken Sie , und beginnen Sie mit der Rasur.

- Der "Rasiersensor", der die Leistung automatisch je nach Bartdicke anpasst, ist in Betrieb.
In Bereichen, wo der Bart dicht ist, rasiert er mit hoher Leistung. In Bereichen mit leichtem Bartwuchs reduziert er die Leistung, um die Beanspruchung der Haut zu verringern.
- Die Stromversorgung kann nicht aktiviert werden, wenn die Sperlleuchte  blinkt, da der Netzschalter gesperrt ist.
Drücken Sie den Netzschalter für länger als 2 Sekunden zum Freigeben.
(Siehe Seite 36.)



Tipps für eine bessere Rasur

Setzen Sie die Scherfolie vollständig senkrecht auf die Haut auf, und den Rasierer langsam über das Gesicht gegen den Bartstrich gleiten lassen.

- Die Barthaare unter dem Kinn und in der Halsregion können besser rasiert werden, wenn die Haut gedehnt wird, damit der Bart absteht.
- Um Beschädigungen der Scherfolie zu verhindern, rasieren Sie nicht nur mit einem Teil der Scherfolie.

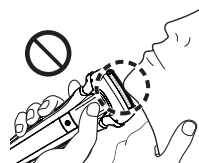
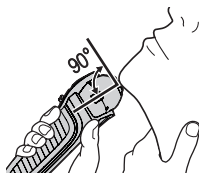

2. Drücken Sie , wenn Sie fertig sind.

Bei der Verwendung



Die Sensorlampe des Rasierers () blinkt.

Wenn die Akkukapazität niedrig ist



Die Akkukapazitätsleuchte () blinkt 5 Sekunden lang, wenn der Netzschalter gedrückt wird. Das Gerät gibt zwei Pieptöne ab, wenn es ausgeschaltet wird.

- Sie können sich noch 2 bis 3 Mal rasieren, nachdem die Akkukapazitätsleuchte () blinkt. (Dies variiert je nach Bartwuchs.)

Hinweise









- Das Gerät arbeitet möglicherweise nicht bei Umgebungstemperaturen von weniger als etwa 5 °C.
- Es kann sein, dass der Rasiersensor je nach Art und Menge des Rasiergels nicht reagiert. Das stellt keine Fehlfunktion dar.
- Je nach Bartdicke, oder der Menge der abgeschnittenen Barthaare im Rasiererkopf kann es sein, dass der Rasiersensor nicht reagiert und sich das Betriebsgeräusch nicht ändert. Das stellt keine Fehlfunktion dar.
- Um einen fehlerhaften Betrieb zu vermeiden, legen Sie Ihre Finger auf die Daumenaufgabe, während Sie den Rasierer verwenden.









- Der Ultraschallreinigungsmodus wird aktiviert, wenn der Netzschalter länger als 2 Sekunden gedrückt wird, während der Rasierer nicht in Betrieb ist (die Einschaltsperrung ist entsperrt). (Siehe Seite 38.)
In diesem Modus können Sie nicht rasieren.

► Sperren/Entsperren des Netzschalters

Sperren des Netzschalters

<p>1. Drücken Sie  einmal und lassen Sie die Taste los.</p> <ul style="list-style-type: none">• Der Rasierer beginnt zu laufen. 	<p>2. Drücken Sie  für länger als 2 Sekunden, bis die Sperreuchte  aufleuchtet.</p> <ul style="list-style-type: none">• Der Rasierer stoppt. 	<p>3. Lassen Sie  los.</p> <ul style="list-style-type: none">• Die Sperreuchte  leuchtet für 5 Sekunden auf und erlischt dann. 
--	--	--

Freigeben des Netzschalters

<p>1. Drücken Sie  für länger als 2 Sekunden, bis die Sperreuchte  erlischt.</p> 	<p>2. Wenn der Rasierer zu laufen beginnt, lassen Sie  los.</p> <ul style="list-style-type: none">• Die Sperreuchte  erlischt. 
--	--

► Verwendung des Langhaarschneiders

1. Schieben Sie den Griff des Langhaarschneiders nach oben.
2. Drücken Sie , um den Rasierer zu benutzen.

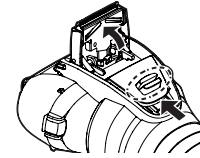

Halten Sie den oberen Knopf  gedrückt und schieben Sie den Griff des Langhaarschneiders herunter, um den Langhaarschneider niedriger einzustellen.

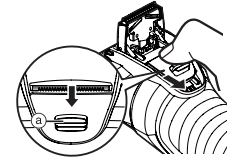

Tipps für einen besseren Gebrauch

Setzen Sie die Kante des Langhaarschneiders senkrecht auf die Haut auf und schieben Sie den Rasierer langsam in Pfeilrichtung.

Trimmen von Koteletten
oder Bart in Form schneiden



Vorrasur langer Bärte

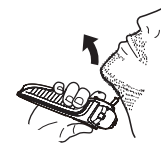

Verwendung des Kammaufsatzes ES-LL41

- Schalten Sie den Rasierer aus.
- Tragen Sie vor und nach jeder Verwendung Öl auf den Langhaarschneider auf. (Siehe Seite 39.)
- Verwenden Sie das Gerät nicht mit Rasierschaum oder wenn der Bart nass ist. Ein nasser Bart kann auf der Haut kleben oder verklumpen, sodass es schwierig wird, ihn mit der Klinge zu schneiden.
- Kämmen Sie den Bart und die Koteletten vor dem Schneiden.

1. Schieben Sie den Griff des Langhaarschneiders nach oben.

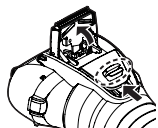

2. Montieren Sie den Kammaufsatz auf das Gehäuse, bis es klickt.

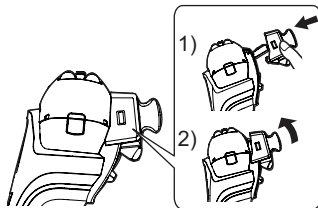

3. Schieben Sie den Hebel für die Schnitthöhe nach links oder rechts, um ihn an die gewünschte Schnittlänge anzupassen.

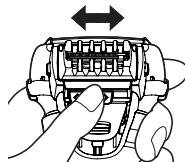

Schnitthöhe (mm) (ca.)	Entsprechende Position des Hebels/der Markierung für die Schnitthöhe		
1 mm			
2 mm	1 mm	2 mm	3 mm
3 mm			
5 mm	5 mm	6 mm	7 mm
6 mm			
7 mm			

4. Schalten Sie den Rasierer ein, bringen Sie den Kamm des Aufsatzes in Kontakt mit der Haut und bewegen Sie das Gerät, um den Bart zu schneiden.

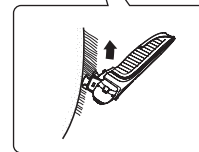

5. Halten Sie die Freigabetasten für den Kammaufsatz gedrückt, um diesen zu entfernen.

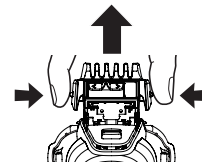

Hinweise

- Achten Sie darauf, sich nicht an der Klinge zu schneiden, wenn Sie den Kammaufsatz anbringen oder entfernen.
- Es kann sein, dass sich Haarabschnitte innerhalb des Kammaufsatzes ansammeln, wenn eine große Menge Bart geschnitten wird. Sie sollten also die Haarabschnitte nach jedem Gebrauch entfernen. (Siehe Seite 39.)
- Wenn der Kammaufsatz nicht richtig befestigt ist, kann er sich während der Verwendung lockern, sodass übermäßig viel Haar geschnitten wird.
- Der Bart kann mitunter länger als die eingestellte Schnittlänge sein.
- Wenn der Bart zu lang ist, kann sich dies auf das Schnittergebnis auswirken. Schneiden Sie Ihren Bart auf etwa 2 cm Länge, bevor Sie den Langhaarschneider verwenden.

Reinigung des Rasierers

Wir empfehlen die Reinigung des Rasierers nach jedem Gebrauch.

Reinigung mit Wasser

- Schalten Sie den Rasierer aus und trennen Sie den Netzadapter.

1. Tragen Sie etwas Flüssigseife und ein wenig Wasser auf die Scherfolie [A] [2] auf.



38

2. Wenn Sie für länger als 2 Sekunden [ON] drücken, wird der Ultraschallreinigungsmodus aktiviert.

- Das Verspritzen von Schaum wird unterdrückt.
- Die Akkukapazitätsanzeige (↔) und die Ladestatus-Kontrollleuchte (➔) blinken abwechselnd.
- Nach etwa 20 Sekunden wird das Gerät automatisch ausgeschaltet oder Sie können es ausschalten, indem Sie den Netzschalter drücken.

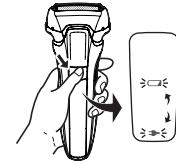

3. Entfernen des Scherkopfes.

- Einzelheiten zum Entfernen des Scherkopfes finden Sie auf Seite 40.

4. Reinigen Sie den Rasierer, den Langhaarschneider und den Kammaufsatz unter fließendem Wasser.

- Spritzen wird verringert, wenn der Rasierer im Ultraschallreinigungsmodus abgespült wird.
- Nach dem Abspülen mit Wasser schütteln Sie den Rasierer einige Male nach oben und unten, um überschüssige Feuchtigkeit zu entfernen. Wischen Sie dann verbleibende Wassertropfen mit einem trockenen Tuch ab.

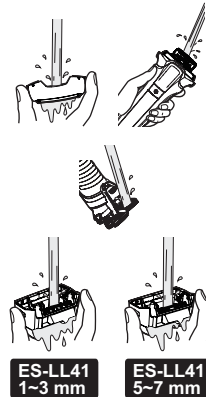

5. Trocknen Sie den Scherkopf, den Rasierer, den Langhaarschneider und den Kammaufsatz vollständig ab.

- Lassen Sie den Rasierer im Schatten trocknen, vermeiden Sie direkte Sonneneinstrahlung.

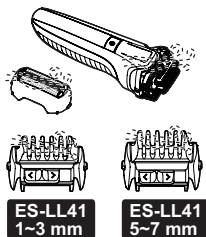

6. Ölen Sie den Rasierer.

Dies stellt eine sanfte Bewegung der Klinge sicher und sorgt für eine komfortable Rasur.

1. Tragen Sie auf jede Scherfolie je einen Tropfen Öl auf.
2. Heben Sie den Langhaarschneider an, und tragen Sie einen Tropfen Öl auf.
3. Schalten Sie den Rasierer ein, und lassen Sie diesen ungefähr fünf Sekunden lang laufen.
4. Schalten Sie den Rasierer aus und wischen Sie jegliches überschüssige Öl mit einem feuchten Tuch von der Scherfolie.

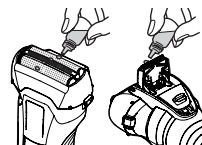

Hinweise

- Achten Sie darauf, den Rasierer nicht gegen das Waschbecken oder einen anderen Gegenstand zu schlagen, während Sie das Wasser abschütteln. Andernfalls kann es zu Fehlfunktionen kommen.
- Wischen Sie den Rasierer nicht mit Verdünnern, Benzin, Alkohol usw. ab. Andernfalls kann es zu Fehlfunktionen, Haarrissen oder Verfärbungen von Teilen kommen. Mit verdünntem Seifenwasser abwischen.
- Verwenden Sie außer Handseife keine anderen Küchen- oder Badreinigungsmittel. Andernfalls kann es zu Fehlfunktionen kommen.

Reinigung unter Verwendung einer Bürste

Entfernen Sie den Scherkopf und die Schermesser. (Siehe Seite 40.)

► Reinigung mit der langen Bürste

Reinigen Sie den Scherkopf [A 8], die Scherfolie [A 2], den Rasierer [A] und den Langhaarschneider [A 10] unter Verwendung der langen Bürste.

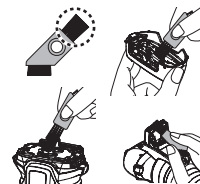

► Reinigung mit der kurzen Bürste

- Reinigen Sie die Schermesser [A 9] unter Verwendung der kurzen Bürste, indem Sie sie in der in der Abbildung gezeigten Richtung bewegen.
- Bewegen Sie die kurze Bürste auf keinen Fall im rechten Winkel gegen die Klingen, da dies zu einer Beschädigung der Schermesser führen und ihre Schärfe beeinträchtigen kann.

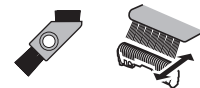

Austausch der Scherfolien sowie der Schermesser

Scherfolie	einmal im Jahr
Schermesser	einmal alle zwei Jahre

► Entfernen des Scherkopfes

Drücken Sie die Freigabetasten für den Folienrahmen [A 7] und heben Sie den Scherkopf [A 8] an.

► Austausch der Scherfolie

1. Drücken Sie die Freigabetasten für die Scherfolie [A 12] und ziehen Sie die Scherfolie [A 2] nach unten heraus.
 - Drücken Sie die Freigabetasten für die Scherfolie nicht mit zu starker Kraft. Dadurch kann die Scherfolie gebogen werden, was richtiges Ansetzen an den Folienrahmen verhindert.
2. Richten Sie die Markierung des Folienrahmens (↗) auf die Markierung der äußeren Scherfolie (△) aus und stecken Sie die Teile zusammen, bis sie mit einem Klickgeräusch einrasten.

► Austausch der Schermesser

1. Nehmen Sie die Schermesser [A 9] nacheinander ab.
2. Setzen Sie die Schermesser nacheinander ein.

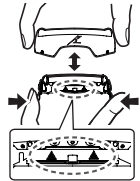
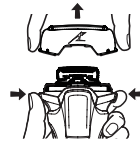

► Anbringen des Scherkopfes

Nachdem Sie die Markierung des Folienrahmens (↗) nach vorne gedreht haben, bringen Sie den Bereich des Scherkopfes [A 8] am Rasierer so an, dass es klickt.

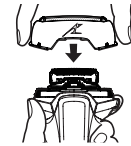

Hinweis

Werfen Sie den Folienrahmen nicht weg.

HÄUFIG GESTELLTE FRAGEN

Frage	Antwort
Wird der Akku beeinträchtigt, wenn er längere Zeit nicht verwendet wird?	▶ Der Akku wird beeinträchtigt, wenn er über 6 Monate lang nicht verwendet wird, führen Sie deshalb mindestens einmal alle 6 Monate eine Vollladung aus.
Kann ich den Rasierer nach jeder Rasur laden?	▶ Der Akku ist ein Lithium-Ionen-Akku, so dass die Lebensdauer durch Laden nach jeder Verwendung nicht beeinflusst wird.
Warum sollte der Adapter nach dem Aufladen getrennt werden?	▶ Das Laden des Akkus für länger als 1 Stunde hat keinen Einfluss auf die Akkuleistung. Trennen Sie jedoch den Adapter zur Sicherheit und um Strom zu sparen.
Woraus besteht das verwendete Öl?	▶ Das verwendete Öl ist flüssiges Paraffin.
Warum gibt das Gerät zwei Pieptöne ab, wenn es ausgeschaltet wird?	▶ Der Ton zeigt an, dass die Akkukapazität niedrig ist. Bitte laden Sie das Gerät.

Fehlersuche

Führen Sie die folgenden Maßnahmen aus.
Wenn die Probleme immer noch nicht gelöst werden können, wenden Sie sich an das Geschäft, wo Sie das Gerät erworben haben, oder an ein Servicecenter, das von Panasonic zur Reparatur autorisiert wurde.

Problem	Handlung
Der Netzschalter schaltet nicht ein.	▶ Lösen Sie die Schaltersperre. (Siehe Seite 36.)
Der Rasiersensor reagiert nicht.	▶ Je nach Bartdicke, oder der Menge der abgeschnittenen Barthaare im Rasiererkopf kann es sein, dass der Rasiersensor nicht reagiert und sich das Betriebsgeräusch nicht ändert. Das stellt keine Fehlfunktion dar.
	▶ Es kann sein, dass der Rasiersensor je nach Art und Menge des Rasiergels nicht reagiert. Das stellt keine Fehlfunktion dar.
	▶ Ist die Akkuleistung niedrig, so reagiert der Rasierersensor unter Umständen nicht. Sollte es dazu kommen, laden Sie den Rasierer wieder auf.
	▶ Bringen Sie Öl auf. (Siehe Seite 39.) ▶ Es kann sein, dass der Rasiersensor nicht reagiert, wenn sich auf den Klingen nicht genug Öl befindet.

Problem	Handlung
Der Rasiersensor reagiert, selbst wenn der Rasierer nicht in Kontakt mit der Haut steht.	Entfernen Sie die Bartabschnitte vom Rasierer. ▶ Wenn der Rasierer extrem schmutzig ist, waschen Sie ihn mit Wasser ab. (Siehe Seite 38.)
	Tauschen Sie die Scherfolie und/oder Schermesser aus. Erwartete Lebensdauer der Scherfolie und Schermesser: ▶ Scherfolie: Etwa 1 Jahr Schermesser: Etwa 2 Jahre
Die Betriebszeit ist selbst nach dem Laden kurz.	▶ Bringen Sie Öl auf.
	▶ Dies kann verbessert werden, indem jedes Mal nach dem Rasieren gereinigt wird.
	▶ Wenn die Anzahl der Betriebseinsätze pro Ladung beginnt abzunehmen, nähert sich die Lebensdauer des Akkus dem Ende.

Problem	Handlung
Der Rasierer funktioniert auch nach dem Aufladen nicht.	▶ Verwenden Sie das Gerät bei Umgebungstemperaturen von etwa 5 °C oder höher.
	▶ Der Akku hat das Ende seiner Lebensdauer erreicht. Der Rasierer funktioniert nicht bei angeschlossenem Netzadapter. ▶ Verwenden Sie den Rasierer erst, nachdem er ausreichend aufgeladen und der Netzadapter getrennt wurde.
Das Betriebsgeräusch ändert sich während des Rasierens.	▶ Der Rasiersensor ist in Betrieb. Das Geräusch ändert sich je nach Bartdichte.
Macht ein lautes Geräusch.	▶ Bringen Sie Öl auf. Die Klingen bewegen sich nicht reibungslos, wenn kein Öl auf den Klingen vorhanden ist, da in diesem Fall eine höhere Leistung benötigt wird.
	▶ Der Rasierer kann durch den linearen Motor einen hohen Ton abgeben Dies ist keine Funktionsstörung.
	▶ Stellen Sie sicher, dass die Klingen richtig angebracht wurden.
	▶ Reinigen Sie die Scherfolie mit der Bürste. (Siehe Seite 39.)

Problem	Handlung
Der Geruch wird stärker.	▶ Dies kann verbessert werden, indem jedes Mal nach dem Rasieren gereinigt wird.
Abgeschnittene Haare fliegen überall herum.	▶ Dies kann verbessert werden, indem jedes Mal nach dem Rasieren gereinigt wird. ▶ Reinigen Sie die Schermesser mit der Bürste, wenn Bartreste an den Schermessern anhaften.
Die Scherfolie wird heiß.	▶ Bringen Sie Öl auf. ▶ Überprüfen Sie, ob die Scherfolie beschädigt oder deformiert ist. Wenn dies der Fall ist, ersetzen Sie sie. (Siehe Seite 40.)
Sie können nicht wie vorher so glatt rasieren.	▶ Dies kann verbessert werden, indem jedes Mal nach dem Rasieren gereinigt wird. ▶ Tauschen Sie die Scherfolie und/oder Schermesser aus. Erwartete Lebensdauer der Scherfolie und Schermesser: ▶ Scherfolie: Etwa 1 Jahr ▶ Schermesser: Etwa 2 Jahre ▶ Bringen Sie Öl auf.

Service

Kontakt

Wenn Sie Informationen benötigen oder wenn der Rasierer oder der Netzadapter beschädigt werden, besuchen Sie die Webseite von Panasonic <http://www.panasonic.com> oder setzen Sie sich mit einem autorisierten Service-Center in Verbindung. (Sie finden die jeweilige Adresse auf dem europaweit gültigen Garantieschein.)

Ersatzteile

Ersatzteile, die bei Ihrem Händler oder im Service Center erhältlich sind.

Ersatzteile für ES-LL41/ES-LL21	Scherfolien und Schermesser	WES9013
	Scherfolie	WES9087
	Schermesser	WES9068

Akkulebensdauer

Die Akkus halten etwa 3 Jahre. Der Akku in diesem Rasierer sollte nicht vom Konsumenten ersetzt werden. Lassen Sie den Akku in einem autorisierten Servicecenter ersetzen.

Umweltschutz und Recycling

Dieser Rasierer enthält einen Lithium-Ionen-Akku. Stellen Sie bitte sicher, dass Sie den Akku an einem offiziell dafür vorgesehenen Ort entsorgen, wenn ein solcher in Ihrer Region vorhanden ist.

GB

D

F

I

NL

E

DK

P

N

S

FIN

PL

CZ

SK

H

RO

TR

Entsorgung von Altgeräten und Batterien Nur für die Europäische Union und Länder mit Recyclingsystemen



Dieses Symbol, auf den Produkten, der Verpackung und/oder den Begleitdokumenten, bedeutet, dass gebrauchte elektrische und elektronische Produkte sowie Batterien nicht in den allgemeinen Hausmüll gegeben werden dürfen.

Bitte führen Sie alte Produkte und verbrauchte Batterien zur Behandlung, Aufarbeitung bzw. zum Recycling gemäß den gesetzlichen Bestimmungen den zuständigen Sammelpunkten zu. Endnutzer sind in Deutschland gesetzlich zur Rückgabe von Altbatterien an einer geeigneten Annahmestelle verpflichtet. Batterien können im Handelsgeschäft unentgeltlich zurückgegeben werden.

Indem Sie diese Produkte und Batterien ordnungsgemäß entsorgen, helfen Sie dabei, wertvolle Ressourcen zu schützen und eventuelle negative Auswirkungen auf die menschliche Gesundheit und die Umwelt zu vermeiden.

Für mehr Informationen zu Sammlung und Recycling, wenden Sie sich bitte an Ihren örtlichen Abfallentsorgungsdienstleister. Gemäß Landesvorschriften können wegen nicht ordnungsgemäßer Entsorgung dieses Abfalls Strafgeelder verhängt werden.



Hinweis für das Batteriesymbol (Symbol unten)

Dieses Symbol kann in Kombination mit einem chemischen Symbol abgebildet sein. In diesem Fall erfolgt dieses auf Grund der Anforderungen derjenigen Richtlinien, die für die betreffende Chemikalie erlassen wurden.

Entsorgen des integrierten Akkus

Entnehmen Sie vor der Entsorgung des Rasierers den integrierten Akku.

Der Akku muss auf sichere Weise entsorgt werden. Achten Sie darauf, dass der Akku an einem offiziell dafür vorgesehenen Ort entsorgt wird, wenn es einen in Ihrem Land gibt.

Diese Abbildung darf nur angewendet werden, wenn der Rasierer entsorgt wird, und er darf nicht repariert werden. Wenn Sie den Rasierer selbst auseinandernehmen, wird er nicht länger wasserdicht sein, was dazu führt, dass er nicht richtig funktioniert.

- Entfernen Sie den Netzadapter aus dem Rasierer.
- Drücken Sie den Netzschalter, um den Strom einzuschalten und lassen Sie ihn dann eingeschaltet, bis der Akku vollständig entladen ist.
- Führen Sie die Schritte ① bis ⑦ aus, und heben Sie den Akku an; danach entfernen Sie ihn.
- Achten Sie darauf, die Plus- und Minuskontakte des entfernten Akkus nicht kurzzuschließen, und isolieren Sie die Kontakte, indem Sie Klebeband darüber kleben.

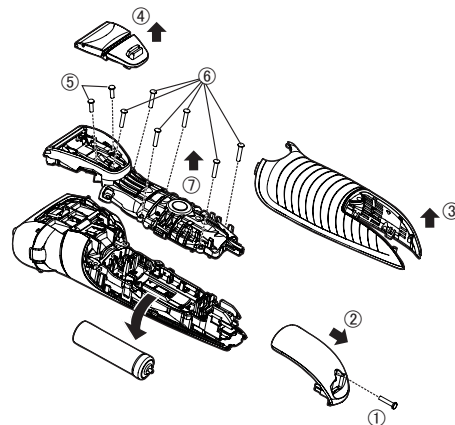

Spezifikationen

Stromversorgung	Siehe Etikett auf dem Netzadapter. (automatische Spannungskonvertierung)
Motorspannung	3,6 V ---
Ladezeit	Ca. 1 Stunde
Durch die Luft übertragener akustischer Schall	Modus Rasieren: 63 (dB (A) bei 1 pW) Modus Langhaarschneiden: 65 (dB (A) bei 1 pW)

Dieses Gerät ist ausschließlich für die private Verwendung vorgesehen.

Panasonic

Mode d'emploi
(Domestique) Rasoir rechargeable

Modèle No ES-LL41
ES-LL21

Table des matières

Consignes de sécurité	50	FAQ	63
Usage prévu	54	Dépannage	63
Identification des pièces	55	Entretien	65
Préparatifs	55	Protection de l'environnement et recyclage des matériaux.....	66
Instructions d'utilisation.....	56	Spécifications	67
Nettoyage du rasoir	60		
Remplacement de la grille de protection du système et des lames internes	61		

Merci d'avoir choisi ce produit Panasonic.

Avant de faire fonctionner cet appareil, veuillez lire toutes les instructions et les conserver pour une utilisation ultérieure.

47

GB

D

F

I

NL

E

DK

P

N

S

FIN

PL

CZ

SK

H

RO

TR

Avertissement

- Cet appareil peut être utilisé par des enfants d'au moins 8 ans et des personnes aux capacités physiques, sensorielles ou mentales réduites ou manquant d'expérience et de connaissances s'ils sont sous surveillance ou si des instructions leur ont été données concernant l'utilisation de l'appareil d'une manière sûre et s'ils comprennent les dangers impliqués. Les enfants ne doivent pas jouer avec l'appareil. Les procédures de nettoyage et d'entretien ne doivent pas être effectuées par des enfants sans surveillance.
- Le cordon d'alimentation ne peut pas être remplacé. S'il est endommagé, l'adaptateur CA doit être mis au rebut.

- Ce rasoir est utilisable sur peau sèche ou peau mouillée avec du gel de rasage. Vous pouvez utiliser ce rasoir étanche sous la douche et le nettoyer sous l'eau. Ce symbole signifie que le rasoir peut être utilisé dans le bain ou sous la douche.



- Ne pas utiliser autre chose que l'adaptateur CA fourni pour quelque usage que ce soit. Et ne pas utiliser un autre produit avec l'adaptateur CA fourni. (Voir page 55.)
- Le symbole suivant indique qu'une unité d'alimentation électrique détachable spécifique est nécessaire pour raccorder l'appareil électrique au réseau d'alimentation. La référence du type d'unité d'alimentation électrique est indiquée près du symbole.



Consignes de sécurité

Afin de réduire le risque de blessure, de choc électrique, d'incendie ou de dégâts à la propriété, respectez toujours les consignes de sécurité suivantes.

Explication des symboles

Les symboles suivants sont utilisés pour répertorier et décrire le niveau de risque, de blessures et de dommages à la propriété pouvant être causés lorsque les consignes sont ignorées et que l'appareil n'est pas utilisé de manière conforme.



DANGER

Signale un danger potentiel pouvant entraîner des blessures graves ou la mort.



AVERTISSEMENT

Signale un danger potentiel qui peut entraîner des blessures graves ou la mort.



ATTENTION

Signale un danger susceptible d'entraîner des blessures mineures ou des dégâts matériels.

Les symboles suivants sont utilisés pour répertorier et décrire le type de consignes à observer.



Ce symbole est utilisé pour avertir les utilisateurs qu'il s'agit d'une procédure de fonctionnement spécifique qui ne doit pas être effectuée.



Ce symbole est utilisé pour avertir les utilisateurs qu'il s'agit d'une procédure de fonctionnement spécifique qui doit être suivie afin de pouvoir utiliser l'appareil en toute sécurité.



AVERTISSEMENT

► Ce produit

Ce rasoir est doté d'une batterie rechargeable. Ne pas la jeter dans le feu, ni la chauffer ou la charger, ne pas l'utiliser ou la laisser dans un environnement à haute température.



- Tout manquement à ce qui précède peut entraîner une surchauffe, une inflammation ou une explosion de l'appareil.

Ne pas modifier, ni réparer l'appareil.



- Ceci pourrait provoquer un incendie, un choc électrique ou des blessures.

Contactez un centre de service agréé pour les réparations (remplacement de la batterie, etc.).

Ne jamais démonter l'appareil, sauf lors de sa mise au rebut.



- Ceci pourrait provoquer un incendie, un choc électrique ou des blessures.



AVERTISSEMENT

► En cas d'anomalie ou de dysfonctionnement

Cesser immédiatement d'utiliser l'appareil et retirer l'adaptateur en cas d'anomalie ou de défaillance.

- Sinon, ceci pourrait provoquer un incendie, un choc électrique ou des blessures.

<Exemples d'anomalie ou de dysfonctionnement>

- Le tronc principal, l'adaptateur ou le cordon est déformé ou anormalement chaud.
- Le tronc principal, l'adaptateur ou le cordon sent le brûlé.
- Un bruit anormal est constaté au cours de l'utilisation ou du chargement du tronc principal, de l'adaptateur ou du cordon.
- Faites immédiatement vérifier ou réparer l'appareil dans un centre de service agréé.



► Alimentation électrique

Ne pas brancher l'adaptateur à une prise secteur ou le débrancher avec les mains humides.



- Ceci pourrait entraîner un choc électrique ou des blessures.

Ne pas tremper l'adaptateur CA dans l'eau ni le nettoyer avec de l'eau.

Ne pas placer l'adaptateur CA au-dessus ou à proximité d'un évier ou d'une baignoire rempli d'eau.



Ne jamais utiliser l'appareil si l'adaptateur CA est endommagé ou si la fiche d'alimentation n'est pas correctement insérée dans une prise secteur.

Ne pas endommager, modifier, plier excessivement, tirer ou tordre le cordon. Et ne pas placer d'objet lourd sur le cordon, ni le pincer.

- Ceci pourrait provoquer un choc électrique ou un incendie dû à un court-circuit.

Ne pas utiliser une tension nominale supérieure à celle de la prise ou du câble secteur.



- Un dépassement de tension nominale en connectant une quantité trop importante de fiches dans une prise secteur peut entraîner un incendie dû à une surchauffe.

Assurez-vous de toujours faire fonctionner l'appareil par le biais d'une source d'alimentation électrique dont la tension correspond à la tension nominale indiquée sur l'adaptateur CA.



Insérer entièrement l'adaptateur.

- Sinon, ceci pourrait provoquer un incendie ou un choc électrique.

Débranchez l'adaptateur CA lorsque vous nettoyez le rasoir à l'eau.



- Sinon, ceci pourrait provoquer un choc électrique ou des blessures.

GB

D

F

I

NL

E

DK

P

N

S

FIN

PL

CZ

SK

H

RO

TR

AVERTISSEMENT

Nettoyer régulièrement la fiche d'alimentation et la fiche de l'appareil pour éviter l'accumulation de poussière.



- Sinon, ceci pourrait provoquer un incendie dû à un défaut d'isolement provoqué par l'humidité.

► **Prévention des accidents**

Ne pas laisser à la portée des enfants. Ne pas les laisser l'utiliser.



- Placer des pièces et des accessoires dans la bouche risque d'engendrer des accidents ou des blessures.

En cas d'absorption accidentelle d'huile, ne provoquez pas de vomissements, buvez une grande quantité d'eau et contactez un médecin.



Si de l'huile entre en contact avec vos yeux, lavez immédiatement et soigneusement avec de l'eau et contactez un médecin.

- Le non-respect de ces instructions peut entraîner des problèmes physiques.

ATTENTION

► **Protection de la peau**

Il est inutile d'exercer une pression excessive de la grille de protection du système sur la partie supérieure de votre lèvre ou sur toute autre partie de votre visage. La grille de protection du système ne doit pas être en contact direct avec une peau impropre ou blessée.



Ne pas toucher la section de la lame intérieure (section métallique).

- Ceci risque de blesser votre peau ou vos mains.

N'appuyez pas excessivement sur la grille de protection du système. De même, ne touchez pas la grille de protection du système avec vos doigts ou vos ongles pendant l'utilisation.



N'utilisez pas ce produit pour les cheveux ou les poils de toute autre partie du corps.

- Procéder ainsi pourrait blesser la peau ou réduire la durée de vie de la grille de protection du système.

Avant utilisation, examinez la grille de protection du système pour déceler des fissures ou des déformations.



- Faute de quoi, cela pourrait abîmer votre peau.

Assurez-vous de placer le couvercle de protection sur le rasoir lorsque vous le transportez ou pour le stockage.



- Sinon, ceci pourrait blesser la peau ou réduire la durée de vie de la grille de protection du système.

ATTENTION

► Veuillez tenir compte des précautions suivantes

Ne pas enrrouler le cordon autour de l'adaptateur avant de le ranger.



- Le cordon pourrait s'endommager et provoquer un incendie dû à un court-circuit.

Ne laissez pas d'objets en métal ou de déchets adhérer à la fiche d'alimentation ou à la fiche de l'appareil.



- Ceci pourrait provoquer un choc électrique ou un incendie dû à un court-circuit.

Ne pas débrancher l'adaptateur ou la fiche de l'appareil en tirant sur le cordon.



- Ceci pourrait entraîner un choc électrique ou des blessures.

Ne partagez pas votre rasoir avec des membres de votre famille ou d'autres personnes.



- Cela pourrait entraîner une infection ou une inflammation.

Ne pas le laisser tomber ou le heurter contre d'autres objets.



- Ceci pourrait provoquer des blessures.

Débranchez l'adaptateur de la prise secteur lorsqu'il n'est pas en charge.



- Sinon, ceci pourrait provoquer un choc électrique ou un incendie dû à une fuite électrique résultant d'une détérioration de l'isolement.

Gestion de la batterie retirée lors de la mise au rebut

DANGER

- La batterie rechargeable s'utilise uniquement avec cet appareil. Ne pas utiliser la batterie avec un quelconque autre appareil.
 - Ne pas recharger la batterie une fois qu'elle a été retirée de l'appareil.
 - Ne pas la jeter au feu ou la soumettre à une source de chaleur.
 - Ne pas la soumettre à un choc, la démonter, la modifier ou la percer avec un clou.
 - Ne pas laisser les bornes positives et négatives de la batterie entrer en contact l'une avec l'autre via des objets en métal.
 - Ne pas ranger ou transporter la batterie avec des bijoux métalliques, comme des colliers ou des épingles à cheveux.
 - Ne pas utiliser ou laisser la batterie dans un endroit où elle sera exposée à des températures élevées, comme en plein soleil ou à proximité d'autres sources de chaleur.
 - Ne jamais enlever la protection de la batterie.
- Tout manquement à ce qui précède peut entraîner une surchauffe, une inflammation ou une explosion de l'appareil.



GB

D

F

I

NL

E

DK

P

N

S

FIN

PL

CZ

SK

H

RO

TR



AVERTISSEMENT

Une fois la batterie rechargeable retirée, ne pas la laisser à portée des enfants ou des nourrissons.



- En cas d'absorption accidentelle, la batterie est nocive pour le corps.
En pareil cas, consulter un médecin immédiatement.

Si le liquide en provenance de la batterie fuit et entre en contact avec les yeux, ne pas frotter et rincer soigneusement avec de l'eau propre, comme l'eau du robinet.



- Le non-respect de cette consigne peut causer des lésions oculaires.
Consultez immédiatement un médecin.



ATTENTION

Si du liquide en provenance de la batterie fuit et entre en contact avec la peau ou les vêtements, rincer à l'eau propre, comme l'eau du robinet.



- Le non-respect de cette consigne peut provoquer une inflammation.

Usage prévu

- Essayez le rasage sur peau mouillée au gel pendant un minimum de trois semaines et vous verrez la différence! Il vous faudra un peu de temps pour vous habituer à votre rasoir Panasonic sec/mouillé car votre peau et votre barbe ont besoin d'un mois environ pour s'adapter à une nouvelle méthode de rasage.
- Ne pas mettre en contact la grille de protection du système avec un objet dur.
Cela pourrait endommager les lames car elles sont très fines et se déforment facilement.
- Ne pas sécher le tronc principal avec un séchoir ou un radiateur soufflant.
Cela pourrait entraîner un dysfonctionnement ou une déformation des pièces.
- Ne pas exposer le rasoir sans le cadre de la grille de protection au rayonnement direct du soleil.
Cela risquerait de détériorer le caoutchouc imperméable et de dégrader la fonction d'étanchéité, et de provoquer un dysfonctionnement.
- Conservez le rasoir dans un endroit sec après usage.
Sinon ceci pourrait provoquer un dysfonctionnement dû à la condensation ou à la rouille.
- Veillez à ce que les deux lames soient insérées. Si une seule lame est insérée, le rasoir peut être endommagé.
- Si vous nettoyez le rasoir à l'eau, veillez à ne pas utiliser d'eau salée ou d'eau chaude. Ne pas laisser tremper le rasoir dans l'eau pendant une trop longue période.
- Avant d'utiliser un peigne, vérifiez qu'il est correctement fixé.
Ne pas le faire peut entraîner un rasage de barbe plus court que celui souhaité.

Identification des pièces

A Corps principal

- ① Couvercle de protection
- ② Grille de protection du système
- ③ Cadre de la grille de protection
- ④ Commutateur d'alimentation
- ⑤ Affichage des témoins
 - a. Témoin du capteur de barbe (☁)
 - b. Témoin du niveau de batterie (↔)
 - c. Témoin de verrouillage du commutateur (🔒)
 - d. Témoin d'état de charge (➔)
- ⑥ Prise
- ⑦ Bouton de déverrouillage du cadre de la grille de protection
- ⑧ Section de la grille de protection
- ⑨ Lames internes
- ⑩ Tondeuse de précision
- ⑪ Levier de la tondeuse de précision

- ⑫ Boutons de déverrouillage de la grille de protection du système

B Adaptateur CA (RE7-87)

- ⑬ Adaptateur
- ⑭ Fiche d'alimentation
- ⑮ Fiche de l'appareil
- ⑯ Cordon

C Réglage de la longueur du peigne (1-3 mm) ES-LL41

- ⑰ Boutons de relâchement du peigne

D Réglage de la longueur du peigne (5-7 mm) ES-LL41

- ⑰ Boutons de relâchement du peigne

Accessoires

E Brossette

F Huile

G Mode d'emploi

H Carte de garantie

Préparatifs

Chargement du rasoir

- Coupez l'alimentation du rasoir.
- Essuyez, si nécessaire, toutes gouttes d'eau situées sur la prise.

1. **Insérez la fiche de l'appareil [B⑮] dans la prise de l'application.**

2. **Branchez l'adaptateur [B⑬] dans une prise secteur.**

- Vérifiez que le témoin d'état de charge (➔) s'allume.
- La recharge est terminée après environ 1 heure.

3. **Déconnectez l'adaptateur une fois le chargement terminé.**

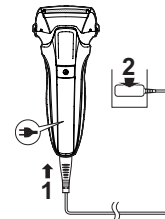

Remarque

Vous ne pouvez pas utiliser le rasoir lorsqu'il est en cours de chargement.

Pendant le chargement



Le témoin d'état de charge (➔) s'allume.

Une fois le chargement terminé



Le témoin d'état de charge (➔) s'éteint.

Recharge anormale



Le témoin d'état de charge (➡) clignotera deux fois par seconde.

Notes

- Lorsque la charge est terminée, si l'interrupteur est activé avec le rasoir branché, le témoin d'état de charge pourrait (➡) s'éclairer puis s'éteindre après 5 secondes. Cela montre que la tondeuse est entièrement chargée.
- Lorsque vous chargez le rasoir pour la première fois ou s'il n'a pas été utilisé pendant plus de 6 mois, la durée de chargement risque de changer ou le témoin d'état de charge (➡) risque de ne pas s'allumer pendant quelques minutes. Le témoin finira par s'allumer si le rasoir reste connecté.
- La température ambiante recommandée pour la charge est comprise entre 10 °C et 35 °C. La charge peut prendre plus longtemps, ou le témoin d'état de charge (➡) peut rapidement clignoter et la batterie peut ne pas se charger correctement à des températures extrêmement élevées ou basses.
- Le rasoir peut être utilisé pendant environ 2 semaines s'il a été entièrement chargé.
(Basé sur un usage de 3 minutes de rasage à sec par jour dans une plage de température ambiante de 20 °C à 30 °C.)

Le nombre de jours d'utilisation varie, selon les conditions suivantes.

- L'épaisseur de la barbe
 - La pression appliquée sur la peau
 - La fréquence d'utilisation du mode de nettoyage à vibrations soniques
 - Utilisation des accessoires de la tondeuse
- En cas d'interférences dues à une radio ou à une autre source lors de l'utilisation ou de la charge de l'appareil, utilisez l'appareil dans un endroit différent.

Instructions d'utilisation

Utilisation de la tondeuse

1. Appuyez sur et rasez.

- Le "capteur de barbe", qui règle automatiquement la puissance en fonction de l'épaisseur de la barbe, s'active. Il rasera avec une puissance élevée les zones où la barbe est épaisse, et réduira la puissance sur les zones où la barbe est fine, afin de réduire le tiraillement de la peau.
- Il n'est pas possible de mettre l'appareil en marche lorsque le témoin de verrouillage du commutateur () clignote, car le bouton de mise en marche est verrouillé. Appuyez sur le bouton de mise en marche pendant plus de 2 secondes pour déverrouiller l'appareil. (Voir page 58.)



Conseils pour un meilleur rasage

Appliquez l'ensemble de la grille de protection du système perpendiculairement contre la peau et rasez en faisant glisser lentement le rasoir sur le visage contre le grain de la barbe.

- La barbe en dessous du menton et autour de la gorge peut être mieux rasée en tirant sur la peau de façon à dresser la barbe.
- Afin d'éviter d'endommager la grille de protection du système, ne rasez pas avec seulement une partie de cette dernière.

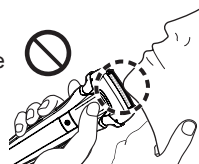
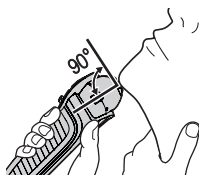

2. Appuyez sur une fois terminé.

Lors de l'utilisation



Le témoin du capteur de barbe () clignote.

Lorsque le niveau de la batterie est faible



Le témoin du niveau de batterie () clignote pendant 5 secondes lorsque le bouton d'alimentation est enfoncé.

- L'appareil sonne deux fois une fois éteint.
- Vous pouvez raser 2 à 3 fois une fois que le témoin du niveau de batterie se met à () clignoter. (Cela dépend des conditions d'utilisation.)

Notes









- L'appareil risque de ne pas fonctionner lorsque la température ambiante est inférieure à environ 5 °C.
- Le capteur de barbe peut ne pas répondre en fonction du type et de la quantité du gel de rasage. Ceci n'est pas anormal.
- Selon l'épaisseur de la barbe ou la quantité de poils de barbe présents dans la tête du rasoir, le capteur de barbe peut ne pas réagir et le bruit du moteur peut ne pas changer. Ceci n'est pas anormal.
- Pour empêcher un dysfonctionnement, placez vos doigts sur le pouce pendant l'utilisation du rasoir.









- Le mode de nettoyage à vibrations soniques est activé lorsque le bouton de mise en marche est pressé pendant plus de 2 secondes alors que le rasoir ne fonctionne pas (le blocage du commutateur est déverrouillé). (Voir page 60.) Vous ne pouvez pas vous raser lorsque ce mode est actif.

► Verrouillage/déverrouillage du bouton de mise en marche

Verrouillage du bouton de mise en marche

<p>1. Appuyez une fois sur  puis relâchez.</p> <ul style="list-style-type: none">Le rasoir commence à fonctionner. 	<p>2. Appuyez sur  pendant plus de 2 secondes jusqu'à ce que le témoin de verrouillage du commutateur () s'allume.</p> <ul style="list-style-type: none">Le rasoir s'arrêtera de fonctionner. 	<p>3. Relâchez .</p> <ul style="list-style-type: none">Le témoin de verrouillage du commutateur () s'allumera durant 5 secondes puis s'éteindra. 
---	---	--

Déverrouillage du bouton de mise en marche

<p>1. Appuyez sur  pendant plus de 2 secondes jusqu'à ce que le témoin de verrouillage du commutateur () s'éteigne.</p> 	<p>2. Dès que le rasoir commence à fonctionner, relâchez .</p> <ul style="list-style-type: none">Le témoin de verrouillage du commutateur () va s'éteindre. 
---	---

► Utilisation de la tondeuse de précision

1. Faites glisser le levier de la tondeuse de précision vers le haut.
2. Appuyez sur  afin de l'utiliser.

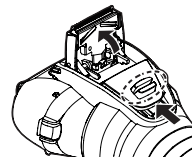

Appuyez et maintenez enfoncé le bouton supérieur () et faites glisser le levier de la tondeuse de précision vers le bas pour abaisser la tondeuse de précision.

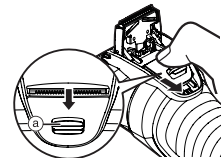

Conseils pour une meilleure utilisation

Appliquez le bord de la tondeuse de précision perpendiculairement à la peau et déplacez-la lentement dans le sens de la flèche.

Rasage des favoris ou formation de la barbe



Pré-rasage des longues barbes



Utilisation du peigne **ES-LL41**

- Coupez l'alimentation du rasoir.
- Appliquez de l'huile sur la tondeuse avant et après chaque utilisation. (Voir page 61.)
- N'utilisez pas avec une crème de rasage appliquée ou lorsque la barbe est mouillée. La barbe mouillée peut coller sur la peau, ce qui rend la coupe difficile.
- Peignez la barbe avant de raser.

1. **Faites glisser le levier de la tondeuse de précision vers le haut.**

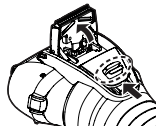

2. **Fixez le peigne sur le corps principal jusqu'à ce qu'un clic retentisse.**

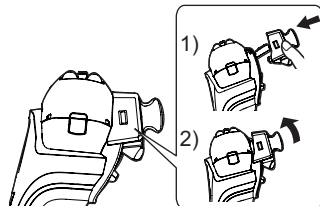

3. **Faites glisser le levier de hauteur de la tondeuse de gauche à droite pour l'aligner à la longueur de rasage désirée.**

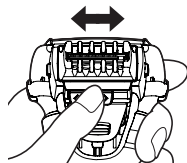

Hauteur de rasage (mm) (environ)	La position correspondante du levier de hauteur de rasage et la marque de hauteur de rasage		
1 mm			
2 mm	1 mm	2 mm	3 mm
3 mm			
5 mm	5 mm	6 mm	7 mm
6 mm			
7 mm			

4. **Mettez la tondeuse en marche, rapprochez le peigne de la peau et coupez la barbe en déplaçant la tondeuse.**

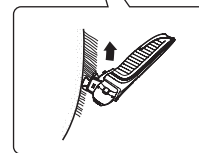

5. **Appuyez et maintenez les boutons de dégagement du peigne pour le retirer.**

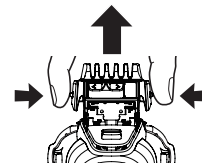

Notes

- Veillez à ne pas vous couper avec la lame pendant l'installation et le retrait du peigne.
- Les poils peuvent s'accumuler à l'intérieur du peigne lorsqu'une quantité importante de barbe est coupée, veillez donc à jeter les cheveux coupés après chaque utilisation. (Voir page 61.)
- Si le peigne n'est pas correctement fixé, il peut se relâcher pendant l'utilisation, ce qui entraînerait une coupe excessive.
- Parfois la barbe peut être plus longue que la hauteur de coupe réglée.
- Si la barbe est trop longue, le résultat de coupe peut être affecté. Coupez votre barbe à environ 2 cm de longueur avant d'utiliser la tondeuse.

Nettoyage du rasoir

Nous recommandons de nettoyer le rasoir après chaque utilisation.

Nettoyage à l'eau

- Mettez l'appareil hors tension et débranchez l'adaptateur CA.

1. Nettoyez la grille de protection du système [A②] avec de l'eau et du savon.



2. Appuyez sur [1] pendant plus de 2 secondes pour activer le mode de nettoyage à vibrations soniques.

- Les éclaboussures de mousse sont éliminées.
- Le témoin du niveau de batterie (☐) et le témoin d'état de charge (➔) clignotent de manière alternative.
- Ce symbole va s'éteindre automatiquement après environ 20 secondes, ou vous pouvez l'éteindre en appuyant sur le bouton de mise en marche.

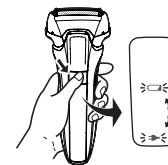

3. Retirer la section de la grille de protection.

- Consultez la page 62 pour comment retirer la section de la grille de protection.

4. Nettoyez le rasoir, la section de la grille de protection, la tondeuse et le peigne à l'eau courante.

- Pour réduire les éclaboussures, rincez l'appareil en mode nettoyage à vibrations soniques.
- Après rinçage à l'eau, secouez le rasoir de haut en bas plusieurs fois afin de retirer l'excédent d'humidité puis séchez les dernières gouttes d'eau avec un chiffon propre.



ES-LL41
1-3 mm

ES-LL41
5-7 mm

5. Faites sécher la section de la grille de protection, le rasoir, la tondeuse escamotable et l'accessoire peigne complètement.

- Laissez sécher le rasoir à l'ombre, en évitant tout contact direct avec les rayons du soleil.

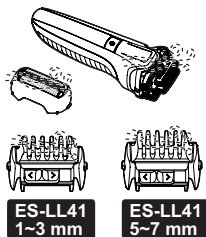

6. Lubrifiez le rasoir.

Cela assouplira le mouvement de la lame et maintiendra un rasage confortable.

1. Appliquez une goutte d'huile sur chaque grille de protection du système.
2. Relevez la tondeuse de précision et appliquez une goutte d'huile.
3. Allumez le rasoir et faites-le tourner pendant environ cinq secondes.
4. Éteignez le rasoir, et essuyez l'excédent d'huile sur la grille de protection du système avec un chiffon doux.

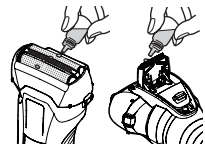

Notes

- Attention de ne pas cogner le corps principal contre le lavabo ou un autre objet quelconque lors de l'égouttement de l'eau. Ceci risque sinon de causer un dysfonctionnement.
- N'essuyez pas l'appareil avec du diluant, de l'essence, de l'alcool, etc. Cela risque de causer un dysfonctionnement, des craquelures ou une décoloration des pièces. Essuyez avec de l'eau et du savon.
- N'utilisez pas de détergents pour cuisine ou salle de bain ou autres produits que du savon pour les mains. Ceci risque de causer un dysfonctionnement.

Nettoyage avec la brosette

Retirez la section de la grille de protection et les lames internes. (Voir page 62.)

► Nettoyage avec la longue brosette

Nettoyez la section de la grille de protection [A 8], la grille de protection du système [A 2], le tronc principal [A] et la tondeuse de précision [A 10] à l'aide de la longue brosette.

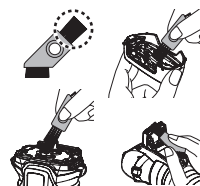

► Nettoyage avec la petite brosette

- Nettoyez les lames internes [A 9] à l'aide de la petite brosette en brossant dans le sens indiqué.
- Ne brossez pas perpendiculairement les lames avec la petite brosette, car cela endommagera les lames internes et réduira leur efficacité.

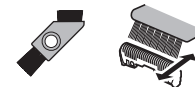

Remplacement de la grille de protection du système et des lames internes

Grille de protection du système	une fois par an
Lames internes	une fois tous les deux ans

► Détacher la section de la grille de protection

Appuyez sur le bouton de déverrouillage du cadre de la grille de protection [A7] et soulevez la section de la grille de protection [A8].

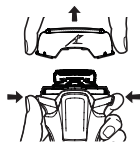

► Remplacement de la grille de protection du système

1. Appuyez sur les boutons de déverrouillage de la grille de protection du système [A12] et abaissez la grille de protection du système [A2].

- N'appuyez pas trop fort sur les boutons de déverrouillage de la grille de protection du système.

Si non, la grille de protection du système pourrait se plier et empêcher la fixation complète au cadre de la grille de protection du système.

2. Alignez la marque du cadre de la grille de protection (L) avec la marque de la grille de protection du système (Δ) et attachez-les ensemble solidement. Vous devez entendre un clic.

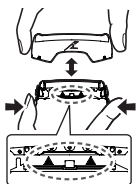

► Remplacement des lames internes

1. Retirez les lames internes [A9], une par une.
2. Insérez les lames internes, une par une.



► Fixer la section de la grille de protection

Après avoir tourné vers l'avant la marque du cadre de la grille de protection (L), attachez solidement la section de la grille de protection [A8] au rasoir jusqu'à entendre le bruit d'enclenchement.

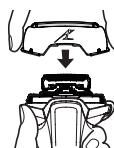

Remarque

Ne jetez pas le cadre de la grille de protection.

FAQ

Question	Réponse
La batterie se détériora-t-elle si elle n'est pas utilisée pendant une période prolongée ?	▶ La batterie se détériorera si elle n'est pas utilisée pendant plus de 6 mois. Par conséquent assurez-vous de charger complètement l'appareil au moins une fois tous les 6 mois.
Puis-je charger le rasoir après chaque utilisation ?	▶ La batterie utilisée est une batterie au Lithium-Ion. Par conséquent charger la batterie après chaque utilisation n'affectera pas sa durée de vie.
Pourquoi l'adaptateur doit-il être débranché après une recharge ?	▶ Charger la batterie durant plus d'une heure n'affectera pas la performance de la batterie, mais débranchez l'adaptateur par sécurité ainsi que pour économiser de l'énergie.
Quels sont les composants de l'huile ?	▶ L'huile est constituée de paraffine liquide.
Pourquoi l'appareil sonne-t-il deux fois une fois éteint ?	▶ Le son indique que le niveau de la batterie est faible. L'appareil doit être rechargé.

Dépannage

Procédez comme suit.

Si vous ne parvenez toujours pas à résoudre les problèmes, contactez le magasin où vous avez acheté l'unité ou un centre de service autorisé par Panasonic.

Problème	Action
Le rasoir ne se met pas en marche en activant le bouton de mise en marche.	▶ Déverrouillez le bouton de mise en marche. (Voir page 58.)
Le capteur de barbe ne répond pas.	▶ Selon l'épaisseur de la barbe ou la quantité de poils de barbe présents dans la tête du rasoir, le capteur de barbe peut ne pas réagir et le bruit du moteur peut ne pas changer. Ceci n'est pas anormal.
	▶ Le capteur de barbe peut ne pas répondre en fonction du type et de la quantité du gel de rasage. Ceci n'est pas anormal.
	▶ Le capteur de barbe peut ne pas répondre lorsque le niveau de batterie restant est faible. Dans ce cas, rechargez le rasoir.
	▶ Appliquez de l'huile. (Voir page 61.) ▶ Le capteur de barbe peut ne pas répondre s'il n'y a pas assez d'huile sur les lames.

Problème	Action
Le capteur de barbe répond malgré le fait que le rasoir ne soit pas en contact avec la peau.	Nettoyez les poils de barbes sur le rasoir. ▶ Lorsque le rasoir est extrêmement sale, lavez le avec de l'eau. (Voir page 60.)
	Remplacez la grille de protection du système et/ou les lames internes. Durée de vie prévue de la grille de protection du système et des lames internes: ▶ Grille de protection du système: Environ 1 an Lames internes: Environ 2 ans
La durée de fonctionnement est courte même après avoir été rechargé.	▶ Appliquez de l'huile.
	La durée de fonctionnement peut être améliorée grâce à un nettoyage systématique après chaque rasage. ▶ Lorsque le nombre d'utilisations par charge commence à diminuer, la batterie est en fin de vie.

Problème	Action
Le rasoir ne fonctionne pas même après chargement.	▶ Utilisez cet appareil à une température ambiante de 5 °C ou plus. ▶ La batterie a atteint sa fin de vie.
	Le rasoir ne fonctionnera pas avec l'adaptateur CA branché. ▶ Veuillez utiliser le rasoir une fois qu'il a été suffisamment chargé et que l'adaptateur CA a été débranché.
Le son du moteur change pendant le rasage.	▶ Le capteur de barbe fonctionne. ▶ Le bruit varie en fonction de l'épaisseur de la barbe.
	▶ Appliquez de l'huile. ▶ En absence d'huile sur les lames, le rasage ne sera ni optimal ni durable.
Émet un bruit important.	▶ Le rasoir émet un son aigu à cause du moteur linéaire. Ceci n'indique pas de problème de fonctionnement. ▶ Assurez-vous que les lames soient correctement fixées.
	▶ Nettoyez la grille de protection du système avec la longue brosse. (Voir page 61.)
L'odeur devient plus forte.	▶ Ceci peut être amélioré grâce à un nettoyage systématique après chaque rasage.

Problème	Action
Les poils rasés s'éparpillent de partout.	<p>Ceci peut être amélioré grâce à un nettoyage systématique après chaque rasage.</p> <p>▶ Nettoyez les lames internes avec la brosse lorsque les poils rasés collent aux lames internes.</p>
La grille de protection du système chauffe.	<p>▶ Appliquez de l'huile.</p> <p>▶ Vérifiez si la grille de protection du système est endommagée ou déformée. Si oui, remplacez-la. (Voir page 62.)</p>
Vous n'obtenez pas un rasage aussi précis qu'auparavant.	<p>▶ Ceci peut être amélioré grâce à un nettoyage systématique après chaque rasage.</p> <p>▶ Remplacez la grille de protection du système et/ou les lames internes.</p> <p>▶ Durée de vie prévue de la grille de protection du système et des lames internes: Grille de protection du système: Environ 1 an Lames internes: Environ 2 ans</p> <p>▶ Appliquez de l'huile.</p>

Entretien

Contact

Veuillez consulter le site Web de Panasonic <http://www.panasonic.com/fr> ou contacter un centre de service après-vente agréé (Vous trouverez ses coordonnées sur le feuillet concernant les garanties en Europe) si vous avez besoin d'informations ou si le rasoir ou le adaptateur CA sont endommagés.

Pièces de remplacement

Les pièces de rechange sont disponibles chez votre marchand ou dans votre centre de service après-vente.

Pièces de rechange pour ES-LL41/ES-LL21	Grille de protection du système et lames internes	WES9013
	Grille de protection du système	WES9087
	Lames internes	WES9068

Durée de vie de la batterie

La durée de vie de la batterie peut varier en fonction de l'utilisation. Vous ne devez pas remplacer la batterie de ce rasoir vous-même. Faites remplacer la batterie par un centre d'entretien agréé.



Protection de l'environnement et recyclage des matériaux

Ce rasoir contient une batterie au Lithium-Ion.
Veuillez vous assurer que la batterie est mise au rebut dans un endroit prévu à cet effet, comme un déchetterie.

L'élimination des équipements et des batteries usagés
Applicable uniquement dans les pays membres de l'Union européenne et les pays disposant de systèmes de recyclage.



Apposé sur le produit lui-même, sur son emballage, ou figurant dans la documentation qui l'accompagne, ce pictogramme indique que les piles, appareils électriques et électroniques usagés, doivent être séparés des ordures ménagères. Afin de permettre le traitement, la valorisation et le recyclage adéquats des piles et des appareils usagés, veuillez les porter à l'un des points de collecte prévus, conformément à la législation nationale en vigueur. En les éliminant conformément à la réglementation en vigueur, vous contribuez à éviter le gaspillage de ressources précieuses ainsi qu'à protéger la santé humaine et l'environnement. Pour de plus amples renseignements sur la collecte et le recyclage, veuillez vous renseigner auprès des collectivités locales. Le non-respect de la réglementation relative à l'élimination des déchets est passible d'une peine d'amende.



Note relative au pictogramme à apposer sur les piles (pictogramme du bas)

Si ce pictogramme est combiné avec un symbole chimique, il répond également aux exigences posées par la Directive relative au produit chimique concerné.

Retrait de la batterie rechargeable intégrée

Retirez la batterie rechargeable intégrée avant de mettre le rasoir au rebut.

La pile doit être entreposée en toute sécurité.

Veuillez vous assurer que la batterie est mise au rebut dans un endroit officiellement prévu à cet effet, le cas échéant.

Cette figure doit uniquement être utilisée lors de la mise au rebut du rasoir, et ne doit pas servir à le réparer. Si vous démontez le rasoir vous-même, il perdra son imperméabilité, ce qui peut entraîner des dysfonctionnements.

- Enlevez le rasoir de l'adaptateur CA.
- Appuyez sur le bouton de mise en marche pour mettre l'appareil en marche, puis laissez-le en marche jusqu'à ce que la batterie soit entièrement déchargée.
- Effectuez les étapes de ① à ⑦, surélevez la batterie, et retirez-la.
- Faites attention à ne pas court-circuiter les bornes positive et négative de la batterie retirée et isolez-les en appliquant du ruban adhésif.

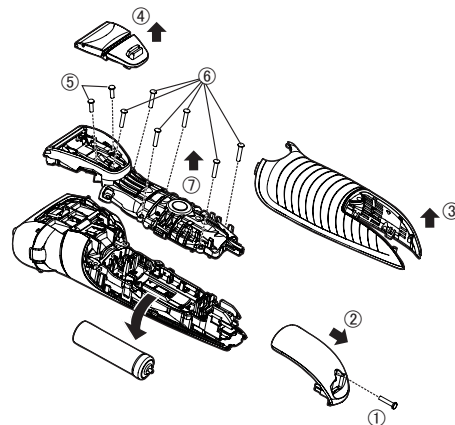

Spécifications

Source d'alimentation	Voir la plaque signalétique sur l'adaptateur CA. (Conversion de tension automatique)
Tension du moteur	3,6 V ---
Temps de chargement	Approx. 1 heure
Bruit émis	en mode "rasoir": 63 dB (A) référence 1 pW) en mode "tondeuse" : 65 dB (A) référence 1 pW)

Ce produit est destiné à une utilisation domestique uniquement.

Panasonic

Istruzioni d'uso

Rasoio ricaricabile (uso domestico)

N. di modello ES-LL41
ES-LL21

Indice

Precauzioni di sicurezza.....	72	Domande frequenti.....	83
Uso previsto.....	75	Risoluzione dei problemi.....	84
Identificazione parti.....	76	Assistenza.....	86
Preparazione.....	76	Per la salvaguardia dell'ambiente e il riciclo dei materiali.....	86
Come usare.....	77	Specifiche.....	87
Pulizia del rasoio.....	81		
Sostituzione della lamina esterna del sistema e delle lame interne.....	82		

Grazie per aver acquistato questo prodotto Panasonic.

Prima di utilizzare questa unità, leggere le presenti istruzioni per intero e conservarle per eventuale consultazione futura.

69

Avviso

- Questo dispositivo può essere utilizzato da bambini di età pari o superiore a 8 anni e da persone con capacità fisiche, sensoriali o mentali ridotte, o prive di esperienza e delle necessarie conoscenze, soltanto sotto supervisione o dietro istruzioni relative all'uso sicuro del dispositivo e a condizione che ne comprendano i relativi rischi. Tenere fuori dalla portata dei bambini. Senza supervisione, i bambini non devono effettuare operazioni di pulizia e manutenzione del dispositivo.
- Il cavo di alimentazione non può essere sostituito. Se il cavo è danneggiato, l'adattatore CA dovrà essere rottamato.
- Il rasoio WET/DRY può essere utilizzato per la rasatura con schiuma da barba o per la rasatura a secco.

È possibile utilizzare il rasoio impermeabile sotto la doccia e pulirlo con acqua. Il simbolo riportato di seguito indica che il rasoio può essere utilizzato in una vasca da bagno o sotto la doccia.



- Non utilizzare oggetti diversi dall'adattatore CA fornito in dotazione per qualsiasi scopo. Inoltre, non servirsi dall'adattatore CA fornito per altri prodotti. (Far riferimento alla pagina 76.)
- Il seguente simbolo indica la necessità di disporre di una specifica unità di alimentazione staccabile per collegare l'apparecchio elettrico alla presa di corrente. Il tipo di unità di alimentazione di riferimento è indicato accanto al simbolo.



Precauzioni di sicurezza

Per ridurre il rischio di lesioni, decesso, scosse elettriche, incendi e danni a oggetti, osservare sempre seguenti le precauzioni di sicurezza.

Spiegazione dei simboli

I simboli seguenti sono utilizzati per classificare e descrivere il livello di rischio, di lesioni e di danni a oggetti causati in caso di mancato rispetto delle indicazioni e di uso improprio.



PERICOLO

Denota un rischio potenziale che comporta gravi lesioni o decesso.



AVVERTENZA

Denota un rischio potenziale che potrebbe portare a gravi lesioni o al decesso.



ATTENZIONE

Denota un rischio che potrebbe provocare lesioni di minore entità o danni alle cose.

I simboli seguenti sono utilizzati per classificare e descrivere il tipo di istruzioni da osservare.



Questo simbolo è utilizzato per avvisare gli utenti di una determinata procedura operativa da non eseguire.



Questo simbolo è utilizzato per avvisare gli utenti di una determinata procedura operativa da seguire per consentire il funzionamento sicuro dell'unità.



AVVERTENZA

► Questo prodotto

Questo rasoio dispone di una batteria ricaricabile incorporata. Non gettare nel fuoco, non posizionare oggetti caldi o pesanti sull'apparecchio, non utilizzare né lasciare in ambienti con temperature elevate.



- Così facendo potrebbe surriscaldarsi, incendiarsi o esplodere.

Non modificarlo né ripararlo.



- Si potrebbero causare incendi, scosse elettriche o lesioni.
Per la riparazione (sostituzione della batteria ecc.), contattare un centro di assistenza autorizzato.

Non smontare mai il prodotto fatta eccezione per il caso in cui si proceda al suo smaltimento.



- Si potrebbero causare incendi, scosse elettriche o lesioni.

► In caso di anomalie o malfunzionamento

Nel caso di un'anomalia o di un guasto, interrompere immediatamente l'uso e rimuovere l'adattatore.

- Altrimenti si potrebbero causare incendi, scosse elettriche o lesioni.

<Casi di anomalie o guasti>



- Il corpo principale, l'adattatore o il cavo è deformato o surriscaldato in modo anomalo.
 - Il corpo principale, l'adattatore o il cavo odora di bruciato.
 - Durante l'uso o la ricarica del corpo principale, dell'adattatore o del cavo si avverte un rumore anomalo.
- Rivolgersi immediatamente a un centro di assistenza autorizzato per un controllo o una riparazione.

AVVERTENZA

► Alimentazione

-  **Non collegare né scollegare l'adattatore a una presa a muro con le mani bagnate.**
 - Si potrebbero causare scosse elettriche o lesioni.

Non immergere l'adattatore CA e la base di ricarica in acqua né lavarli con acqua.

Non posizionare l'adattatore CA sopra o in prossimità di lavabi o vasche da bagno piene d'acqua.

-  **Non utilizzare l'apparecchio se l'adattatore CA è danneggiato o se la spina di alimentazione si muove liberamente all'interno della presa a muro. Non danneggiare, modificare, né piegare, tirare o attorcigliare il cavo. Inoltre, non collocare oggetti pesanti sul cavo, né schiacciarlo.**
 - Si potrebbero causare scosse elettriche o incendi a causa di un corto circuito.

Non utilizzarlo in modo tale da superare la corrente nominale della presa a muro o del cablaggio.

-  - Il superamento della corrente nominale mediante l'uso di un numero eccessivo di spine su una presa a muro potrebbe causare incendi dovuti al surriscaldamento.

Verificare sempre che l'apparecchio sia alimentato da una fonte elettrica il cui voltaggio corrisponda a quello indicato sull'adattatore CA.

-  **Inserire completamente l'adattatore.**
 - Altrimenti si potrebbero causare incendi o scosse elettriche.

Scollegare l'adattatore CA quando si lava il rasoio con acqua.

-  - Altrimenti si potrebbero causare scosse elettriche o lesioni.

Pulire regolarmente la spina di alimentazione e la spina per evitare l'accumulo di polvere.

-  - Altrimenti si possono causare incendi a causa di un mancato isolamento dovuto all'umidità.

► Prevenzione di incidenti

Non conservare alla portata di bambini e neonati.

-  **Non lasciare che ci giochino.**
 - L'introduzione in bocca di parti o accessori può causare incidenti o lesioni.

In caso di ingestione accidentale dell'olio, non provocare il vomito, bere abbondante acqua e consultare un medico.

-  **Se l'olio entra a contatto con gli occhi, lavare immediatamente e abbondantemente con acqua corrente e consultare un medico.**
 - La mancata osservanza di tali indicazioni può causare problemi fisici.

ATTENZIONE

► Protezione della pelle

Non esercitare una pressione eccessiva passando la lamina esterna del sistema sul labbro o su altre parti del viso. Non passare la lamina esterna del sistema direttamente su imperfezioni o lesioni cutanee.

-  **Non toccare la sezione della lama (sezione metallica) della lamina interna.**
 - Così facendo si possono provocare lesioni alla pelle o alla mano.

ATTENZIONE

Non spingere la lamina esterna del sistema con forza eccessiva. Inoltre, non toccare la lamina esterna del sistema con le dita o con le unghie quando l'apparecchio è in funzione.

 **Non utilizzare questo prodotto per tagliare i capelli o i peli di altre parti del corpo.**

- In tal modo si potrebbero causare lesioni alla pelle o ridurre la durata della lamina esterna del sistema.

 **Verificare che la lamina esterna del sistema non sia deformata o danneggiata prima di utilizzare l'apparecchio.**

- Altrimenti si possono causare lesioni alla pelle.

 **Accertarsi di sistemare il coperchio protettivo sul rasoio quando si porta con sé l'apparecchio o quando lo si ripone.**

- Altrimenti si potrebbero causare lesioni alla pelle o ridurre la durata della lamina esterna del sistema.

► **Adottare le seguenti precauzioni**

Non avvolgere il cavo attorno all'adattatore quando si ripone l'apparecchio.

 - Così facendo si può provocare la rottura del filo all'interno del cavo a causa del carico e si possono provocare incendi dovuti a cortocircuiti.

 **Non fare in modo che oggetti metallici o sporco si attacchino alla spina di alimentazione o alla spina dell'apparecchio.**

- Si potrebbero causare scosse elettriche o incendi a causa di un corto circuito.

 **Non scollegare l'adattatore o la spina dell'apparecchio afferrando il cavo.**

- Si potrebbero causare scosse elettriche o lesioni.

 **Non condividere il rasoio con familiari o altre persone.**
- Ciò potrebbe causare infezioni o infiammazioni.

 **Non fare cadere il rasoio ed evitare che urti contro altri oggetti.**

- Così facendo si possono provocare lesioni.

Scollegare l'adattatore dalla presa a muro quando non è in carica.

 - Altrimenti si possono causare scosse elettriche o incendi a causa di dispersioni elettriche dovute al deterioramento dell'isolamento.

Gestione della batteria rimossa durante lo smaltimento

PERICOLO

- La batteria ricaricabile va usata esclusivamente con questo apparecchio. Non utilizzare la batteria con altri prodotti.
- Non caricare la batteria dopo che è stata rimossa dal prodotto.
- Non gettarla nel fuoco né scaldarla.
- Non colpire, smontare, modificare né perforare con un chiodo.
- Non lasciare che i poli positivo e negativo della batteria entrino a contatto l'uno con l'altro mediante oggetti metallici.
- Non trasportare né conservare la batteria insieme a bigiotteria in metallo come collane e spille per capelli.
- Non usare e non lasciare la batteria in luoghi in cui è esposta a temperature elevate come ad esempio in punti sotto la luce diretta del sole o vicino ad altre fonti di calore.
- Non rimuovere la pellicola esterna.
- Così facendo potrebbe surriscaldarsi, incendiarsi o esplodere.



AVVERTENZA

Una volta rimossa la batteria ricaricabile, non tenerla a portata di mano di bambini e neonati.



- Se ingerita accidentalmente, la batteria può arrecare danni alla persona.
Se ciò avviene, consultare immediatamente un medico.

Se dalla batteria fuoriesce fluido e questo entra in contatto con gli occhi, non strofinarli e sciacquare bene con acqua fresca come acqua corrente.



- Altrimenti si potrebbero causare lesioni agli occhi.
Consultare immediatamente un medico.



ATTENZIONE

Se dalla batteria fuoriesce fluido e questo entra in contatto con la pelle o i vestiti, sciacquare con acqua fresca come acqua corrente.



- Altrimenti si potrebbero causare infiammazioni.

Usò previsto

- Per notare la differenza, è necessario utilizzare il metodo di rasatura umida con la schiuma da barba per almeno tre settimane. È necessario un po' di tempo per abituarsi al rasoio Panasonic Wet/Dry poiché la pelle e la barba richiedono circa un mese per adattarsi al nuovo metodo di rasatura.
- Evitare che la lamina esterna del sistema entri in contatto con oggetti duri.
Si rischia altrimenti di danneggiare le lame che sono estremamente sottili e si deformano facilmente.
- Non asciugare il corpo principale con un asciugacapelli o con un termoventilatore.
Si rischia altrimenti di causare malfunzionamenti o di deformare le parti.
- Non lasciare il rasoio con la testina scollegata esposto alla luce solare diretta.
Ciò potrebbe deteriorare la guarnizione impermeabile in gomma e compromettere l'impermeabilità con conseguente malfunzionamento.
- Dopo l'utilizzo, riporre il rasoio in un luogo con basso livello di umidità.
La non ottemperanza potrebbe causare malfunzionamento dovuto a condensa o ruggine.
- Lasciare inserite le lame interne. Se rimane inserita solo una delle lame interne, il rasoio può danneggiarsi.
- Se si pulisce il rasoio con acqua, non utilizzare acqua salata o calda. Non immergere il rasoio nell'acqua per un lungo periodo di tempo.
- Prima di utilizzare un pettine accessorio, controllare che sia stato installato correttamente. Non facendolo si rischia che la barba sia tagliata troppo corta.

GB

D

F

I

NL

E

DK

P

N

S

FIN

PL

CZ

SK

H

RO

TR

Identificazione parti

A Corpo principale

- ① Coperchio protettivo
- ② Lamina esterna del sistema
- ③ Struttura lamina
- ④ Interruttore di accensione
- ⑤ Display spie
 - a. Spia del sensore di rasatura (☹)
 - b. Spia capacità batteria (↔)
 - c. Spia blocco interruttore (🔒)
 - d. Spia stato carica (➡)
- ⑥ Presa
- ⑦ Tasti di rilascio struttura lamina
- ⑧ Sezione lamina esterna
- ⑨ Lame interne
- ⑩ Tagliabasette
- ⑪ Impugnatura tagliabasette
- ⑫ Tasti di rilascio lamina esterna del sistema

B Adattatore CA (RE7-87)

- ⑬ Adattatore
- ⑭ Spina di alimentazione
- ⑮ Spina
- ⑯ Cavo

C Regolazione lunghezza accessorio pettine (1~3 mm)

- ES-LL41**
- ⑰ Pulsanti rilascio accessorio pettine

D Regolazione lunghezza accessorio pettine (5~7 mm)

- ES-LL41**
- ⑰ Pulsanti rilascio accessorio pettine

Accessori

- E Spazzola per pulizia
- F Olio
- G Istruzioni d'uso
- H Certificato di garanzia

Preparazione

Ricarica del rasoio

- Spegner il rasoio.
- Eliminare eventuali gocce d'acqua dalla presa.

1. Inserisci la spina dell'apparecchio [B⑮] nella relativa presa.

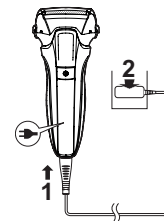

2. Collegare l'adattatore [B⑬] alla presa a parete.

- Verificare che la spia stato carica (➡) si illumina.
- La carica sarà completa dopo circa 1 ora.

3. Scollegare l'adattatore una volta completata la carica.

Nota

Non è possibile utilizzare il rasoio durante la ricarica.

Durante la carica



La spia stato carica (➡) si illumina.

Al termine della carica



Lo stato della spia di caricamento (➡) si spegne.

Carica anomala



La spia stato carica (➡) lampeggerà due volte al secondo.

Nota

- Dopo che il caricamento è completato, ACCENDERE il rasoio ancora collegato alla spina elettrica; la spia dello stato di caricamento (➡) si accenderà e spegnerà dopo 5 secondi.
Questo mostra che il rasoio è completamente carico.
- Se si carica il rasoio per la prima volta o se non è stato utilizzato per più di 6 mesi, il tempo di ricarica potrebbe variare o la spia stato carica (➡) potrebbe non illuminarsi per alcuni minuti. Il rasoio si accenderà se mantenuto in carica per alcuni minuti.
- La temperatura ambiente consigliata per la carica è compresa tra 10 °C – 35 °C. A temperature eccessivamente basse o elevate potrebbero essere necessari tempi di ricarica maggiori oppure la spia di stato della carica (➡) potrebbe lampeggiare a brevi intervalli e la batteria potrebbe non ricaricarsi correttamente.
- Con carica completa è possibile utilizzare il rasoio per circa 2 settimane.
(Calcolo basato su un utilizzo al giorno da 3 minuti per rasatura a secco in un ambiente con un intervallo di temperatura 20 °C – 30 °C.)

Il numero di giorni di utilizzo varia a seconda delle condizioni seguenti.

- Foltezza della barba
 - Pressione applicata sulla pelle
 - Frequenza di utilizzo della modalità pulizia a vibrazione sonora
 - Usare l'accessorio rasoio
- Se l'utilizzo o la carica dell'apparecchio provoca disturbi all'audio della radio o di altri dispositivi, spostarsi in un altro ambiente per usare l'apparecchio.

Come usare

Uso del rasoio

1. Premere e radersi.

- Il "sensore di rasatura", che regola automaticamente la potenza in base allo spessore della barba, entra in funzione. La rasatura viene effettuata a potenza elevata nelle zone in cui la barba è più spessa, e a potenza ridotta nelle zone in cui la barba è sottile, per evitare di sollecitare eccessivamente la pelle.
- Non è possibile accendere l'apparecchio se la spia blocco interruttore  lampeggia poiché l'interruttore di accensione è bloccato. Premere l'interruttore di accensione per più di 2 secondi per sbloccarlo.
(Far riferimento alla pagina 79.)



Suggerimenti per una rasatura migliore

Applicare l'intera lamina esterna del sistema perpendicolarmente sulla pelle e radere facendo scorrere lentamente il rasoio sul viso in direzione opposta a quella della barba.

- La barba sotto il mento e intorno alla gola viene rasata meglio tirando la pelle in modo da sollevare la barba.
- Per non danneggiare la lamina esterna del sistema, non radere usando solo la parte della lamina esterna del sistema.

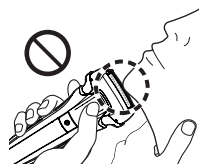
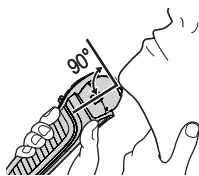

2. Una volta terminato, premere .

Durante l'utilizzo



La spia del sensore di rasatura () lampeggia.

Quando la batteria è quasi scarica



La spia di capacità della batteria () lampeggia per 5 secondi quando è premuto l'interruttore. L'apparecchio emette due segnali acustici dopo essersi spento.

- Puoi radere 2 o 3 volte dopo che la spia della capacità della batteria () lampeggia. (Ciò varia in base all'uso.)

Nota









- L'apparecchio potrebbe non funzionare se la temperatura ambiente è inferiore a circa 5 °C.
- Il sensore di rasatura potrebbe non attivarsi a seconda del tipo e della quantità del gel da barba. Non si tratta di un'anomalia.
- A seconda della foltezza della barba o della quantità di peli residui nella testina del rasoio, il sensore di rasatura potrebbe non attivarsi e il rumore dell'apparecchio potrebbe restare invariato. Non si tratta di un'anomalia.
- Per prevenire un funzionamento erraneo, posiziona le dita sul pollice mentre si usa il rasoio.









- La modalità di pulizia a vibrazione sonora si attiva premendo l'interruttore di accensione per più di 2 secondi quando il rasoio non è in funzione (il blocco dell'interruttore è sbloccato). (Far riferimento alla pagina 81.) Non è possibile eseguire la rasatura quando tale modalità è attivata.

► Blocco/sblocco dell'interruttore di accensione

Blocco dell'interruttore di accensione

<p>1. Premere una volta , quindi rilasciarlo.</p> <ul style="list-style-type: none">• Il rasoio inizia a funzionare. 	<p>2. Premere  per più di 2 secondi finché la spia blocco interruttore  non si accende per 5 secondi.</p> <ul style="list-style-type: none">• Il rasoio si arresterà. 	<p>3. Rilasciare .</p> <ul style="list-style-type: none">• La spia di blocco interruttore  si accende per 5 secondi, quindi si spegne. 
---	---	--

Sblocco dell'interruttore di accensione

<p>1. Premere  per più di 2 secondi finché la spia blocco interruttore  non si spegne.</p> 	<p>2. Quando il rasoio entra in funzione, rilasciare .</p> <ul style="list-style-type: none">• La spia blocco interruttore  si spegnerà. 
--	--

► Utilizzo del tagliabasette

1. Far scorrere verso l'alto l'impugnatura tagliabasette.
2. Premere  e utilizzare.

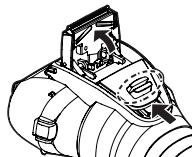

Tenere premuto il pulsante superiore  e far scorrere l'impugnatura del tagliabasette verso il basso per abbassarlo.

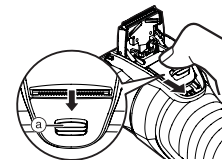

Suggerimenti per un uso migliore

Applicare delicatamente il bordo del tagliabasette perpendicolarmente alla pelle e muoverlo lentamente in direzione della freccia.

Radere le basette o modellare la barba



Pre-rasatura di barbe lunghe

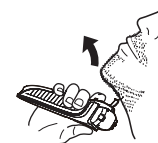

Utilizzo dell'accessorio pettine ES-LL41

- Spegner il rasoio.
- Applicare l'olio al tagliabasette prima e dopo ogni uso. (Vedere pagina 81-82.)
- Non utilizzare se si sono applicate schiume da barba o quando la barba è umida. La barba bagnata può attaccarsi alla pelle o rendere difficile il taglio per la lama.
- Accessorio per barba e basette prima della rasatura.

1. Far scorrere verso l'alto l'impugnatura tagliabasette.

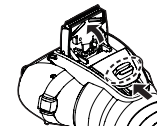

2. Montare l'accessorio pettine sul corpo principale finché non si sente un clic.

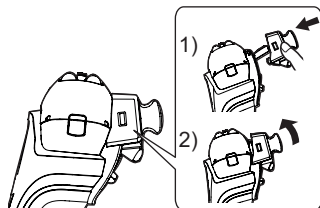

3. Scorrere il livello di altezza del taglio a sinistra e a destra per allinearli alla lunghezza di taglio desiderata.

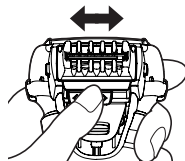

Altezza di taglio (mm) (valore appross.)	Corrispondenza della posizione dell'altezza di taglio e il segno dell'altezza di taglio		
1 mm			
2 mm	1 mm	2 mm	3 mm
3 mm			
5 mm			
6 mm	5 mm	6 mm	7 mm
7 mm			

4. Accendere il rasoio, portare il pettine dell'accessorio in contatto con la pelle e tagliare la barba muovendo il regolabasette.

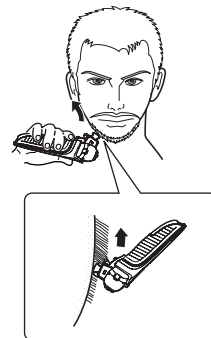

5. Premere e tenere premuto i pulsanti rilascio accessorio pettine per rimuoverlo.

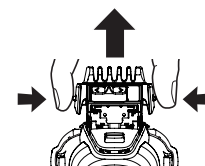

Nota

- Fare attenzione a non ferirsi la mano sulla lama quando si fissa e si rimuove l'accessorio pettine.
- Quando si taglia un volume consistente di barba, è possibile che i peli tagliati si accumulino all'interno dell'accessorio pettine; dopo ogni utilizzo è quindi necessario eliminare tutti i peli residui. (Far riferimento alla pagina 81.)
- Se l'accessorio pettine non è attaccato correttamente, potrebbe allentarsi durante l'uso risultando in un taglio eccessivo.
- A volte la barba potrebbe essere più lunga di quanto impostato dall'altezza del taglio.
- Se la barba è troppo lunga, potrebbe influenzare il risultato del taglio. Taglia la tua barba di circa 2 cm di lunghezza prima di usare il regolabasette.

Pulizia del rasoio

Si consiglia di pulire il rasoio dopo ogni utilizzo.

Pulizia con acqua

- Spegnerne il rasoio e scollegare l'adattatore CA.

1. Applicare del sapone e dell'acqua sulla lamina esterna del sistema [A②].



2. Premere [ON] per più di 2 secondi per attivare la modalità di pulizia a vibrazione sonora.

- Lo spruzzo di schiuma viene interrotto.
- La spia capacità batteria (↔) e la spia stato carica (→) lampeggiano in modo alternato.
- Si spegneranno automaticamente dopo circa 20 secondi; è inoltre possibile spegnerle premendo l'interruttore di accensione.

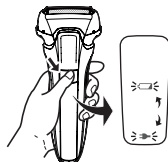

3. Rimuovere la sezione della lamina esterna.

- Vedere pagina 82 per rimuovere la sezione della lamina esterna.

4. Pulire il rasoio, la sezione della lamina esterna, il regolabasette e l'accessorio pettine con acqua corrente.

- È possibile ridurre gli schizzi pulendo il rasoio in modalità pulizia a vibrazione sonora.
- Dopo averlo risciacquato con acqua, agitare il rasoio diverse volte per eliminare l'umidità in eccesso, quindi rimuovere le eventuali gocce d'acqua rimaste con un panno asciutto.

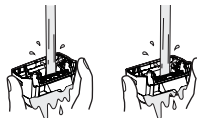
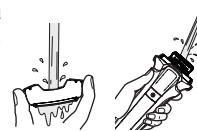

ES-LL41
1-3 mm

ES-LL41
5-7 mm

5. Asciugare bene la sezione lamina esterna, il rasoio, il tagliabasette e l'accessorio pettine.

- Lasciar asciugare il rasoio all'ombra ed evitare la luce solare diretta.

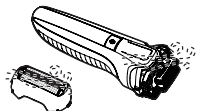

ES-LL41
1-3 mm

ES-LL41
5-7 mm

6. Lubrificazione del rasoio.

Rende scorrevole il movimento della lama per assicurare una rasatura confortevole.

1. Applicare una goccia d'olio su ciascuna lamina esterna del sistema.

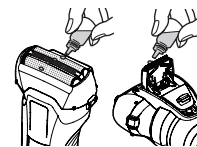

2. Sollevare il tagliabasette ed applicare una goccia d'olio.
3. Accendere il rasoio e lasciarlo acceso per circa 5 secondi.
4. Spegnerlo il rasoio, quindi rimuovere eventuali residui d'olio dalla lamina esterna del sistema con un panno morbido.

Nota

- Nel far sgocciolare l'acqua, fare attenzione a non colpire il lavandino o altri oggetti con il corpo principale. Altrimenti, si potrebbero causare malfunzionamenti.
- Non pulire con diluenti, benzina, alcol ecc. Si rischia altrimenti di causare malfunzionamenti, incrinature o scolorimento delle parti. Pulire con acqua saponata diluita.
- Usare solo detersivi per le mani, non detersivi per la cucina o il bagno. Si rischia altrimenti di causare malfunzionamenti.

Pulizia con la spazzola

Rimuovere la sezione della lamina esterna e le lame interne. (Vedere pagina 82-83.)

► Pulizia con la spazzola lunga

Pulire la sezione della lamina esterna [A 8], la lamina esterna del sistema [A 2], il corpo principale [A] e il tagliabasette [A 10] utilizzando la spazzola lunga.

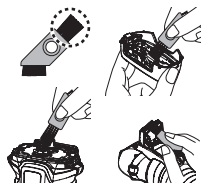

► Pulizia con la spazzola corta

- Pulire le lame interne [A 9] muovendo la spazzola corta nella direzione illustrata.
- Non utilizzare la spazzola corta perpendicolarmente contro le lame, poiché ciò può danneggiare le lame interne e ridurre la capacità di taglio.

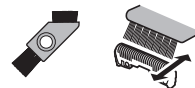

Sostituzione della lamina esterna del sistema e delle lame interne

Lamina esterna del sistema	una volta all'anno
Lame interne	una volta ogni due anni

► Rimozione della sezione lamina esterna

Premere i tasti di rilascio struttura lamina [A 7] e sollevare la sezione lamina esterna [A 8] verso l'alto.

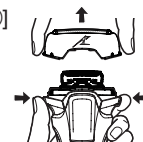

► Sostituzione della lamina esterna del sistema

1. Premere i tasti di rilascio della lamina esterna del sistema [A 12], quindi spingere verso il basso la lamina esterna del sistema [A 2].

- Non esercitare pressione eccessiva sui tasti di rilascio lamina esterna del sistema. Si rischia altrimenti di piegare la lamina esterna del sistema, impedendo il fissaggio completo alla struttura lamina.

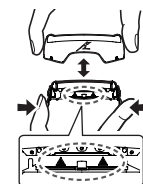

2. Allineare il simbolo della struttura lamina (♣) e quello della struttura lamina esterna del sistema (△) e fissarli saldamente fino a quando si avvertirà uno scatto.

► **Sostituzione delle lame interne**

1. Rimuovere le lame interne [A⑨] una alla volta.
2. Inserire le lame interne una alla volta.



► **Collegamento della sezione lamina esterna**

Dopo aver girato il simbolo della struttura lamina (♣) verso la parte anteriore, fissare saldamente la sezione lamina esterna [A⑧] al rasoio fino a quando si avvertirà uno scatto.

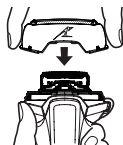

Nota

Non gettare via la struttura della lamina.

Domande frequenti

Domanda	Risposta
La batteria si deteriora se non viene utilizzata per un periodo di tempo prolungato?	La batteria si deteriora se non viene utilizzata per oltre 6 mesi. ► Accertarsi pertanto di eseguire una carica completa almeno una volta ogni 6 mesi.
È possibile ricaricare il rasoio dopo ogni utilizzo?	Quella utilizzata in questo apparecchio è una batteria agli ioni di litio, pertanto la carica dopo ogni utilizzo non influirà sulla sua durata. ►
Perché si deve scollegare l'adattatore dopo la carica?	Caricare la batteria per più di 1 ora non compromette le prestazioni, ma è consigliabile scollegare l'adattatore per sicurezza e per risparmiare energia. ►
Qual è il componente dell'olio dedicato?	Il componente dell'olio è paraffina liquida. ►
Perché l'apparecchio emette due segnali acustici dopo essersi spento?	Il segnale sonoro indica che la capacità della batteria è bassa. ► Ricaricare l'apparecchio.



Risoluzione dei problemi

Eseguire le operazioni seguenti.

Se non è possibile risolvere i problemi precedenti tramite le azioni indicate, contattare il negozio in cui si è acquistata l'unità o un centro di servizi autorizzato da Panasonic per la riparazione.

Problema	Azione
L'interruttore di accensione non si ATTIVA.	<ul style="list-style-type: none"> ▶ Sbloccare l'interruttore. (Far riferimento alla pagina 79.)
Il sensore di rasatura non si attiva.	<p>A seconda della foltezza della barba o della quantità di peli residui nella testina del rasoio, il sensore di rasatura potrebbe non attivarsi e il rumore dell'apparecchio potrebbe restare invariato. Non si tratta di un'anomalia.</p> <ul style="list-style-type: none"> ▶ Il sensore di rasatura potrebbe non attivarsi a seconda del tipo e della quantità del gel da barba. Non si tratta di un'anomalia. ▶ Il sensore di rasatura potrebbe non rispondere quando la capacità rimanente della batteria è bassa. Se ciò avviene, ricaricare il rasoio. ▶ Applicare olio. (Vedere pagina 81-82.) ▶ Il sensore di rasatura potrebbe non attivarsi se non è presente olio sufficiente sulle lame.

Problema	Azione
Il sensore di rasatura si attiva anche se il rasoio non è a contatto con la pelle.	<p>Eliminare i residui di barba dal rasoio.</p> <ul style="list-style-type: none"> ▶ Quando il rasoio è molto sporco, lavarlo con acqua. (Far riferimento alla pagina 81.) <p>Sostituire la lamina esterna del sistema e/o le lame interne. Durata prevista della lamina esterna del sistema e delle lame interne:</p> <p>Lamina esterna del sistema: 1 anno circa</p> <p>Lame interne: 2 anni circa</p>
	<ul style="list-style-type: none"> ▶ Applicare olio.
La batteria si scarica velocemente anche dopo la sua ricarica.	<ul style="list-style-type: none"> ▶ È possibile ovviare a questo inconveniente effettuando la pulizia dopo ogni rasatura. ▶ Se il numero di utilizzi del rasoio dopo ciascuna carica inizia a diminuire, la batteria sta per esaurirsi.

Problema	Azione
Il rasoio non funziona neanche dopo la carica.	▶ Utilizzare l'apparecchio a temperatura ambiente pari o superiore a circa 5 °C.
	▶ La batteria è esaurita.
	▶ Il rasoio non funziona con l'adattatore CA collegato. ▶ Usare il rasoio dopo che è stato caricato a sufficienza e dopo aver scollegato l'adattatore CA.
Il rumore di funzionamento varia durante la rasatura.	▶ Il sensore di rasatura è in funzione.
	▶ Il rumore varia a seconda della foltezza della barba.
Emette un forte rumore.	▶ Applicare olio. Senza olio le lame non scorrono correttamente, e richiedono più potenza.
	▶ Il rasoio emette un suono acuto a causa dell'azionamento del motore lineare. In questo caso non si tratta di un malfunzionamento.
	▶ Verificare che le lamine siano fissate correttamente.
	▶ Pulire la lamina esterna del sistema con la spazzola. (Far riferimento alla pagina 82.)
	▶ È possibile ovviare a questo inconveniente effettuando la pulizia dopo ogni rasatura.
Si avverte uno strano odore.	▶ È possibile ovviare a questo inconveniente effettuando la pulizia dopo ogni rasatura.

Problema	Azione
Residui di peli sparsi.	▶ È possibile ovviare a questo inconveniente effettuando la pulizia dopo ogni rasatura. Pulire le lame interne con la spazzola se su di esse sono presenti residui di peli.
La lamina esterna del sistema si surriscalda.	▶ Applicare olio.
	▶ Verifica se la lamina esterna del sistema è danneggiata o deformata. Se lo è, procedere con la sostituzione. (Far riferimento alla pagina 83.)
Non si ottiene la stessa rasatura a fondo di prima.	▶ È possibile ovviare a questo inconveniente effettuando la pulizia dopo ogni rasatura.
	▶ Sostituire la lamina esterna del sistema e/o le lame interne. Durata prevista della lamina esterna del sistema e delle lame interne:
	▶ Lamina esterna del sistema: 1 anno circa Lame interne: 2 anni circa
	▶ Applicare olio.

GB
D
F
I
NL
E
DK
P
N
S
FIN
PL
CZ
SK
H
RO
TR

Assistenza

Contatti

Per maggiori informazioni o in caso di danneggiamento del rasoio o dell'adattatore CA visitare il sito web Panasonic <http://www.panasonic.com> oppure contattare un centro di assistenza autorizzato (gli indirizzi sono riportati nel foglietto della garanzia pan-europea).

Parti di ricambio

Le parti di ricambio sono disponibili presso il vostro rivenditore o Centro di Manutenzione.

Parti di ricambio per ES-LL41/ES-LL21	Lamina esterna del sistema e lame interne	WES9013
	Lamina esterna del sistema	WES9087
	Lame interne	WES9068

Durata della batteria

La durata della batteria è di 3 anni. La batteria del rasoio non deve essere sostituita dai consumatori. Far sostituire la batteria presso i centri di assistenza autorizzati.

Per la salvaguardia dell'ambiente e il riciclo dei materiali

Questo rasoio contiene una batteria agli ioni di litio. Assicurarsi che la batteria venga smaltita presso un centro autorizzato, se presente nel proprio Paese di residenza.

Smaltimento di vecchie apparecchiature e batterie usate Solo per Unione Europea e Nazioni con sistemi di raccolta e smaltimento



Questi simboli sui prodotti, sull'imballaggio e/o sulle documentazioni o manuali accompagnanti i prodotti indicano che i prodotti elettrici, elettronici e le batterie usate non devono essere buttati nei rifiuti domestici generici.

Per un trattamento adeguato, recupero e riciclaggio di vecchi prodotti e batterie usate vi invitiamo a portarli negli appositi punti di raccolta secondo la legislazione vigente nel vostro paese.

Con uno smaltimento corretto, contribuirete a salvare importanti risorse e ad evitare i potenziali effetti negativi sulla salute umana e sull'ambiente.

Per ulteriori informazioni su raccolta e riciclaggio, vi invitiamo a contattare il vostro comune.

Lo smaltimento non corretto di questi rifiuti potrebbe comportare sanzioni in accordo con la legislazione nazionale.

Note per il simbolo batterie (simbolo sotto)

Questo simbolo può essere usato in combinazione con un simbolo chimico. In questo caso è conforme ai requisiti indicati dalla Direttiva per il prodotto chimico in questione.



Smaltimento della batteria ricaricabile incorporata

Rimuovere la batteria ricaricabile incorporata prima di smaltire il rasoio.

La batteria deve essere smaltita in sicurezza.

Assicurarsi che la batteria venga smaltita presso un centro autorizzato, se presente.

Questa figura deve essere utilizzata esclusivamente per lo smaltimento del rasoio e non per la sua riparazione. Se si smonta personalmente il rasoio, l'apparecchio non sarà più impermeabile e ciò potrebbe comportare il malfunzionamento.

- Rimuovere il rasoio dall'adattatore CA.
- Premere l'interruttore di alimentazione per accendere l'apparecchio e tenerlo acceso finché la batteria non è completamente scarica.
- Eseguire i passi da ① a ⑦ e sollevare la batteria, quindi rimuoverla.
- Prestare attenzione a non mandare in corto circuito i poli positivo e negativo della batteria rimossa e isolarli applicandovi del nastro adesivo.

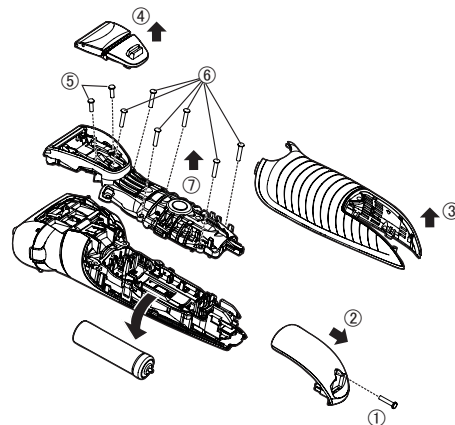

Specifiche

Alimentazione	Fare riferimento all'etichetta sull'adattatore CA. (Conversione tensione automatica)
Tensione motore	3,6 V \pm
Tempo di carica	Circa 1 ora
Rumore acustico nell'aria	in modalità rasatura: 63 (dB (A) re 1 pW) in modalità tagliasette: 65 (dB (A) re 1 pW)

Il prodotto è progettato solo per uso domestico.

Panasonic

Gebruiksaanwijzing
(Huishoudelijk) Oplaadbaar scheerapparaat

Model Nr. ES-LL41
ES-LL21

Inhoud

Veiligheidsmaatregelen.....	92	Veelgestelde vragen.....	104
Beoogd gebruik.....	96	Problemen oplossen.....	105
De onderdelen.....	97	Service.....	107
Vorbereiding.....	97	Bescherming van het milieu en hergebruik van materialen.....	107
Bediening.....	98	Specificaties.....	108
Het scheerapparaat schoonmaken....	102		
Het scheerbladensysteem en de messenblokken vervangen.....	103		

Hartelijk dank voor uw aankoop van dit Panasonic product.

Lees voor gebruik van dit apparaat deze instructies en bewaar ze om ze later te raadplegen.

Waarschuwing

- Dit toestel kan worden gebruikt door kinderen van 8 jaar en ouder, en door personen met beperkte fysieke, sensorische of mentale capaciteit, of met een gebrek aan ervaring en kennis, indien dit onder toezicht gebeurt of als ze aangeleerd werd hoe het toestel op een veilige manier te gebruiken en ze de betrokken gevaren begrijpen. Kinderen mogen niet met het apparaat spelen. Reiniging en gebruiksonderhoud mag niet zonder toezicht door kinderen worden uitgevoerd.
- Het netsnoer kan niet worden vervangen. Als het snoer is beschadigd, dient de wisselstroomadapter te worden weggegooid.
- Dit WET/DRY scheerapparaat kan worden gebruikt voor natscheren met scheerschuim, of voor droogscheren. U kunt dit waterdichte scheerapparaat

onder de douche gebruiken en schoonmaken met water. Het volgende symbool betekent geschikt voor gebruik in bad of onder de douche.



- Gebruik nooit iets anders dan de meegeleverde wisselstroomadapter voor enig doel. Gebruik ook geen ander apparaat met de meegeleverde wisselstroomadapter. (Zie pagina 97.)
- Het volgende symbool geeft aan dat een specifieke, afneembare voeding nodig is om het elektrische apparaat op de stroomvoorziening aan te sluiten. Het type voeding staat naast het symbool aangegeven.



Veiligheidsmaatregelen



Hanteer altijd de volgende veiligheidsmaatregelen om het risico op letsel, dood, elektrische schokken, brand en beschadiging aan eigendommen te voorkomen.

Verklaring van de symbolen

De volgende symbolen worden gebruikt voor het beschrijven en indelen van het niveau van gevaar, letsel en schade aan eigendommen wat kan ontstaan wanneer deze maatregelen niet worden nageleefd en het apparaat verkeerd wordt gebruikt.

 GEVAAR	Duidt een potentieel gevaar aan dat tot ernstig letsel of de dood leidt.
 WAARSCHUWING	Duidt een potentieel gevaar aan dat tot ernstig letsel of de dood kan leiden.
 OPGELET	Duidt een gevaar aan dat tot licht letsel of eigendomsschade kan leiden.

De volgende symbolen worden gebruikt om het soort na te leven instructies te beschrijven en in te delen.

 Dit symbool wordt gebruikt om de aandacht van de gebruiker te trekken op een bedieningsprocedure die niet mag worden uitgevoerd.
 Dit symbool wordt gebruikt om de aandacht van de gebruiker te trekken op een bedieningsprocedure die moet worden uitgevoerd om het apparaat in alle veiligheid te gebruiken.

WAARSCHUWING

► Dit product

Dit scheerapparaat heeft een ingebouwde, oplaadbare batterij. Deze batterij niet in het vuur gooien, niet verwarmen, of opladen, gebruiken, of achterlaten in een omgeving met hoge temperatuur.



- Anders kan dit leiden tot oververhitting, ontbranding of explosie.

Niet wijzigen of repareren.



- Anders kan dit brand, elektrische schokken of een letsel veroorzaken.
Neem voor reparatie (batterij vervangen, enz.) contact op met een erkende reparateur.

Nooit demonteren, tenzij bij het weggooien van het product.



- Anders kan dit brand, elektrische schokken of een letsel veroorzaken.



WAARSCHUWING

► Bij een ongebruikelijke situatie of defect

Stop onmiddellijk met het gebruik van het apparaat en verwijder de adapter, bij een ongebruikelijke situatie of een defect.

- Indien u dit niet doet, kan dit brand, elektrische schokken of letsel veroorzaken.

<Ongebruikelijke situatie of defect>



• Het hoofdgedeelte, de adapter of het snoer zijn vervormd of abnormaal heet.

• Het hoofdgedeelte, de adapter of het snoer ruikt naar verbranding.

• Er is een abnormaal geluid tijdens het gebruik of het opladen van het hoofdgedeelte, de adapter of het snoer.

- Laat het apparaat onmiddellijk controleren of repareren bij een erkende reparateur.

► Stroomvoorziening

Steek de adapter niet in een stopcontact of trek hem er niet uit met een natte hand.



- Anders kan dit elektrische schokken of letsel veroorzaken.

Dompel de wisselstroomadapter niet onder in water en spoel hem niet af met water.

Plaats de wisselstroomadapter niet boven of in de buurt van een met water gevulde wastafel of ligbad.

Gebruik het apparaat nooit als de wisselstroomadapter beschadigd is, of als de stroomstekker loszit in een stopcontact.

Het netsnoer niet beschadigen of wijzigen, of met kracht verbuigen, uitrekken of verdraaien. Zorg er ook voor dat het netsnoer niet bekneld raakt door er bijvoorbeeld zware voorwerpen op te plaatsen.

- Anders kan dit leiden tot elektrische schokken als gevolg van kortsluiting.

Niet gebruiken op een manier waarop het vermogen van het stopcontact of de huisbedrading wordt overschreden.

- Dit vermogen overschrijden door teveel apparaten op één stopcontact aan te sluiten, kan door overhitting tot brand leiden.

Zorg ervoor dat het apparaat altijd is aangesloten op een stopcontact met dezelfde spanningswaarden als die op de wisselstroomadapter vermeld staan.

Zorg dat de adapter stevig is aangesloten.

- Indien u dit niet doet, kan dit brand of elektrische schokken veroorzaken.

GB

D

F

I

NL

E

DK

P

N

S

FIN

PL

CZ

SK

H

RO

TR



WAARSCHUWING



Maak de wisselstroomadapter los wanneer u het scheerapparaat met water gaat afwassen.

- Indien u dit niet doet, kan dit elektrische schokken of letsel veroorzaken.

Reinig regelmatig de stroomstekker en de apparaatstekker om te voorkomen dat stof zich opstapelt.



- Indien u dit niet doet, kan dit brand veroorzaken door een gebrekkige isolatie die veroorzaakt wordt door vochtigheid.

► Ongelukken voorkomen

Buiten het bereik van kinderen neerleggen. Laat hen het apparaat niet gebruiken.



- Onderdelen of accessoires in de mond stoppen kan ongelukken of verwonding veroorzaken.

Niet braken als olie per ongeluk wordt ingeslikt, maar drink veel water en raadpleeg een arts.



Als de ogen in contact komen met de olie, spoel dan onmiddellijk de ogen grondig af met stromend water en raadpleeg een arts.

- Deze instructies niet naleven kan leiden tot lichamelijke problemen.



OPGELET

► De huid beschermen

Gebruik niet teveel druk om het scheerbladensysteem tegen uw lip of een ander deel van uw gezicht te drukken. Breng het scheerbladensysteem niet rechtstreeks aan op een wond of op beschadigde huid.



Raak het mesgedeelte (metaaldeel) van het binnenste mes niet aan.

- Dit kan letsel aan de huid of hand veroorzaken.

Druk niet met kracht op het scheerbladensysteem. Raak het scheerbladensysteem ook niet aan met de vingers of nagels tijdens het gebruik.



Gebruik dit product niet voor het haar op het hoofd of op een ander deel van het lichaam.

- Dit kan letsel aan de huid veroorzaken of de levensduur van het scheerbladensysteem doen verkorten.



Controleer voor gebruik of het scheerbladensysteem niet vervormd is of gebarsten.

- Nalaten hiervan kan leiden tot huidbeschadiging.



Plaats de beschermkap op het scheerapparaat wanneer u het meeneemt of opbergt.

- Anders kan dit letsel aan de huid veroorzaken of de levensduur van het scheerbladensysteem verkorten.

OPGELET

► **Let op de volgende voorzorgsmaatregelen**

Wikkel het netsnoer bij het opbergen niet te strak rond de adapter.

-  - Indien u dit doet, kan de draad in het netsnoer bij belasting breken, hetgeen brand kan veroorzaken door kortsluiting.

Let op dat er geen metalen voorwerpen of vuil aan de stroomstekker of de apparaatstekker blijven kleven.

-  - Anders kan dit leiden tot elektrische schokken als gevolg van kortsluiting.

Maak de adapter of de apparaatstekker niet los door aan het snoer te trekken.

-  - Anders kan dit elektrische schokken of letsel veroorzaken.

Deel uw scheerapparaat niet met leden van uw gezin of anderen.

-  - Hierdoor kunnen infecties of ontstekingen ontstaan.

Niet laten vallen of niet tegen andere voorwerpen slaan.

-  - Dit kan letsel veroorzaken.

Verwijder de adapter uit het stopcontact wanneer u het apparaat niet oplaadt.

-  - Anders kan dit elektrische schok of brand veroorzaken, door elektrische lekkage als gevolg van beschadiging van de isolatie.

Omgaan met de verwijderde batterij om te worden ingeleverd voor recycling

GEVAAR

-  • De oplaadbare batterij kan uitsluitend met dit apparaat worden gebruikt. Gebruik de batterij niet met andere producten.
- Laad de batterij niet op nadat deze uit het apparaat werd verwijderd.
- Gooi de batterij niet in het vuur en stel de batterij niet bloot aan hitte.
- Geef geen harde klap op de batterij, demonteer de batterij niet, breng er geen wijzigingen op aan en maak ook geen gat in de batterij met bijvoorbeeld een spijker.
- Laat de positieve en negatieve polen van de batterij niet met elkaar in contact komen via metalen voorwerpen.
- Vervoer of bewaar de batterij niet samen met metalen juwelen, zoals halskettingen en haarspelden.
- De batterij mag niet worden gebruikt of achtergelaten waar deze wordt blootgesteld aan hoge temperaturen, zoals direct zonlicht of in de buurt van andere warmtebronnen.
- Verwijder nooit het omhulsel van de batterij.
 - Anders kan dit leiden tot oververhitting, ontbranding of explosie.

GB

D

F

I

NL

E

DK

P

N

S

FIN

PL

CZ

SK

H

RO

TR



WAARSCHUWING

Na het verwijderen van de oplaadbare batterij, moet deze buiten het bereik van kinderen en peuters worden bewaard.



- De batterij is schadelijk voor het lichaam als deze per ongeluk wordt ingeslikt.

Als dit gebeurt, raadpleeg dan onmiddellijk een arts.

Als de batterijvloeistof lekt en met de ogen in aanraking komt, moet u niet in de ogen wrijven maar grondig spoelen met schoon water, zoals kraanwater.



- Indien u dit niet doet, kan dit oogletsel veroorzaken. Raadpleeg onmiddellijk een arts.



OPGELET

Als de batterijvloeistof lekt en met de huid of kleding in aanraking komt, moet u deze afspoelen met schoon water, zoals kraanwater.



- Indien u dit niet doet, kan dit ontsteking veroorzaken.

Beoogd gebruik

- Scheer uzelf gedurende ten minste drie weken met scheerzeep en merk het verschil. Neem de tijd om te wennen aan uw Panasonic WET/DRY scheerapparaat. Uw huid en baard hebben ongeveer een maand nodig om zich aan te passen aan een nieuwe manier van scheren.
- Breng het scheerbladensysteem niet in contact met een hard voorwerp.
Hierdoor kunnen de messen beschadigd worden aangezien ze zeer dun zijn en gemakkelijk vervormen.
- Droog het hoofdgedeelte niet met een haardroger of een luchtverhitter.
Dit kan een defect of een vervorming van de onderdelen veroorzaken.
- Laat het scheerapparaat niet zonder scheerbladhouder blootgesteld aan direct zonlicht.
Dit kan de waterdichte rubber beschadigen en de waterdichting aantasten, hetgeen een defect kan veroorzaken.
- Bewaar het scheerapparaat na gebruik op een plaats met lage vochtigheid.
Indien u dit niet doet, kan dit een slechtere werking door roest veroorzaken.
- Laat beide messenblokken in het apparaat zitten. Als slechts één van de messenblokken is ingestoken, kan het scheerapparaat beschadigd raken.
- Gebruik geen zout water of heet water wanneer u het scheerapparaat met water reinigt. Laat het scheerapparaat niet langdurig in water ondergedompeld.
- Controleer voordat u een opzetkam gebruikt of deze correct is geïnstalleerd. Als u dit niet doet, kan de baard te kort worden gesneden.

De onderdelen

A Behuizing

- ① Beschermkap
- ② Scheerbladensysteem
- ③ Scheerbladhouder
- ④ Stroomschakelaar
- ⑤ Lamp display
 - a. Scheersensordisplay (☀)
 - b. Lampje van de batterijcapaciteit (↔)
 - c. Schakelaar vergrendelingslampje (A)
 - d. Opladlampje (→)
- ⑥ Apparaataansluiting
- ⑦ Ontgrendelknoppen voor scheerbladhouder
- ⑧ Scheerkop
- ⑨ Messenblokken
- ⑩ Tondeuse
- ⑪ Tondeusegreep
- ⑫ Ontgrendelknoppen voor scheerbladensysteem

B Wisselstroomadapter (RE7-87)

- ⑬ Adapter
- ⑭ Stroomstekker
- ⑮ Apparaatstekker
- ⑯ Netsnoer

C Instelbare lengte opzetkam (1~3 mm) ES-LL41

- ⑰ Ontgrendelknoppen opzetkam

D Instelbare lengte opzetkam (5~7 mm) ES-LL41

- ⑰ Ontgrendelknoppen opzetkam

Accessoires

E Reinigingsborsteltje

F Olie

G Gebruiksaanwijzing

H Garantiekaart

Voorbereiding

Het scheerapparaat opladen

- Schakel het scheerapparaat uit.
- Veeg eventuele waterdruppels van de apparaataansluiting af.

1. Steek de apparaatstekker [B ⑮] in het aansluitpunt van het apparaat.

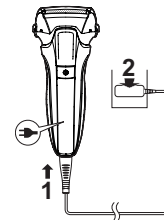

2. Steek de adapter [B ⑬] in een stopcontact.

- Controleer of het opladlampje (→) brandt.
- Het opladen duurt ongeveer 1 uur.

3. Koppel de adapter los wanneer het opladen beëindigd is.

Opmerking

U kunt het scheerapparaat niet gebruiken tijdens het opladen.

Tijdens het opladen



Het opladlampje (→) brandt.

Wanneer het opladen is voltooid



Het opladlampje (→) gaat uit.

Abnormaal laden



Het oplaadlampje (⚡) zal om de seconde tweemaal knipperen.

Opmerkingen

- Wanneer het opladen is voltooid en als het scheerapparaat is aangesloten, licht het oplaadlampje (⚡) op bij het inschakelen van de stroomschakelaar en gaat na 5 seconden weer uit.
Dit geeft aan dat het scheerapparaat volledig is opgeladen.
- Wanneer het scheerapparaat voor de eerste keer wordt opgeladen, of wanneer het meer dan zes maanden niet is gebruikt, kan het zijn dat de tijd voor het opladen wijzigt of het oplaadlampje (⚡) niet gaat branden. In aangekoppelde stand gaat dit lampje uiteindelijk branden.
- De aanbevolen omgevingstemperatuur voor het opladen is 10 °C – 35 °C. Het opladen kan langer duren of het oplaadlampje (⚡) zal snel knipperen en het opladen kan niet goed verlopen bij extreem lage of hoge temperaturen.
- Het scheerapparaat kan gedurende 2 weken worden gebruikt wanneer het volledig is opgeladen.
(Gebaseerd op 3-minuten droog scheren per dag in een omgevingstemperatuur van 20 °C – 30 °C.)
Het aantal bruikbare dagen is afhankelijk van de volgende omstandigheden.
 - Dikte van de baard
 - Druk uitgeoefend op de huid
 - Gebruiksfrequentie van de sonische vibratiereiniging
 - Gebruik van het tondeuse opzetstuk

- Als de radio of een andere bron storingen ondervindt tijdens het gebruik of het opladen van het scheerapparaat, verplaatst u dan naar een andere locatie om het apparaat te gebruiken.

Bediening

Gebruik van het scheerapparaat

1. Druk op en begin met scheren.

- De “scheersensor”, die automatisch het vermogen aanpast aan de dikte van de baard, treedt in werking.
Zo kunt u scheren met hoog vermogen op plaatsen met een zware baardgroei en met minder vermogen in lichtere baardstreken, om rekening te houden met de gevoeligheid van uw huid.
- De stroom kan niet worden ingeschakeld als het schakelaar vergrendelingslampje  knippert, aangezien de stroomschakelaar is vergrendeld.
Druk langer dan 2 seconden op de stroomschakelaar om deze te ontgrendelen.
(Zie pagina 100.)



Tips voor beter scheren

Plaats het gehele scheerbladensysteem recht op tegen de huid en ga scheren door het scheerapparaat langzaam over uw gezicht te bewegen tegen de groeirichting van uw baard in.

- De baard onder de kin en rond uw keelstreek kunt u beter scheren door de huid ietwat op te rekken zodat de baardharen rechter overeind staan.
- Om beschadiging van het scheerbladensysteem te voorkomen, mag u niet scheren met slechts een deel van het scheerbladensysteem.

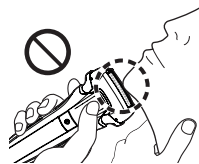
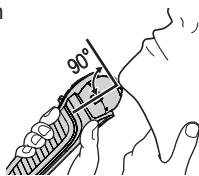

2. Druk op wanneer u klaar bent.

Tijdens het gebruik



Het scheersensornlampje () knippert.

Wanneer het batterijvermogen laag is



Het lampje van de batterijcapaciteit () knippert gedurende 5 seconden wanneer de stroomschakelaar wordt ingedrukt. Na het uitschakelen maakt het apparaat twee keer een piepgeluid.

- U kunt 2 tot 3 keer scheren nadat het lampje van de batterijcapaciteit () knippert. (Dit kan variëren en is afhankelijk van het gebruik.)

Opmerkingen









- Het kan voorkomen dat het apparaat niet werkt bij een omgevingstemperatuur lager dan ongeveer 5 °C.
- De scheersensor reageert mogelijk niet, afhankelijk van het type scheergel en de hoeveelheid. Dit is niet abnormaal.
- Afhankelijk van de dikte van de baard of de hoeveelheid afgeschoren haar in de scheerkop, kan het zijn dat de scheersensor niet reageert en het aandrieffgeluid niet varieert. Dit is niet abnormaal.
- Om onjuiste bediening te voorkomen, plaatst u uw vingers op de duimsteun terwijl u het scheerapparaat gebruikt.









- De sonische vibratiereiniging wordt ingeschakeld door de stroomschakelaar langer dan 2 seconden ingedrukt te houden terwijl het scheerapparaat niet in werking is (met de stroomschakelaar ontgrendeld). (Zie pagina 102.) U kunt zich niet scheren in deze modus.

► Vergrendelen/ontgrendelen van de stroomschakelaar

Vergrendelen van de stroomschakelaar

<p>1. Eenmaal op  drukken en dan loslaten.</p> <ul style="list-style-type: none">• Het scheerapparaat begint te werken. 	<p>2. Houd  langer dan 2 seconden ingedrukt totdat het schakelaar vergrendelingslampje  aan gaat.</p> <ul style="list-style-type: none">• Het scheerapparaat stopt met werken. 	<p>3. Laat  los.</p> <ul style="list-style-type: none">• Het schakelaar vergrendelingslampje  licht 5 seconden lang op en gaat dan uit. 
--	--	---

De stroomschakelaar ontgrendelen

<p>1. Houd  langer dan 2 seconden ingedrukt totdat het schakelaar vergrendelingslampje  uit gaat.</p> 	<p>2. Laat  los zodra het scheerapparaat begint te werken.</p> <ul style="list-style-type: none">• Het schakelaar vergrendelingslampje  gaat uit. 
---	---

► Gebruik van de tondeuse

1. Schuif de tondeusegreep omhoog.
2. Op  drukken en gebruiken.

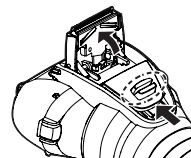

Houd de bovenste knop  ingedrukt en schuif de tondeusegreep naar beneden om de tondeuse omlaag te brengen.

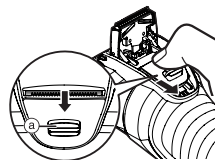

Tips voor effectief gebruik

Plaats de rand van de tondeuse loodrecht op uw huid en beweeg de tondeuse voorzichtig in de richting van de pijl.

Bakkebaarden bijwerken of de baard evenen



Voorscheren van lange baardharen

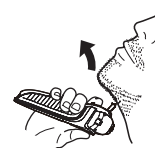

Gebruik van de opzetkam ES-LL41

- Schakel het scheerapparaat uit.
- Breng voor en na elk gebruik olie op de tondeuse aan. (Zie pagina 103.)
- Niet gebruiken met scheerschuim of als de baard nat is. Een natte baard kan aan de huid kleven of klonteren, waardoor het mes moeilijk kan snijden.
- Kam de baard en bakkebaarden alvorens u deze bijwerkt.

1. Schuif de tondeusegreep omhoog.

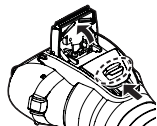

2. Bevestig de opzetkam aan het hoofdgedeelte totdat deze klikt.

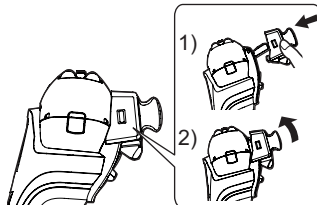

3. Schuif de greep voor de trimhoogte naar links en rechts om uit te lijnen op de gewenste trimlengte.

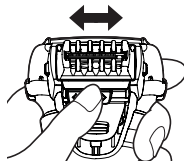

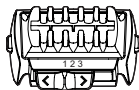
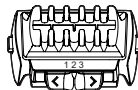
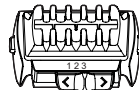
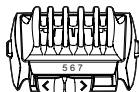
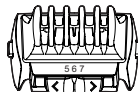
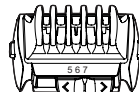
Trimlengte (mm) (ongeveer)	Corresponderende positie van de greep voor de trimlengte en lengtemarkering		
1 mm			
2 mm			
3 mm	1 mm	2 mm	3 mm
5 mm			
6 mm			
7 mm	5 mm	6 mm	7 mm

4. Schakel het scheerapparaat in, breng de opzetkam in contact met de huid en scheer de baard door de tondeuse te verplaatsen.

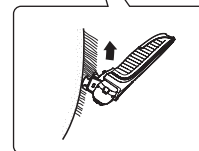

5. Houd de ontgrendelknoppen ingedrukt om de opzetkam te verwijderen.

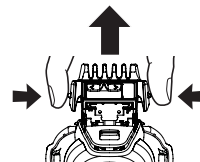

Opmerkingen

- Pas op dat u uw hand niet aan het mes snijdt wanneer u de opzetkam bevestigt en verwijdert.
- Afgeschoren haren kunnen zich in de opzetkam verzamelen wanneer een grote baard wordt geschoren, dus verwijder na elk gebruik de opgehoopte haren. (Zie pagina 103.)
- Als de opzetkam niet correct is bevestigd, kan deze losraken tijdens het gebruik waardoor er te veel wordt afgeschoren.
- Soms kan de baard langer zijn dan de ingestelde trimhoogte.
- Als de baard te lang is, kan het trimresultaat worden beïnvloed. Scheer uw baard tot een lengte van ongeveer 2 cm voordat u de trimmer gebruikt.

Het scheerapparaat schoonmaken

Wij raden u aan om het scheerapparaat na elk gebruik te reinigen.

Reinigen met water

- Schakel het scheerapparaat uit en maak de wisselstroomadapter los.

1. Breng wat handzeep en water aan op het scheerbladensysteem [A②].



2. Houd ① langer dan 2 seconden ingedrukt om de sonische vibratiereiniging te activeren.

- Het rondspatten van schuim wordt onderdrukt.
- Het lampje van de batterijcapaciteit (◻) en het oplaadlampje (➔) knipperen afwisselend.
- Na ongeveer 20 seconden zal het automatisch uitgeschakeld worden, of u kunt het uitschakelen door op de stroomschakelaar te drukken.



3. Verwijder de scheerkop.

- Zie pagina 104 voor het verwijderen van het buitenste scheerkop.

4. Reinig het scheerapparaat, de scheerkop, tondeuse en opzetkam onder schoon stromend water.

- Het spatten wordt verminderd door het scheerapparaat te spoelen met de sonische vibratiereiniging geactiveerd.
- Na spoelen met water, schudt u het scheerapparaat een paar keer op en neer om overtollig vocht te verwijderen en dan veegt u de resterende waterdruppels weg met een droge doek.

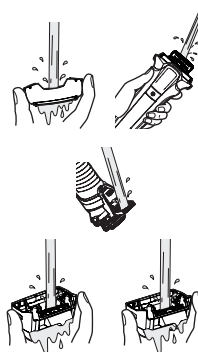

ES-LL41
1~3 mm

ES-LL41
5~7 mm

5. Laat de scheerkop, het scheerapparaat, de tondeuse en het kamhulpstuk volledig drogen.

- Laat het scheerapparaat drogen in de schaduw en vermijd direct zonlicht.

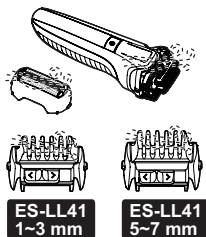

6. Smeer het scheerapparaat.

Dit houdt de beweging van de mesjes gelijkmatig, voor comfortabel scheren.

1. Breng één druppel olie op elk scheerbladensysteem aan.
2. Schuif de tondeuse omhoog en breng een druppeltje olie aan.
3. Schakel het scheerapparaat in gedurende ongeveer 5 seconden.
4. Zet het scheerapparaat uit en veeg met een zachte doek alle overtollige olie van het scheerbladensysteem af.

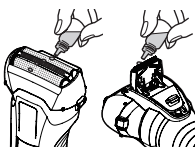

Opmerkingen

- Pas op dat u het scheerapparaat bij het afschudden van water niet laat stoten tegen de kraan, de wasbak e.d. Hard stoten kan defecten veroorzaken.
- Niet afvegen met thinner, wasbenzine, alcohol enz. Dit kan een defect veroorzaken of barsten of verkleuring van de onderdelen. Afvegen met wat mild verdund zeepsop.
- Gebruik geen wasmiddel, afwasmiddel of andere reinigers, dan alleen gewone handzeep. Dit kan defecten veroorzaken.

Reinigen met het borsteltje

Verwijder de scheerkop en de messenblokken. (Zie pagina 104.)

► Reinigen met het lange borsteltje

Reinig de scheerkop [A③], het scheerbladensysteem [A②], de behuizing [A①] en de tondeuse [A⑩] met behulp van de lange borstel.

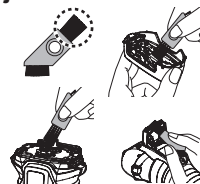

► Reinigen met het korte borsteltje

- Reinig de messenblokken [A⑨] door met het korte borsteltje in de aangegeven richting te bewegen.
- Beweeg de korte zijde van het borsteltje niet zijwaarts tegen de mesjes, want zo beschadigt u de messenblokken en worden ze minder scherp.

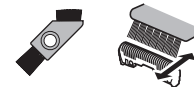

Het scheerbladensysteem en de messenblokken vervangen

Scheerbladensysteem	eenmaal per jaar
Messenblokken	eens om de twee jaar

► De scheerkop loskoppelen

Druk op de ontgrendelknoppen [A7] voor de scheerbladhouder, en til de scheerkop [A8] omhoog.

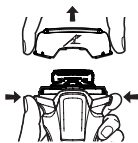

► Het scheerbladensysteem vervangen

1. Druk op de ontgrendelknoppen [A12] voor het scheerbladensysteem en trek het scheerbladensysteem [A2] omlaag.
 - Druk niet met grote kracht op de ontgrendelknoppen voor scheerbladensysteem. Dit kan het scheerbladensysteem buigen, waardoor dit niet correct op de scheerbladhouder kan worden bevestigd.
2. Richt het scheerbladhouderteken (↗) op het scheerbladensysteemteken (△) en bevestig ze stevig aan elkaar tot het klikt.

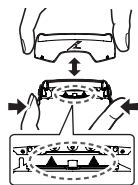

► De messenblokken vervangen

1. Verwijder de messenblokken [A9] één voor één.
2. Plaats de messenblokken één voor één.

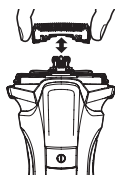

► De scheerkop vastkoppelen

Druk, nadat het teken van de scheerbladhouder (↗) naar de voorkant is gedraaid, de scheerkop [A8] stevig op het scheerapparaat totdat deze vastklikt.

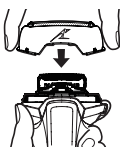

Opmerking

Gooi de scheerbladhouder niet weg.

104

Veelgestelde vragen

Vraag	Antwoord
Als de batterij voor langere tijd niet wordt gebruikt, zal de batterij dan verslechteren?	De batterij zal verslechteren indien deze voor meer dan 6 maanden niet wordt gebruikt. Zorg er dus voor om deze minstens om de 6 maanden volledig op te laden.
Kan ik het scheerapparaat na elk gebruik opladen?	De gebruikte batterij is een lithium-ion batterij, opladen na elk gebruik zal dus geen effect hebben op levensduur van de batterij.
Waarom moet de adapter na het opladen worden losgekoppeld?	De batterij langer dan 1 uur opladen heeft geen nadelige invloed op de werking van de batterij, maar maakt u de adapter los in het belang van de veiligheid en om energie te besparen.
Wat is het bestanddeel van de speciale olie?	Bestanddeel van de olie is vloeibare paraffine.
Waarom maakt het apparaat na het uitschakelen twee keer een piepgeluid?	Het geluid geeft aan dat de batterijcapaciteit laag is. Laad het apparaat op.

Problemen oplossen

Voer de volgende acties uit.

Als de problemen nog steeds niet zijn opgelost, neem contact op met de winkel waar u het apparaat hebt gekocht of met een door Panasonic erkend service center voor reparatie.

Probleem	Actie
De stroomschakelaar mag niet AAN staan.	<ul style="list-style-type: none"> ▶ Ontgrendel de vergrendeling van de schakelaar. (Zie pagina 100.)
De scheersensor reageert niet.	<ul style="list-style-type: none"> ▶ Afhankelijk van de dikte van de baard of de hoeveelheid afgeschoren haar in de scheerkop, kan het zijn dat de scheersensor niet reageert en het aandrijfgeluid niet varieert. Dit is niet abnormaal. ▶ De scheersensor reageert mogelijk niet, afhankelijk van het type scheergel en de hoeveelheid. Dit is niet abnormaal. ▶ De scheersensor reageert mogelijk niet wanneer de overblijvende batterijcapaciteit te laag is. Laad het scheerapparaat in dat geval opnieuw op. ▶ Olie aanbrengen. (Zie pagina 103.) ▶ De scheersensor reageert mogelijk niet wanneer er onvoldoende olie op de mesjes aanwezig is.

Probleem	Actie
De scheersensor reageert ook al is het scheerapparaat niet in contact met de huid.	<ul style="list-style-type: none"> ▶ Reinig het scheerapparaat om de baardresten te verwijderen. ▶ Als het scheerapparaat zeer vuil is, was het met water. (Zie pagina 102.) ▶ Vervang het scheerbladensysteem en/of de messenblokken. ▶ Verwachte levensduur van het scheerbladensysteem en messenblokken: Scheerbladensysteem: Ongeveer 1 jaar Messenblokken: Ongeveer 2 jaar
De werkingstijd is kort, zelfs na het opladen.	<ul style="list-style-type: none"> ▶ Olie aanbrengen. ▶ Dit kan worden verbeterd door het apparaat altijd na het scheren te reinigen. ▶ Wanneer het aantal scheerbeurten per laadbeurt begint te verminderen, is de batterij bijna op het einde van zijn levensduur.



Probleem	Actie
Het scheerapparaat werkt ook na opladen niet meer.	▶ Gebruik het apparaat bij een omgevingstemperatuur van ongeveer 5 °C of hoger.
	▶ De batterij heeft het einde van zijn levensduur bereikt. Het scheerapparaat zal niet werken zolang de wisselstroomadapter is aangesloten.
Het aandrijfgeluid varieert met het scheren.	▶ Gebruik het scheerapparaat wanneer het voldoende is opgeladen en de wisselstroomadapter is losgemaakt.
Maakt veel lawaai.	▶ De scheersensor werkt. Het geluid varieert afhankelijk van de dikte van de baard.
	▶ Olie aanbrengen. De mesjes zullen niet gelijkmatig bewegen wanneer er geen olie op de mesjes is, zodat er meer vermogen nodig is.
	▶ Het scheerapparaat maakt een hoog geluid vanwege de lineaire motoraandrijving. Dit wijst niet op een probleem.
	▶ Controleer of de scheerbladen correct zijn bevestigd.
	▶ Reinig het scheerbladensysteem met het borsteltje. (Zie pagina 103.)

Probleem	Actie
De geur wordt sterker.	▶ Dit kan worden verbeterd door het apparaat altijd na het scheren te reinigen.
Getrimde haren vliegen overal rond.	▶ Dit kan worden verbeterd door het apparaat altijd na het scheren te reinigen. ▶ Reinig de messenblokken met de borstel wanneer er haartjes aan de messenblokken kleven.
Het scheerbladensysteem wordt heet.	▶ Olie aanbrengen. ▶ Controleer of het scheerbladensysteem beschadigd of vervormd is. Als dat zo is, vervang het. (Zie pagina 104.)
U bent niet meer zo kort geschoren als voorheen.	▶ Dit kan worden verbeterd door het apparaat altijd na het scheren te reinigen.
	▶ Vervang het scheerbladensysteem en/of de messenblokken. Verwachte levensduur van het scheerbladensysteem en messenblokken: Scheerbladensysteem: Ongeveer 1 jaar Messenblokken: Ongeveer 2 jaar
	▶ Olie aanbrengen.

Service

Contact

Gelieve naar de Panasonic-website <http://www.panasonic.com> te gaan of neem contact op met een erkend servicecentrum (u vindt het contactadres in de pan-Europese garantiefolder.) Als u informatie nodig heeft of als het scheerapparaat of de wisselstroomadapter beschadigd raakt.

Vervangende onderdelen

Vervangende onderdelen zijn verkrijgbaar bij uw dealer of servicecentrum.

Vervangende onderdelen voor ES-LL41/ES-LL21	Scheerkoppen en de messenblokken	WES9013
	Scheerbladensysteem	WES9087
	Messenblokken	WES9068

Levensduur van de batterij

De levensduur van de batterij is 3 jaar. De batterij in dit scheerapparaat mag niet door de gebruiker worden vervangen. Laat de batterij door een erkend onderhoudscentrum vervangen.

Bescherming van het milieu en hergebruik van materialen

Dit scheerapparaat bevat een Lithium-ionbatterij. Zorg ervoor dat de batterij op een speciaal daarvoor bestemd verzamelpunt, indien er één is in uw land, wordt ingeleverd.

Het ontdoen van oude apparatuur en batterijen. Enkel voor de Europese Unie en landen met recycle systemen.



Deze symbolen op de producten, verpakkingen en/of begeleidende documenten betekenen dat gebruikte elektrische en elektronische producten en batterijen niet samen mogen worden weggegooid met de rest van het huishoudelijk afval.

Voor een juiste verwerking, hergebruik en recycling van oude producten en batterijen, gelieve deze in te leveren bij de desbetreffende inleverpunten in overeenstemming met uw nationale wetgeving.

Door ze op de juiste wijze weg te gooien, helpt u mee met het besparen van kostbare hulpbronnen en voorkomt u potentiële negatieve effecten op de volksgezondheid en het milieu.

Voor meer informatie over inzameling en recycling kunt u contact opnemen met uw plaatselijke gemeente.

Afhankelijk van uw nationale wetgeving kunnen er boetes worden opgelegd bij het onjuist weggooien van dit soort afval.

Let op: het batterij symbool (Onderstaand symbool)

Dit symbool kan in combinatie met een chemisch symbool gebruikt worden. In dit geval volstaan de eisen, die zijn vastgesteld in de richtlijnen van de desbetreffende chemische stof.



Weggoien van de ingebouwde oplaadbare batterij

Verwijder de ingebouwde oplaadbare batterij voordat het scheerapparaat wordt weggegooid.

De batterij moet op veilige wijze worden weggegooid. Lever de batterij in op een speciaal daarvoor bestemd verzamelpunt bij u in de buurt.

Deze afbeelding mag alleen gebruikt worden bij het afvoeren van het scheerapparaat, en mag niet worden gebruikt om het te herstellen. Als u het scheerapparaat zelf uit elkaar haalt, zal het niet meer waterdicht zijn, wat kan leiden tot een storing.

- Verwijder het scheerapparaat van de wisselstroomadapter.
- Druk op de stroomschakelaar om de spanning in te schakelen en houdt de spanning ingeschakeld totdat de batterij volledig ontladen is.
- Voer stappen ① t/m ⑦ uit, hef de batterij op en verwijder ze.
- Zorg ervoor dat de positieve en negatieve polen van de verwijderde batterij niet worden kortgesloten en isoleer de contactpunten door er tape op te plakken.

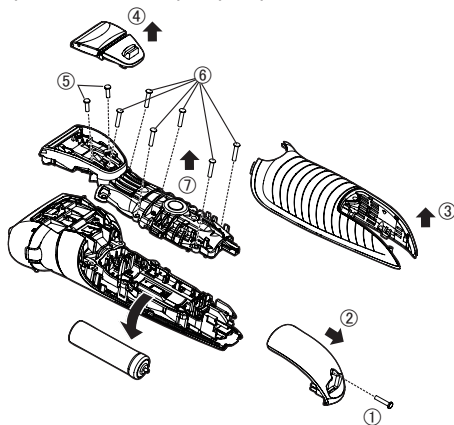

108

Specificaties

Stroomvoorziening	Zie het naamplaatje op de wisselstroomadapter. (automatische spanningsomzetting)
Motorspanning	3,6 V---
Oplaatijd	Ongeveer 1 uur
Door de lucht verspreid akoestisch geluid	bij gebruik van scheerapparaat: 63 (dB (A) re 1 pW) bij gebruik van tondeuse: 65 (dB (A) re 1 pW)

Dit product is uitsluitend bedoeld voor huishoudelijk gebruik.

Panasonic

Instrucciones de funcionamiento
(Electrodoméstico) Afeitadora recargable

Modelo n.º ES-LL41
ES-LL21

Contenido

Precauciones de seguridad ...	112	Preguntas frecuentes	123
Uso previsto	115	Solución de problemas	124
Identificación de las partes	116	Servicio.....	126
Preparación.....	116	Para protección ambiental y reciclaje de materiales	126
Forma de uso	117	Especificaciones	127
Limpeza de la afeitadora.....	121		
Sustitución de la lámina exterior y las cuchillas internas	122		

Gracias por comprar este producto Panasonic.

Antes de poner esta unidad en funcionamiento, lea las instrucciones en su totalidad y guárdelas para su uso en el futuro.

109

GB

D

F

I

NL

E

DK

P

N

S

FIN

PL

CZ

SK

H

RO

TR

Advertencia

- Este aparato puede ser utilizado por niños mayores de 8 años y personas con capacidades físicas, sensoriales o mentales reducidas o con falta de conocimiento y experiencia sólo si se encuentran bajo supervisión o se les han dado instrucciones acerca del uso seguro de este aparato y entienden los peligros existentes. Los niños no deben jugar con el aparato. La limpieza y mantenimiento no debe realizarse por niños sin supervisión.
- El cable de alimentación no puede sustituirse. Si el cable de alimentación presenta daños, debe desecharse el adaptador de CA.
- Esta afeitadora WET/DRY puede utilizarse para afeitar en mojado empleando espuma o para afeitar en seco.

Puede utilizar esta afeitadora impermeable bajo la ducha y limpiarla con agua. El símbolo siguiente indica que puede utilizarse en una bañera o ducha.



- No utilice un adaptador distinto del adaptador de CA suministrado para ningún fin. Asimismo, no utilice otro producto con el adaptador de CA suministrado. (Consulte la página 116.)
- El siguiente símbolo indica que se necesita una unidad de alimentación para conectar el aparato eléctrico a la red de suministro. La referencia de tipo de unidad de alimentación está marcada cerca del símbolo.





Precauciones de seguridad



Para reducir el riesgo de sufrir lesiones, descargas eléctricas, o incluso el fallecimiento, y de provocar un incendio o daños en la propiedad, cumpla siempre las precauciones de seguridad que figuran a continuación.

Explicación de los símbolos

Los siguientes símbolos se usan para clasificar y describir el nivel de peligro, lesión y daño a la propiedad que pueden provocarse debido al incumplimiento de las instrucciones y al uso indebido.

 PELIGRO	Denota un peligro potencial que resultará en una lesión grave o la muerte.
 ADVERTENCIA	Denota un peligro potencial que podría resultar en una lesión grave o la muerte.
 PRECAUCIÓN	Denota un peligro que podría resultar en una lesión leve o daños a la propiedad.

Los siguientes símbolos se usan para clasificar y describir el tipo de instrucciones que deben cumplirse.

	Este símbolo se utiliza para advertir a los usuarios de un procedimiento específico de funcionamiento que no debe realizarse.
	Este símbolo se utiliza para advertir a los usuarios de un procedimiento específico de funcionamiento que debe seguirse para hacer funcionar la unidad de forma segura.

ADVERTENCIA

► Este producto

Esta afeitadora incorpora una batería recargable. No la arroje al fuego ni la exponga a altas temperaturas. Asimismo, no la cargue, utilice ni coloque en un entorno con temperaturas elevadas.

- De lo contrario, podría provocar un sobrecalentamiento, un incendio o una explosión.

No lo modifique ni lo repare.

- De lo contrario, podría provocar un incendio, una descarga eléctrica o sufrir lesiones. Póngase en contacto con un centro de servicio autorizado para su reparación (cambio de batería, etc.).

Nunca lo desmonte, excepto cuando se deshaga del producto.

- De lo contrario, podría provocar un incendio, una descarga eléctrica o sufrir lesiones.

► En caso de anomalía o fallo de funcionamiento

Suspenda inmediatamente el uso y retire el adaptador si hay una anomalía o avería.

- De lo contrario, podrían producirse un incendio, descargas eléctricas o lesiones.

<Casos de anomalía o funcionamiento incorrecto>

- **El cuerpo principal, el adaptador o el cable están deformados o anormalmente calientes.**
- **El cuerpo principal, el adaptador o el cable huelen a quemado.**
- **Hay un sonido anormal durante el uso o la carga del cuerpo principal, el adaptador o el cable.**
- Solicite inmediatamente una revisión o reparación en un centro de servicio autorizado.

ADVERTENCIA

► Alimentación

No conecte ni desconecte el adaptador a una toma de corriente si tiene las manos mojadas.



- De lo contrario, podría sufrir descargas eléctricas o lesiones.

No sumerja el adaptador de CA en agua ni lo lave con agua.

No coloque el adaptador cerca de un lavabo o una bañera llenos de agua.

No utilice el aparato si el adaptador de CA está estropeado o si la clavija del cable de alimentación queda floja al conectarla en una toma de corriente.



No dañe ni modifique, doble enérgicamente, tire o retuerza el cable. Además, no coloque objetos pesados sobre el mismo ni lo pellizque.

- De lo contrario, podría provocar una descarga eléctrica o un incendio debido a un cortocircuito.

No lo utilice de manera que supere la capacidad nominal de la toma de corriente o del cableado.



- Superar el valor nominal al conectar demasiados enchufes a una toma de corriente puede causar un incendio debido al sobrecalentamiento.

Asegúrese siempre de que el aparato funcione en una fuente de alimentación que coincida con la tensión nominal indicada en el adaptador de CA. Introduzca completamente el adaptador.



- De lo contrario, podría producirse un incendio o una descarga eléctrica.

Desconecte el adaptador de CA al limpiar con agua la afeitadora.



- De lo contrario, podría sufrir una descarga eléctrica o lesiones.

Limpie regularmente la clavija del cable de alimentación y la clavija del aparato para evitar la acumulación de polvo.



- De lo contrario, podría provocar un incendio debido a un fallo del aislamiento provocado por la humedad.

► Evitar accidentes

No la coloque al alcance de los niños o bebés. No les permita utilizarla.



- Introducir las piezas o accesorios en la boca puede provocar accidentes y lesiones.

Si el aceite se ingiere de forma accidental, no induzca el vómito; beba abundante agua y póngase en contacto con un médico.



Si el aceite entra en contacto con los ojos, aclárelos inmediatamente y a fondo con agua corriente y póngase en contacto con un médico.

- El incumplimiento de estas instrucciones puede tener como consecuencia problemas físicos.



PRECAUCIÓN

► Proteger la piel

No ejerza una presión excesiva al aplicar la lámina exterior sobre el labio o cualquier otra parte de la cara. No aplique la lámina exterior directamente sobre imperfecciones de la piel o heridas.



No toque la sección de la cuchilla (sección metálica) de la hoja interna.

- Si lo hace, podría sufrir lesiones en la piel o en las manos.



PRECAUCIÓN

No presione con fuerza la lámina exterior. Evite, además, tocar la lámina exterior con los dedos o las uñas cuando utilice el aparato.



No utilice este producto para el pelo de la cabeza o cualquier otra parte del cuerpo.

- De lo contrario, podría provocar sufrir lesiones cutáneas o reducir la vida de la lámina exterior.



Verifique que la lámina exterior no presente grietas ni esté deformada antes de usar.

- De lo contrario, podría sufrir heridas en la piel.

Asegúrese de colocar la afeitadora en su tapa protectora cuando deba transportarla o almacenarla.



- De lo contrario, podría provocar lesiones cutáneas o reducir la vida de la lámina exterior.

► **Tenga en cuenta las siguientes precauciones**

No enrolle el cable alrededor del adaptador cuando lo guarde.



- De lo contrario, puede causar que el alambre del cable se rompa con la carga y provocar un incendio debido a un cortocircuito.

No permita que objetos metálicos o suciedad se introduzcan en la clavija del cable de alimentación o en la clavija del aparato.



- De lo contrario, podría provocar una descarga eléctrica o un incendio debido a un cortocircuito.

No desconecte el adaptador o la clavija del aparato tirando del cable.



- De lo contrario, podría sufrir descargas eléctricas o lesiones.



No comparta su afeitadora con sus familiares ni con otras personas.

- De lo contrario podría sufrir infecciones o inflamación.



No permita que el aparato sufra caídas o impactos contra otros objetos.

- De lo contrario, puede provocar lesiones.



Desconecte el adaptador de la toma de corriente cuando no esté cargando el aparato.

- De lo contrario, podría provocar descarga eléctrica o un incendio debido a una fuga eléctrica resultante de un deterioro del aislamiento.

Manipulación de la batería extraída para la eliminación



PELIGRO

- La batería recargable debe utilizarse exclusivamente con este aparato. No utilice la batería con otros productos.
- No cargue la batería una vez retirada del producto.
- No la arroje al fuego ni le aplique calor.
- No la golpee, desmonte, modifique o perfore con un clavo.
- No permita que los terminales positivo y negativo de la batería entren en contacto entre ellos a través de objetos metálicos.
- No transporte ni almacene la batería junto con joyas metálicas como por ejemplo collares u horquillas para el pelo.
- No utilice ni deje la batería allí donde quede expuesta a temperaturas elevadas, como por ejemplo bajo la luz solar directa o cerca de otras fuentes de calor.
- No pele el tubo.
- De lo contrario, podría provocar un sobrecalentamiento, un incendio o una explosión.

ADVERTENCIA

Tras retirar la batería recargable, manténgala fuera del alcance de los bebés y los niños.

- La batería produciría lesiones corporales si se ingeriera accidentalmente.
Si esto sucediera, consulte con un médico inmediatamente.

Si el líquido de la batería se filtra hacia fuera y entra en contacto con los ojos, no se frote y enjuague los ojos con abundante agua del grifo.

- De lo contrario, podría provocar lesiones oculares.
Consulte con un médico inmediatamente.

PRECAUCIÓN

Si el líquido de la batería se filtra hacia fuera y entra en contacto con la piel o la ropa, enjuague con agua del grifo.

- De lo contrario, podría provocar inflamaciones.

Uso previsto

- Afeítese con espuma durante tres semanas y observe la diferencia. Su afeitadora Panasonic en Mojado/Seco requiere algo de tiempo para ajustarse debido a que su piel y barba necesitan alrededor de un mes para acostumbrarse a un nuevo método de afeitado.
- No permita que la lámina exterior entre en contacto con un objeto duro.
De lo contrario, las cuchillas resultarán dañadas, ya que son muy delgadas y se deforman fácilmente.
- No seque el cuerpo principal, con un secador o un ventilador calefactor.
De lo contrario, puede producirse un fallo de funcionamiento o las piezas pueden deformarse.
- No deje la afeitadora con el marco de la lámina extraído expuesta a la luz solar directa.
De lo contrario, la goma impermeable puede deteriorarse, degradando así la función impermeable y ocasionando un fallo en el funcionamiento.
- Después del uso, guarde la afeitadora en un lugar poco húmedo.
De lo contrario, puede producirse un fallo de funcionamiento debido a la condensación o la oxidación.
- Mantenga insertadas ambas cuchillas internas. Si solamente está insertada una de las cuchillas internas, la afeitadora podría dañarse.
- Si limpia la afeitadora con agua, no utilice agua salada ni agua caliente. No moje la afeitadora durante un largo periodo de tiempo.
- Antes de utilizar un accesorio de peine, compruebe que se ha instalado correctamente. De lo contrario podría provocar que la barba se corte demasiado corta.

GB

D

F

I

NL

E

DK

P

N

S

FIN

PL

CZ

SK

H

RO

TR

Identificación de las partes

A Cuerpo principal

- ① Tapa protectora
- ② Lámina exterior
- ③ Marco de la lámina
- ④ Interruptor de encendido
- ⑤ Pantalla de lámpara
 - a. Piloto indicador del sensor de afeitado (↻)
 - b. Luz indicadora de la capacidad de batería (↔)
 - c. Indicador luminoso de bloqueo del interruptor (🔒)
 - d. Lámpara de estado de carga (➔)
- ⑥ Conexión del aparato
- ⑦ Botones de liberación del marco de la lámina
- ⑧ Sección de la lámina exterior
- ⑨ Cuchillas internas
- ⑩ Cortapatillas
- ⑪ Mango del cortapatillas
- ⑫ Botones de liberación de la lámina exterior

B Adaptador de CA (RE7-87)

- ⑬ Adaptador
- ⑭ Clavija del cable de alimentación
- ⑮ Clavija del aparato
- ⑯ Cable

C Ajuste de la longitud del accesorio de peine (1~3 mm)

- ES-LL41**
- ⑰ Botones de liberación del accesorio de peine

D Ajuste de la longitud del accesorio de peine (5~7 mm)

- ES-LL41**
- ⑰ Botones de liberación del accesorio de peine

Accesorios

- E Escobilla de limpieza
- F Aceite
- G Instrucciones de funcionamiento
- H Tarjeta de garantía

Preparación

Carga de la afeitadora

- Apague la afeitadora.
- Limpie con un paño las gotas de agua de la conexión del aparato.

1. Introduzca la clavija del aparato [B⑮] en el enchufe del aparato.

2. Enchufe el adaptador [B⑬] en una toma de corriente doméstica.

- Compruebe que la lámpara de estado de carga (➔) se ilumine.
- La carga está completa tras, aproximadamente, 1 hora.

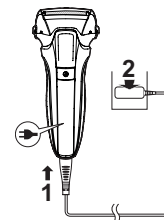

3. Desconecte el adaptador una vez completada la carga.

Nota

No puede poner en funcionamiento la afeitadora mientras se está cargando.

Durante la carga



La lámpara de estado de carga (➔) se ilumina.

Cuando la carga se haya completado



La luz del estatus de la carga (➔) se apaga.

Carga anormal



La lámpara de estado de carga (➔) parpadeará dos veces cada segundo.

Notas

- Una vez que se ha completado la carga, girar el interruptor de alimentación en ENCENDIDO con la afeitadora conectada provocará que la luz indicadora de la carga (➔) se ilumine y luego se apague pasados 5 segundos. Esto muestra que la afeitadora está completamente cargada.
- Cuando cargue la afeitadora por primera vez o cuando no la haya utilizado durante más de 6 meses, el tiempo de carga puede variar o la luz de estado de carga (➔) podría no iluminarse durante unos minutos. Si mantiene la afeitadora conectada, finalmente se iluminará.
- La temperatura ambiente recomendada para la carga es de entre 10 °C y 35 °C. La lámpara de estado de carga (➔) parpadeará rápidamente y la batería podría no cargarse correctamente en condiciones de temperatura extremadamente baja o alta.
- La afeitadora puede utilizarse durante 2 semanas aproximadamente con una carga completa. (En base a un afeitado diario en seco de 3 minutos, en un rango de temperatura ambiente de 20 °C a 30 °C).

El número de días durante los que puede utilizarse varía en función de las condiciones que se indican a continuación:

- Grosor de la barba
 - Presión aplicada a la piel
 - Frecuencia de uso del modo de limpieza por vibración sonora
 - Uso del accesorio para recortar
- Si se producen ruidos desde un aparato de radio u otras fuentes mientras se esté utilizando o cargando el aparato, sitúese en otro lugar para utilizarlo.

Forma de uso

Uso de la afeitadora

1. Pulse y afeite.

- Se activará el "sensor de afeitado", que ajusta automáticamente la potencia según el espesor de la barba. Afeitará con alta potencia cuando la barba sea espesa y reducirá la potencia en zonas en las que la barba es fina, para reducir la carga sobre la piel.
- El aparato no puede encenderse cuando el indicador luminoso de bloqueo del interruptor (🔒) parpadea, debido a que el interruptor de encendido está bloqueado. Pulse el interruptor de encendido durante más de 2 segundos para desbloquearlo. (Consulte la página 119.)



Consejos para un mejor afeitado

Aplice la lámina exterior perpendicularmente contra la piel y afeite deslizando lentamente la afeitadora sobre el rostro, en el sentido contrario al crecimiento de la barba.

- La barba bajo la barbilla y alrededor de la garganta se puede afeitar mejor si se estira la piel para que la barba sobresalga.
- Para evitar daños en la lámina exterior, no afeite solo con una parte de la lámina exterior.

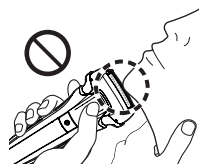
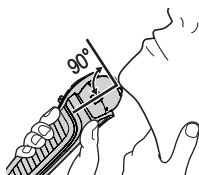

2. Pulse cuando termine.

Durante el uso



El piloto indicador del sensor de afeitado () parpadea.

Cuando la capacidad de la batería es baja



La luz de capacidad de la batería () parpadea durante 5 segundos cuando se pulsa el interruptor de alimentación. El aparato emite dos pitidos después de apagarlo.

- Podrá afeitar entre 2 y 3 veces una vez que la luz indicadora de la capacidad de la batería () parpadee. (Esto puede variar dependiendo de la utilización.)

Notas



- El aparato puede no funcionar cuando la temperatura ambiente sea de aproximadamente 5 °C o menos.
- Es posible que el sensor de afeitado no responda en función del tipo y la cantidad del gel de afeitado. Esto es normal.
- Dependiendo del grosor de la barba o de la cantidad de recortes de barba acumulados en el cabezal de la afeitadora, es posible que el sensor de afeitado no reaccione y no cambie el sonido de funcionamiento. Esto es normal.
- Para prevenir un funcionamiento erróneo, coloque sus dedos en el lugar de descanso del pulgar cuando utilice la afeitadora.





- El modo de limpieza por vibración sonora se activa cuando se pulsa el interruptor de encendido durante más de 2 segundos mientras la afeitadora no está funcionando (el bloqueo del interruptor se desbloquea). (Consulte la página 121.) No se puede afeitar en este modo.

► Bloquear/desbloquear el interruptor de encendido

Bloquear el interruptor de encendido

<p>1. Pulse (I) una vez luego suéltelo.</p> <ul style="list-style-type: none">• La afeitadora empezará a funcionar. 	<p>2. Pulse (I) durante más de 2 segundos hasta que el indicador luminoso de bloqueo del interruptor ((L)) se encienda.</p> <ul style="list-style-type: none">• La afeitadora dejará de funcionar. 	<p>3. Suelte (I).</p> <ul style="list-style-type: none">• El indicador luminoso de bloqueo del interruptor ((L)) se iluminará durante 5 segundos y se apagará. 
--	--	--

Desbloquear el interruptor de encendido

<p>1. Pulse (I) durante más de 2 segundos hasta que el indicador luminoso de bloqueo del interruptor ((L)) se apague.</p> 	<p>2. En el momento en que la afeitadora empiece a funcionar, suelte (I).</p> <ul style="list-style-type: none">• El indicador luminoso de bloqueo del interruptor ((L)) se apagará. 
---	--

► Utilización del cortapatillas

1. Deslice el mango del cortapatillas hacia arriba.
2. Pulse **(I)** y úsela.

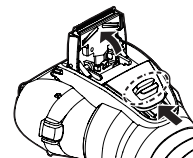

Mantenga pulsado el botón superior (**(I)**) y deslice el mango del cortapatillas hacia abajo para hacer bajar el cortapatillas.

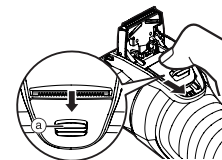

Consejos para un mejor uso

Aplique el borde del cortapatillas en perpendicular a la piel suavemente y muévelo hacia la dirección de la flecha lentamente.

Al recortar patillas o dar forma a la barba



Afeitado previo de barbas largas



Uso del accesorio de peine ES-LL41

- Apague la afeitadora.
- Aplique el aceite en la recortadora antes y después de cada uso. (Consulte la página 122.)
- No lo utilice cuando aplique espumas de afeitar o cuando la barba esté mojada. La barba mojada podría pegarse a la piel o apelmazarse dificultando el corte de la cuchilla.
- Cepille la barba y las patillas antes de recortar.

1. Deslice el mango del cortapatillas hacia arriba.

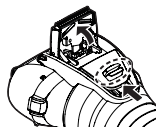

2. Coloque el accesorio del cepillo en el cuerpo principal hasta que se oiga un clic.

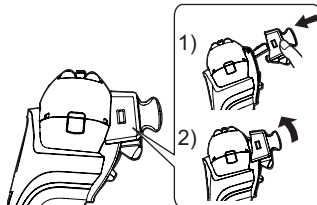

3. Deslice la palanca de la altura de recorte hacia la izquierda y la derecha para alinearla con la longitud de corte deseada.

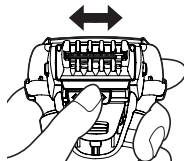

Altura de recorte (mm) (aprox.)	Posición correspondiente de la palanca de la altura de recorte y la marca de la altura de recorte		
1 mm			
2 mm	1 mm	2 mm	3 mm
3 mm			
5 mm	5 mm	6 mm	7 mm
6 mm			
7 mm			

4. Encienda la afeitadora, acerque el peine del accesorio de peine hasta que esté en contacto con la piel y corte la barba moviendo la recortadora.

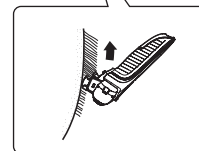

5. Presione y mantenga pulsados los botones de liberación del accesorio de peine para quitarlo.

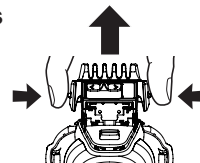

Notas

- Tenga cuidado de no cortarse la mano con la cuchilla cuando coloque y retire el accesorio de peine.
- Pueden acumularse restos de pelos dentro del accesorio de peine cuando se corta una gran cantidad de barba, por lo que deben retirarse los restos de pelo después de cada uso. (Consulte la página 122.)
- Si el accesorio de peine no está colocado correctamente, puede aflojarse y provocar cortes excesivos.
- A veces, la barba puede ser más larga que la altura de recorte establecida.
- Si la barba está demasiado larga, esto puede afectar el resultado de recorte. Por favor, corte su barba a unos 2 cm de longitud antes de utilizar la recortadora.

Limpieza de la afeitadora

Recomendamos limpiar la afeitadora después de cada uso.



Limpieza con agua

- Apague la afeitadora y desconecte el adaptador de CA.

1. Aplique jabón de manos y un poco de agua en la lámina exterior [A 2].



2. Pulse durante más de 2 segundos para activar el modo de limpieza por vibración sonora.

- Se suprimen las salpicaduras de espuma.
- La luz indicadora de capacidad de batería () y la luz de estado de carga () parpadean alternativamente.
- Después de aproximadamente 20 segundos, se apagará automáticamente, o puede apagarlo pulsando el interruptor de encendido.



3. Quite la sección de la hoja exterior.

- Ver la página 123 para eliminar la sección de la hoja exterior.

4. Limpie la afeitadora, la sección de la hoja exterior, la recortadora, y el accesorio de peine con agua corriente.

- Las salpicaduras se reducen enjuagando la afeitadora en modo de limpieza por vibración sonora.
- Después de enjuagarla con agua, agite la afeitadora hacia arriba y abajo unas cuantas veces para eliminar el exceso de humedad y luego elimine las gotas de agua que queden con un paño seco.

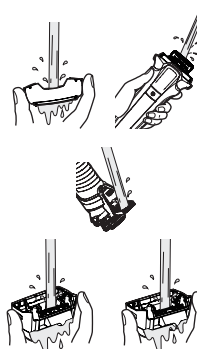

ES-LL41
1~3 mm

ES-LL41
5~7 mm

5. Seque completamente la sección de la lámina exterior, la afeitadora, el cortapatillas y el accesorio de peine.

- Deje que la afeitadora se seque a la sombra y evite la luz solar directa.

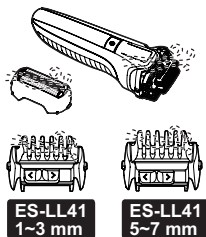

6. Lubrique la afeitadora.

Suavizará el movimiento de la cuchilla y permitirá un afeitado agradable.

1. Aplique una gota de aceite en cada lámina exterior.
2. Levante el cortapatillas y aplique una gota de aceite.
3. Encienda la afeitadora y déjela funcionando por aproximadamente 5 segundos.
4. Apague la afeitadora y limpie el exceso de aceite de la lámina exterior con un paño suave.

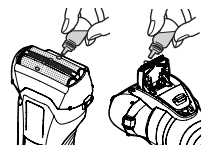

Notas

- Tenga cuidado de no golpear el cuerpo principal en el lavamanos o con cualquier otro objeto mientras está vaciando el agua. De lo contrario, podrían producirse problemas de funcionamiento.
- No utilice disolventes, bencina, alcohol, etc. De lo contrario, puede producirse un fallo de funcionamiento o las piezas pueden agrietarse o decolorarse. Limpie con agua jabonosa diluida.
- No utilice detergentes de cocina o baño distintos del jabón de manos. De lo contrario, podría provocar un funcionamiento incorrecto.

122

Limpeza con la escobilla

Quite la sección de la lámina exterior y las cuchillas internas. (Consulte la página 123.)

► Limpiar con la escobilla larga

Limpie la sección de la lámina exterior [A 8], la lámina exterior [A 2], el cuerpo principal [A 1] y el cortapatillas [A 10] utilizando la escobilla larga.

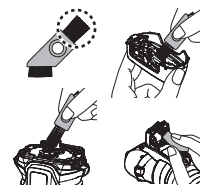

► Limpiar con la escobilla corta

- Limpie las cuchillas internas [A 9] con la escobilla corta moviéndola en la dirección indicada en la figura.
- No mueva el cepillo corto perpendicularmente contra las cuchillas ya que podría dañar las hojas interiores y afectar su afilado.

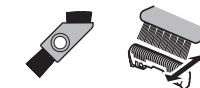

Sustitución de la lámina exterior y las cuchillas internas

Lámina exterior	una vez al año
Cuchillas internas	una vez cada dos años

► Cómo retirar la sección de la lámina exterior

Pulse los botones de liberación del marco de la lámina [A7] y levante la sección de la lámina exterior [A8] hacia arriba.

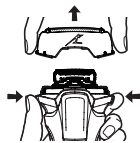

► Sustitución de la lámina exterior

1. Pulse los botones de liberación de la lámina exterior del sistema [A12] y tire de la lámina exterior del sistema hacia abajo [A2].

- No ejerza una presión excesiva sobre los botones de liberación de la lámina exterior. De lo contrario, podría doblar la lámina exterior e impediría que el marco de la lámina se acoplara completamente.

2. Alinee la marca del marco de la lámina (L) y la marca de la lámina exterior del sistema (Δ) y acóplelas con firmeza, hasta que se escuche un chasquido.

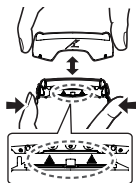

► Sustitución de las cuchillas internas

1. Retire las cuchillas internas [A9] de una en una.
2. Introduzca las cuchillas internas una a una.

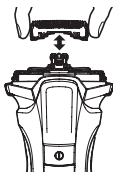

► Cómo colocar la sección de la lámina exterior

Después de girar la marca del marco de la lámina (L) hacia la parte delantera, conecte con firmeza la sección de la lámina exterior [A8] a la afeitadora, hasta que se oiga un clic.

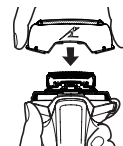

Nota

No tire el marco de la lámina.

Preguntas frecuentes

Pregunta	Respuesta
¿La batería se deteriorará si no se utiliza durante un periodo de tiempo prolongado?	La batería se deteriorará si no se utiliza durante más de 6 meses; asegúrese de realizar una carga completa una vez cada 6 meses, como mínimo.
¿Puedo cargar la afeitadora después de cada uso?	La batería es de iones de litio, por lo que cargarla después de cada uso no tendrá efecto en su duración.
¿Por qué debe desconectarse el adaptador después de la carga?	Cargar la batería durante más de 1 hora no afectará al rendimiento de la batería, pero desconecte el adaptador por seguridad y para ahorrar energía.
¿Qué componentes contiene el aceite específico?	El componente del aceite es parafina líquida.
¿Por qué el aparato emite dos pitidos después de apagarlo?	El sonido indica que la capacidad de la batería es baja. Cargue el aparato.

Solución de problemas

Lleve a cabo las acciones que se indican a continuación. Si los problemas persisten, póngase en contacto con el establecimiento en el que adquirió la unidad o con un servicio técnico autorizado por Panasonic para su reparación.

Problema	Acción
El interruptor de encendido no se enciende.	<ul style="list-style-type: none"> ▶ Desbloquee el bloqueo del interruptor. (Consulte la página 119.)
El sensor de afeitado no responde.	<p>Dependiendo del grosor de la barba o de la cantidad de recortes de barba acumulados en el cabezal de la afeitadora, es posible que el sensor de afeitado no reaccione y no cambie el sonido de funcionamiento. Esto es normal.</p> <ul style="list-style-type: none"> ▶ Es posible que el sensor de afeitado no responda en función del tipo y la cantidad del gel de afeitado. Esto es normal.
	<ul style="list-style-type: none"> ▶ El sensor de afeitado puede no responder cuando la capacidad de la batería es baja. Si esto sucediera, recargue la afeitadora.
	<p>Aplique aceite. (Consulte la página 122.)</p> <ul style="list-style-type: none"> ▶ El sensor de afeitado puede no responder si las cuchillas no disponen de suficiente aceite.

Problema	Acción
El sensor de afeitado responde incluso cuando la afeitadora no está en contacto con la piel.	<p>Elimine los recortes de la barba de la afeitadora.</p> <ul style="list-style-type: none"> ▶ Cuando la afeitadora esté muy sucia, lávela con agua. (Consulte la página 121.)
	<p>Sustituya la lámina exterior y/o las cuchillas internas.</p> <p>Vida útil estimada de la lámina exterior y las cuchillas internas:</p> <p>Lámina exterior: Aproximadamente 1 año</p> <p>Cuchillas internas: Aproximadamente 2 años</p>
El tiempo de funcionamiento es breve, incluso después de la carga.	<ul style="list-style-type: none"> ▶ Aplique aceite.
	<ul style="list-style-type: none"> ▶ Esto puede mejorarse limpiando la afeitadora después de cada afeitado. ▶ Cuando el número de operaciones por carga empiece a disminuir, la batería estará aproximándose al final de su vida útil.

Problema	Acción
La afeitadora no funciona después de cargarla.	<ul style="list-style-type: none"> ▶ Utilice el aparato con una temperatura ambiente de aproximadamente 5 °C o superior. ▶ La batería ha alcanzado el final de su vida útil. ▶ La afeitadora no funcionará con el adaptador de CA conectado. ▶ Utilice la afeitadora después de haberla cargado suficientemente y haber desconectado el adaptador de CA.
El sonido de funcionamiento varía durante el afeitado.	<ul style="list-style-type: none"> ▶ El sensor de afeitado funciona. El sonido varía en función del grosor de la barba.
Emite un sonido fuerte.	<ul style="list-style-type: none"> ▶ Aplique aceite. ▶ Las cuchillas no se moverán suavemente si carecen de aceite, y necesitarán más energía. ▶ Es posible que la afeitadora emita un ruido fuerte debido al motor lineal. Esto no representa un problema. ▶ Confirme que las cuchillas están correctamente colocadas. ▶ Limpie la lámina exterior con la escobilla. (Consulte la página 122.)

Problema	Acción
El olor es cada vez más fuerte.	<ul style="list-style-type: none"> ▶ Esto puede mejorarse limpiando la afeitadora después de cada afeitado.
Los pelos recortados vuelan en todas las direcciones.	<ul style="list-style-type: none"> ▶ Esto puede mejorarse limpiando la afeitadora después de cada afeitado. ▶ Limpie las cuchillas internas con la escobilla cuando los recortes de la barba queden adheridos a estas. ▶ Aplique aceite.
La lámina exterior se calienta.	<ul style="list-style-type: none"> ▶ Compruebe si la hoja exterior del sistema está dañada o deformada. En caso afirmativo, cámbiela. (Consulte la página 123.)
No obtiene un afeitado tan apurado como antes.	<ul style="list-style-type: none"> ▶ Esto puede mejorarse limpiando la afeitadora después de cada afeitado. ▶ Sustituya la lámina exterior y/o las cuchillas internas. ▶ Vida útil estimada de la lámina exterior y las cuchillas internas: Lámina exterior: Aproximadamente 1 año Cuchillas internas: Aproximadamente 2 años ▶ Aplique aceite.



Servicio

Contacto

Visite el sitio web de Panasonic <http://www.panasonic.com> o póngase en contacto con un centro de servicio autorizado (encontrará la dirección de contacto en el folleto de garantía paneuropea). Si necesita información o si su afeitadora o el Adaptador de CA se daña.

Piezas de repuesto

Las piezas de repuesto están disponibles en su distribuidor o en el Centro de Servicio.

Partes de repuesto para el modelo ES-LL41/ES-LL21	Lámina exterior y cuchillas internas del sistema	WES9013
	Lámina exterior	WES9087
	Cuchillas internas	WES9068

Vida de la batería

La vida útil de la batería es de 3 años. La batería de esta afeitadora no está diseñada para que los consumidores la sustituyan. Reemplace la batería en un centro de servicio técnico autorizado.

Para protección ambiental y reciclaje de materiales

Esta afeitadora contiene una batería de iones de litio. Por favor asegúrese de que la batería sea desechada en algún lugar oficialmente designado, si es que existe alguno en su país.

126

Eliminación de Aparatos Viejos y de Pilas y Baterías Solamente para la Unión Europea y países con sistemas de reciclado.



Estos símbolos en los productos, su embalaje o en los documentos que los acompañen significan que los productos eléctricos y electrónicos y pilas y baterías usadas no deben mezclarse con los residuos domésticos. Para el adecuado tratamiento, recuperación y reciclaje de los productos viejos y pilas y baterías usadas llévelos a los puntos de recogida de acuerdo con su legislación nacional. En España, los usuarios están obligados a entregar las pilas en los correspondientes puntos de recogida. En cualquier caso, la entrega por los usuarios será sin coste alguno para éstos. El coste de la gestión medioambiental de los residuos de pilas, acumuladores y baterías está incluido en el precio de venta.

Si los elimina correctamente ayudará a preservar valuosos recursos y evitará potenciales efectos negativos sobre la salud de las personas y sobre el medio ambiente. Para más información sobre la recogida u reciclaje, por favor contacte con su ayuntamiento.

Puede haber sanciones por una incorrecta eliminación de este residuo, de acuerdo con la legislación nacional.

Nota para el símbolo de pilas y baterías (símbolo debajo)

Este símbolo puede usarse en combinación con el símbolo químico. En este caso, cumple con los requisitos de la Directiva del producto químico indicado.



Eliminación de la batería recargable interna

Retire la batería recargable interna antes de deshacerse de la afeitadora.

Se debe desechar la batería de forma segura.

Por favor asegúrese de que la batería sea desechada en un lugar oficialmente designado, si existe alguno.

Esta figura solo debe utilizarse al desechar la afeitadora, no para repararla. Si usted desmonta la afeitadora, dejará de ser resistente al agua, lo que puede ocasionar un funcionamiento incorrecto.

- Retire la afeitadora del adaptador de CA.
- Pulse el interruptor de encendido para encender el aparato y déjelo encendido hasta que la batería este completamente descargada.
- Lleve a cabo los pasos ① a ⑦ y levante la batería, después retírela.
- Evite que se produzca un cortocircuito en los terminales positivo y negativo de la batería extraída y aisle los terminales colocando cinta adhesiva sobre los mismos.

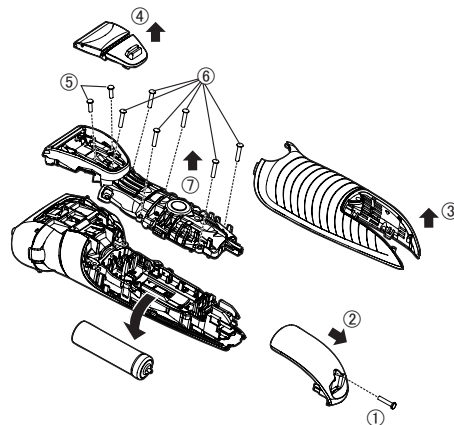

Especificaciones

Fuente de alimentación	Anote el número de placa que se encuentra en el adaptador de CA. (Conversión de voltaje automática)
Voltaje del motor	3,6 V $\overline{\text{---}}$
Tiempo de carga	Aproximadamente 1 hora
Ruido Acústico Aéreo	en el modo de afeitado: 63 (dB (A) ref 1 pW) en el modo de recortado: 65 (dB (A) ref 1 pW)

Este producto está destinado solamente para su uso doméstico.

Panasonic

Brugsanvisning

Genopladelig barbermaskine (til husholdningsbrug)

Modelnummer ES-LL41
ES-LL21

Indhold

Sikkerhedsforanstaltninger ...	132	OSS	143
Tilsluttet brug	136	Fejlfinding	144
Identifikation af dele	136	Service	146
Klargøring	137	For miljømæssig beskyttelse og genbrug af materialer	146
Anvendelse	138	Specifikationer	147
Rengøring af barbermaskinen	141		
Udskiftning af dens ydre kappe og de indre blade	142		

Tak fordi du valgte dette Panasonic-produkt.

Læs venligst alle instruktioner inden brug, og opbevar denne brugsanvisning på et sikkert sted.

Advarsel

- Dette apparat kan anvendes af børn i alderen fra 8 år og opefter samt af personer med reducerede fysiske, sensoriske eller mentale evner eller manglende erfaring og viden, såfremt de har fået vejledning eller instruktioner i, hvordan de skal bruge apparatet på en sikker måde og forstår de farer, der kan opstå. Børn må ikke lege med apparatet. Rengøring og brugervedligeholdelse må ikke foretages af børn uden opsyn.
- Elledningen kan ikke udskiftes. Hvis ledningen er beskadiget, skal AC-adaptoren kasseres.
- Denne Våd/Tør-barbermaskine kan bruges til våd barbering med barberskum eller til tør barbering.

Du kan benytte denne vandtætte barbermaskine under bruseren og rengøre den med vand. Det følgende symbol betyder, at barbermaskinen er egnet til at bruge i brusebadet/badet.



- Brug ikke andet end den medfølgende AC-adaptor til noget formål. Desuden må den medfølgende AC-adaptor ikke anvendes til andre produkter. (Se side 136.)
- Det følgende symbol angiver, at der kræves en specifik aftagelig strømforsyning for at slutte det elektriske apparat til el-nettet. Strømforsyningens typereference er markeret i nærheden af symbolet.



Sikkerhedsforanstaltninger

For at reducere risikoen for personskade, tab af menneskeliv, elektrisk stød, brand og tingsskade skal følgende sikkerhedsforanstaltninger altid overholdes.

Symbolforklaring

Følgende symboler anvendes til at klassificere og beskrive fareniveauet samt graden af person- eller tingsskade, der kan forekomme, hvis betegnelsen tilsidesættes, og der forekommer forkert anvendelse.



FARE

Angiver en potentiel fare, der vil resultere i alvorlig tilskadekomst eller dødsfald.



ADVARSEL

Angiver en potentiel fare, der kan resultere i alvorlig tilskadekomst eller dødsfald.



FORSIGTIG

Angiver en fare, der kan resultere i mindre tilskadekomst eller tingskade.

Følgende symboler anvendes til at klassificere og beskrive typen af anvisninger, der skal overholdes.



Dette symbol bruges til at advare brugere om en bestemt anvendelsesmetode, der ikke må udføres.



Dette symbol bruges til at advare brugere om en bestemt fremgangsmåde, der skal overholdes for at bruge apparatet på sikker vis.



ADVARSEL

► Dette produkt

Denne barbermaskine har et indbygget genopladeligt batteri. **Må ikke kastes på ild, udsættes for varme, eller oplades, bruges eller efterlades i omgivelser med høje temperaturer.**



- Dette kan resultere i overophedning, antændelse eller eksplosion.

Produktet må ikke ændres eller repareres.



- Dette kan resultere i brand, elektrisk stød eller personskade.
Kontakt et autoriseret servicecenter for at få foretaget reparationer (udskiftning af batteri, m.m.).

Produktet må aldrig skilles ad, på nær ved bortskaffelse.



- Dette kan resultere i brand, elektrisk stød eller personskade.



ADVARSEL

► I tilfælde af en uregelmæssighed eller funktionsfejl

Afbryd omgående enhver anvendelse og tag adaptoren fra, hvis der forekommer en uregelmæssighed eller fejl.

- Undladelse heraf kan resultere i brand, elektrisk stød eller personskade.

<Tilfælde af uregelmæssighed eller fejl>

• Hoveddelen, adapteren eller ledningen er forvredet eller meget varm.

• Hoveddelen, adapteren eller ledningen lugter brændt.

• Der er en unormal lyd under brugen eller ved opladning af hoveddelen, adapteren eller ledningen.

- Anmod omgående om eftersyn eller reparation hos et autoriseret servicecenter.



► Strømforsyning

Adaptoren må aldrig sættes i stikkontakten eller tages ud med våde hænder.



- Dette kan resultere i elektrisk stød eller personskade.

AC-adaptoren må ikke nedsænkes i vand eller vaskes med vand.

Anbring ikke AC-adaptoren over eller i nærheden af en vask eller et badekar, der er fyldt med vand. Benyt aldrig apparatet, hvis AC-adaptoren er beskadiget, eller hvis strømskiftet sidder løst i stikkontakten.



Elledningen må ikke beskadiges eller ændres, ej heller bøjes, trækkes eller snoes med kraft. Ydermere må ledningen ikke klemmes eller ligge under noget tungt.

- Dette kan resultere i elektrisk stød eller brand som følge af kortslutning.

Produktet må ikke anvendes på nogen måde der overstiger den angivne kapacitet for stikkontakten eller ledningsnettet.



- Hvis den angivne kapacitet overskrides ved at der tilsluttes for mange stik til én kontakt, kan det forårsage brand som følge af overophedning.

Sørg altid for, at apparatet anvendes med en elektrisk strømkilde, der passer til den normerede spænding, som er angivet på AC-adaptoren.



Sæt adaptoren til apparatet helt i.

- Undladelse heraf kan resultere i brand eller elektrisk stød.

Tag stikket til AC-adaptoren ud af stikkontakten, når du rengør barbermaskinen med vand.



- Undladelse heraf kan resultere i elektrisk stød eller personskade.

Rengør regelmæssigt strømskiftet og barbermaskinestikket for at forhindre støvansamling.



- Undladelse heraf kan resultere i brand som følge af isoleringsfejl forårsaget af fugt.

GB

D

F

I

NL

E

DK

P

N

S

FIN

PL

CZ

SK

H

RO

TR



ADVARSEL

► Forhindring af ulykker



Må ikke opbevares inden for rækkevidde af børn eller babyer. Lad ikke børn bruge produktet.

- Dele og tilbehør må ikke kommes i munden, da dette kan medføre ulykke eller skade.

Hvis olien indtages ved et uheld, skal man ikke forsøge at fremprovokere opkastning, men drikke en stor mængde vand og opsøge en læge.



Hvis olien kommer i kontakt med øjnene, skal man straks skylle dem omhyggeligt med rindende vand og opsøge en læge.

- Efterfølges disse instruktioner ikke, kan det medføre fysiske problemer.



FORSIGTIG

► Beskyttelse af huden

Læg ikke for stort tryk på systemets ydre kappe mod din læbe eller andre dele af ansigtet.



Systemets ydre kappe må ikke anvendes på bumser eller skadet hud.

Rør ikke ved bladdelen (metaldelen) af det indre blad.

- Gøres dette, kan det resultere i skader på huden eller hånden.

Undlad at trykke på systemets ydre kappe med kraft. Undlad også at røre ved systemets ydre kappe med fingrene eller neglene under brug.



Brug ikke dette produkt til hår på hovedet eller nogen anden del af kroppen.

- Dette kan resultere i skader på huden eller reducere levetiden for systemets ydre kappe.



Kontrollér før brug, at systemets ydre kappe ikke har revner eller er deformet.

- Undladelse af dette kan medføre skader på huden.

Sørg for, at anbringe beskyttelsesdækslet på barbermaskinen, når den transporteres eller opbevares.



- Undladelse heraf kan resultere i skader på huden eller reducere levetiden for systemets ydre kappe.

► Bemærk følgende forholdsregler

Elledningen må ikke vikles rundt om adaptoren ved opbevaring.



- Dette kan forårsage, at ledningen afbryder ved belastning, og kan resultere i brand som følge af kortslutning.

Lad ikke metalgenstande eller affald sidde på strømskikket eller barbermaskinestikket.



- Dette kan resultere i elektrisk stød eller brand som følge af kortslutning.

Tag ikke adaptoren eller barbermaskinestikket ud af kontakten ved at trække i ledningen.



- Dette kan resultere i elektrisk stød eller personskade.

Del ikke din barbermaskine med din familie eller andre personer.



- Gøres dette, kan det resultere i infektion eller betændelse.

Må ikke tabes eller stødes imod andre genstande.



- Gøres dette, kan det resultere i personskade.

Tag adaptoren ud af stikkontakten, når den ikke oplader.



- Undladelse heraf kan forårsage elektrisk stød eller brand på grund af overgang som følge af isoleringsforringelse.

Varetagelse af det udtagne batteri ved bortskaffelse

FARE

- Det genopladelige batteri må kun benyttes til dette apparat. Brug ikke batteriet til andre produkter.
- Oplad ikke batteriet, efter det er blevet fjernet fra produktet.
- Må ikke brændes eller udsættes for varme.
- Batteriet må ikke udsættes for vold, ej heller adskilles, ændres eller gennemhulles med et søm.
- Lad ikke de positive og negative poler på batteriet få kontakt med hinanden ved brug af metalgenstande.
- Bær og opbevar ikke batteriet sammen med metalliske smykker, såsom halskæder og hårnåle.
- Du må ikke bruge eller efterlade batteriet, hvor det kan blive udsat for høje temperaturer, såsom i direkte sollys eller i nærheden af andre varmekilder.
- Fjern aldrig røret.
 - Dette kan resultere i overophedning, antændelse eller eksplosion.



ADVARSEL

Efter det genopladelige batteri er taget ud, må det ikke opbevares inden for for børn og spædbørns rækkevidde.



- Batteriet vil skade kroppen, hvis det sluges ved et uheld.
Hvis dette sker, skal en læge kontaktes med det samme.

Hvis batteriet lækker væske, og det kommer i kontakt med øjnene, må du ikke gnide dig i øjnene, men skylle omhyggeligt med rent vand som fx vand fra hanen.



- Undladelse heraf kan resultere i øjenskader.
Kontakt en læge med det samme.



FORSIGTIG

Hvis batteriet lækker væske, og det kommer i kontakt med huden eller tøj, skal der skylles med rent vand som fx vand fra hanen.



- Undladelse heraf kan resultere i betændelse.

GB

D

F

I

NL

E

DK

P

N

S

FIN

PL

CZ

SK

H

RO

TR

Tilsigtet brug

- Forkæl dig selv med våde skumbarberinger mindst tre gange om ugen og mærk forskellen. Det kræver lidt tid at vænne sig til din Panasonic Våd/Tør-barbermaskine, da din hud og dit skæg behøver ca. en måned til at vænne sig til en ny barberingsmetode.
- Lad ikke systemets ydre kappe komme i kontakt med hårde genstande.
Gøres dette kan det medføre skade på bladene, da de er meget tynde og lette at deformere.
- Du må ikke tørre hoveddelen med en føntørrer eller varmeblæser.
Gøres dette kan det resultere i funktionsfejl eller deformation af delene.
- Udsæt ikke barbermaskinen med kapperammen afmonteret for direkte sollys.
Gøres dette kan det svække det vandtætte gummi og dermed forringes den vandtætte funktion, hvilket resulterer i funktionsfejl.
- Opbevar barbermaskinen på et sted med lav luftfugtighed efter brug.
Undladelse heraf kan resultere i funktionsfejl på grund af kondensation eller rust.
- Hold de indre blade isatte. Hvis kun ét af de indre blade er isat, kan barbermaskinen blive beskadiget.
- Ved rengøring af barbermaskinen med vand må der ikke bruges saltvand eller varmt vand. Læg ikke barbermaskinen i blød i vand i længere tid.
- Før du bruger kam-tilbehøret skal du kontrollere at det er monteret korrekt. Hvis du ikke gør det, kan det klippe skægget for kort.

Identifikation af dele

- A Hoveddel**
- ① Beskyttelsesdæksel
 - ② Systemets ydre kappe
 - ③ Kapperamme
 - ④ Afbryderkontakt
 - ⑤ Lampedisplay
 - a. Barberingssensorlampe (☽)
 - b. Batterikapacitetslampe (↔)
 - c. Låseindikator (🔒)
 - d. Batteristatuslampe (➡)
 - ⑥ Udstyrsstikkontakt
 - ⑦ Frigørelsesknapper for kapperamme
 - ⑧ Ydre kappe-sektion
 - ⑨ Indre blade
 - ⑩ Trimmer
 - ⑪ Trimmerhåndtag
 - ⑫ Frigørelsesknapper for systemets ydre kappe
- B AC-adaptor (RE7-87)**
- ⑬ Adaptor
 - ⑭ Strømkabell
 - ⑮ Barbermaskinestik
 - ⑯ Ledning
- C Længdejustering af kam (1~3 mm)**
- ES-LL41**
- ⑰ Kam udløserknap
- D Længdejustering af kam (5~7 mm)**
- ES-LL41**
- ⑰ Kam udløserknap
- Tilbehør
- E Rengøringsbørste**
- F Olie**
- G Brugsanvisning**
- H Garantibevis**

Klargøring

Opladning af barbermaskinen

- Sluk barbermaskinen.
- Tør eventuelle vanddråber af udstyrsstikkontakten.

1. Indsæt elstikket [B15] i apparatets stik.

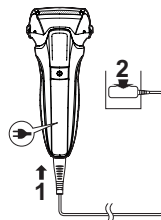

2. Sæt adaptoren [B13] i en stikkontakt.

- Kontrollér, at batteristatuslampen (→) lyser.
- Opladningen er komplet efter ca. 1 time.

3. Frakobl adaptoren, når opladningen er fuldført.

Bemærk!

Du kan ikke anvende barbermaskinen under opladning.

Under opladning



Batteristatuslampen (→) lyser.

Efter gennemført opladning



Opladerlampen (→) slukkes.

Unormal opladning



Batteristatuslampen (→) blinker to gange hvert sekund.

Noter

- Efter opladningen er fuldført, skal du tænde på ON med barbermaskinen sat i stikket, der herefter vil få batteriets indikatorlampe (→) til at lyse, og derefter slukke efter 5 sekunder. Det viser, at barbermaskinen er helt opladet.
- Når barbermaskinen oplades første gang, eller når den ikke har været brugt i over 6 måneder, skifter opladningstiden muligvis, eller batteristatuslampen (→) lyser muligvis ikke i nogle få minutter. Den vil lyse på et tidspunkt, hvis tilsluttet.
- Den anbefalede omgivelsestemperatur til opladning er 10 °C – 35 °C. Under ekstremt høje eller lave temperaturer kan det tage længere tid at oplade, eller batteristatuslampen (→) blinker hurtigt, og batteriet vil muligvis ikke oplade korrekt.
- Barbermaskinen kan bruges i cirka 2 uger med en fuld opladning.
(Baseret på én 3-minutters tørbarbering pr. dag i omgivelsestemperaturer på mellem 20 °C og 30 °C.)
Antallet af brugsdage afhænger af følgende forhold.
 - Skæggets tykkelse
 - Tryk, der påføres huden
 - Brugshyppighed af den soniske vibrationsrengøringsfunktion
 - Brug af trimmertilbehøret
- Hvis du hører støj fra radioen eller andre kilder under brug eller opladning af apparatet, skal du bruge apparatet et andet sted.



Anvendelse

Brug af barbermaskinen

1. Tryk på og barbér.

- “Barberingssensoren”, der automatisk justerer effekten afhængigt af skægtykkelse, går i aktion.

Barbermaskinen anvender høj effekt på områder med kraftig skægvekst og lavere effekt på områder, hvor skægveksten er sparsom, således at påvirkning af huden mindskes.

- Der kan ikke tændes for strømmen, når låseindikatoren () blinker, da afbryderkontakten er låst.

Tryk på afbryderkontakten i mere end 2 sekunder for at låse op. (Se side 139.)



Tips til bedre barbering

Hold hele systemets ydre kappe vinkelret mod huden og barbér ved at lade barbermaskinen glide langsomt over ansigtet mod skægretningen.

- Skægget under hagen og på struben barberes lettest ved at strække huden ud, så skægget står op.
- Undgå beskadigelse af systemets ydre kappe ved ikke kun at barbære med en del af kappen mod huden.

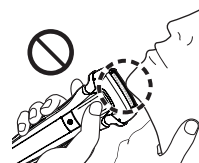
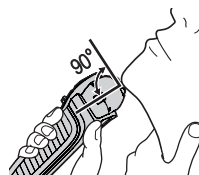

2. Tryk på , når du er færdig.

Under brug



Barberingssensornlampen () blinker.

Når batterikapaciteten er lav



Batteristatuslampen () vil blinke i 5 sekunder når der trykkes på tænd/sluk-knappen. Apparatet bipper to gange, efter det er blevet slukket.

- Du kan barbære 2 til 3 gange efter at batteriets kapacitetsindikatorlampe () blinker. (Dette vil variere afhængig af brug.)

Noter

- Apparatet fungerer muligvis ikke i omgivelsestemperaturer på mindre end cirka 5 °C.
- Barberingssensoren reagerer muligvis ikke afhængigt af typen og mængden af barbergel. Dette er ikke unormalt.
- Afhængigt af skæggets tykkelse eller mængden af skægget reagerer barberingssensoren muligvis ikke, og driftslyden ændres muligvis ikke. Dette er ikke unormalt.

- For at forhindre fejlagtig brug, skal du placere dine fingre på tommelfinger-grebet mens du bruger barbermaskinen.



- Den soniske vibrationsrengøringsfunktion aktiveres, når du trykker på afbryderkontakten i mere end 2 sekunder, mens barbermaskinen ikke kører (afbryderkontakten er ulåst). (Se side 141.)
Du kan ikke barbere dig med den denne funktion.

► Låsning/oplåsning af afbryderkontakten

Låsning af afbryderkontakten

<p>1. Tryk én gang på og slip så.</p> <ul style="list-style-type: none"> • Barbermaskinen er i gang. 	<p>2. Tryk på i mindst 2 sekunder, indtil låseindikatoren tænder.</p> <ul style="list-style-type: none"> • Barbermaskinen stopper. 	<p>3. Slip .</p> <ul style="list-style-type: none"> • Låseindikatorlampen lyser op i 5 sekunder og slukker så.
--	---	--

Oplåsning af afbryderkontakten

<p>1. Tryk på i mindst 2 sekunder, indtil låseindikatoren vil slukke.</p>	<p>2. Når barbermaskinen starter, skal du slippe .</p> <ul style="list-style-type: none"> • Låseindikatoren vil slukke.
---	---

► Brug af trimmeren

1. Skub trimmerhåndtaget op.
2. Tryk på og trim.

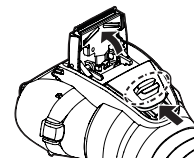

Tryk og hold den øverste knap og skub trimmerhåndtaget ned for at sænke trimmeren.

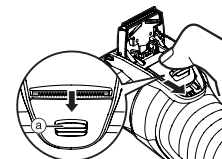

Tips til optimal brug

Påfør forsigtigt trimmerkanten vinkelret på huden, og bevæg den langsomt mod pilens retning.

Trimning af bakkenbarter eller skægform



Forbarbering af langt skæg

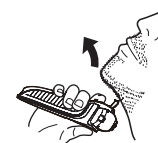

Brug af kam ES-LL41

- Sluk barbermaskinen.
- Påfør olie på trimmeren før og efter brug. (Se side 142.)
- Må ikke bruges sammen med barbercreme påført, eller når skægget er vådt. Vådt skæg kan klister fast til huden eller klumpe sammen, og gør det svært for bladet at skære.
- Friser skægget og bakkenbarterne før trimning.

1. Skub trimmerhåndtaget op.

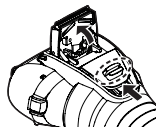

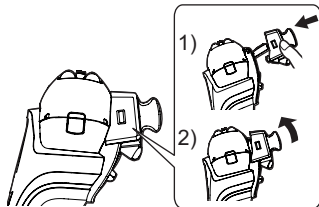

2. Monter kammen på hoveddelen til den siger klik.

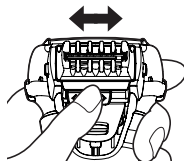

3. Skub trimmerens højdevælger til venstre og højre for at vælge den ønskede længde.

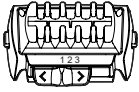
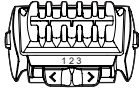

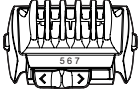
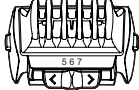
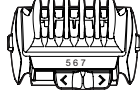
Trimning-shøjde (mm) (cirka)	Tilsvarende position af trimmerens højdevælger og trimmerens højdemarkering		
1 mm			
2 mm	1 mm	2 mm	3 mm
3 mm			
5 mm	5 mm	6 mm	7 mm
6 mm			
7 mm			

4. Tænd for maskinen, læg kammen til huden, og skær skægget til ved at bevæge trimmeren.

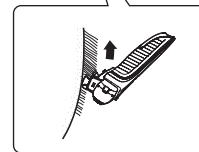

5. Pres ned og hold på kam-tilbehøret og udløserknapperne for at fjerne den.

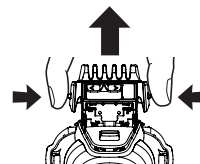

Noter

- Vær forsigtig ikke at skære dine hånd på bladet når du påfører og fjerner kam-tilbehøret.
- Trimmet hår kan samle sig i kammens del når en stor mængde hår skæres af, så fjern hårene fra timmeren efter hver brug. (Se side 142.)
- Hvis kammen ikke er monteret korrekt, kan den sætte sig løs og føre til overdreven skæring.
- Nogle gange kan skægget være længere end den indstillede trimmers højde.
- Hvis skægget er for langt, kan resultatet fra trimningen blive påvirket. Klip venligst dit hår cirka 2 cm. langt før du bruger trimmeren.

Rengøring af barbermaskinen

Vi anbefaler rengøring af barbermaskinen efter hver brug.

Rengøring med vand

- Sluk barbermaskinen og fjern AC-adaptoren.

1. Kom håndsæbe og vand på systemets ydre kappe [A②].



2. Tryk på [D] i mindst 2 sekunder for at aktivere den soniske vibrationsrengøringsfunktion.

- Skumsprøjt hindres.
- Batterikapacitetslampen (☐) og batteristatuslampen (➔) blinker skiftevis.
- Efter cirka 20 sekunder, vil den slukkes automatisk, eller du kan slukke den ved at trykke på afbryderkontakten.

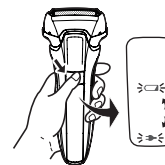

3. Fjern den ydre foliedel.

- Se side 143 for fjernelse af den ydre foliesektion.

4. Rengør barbermaskinen, den ydre foliedel, trimmeren og den monterede kam med varmt vand fra vandhanen.

- Du kan reducere sprøjt ved at skylle barbermaskinen i den soniske vibrationsrengøringsfunktion.
- Når du har skyllet med vand, rystes barbermaskinen op og ned nogle få gange for at fjerne overskydende fugt, og evt. vanddråber fjernes med en tør klud.

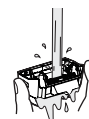
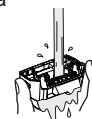

ES-LL41
1-3 mm

ES-LL41
5-7 mm

5. Tør den ydre kappe-sektion, barbermaskinen, trimmeren og afstandskammen til de er helt tørre.

- Lad barbermaskinen tørre i skyggen og undgå direkte sollys.

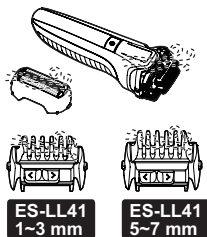

6. Smør barbermaskinen.

Derved fortsætter bladene med at glide let, så en vedvarende behagelig barbering opnås.

1. Kom en dråbe olie på hver af systemets ydre kapper.
2. Hæv trimmeren, og kom en dråbe olie på.
3. Tænd for barbermaskinen, og lad den køre i ca. fem sekunder.
4. Sluk for barbermaskinen, og tør evt. overskydende olie på systemets ydre kappe af med en blød klud.

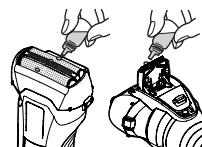

Noter

- Pas på ikke at banke hoveddelen mod vasken eller andre genstande, når du ryster vandet af den. Sker det, kan det resultere i funktionsfejl.
- Tør ikke barbermaskinen af med fortynder, rensebenzin, alkohol mv. Gøres dette, kan det resultere i funktionsfejl eller revner eller misfarvning af delene. Tør af med mildt sæbevand.
- Brug ikke rengøringsmiddel til køkken eller badeværelse bortset fra håndsæbe. Gøres dette, kan det resultere i funktionsfejl.

142

Rengøring med børsten

Fjern den ydre kappe-sektion og de indre blade. (Se side 143.)

► Rengøring med den lange børste

Rengør den ydre kappe-sektion [A⑧], systemets ydre kappe [A②], hoveddelen [A] og trimmeren [A⑩] med den lange børste.

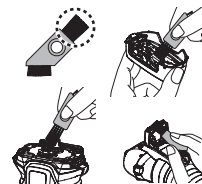

► Rengøring med den korte børste

- Rengør de indre blade [A⑨] med den korte børste ved at bevæge den i den viste retning.
- Bevæg ikke den korte børste vinkelret mod bladene, da dette vil beskadige de indre blade og nedsætte deres skarphed.

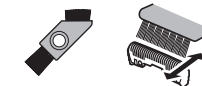

Udskiftning af dens ydre kappe og de indre blade

Systemets ydre kappe	en gang om året
Indre blade	en gang hvert andet år

► Fjern den ydre kappe-sektion

Tryk på frigørelsesknapperne til kapperammen [A7] og løft den ydre kappe-sektion [A8] opad.

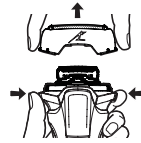

► Udskiftning af systemets ydre folie

1. Tryk på frigørelsesknapperne til systemets ydre kappe [A12] og træk systemets ydre kappe nedad [A2].
 - Tryk ikke for hårdt på frigørelsesknapperne for systemets ydre kappe. Dette kan bøje systemets ydre kappe, så det ikke er muligt at påsætte kapperammen.

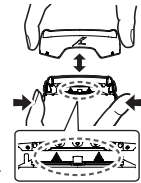

2. Stil kapperamme-mærket (Z) og systemets ydre kappe-mærket (Δ) ud for hinanden og sæt dem ordentligt sammen, indtil du hører et klik.

► Udskiftning af de indre blade

1. Fjern de indre blade [A9] et ad gangen.
2. Isæt de indre blade et ad gangen.



► Påsæt den ydre kappe-sektion

Efter kapperamme-mærket (Z) er drejet, så det peger fremad, sættes den ydre kappe-sektion [A8] på barbermaskinen, indtil den klikker.

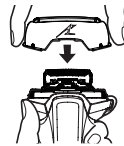

Bemærk!

Smid ikke kapperammen ud.

OSS

Spørgsmål	Svar
Vil batteriet blive forringet, hvis det ikke bruges i længere tid?	Batteriet vil blive forringet, hvis det ikke bruges i over 6 måneder, så sørg for, at oplade det mindst en gang hver 6. måned.
Kan jeg oplade barbermaskinen efter hver brug?	Batteriet er et litium-ion, så opladning efter hver brug har ingen effekt på batteriets levetid.
Hvorfor skal adaptoren frakobles efter opladning?	Det påvirker ikke batteriets ydeevne, hvis det oplades i mere end 1 time, men kobl adaptoren fra af sikkerhedshensyn og for at spare energi.
Hvad består den dedikerede olie af?	Olien består af flydende paraffin.
Hvorfor bipper apparatet to gange, efter det er blevet slukket?	Lyden angiver, at batterikapaciteten er lav. Oplad venligst apparatet.

GB

D

F

I

NL

E

DK

P

N

S

FIN

PL

CZ

SK

H

RO

TR

Fejlfinding

Udfør følgende handlinger.

Hvis problemerne stadig ikke kan løses, skal du kontakte den butik, hvor du købte enheden eller et autoriseret Panasonic-servicecenter, angående reparation.

Problem	Handling
Afbryderkontakten tænder ikke for barbermaskinen.	<ul style="list-style-type: none"> ▶ Lås op for afbryderkontakten. (Se side 139.)
Barberingssensoren reagerer ikke.	<ul style="list-style-type: none"> ▶ Afhængigt af skæggets tykkelse eller mængden af skægresten i barberhovedet reagerer barberingssensoren muligvis ikke, og driftslyden ændres muligvis ikke. Dette er ikke unormalt.
	<ul style="list-style-type: none"> ▶ Barberingssensoren reagerer muligvis ikke afhængigt af typen og mængden af barbergel. Dette er ikke unormalt.
	<ul style="list-style-type: none"> ▶ Barberingssensoren reagerer muligvis ikke, når den resterende batterikapacitet er lav. Hvis dette sker, skal barbermaskinen oplades.
	<ul style="list-style-type: none"> ▶ Påfør olie. (Se side 142.) ▶ Barberingssensoren reagerer muligvis ikke, hvis der ikke er nok olie på bladene.

Problem	Handling
Barberingssensoren reagerer, selvom barbermaskinen ikke er i kontakt med huden.	<ul style="list-style-type: none"> ▶ Fjern skæghårene fra barbermaskinen. ▶ Når barbermaskinen er meget beskidt, skal den vaskes med vand. (Se side 141.)
	<ul style="list-style-type: none"> ▶ Udskift systemets ydre kappe og/eller de indre blade. ▶ Forventet levetid for systemets ydre kappe og de indre blade: Systemets ydre kappe: Ca. 1 år Indre blade: Ca. 2 år
Barbermaskinen fungerer kun i kort tid selv efter opladning.	<ul style="list-style-type: none"> ▶ Påfør olie. ▶ Dette kan afhjælpes ved at rengøre efter hver barbering.
	<ul style="list-style-type: none"> ▶ Når barbermaskinen begynder at fungere i kortere og kortere tid efter hver opladning, er batteriet ved at være slidt op.

Problem	Handling
Barbermaskinen fungerer ikke, selv efter opladning.	<ul style="list-style-type: none"> ▶ Brug apparatet i omgivelsestemperaturer på cirka 5 °C eller højere. ▶ Batteriet er slidt op. <p>Barbermaskinen fungerer ikke, hvis AC-adaptoren er tilsluttet.</p> <ul style="list-style-type: none"> ▶ Brug barbermaskinen, når den er blevet tilstrækkeligt opladet, og AC-adaptoren er frakoblet.
Driftlyden ændres under barberingen.	<p>Barberingssensoren er i funktion.</p> <ul style="list-style-type: none"> ▶ Lyden ændres afhængigt af skæggets tykkelse.
Laver en høj lyd.	<p>Påfør olie.</p> <p>Bladene bevæger sig ikke jævnt,</p> <ul style="list-style-type: none"> ▶ når der ingen olie er på dem, hvorved maskinen bruger mere strøm. <p>Barbermaskinen laver en gennemtrængende lyd på grund af det lineære motordrev. Dette udgør ikke et problem.</p> <ul style="list-style-type: none"> ▶ Kontrollér, at bladene er korrekt fastgjort. ▶ Rengør systemets ydre kappe med en børste. (Se side 142.)
Lugten bliver kraftigere.	<ul style="list-style-type: none"> ▶ Dette kan afhjælpes ved at rengøre efter hver barbering.

Problem	Handling
Klippet hår flyver over det hele.	<p>Dette kan afhjælpes ved at rengøre efter hver barbering.</p> <ul style="list-style-type: none"> ▶ Rengør de indre blade med børsten, når hårrester klæber fast på de indre blade. ▶ Påfør olie.
Systemets ydre kappe bliver varm.	<ul style="list-style-type: none"> ▶ Kontroller om systemets ydre folie er beskadiget eller ødelagt. Hvis ja, skal det skiftes. (Se side 143.) ▶ Dette kan afhjælpes ved at rengøre efter hver barbering.
Du får ikke en lige så tæt barbering som før.	<ul style="list-style-type: none"> ▶ Udskift systemets ydre kappe og/eller de indre blade. ▶ Forventet levetid for systemets ydre kappe og de indre blade: Systemets ydre kappe: Ca. 1 år Indre blade: Ca. 2 år ▶ Påfør olie.

GB
D
F
I
NL
E
DK
P
N
S
FIN
PL
CZ
SK
H
RO
TR

Service

Kontakt

Besøg venligst Panasonic's hjemmeside:
<http://www.panasonic.com>, eller kontakt et autoriseret servicecenter (du finder deres adresse i den europæiske sikkerhedsbrochure) hvis du har brug for yderligere oplysninger, eller hvis barbermaskinen eller AC-adapteren er blevet beskadiget.

Reserve dele

Reserve dele kan købes hos din forhandler eller servicecenter.

Reserve dele til ES-LL41/ES-LL21	Ydre kappe og de indre blade	WES9013
	Systemets ydre kappe	WES9087
	Indre blade	WES9068

Batteri-levetid

Levetiden for batteriet er 3 år. Batteriet i denne barbermaskine er ikke beregnet til at blive udskiftet af forbrugeren. Få batteriet udskiftet hos et autoriseret servicecenter.

For miljømæssig beskyttelse og genbrug af materialer

Denne shaver indeholder et Lithium-ion batteri. Sørg for, at batteriet bortskaffes på en officiel genbrugsstation, hvis der findes en sådan i dit land.

Indsamling af elektronikskrot og brugte batterier Kun for Den Europæiske Union og lande med retursystemer



Disse symboler på produkter, emballage og/eller ledsagedokumenter betyder, at brugte elektriske og elektroniske produkter og batterier ikke må blandes med almindeligt husholdningsaffald.

For korrekt behandling, indsamling og genbrug af gamle produkter og batterier, skal du tage dem til indsamlingssteder i overensstemmelse med den nationale lovgivning.

Ved at skaffe sig af med dem på korrekt vis hjælper du med til at spare værdifulde ressourcer og forhindre eventuelle negative påvirkninger af menneskers sundhed og miljøet. Ønsker du mere udførlig information om indsamling og genbrug skal du kontakte din kommune.

Usagkyndig bortskaffelse af elektronikskrot og batterier kan eventuelt udløse bødeforlæggelse.

Information om batterisymbol (eksempler nedenfor)

Dette symbol kan anvendes sammen med et kemisk symbol. I så fald opfylder det kravene for det direktiv, som er blevet fastlagt for det pågældende kemikalie.



Bortskaffelse af det indbyggede genopladelige batteri

Tag det indbyggede genopladelige batteri ud, inden barbermaskinen kasseres.

Batteriet skal kasseres på sikker vis.

Sørg venligst for, at batteriet indleveres på et sted, der er officielt beregnet til dette formål, hvis der findes et sådant. Denne illustration må kun anvendes ved bortskaffelse af barbermaskinen og må ikke bruges til at reparere den. Hvis du selv skiller barbermaskinen ad, vil den ikke længere være vandtæt, hvilket kan medføre funktionsfejl.

- Fjern barbermaskinen fra AC-adaptoren.
- Tænd for apparatet ved at trykke på afbryderknappen, og lad det være tændt, indtil batteriet er helt afladet.
- Udfør trin ① til ⑦, løft batteriet og fjern det derefter.
- Sørg for, at du ikke kortlutter de positive og negative terminaler på batteriet, og isoler terminalerne ved at vikle tape omkring dem.

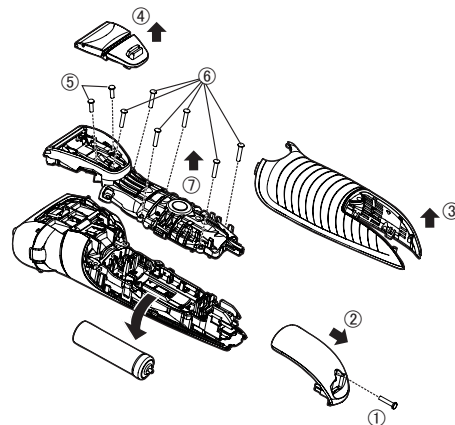

Specifikationer

Strømkilde	Se navnepladen på AC-adaptoren. (Automatisk spændingskonvertering)
Motorspænding	3,6 V $\overline{\text{=}}$
Opladningstid	Ca. 1 time
Luftbåren akustisk støj	under barbering: 63 (dB (A) re 1 pW) under trimning: 65 (dB (A) re 1 pW)

Dette produkt er kun beregnet til privat brug.

Panasonic

Instruções de Funcionamento
Máquina de barbear recarregável (Uso doméstico)

Modelo n.º ES-LL41
ES-LL21

Índice

Precauções de segurança... 152	Perguntas mais frequentes 164
Utilização prevista 156	Resolução de problemas 164
Identificação das peças 156	Assistência..... 166
Preparação 157	Para proteção ambiental e reciclagem dos materiais..... 166
Como utilizar..... 158	Especificações..... 168
Limpeza do aparelho de barbear 161	
Substituição da lâmina exterior do sistema e das lâminas interiores 163	

Obrigado por adquirir este produto Panasonic.

Antes de utilizar este aparelho, leia estas instruções completamente e guarde-as para futuras consultas.

Aviso

- Este aparelho pode ser utilizado por crianças a partir dos 8 anos e pessoas com capacidades físicas, sensoriais ou mentais reduzidas ou sem experiência e conhecimento de utilização caso tenham recebido supervisão ou instruções relativas à utilização segura do aparelho e compreendam os perigos envolvidos. As crianças não devem brincar com o aparelho. A limpeza e manutenção não devem ser realizadas por crianças sem supervisão.
- O cabo de alimentação não pode ser substituído. Se o cabo estiver danificado, deve substituir o transformador de CA.
- Este aparelho de barbear molhado/a seco pode ser usado para um barbear molhado com espuma de barbear ou para um barbear a seco. Poderá usar este

aparelho de barbear, à prova de água, no duche e lavá-lo em água. O símbolo seguinte significa que o aparelho é adequado para utilização no banho ou no duche.



- Não utilize qualquer outro dispositivo além do transformador de CA incluído para qualquer efeito. Além disso, não utilize qualquer outro aparelho com o transformador de CA incluído. (Veja a pág. 156.)
- O símbolo seguinte significa que é necessária uma fonte de alimentação amovível específica para ligar o aparelho à corrente elétrica. A referência do tipo de fonte de alimentação está indicada junto do símbolo.





Precauções de segurança



Para reduzir o risco de ferimentos, morte, choque elétrico, incêndio e danos materiais, respeite sempre as precauções de segurança apresentadas em seguida.

Explicação dos símbolos

Os símbolos seguintes são utilizados para classificar e descrever o nível de perigo, ferimentos e danos materiais causados quando as instruções não são respeitadas e o aparelho é utilizado incorretamente.

 PERIGO	Indica um perigo potencial que resultará em ferimentos graves ou morte.
 ADVERTÊNCIA	Indica um perigo potencial que poderá resultar em ferimentos graves ou morte.
 CUIDADO	Indica um perigo que poderá resultar em ferimentos menores ou danos materiais.

Os símbolos seguintes são utilizados para classificar e descrever o tipo de instruções a respeitar.

 Este símbolo alerta os utilizadores para um procedimento de funcionamento específico que não deve ser realizado.
 Este símbolo alerta os utilizadores para um procedimento de funcionamento específico que tem de ser seguido para utilizar o aparelho em segurança.

ADVERTÊNCIA

► Este produto

Este aparelho de barbear tem uma bateria recarregável incorporada. Não a lance no fogo, não aplique calor, nem a carregue, use ou deixe num ambiente com uma temperatura elevada.



- Caso contrário, poderá ocorrer sobreaquecimento, ignição ou explosão.

Não modifique nem repare o aparelho pelos seus próprios meios.



- Caso contrário, poderá ocorrer um incêndio, choque elétrico ou ferimentos.

Contacte um centro de assistência autorizado para reparar o aparelho (substituição da bateria, etc.).

Nunca desmonte o aparelho, exceto quando proceder à sua eliminação.



- Caso contrário, poderá ocorrer um incêndio, choque elétrico ou ferimentos.



ADVERTÊNCIA

- **Em caso de uma anormalidade ou falha**
Pare imediatamente de utilizar o aparelho e remova o transformador se ocorrer uma anormalidade ou falha.

- Se não o fizer, poderá ocorrer um incêndio, um choque elétrico ou ferimentos.

<Casos de anormalidade ou falha>



- A unidade principal, o transformador ou o fio está deformado ou quente de forma anormal.
 - A unidade principal, o transformador ou o fio cheira a queimado.
 - Existe um som anormal durante a utilização ou carregamento da unidade principal, do transformador ou do fio.
- Solicite imediatamente a inspeção ou reparação num centro de assistência autorizado.

► **Alimentação elétrica**

Não ligue nem desligue o transformador da tomada elétrica com uma mão molhada.



- Caso contrário, poderá ocorrer um choque elétrico ou ferimentos.

Não mergulhe o transformador de CA em água nem o lave com água.

Não coloque o transformador de CA por cima ou próximo de um lavatório ou de uma banheira com água.



Nunca utilize o aparelho se o transformador de CA estiver danificado ou se a ficha de alimentação encaixar com folga na tomada elétrica.

Não danifique, modifique nem dobre, puxe ou torça com força o cabo. Além disso, não coloque nada pesado em cima do cabo nem o comprima.

- Caso contrário, poderá ocorrer um choque elétrico ou incêndio devido a um curto-circuito.

Não utilize o aparelho de forma que exceda a potência nominal da tomada elétrica ou da instalação elétrica.



- Exceder a potência nominal ao ligar demasiadas fichas à tomada elétrica poderá causar um incêndio devido a sobreaquecimento.

Certifique-se sempre de que o aparelho é utilizado numa fonte de alimentação que corresponda à tensão nominal indicada no transformador de CA.



Insira completamente o transformador.

- Se não o fizer, poderá ocorrer um incêndio ou choque elétrico.

Desligue o transformador de CA quando lavar o aparelho de barbear.



- Se não o fizer, poderá ocorrer um choque elétrico ou ferimentos.

GB

D

F

I

NL

E

DK

P

N

S

FIN

PL

CZ

SK

H

RO

TR



ADVERTÊNCIA

Limpe periodicamente a ficha de alimentação e a ficha do aparelho para impedir a acumulação de pó.



- Se não o fizer, poderá ocorrer um incêndio devido a uma falha de isolamento causada por humidade.

► Prevenção de acidentes

Não o coloque ao alcance de crianças ou bebés.

Não os deixe utilizar o aparelho.



- Colocar peças ou acessórios na boca pode causar um acidente ou ferimentos.

Se for ingerido óleo acidentalmente, não provoque o vômito. Beba uma grande quantidade de água e contacte um médico.

Se óleo entrar em contacto com os olhos, lave de imediato e abundantemente com água corrente e consulte um médico.



- O incumprimento destas instruções pode resultar em problemas físicos.



CUIDADO

► Proteção da pele

Não utilize força excessiva ao aplicar a lâmina exterior do sistema contra o lábio ou outras zonas da cara. Não aplique a lâmina exterior do sistema diretamente sobre manchas ou feridas na pele.

Não toque na secção da lâmina (secção metálica) da folha metálica interior.



- Caso contrário, poderão ocorrer ferimentos na pele ou nas mãos.

Não exerça pressão excessiva na lâmina exterior do sistema. Além disso, não toque na lâmina exterior do sistema com os dedos ou unhas quando estiver em utilização.



Não utilize este aparelho para o cabelo nem em qualquer outra parte do corpo.

- Se o fizer, poderão ocorrer ferimentos na pele ou reduzir a vida útil da lâmina exterior do sistema.

Verifique se a lâmina exterior do sistema tem fissuras ou deformações antes de a utilizar.



- Se não o fizer, poderão ocorrer ferimentos na pele.

Coloque a tampa protetora no aparelho de barbear quando tiver de o transportar ou pretender arrumá-lo.



- Se não o fizer, poderão ocorrer ferimentos na pele ou reduzir a vida útil da lâmina exterior do sistema.

► Precauções a ter em conta

Não enrole o cabo à volta do transformador quando o arrumar.



- Caso contrário, o fio no cabo poderá partir-se com a carga e ocorrer um incêndio devido a um curto-circuito.

Não permita que objetos de metal ou lixo se colem à ficha de alimentação ou à ficha do aparelho.



- Caso contrário, poderá ocorrer um choque elétrico ou incêndio devido a um curto-circuito.

Não desligue o transformador ou a ficha do aparelho agarrando no cabo.



- Caso contrário, poderá ocorrer um choque elétrico ou ferimentos.

O aparelho de barbear não deve ser usado por familiares ou outras pessoas.



- Tal poderia provocar uma infeção e/ou uma inflamação.

CUIDADO

 Não deixe cair e evite que o aparelho bata contra outros objetos.

- Caso contrário, poderão ocorrer ferimentos.

Desligue o transformador da tomada elétrica quando não estiver a carregar.

 - Se não o fizer, poderá ocorrer um choque elétrico ou incêndio devido à fuga elétrica resultante da deterioração do isolamento.

Manuseamento da bateria removida ao eliminá-la

PERIGO

- A bateria recarregável destina-se a ser utilizada apenas com este aparelho. Não use a bateria com outros aparelhos.
 - Não carregue a bateria depois de esta ter sido retirada do aparelho.
 - Não deite a bateria para o fogo nem a aqueça.
 - Não bata, desmonte, modifique nem perfure com um prego.
 - Evite que os terminais positivo e negativo da bateria entrem em contacto através de objetos metálicos.
 - Não transporte nem guarde a bateria juntamente com peças metálicas, tal como colares e ganchos de cabelo.
 - Não utilize nem deixe a bateria em locais onde fique exposta a altas temperaturas, tais como sob a luz direta do sol ou próximos de outras fontes de calor.
 - Nunca retire o revestimento do tubo.
- Caso contrário, poderá ocorrer sobreaquecimento, ignição ou explosão.

ADVERTÊNCIA

Depois de retirar a bateria recarregável, mantenha-a fora do alcance de crianças e bebés.

 - A bateria irá prejudicar o organismo se for ingerida acidentalmente.

Se isso acontecer, consulte imediatamente um médico.

Se ocorrer uma fuga do líquido da bateria e este entrar em contacto com os olhos, não esfregue os olhos e enxague abundantemente com água limpa, como a água da torneira.

 - Se não o fizer, poderão ocorrer ferimentos nos olhos.

Consulte imediatamente um médico.

CUIDADO

Se ocorrer uma fuga do líquido da bateria e este entrar em contacto com a pele ou o vestuário, enxague com água limpa, como a água da torneira.

 - Se não o fizer, poderá ocorrer uma inflamação.

GB

D

F

I

NL

E

DK

P

N

S

FIN

PL

CZ

SK

H

RO

TR

Utilização prevista

- Barbeie-se com espuma durante pelo menos três semanas e note a diferença. É necessário algum tempo para se habituar ao aparelho de barbear Panasonic molhado/seco porque a sua pele e barba precisam de cerca de um mês para se ajustarem a qualquer novo método de barbear.
- Não permita que a lâmina exterior do sistema entre em contacto com objetos sólidos.
Caso contrário, as lâminas poderão ficar danificadas, pois são muito finas e deformam-se facilmente.
- Não seque a unidade principal com um secador ou um ventilador de aquecimento.
Caso contrário, poderá ocorrer uma falha ou a deformação das peças.
- Não deixe o aparelho de barbear com a estrutura da lâmina desmontada em locais onde fique exposto à luz direta do sol.
Caso contrário, a borracha à prova de água poderá deteriorar-se, diminuindo a qualidade da função à prova de água e podendo provocar uma falha.
- Após utilização, guarde o aparelho de barbear num local com pouca humidade.
Se não o fizer, poderá provocar uma falha devido a condensação ou ferrugem.
- Mantenha as duas lâminas interiores introduzidas. Se estiver introduzida apenas uma das lâminas interiores, o aparelho de barbear poderá ficar danificado.
- Se limpar o aparelho de barbear com água, não use água salgada nem água quente. Não submerja o aparelho de barbear em água durante muito tempo.
- Antes de utilizar um acessório do pente, verifique que este foi instalado corretamente. A inobservância em fazer tal poderá causar que a barba seja cortada demasiado curta.

156

Identificação das peças

A Corpo principal

- ① Tampa protetora
- ② Lâmina exterior do sistema
- ③ Estrutura da lâmina
- ④ Interruptor de funcionamento
- ⑤ Painel luminoso
 - a. Luz do sensor de barbear (☼)
 - b. Indicador luminoso da capacidade da bateria (←)
 - c. Luz de bloqueio do interruptor (🔒)
 - d. Luz de indicação de carregamento (→)
- ⑥ Tomada do aparelho
- ⑦ Botões de libertação da estrutura da lâmina
- ⑧ Parte externa
- ⑨ Lâminas interiores
- ⑩ Aparador
- ⑪ Punho do aparador
- ⑫ Botões de libertação da lâmina exterior do sistema

B Transformador de CA (RE7-87)

- ⑬ Transformador
- ⑭ Ficha de alimentação
- ⑮ Ficha do aparelho
- ⑯ Cabo

C Acessório do pente de ajuste do comprimento (1~3 mm) ES-LL41

- ⑰ Botões de libertação do acessório do pente

D Acessório do pente de ajuste do comprimento (5~7 mm) ES-LL41

- ⑰ Botões de libertação do acessório do pente

Acessórios

E Pincel de limpeza

F Óleo

G Instruções de Funcionamento

H Cartão de Garantia

Preparação

Carregar o aparelho de barbear

- Desligue o aparelho de barbear.
- Limpe quaisquer gotas de água da tomada do aparelho.

1. Insira a ficha do aparelho [B15] na tomada do aparelho.

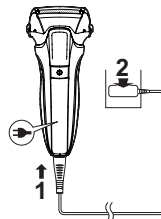

2. Ligue o transformador [B13] a uma tomada elétrica.

- Verifique se a luz de indicação de carregamento (→) se acende.
- O carregamento está concluído após aproximadamente 1 hora.

3. Desligue o transformador quando o carregamento estiver concluído.

Nota

Não pode usar o aparelho de barbear enquanto este estiver a carregar a bateria.

Durante o carregamento



A luz de indicação de carregamento (→) acende-se.

Após completar o carregamento



A luz de indicação de carregamento (→) apaga-se.

Carregamento anormal



A luz de indicação de carregamento (→) irá piscar duas vezes a cada segundo.

Notas

- Após o carregamento estar completo, ligar o interruptor de alimentação para a posição ON (ligada) com a máquina de barbear ligada irá causar o acendimento da luz de indicação de carregamento (→) durante 5 segundos, após os quais irá apagar-se. Isto significa que a máquina de barbear está totalmente carregada.
- Quando carrega o aparelho de barbear pela primeira vez, ou quando não o usa há mais de 6 meses, o tempo de carregamento pode mudar ou a luz de indicação de carregamento (→) pode não se acender durante alguns minutos. A luz acabará por acender-se se mantiver o aparelho em carregamento.
- A temperatura ambiente recomendada para o carregamento é de 10 °C – 35 °C. Poderá demorar mais tempo a carregar ou a luz de indicação de carregamento (→) piscará rapidamente e a bateria poderá não ser carregada corretamente se estiver sujeita a temperaturas extremamente elevadas ou baixas.
- O aparelho de barbear pode ser utilizado durante, aproximadamente, 2 semanas se a bateria estiver completamente carregada.

(Com base numa utilização diária de 3 minutos para um barbear a seco com um intervalo de temperatura ambiente de 20 °C – 30 °C.)

O número de dias de utilização varia em função das seguintes condições:

- Espessura da barba
 - Pressão aplicada sobre a pele
 - Frequência de utilização do modo de limpeza de vibração sónica
 - Utilização do acessório do aparador
- Se existir ruído de rádio ou de outras fontes enquanto utiliza ou carrega o aparelho, desloque-se para outro local para usar o aparelho.

Como utilizar

Utilizar a máquina de barbear

1. Prima e barbeie.

- Funcionará o “sensor de barbear”, que ajusta automaticamente a potência, em função do tamanho da barba. Irá barbear com elevada potência as zonas em que a barba é mais espessa, reduzindo a potência nas zonas em que a barba é fina, para reduzir a pressão na pele.
- Não é possível ligar o aparelho quando a luz de bloqueio do interruptor () está intermitente, pois o interruptor de funcionamento está bloqueado. Prima o interruptor de funcionamento durante mais de 2 segundos para o desbloquear. (Veja a pág. 159.)



Dicas para um melhor barbear

Aplique toda a lâmina exterior do sistema perpendicularmente sobre a pele e barbeie deslizando lentamente o aparelho de barbear sobre o rosto, contrariamente ao poro da barba.

- A barba por baixo do queixo e à volta do pescoço pode ser melhor barbeada esticando a pele, para que a barba fique em pé.
- Para evitar danos na lâmina exterior do sistema, não utilize apenas uma parte da lâmina exterior do sistema.

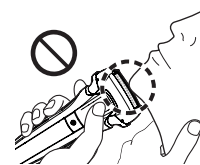
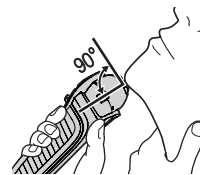

2. Quando terminar, prima .

Durante a utilização



A luz do sensor de barbear () pisca.

Quando a carga da bateria for baixa



A luz indicadora da capacidade da bateria (↔) pisca durante 5 segundos quando o interruptor de alimentação é pressionado. O aparelho apita duas vezes depois de ser desligado.

- Pode fazer a barba 2 a 3 vezes após a luz indicadora da capacidade da bateria (↔) piscar. (Isto dependerá da utilização.)

Notas

- O aparelho poderá não funcionar em ambientes com uma temperatura inferior a cerca de 5 °C.
- O sensor de barbear pode não responder em função do tipo e quantidade do gel de barbear. Esta situação é normal.
- Consoante a espessura da barba ou da quantidade de pelos cortados existentes na cabeça do aparelho de barbear, o sensor de barbear pode não responder e o som de funcionamento pode não mudar. Esta situação é normal.
- Para evitar um funcionamento incorreto, coloque os seus dedos no descanso para o polegar enquanto utilizar a máquina de barbear.



- O modo de limpeza de vibração sónica é ativado quando o interruptor de funcionamento é premido mais de 2 segundos quando o aparelho de barbear não estiver em funcionamento (o interruptor não está bloqueado). (Veja a pág. 162.) Não é possível barbear neste modo.

► Bloquear/desbloquear o interruptor de funcionamento

Bloquear o interruptor de funcionamento

1. Prima uma vez e, em seguida, solte-o.
 - O aparelho de barbear começa a funcionar.



2. Prima durante mais de 2 segundos até a luz de bloqueio do interruptor (se acender.
 - O aparelho de barbear irá parar de funcionar.



3. Liberte .
 - A luz de bloqueio do interruptor (irá acender-se e, em seguida, apagar-se ao fim de 5 segundos.



Desbloquear o interruptor de funcionamento

1. Prima durante mais de 2 segundos até a luz de bloqueio do interruptor (se apagar.



2. Assim que o aparelho de barbear começar a funcionar, solte o .
 - A luz de bloqueio do interruptor (irá apagar-se.



► Utilização do aparador

1. Deslize o punho do aparador para cima.
2. Prima  e utilize.

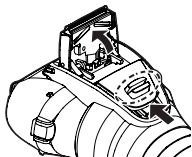

Mantenha o botão superior (a) premido e deslize o punho do aparador para baixo para baixar o aparador.

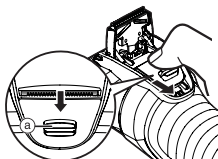

Dicas para uma melhor utilização

Aplique a orla do aparador perpendicularmente à pele e mova-a lentamente na direção da seta.

Aparar as patilhas ou delinear a forma da barba

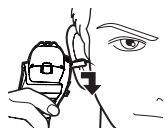

Barbeie previamente as barbas compridas



Utilizar o acessório do pente **ES-LL41**

- Desligue o aparelho de barbear.
- Aplique óleo no aparador antes e após cada utilização. (Veja a pág. 162.)
- Não utilize quando tiver aplicado cremes de barbear ou quando a barba estiver molhada. A barba molhada pode aderir à pele ou formar tufos, dificultando o corte da lâmina.
- Penteie a barba e as patilhas antes de aparar.

1. Deslize o punho do aparador para cima.

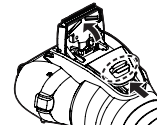

2. Instale o acessório do pente no corpo principal até emitir um som de “clique”.

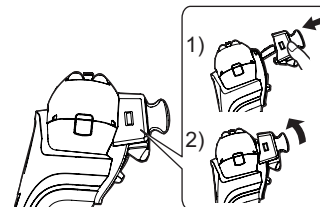

3. Faça deslizar a alavanca da altura de corte para a esquerda e para a direita para a alinhar com o comprimento de corte pretendido.

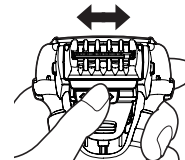

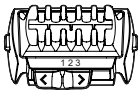
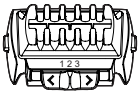
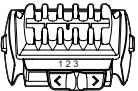
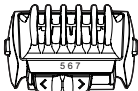
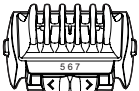
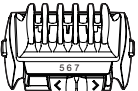
Altura do corte (mm) (aprox.)	Posição correspondente da alavanca de altura do corte e marca da altura do corte		
1 mm			
2 mm	1 mm	2 mm	3 mm
3 mm			
5 mm	5 mm	6 mm	7 mm
6 mm			
7 mm			

- 4. Ligue a máquina de barbear, faça com que o pente do acessório do pente entre em contacto com a pele e corte a barba ao mover o aparador.**

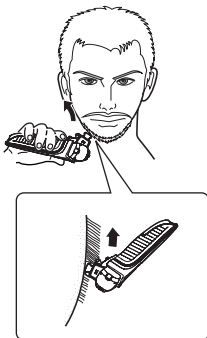

- 5. Prima e mantenha premido os botões de libertação do acessório do pente para o remover.**

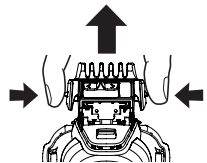

Notas

- Tenha cuidado para não cortar a sua mão na lâmina ao encaixar e remover o acessório do pente.
- As aparas da barba poderão acumular-se no interior do acessório do pente quando um grande volume de barba é cortado, por isso elimine as aparas da barba após cada utilização. (Veja a pág. 162.)
- Se o acessório do pente não estiver encaixado corretamente, pode soltar-se durante a utilização, resultando num corte excessivo.
- Por vezes, a barba poderá ficar mais longa do que a altura de corte definida.
- Se a barba for demasiado longa, o resultado do corte poderá ser afetado. Corte a sua barba a um comprimento aproximado de 2 cm, antes de utilizar o aparador.

Limpeza do aparelho de barbear

Recomendamos que limpe o aparelho de barbear após cada utilização.



Limpeza com água

- Desligue o aparelho de barbear e desligue do transformador de CA.

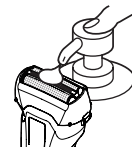
- 1. Aplique sabonete e água à lâmina exterior do sistema [A 2].**



2. Prima durante mais de 2 segundos para ativar o modo de limpeza de vibração sónica.

- O salpico de espuma será suprimido.
- O indicador luminoso da capacidade da bateria () e a luz de indicação de carregamento () piscam alternadamente.
- Após cerca de 20 segundos, apaga automaticamente, ou pode apagar a luz premindo o interruptor de funcionamento.

3. Retire a secção de película exterior.

- Consulte a página 163 sobre como remover a secção da lâmina exterior.

4. Limpe a máquina de barbear, a secção da película exterior, o aparador e o acessório de pente utilizando água corrente.

- Os salpicos de água serão reduzidos se enxaguar o aparelho de barbear através do modo de limpeza de vibração sónica.
- Depois de enxaguar o aparelho de barbear com água, agite-o algumas vezes para cima e para baixo para eliminar o excesso de humidade e de seguida limpe todas as gotas de água com um pano seco.

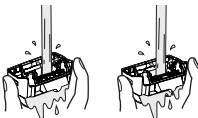
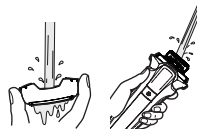
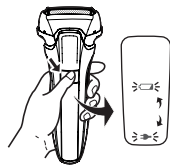

ES-LL41
1-3 mm

ES-LL41
5-7 mm

5. Seque completamente a parte externa, o aparelho de barbear, o aparador e o acessório de pente.

- Deixe o aparelho de barbear secar à sombra, evitando a luz do sol direta.

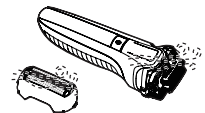

ES-LL41
1-3 mm

ES-LL41
5-7 mm

6. Lubrifique o aparelho de barbear.

Assim será mantido o movimento suave da lâmina e um barbear confortável.

1. Aplique uma gota de óleo na lâmina exterior do sistema.
2. Levante o aparador e aplique uma gota de óleo.
3. Ligue o aparelho de barbear e faça-o funcionar durante aproximadamente cinco segundos.
4. Desligue o aparelho de barbear, e limpe qualquer excesso de óleo na lâmina exterior do sistema com um pano macio.

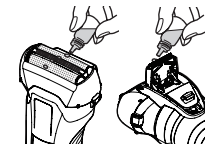

Notas

- Tenha cuidado para não bater com o corpo principal no lavatório ou em qualquer outro objeto enquanto secar a água. Caso contrário, pode causar uma avaria.
- Não limpe com diluentes, benzina, álcool, etc. Caso contrário, poderá ocorrer uma falha, quebra ou descoloração das peças. Limpe com água e sabão dissolvido.
- Não utilize nenhum detergente de cozinha ou casa de banho à exceção de sabão para as mãos. Caso contrário, poderá ocorrer uma falha.

Limpeza com o pincel

Retire a parte externa e as lâminas interiores.
(Veja esta página.)

► Limpar com o pincel comprido

Limpe a parte externa [A⑧], a lâmina exterior do sistema [A②], o corpo principal [A] e o aparador [A⑩], utilizando o pincel comprido.

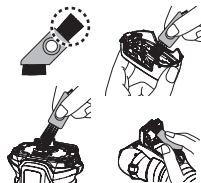

► Limpar com o pincel curto

- Limpe as lâminas interiores [A⑨] utilizando o pincel curto deslocando-o na direção apresentada.
- Não mova o pincel curto na direção perpendicular às lâminas, pois poderá danificar e tornar as lâminas interiores rombas.

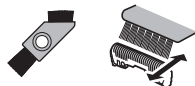

Substituição da lâmina exterior do sistema e das lâminas interiores

Lâmina exterior do sistema	uma vez por ano
Lâminas interiores	uma vez de 2 em 2 anos

► Remover a parte externa

Prima os botões de libertação da estrutura da lâmina [A⑦] e levante a parte externa [A⑧].

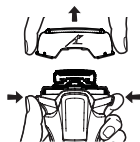

► Substituição da lâmina exterior do sistema

1. Prima os botões de libertação da lâmina exterior do sistema [A⑫] e puxe para baixo a lâmina exterior do sistema [A②].

- Não prima os botões de libertação da lâmina exterior do sistema com força excessiva.

Caso contrário, a lâmina exterior do sistema poderá ficar dobrada e não será possível encaixá-la completamente na estrutura da lâmina.

2. Alinhe a marca (Δ) da estrutura da lâmina e a marca (Δ) da lâmina exterior do sistema e fixe-as de modo seguro até ouvir um clique.

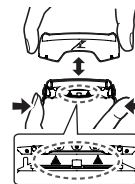

► Substituição das lâminas interiores

1. Remova as lâminas interiores [A⑨], uma de cada vez.
2. Introduza as lâminas interiores, uma de cada vez.

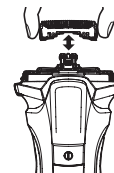

► Fixar a parte externa

Depois de rodar a marca (Δ) da estrutura da lâmina para a frente, fixe firmemente a parte externa [A⑧] no aparelho de barbear.

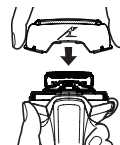

Nota

Não deite fora a estrutura da lâmina.

Perguntas mais frequentes

Pergunta	Resposta
A bateria irá deteriorar-se se não for utilizada durante um longo período de tempo?	▶ Se a bateria não for utilizada durante mais de 6 meses, irá deteriorar-se, pelo que deve carregá-la completamente pelo menos uma vez a cada 6 meses.
Posso carregar o aparelho de barbear após cada utilização?	▶ A bateria utilizada é uma bateria de iões de lítio, pelo que um carregamento após cada utilização não terá efeitos negativos na vida útil da bateria.
Porque deve ser o transformador desligado após a carga?	▶ Carregar a bateria durante mais de 1 hora não afetará a eficácia da mesma, mas desligue o transformador por questões de segurança e poupança de energia.
Qual é o componente do óleo especificado?	▶ O componente do óleo é parafina líquida.
Porque apita duas vezes o aparelho depois de ser desligado?	▶ O som indica que a capacidade da bateria é baixa. Deve carregar o aparelho.

Resolução de problemas

Efetue as ações indicadas em seguida.
Se mesmo assim não conseguir resolver os problemas, contacte a loja onde adquiriu a unidade ou um centro de assistência autorizado pela Panasonic para reparação.

Problema	Ação
O interruptor de funcionamento não se acende.	▶ Liberte o bloqueio do interruptor. (Veja a pág. 159.)
O sensor de barbear não responde.	▶ Consoante a espessura da barba ou da quantidade de pelos cortados existentes na cabeça do aparelho de barbear, o sensor de barbear pode não responder e o som de funcionamento pode não mudar. Esta situação é normal.
	▶ O sensor de barbear pode não responder em função do tipo e quantidade do gel de barbear. Esta situação é normal.
	▶ O sensor de barbear pode não responder quando a capacidade restante da bateria for baixa. Se isso acontecer, carregue novamente o aparelho de barbear.
	▶ Aplique óleo. (Veja a pág. 162.)
	▶ O sensor de barbear pode não responder se não houver óleo suficiente nas lâminas.

Problema	Ação
O sensor de barbear responde mesmo que a máquina de barbear não esteja em contacto com a pele.	▶ Limpe os pelos de barba cortados da máquina de barbear. Quando a máquina de barbear estiver extremamente suja, lave com água. (Veja a pág. 161.)
	▶ Substitua a lâmina exterior do sistema e/ou as lâminas interiores. Vida útil prevista da lâmina exterior do sistema e das lâminas interiores: Lâmina exterior do sistema: Aproximadamente 1 ano Lâminas interiores: Aproximadamente 2 anos
O tempo de funcionamento é reduzido mesmo após o carregamento.	▶ Aplique óleo.
	▶ Esta situação pode ser melhorada se limpar a máquina de barbear sempre que a utiliza.
	▶ Quando o número de operações por carga começa a diminuir, isso significa que a bateria está a chegar ao fim da respetiva vida útil.

Problema	Ação
O aparelho de barbear não funciona, mesmo depois de carregar.	▶ Utilize o aparelho em ambientes com uma temperatura de cerca de 5 °C ou superior.
	▶ A bateria chegou ao fim da respetiva vida útil. O aparelho de barbear não funciona com o transformador de CA ligado. ▶ Utilize o aparelho de barbear depois de ter carregado o suficiente e com o transformador de CA desligado.
O som de funcionamento muda durante o barbear.	▶ O sensor de barbear está em funcionamento. O som muda dependendo da espessura da barba.
É emitido um som elevado.	▶ Aplique óleo. As lâminas não terão um movimento suave se não existir óleo nas mesmas, necessitando de mais potência.
	▶ O aparelho de barbear emite um som alto devido ao motor linear. Isso não se trata de um problema.
	▶ Verifique se as lâminas estão corretamente instaladas.
	▶ Limpe a lâmina exterior do sistema com o pincel. (Veja a pág. 163.)

GB
D
F
I
NL
E
DK
P
N
S
FIN
PL
CZ
SK
H
RO
TR

Problema	Ação
O cheiro está a ficar mais intenso.	▶ Esta situação pode ser melhorada se limpar a máquina de barbear sempre que a utiliza.
Os pelos cortados espalham-se por todo o lado.	▶ Esta situação pode ser melhorada se limpar a máquina de barbear sempre que a utiliza. ▶ Limpe as lâminas interiores com o pincel quando os pelos cortados aderirem às lâminas.
A lâmina exterior do sistema fica quente.	▶ Aplique óleo. ▶ Verifique se a película externa do sistema está danificada ou deformada. Em caso afirmativo, substitua-a. (Veja a pág. 163.)
Não obtém um barbear tão curto como antes.	▶ Esta situação pode ser melhorada se limpar a máquina de barbear sempre que a utiliza. ▶ Substitua a lâmina exterior do sistema e/ou as lâminas interiores. Vida útil prevista da lâmina exterior do sistema e das lâminas interiores: Lâmina exterior do sistema: Aproximadamente 1 ano Lâminas interiores: Aproximadamente 2 anos ▶ Aplique óleo.

Assistência

Contactos

Visite o web site da Panasonic <http://www.panasonic.com> ou contacte um centro de assistência autorizado (pode encontrar a sua morada de contacto no folheto de garantia europeia.) Se necessitar de informações ou se a sua máquina de barbear ou o transformador de AC ficar danificado.

Peças de reposição

Peças de reposição podem ser obtidas com o seu representante ou em um Centro de serviço.

Peças de reposição para ES-LL41/ES-LL21	Lâminas interiores e exteriores do sistema	WES9013
	Lâmina exterior do sistema	WES9087
	Lâminas interiores	WES9068

Vida útil da bateria

A vida útil da bateria é de 3 anos. A bateria desta máquina de barbear não é suposto ser substituída pelos utilizadores. Substitua a bateria num centro de serviço autorizado.

Para proteção ambiental e reciclagem dos materiais

Este aparelho de barbear contém uma bateria de íões de lítio. Certifique-se de que a bateria é eliminada num local designado pelas autoridades, se tal existir no seu país.

Eliminação de Equipamentos Usados e Baterias Apenas para a União Europeia e países com sistemas de reciclagem



Estes símbolos nos produtos, embalagens, e/ou documentos que os acompanham indicam que os produtos elétricos e eletrônicos e as baterias usados não podem ser misturados com os resíduos urbanos indiferenciados.

Para um tratamento adequado, reutilização e reciclagem de produtos e baterias usados, solicitamos que os coloque em pontos de recolha próprios, em conformidade com a respetiva legislação nacional.

Ao eliminar estes produtos corretamente estará a ajudar a poupar recursos valiosos e a prevenir quaisquer potenciais efeitos negativos sobre o ambiente e a saúde humana.

Para mais informações acerca da recolha e reciclagem, por favor contacte a sua autarquia local.

De acordo com a legislação nacional podem ser aplicadas contraordenações pela eliminação incorreta destes resíduos.

Nota para o símbolo da bateria (símbolo na parte inferior)

Este símbolo pode ser utilizado conjuntamente com um símbolo químico. Neste caso estará em conformidade com o estabelecido na Diretiva referente aos produtos químicos em causa.



Eliminar a bateria recarregável incorporada

Retire a bateria recarregável incorporada antes de deitar fora o aparelho de barbear.

A bateria deve ser eliminada em segurança.

Certifique-se de que a bateria é eliminada num local designado oficialmente para o efeito, se existir um.

Este diagrama deve ser utilizado apenas quando deitar fora a máquina de barbear e nunca para a reparar. Se desmontar a máquina sozinho, esta deixará de ser à prova de água, o que poderá provocar problemas de funcionamento.

- Remova a máquina de barbear do transformador de CA.
- Prima o interruptor de alimentação para ligar o aparelho e mantenha o aparelho ligado até que a bateria esteja completamente descarregada.
- Execute os passos ① a ⑦ e levante a bateria, e depois retire-a.
- Tenha cuidado para não provocar um curto-circuito nos terminais positivo e negativo da bateria removida e isole os terminais com fita adesiva.

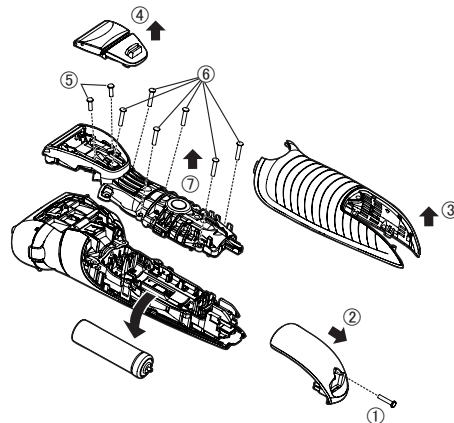

Especificações

Fonte de alimentação	Veja a placa identificativa no transformador de CA. (Conversão automática de voltagem)
Voltagem do motor	3,6 V $\overline{\text{---}}$
Tempo de carregamento	Aprox. 1 hora
Ruído acústico aéreo	no modo de barbear: 63 (dB (A) a 1 pW) no modo de cortar patilhas: 65 (dB (A) a 1 pW)

Este produto foi concebido apenas para utilização doméstica.

Panasonic

Brukerinstruksjoner
(Husholdnings-) Oppladbar barbermaskin

Modellnr. ES-LL41
ES-LL21

Innhold

Sikkerhetsforholdsregler	172	Ofte stilte spørsmål	183
Tiltenkt bruksområde	175	Problemløsning	183
Identifikasjon av deler	176	Service	185
Forberedelse	176	Miljøvern og gjenbruk av materialer ...	186
Bruk	177	Spesifikasjoner	187
Å rengjøre barbermaskinen	180		
Bytte systemets ytterfolie og de indre bladene	182		

Takk for at du har kjøpt dette Panasonic-produktet.

Før du begynner å bruke produktet ber vi deg lese godt igjennom denne informasjonen og ta vare på den for senere bruk.

169

GB

D

F

I

NL

E

DK

P

N

S

FIN

PL

CZ

SK

H

RO

TR

Advarsel

- Dette apparatet kan brukes av barn som er 8 år eller eldre og av personer med redusert fysiske, sensoriske eller mentale funksjoner eller manglende erfaring og kunnskap når de får tilsyn og opplæring i bruk av apparatet på en sikker måte og forstår farene. Barn må ikke leke med apparatet. Rengjøring og brukervedlikehold skal ikke utføres av barn uten opplæring.
- Strømkabelen kan ikke erstattes. Hvis kabelen er skadet bør vekselstrømsadapteren kasseres.
- Denne Våt/Tørr barbermaskinen kan brukes til våt barbering med barberskum, eller til tørr barbering. Du kan bruke den vanntette barbermaskinen i dusjen, og

rengjøre den med vann. Følgende symbol betyr at den kan brukes i badet eller dusjen.



- Ikke bruk noe annet enn den medfølgende vekselstrømsadapteren til noe formål. Man skal heller ikke lade andre apparater med den medfølgende vekselstrømadapteren. (Se side 176.)
- Følgende symbol indikerer at en særskilt avtakbar strømforsyning kreves for å koble det elektriske apparatet til strømmettet. Typereferansen for strømforsyningsenhet er merket i nærheten av symbolet.





Sikkerhetsforholdsregler



For å redusere risiko for skade, død, elektrisk støt, brann, og skade på eiendom bør man alltid ta hensyn til følgende sikkerhetsforholdsregler.

Symbolforklaring

Følgende symboler er brukt for å klassifisere og beskrive nivået for risiko, skade og skade på eiendom forårsaket når betegnelser blir ignorert og utstyret ikke brukes riktig.

 FARE	Betegner en potensiell risiko som medfører alvorlig skade eller død.
 ADVARSEL	Betegner en potensiell risiko som kan medføre alvorlig skade eller død.
 FORSIKTIG	Betegner en risiko som kan medføre lettere skade eller skade på eiendom.

Følgende symboler brukes for å klassifisere og beskrive hvilken type instruksjoner som skal følges.

 Dette symbolet brukes for å varsle brukerne om en bestemt prosedyre som ikke må utføres.
 Dette symbolet brukes for å varsle brukerne om en bestemt prosedyre som må følges for å bruke apparatet på en trygg måte.

ADVARSEL

► Dette produktet

Denne barbermaskinen har et innebygd oppladbart batteri. Ikke kast i ild, tilfør varme, lad, bruk eller forlat den i omgivelser med høy temperatur.



- Dette kan medføre overoppheting, antennelse eller eksplosjon.

Ikke gjør endringer eller reparasjoner på apparatet.



- Dette kan medføre brann, elektrisk støt eller skade. Kontakt autorisert serviceverksted for reparasjoner (skifting batteri osv.)



Ta aldri apparatet fra hverandre, dette skal kun gjøres når apparatet skal kastes.

- Dette kan medføre brann, elektrisk støt eller skade.

► I tilfelle avvik eller funksjonsfeil

Man må slutte å bruke apparatet og fjerne adapteren umiddelbart dersom det oppstår en unormalitet eller feil.

- Hvis ikke kan dette medføre brann, elektrisk støt eller skade.

<Tilfeller med unormalitet og feil>



• Hoveddelen, adapteret eller ledningen er misformet eller unormalt varm.

• Hoveddelen, adapteret eller ledningen lukter brent.

• Det er en uvanlig lyd under bruk eller lading av hoveddelen, adapteret eller ledningen.

- Be umiddelbart om en gjennomgang eller reparasjon av apparatet hos et autorisert verksted.



ADVARSEL

► Strømforsyning



Ikke koble til/fra adapteren med våte hender.

- Dette kan medføre elektrisk støt eller skade.

Ikke senk eller vask vekselstrømsadapteren i vann. Ikke plasser vekselstrømsadapteren over eller nær en vask eller badekar som er fylt med vann.

Aldri bruk apparatet hvis vekselstrømadapteren er skadet eller hvis støpselet sitter løst i stikkontakten.



Kabelen må ikke ødelegges eller endres, man må ikke bruke makt for å bøye, trekke eller vri kabelen. Ikke sett noe tungt oppå eller klem kabelen.

- Dette kan føre til elektrisk støt eller brann grunnet kortslutning.

Ikke bruk på en måte som overbelaster strømmettet eller ledningsnettet.



- Overbelastning av strømmettet ved å koble til for mange støpsler til en stikkontakt kan medføre brann grunnet overopphetning.

Sørg alltid for at apparatet er koblet til en elektrisk strømkilde. Den må være kompatibel den angitte spenningen for vekselstrømsadapteren.



Pass på at adapteret er satt helt inn i stikkontakten.

- Hvis ikke kan dette medføre brann eller elektrisk støt.

Koble fra vekselstrømsadapteren når du gjør ren barbermaskinen med vann.



- Hvis ikke kan dette medføre elektrisk støt eller skade.

Støpselet og apparatpluggen skal rengjøres med jevne mellomrom for å unngå oppsamling av støv.



- Hvis man unnlater å gjøre dette kan det forårsake brann på grunn av isolasjonsfeil som skyldes fuktighet.

► Forebygging av ulykker

Oppbevares utilgjengelig for spedbarn og små barn. Må heller ikke brukes av spedbarn og små barn.



- Å putte deler eller tilbehør i munnen kan forårsake en ulykke eller personskade.

Hvis olje ved et uhell svelges må brekninger ikke fremkalles, drikk store mengder vann og kontakt lege.



Hvis olje kommer i kontakt med øynene, må det umiddelbart vaskes bort, dette gjøres grundig med rennende vann, kontakt deretter lege.

- Hvis man ikke følger disse instruksjonene kan det medføre fysiske problemer.



FORSIKTIG

► Beskyttelse av huden

Ikke trykk systemets ytre folie for hardt mot leppen din eller andre deler av ansiktet. Ikke bruk systemets ytre folie direkte på skader eller sår hud.



Ikke ta på bladdelen (metalldel) på det indre bladet.

- Dette kan medføre hudskader eller håndskader.

GB

D

F

I

NL

E

DK

P

N

S

FIN

PL

CZ

SK

H

RO

TR



FORSIKTIG

Man skal ikke trykke på systemets ytre folie med makt. Man skal heller ikke ta på systemets ytre folie med fingre eller negler når barbermaskinen er i bruk.



Denne maskinen skal ikke brukes til å barbere hår på hodet eller andre steder på kroppen.

- Å gjøre dette kan føre til skade på huden eller redusere levetiden på systemets ytre folie.



Før bruk. Kontroller at systemets ytre folie ikke er deformert eller skadet.

- Det kan medføre skade på huden.



Sørg for at beskyttelsesdekselet alltid er på ved oppbevaring og dersom barbermaskinen blir bært.

- Å unnlate å gjøre dette kan føre til skade på huden eller redusere levetiden på systemets ytre folie.

► **Merknader til følgende forebyggende tiltak**
Ikke snurr kablen tett rundt adapteren ved lagring.



- Det kan medføre at ledningen i kablen ryker grunnet belastningen, det kan igjen føre til brann på grunn av kortslutning.



Ikke tillat at metallgjenstander eller søppel fester seg til støpselet eller apparatpluggen.

- Dette kan føre til elektrisk støt eller brann grunnet kortslutning.



Ikke koble fra adapteren eller apparatpluggen ved å trekke i kablen.

- Dette kan medføre elektrisk støt eller skade.



Ikke del barbermaskinen med familiemedlemmer eller andre mennesker.

- Å gjøre dette kan føre til infeksjon eller betennelse.



Må ikke slippes i gulvet eller slås mot andre gjenstander.

- Dette kan medføre skade.



Adapteren skal tas ut av stikkkontakten når den ikke lades.

- Hvis man ikke gjør det kan dette føre til elektrisk støt eller brann grunnet elektrisk lekkasje som følge av isolasjonsdefekt.

Håndtering av batteriet etter at det er tatt ut av apparatet, ved avhending



FARE

- Det oppladbare batteriet er kun til bruk på dette apparatet. Ikke bruk batteriet på andre produkter.
- Ikke lad batteriet etter at det er fjernet fra produktet.
- Må ikke kastes i åpne flammer eller tilføres varme.
- Ikke slå, demonter, modifierer eller punkter med en negl.
- Den positive og den negative polen må ikke komme i kontakt med hverandre eller i kontakt via andre metallgjenstander.
- Batteriet skal ikke bæres eller lagres sammen med smykker av metall som for eksempel halskjeder og hårnåler.
- Batteriet skal ikke brukes eller etterlates der det kan utsettes for høy temperatur, som for eksempel i direkte sollys eller nær varmekilder.
- Den ytre emballasjen skal aldri tas av.
- Dette kan medføre overoppheting, antennelse eller eksplosjon.



ADVARSEL



Når man har tatt ut det oppladbare batteriet skal det lagres utilgjengelig for små barn og babyer.

- Batteriet er skadelig hvis det svelges.
Hvis det skjer må man kontakte lege umiddelbart.



Hvis det lekker batterivæske og væsken kommer i kontakt med øynene, må du unngå å gni øynene og skylle dem grundig med rent vann, f.eks. springvann.

- Hvis ikke kan det medføre øyeskade.
Kontakt lege umiddelbart.



FORSIKTIG



Hvis det lekker batterivæske og væsken kommer i kontakt med hud eller klær, må du skylle med rent vann, f.eks. springvann.

- Hvis ikke kan det medføre betennelse.

Tiltentkt bruksområde

- Spander våt barbering med skum på deg selv i minst tre uker og legg merke til forskjellen. Det tar litt tid å bli vant med din Panasonic Våt/Tørr barbermaskin, fordi huden og skjegget trenger omtrent en måned på å tilpasse seg til den nye barberingsmåten.
- Systemets ytre folie må ikke komme i kontakt med harde gjenstander.
Det kan føre til skade på bladene siden disse er veldig tynne og lett kan deformeres.
- Ikke tørk hoveddelen med en hårføner eller en varmevifte.
Det kan føre til feilfunksjon eller deformasjon av delene.
- Barbermaskinen må ikke forlates med folierammen frakoblet og utsatt for direkte sollys.
Det kan ødelegge den vanntette gummien og forringe produktets vanntetthet, noe som igjen kan føre til funksjonsfeil.
- Oppbevar barbermaskinen på en plass med lav luftfuktighet etter bruk.
Hvis ikke kan det medføre funksjonsfeil på grunn av kondensasjon eller rust.
- La begge innerbladene være innsatt. Hvis bare ett av innerbladene er innsatt, kan barbermaskinen bli skadet.
- Hvis du rengjør barbermaskinen med vann, ikke bruk saltvann eller varmt vann. Ikke legg barbermaskinen i vann lenge av gangen.
- Før du benytter et kam-tilbehør, sjekk at det er riktig montert. Dersom du ikke gjør dette kan det forårsake at skjegget blir kuttet for kort.

GB

D

F

I

NL

E

DK

P

N

S

FIN

PL

CZ

SK

H

RO

TR

Identifikasjon av deler

A Hoveddel

- ① Beskyttelsesdeksel
- ② Systemets ytre folie
- ③ Folieramme
- ④ Strømbryter
- ⑤ Lampedisplay
 - a. Sensorlampe for barbering (☹)
 - b. Batterikapasitetslampe (↔)
 - c. Bryterlås-lampe (⊞)
 - d. Lampe for ladestatus (➔)
- ⑥ Apparathylse
- ⑦ Utløserknapper for folieramme
- ⑧ Ytterfolie
- ⑨ Innerblader
- ⑩ Trimmer
- ⑪ Trimmerhåndtak
- ⑫ Utløserknapper for systemets ytre folie

B Vekselstrømsadapter (RE7-87)

- ⑬ Adapter
- ⑭ Støpsel
- ⑮ Apparatplugg
- ⑯ Kabel

C Lengdejustering for kamtilbehør (1-3 mm)

ES-LL41

- ⑰ Utløserknapper for kamtilbehøret

D Lengdejustering for kamtilbehør (5-7 mm)

ES-LL41

- ⑰ Utløserknapper for kamtilbehøret

Tilbehør

- E Rensebørste
- F Olje
- G Brukerinstruksjoner
- H Garantikort

Forberedelse

A lade barbermaskinen

- Slå av barbermaskinen.
- Tørk av evt. vanndråper fra apparathylsen.

1. Sett enhetens kontakt [B⑮] inn i et støpsel.

2. Sett inn adapteret [B⑬] i stikkkontakten.

- Kontroller at lampen for ladestatus (➔) lyser.
- Opplading er ferdig etter ca. 1 time.

3. Koble adapteren fra strømmettet når maskinen er ferdig ladet.

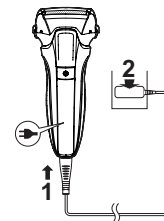

Merk

Du kan ikke bruke barbermaskinen mens den lader.

Under lading



Lampe for ladestatus (➔) lyser.

Etter at ladingen er ferdig



Lampen for ladestatus (➔) slås av.

Unormal lading



Lampe for ladestatus (↔) blinker to ganger hvert sekund.

Notater

- Etter at ladingen er fullført, vil det å slå på strømbryteren medføre at lampen for ladestatus (↔) vil lyse, for så å slå seg av etter 5 sekunder. Dette viser at barbermaskinen er fullt oppladet.
- Ved opplading av barbermaskinen for første gang, eller når den ikke har vært i bruk på mer enn 6 måneder kan ladetiden endres eller lampen for ladestatus (↔) vil kanskje ikke lyse på noen få minutter. Den vil lyse etter hvert hvis tilkoblet.
- Anbefalt omgivelsestemperatur for lading er 10 °C – 35 °C. Ladetiden kan øke, eller lampen for ladestatus (↔) vil blinke hurtig, og batteriet vil kanskje ikke lades ordentlig under veldig høye eller lave temperaturer.
- Barbermaskinen kan brukes i omtrent 2 uker med full lading. (Basert på 3 minutters tørrbarbering per dag i omgivelsestemperatur på 20 °C – 30 °C.) Antall dager barbermaskinen kan brukes varierer avhengig av følgende forhold.
 - Skjeggets tykkelse
 - Hvor hardt man trykker maskinen mot huden
 - Bruksfrekvens på rengjøringsmodus med sonisk vibrasjon
 - Å bruke trimmertilbehøret
- Hvis det oppstår støy fra radioen eller andre kilder når apparatet brukes eller lades, må apparatet brukes i et annet rom.

Bruk

Å bruke barbermaskinen

1. Trykk på og barber deg.

- “Barberingssensoren”, som automatisk justerer strømstyrken avhengig av skjeggets tykkelse, vil virke. Den vil barbere med stor kraft der skjegget er kraftig, og redusere styrken i områder med tynt skjegg, for å redusere belastningen på huden.
- Strømmen kan ikke slås på når bryterlås-lampen () blinker, siden strømbryteren er låst. Hold strømbryteren inne i mer enn 2 sekunder for å låse opp. (Se side 178.)



Tips for bedre barbering

- Plasser hele systemets ytre folie vinkelrett mot huden, og barber ved å la barbermaskinen gli langsomt over ansiktet mot skjeggets vokseretning.
- Det blir lettere å barbere skjegget under haken og rundt strupen hvis huden strekkes så skjegget reiser seg.
 - For å forhindre skade på systemets ytre folie må du sørge for å ikke barbere deg med bare en del av systemets ytre folie.

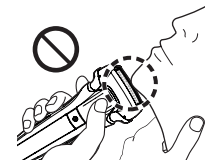
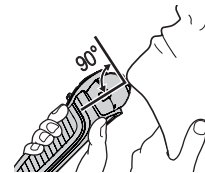

2. Trykk på når du er ferdig.

Under bruk



Sensormiljøet for barbering () blinker.

Når batterikapasiteten er lav



Batterikapasitetslampen () blinker i 5 sekunder når strømknappen trykkes ned. Apparatet piper to ganger etter det har blitt slått av.

- Du kan barbere deg 2 til 3 ganger etter at batterikapasitetslampen () starter å blinke. (Dette vil variere, avhengig av bruken.)

Notater

- Det kan hende at apparatet ikke fungerer i omgivelsestemperaturer lavere enn omtrent 5 °C.
- Det kan hende at barberingssensoren ikke reagerer, avhengig av mengden og typen barberingsgel. Dette er ikke unormalt.
- Avhengig av skjeggets tykkelse eller mengden hårrester i barbermaskinhodet, kan det hende at barberingssensoren ikke reagerer og lyden ikke endres. Dette er ikke unormalt.

- For å forhindre feilaktig bruk, plasser fingrene på tommelstøtten når du benytter barbermaskinen.





- Rengjøringsmodus med sonisk vibrasjon aktiveres når strømbryteren holdes i mer enn 2 sekunder mens barbermaskinen ikke er i bruk (bryterlåsen er åpen). (Se side 181.)
Du kan ikke barbere deg i denne modusen.

► Låse/ låse opp strømbryteren



Låse strømbryteren

1. Trykk én gang på , og slipp den.
 - Barbermaskinen starter opp.





2. Trykk på  i over 2 sekunder til bryterlåslampen () slår seg på.
 - Barbermaskinen stopper.





3. Slipp .
 - Bryterlåslampen () vil lyse i 5 sekunder og så slukkes.



Låse opp strømbryteren

1. Trykk på  i over 2 sekunder til bryterlåslampen () slår seg av.



2. Slipp  med én gang barbermaskinen starter.
 - Bryterlåslampen () slukkes.



► Å bruke trimmeren

1. Skyv trimmerhåndtaket opp.
2. Trykk på  og bruk.

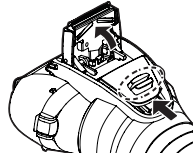

Trykk og hold den øverste knappen (ⓐ), og skyv trimmerhåndtaket ned for å senke trimmeren.

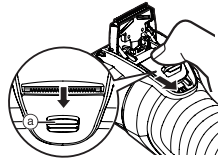

Tips for bedre bruk

Påfør trimmerkanten vinkelrett mot huden, og beveg den sakte i pilens retning.

Trimming av kinnskjegg eller forming av skjegget

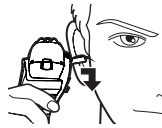

Forhåndsbarbering av langt skjegg



Å bruke kamtilbehøret **ES-LL41**

- Slå av barbermaskinen.
- Tilfør olje på trimmeren før og etter hvert bruk. (Se side 181.)
- Må ikke brukes med barberskum eller når skjegget er fuktig. Fuktig skjegg kan klistre seg til huden eller klumpe seg, noe som gjør det vanskelig for bladet å kutte.
- Gre skjegget og kinnskjegget før du trimmer det.

1. Skyv trimmerhåndtaket opp.

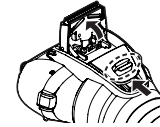

2. Press kamtilbehøret til maskinen til det klikker på plass.

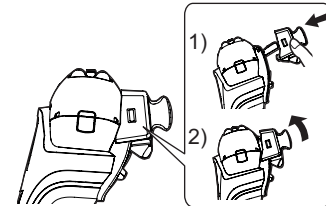

3. Skyv trimmerhåndtaket til høyre og venstre til du finner ønsket trimmelengde.

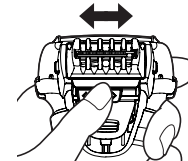

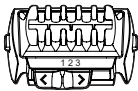
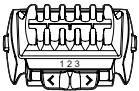
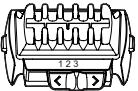
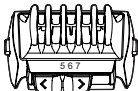
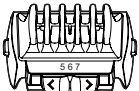
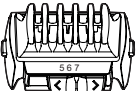
Trimme- lengde (mm) (ca.)	Tilsvarende innstilling for trimmerhåndtak og markering for trimmelengde		
1 mm			
2 mm			
3 mm	1 mm	2 mm	3 mm
5 mm			
6 mm			
7 mm	5 mm	6 mm	7 mm

4. Slå barbermaskinen på og før kammen på kamtilbehøret i kontakt med huden, og kutt skjegget ved å bevege trimmeren.

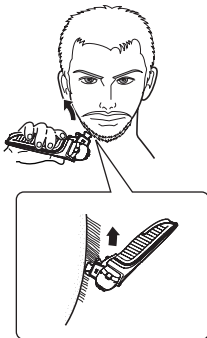

5. Trykk og hold kamtilbehørets utløserknapp for å fjerne det.

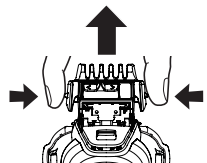

Notater

- Vær forsiktig slik at du ikke kutter deg på bladet når du fester og fjerner kamtilbehøret.
- Hår kan samle seg inne i kamtilbehøret når du kutter en stor mengde skjegg, dette bør fjernes etter hvert bruk. (Se side 181.)
- Dersom kamtilbehøret ikke er montert riktig, kan det løsne under bruk, noe som kan resultere i at for mye skjegg blir kuttet.
- Noen ganger blir skjegget lengre enn den innstilte trimlengden.
- Dersom skjegget er for langt, kan det påvirke trimmeresultatet. Kutt skjegget til en lengde på 2 cm før du bruker trimmeren.

Å rengjøre barbermaskinen

Vi anbefaler å rengjøre barbermaskinen etter hver gangs bruk.



Rengjøring med vann

- Slå av barbermaskinen og koble fra vekselstrømsadapteren.

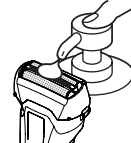
1. Påfør litt håndsåpe og litt vann til systemets ytre folie [A 2].



2. Hold inne i mer enn 2 sekunder for å aktivere rengjøringsmodus med sonisk vibrasjon.

- Skumsprut motvirkes.
- Batterikapasitetslampen () og lampen for ladestatus () blinker etter tur.
- Etter rundt 20 sekunder vil den slå seg av automatisk, eller du kan slå den av ved å trykke på strømbryteren.

3. Fjern den ytre folien.

- Se side 182 for fjerning av den ytre folien.

4. Rengjør barbermaskinen, den ytre folien, trimmertilbehøret og kamtilbehøret med rennende vann.

- Spruting reduseres ved å skylle barbermaskinen i rengjøringsmodus med sonisk vibrasjon.
- Etter at du har skylt barbermaskinen i vann, rist den noen ganger for å fjerne overflødig vann, og tørk så av eventuelle vanndråper med en tørr klut.

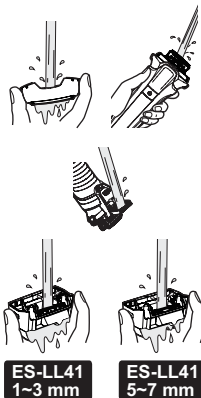
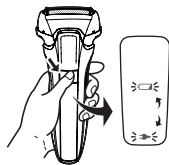

5. Tørk ytterfolien, barbermaskinen, trimmeren og kamdelen godt.

- La barbermaskinen tørke i skyggen og unngå at den utsettes for direkte sollys.

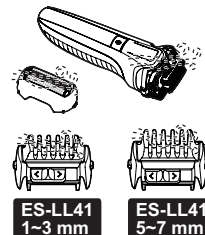

6. Smør barbermaskinen.

Den sørger for at bladet beveger seg jevnt og at det er behagelig å barbere seg.

1. Påfør en dråpe olje på hver av systemets ytre folier.
2. Hev trimmeren og påfør en dråpe olje.
3. Slå barbermaskinen på, og kjør den i ca. 5 sekunder.
4. Slå av barbermaskinen og tørk av eventuell overskuddsolje fra systemets ytre folie med en myk klut.

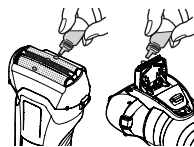

Notater

- Vær forsiktig så du ikke slår hoveddelen mot vasken eller andre gjenstander mens du taper ut vannet. Hvis du ikke gjør dette, kan det medføre funksjonsfeil.
- Ikke tørk av med tynnere, benzen, alkohol osv. Det kan føre til feilfunksjon, eller sprekkdannelse eller misfarging av delene. Tørk med fortyntet såpevann.
- Ikke bruk andre rengjøringsmidler for kjøkken eller badrom enn håndsåpe. Det kan føre til feilfunksjon.

Rengjøring med børste

Fjern ytterfolien og innerbladene.
(Se denne siden.)

► Rengjøring med den lange børsten

Rengjør ytterfolien [A8], systemets ytre folie [A2], hoveddelen [A] og trimmeren [A10] med den lange børsten.

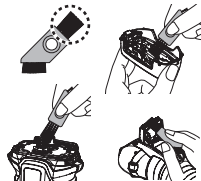

► Rengjøring med den korte børsten

- Rengjør innerbladene [A9] med den korte børsten ved å bevege den i den viste retningen.
- Ikke beveg den korte børsten vinkelrett på bladene, da det vil skade innerbladene og påvirke skarpheten.

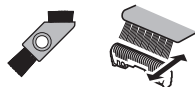

Bytte systemets ytterfolie og de indre bladene

Systemets ytre folie	en gang i året
Innerblader	en gang hver annet år

► Fjerne ytterfolien

Trykk på utløserknappene for folierammen [A7] og løft ytterfolien [A8] oppover.

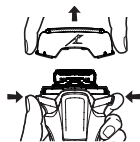

► Bytte systemets ytre folie

1. Trykk på utløserknappene for systemets ytre folie [A12] og trekk systemets ytre folie [A2] ned.

- Ikke trykk på utløserknappene for systemets ytre folie med mer makt enn nødvendig.

Det kan føre til systemets ytre folie bøyes, noe som vil hindre at den festes fullstendig til folierammen.

2. Innrett merket på folierammen (↙) med merket på systemets ytre folie (△) og fest dem godt sammen til du hører et klikk.

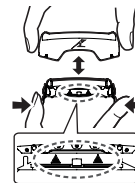

► Bytte de indre bladene

1. Fjern innerbladene [A9], ett om gangen.
2. Sett inn innerbladene, ett av gangen.



► Fest på ytterfolien

Etter at tegnet for folierammen (↙) er vendt til framsiden, fester du ytterfolien [A8] godt til barbermaskinen til det sier klikk.

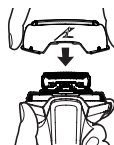

Merk

Ikke kast folierammen.

Ofte stille spørsmål

Spørsmål	Svar
Svekkes batteriet hvis det ikke brukes i en lengre periode?	▶ Batteriet vil svekkles hvis det ikke har vært brukt på mer enn 6 måneder. Sørg for at batteriet fullades minst hver 6. måned.
Kan jeg lade barbermaskinen hver gang jeg har brukt den?	▶ Batteriet er et litium-ionbatteri, så det har ingen innvirkning på batteriets levetid hvis du lader batteriet hver gang du bruker det.
Hvorfor skal adapteren kobles fra etter lading?	▶ Lading i mer enn 1 time vil ikke påvirke batteriets ytelse, men du bør koble fra adapteren av hensyn til sikkerheten og for å spare strøm.
Hva er bestanddelene i oljen som brukes?	▶ Oljen inneholder flytende parafin.
Hvorfor piper apparatet to ganger etter det har blitt slått av?	▶ Lyden betyr at batterikapasiteten er lav. Apparatet må lades.

Problemløsning

Gjennomfør følgende handlinger.
Hvis problemet ikke kan løses, kontakt butikken du kjøpte enheten fra eller et serviceverksted som er autorisert av Panasonic for reparasjon.

Problem	Handling
Strømbryteren slås ikke PÅ.	▶ Lås opp bryterlåsen. (Se side 178.)
Barberingssensoren reagerer ikke.	▶ Avhengig av skjeggets tykkelse eller mengden hårrester i barbermaskinhodet, kan det hende at barberingssensoren ikke reagerer og lyden ikke endres. Dette er ikke unormalt.
	▶ Det kan hende at barberingssensoren ikke reagerer, avhengig av mengden og typen barberingsgel. Dette er ikke unormalt.
	▶ Det kan hende at barberingssensoren ikke reagerer når batterikapasiteten er lav. Hvis det skjer skal man lade barbermaskinen.
	▶ Påfør på olje. (Se side 181.) ▶ Det kan hende at barberingssensoren ikke reagerer når det ikke er nok olje på bladene.



Problem	Handling
Barberingssensoren reagerer til tross for at barbermaskinen ikke er i kontakt med huden.	Rengjør skjeggtrimmeren fra barbermaskinen. ▶ Når barbermaskinen er ekstremt skitten, vask den med vann. (Se side 180.)
	Bytt systemets ytre folie og/eller innerbladene. Forventet levetid for systemets ytre folie og innerblader: ▶ Systemets ytre folie: Omtrent 1 år Innerblader: Omtrent hvert 2. år
Driftstiden er kort til tross for at maskinen var fulladet.	▶ Påfør på olje.
	▶ Dette kan unngås ved å rengjøre maskinen etter hver barbering.
	▶ Når antall ganger barbermaskinen er i bruk pr lading begynner å synke nærmer batteriet seg slutten på levetiden.

Problem	Handling
Barbermaskinen virker ikke, selv om den er ladet.	▶ Bruk apparatet i omgivelsestemperatur på ca 5 °C eller høyere.
	▶ Batteriets levetid er over. Barbermaskinen virker ikke når vekselstrømsadapteren er koblet til. ▶ Bruk barbermaskinen etter at den er tilstrekkelig oppladet og vekselstrømsadapteren frakoblet.
Lyden endres under barbering.	Barberingssensoren er i drift. ▶ Lyden endres avhengig av skjeggets tykkelse.
Lager høy lyd.	▶ Påfør på olje. ▶ Bladene vil ikke bevege seg jevnt når det ikke er olje på dem, noe som krever mer kraft.
	▶ Barbermaskinen gir fra seg en høyfrekvent lyd på grunn av den lineære motordriften. Dette er i seg selv ikke et problem.
	▶ Kontroller at bladene sitter som de skal.
	▶ Rengjør systemets ytre folie med børsten. (Se side 182.)
Lukten blir sterkere.	▶ Dette kan unngås ved å rengjøre maskinen etter hver barbering.

Problem	Handling
Trimmet hår havner overalt.	<ul style="list-style-type: none"> ▶ Dette kan unngås ved å rengjøre maskinen etter hver barbering. ▶ Rengjør innerbladene med børsten når hårrester er festet til innerbladene.
Systemets ytre folie blir varm.	<ul style="list-style-type: none"> ▶ Påfør på olje. ▶ Sjekk om enhetens ytre folie er skadet eller deformert. Dersom den er det, bytt den ut. (Se side 182.)
Barberingen er ikke like tett som før.	<ul style="list-style-type: none"> ▶ Dette kan unngås ved å rengjøre maskinen etter hver barbering. ▶ Bytt systemets ytre folie og/eller innerbladene. ▶ Forventet levetid for systemets ytre folie og innerblader: Systemets ytre folie: Omtrent 1 år Innerblader: Omtrent hvert 2. år ▶ Påfør på olje.

Service

Kontakt

Vennligst besøk Panasonic's nettside <http://www.panasonic.com> eller kontakt et autorisert service-senter (Du finner dets kontaktadresse i pan-europeiske garantiheftet) dersom du behøver informasjon eller dersom barbermaskinen eller AC-adapteret blir skadet.

Reservedeler

Reservedeler fås hos forhandleren eller et serviceverksted.

Reservedeler for ES-LL41/ES-LL21	Systemets ytterfolie og indre blader	WES9013
	Systemets ytre folie	WES9087
	Innerblader	WES9068

Batteriets levetid

Forventet levetid for batteriet er 3 år. Batteriene i denne barbermaskinen er ikke ment å byttes av forbrukerne. Bytt batteriet ved et autorisert servicesenter.

GB

D

F

I

NL

E

DK

P

N

S

FIN

PL

CZ

SK

H

RO

TR

Miljøvern og gjenbruk av materialer

Denne barbermaskinen inneholder et litiumion-batteri. Vennligst sørg for at batteriet kasseres på et offentlig godkjent sted, hvis dette finnes i ditt land.

Brukerinformasjon om innsamling av gammelt utstyr og brukte batterier

Bare for EU og land med retursystemer



Slike symboler på produkter, emballasje, og/eller på medfølgende dokumenter betyr at brukte elektriske/elektroniske produkter og batterier ikke må blandes med vanlig husholdningsavfall.

For riktig håndtering og gjenvinning av gamle produkter og brukte batterier, vennligst lever dem til innsamlingssteder i samsvar med nasjonal lovgivning.

Ved riktig håndtering av disse produktene og batteriene, hjelper du til med å spare verdifulle ressurser og forhindre potensielle negative effekter på menneskers helse og miljø. For mer informasjon om innsamling og gjenvinning vennligst ta kontakt med din kommune.

Ukorrekt håndtering av dette avfallet kan medføre straffansvar, i overensstemmelse med nasjonal lovgivning.

Merknader for batterisymbolet (nederste symbol)

Dette symbolet kan bli brukt i kombinasjon med et kjemisk symbol. I dette tilfellet etterkommer det kravet satt av direktivet for det kjemikaliet det gjelder.

186

Kassering av det innebygde, oppladbare batteriet

Ta ut det innebygde, oppladbare batteriet før du kaster barbermaskinen.

Batteriet må kasseres på en forsvarlig måte.

Pass på å kassere batteriet på en miljøstasjon hvis det finnes en.

Denne figuren skal kun brukes ved avhending av barbermaskinen og skal ikke brukes til å reparere den.

Dersom du demonterer barbermaskinen vil den ikke lenger være vanntett, dette kan føre til at den ikke fungerer.

- Fjern barbermaskinen fra vekselstrømadapteret.
- Trykk på strømbryteren for å slå apparatet på, og la det være på helt til batteriet er fullstendig utladet.
- Utfør trinn ① til ⑦ og løft opp batteriet, deretter fjerner du det.
- Pass på at du ikke kortslutter positive og negative terminaler på brukte batterier. Terminaler skal isoleres ved å bruke limbånd.

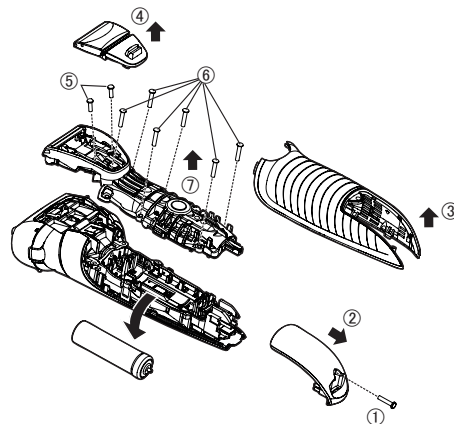

Spesifikasjoner

Strømkilde	Se merkeplaten på vekselstrømsadapteren. (Automatisk spenningsomformer)
Motorspenning	3,6 V $\overline{---}$
Ladetid	Omtrent 1 time
Luftbåren akustisk støy	Under barbering: 63 (dB (A) re 1 pW) Under trimming: 65 (dB (A) re 1 pW)

Dette produktet er kun ment til husholdningsbruk.

GB

D

F

I

NL

E

DK

P

N

S

FIN

PL

CZ

SK

H

RO

TR

Panasonic

Bruksanvisning
(Hushåll) Laddningsbar rakapparat

Modellnr. ES-LL41
ES-LL21

Innehåll

Säkerhetsföreskrifter	192	Vanliga frågor och svar.....	203
Avsedd användning	195	Felsökning.....	203
Beskrivning av delarna	196	Service.....	205
Förberedelser.....	196	Miljöskydd och återvinningsbara material.....	206
Användning.....	197	Specifikationer.....	207
Rengöra rakapparaten	200		
Byta ytterbladsenheten och innerbladen	202		

Tack för att du köpt denna produkt från Panasonic.

Läs igenom denna bruksanvisningen noga innan du börjar använda apparaten. Spara bruksanvisningen för framtida bruk.

Varning

- Denna apparat kan användas av barn från 8 års ålder och personer med nedsatta fysiska, sensoriska eller mentala färdigheter, eller brist på erfarenhet eller kunskap, om de fått instruktioner eller övervakning avseende säker användning av apparaten och förstår de därtill kopplade riskerna. Barn får inte leka med apparaten. Rengöring och underhåll får inte utföras av barn utan övervakning av vuxen.
- Strömförsörjningskabeln kan inte bytas ut. Om kabeln är skadad, bör AC-adaptorn kasseras.
- Denna Wet/Dry rakapparat kan användas för våt eller torr rakning, dvs med eller utan raklödder. Den är vattentät och kan alltså användas i duschen och

rengöras i vatten. Den följande symbolen innebär att den kan användas i badet eller duschen.



- Använd inte något annat än den medföljande AC-adaptorn för annat syfte. Använd inte heller någon annan produkt med den medföljande AC-adaptorn. (Se sidan 196.)
- Följande symbol indikerar att en specifik löstagbar strömförsörjningsenhet krävs för att ansluta den elektriska apparaten till elförsörjningen. Typpreferensen för strömförsörjningsenheten är markerad nära symbolen.





Säkerhetsföreskrifter



För att minska risken för personskada, dödsfall, elstöt, brand och skada på egendom, måste du alltid följa säkerhetsföreskrifterna nedan.

Förklaring av symboler

Följande symboler används för att klassificera och beskriva nivån av fara, personskada och egendomsskada som kan uppstå om säkerhetsföreskriften inte åtföljs och apparaten används på ett felaktigt sätt.

 FARA	Betecknar en potentiell risk som kommer att resultera i allvarlig personskada eller dödsfall.
 VARNING	Betecknar en potentiell risk som kan resultera i allvarlig personskada eller dödsfall.
 FÖRSIKTIGHET	Betecknar en fara som kan resultera i en mindre personskada eller skada på egendom.

Följande symboler används för att klassificera och beskriva den typ av instruktioner som ska beaktas.

 Denna symbol används för att uppmärksamma användaren på en specifik användningsprocedur som inte får utföras.
 Denna symbol används för att uppmärksamma användaren på en specifik användningsprocedur som måste utföras för säker användning av apparaten.

VARNING

► Denna produkt

Den här rakapparaten har ett inbyggt laddbart batteri. Kasta inte in det i öppen eld, utsätt det inte för värme och ladda inte upp det, använd det eller förvara det i en miljö med hög temperatur.



- Det kan i så fall orsaka överhettning, antändning eller explosion.

Modifiering eller reparation är inte tillåtet.



- Det kan orsaka brand, elstöt eller personskada.

Kontakta ett auktoriserat servicecenter för reparation (batteribyte osv.).



Apparaten får inte monteras isär, med undantag för vid kassering.

- Det kan orsaka brand, elstöt eller personskada.

► Vid onormal eller felaktig funktion

Avbryt genast användningen och koppla bort adaptern från vägguttaget vid onormal funktion eller fel.

- I annat fall kan det resultera i brand, elstöt eller personskada.

<Onormal funktion eller fel>



• Huvudenheten, adaptern eller sladden är deformerad eller onormalt het.

• Huvudenheten, adaptern eller sladden luktar bränt.

• Det hörs ett onormalt ljud under användning eller laddande av huvudenheten, adaptern eller sladden.

- Begär genast en kontroll eller reparation hos ett auktoriserat servicecenter.



VARNING

► Strömförsörjning



Anslut inte och koppla inte bort adaptern till ett vägguttag med fuktiga händer.

- Det kan det orsaka elstöt eller personskada.

Doppa inte AC-adaptren i vatten eller tvätta den med vatten.

Placera inte AC-adaptren över eller nära ett vattenfyllt handfat eller badkar.



Använd aldrig apparaten om AC-adaptren är trasig eller om kontakten sitter alltför löst i vägguttaget. Du får inte skada, modifiera eller alltför kraftfullt böja, dra eller vrida sladden. Placera inga tunga föremål ovanpå sladden och se till att den inte kommer i kläm.

- I annat fall kan det resultera i elstöt eller brand pga. kortslutning.

Använd inte apparaten på ett sätt som överskrider graderingen för nätströmmen eller sladdragningen.



- Att överskrida graderingen genom att ansluta alltför många kontakter till ett och samma vägguttag kan orsaka brand pga. överhettning.



Kontrollera alltid att apparaten används med den nätström som anges på AC-adaptren. Sätt in adaptren helt.

- I annat fall kan det resultera i brand eller elstöt.



Koppla ifrån AC-adaptren innan rakapparaten ska rengöras med vatten.

- I annat fall kan det resultera i elstöt eller personskada.



Rengör strömkontakten och apparatens kontakt regelbundet för att förhindra att damm ansamlas.

- I annat fall kan det uppstå brand på grund av isoleringsfel som orsakats av fukt.

► Förhindra olyckor



Placera inte apparaten inom räckhåll för barn. Låt inte barn använda apparaten.

- Om delar eller tillbehör kommer i munnen kan det resultera i personskada eller skada på apparaten.

Om olja sväljs av misstag, framkalla inte kräkning utan drick i stället massor av vatten och kontakta en läkare.



Om olja kommer i kontakt med ögonen, skölj omedelbart och grundligt med rinnande vatten och kontakta en läkare.

- Underlåtelse att följa dessa instruktioner kan leda till fysiska problem.



FÖRSIKTIGHET

► Skydda huden



Pressa inte ytterbladsenheten för hårt mot läppar eller andra delar av ansiktet. Pressa inte ytterbladsenheten direkt mot skönhetsfläckar eller skadad hud.

Rör inte vid innerbladets bladsektion (metallisk sektion).

- Detta kan orsaka hud- eller handskada.

GB

D

F

I

NL

E

DK

P

S

FIN

PL

CZ

SK

H

RO

TR



FÖRSIKTIGHET

Tryck inte hårt på ytterbladsenheten. Vidrör inte ytterbladsenheten med fingrar eller naglar under användning.



Använd inte produkten för att avlägsna hår från huvudet eller annan del av kroppen.

- Att göra detta kan det resultera i skada på huden eller att ytterbladsenhetens livslängd förkortas.



Kontrollera att ytterbladsenheten inte är deformerad eller skadad före användning.

- I annat fall kan det orsaka hud skador.



Se till att placera skyddshuven på rakapparaten när den bärs omkring eller förvaras.

- I annat fall kan det resultera i skada på huden eller att ytterbladsenhetens livslängd förkortas.

► Observera följande försiktighetsåtgärder



Linda inte sladden runt adaptern vid förvaring.

- Då kan sladden gå sönder av belastningen och orsaka brand pga. kortslutning.



Låt inte metallföremål eller skräp fastna på strömkontakten eller apparatens kontakt.

- I annat fall kan det resultera i elstöt eller brand pga. kortslutning.



Koppla inte loss adaptern eller apparatens kontakt genom att hålla i sladden.

- Det kan det orsaka elstöt eller personskada.



Dela inte rakapparat med din familj eller andra personer.

- Det kan leda till infektioner eller inflammationer.



Apparaten får inte tappas eller slås mot andra föremål.

- Detta kan orsaka personskada.



Koppla bort adaptern från vägguttaget när den inte ska laddas.

- Om du inte gör detta kan det resultera i elstöt eller brand pga. läckström orsakad av försämrad isolering.

Hantering av uttaget batteri vid kassering



FARA

- Det laddningsbara batteriet är endast till för användning i denna apparat. Använd inte batteriet med andra produkter.
 - Ladda inte batteriet när det har tagits bort från produkten.
 - Kasta inte i eld eller applicera värme.
 - Slå inte på, ta isär, modifiera eller punktera batteriet med en nål.
 - Låt inte batteriets positiva och negativa poler komma i kontakt med varandra genom något metallföremål.
 - Bär inte eller förvara inte batteriet tillsammans med metallsmycken, såsom halsband och hårnålar.
 - Använd inte eller lämna inte batteriet där det utsätts för höga temperaturer, som t.ex. i direkt solljus eller nära andra värmekällor.
 - Ta aldrig av höljet på batteriet.
- Det kan i så fall orsaka överhettning, antändning eller explosion.



VARNING

Efter att du tagit bort batteriet, förvara det inte inom räckhåll för barn och spädbarn.



- Batteriet orsakar skador på kroppen om du råkar svälja det.
Om detta inträffar, kontakta läkare omedelbart.

Om batterivätska läcker ut och kommer i kontakt med ögonen, gnid inte ögonen och skölj ordentligt med rent vatten, så som kranvatten.



- I annat fall kan det resultera i ögonskada.
Kontakta läkare omedelbart.



FÖRSIKTIGHET

Om batterivätska läcker ut och kommer i kontakt med hud eller kläder, skölj med rent vatten, så som kranvatten.



- I annat fall kan det orsaka inflammation.

Avsedd användning

- Pröva våtrakning med raklödder under minst tre veckor. Du kommer snart att märka skillnaden. Det kommer att ta lite tid tills du vänjer dig vid din Wet/Dry rakapparat, eftersom huden och skägget behöver ca en månad för att anpassa sig till den nya rakningsmetoden.
- Se till att ytterbladsenheten inte kommer i kontakt med hårda föremål.
Det kan skada bladen då de är mycket tunna och deformeras lätt.
- Torka inte huvudenheten med en hårtork eller värmefläkt.
Detta kan orsaka felaktig funktion eller deformation av delarna.
- Lämna inte rakapparaten med bladramen borttagen och utsatt för direkt solljus.
Det kan försämra det vattentäta gummit och försämra vattentätheten vilket kan orsaka felaktig funktion.
- Förvara rakapparaten på en plats med låg luftfuktighet efter användning.
I annat fall kan det resultera i felaktig funktion på grund av kondens eller rost.
- Låta båda innerbladen sitta i. Om endast ett av innerbladen är isatt kan apparaten skadas.
- Använd aldrig saltvatten eller varmt vatten för att rengöra rakapparaten. Dränk inte rakapparaten i vatten under långa perioder.
- Innan du använder en kamtillsats, kontrollera att den har installerats korrekt. Om detta inte görs kan det leda till att skägg klipps för kort.

GB

D

F

I

NL

E

DK

P

N

S

FIN

PL

CZ

SK

H

RO

TR

Beskrivning av delarna

A Huvudenhet

- ① Skyddshuv
- ② Ytterbladsenhet
- ③ Bladram
- ④ Strömbrytare
- ⑤ Displayen
 - a. Rakningssensorlampa (↺)
 - b. Batterikapacitet lampa (↔)
 - c. Lampa för brytarlås (⏏)
 - d. Laddningslampa (→)
- ⑥ Apparats uttag
- ⑦ Frigöringsknappar för bladram
- ⑧ Ytterbladsdel
- ⑨ Innerblad
- ⑩ Trimmer
- ⑪ Trimmerhandtag
- ⑫ Spärknappar för ytterbladsenhet

B AC-adapter (RE7-87)

- ⑬ Adapter
- ⑭ Strömkontakt
- ⑮ Apparats kontakt
- ⑯ Sladd

C Justering av längd för kamtillsats

- (1-3 mm) **ES-LL41**
- ⑰ Frigöringsknappar för kamtillsats

D Justering av längd för kamtillsats

- (5-7 mm) **ES-LL41**
- ⑰ Frigöringsknappar för kamtillsats

Tillbehör

- E Rengöringsborste
- Folja
- G Bruksanvisning
- H Garantikort

Förberedelser

Ladda rakapparaten

- Stäng av rakapparaten.
- Torka bort eventuella vattendroppar på apparats uttag.

1. Sätt in apparats kontakt [B⑮] i apparats uttag.

2. Sätt i adaptern [B⑬] i ett nätuttag.

- Kontrollera att laddningslampan (→) lyser.
- Laddningen tar cirka 1 timme.

3. Koppla bort adaptern när laddningen är klar.

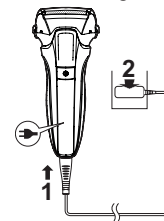

Obs

Du kan inte använda rakapparaten under laddning.

Under pågående laddning



Laddningslampan (→) lyser.

När laddningen är klar



Laddningslampan (→) stänger av sig.

Felaktig laddning



Laddningslampan (➡) blinkar två gånger per sekund.

OBS!

- Att slå PÅ strömbrytaren med rakapparaten inkopplad efter att laddning är avslutad gör att laddningslampan (➡) tänds och sedan släcks efter 5 sekunder. Detta visar att rakapparaten är fulladdad.
- När du laddar rakapparaten för första gången eller när den inte har använts på mer än 6 månader kan laddningstiden ändras eller laddningslampan (➡) kanske inte tänds under några minuter. Om rakapparaten förblir ansluten tänds lampan till slut.
- Rekommenderad omgivningstemperatur vid laddning är 10 °C – 35 °C. Laddningen kan ta längre tid, eller så blinkar laddningslampan (➡) snabbt och batteriet laddas eventuellt inte fullt vid extremt låga eller höga temperaturer.
- Rakapparaten kan användas under cirka 2 veckor med en full laddning.
(Baserat på en 3-minuters torr rakning per dag i en omgivningstemperatur på 20 °C – 30 °C.)
Antalet användbara dagar varierar beroende på följande villkor.
 - Skäggets tjocklek
 - Tryck applicerat på huden
 - Användarfrekvens för ljudvibrationsrengöringsläget
 - Användning av trimmertillsats
- Om det hörs brus från radioapparater eller andra källor medan apparaten används eller laddas, flytta till en annan plats för användning av rakapparaten.

Användning

Använda rakapparaten

1. Tryck på och påbörja rakningen.

- “Rakningssensorn” aktiveras och justerar effekten automatiskt beroende på skäggstubbens längd.

Den rakar med full effekt i områden med längre skäggstubb och minskar effekten i områden med kortare stubb för att spara batteri.

- Strömmen kan inte slås på när lampan för brytarlås (A) blinkar då strömbrytaren är låst. Tryck på och håll ner strömbrytaren i mer än 2 sekunder för att låsa upp.
(Se sidan 198.)



Tips för bättre rakning

Använd hela ytterbladsenheten vinkelrätt mot huden och raka genom att långsamt dra rakapparaten över ansiktet mot skäggstråns riktning.

- Skäggstubben under hakan och runt halsen kan rakas bättre om huden sträcks så att skäggstråna står upprätt.
- Undvik att raka med endast en del av ytterbladsenheten för att undvika att skada den.

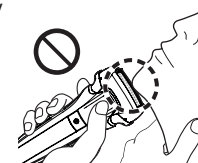
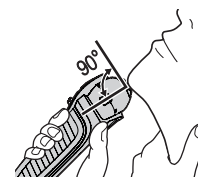

2. Tryck på när du är klar.



OBS!

- Apparaten kanske inte fungerar i en omgivningstemperatur lägre än cirka 5 °C.
- Beroende på typen eller kvantiteten av rakgel så reagerar eventuellt inte rakningssensorn. Detta är normalt.
- Beroende på skäggets tjocklek eller mängd skäggrtrim i rakapparatsens huvud kommer rakningssensorn inte att reagera och drivljudet kommer inte att förändras. Detta är normalt.









- För att förhindra felaktig användning, placera fingrarna på tumstödet medan du använder rakapparaten.









- Läget ljudvibrationsrengöring aktiveras när strömbrytaren hålls nedtryckt längre än 2 sekunder medan rakapparaten inte rakar (strömbrytlåset upplåst). (Se sidan 201.) Du kan inte raka i detta läge.

► Låsa/låsa upp strömbrytaren

Lås strömbrytaren

<p>1. Tryck på  en gång och släpp sedan upp knappen.</p> <ul style="list-style-type: none"> • Rakapparaten startar. 	<p>2. Tryck på och håll ned  i mer än 2 sekunder till dess att lampan för brytlås () slås på.</p> <ul style="list-style-type: none"> • Rakapparaten stannar. 	<p>3. Släpp upp .</p> <ul style="list-style-type: none"> • Lampan för brytlås () tänds i 5 sekunder och släcks sedan. 
---	---	--

Att låsa upp strömbrytaren

<p>1. Tryck på och håll ned  i mer än 2 sekunder till dess att lampan för brytlås () slås av.</p> 	<p>2. När rakapparaten startar släpper du upp .</p> <ul style="list-style-type: none"> • Lampan för brytlås () kommer att släckas. 
---	---

► Använda trimmern

1. Skjut upp trimmerhandtaget.
2. Tryck på  och påbörja rakningen.

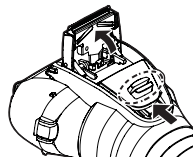

Tryck och håll ned den övre knappen (ⓐ) och skjut trimmerhandtaget nedåt för att sänka trimmern.

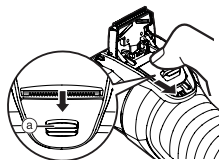

Tips för bättre användning

Applicera trimmerkanten varsamt vinkelrätt mot huden och rör den långsamt i pilens riktning.

Trimma polisonger eller forma skägget



Förrakning av långa skäggsstrån



Använda kamtillsatsen **ES-LL41**

- Stäng av rakapparaten.
- Applicera oljan på trimmern före och efter varje användningstillfälle. (Se sidan 201.)
- Använd inte när rakkrämer har applicerats eller när skägget är vått. Vått skägg kan fästa intill huden eller klumpa ihop sig, vilket gör det svårt för bladet att klippa.
- Kamma skägg och polisonger före trimning.

1. Skjut upp trimmerhandtaget.

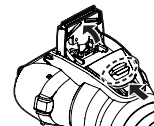

2. Sätt fast kamtillsatsen till huvudenheten tills du hör ett klick.

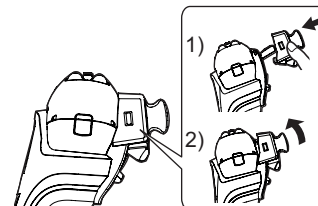

3. Skjut trimmingshöjdsreglaget åt vänster och höger för att justera den till önskad trimningslängd.

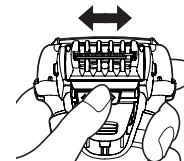

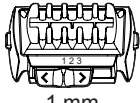
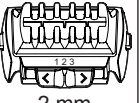
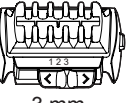
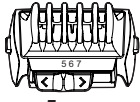
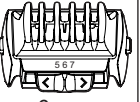
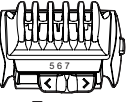
Trimningshöjd (mm) (ungefärligt)	Motsvarande position av trimningshöjdsreglage och trimningshöjdsmarkering		
1 mm			
2 mm	1 mm	2 mm	3 mm
3 mm			
5 mm	5 mm	6 mm	7 mm
6 mm			
7 mm			

- 4. Sätt på rakapparaten, för kammen i kamtillsatsen i kontakt med huden och klipp skägget genom att röra trimmern.**

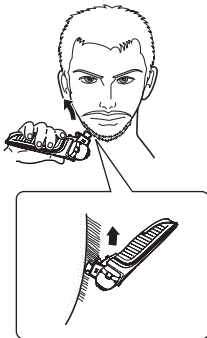

- 5. Tryck och håll in frigöringsknapparna på kamtillsatsen för att ta bort den.**

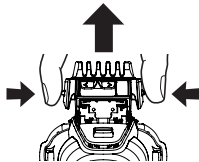

OBS!

- Var försiktig så att du inte skär dig i handen med bladet när du sätter på och tar av kamtillsatsen.
- Trimmat hår kan samlas inne i kamtillsatsen när en stor volym skägg klipps, så ta bort trimmat hår efter varje användningstillfälle. (Se sidan 201.)
- Om kamtillsatsen inte är rätt fastsatt kan den lossna under användning vilket resulterar i att den klipper för mycket.
- Ibland kan skägget vara längre än den inställda trimningshöjden.
- Om skägget är för långt kan resultatet av trimningen påverkas. Klipp ditt skägg till en längd av ca 2 cm före du använder trimmern.

Rengöra rakapparaten

Det är rekommenderat att rengöra rakapparaten efter varje användning.



Rengöra med vatten

- Stäng av rakapparaten och koppla ifrån AC-adaptorn.

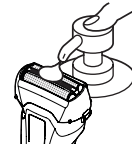
- 1. Applicera lite tvål och vatten på ytterbladsenheten [A 2].**



2. Tryck in under mer än 2 sekunder för att växla till läget ljudvibrationsrengöring.

- Bubblorna minskar.
- Batterikapacitet lampan () och laddningslampan () blinkar omväxlande.
- Efter cirka 20 sekunder kommer den automatiskt att stängas av eller så kan du stänga av den genom att trycka in strömbrytaren.

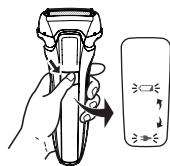

3. Ta bort ytterbladsdelen.

- Se sida 202 för borttagning av ytterbladsdelen.

4. Rengör rakapparaten, ytterbladsdelen, trimmern och kamtillsatsen med rinnande vatten.

- Skvätt minskas genom rengöring av rakapparaten i ljudvibrationsrengöringsläget.
- Efter rengöring med vatten, skaka rakapparaten upp och ner några gånger för att ta bort överskottsfukt, och torka sedan bort eventuella vattendroppar med en torr duk.

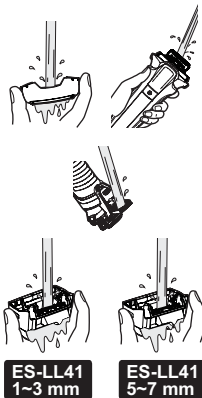

5. Torka ytterbladsdelen, rakapparaten, trimmern och kamtillsättet helt.

- Torka rakapparaten i skugga, undvik direkt solljus.

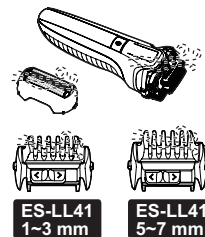

6. Smörj rakapparaten.

Det ser till att bladens rörelser är mjuka och ger en komfortabel rakning.

1. Applicera en droppe olja på varje ytterbladsenhet.
2. Höj trimmern och placera en droppe olja.
3. Sätt på rakapparaten och låt den vara igång i fem sekunder.
4. Stäng av rakapparaten och torka av eventuell överbliven olja från ytterbladsenheten med en mjuk trasa.

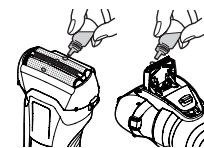

OBS!

- Var försiktig så att huvudenheten inte slår i diskhon eller annat föremål när du tömmer ur vattnet. Detta kan orsaka skada på enheten.
- Torka inte av med thinner, bensin, alkohol eller liknande. Detta kan orsaka fel på enheten, eller sprickor eller missfärgning av delarna. Torka av med utspätt tvålsvatten.
- Använd inga andra köks- eller badrumsrengöringsmedel än vanlig tvål. Detta kan orsaka fel på enheten.

Rengöring med borsten

Ta bort ytterbladsdelen och innerbladen.
(Se denna sida.)

► Rengöring med den långa borsten

Rengör ytterbladsdelen [A8],
ytterbladsenheten [A2], huvudenheten
[A] och trimmern [A10] med den långa
borsten.

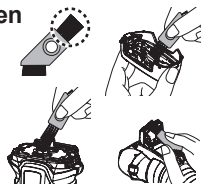

► Rengöring med den korta borsten

- Rengör innerbladen [A9] med den korta borsten genom att röra den i den riktning som visas.
- Rör inte den korta borsten vink. elrätt mot bladen eftersom detta skadar innerbladen och försämrar deras skärpa.

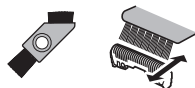

Byta ytterbladsenheten och innerbladen

Ytterbladsenhet	en gång per år
Innerblad	en gång vartannat år

► Avlägsna ytterbladsdelen

Tryck in frigöringsknapparna för bladram
[A7] och lyft upp ytterbladsdelen [A8].

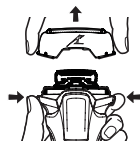

► Byta ytterbladsenheten

1. Tryck på spärrknapparna för ytterbladsenheten [A12] och dra ner ytterbladsenheten [A2].
 - Se till att inte trycka på spärrknapparna för ytterbladsenheten med för stor kraft. Det kan böja ytterbladsenheten, vilket förhindrar fullständig fastsättning av bladramen.
2. Passa in bladramens märke (L) och ytterbladsenhetens märke (Δ) mot varandra och fäst dem tillsammans tills det klickar.

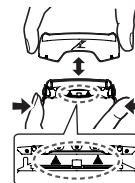

► Byta innerbladen

1. Ta bort ett innerblad [A9] i taget.
2. Sätt i innerbladen ett i taget.

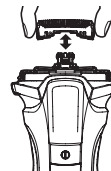

► Fästa ytterbladsdelen

Efter att du har vridit bladramens märke (L) framåt fäster du ytterbladsdelen [A8] på rakapparaten tills ett klick hörs.

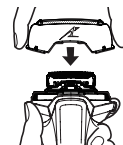

Obs

Kasta inte bort bladramen.

Vanliga frågor och svar

Fråga	Svar
Kommer batteriet att försämrans om det inte används under en längre tid?	▶ Batteriet kommer att försämrans om det inte används under 6 månader eller mer så se till att en full uppladdning görs åtminstone var 6:e månad.
Kan jag ladda rakapparaten efter varje användning?	▶ Batteriet som används är ett litiumjonbatteri, så laddning efter varje användning kommer inte att påverka batteriets livslängd.
Varför bör adaptern kopplas ifrån efter laddning?	▶ Batteriprestandan påverkas inte om det laddas i mer än en timme, men adaptern bör kopplas ifrån av säkerhetsskäl och för att spara el.
Vad är beståndsdelen i den avsedda oljan?	▶ Beståndsdelen i oljan är paraffin.
Varför piper apparaten två gånger efter att den slagits av?	▶ Ljudet indikerar att batterikapaciteten håller på att bli låg. Ladda apparaten.

Felsökning

Utför följande åtgärder.

Om problemen inte kan lösas, kontakta butiken där du köpte enheten eller en serviceverkstad auktoriserad av Panasonic för reparation.

Problem	Åtgärd
Strömbrytaren slås inte PÅ.	▶ Lås upp brytarlåset. (Se sidan 198.)
Rakningssensorn reagerar inte.	▶ Beroende på skäggets tjocklek eller mängd skäggrtrim i rakapparaten kommer rakningssensorn inte att reagera och drivljudet kommer inte att förändras. Detta är normalt.
	▶ Beroende på typen eller kvantiteten av rakgel så reagerar eventuellt inte rakningssensorn. Detta är normalt.
	▶ Eventuellt så reagerar inte rakningssensorn om batterikapaciteten är låg. Om detta händer, ladda rakapparaten.
	▶ Applicera olja. (Se sidan 201.) Rakningssensorn reagerar eventuellt inte om det inte finns tillräckligt med olja på bladen.



Problem	Åtgärd
Rakningsensorn reagerar trots att rakapparaten inte är i kontakt med huden.	<ul style="list-style-type: none"> ▶ Avlägsna skäggstrån från rakapparaten. ▶ När rakapparaten är extremt smutsig, tvätta med vatten. (Se sidan 202.) ▶ Byt ut ytterbladsenhet och/eller innerblad. ▶ Förväntad livslängd för ytterbladsenhet och innerblad: Ytterbladsenhet: Omkring ett år Innerblad: Omkring två år
Kort användningstid även efter laddning.	<ul style="list-style-type: none"> ▶ Applicera olja. ▶ Detta kan undvikas genom att rengöra rakapparaten efter varje rakning. ▶ När antalet användningstillfällen per laddning börjar minska, håller batteriet på att bli uttjänt.
Rakapparaten fungerar inte efter laddning.	<ul style="list-style-type: none"> ▶ Använd apparaten i en omgivande temperatur på cirka 5 °C eller högre. ▶ Batteriet är uttjänt. ▶ Rakapparaten fungerar inte med AC-adaptorn inkopplad. ▶ Rakapparaten kan användas efter tillräcklig laddning när AC-adaptorn har kopplats bort.

Problem	Åtgärd
Drivljudet förändras under rakning.	<ul style="list-style-type: none"> ▶ Rakningsensorn är igång. Ljudet förändras beroende på skäggtjocklek.
Avger ett högt ljud.	<ul style="list-style-type: none"> ▶ Applicera olja. ▶ Bladen rör sig inte mjukt om det inte finns någon olja på dem och det går åt mer el. ▶ Rakapparaten avger ett högt ljud pga. den linjära motorn. Detta indikerar inte ett problem. ▶ Kontrollera att bladen sitter fast ordentligt. ▶ Rengör ytterbladsenheten med borsten. (Se sidan 202.)
Lukten blir starkare.	<ul style="list-style-type: none"> ▶ Detta kan undvikas genom att rengöra rakapparaten efter varje rakning.
Trimmade hårstrån flyger omkring överallt.	<ul style="list-style-type: none"> ▶ Detta kan undvikas genom att rengöra rakapparaten efter varje rakning. ▶ Rengör innerbladen med borsten när spån fastnat på innerbladen.
Ytterbladsenheten blir het.	<ul style="list-style-type: none"> ▶ Applicera olja. ▶ Kontrollera att ytterbladsenheten inte är deformerad eller skadad före användning. Om den är det, ersätt den. (Se sidan 200.)

Problem	Åtgärd
Rakresultatet blir inte lika hudnära som förut.	▶ Detta kan undvikas genom att rengöra rakapparaten efter varje rakning.
	Byt ut ytterbladsenhet och/eller innerblad. Förväntad livslängd för ytterbladsenhet och innerblad:
	▶ Ytterbladsenhet: Omkring ett år Innerblad: Omkring två år
	▶ Applicera olja.

Service

Kontakt

Var god besök Panasonics hemsida <http://www.panasonic.com> eller kontakta en auktoriserad serviceverkstad (du hittar kontaktinformation i den paneuropeiska garantisedeln) om du behöver information eller om rakapparaten eller nätadaptern skadas.

Utbytbara delar

Utbytbara delar kan inhandlas hos din återförsäljare eller servicecenter.

Utbytbara delar för ES-LL41/ES-LL21	Ytterbladsenhet och innerbladen	WES9013
	Ytterbladsenhet	WES9087
	Innerblad	WES9068

Batterilivstid

Batteriets livslängd är 3 år. Batteriet i rakapparaten får inte bytas av användaren. Byt ut batteriet hos en auktoriserad serviceverkstad.

Miljöskydd och återvinningsbara material

Denna rakapparat har ett litiumjonbatteri.
Var noga med att avyttra batteriet på en för ändamålet avsedd plats, om sådan finns i landet där du bor.

Avfallshantering av produkter och batterier Endast för Europeiska Unionen och länder med återvinningssystem



Dessa symboler på produkter, förpackningar och/eller medföljande dokument betyder att förbrukade elektriska och elektroniska produkter och batterier inte får blandas med vanliga hushållssopor.

För att gamla produkter och använda batterier ska hanteras och återvinnas på rätt sätt ska dom lämnas till passande uppsamlingsställe i enlighet med nationella bestämmelser.

Genom att ta göra det korrekt hjälper du till att spara värdefulla resurser och förhindrar eventuella negativa effekter på människors hälsa och på miljön.

För mer information om insamling och återvinning kontakta din kommun.

Olämplig avfallshantering kan beläggas med böter i enlighet med nationella bestämmelser.



Notering till batterisymbolen (nedanför)

Denna symbol kan användas i kombination med en kemisk symbol. I detta fall uppfyller den de krav som ställs i direktivet för den aktuella kemikalien.

Avfallshantering av det inbyggda laddbara batteriet

Ta ur det inbyggda laddbara batteriet innan du kastar rakapparaten.

Batteriet måste kasseras på ett säkert sätt.

Lämna in batteriet på en återvinningsstation för batterier om en sådan finns.

Denna bild är endast avsedd för kassering av rakapparaten, inte för reparation. Om du själv plockar isär rakapparaten kommer den inte längre att vara vattentät, vilket kan orsaka funktionsfel.

- Avlägsna rakapparaten från AC-adaptorn.
- Tryck på strömbrytaren för att slå på strömmen och låt sedan strömmen vara på till dess att batteriet är helt urladdat.
- Genomför steg ① till ⑦, lyft batteriet och avlägsna det.
- Var försiktig så att inte plus- och minuspolerna på borttagna batterier kortsluts och isolera polerna genom att sätta tejp på dem.

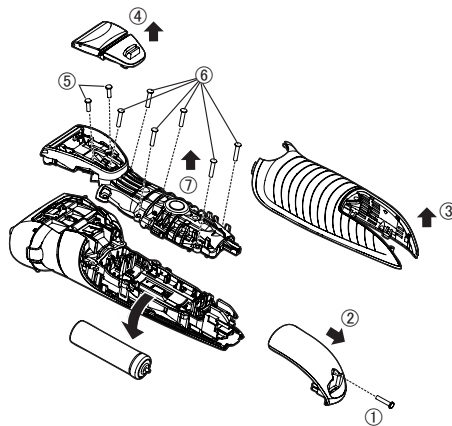

Specifikationer

Driftspänning	Se AC-adaptorns märkplåt. (automatisk spänningskonvertering)
Motorspänning	3,6 V $\overline{=}$
Laddningstid	Cirka 1 timme
Luftburet akustiskt buller	I rakningsläge: 63 (dB (A) re 1 pW) I trimmerläge: 65 (dB (A) re 1 pW)

Denna produkt är endast avsedd för användning i hemmet.

GB

D

F

I

NL

E

DK

P

N

S

FIN

PL

CZ

SK

H

RO

TR

Panasonic

Käyttöohjeet

Ladattava parranajokone (kotikäyttöön)

Mallinro ES-LL41
ES-LL21

Sisältö

Turvatoimet.....	212	Usein kysytyt kysymykset.....	223
Tarkoitettu käyttö.....	215	Vianetsintä	223
Koneen osat.....	216	Huolto	225
Valmistelu.....	216	Ympäristönsuojelu ja materiaalien	
Käyttäminen	217	kierrätys.....	225
Partakoneen puhdistus.....	220	Tekniset tiedot	226
Teräverkon ja leikkuuterien vaihto....	222		

Kiitos että valitsit tämän Panasonic-tuotteen.

Lue ohjeet kokonaan ennen laitteen käyttämistä ja säästä ne myöhempiä käyttöä varten.

Varoitus

- Laitetta saavat käyttää yli 8-vuotiaat lapset ja henkilöt, joiden fyysiset, aistinvaraiset tai henkiset ominaisuudet ovat heikentyneet tai joilta puuttuu kokemus ja tieto, jos heitä valvotaan laitteen käytössä, ja heille on annettu ohjeet laitteen turvallisesta käytöstä, ja he ymmärtävät laitteeseen liittyvät vaarat. Lapset eivät saa leikkiä laitteella. Lapset eivät saa puhdistaa laitetta tai tehdä kunnossapitotoimia laitteelle ilman valvontaa.
- Sähköjohtoa ei voi vaihtaa. Jos johto on vioittunut, verkkolaite tulee poistaa käytöstä.
- Tätä partakonetta voi käyttää märkäajoon partavaahdon kanssa tai kuiva-ajoon. Vesitiivistä partakonetta voi käyttää suihkussa, ja sen voi

puhdistaa vedellä. Seuraava merkki tarkoittaa, että laite sopii käytettäväksi kylvyssä tai suihkussa.



- Älä käytä mitään muuta kuin toimitettua verkkolaitetta mihinkään tarkoitukseen. Älä myöskään käytä mitään muuta tuotetta toimitetulla verkkolaitteella. (Katso sivu 216.)
- Tämä symboli ilmaisee, että sähkölaitteen yhdistäminen verkkovirtaan vaatii erityisen irrotettavan verkkolaitteen. Verkkolaitteen tyyppiviite on merkitty lähelle symbolia.





Turvatoimet



Jotta vältetään loukkaantumisen, hengen menetyksen, sähköiskun, tulipalon ja omaisuusvahinkojen vaaralta, seuraavia turvatoimia tulee aina noudattaa.

Kuvakkeiden selitykset

Seuraavia kuvakkeita käytetään luokittelemaan ja kuvaamaan vaaran, loukkaantumisen ja omaisuuden vahingoittumisen taso, jos varoitukset jätetään huomiotta ja laitetta käytetään väärin.

 VAARA	Ilmaisee vakavaan loukkaantumiseen tai kuolemaan johtavan mahdollisen vaaran.
 VAROITUS	Ilmaisee mahdollisen vaaran joka voi aiheuttaa vakavan loukkaantumisen tai hengenmenetyksen.
 HUOMIO	Ilmaisee vaaran joka voi aiheuttaa lievän loukkaantumisen tai omaisuusvahingon.

Seuraavia kuvakkeita käytetään luokittelemaan ja kuvaamaan noudatettavien ohjeiden tyyppiä.

 Tätä kuvaketta käytetään hälyttämään käyttäjiä tietystä käyttömenettelytavasta jota ei tule noudattaa.
 Tätä kuvaketta käytetään hälyttämään käyttäjiä tietystä käyttömenettelytavasta jota tulee noudattaa yksikön turvallisen käytön varmistamiseksi.

212

VAROITUS

► Tämä tuote

Tässä partakoneessa on sisäänrakennettu ladattava akku. Älä heitä akkua tuleen tai lämmitä sitä, äläkä lataa tai käytä sitä korkeassa lämpötilassa tai jätä ympäristöön, jossa on korkea lämpötila.



- Niin toimiminen voi aiheuttaa ylikuumentumisen, syttymisen tai räjähtämisen.

Älä muuntele tai korjaa laitetta.



- Niin tekeminen voi aiheuttaa tulipalon, sähköiskun tai loukkaantumisen.

Ota yhteyttä valtuutettuun huoltoliikkeeseen korjaamista varten (akun vaihto jne.)

Älä pura laitetta koskaan, paitsi sitä hävittäessäsi.



- Niin tekeminen voi aiheuttaa tulipalon, sähköiskun tai loukkaantumisen.

► **Poikkeavuuksien tai virhetoimintojen tapauksessa**

Jos verkkolaitteen toiminta on tavallisuudesta poikkeavaa tai siihen tulee toimintahäiriö, lopeta muuntajan käyttö välittömästi ja irrota verkkolaite.

- Ohjeen noudattamatta jättäminen voi aiheuttaa tulipalon, sähköiskun tai loukkaantumisen.

<Poikkeavuus tai toimintahäiriöt>



- **Päärungon, sovitin tai johto on poistunut muodostaan tai epänormaalin kuuma.**
- **Päärungon, sovitin tai johto tuoksuu palaneelta.**
- **Kuuluu epänormaali ääni käytön aikana tai päärungon latauksen aikana, sovittimessa tai johdossa.**

- Ota heti yhteyttä valtuutettuun huoltoliikkeeseen ja pyydä laitteen tarkistusta tai korjausta.



VAROITUS

► Syöttövirta

Älä liitä muuntajaa pistorasiaan tai irrota sitä pistorasiasta jos kätesi ovat märät.



- Näin toimiminen voi aiheuttaa sähköiskun tai loukkaantumisen.

Älä upota verkkolaitetta veteen tai pese sitä vedellä.

Älä aseta verkkolaitetta vedellä täytetyn altaan tai ammeen yläpuolelle tai niiden lähelle.

Älä koskaan käytä laitetta, jos sen verkkolaite on vahingoittunut tai virtapistoke on pistorasiaan väljä.



Älä vahingoita, muokkaa, tai väkisin taivuta, vedä tai väännä johtoa. Älä myöskään laita mitään painavaa virtajohdon päälle äläkä nipistä johtoa.

- Niin tekeminen voi aiheuttaa oikosulusta johtuvan sähköiskun tai tulipalon.

Älä käytä tavalla jossa pistorasian tai johdotuksen nimellisteho ylittyy.



- Nimellistehon ylittäminen, joka johtuu siitä että liian monta pistoketta on yhdistetty yhteen pistorasiaan, voi aiheuttaa ylikuumentumisesta johtuvan tulipalon.

Varmista aina, että laitetta käytetään voimalähteellä, joka on yhteensopiva verkkolaitteen nimellisjännitteen kanssa. Työnnä muuntaja kokonaan paikalleen.



- Ohjeen noudattamatta jättäminen voi aiheuttaa tulipalon tai sähköiskun.



Irrota verkkolaite, kun puhdistat partakonetta vedellä.

- Ohjeen noudattamatta jättäminen voi aiheuttaa sähköiskun tai loukkaantumisen.



Puhdista virtapistoke ja laitteen pistoke säännöllisesti estääksesi pölyn kerääntymisen.

- Ohjeen noudattamatta jättäminen voi aiheuttaa tulipalon kosteudesta johtuvan eristyshäiriön seurauksena.

► Onnettomuuksien ehkäiseminen

Älä säilytä lasten ulottuvilla. Älä anna lasten käyttää laitetta.



- Osien tai tarvikkeiden laittaminen suuhun voi aiheuttaa tapaturman tai vamman.

Jos nielet öljyä vahingossa, älä yritä oksentaa vaan juo runsaasti vettä ja ota yhteys lääkäriin. Jos öljyä joutuu silmiin, huuhtelee silmäsi välittömästi runsaalla juoksevalla vedellä ja ota yhteys lääkäriin.



- Näiden ohjeiden laiminlyöminen saattaa aiheuttaa fyysisiä ongelmia.



HUOMIO

► Ihon suojeleminen

Älä paina teräverkkoa liian kovaa huultasi tai muuta kasvojesi osaa vasten. Älä paina teräverkkoa suoraan näppyloiden tai vaurioituneen ihon päälle.



Älä koske sisäterän teräosaan (metalliosaa).

- Muuten seurauksena voi olla vammoja iholle tai kädelle.

GB

D

F

I

NL

E

DK

P

N

S

FIN

PL

CZ

SK

H

RO

TR



HUOMIO

Älä paina teräverkkoa väkisin. Älä myöskään kosketa teräverkkoa sormillasi tai kynsilläsi, kun se on käytössä.



Älä käytä tuotetta hiuksiisi tai muuhun ruumiinkarvoitukseen.

- Tämän tekeminen voi aiheuttaa ihovaurion tai lyhentää teräverkon käyttöikää.

Tarkista ettei teräverkossa ole murtumia tai vääntymiä ennen käyttöä.



- Tämän noudattamatta jättäminen voi vahingoittaa ihoa.

Muista laittaa suojus partakoneeseen sitä kantaessasi tai säilytyksen ajaksi.



- Ohjeen noudattamatta jättäminen voi aiheuttaa ihovaurion tai lyhentää teräverkon käyttöikää.

► Huomioi seuraavat varoitukset

Älä kierrä johtoa muuntajan ympärille säilytyksen ajaksi.



- Niin tekeminen voi aiheuttaa johdinlangan murtumisen johdon sisällä, mikä voi johtaa tulipaloon oikosulun seurauksena.

Älä anna metalliesineiden tai roskien kiinnittyä virtapistokkeeseen tai laitteen pistokkeeseen.



- Niin tekeminen voi aiheuttaa oikosulusta johtuvan sähköiskun tai tulipalon.

Älä irrota muuntajan tai laitteen pistoketta pitämällä kiinni johdosta.



- Näin toimiminen voi aiheuttaa sähköiskun tai loukkaantumisen.



Älä jaa partakonettasi perheenjäsenten tai muiden ihmisten kanssa.

- Se saattaa aiheuttaa infektion tai tulehduksen.



Älä pudota laitetta tai iske sitä muita esineitä vasten.

- Niin tekeminen voi aiheuttaa loukkaantumisen.

Irrota muuntaja pistorasiasta kun laite ei ole latauksessa.



- Ohjeen noudattamatta jättäminen voi aiheuttaa sähköiskun tai tulipalon eristyksen heikkenemisestä aiheutuvan sähkövuodon vuoksi.

Poistetun akun käsittely hävittämisen yhteydessä



VAARA

- Ladattava akku on tarkoitettu käytettäväksi vain tässä laitteessa. Älä käytä akkua muiden tuotteiden kanssa.
- Älä lataa akkua sen jälkeen kun se on poistettu laitteesta.
- Älä heitä tuleen tai altista kuumuudelle.
- Älä lyö, pura, muuta tai lävistä naulalla.
- Älä anna akun positiivisen ja negatiivisen navan olla yhteydessä metallisten esineiden kautta.
- Älä kannaa tai säilytä akkua yhdessä metallisten korujen, kuten kaulakorujen ja hiussolkien, kanssa.
- Älä käytä tai jätä akkua paikkaan, jossa se voi altistua korkeille lämpötiloille, kuten suoralle auringonvalolle, äläkä lähelle lämmönlähteitä.
- Älä koskaan kuori putkea.
- Niin toimiminen voi aiheuttaa ylikuumenemisen, syttymisen tai räjähtämisen.



VAROITUS

Pidä ladattava akku poissa lasten ja pikkulasten ulottuvilta poistamisen jälkeen.



- Akku vaurioittaa elimistöä jos sen niellään vahingossa.
Jos tämä tapahtuu, ota välittömästi yhteys lääkäriin.

Jos akunestettä vuotaa ja joutuu kosketuksiin silmien kanssa, älä hankaa silmiä. Huuhtelee huolellisesti puhtaalla vedellä, kuten vesijohtovedellä.



- Ohjeen noudattamatta jättäminen voi aiheuttaa silmävamman.
Ota välittömästi yhteys lääkäriin.



HUOMIO

Jos akunestettä vuotaa ja joutuu kosketuksiin ihon tai vaatteiden kanssa, huuhtelee puhtaalla vedellä, kuten vesijohtovedellä.



- Ohjeen noudattamatta jättäminen voi aiheuttaa tulehduksen.

Tarkoitettu käyttö

- Huomaat eron viimeistään kolmen viikon märkäajon jälkeen. Ihosi ja partasi sopeutuu noin kuukaudessa märkä- ja kuiva-ajoon Panasonicin partakoneella.
- Älä anna teräverkon koskettaa mitään kovia kohteita. Niin tekeminen voi vaurioittaa teriä, koska ne ovat hyvin ohuet ja vääntyvät helposti.
- Älä kuivaa päärunkoa kuivaajalla tai lämmittävällä puhaltimella. Niin tekeminen voi aiheuttaa virhetoiminnon tai osien vääntymisen.
- Älä jätä partakonetta teräverkon kehys irrotettuna suoraan auringonpaisteeseen. Niin tekeminen voi huonontaa vedenkestävää kumia ja heikentää vedenkestävyysoimintoa, mikä voi aiheuttaa virhetoiminnon.
- Säilytä partakone käytön jälkeen paikassa, jossa on alhainen kosteus. Ohjeen noudattamatta jättäminen voi aiheuttaa virhetoiminnon kondensaation tai ruosteen takia.
- Pidä molemmat leikkuuterät kiinnitettyinä. Partakone saattaa vahingoittua, jos vain toinen leikkuuterä on kiinnitettyinä.
- Jos puhdistat partakoneen vedellä, älä käytä merivettä tai kiehuvaa vettä. Älä upota partakonetta veteen pitkäksi ajaksi.
- Ennen kampaliitännän käyttöä, tarkista, että se on liitetty oikein. Tämän laiminlyönti voi aiheuttaa parran tulevan ajetuksi liian lyhyeksi.

GB

D

F

I

NL

E

DK

P

N

S

FIN

PL

CZ

SK

H

RO

TR

Koneen osat

A Runko-osa

- ① Suojus
- ② Teräverkko
- ③ Teräverkon kehys
- ④ Käyttökytkin
- ⑤ Merkkivalojen näyttö
 - a. Ajosensorimerkkivalo (A)
 - b. Akun kapasiteetin merkkivalo (C)
 - c. Kytinlukon merkkivalo (H)
 - d. Latauksen tilan merkkivalo (P)
- ⑥ Laitteen pistorasia
- ⑦ Verkkokehysten avauspainikkeet
- ⑧ Teräverkko-osa
- ⑨ Leikkuuterät
- ⑩ Trimmeri
- ⑪ Trimmerin kahva
- ⑫ Teräverkon avauspainike

B Verkkoalaite (RE7-87)

- ⑬ Muuntaja
- ⑭ Virtapistoke
- ⑮ Laitteen pistoke
- ⑯ Johto

C Pituuden säädön kampaliite (1-3 mm)

- ES-LL41**
- ⑰ Kampaliitteen vapautuspainikkeet

D Pituuden säädön kampaliite (5-7 mm)

- ES-LL41**
- ⑰ Kampaliitteen vapautuspainikkeet

Lisätarvikkeet

- E Puhdistusharja
- F Öljy
- G Käyttöohjeet
- H Takuukortti

Valmistelu

Partakoneen lataus

- Sammuta partakone.
- Pyyhi vesipisarat laitteen pistorasiasta.

1. Aseta laitepistoke [B] [15] laitepistorasiaan.

2. Kytke muuntajan [B] [13] pistoke pistorasiaan.

- Tarkista että latauksen tilan merkkivalo (P) palaa.
- Lataus on valmis noin 1 tunnin kuluttua.

3. Ota muuntaja pois seinästä, kun lataaminen on valmis.

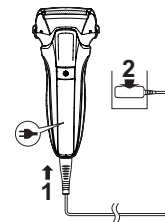

Huom

Et voi käyttää partakonetta silloin, kun se on latauksessa.

Latauksen aikana



Latauksen tilan merkkivalo (P) palaa.

Latauksen päätyttyä



Latauksen tilavalvo (P) kytkeytyy pois päältä.

Virheellinen lataus



Latauksen tilan merkkivalo (➡) vilkkuu kaksi kertaa sekunnissa.

Huomautuksia

- Kun lataus on valmis, virtakytkimen kytkentä PÄÄLLÄ-tilaan partakone virtapistorasiasassa aiheuttaa laturin tilavalon (➡) syttymisen ja sitten 5 sekunnin kuluessa päältä pois kytkeytymisen.
Tämä ilmaisee, että partakone on täysin ladattu.
- Jos lataat partakonetta ensimmäistä kertaa tai sitä ei ole käytetty yli 6 kuukauteen, latausaika voi vaihdella tai latauksen tilan merkkivalo (➡) ei ehkä pala muutamaan minuuttiin. Se alkaa palamaan lopulta, jos laite pidetään kytkettynä.
- Suositeltava latauslämpötila on 10 °C – 35 °C. Akkujen lataaminen voi kestää pidempään tai latauksen tilan merkkivalo (➡) voi vilkkua nopeasti, eikä akku välttämättä lataudu kunnolla hyvin korkeissa tai matalissa lämpötiloissa.
- Partakonetta voidaan käyttää noin 2 viikkoa täydellä latauksella.
(Perustuu 3 minuutin kuiva-ajoon päivässä lämpötila-alueella 20 °C – 30 °C.)
Käyttöpäivien määrä vaihtelee riippuen seuraavista olosuhteista.
 - Parran tuuheus
 - Ihoon kohdistettu paine
 - Äänivärähtelytilan käyttöikeys
 - Trimmeriliitteen käyttö
- Jos radiosta tai muista lähteistä tulee häiriöääniä laitteen käytön aikana, siirry toiseen paikkaan käyttämään laitetta.

Käyttäminen

Partakoneen käyttö

1. Paina ja aja.

- Ajosensori, joka säätelee tehoa automaattisesti parran paksuuden mukaan, alkaa toimia.

Se ajaa suurella teholla alueilla, joilla parta on paksua, ja vähentää tehoa alueilla, joilla parta on ohutta, ihorasituksen vähentämiseksi.

- Virtaa ei voi kytkeä päälle, jos kytkinlukon merkkivalo  vilkkuu, koska käyttökytkin on silloin lukittu. Avaa lukitus painamalla käyttökytkintä yli 2 sekunnin ajan. (Katso sivu 219.)



Vihjeitä parempaan parranajoon

Aseta koko teräverkko kohtisuoraan ihoa vasten ja aja liu'uttamalla partakonetta hitaasti kasvoilla parran kasvusuuntaa vastaan.

- Leuan alla ja kaulan ympärillä oleva parta voidaan ajaa paremmin venyttämällä ihoa niin, että parta nousee pystyyn.
- Jotta teräverkko ei vahingoittuisi, älä aja käyttämällä vain osaa teräverkosta.

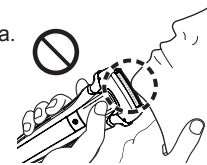
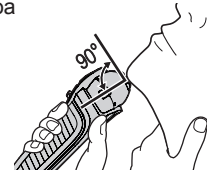

2. Paina , kun olet valmis.

Käytettäessä



Ajosensorimerkkivalo  vilkkuu.

Kun akun lataus on vähäinen



Akun kapasiteetin lamppu  vilkkuu 5 sekunnin ajan, kun virtakytkintä painetaan. Laitteesta kuuluu kaksi äänimerkkiä sammuttamisen jälkeen.

- Voit ajaa parran 2-3 kertaa sen jälkeen, kun akun kapasiteettivalo  vilkkuu. (Kesto riippuu käytöstä.)

Huomautuksia

- Laite ei ehkä toimi, mikäli ympäristön lämpötila on alle noin 5 °C.
- Ajosensori ei välttämättä reagoi parranajogeelin tyyppiin ja määrän mukaan. Tämä on normaalia.
- Parran tuuhteudesta tai ajojärjestyksen määräästä riippuen ajosensori ei välttämättä reagoi ja ajoääni ei välttämättä muutu. Tämä on normaalia.





- Estääksesi virheellisen toiminnon, aseta sormesi peukalolle varattuun paikkaan käyttäessäsi partakonetta.



- Äänivärähtelytila aktivoituu, kun käyttökytkintä painetaan yli 2 sekuntia, kun partakone ei ole käynnissä (kytkimen lukitus on poistettu). (Katso sivu 221.)
Et voi ajaa partaa tässä tilassa.



► Käyttökytkimen lukitus/lukituksen poistaminen

Käyttökytkimen lukitus



<p>1. Paina  kerran ja vapauta se sitten.</p> <ul style="list-style-type: none">• Partakone alkaa toimia.	<p>2. Pidä  painettuna yli 2 sekuntia, kunnes kytkinlukon merkkivalo  syttyy.</p> <ul style="list-style-type: none">• Partakone lopettaa toiminnan.	<p>3. Vapauta .</p> <ul style="list-style-type: none">• Kytkinlukon merkkivalo  syttyy 5 sekunniksi ja sammuu sitten.
--	---	---



Käyttökytkimen lukituksen avaaminen

1. Pidä  painettuna yli 2 sekuntia, kunnes kytkinlukon merkkivalo  sammuu.





2. Kun partakone alkaa toimia, vapauta .
 - Kytkinlukon merkkivalo  sammuu.

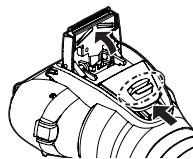

► Trimmerin käyttö

1. Liu'uta trimmerin kahva ylös.
2. Paina  ja käytä.



Pidä ylänappi  painettuna ja laske trimmeri liu'uttamalla trimmerin kahva alas.

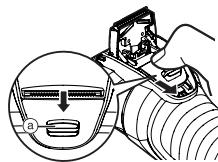

Vihjeitä parempaan käyttöön

Käytä trimmerin reunaan kohtisuoraan iholle varoen ja liikuta sitä nuolen suuntaan hitaasti.

Pulisongkien trimmaus tai parran muotoilu.

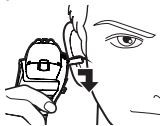

Pitkien partojen esiajo



Kampaliitteen käyttö **ES-LL41**

- Sammuta partakone.
- Käytä öljyä trimmerissä aina ennen ja jälkeen käytön. (Katso sivu 221.)
- Älä käytä partavaahdon kanssa tai parran ollessa märkä. Märkä parta voi juuttua iholle tai paakkuuntua tehden siitä terälle vaikean leikata.
- Kampaa parta ja pulisongit ennen trimmausta.

1. Liu'uta trimmerin kahva ylös.

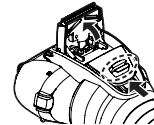

2. Kiinnitä kampaliite päärunkoon, kunnes se napsahtaa.

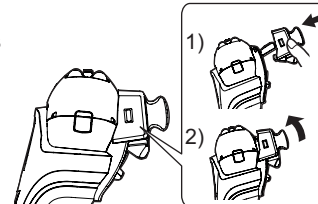

3. Liu'uta trimmauskorkeusvipua vasemmalle ja oikealle linjatakseksi sen haluttuun trimmauspituuteen.

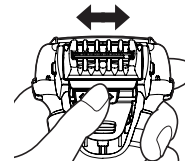

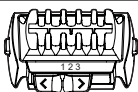
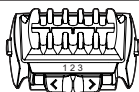
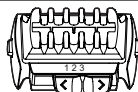
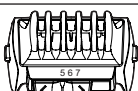
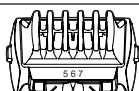
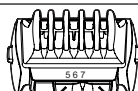
Trimmauskorkeus (mm) (n.)	Vastaava trimmauskorkeusvivun ja trimmauskorkeuden merkin kohta		
1 mm			
2 mm			
3 mm	1 mm	2 mm	3 mm
5 mm			
6 mm			
7 mm	5 mm	6 mm	7 mm

4. Kytke partakone päälle, tuo kampaliite kosketuksiin ihon kanssa ja leikkaa parta siirtämällä trimmeriä.

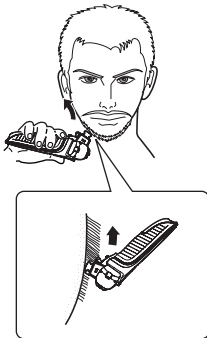

5. Paina ja pidä painettuna kampaliitteen vapautuspainikkeita irrottaaksesi.

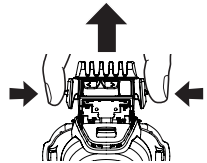

Huomautuksia

- Toimi varoen, ettet leikkaa kättäsi terään asettaessasi ja poistaessasi kampaliitettä.
- Karvanpätäkiä voi kertyä kampaliitteen sisäpuolelle, kun suuri määrä partaa leikataan, joten poista karvanpätät jokaisen käyttökerran jälkeen. (Katso sivu 221.)
- Jos kampaliitettä ei ole liitetty oikein, se voi löystyä käytön aikana aiheuttaen liiallista leikkausta.
- Joskus parta voi olla pidempi kuin asetetun trimmauksen pituus.
- Jos parta on liian pitkä, trimmauksen tulos saattaa tulla vaikutetuksi. Leikkaa partasi n. 2 cm pituiseksi ennen trimmerin käyttöä.

Partakoneen puhdistus

Partakone kannattaa puhdistaa jokaisen käyttökerran jälkeen.



Puhdistaminen vedellä

- Sammuta partakone ja irrota verkkolaite.

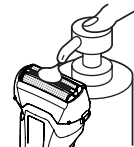
1. Pese teräverkko [A②] saippualla ja vedellä.



2. Aktivoi äänivärähtelytila painamalla yli 2 sekunnin ajan.

- Vaahdon roiskuminen estetään.
- Akun kapasiteetin merkkivalo () ja latauksen tilan merkkivalo () vilkkuvat vuorotellen.
- 20 sekunnin kuluttua tila sammuu automaattisesti tai voit sammuttaa sen käyttökäytintä painamalla.

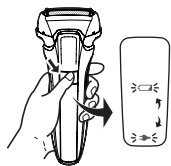

3. Poista ulompi folio-osa.

- Ks. sivu 222 ulomman kalvon osan poistamista varten.

4. Puhdista partakone, ulompi osa, trimmeri ja kampaliite juoksevilla vedellä.

- Roiskuminen vähenee, jos partakone huuhdellaan äänivärähtelytilassa.
- Vedellä huuhtelemisen jälkeen ravistele partakonetta ylös ja alas muutaman kerran liiallisen kosteuden poistamiseksi ja pyyhi sitten loput vesipisarat pois kuivalla liinalla.

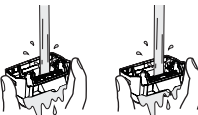

ES-LL41
1~3 mm

ES-LL41
5~7 mm

5. Kuivaa teräverkko-osa, partakone, trimmeri ja kampalisäosa kokonaan.

- Anna partakoneen kuivua varjossa ja vältä suoraa auringonvaloa.

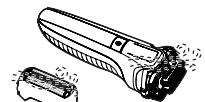

ES-LL41
1~3 mm



ES-LL41
5~7 mm

6. Voitele partakone.

Se pitää terän liikkeen pehmeänä ja säilyttää mukavan ajon.

1. Laita tippa öljyä jokaiseen teräverkkoon.
2. Nosta trimmeriä ja lisää tippa öljyä.
3. Käynnistä partakone ja anna sen käydä noin viiden sekunnin ajan.
4. Sammuta partakone ja pyyhi ylimääräinen öljy teräverkosta pehmeällä liinalla.

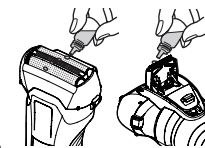

Huomautuksia

- Ole varovainen, että et osu runko-osalla altaaseen tai muuhun esineeseen, kun poistat vettä. Muuten seurauksena voi olla toimintahäiriö.
- Älä pyyhi tinnerillä, bensiinillä, alkoholilla jne. Muuten seurauksena voi olla toimintahäiriö tai osien murtuminen tai haalistuminen. Pyyhi laimennetulla saippuavedellä.
- Älä käytä muita pesuaineita kuin käsisaippuaa. Muuten seurauksena voi olla toimintahäiriö.

Puhdistus harjalla

Irrota teräverkko-osa ja leikkuuterät.
(Katso tämä sivu.)

► Pitkällä harjalla puhdistaminen

Puhdista teräverkko-osa [A8],
teräverkko [A2], runko-osa [A]
ja trimmeri [A10] pitkällä harjalla.

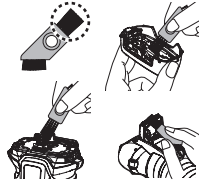

► Lyhyellä harjalla puhdistaminen

- Puhdista leikkuuterät [A9] lyhyellä harjalla liikuttamalla sitä kuvan osoittamassa suunnassa.
- Älä liikuta lyhyttä harjaa kohtisuoraan teriä vastaan, sillä se vahingoittaa leikkuuteriä ja vaikuttaa niiden terävyyteen.

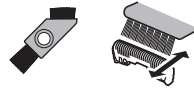

Teräverkon ja leikkuuterien vaihto

Teräverkko	kerran vuodessa
Leikkuuterät	joka toinen vuosi

► Teräverkko-osan irrottaminen

Paina teräverkon vapautuspainikkeita [A7] ja nosta teräverkko-osaa [A8] ylöspäin.

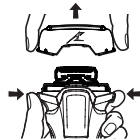

► Teräverkon vaihto

1. Paina teräverkon avauspainikkeita [A12] ja vedä teräverkko [A2] alas.
 - Älä paina teräverkon avauspainiketta liian kovaa.
Niin tekeminen voi aiheuttaa teräverkon vääntymisen ja estää kunnollisen kiinnittymisen teräverkon kehykseen.

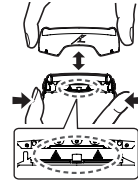

2. Kohdista teräverkon kehyksen merkki (⚡) ja teräverkon merkki (Δ) ja kiinnitä ne lujasti yhteen, kunnes kuulet napsahduksen.

► Leikkuuterien vaihto

1. Poista leikkuuterät [A9] yksi kerrallaan.
2. Pane leikkuuterät paikoilleen yksi kerrallaan.



► Teräverkko-osan kiinnittäminen

Käännettyäsi teräverkon kehyksen merkin (⚡) eteen, työnnä teräverkko-osa [A8] partakoneeseen kunnes kuuluu napsahdus.

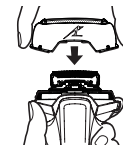

Huom

Älä heitä teräverkon kehystä pois.

Usein kysytyt kysymykset

Kysymys	Vastaus
Heikentykö akku, jos sitä ei käytetä pitkään aikaan?	▶ Akku heikentyy, jos sitä ei käytetä yli 6 kuukauteen, joten muista ladata akku täyteen vähintään 6 kuukauden välein.
Voinko ladata partakoneen jokaisen käytön jälkeen?	▶ Akku on litium-ioniakku, joten lataaminen jokaisen käytön jälkeen ei vaikuta akun käyttöikään.
Miksi muuntaja täytyy irrottaa latauksen jälkeen?	▶ Akun lataaminen yli 1 tunnin ajan ei vaikuta akun tehoon, mutta irrota muuntaja turvallisuuden vuoksi ja energian säästämiseksi.
Mitä ainesosia laitteelle tarkoitettussa öljyssä on?	▶ Öljyn ainesosia on nestemäinen parafiini.
Miksi laitteesta kuuluu kaksi äänimerkkiä sammuttamisen jälkeen?	▶ Äänimerkki ilmoittaa, että akun kapasiteetti on vähenemässä. Lataa laite.

Vianetsintä

Suorita seuraavat toimenpiteet.

Jos ongelmat eivät vielä kukaan ratkea, ota yhteys liikkeeseen, josta ostit laitteen tai Panasonicin korjauksiin valtuuttamaan huoltoliikkeeseen.

Ongelma	Tehtävä asia
Käyttökytkin ei käänny PÄÄLLE.	▶ Avaa kytkinlukko. (Katso sivu 219.)
Ajosensori ei vastaa.	▶ Parran tuuheudesta tai ajopään irtokarvojen määrästä riippuen ajosensori ei välttämättä reagoi ja ajoääni ei välttämättä muutu. Tämä on normaalia.
	▶ Ajosensori ei välttämättä reagoi parranajogeelin tyyppiin ja määrään mukaan. Tämä on normaalia.
	▶ Ajosensori ei välttämättä reagoi, jos akun jäljellä oleva kapasiteetti on alhainen. Jos näin tapahtuu, lataa partakone uudelleen.
	▶ Laita öljyä. (Katso sivu 221.)
	▶ Ajosensori ei välttämättä vastaa, jos terillä ei ole tarpeeksi öljyä.



Ongelma	Tehtävä asia
Ajosensori vastaa vaikka partakone ei ole yhteydessä ihoon.	<p>Puhdista partakarvat partakoneesta.</p> <p>▶ Parranajokoneen ollessa erittäin likainen, pese se vedellä. (Katso sivu 220.)</p> <p>Vaihda teräverkko ja/tai leikkuuterät.</p> <p>Teräverkon ja/tai leikkuuterien oletettu käyttöikä:</p> <p>▶ Teräverkko: Noin 1 vuosi</p> <p>Leikkuuterät: Noin 2 vuotta</p>
Käyttöaika on lyhyt jopa latauksen jälkeenkin.	<p>▶ Laita öljyä.</p> <p>▶ Tämä voidaan korjata puhdistamalla laite joka kerta ajelun jälkeen.</p> <p>Kun operaatioiden määrä latausta</p> <p>▶ kohti alkaa laskea, akku lähestyy käyttöiän loppua.</p>
Partakone ei toimi edes latauksen jälkeen.	<p>Käytä laitetta ympäristön</p> <p>▶ lämpötilan ollessa noin 5 °C tai korkeampi.</p> <p>▶ Akun käyttöikä on päättynyt.</p> <p>Partakone ei toimi, jos verkkolaite on yhdistetty.</p> <p>▶ Käytä partakonetta sen jälkeen, kun sitä on ladattu riittävästi ja verkkolaite on irrotettu.</p>

Ongelma	Tehtävä asia
Ajoääni muuttuu ajamisen aikana.	<p>▶ Ajosensori on toiminnassa. Ääni muuttuu parran tuuheudesta riippuen.</p>
Aiheuttaa kovan äänen.	<p>Laita öljyä.</p> <p>▶ Terät eivät liiku pehmeästi, kun terillä ei ole öljyä, jolloin tarvitaan enemmän tehoa.</p> <p>Partakoneesta kuuluu kimeä ääni lineaarimoottorihajaimesta johtuen. Tämä ei tarkoita, että kyseessä olisi ongelmatilanne.</p> <p>▶ Varmista että terät on kiinnitetty kunnolla.</p> <p>▶ Puhdista teräverkko harjalla. (Katso sivu 222.)</p>
Haju voimistuu.	<p>▶ Tämä voidaan korjata puhdistamalla laite joka kerta ajelun jälkeen.</p>
Trimattua karvaa lentää kaikkialle.	<p>Tämä voidaan korjata puhdistamalla laite joka kerta ajelun jälkeen.</p> <p>▶ Puhdista leikkuuterät harjalla, jos irtokarvoja on tarttunut leikkuuteriin.</p> <p>▶ Laita öljyä.</p>
Teräverkko kuumenee.	<p>▶ Tarkista, onko järjestelmän ulompi folio vahingoittunut tai poistunut muodostaan. Jos on, vaihda se. (Katso sivu 222.)</p>

Ongelma	Tehtävä asia
Sänkeä jää enemmän kuin ennen.	▶ Tämä voidaan korjata puhdistamalla laite joka kerta ajelun jälkeen.
	Vaihda teräverkko ja/tai leikkuuterät. Teräverkon ja/tai leikkuuterien oletettu käyttöikä:
	▶ Teräverkko: Noin 1 vuosi Leikkuuterät: Noin 2 vuotta
	▶ Laita öljyä.

Huolto

Yhteystiedot

Vieraile Panasonicin verkkosivulla <http://www.panasonic.com> tai ota yhteyttä valtuutettuun huoltokeskukseen (löydät yhteystiedon pan-eurooppalaisessa takuulehtisessä). Jos tarvitset tai jos parranajokoneen AC-sovitin tulee vahingoittuneeksi.

Varaosat

Varaosia on saatavilla jälleenmyyjälläsi tai huoltoilikkeessä.

Varaosat malliin for ES-LL41/ES-LL21	Teräverkko ja leikkuuterät	WES9013
	Teräverkko	WES9087
	Leikkuuterät	WES9068

Akun kesto

Akun käyttöikä on 3 vuotta. Käyttäjät eivät saa vaihtaa partakoneen akkua itse. Akku tulee vaihdattaa valtuutetussa huoltokeskuksessa.

Ympäristönsuojelu ja materiaalien kierrätys

Tässä partakoneessa on litium-ioni-akku. Varmista, että akku hävitetään paikallisten määräysten mukaisesti.

Vanhon laitteen ja paristojen hävittäminen Vain EU-jäsenmaille ja kierrätysjärjestelmää käyttäville maille



Tämä symboli tuotteissa, pakkauksessa ja/tai asiakirjoissa tarkoittaa, että käytettyjä sähköllä toimivia ja elektronisia tuotteita ei saa laittaa yleisiin talousjätteisiin.

Johda vanhat tuotteet ja käytetyt paristot käsittelyä, uusiointia tai kierrätystä varten vastaaviin keräyspisteisiin laissa annettujen määräysten mukaisesti.

Hävittämällä tuotteet asiaankuuluvasti, autat samalla suojaamaan arvokkaita luonnonvaroja ja estämään mahdollisia negatiivisia vaikutuksia ihmiseen ja luontoon. Lisätietoa keräämisestä ja kierrätyksestä saa paikalliselta jätetuholta vastuulliselta viranomaiselta.

Maiden lainsäädännön mukaisesti tämän jätteen määräystenvastaisesta hävittämisestä voidaan antaa sakkorangaistuksia.

Huomautus paristosymbolista (symboli alhaalla)

Tämä symboli voidaan näyttää jonkin kemiallisen symbolin yhteydessä. Siinä tapauksessa se perustuu vastaaviin direktiiveihin, jotka on annettu kyseessä olevalle kemikaalille.



Sisäänrakennetun akun hävittäminen

Poista akku, ennen kuin hävität partakoneen.

Akku tulee hävittää turvallisesti.

Varmista, että akku hävitetään ongelmajätekeskuksen kautta, mikäli maassasi on sellainen.

Kuvaa tulee käyttää vain silloin kun partakone poistetaan käytöstä, ei sen korjaamisessa. Jos purat partakoneen itse, se ei ole enää vedenkestävä, ja tämä saattaa aiheuttaa sen että se toimii väärin.

- Irrota partakone verkkolaitteesta.
- Laita virta päälle painamalla virtakytkintä ja pidä virta päällä kunnes akku on purkautunut kokonaan.
- Suorita kuvan vaiheet ① – ⑦, nosta akkua ja poista se paikaltaan.
- Varo oikosulkemasta irrotetun akun positiivisia ja negatiivisia terminaleja, eristä terminaalit teipillä.

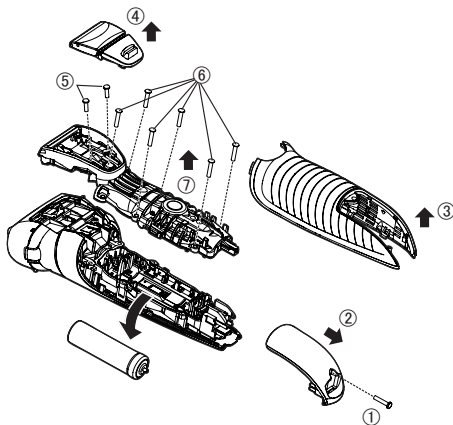

226

Tekniset tiedot

Virtalähde	Katso verkkolaitteen arvokilvestä. (automaattinen jännitevalinta)
Moottorin jännite	3,6 V---
Latausaika	Noin 1 tunti
Ilmassa kantautuva melu	parranajossa: 63 (dB (A) re 1 pW) rajaajan käytössä: 65 (dB (A) re 1 pW)

Tämä tuote on tarkoitettu vain kotitalouskäyttöön.

Panasonic

Instrukcja obsługi
Golarka elektryczna (Do użytku domowego)

Nr modelu ES-LL41
ES-LL21

Spis treści

Środki ostrożności	230	Często zadawane pytania	242
Przeznaczenie	234	Rozwiązywanie problemów	242
Dane dotyczące części.....	234	Serwis	244
Przygotowanie	235	Ochrona środowiska i recykling materiałów.....	244
Sposób użytkowania	236	Dane techniczne	246
Czyszczenie golarki.....	239		
Wymiana folii zewnętrznej i ostrzy wewnętrznych	241		

Dziękujemy za wybór produktu firmy Panasonic.

Przed rozpoczęciem użytkowania tego urządzenia prosimy o przeczytanie całej instrukcji i zachowanie jej do wykorzystania w przyszłości.

Ostrzeżenie

- To urządzenie może być używane przez dzieci w wieku powyżej 8 lat, przez osoby o ograniczonej sprawności ruchowej, sensorycznej lub intelektualnej oraz przez osoby nieposiadające odpowiedniego doświadczenia i umiejętności, jeśli są one odpowiednio nadzorowane lub zostały poinstruowane w zakresie używania urządzenia w bezpieczny sposób i rozumieją związane z tym ryzyko. Nie należy pozwalać dzieciom na zabawę urządzeniem. Czyszczenie oraz konserwacja urządzenia nie powinny być wykonywane przez dzieci bez nadzoru.
- Przewodu zasilającego nie można wymienić. W przypadku uszkodzenia przewodu zasilacz należy złomować.

- Golarkę Wet/Dry można używać do golenia na mokro z pianką do golenia lub do golenia na sucho. Golarka jest wodoszczelna i dzięki temu można z niej korzystać pod prysznicem i czyścić wodą. Symbol poniżej oznacza możliwość użycia w wannie lub pod prysznicem.



- Nie używaj do jakichkolwiek czynności żadnego innego zasilacza niż dostarczony z produktem. Ponadto, nie używaj żadnych innych urządzeń z zasilaczem. (Patrz strona 234.)
- Poniższy symbol wskazuje, że określony odłączalny zasilacz jest wymagany w celu podłączenia urządzenia elektrycznego do sieci elektrycznej. Oznaczenie typu zasilacza znajduje się obok symbolu.





Środki ostrożności



Aby zmniejszyć ryzyko urazu, utraty życia, porażenia prądem elektrycznym, pożaru i uszkodzenia mienia, należy przestrzegać następujących środków ostrożności.

Wyjaśnienie użytych symboli

Poniższe symbole klasyfikują i opisują poziom zagrożenia, rodzaj urazu oraz uszkodzenia mienia w przypadku niezastosowania się do ostrzeżenia i nieprawidłowego użycia produktu.

 NIEBEZPIECZEŃSTWO	Sygnalizuje potencjalne zagrożenie, które spowoduje poważne uszkodzenie ciała lub śmierć.
 OSTRZEŻENIE	Sygnalizuje potencjalne zagrożenie, które może spowodować poważne uszkodzenie ciała lub śmierć.
 UWAGA	Sygnalizuje zagrożenie, które może spowodować drobne urazy ciała lub szkody materialne.

Poniższe symbole klasyfikują i opisują typ instrukcji, których należy przestrzegać.

 Ten symbol oznacza, że nie należy wykonywać określonej procedury.
 Ten symbol oznacza, że procedura musi zostać wykonana, aby obsługa urządzenia była bezpieczna.

OSTRZEŻENIE

► Ten produkt

Ta golarka zawiera wbudowany akumulator. Nie należy wrzucać jej do ognia, podgrzewać, używać bądź pozostawiać w miejscu o wysokiej temperaturze.
- Może to spowodować przegrzanie, zapłon lub wybuch.



Nie należy modyfikować ani naprawiać urządzenia.

- Może to spowodować pożar, porażenie prądem lub obrażenia ciała.



W celu przeprowadzenia naprawy (wymiana akumulatora itp.) skontaktuj się z autoryzowanym serwisem.



Nigdy nie należy rozbierać produktu, z wyjątkiem sytuacji pozbywania się produktu.

- Może to spowodować pożar, porażenie prądem lub obrażenia ciała.

► W przypadku wystąpienia nieprawidłowości lub awarii

Natychmiast zaprzestań używania zasilacza i odłącz go, jeśli wystąpią jakiegokolwiek nieprawidłowości lub awaria.

- W przeciwnym razie może dojść do pożaru, porażenia prądem lub urazów ciała.

<Przypadki nieprawidłowości lub usterek>



• **Korpus, zasilacz lub przewód są zdeformowane lub nietypowo gorące.**

• **Korpus, zasilacz lub przewód pachną spalenizną.**

• **Występują nietypowe odgłosy podczas używania lub ładowania korpusu, zasilacza lub przewodu.**

- Niezwłocznie zwróć się w celu sprawdzenia lub naprawy do autoryzowanego punktu serwisowego.



OSTRZEŻENIE

► Zasilanie



Nie podłączaj ani nie odłączaj zasilacza do/z gniazda elektrycznego mokrą ręką.

- Może to spowodować porażenie prądem lub obrażenia ciała.

Nie wolno zanurzać zasilacza w wodzie ani myć go wodą.

Nie umieszczaj zasilacza nad umywalką lub wanną napełnioną wodą lub w ich pobliżu.

W żadnym wypadku nie używaj urządzenia, jeżeli zasilacz został uszkodzony, lub jeżeli wtyczka umieszczona w gniazdku sieciowym nie tkwi w nim nieruchomo.



Nie wolno niszczyć, modyfikować ani na siłę zginać, rozciągać lub skręcać przewodu zasilającego. Nie wolno również kłaść ciężkich przedmiotów na przewodzie zasilającym ani przytrząskiwać przewodu zasilającego.

- Może to spowodować porażenie prądem lub pożar z powodu zwarcia.

Nie należy używać urządzenia niezgodnie z parametrami gniazodka sieciowego lub domowej instalacji elektrycznej.



- Przekroczenie parametrów poprzez podłączenie do pojedynczego gniazodka sieciowego zbyt wielu urządzeń może spowodować pożar wynikający z przegrzania.

Pamiętaj, aby urządzenie było zawsze zasilane ze źródła energii elektrycznej zgodnego z napięciem znamionowym wskazanym na zasilaczu.



Wtyczkę zasilacza należy wsunąć do oporu do gniazodka sieciowego.

- W przeciwnym razie może dojść do pożaru lub porażenia prądem.

W przypadku mycia golarki wodą należy odłączyć zasilacz.



- W przeciwnym razie może dojść do porażenia prądem lub urazów ciała.

Należy regularnie czyścić wtyczkę zasilania i wtyczkę urządzenia, aby zapobiec gromadzeniu się kurzu.



- Niezastosowanie się do tego zalecenia może spowodować pożar na skutek pogorszenia izolacji spowodowanego zawilgoceniem.

► Zapobieganie wypadkom

Nie należy pozostawiać urządzenia w miejscu dostępnym dla dzieci lub niemowląt ani pozwalać im na jego używanie.



- Włożenie części lub akcesoriów do ust grozi wypadkiem lub obrażeniami.

W wypadku przypadkowego spożycia oleju nie wolno wywoływać wymiotów; należy wypić dużą ilość wody i skontaktować się z lekarzem.



Jeśli olej dostanie się do oczu, należy go natychmiast dokładnie spłukać bieżącą wodą i skontaktować się z lekarzem.

- Nieprzestrzeganie tych instrukcji może być przyczyną problemów zdrowotnych.



UWAGA

► Ochrona skóry

Nie przyciskaj zbyt mocno zewnętrznej folii urządzenia do wargi lub innych części twarzy. Nie przykładaj zewnętrznej folii urządzenia bezpośrednio do wyprysków lub zranionej skóry. Nie dotykaj sekcji ostrza (metalowy fragment) ostrza wewnętrznego.



- W przeciwnym razie może dojść do urazów skóry lub ręki.

Nie naciskaj mocno zewnętrznej folii urządzenia. Nie dotykaj także zewnętrznej folii urządzenia palcami lub paznokciami podczas korzystania z urządzenia.



Nie używaj tego urządzenia do golenia włosów na głowie lub innej części ciała.

- W takim przypadku mogą wystąpić urazy skóry lub żywotność zewnętrznej folii urządzenia może ulec skróceniu.

Przed użyciem sprawdź, czy zewnętrzna folia urządzenia nie jest zdeformowana lub uszkodzona.



- W przeciwnym razie może to spowodować urazy skóry.

Podczas przenoszenia lub przechowywania należy nałożyć nakładkę ochronną na golarkę.



- W przeciwnym razie mogą wystąpić urazy skóry lub żywotność zewnętrznej folii urządzenia może ulec skróceniu.

► Należy przestrzegać poniższych środków ostrożności

Nie owijaj ściśle przewodu wokół zasilacza na czas przechowywania.



- W przeciwnym razie może dojść do wyrwania przewodu na skutek naprężenia i w rezultacie do wywołania pożaru z powodu zwarcia.

Nie można dopuścić, aby jakieś metalowe przedmioty lub śmieci przylegały do wtyczki zasilania lub wtyczki urządzenia.



- Może to spowodować porażenie prądem lub pożar z powodu zwarcia.

Nie odłączaj zasilacza lub wtyczki urządzenia, trzymając za przewód.



- Może to spowodować porażenie prądem lub obrażenia ciała.

Nie udostępniaj swojej golararki członkom rodziny ani innym osobom.



- Może to być przyczyną infekcji lub zapalenia.

Nie należy upuszczać urządzenia ani uderzać nim o inne przedmioty.



- Może to spowodować uszkodzenie ciała.

Odłącz zasilacz od gniazda sieci elektrycznej, gdy urządzenie nie jest ładowane.



- W przeciwnym razie może dojść do porażenia prądem lub pożaru na skutek przepięcia spowodowanego pogorszeniem stanu izolacji.



NIEBEZPIECZEŃSTWO



- Akumulator jest przeznaczony do użytku wyłącznie z opisywanym urządzeniem. Nie używaj akumulatora z innymi produktami.
- Nie ładuj akumulatora po wyjęciu go z produktu.
- Nie wrzucaj go do ognia i nie podgrzewaj.
- Nie uderzaj, nie rozbieraj, nie modyfikuj ani nie przebijaj ostrym narzędziem.
- Nie pozwalaj, aby dodatni i ujemny styk akumulatora zetknęły się ze sobą poprzez inne metalowe obiekty.
- Nie przenoś ani nie przechowuj akumulatora wraz z metalową biżuterią, taką jak naszyjniki i spinki do włosów.
- Nie używaj ani nie pozostawiaj akumulatora w miejscu, w którym będzie narażony na wysoką temperaturę, na przykład w miejscu narażonym na bezpośrednie działanie światła słonecznego lub innych źródeł ciepła.
- Nigdy nie zdejmuj ochronnej powłoki akumulatora.
- Może to spowodować przegrzanie, zapłon lub wybuch.



OSTRZEŻENIE

Po wyjęciu akumulatora nie przechowuj go w zasięgu niemowląt i małych dzieci.



- Przypadkowe poknięcie akumulatora spowoduje uszkodzenie ciała.
W takim przypadku natychmiast skontaktuj się z lekarzem.

Jeśli z akumulatora wycieknie ciecz i dostanie się do oczu, nie należy ich pocierać. Oczy należy dokładnie przepłukać czystą wodą, np. wodą bieżącą.



- W przeciwnym razie mogą wystąpić urazy oka.
Należy natychmiast skontaktować się z lekarzem.



UWAGA

Jeśli z akumulatora wycieknie ciecz i zetknie się ze skórą lub ubraniem, należy ją dokładnie spłukać czystą wodą, np. wodą bieżącą.



- W przeciwnym razie może wystąpić zapalenie skóry.

Przeznaczenie

- Korzystaj z golenia na mokro z pianką przez co najmniej trzy tygodnie, aby poczuć różnicę. Przyzwyczajanie się do golarki do golenia Panasonic Wet/Dry wymaga nieco czasu, ponieważ skóra i broda potrzebują około miesiąca, aby przestawić się na nową metodę golenia.
- Nie dopuszczaj do tego, by zewnętrzna folia urządzenia zetknęła się z twardym przedmiotem. Grozi to uszkodzeniem ostrzy, które są bardzo cienkie i łatwo ulegają deformacji.
- Nie susz korpusu suszarką ani termowentylatorem. W przeciwnym razie może to spowodować awarię lub zdeformowanie części.
- Nie wystawiaj golarki ze zdjętą ramką folii na bezpośrednie działanie promieni słonecznych. Grozi to pogorszeniem właściwości gumowej uszczelki i utratą wodoszczelności, co może doprowadzić do awarii.
- Po zakończeniu używania golarkę należy przechowywać w miejscu o niskiej wilgotności. W przeciwnym razie może dojść do awarii ze względu na kondensację lub rdzę.
- Pozostaw obydwa ostrza wewnętrzne na swoim miejscu. Golarka może ulec uszkodzeniu, jeżeli zainstalowane jest tylko jedno z ostrzy wewnętrznych.
- Do płukania golarki nie używaj słonej ani gorącej wody. Nie zanurzaj golarki w wodzie na dłuższy czas.
- Przed użyciem końcówki grzebieniowej należy sprawdzić, czy jest ona poprawnie zainstalowana. Nieprawidłowy montaż może być przyczyną zbyt krótkiego przycięcia brody.

Dane dotyczące części

A Korpus golarki

- ① Nakładka ochronna
- ② Zewnętrzna folia urządzenia
- ③ Ramka folii
- ④ Wyłącznik zasilania
- ⑤ Obszar wskaźników
 - a. Wskaźnik czujnika golenia (☞)
 - b. Wskaźnik stanu naładowania akumulatora (↔)
 - c. Wskaźnik blokady wyłącznika (⏏)
 - d. Wskaźnik stanu ładowania (➔)
- ⑥ Gniazdo urządzenia
- ⑦ Przyciski zwalniania ramki folii
- ⑧ Głowica z folią zewnętrzną
- ⑨ Ostrza wewnętrzne
- ⑩ Trymer
- ⑪ Uchwyt trymera
- ⑫ Przyciski zwalniania zewnętrznej folii urządzenia

B Zestaw zasilacza (RE7-87)

- ⑬ Zasilacz
- ⑭ Wtyczka sieciowa
- ⑮ Wtyczka urządzenia
- ⑯ Przewód

C Regulacja długości końcówki grzebienia (1~3 mm) **ES-LL41**

- ⑰ Przycisk zwalniania końcówki grzebieniowej

D Regulacja długości końcówki grzebienia (5~7 mm) **ES-LL41**

- ⑰ Przycisk zwalniania końcówki grzebieniowej

Akcesoria

E Szczoteczka czyszcząca

F Olej

G Instrukcja obsługi

H Karta gwarancyjna

Przygotowanie

Ładowanie golararki

- Wyłącz golarkę.
- Zetrzyj krople wody z gniazda urządzenia.

1. Podłącz wtyczkę urządzenia [B15] do gniazda urządzenia.

2. Podłącz zasilacz [B13] do gniazdka sieciowego.

- Sprawdź, czy świeci wskaźnik stanu ładowania (➡).
- Ładowanie zakończy się po upływie około godziny.

3. Odłącz zasilacz po zakończeniu ładowania.

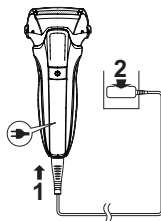

Uwagi

Nie można używać golararki podczas ładowania.

Podczas ładowania



Wskaźnik stanu ładowania (➡) świeci.

Po zakończeniu ładowania



Wskaźnik stanu ładowania (➡) wyłączy się.

Nieprawidłowe ładowanie



Wskaźnik stanu ładowania (➡) miga dwa razy na sekundę.

Uwagi

- Po zakończeniu ładowania, gdy golararka jest podłączona do sieci, należy włączyć zasilanie co sprawi, że włączy się kontrolka statusu ładowania (➡), która po upływie 5 sekund zgaśnie. Oznacza to, że golararka jest w pełni naładowana.
- Kiedy akumulator jest ładowany po raz pierwszy lub jeśli nie był używany przez ponad 6 miesięcy, czas ładowania może być inny lub wskaźnik stanu ładowania (➡) może nie świecić przez kilka minut. Wskaźnik zapali się, jeśli golararka pozostanie podłączona do zasilacza.
- Zalecana temperatura otoczenia podczas ładowania wynosi 10 °C – 35 °C. W przypadku bardzo niskich lub bardzo wysokich temperatur czas ładowania akumulatora może się wydłużyć, wskaźnik stanu ładowania (➡) będzie szybko migać i mogą wystąpić problemy z prawidłowym naładowaniem akumulatora.
- W pełni naładowana golararka może być używana przez około 2 tygodnie. (Przy jednym 3-minutowym goleniu na sucho dziennie w temperaturze otoczenia od 20 °C do 30 °C).

Liczba dni użytkowania jest zależna od następujących warunków:

- Grubość zarostu
 - Siła nacisku na skórę podczas golenia
 - Częstotliwość korzystania z trybu czyszczenia ultradźwiękami
 - Użycie końcówki przycinającej
- Jeżeli korzystanie z golaraki lub jej ładowanie powoduje zakłócenia w pracy radiodbiornika lub innych urządzeń, zmień miejsce, w którym się golisz.

Sposób użytkowania

Użycie golaraki

1. Naciśnij i przystąp do golenia.

- Zadziała "czujnik golenia", który automatycznie dostosowuje moc do grubości zarostu. Zwiększa on moc w miejscach, gdzie broda jest gęsta i zmniejsza ją tam, gdzie zarost jest rzadki, aby zmniejszyć obciążenie skóry.
- Zasilania nie można włączyć, gdy miga wskaźnik blokady wyłącznika (🔒) sygnalizując, że jest on zablokowany. Naciśnij i przytrzymaj wyłącznik zasilania przez ponad 2 sekundy, aby go odblokować. (Patrz strona 237.)



Wskazówki usprawniające golenie

Przyłóż całą zewnętrzną folię urządzenia prostopadle do skóry i przesuwaj powoli golarakę po twarzy pod włos.

- Zarost pod brodą i wokół gardła można zgolić, naciągając skórę tak, aby włosy sterczały pionowo.
- Należy unikać golenia wyłącznie fragmentem zewnętrznej folii tnącej, aby uniknąć jej uszkodzenia.

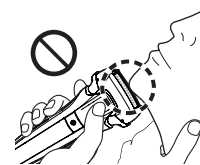
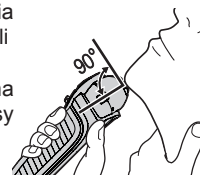

2. Po zakończeniu naciśnij .

Podczas użycia



Wskaźnik czujnika golenia () miga.

Kiedy poziom naładowania akumulatora jest niski



Kontrolka stanu akumulatora (☹) miga przez 5 sekund, gdy naciskany jest włącznik zasilania. Urządzenie emituje dwukrotnie dźwięk po wyłączeniu.

- Gdy kontrolka stanu akumulatora miga (☹), urządzenie wykorzystać można jeszcze 2 do 3 razy. (Zależnie od sposobu użytkowania.)

Uwagi





- Urządzenie może nie działać przy temperaturze otoczenia niższej niż około 5 °C.
- W zależności od rodzaju oraz ilości użytego żelu do golenia czujnik golenia może nie reagować. Jest to normalne zjawisko.
- W zależności od grubości zarostu lub ilości ściętych włosów w głowicy golarki czujnik golenia może nie zadziałać, a odgłosy pracy golarki mogą się nie zmieniać. Jest to normalne zjawisko.
- Aby zapobiec niewłaściwemu użyciu, podczas używania golarki umieść palce na podpórcie kciuka.



- Tryb czyszczenia wibracyjnego uruchamiany jest po przytrzymaniu przyciśniętego włącznika zasilania przez ponad 2 sekundy przy wyłączonej golarce (blokada włącznika odblokowana). (Patrz strona 240.)
W tym trybie nie można się golić.





► Blokowanie/odblokowywanie włącznika zasilania

Blokowanie włącznika zasilania

- | | | |
|---|--|--|
| <p>1. Naciśnij raz przycisk , po czym zwolnij go.</p> <ul style="list-style-type: none">• Golarka zacznie działać. | <p>2. Przytrzymaj wciśnięty przycisk  przez czas dłuższy niż 2 sekundy, aż włączy się wskaźnik blokady włącznika ().</p> <ul style="list-style-type: none">• Golarka przestanie działać. | <p>3. Zwolnij przycisk .</p> <ul style="list-style-type: none">• Wskaźnik blokady włącznika () zostanie podświetlony na 5 sekund, po czym zgaśnie. |
|---|--|--|



Odblokowywanie włącznika zasilania

- | | |
|--|---|
| <p>1. Przytrzymaj wciśnięty przycisk  przez czas dłuższy niż 2 sekundy, aż wyłączy się wskaźnik blokady włącznika ().</p> | <p>2. W momencie uruchomienia golarki zwolnij przycisk .</p> <ul style="list-style-type: none">• Wskaźnik blokady włącznika () zgaśnie. |
|--|---|



► Korzystanie z trymera

1. Przesuń uchwyt trymera do góry.
2. Naciśnij  i zacznij go używać.

Aby zamknąć trymer, przesun jego uchwyt do dołu trzymając naciśnięty przycisk znajdujący się na górze dźwigni (ⓐ).

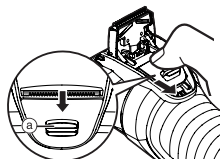
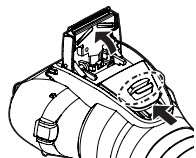

Wskazówki usprawniające użytkowanie

Przyłóż delikatnie krawędź trymera prostopadle do skóry i przesuвай wolno w kierunku pokazanym strzałką.

Przycinanie baków lub nadawanie kształtu brodzie



Wstępne golenie długiego zarostu



Przy użyciu końcówki grzebieniowej **ES-LL41**

- Wyłącz golarkę.
- Smaruj trymer olejem przed każdym użyciem i po każdym użyciu. (Patrz strona 240.)
- Nie należy używać maszynki po nałożeniu kremu do golenia lub kiedy zarost jest wilgotny. Mokra broda może przylegać do skóry lub zbijać się, co utrudnia golenie.
- Przed przycięciem, brodę i baki należy przeczesać.

1. Przesuń uchwyt trymera do góry.

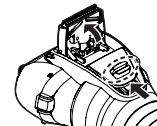

2. Zatrzaśnij końcówkę grzebieniową na kopusie.

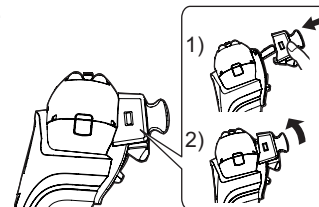

3. Aby ustawić wymaganą długość, przesun dźwignię wysokości podcinania w prawo lub w lewo.

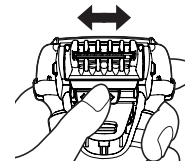

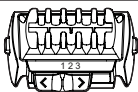
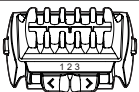
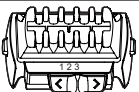
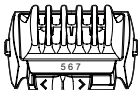
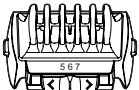
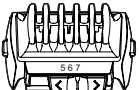
Wysokość przycinania (mm) (ok.)	Odpowiednie położenie dźwigni wysokości przycinania i symbolu wysokości przycinania		
1 mm			
2 mm	1 mm	2 mm	3 mm
3 mm			
5 mm	5 mm	6 mm	7 mm
6 mm			
7 mm			

4. Włączyć golarkę, przyłożyć końcówkę grzebieniową do skóry i przyciąć brodę przesuwając trymer.

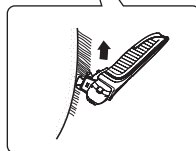

5. Aby ściągnąć, wciśnij i przytrzymaj przyciski końcówki grzebieniowej.

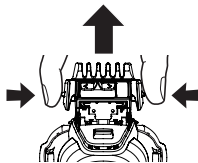

Uwagi

- Zakładając lub zdejmując końcówkę grzebieniową należy uważać, by nie przeciąć dłoni o ostrze.
- W przypadku przycinania obfitego zarostu, obcięte włosy mogą gromadzić się wewnątrz końcówki grzebieniowej, dlatego należy usuwać je po każdym użyciu. (Patrz strona 240.)
- Jeżeli końcówka nie zostanie prawidłowo zamontowana, może się poluzować podczas użycia, przez co ścięta broda może zostać zbyt duża ilość zarostu.
- W niektórych przypadkach, broda może być dłuższa od ustawionej wysokości trymera.
- Zbyt długa broda może wpływać na wynik przycinania. Przed użyciem trymera, brodę należy dociąć na długość około 2 cm.

Czyszczenie golaraki

Wskazane jest czyszczenie golaraki po każdorazowym użyciu.

Mycie wodą

- Wyłącz golarkę i odłącz zasilacz.

1. Nanieś trochę mydła do rąk i nalej trochę wody na zewnętrzną folię urządzenia [A 2].

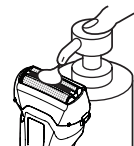

2. Przytrzymaj wciśnięty przycisk

① przez czas dłuższy niż 2 sekundy, aby uruchomić tryb czyszczenia wibracyjnego.

- Rozpryskiwanie się pianki jest ograniczone.
- Wskaźnik pojemności akumulatora (←) i wskaźnik stanu ładowania (→) migają na przemian.
- Po upływie około 20 sekund tryb zostanie automatycznie wyłączony. Możesz też go wyłączyć ręcznie, naciskając włącznik zasilania.

3. Zdejmij zewnętrzny odcinek folii.

- Informacje na temat usuwania folii zewnętrznej możesz znaleźć na stronie 241.

4. Umyj golarkę, zewnętrzny odcinek folii, trymer i końcówkę grzebieniową pod bieżącą wodą.

- Wypłukanie golaraki w trybie czyszczenia ultradźwiękami pozwoli zredukować chlapanie.
- Po wypłukaniu wodą potrząśnij kilka razy golarką w górę i w dół, aby usunąć nadmiar wilgoci, po czym wytrzyj pozostałe krople wody suchą szmatką.

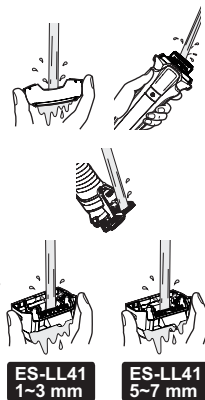
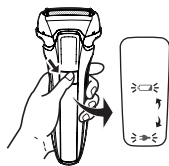

5. Wyszusz całkowicie głowicę z folią zewnętrzną, maszynkę, przycinarkę i nasadkę grzebieniową.

- Pozostaw golarkę w cieniu, aby wyschła, unikając bezpośredniego nasłonecznienia.

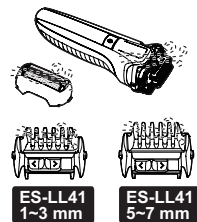

6. Nasmaruj golarkę.

Zapewni to płynny ruch ostrza i komfortowe golenie.

1. Nanieś kroplę oleju na wszystkie zewnętrzne folie urządzenia.
2. Podnieś trymer i nanieś kroplę oleju.
3. Włącz golarkę i pozwól, by pracowała przez około pięć sekund.
4. Wyłącz golarkę i zetrzyj nadmiar oleju z zewnętrznej folii urządzenia miękką ściereczką.

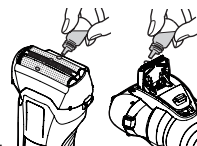

Uwagi

- Przy wylewaniu wody uważaj, aby nie uderzyć korpusem głównym w zlew lub inny przedmiot. W przeciwnym razie może dojść do awarii.
- Do przecierania nie używaj rozcieńczalników, benzyny, alkoholu itp. W przeciwnym razie może dojść do awarii urządzenia albo pęknięcia lub odbarwienia poszczególnych części. Przetrzyj rozcieńczoną wodą z mydłem.
- Nie używaj innych detergentów stosowanych w kuchni lub łazienkach za wyjątkiem mydła do rąk. W przeciwnym razie może dojść do awarii.

Czyszczenie szczoteczką

Zdejmij ramkę z folią zewnętrzną i wyjmij ostrza wewnętrzne. (Instrukcja wymiany na tej stronie)

► Czyszczenie szczoteczką z długim włosiem

Szczoteczką z długim włosiem oczyść ramkę z folią zewnętrzną [A8], zewnętrzną folię urządzenia [A2], korpus golarki [A] i trymer [A10].

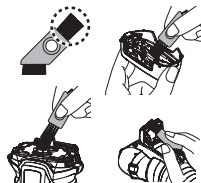

► Czyszczenie szczoteczką z krótkim włosiem

- Oczyść ostrza wewnętrzne [A9] szczoteczką z krótkim włosiem, przesuwając ją w kierunku pokazanym na rysunku.
- Nie przesuwaj szczoteczki z krótkim włosiem prostopadle do ostrzy, ponieważ można je w ten sposób uszkodzić i stępić.



Wymiana folii zewnętrznej i ostrzy wewnętrznych

Zewnętrzna folia urządzenia	raz na rok
Ostrza wewnętrzne	raz na dwa lata

► Zdejmowanie ramki z folią zewnętrzną

Przyciśnij przyciski zwalniania ramki folii [A7] i unieś ramkę z folią zewnętrzną [A8] do góry.

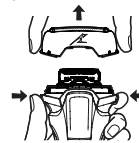

► Wymiana folii zewnętrznej w golarce

1. Naciśnij przyciski zwalniania zewnętrznej folii urządzenia [A12] i zdejmij zewnętrzną folię urządzenia [A2].
 - Nie naciskaj zbyt mocno przycisków zwalniania zewnętrznej folii urządzenia. Może to spowodować wygięcie zewnętrznej folii urządzenia, co uniemożliwi dokładne dopasowanie do ramki folii.
2. Dopasuj znacznik ramki folii (A) ze znacznikiem zewnętrznej folii urządzenia (Δ) i połącz odpowiednio oba elementy, aby się zablokowały.

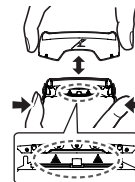

► Wymiana ostrzy wewnętrznych

1. Zdejmij ostrza wewnętrzne [A9] pojedynczo.
2. Załóż ostrza wewnętrzne pojedynczo.



► Zakładanie ramki z folią zewnętrzną

Po ustawieniu ramki folii znacznikiem (A) do przodu załóż dokładnie ramkę z folią zewnętrzną [A8] na głowicę golarki, tak aby usłyszeć zatrzaśnięcie.

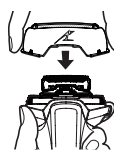

Uwagi

Nie wyrzucaj ramki folii.

Często zadawane pytania

Pytanie	Odpowiedź
Czy właściwości akumulatora ulegną pogorszeniu, jeśli nie będzie używany przez dłuższy czas?	▶ Właściwości akumulatora ulegną pogorszeniu, jeśli nie będzie on używany przez ponad 6 miesięcy. Z tego powodu należy wykonać pełne ładowanie przynajmniej raz na 6 miesięcy.
Czy mogę ładować golarkę po każdym użyciu?	▶ W golarce jest używany akumulator litowo-jonowy, dlatego ładowanie po każdym użyciu nie wpłynie na żywotność akumulatora.
Dlaczego zasilacz należy odłączyć po naładowaniu?	▶ Ładowanie akumulatora przez ponad godzinę nie będzie miało wpływu na wydajność akumulatora, ale zasilacz należy odłączać ze względów bezpieczeństwa i z uwagi na oszczędność energii.
Jaki jest składnik dedykowanego oleju?	▶ Olej zawiera ciekłą parafinę.
Dlaczego urządzenie emituje dwukrotnie dźwięk po wyłączeniu?	▶ Dźwięk wskazuje niski poziom naładowania akumulatora. Naładuj urządzenie.

Rozwiązywanie problemów

Wykonaj poniższe czynności.
Jeżeli problemy nadal występują, należy skontaktować się z sprzedawcą urządzenia lub autoryzowanym centrum serwisowym firmy Panasonic.

Problem	Rozwiązanie
Wyłącznik zasilania nie włącza golarci.	▶ Odblokuj wyłącznik zasilania. (Patrz strona 237.)
Czujnik golenia nie reaguje.	▶ W zależności od grubości zarostu lub ilości ściętych włosów w głowicy golarci czujnik golenia może nie zadziałać, a odgłosy pracy golarci mogą się nie zmieniać. Jest to normalne zjawisko.
	▶ W zależności od rodzaju oraz ilości użytego żelu do golenia czujnik golenia może nie reagować. Jest to normalne zjawisko.
	▶ Czujnik golenia może nie zadziałać w przypadku niskiego poziomu naładowania akumulatora. W takim przypadku naładuj golarkę. Zastosuj olej. (Patrz strona 240.)
	▶ Czujnik golenia może nie reagować w przypadku zbyt małej ilości oleju na ostrzach.

Problem	Rozwiązanie
Czujnik golenia reaguje, nawet jeśli golarka nie styka się ze skórą.	<ul style="list-style-type: none"> ▶ Usuń przycięty zarost z golarki. ▶ Gdy golarka jest bardzo brudna, umyj ją przy użyciu wody. (Patrz strona 239.)
	<p>Wymień zewnętrzną folię urządzenia i/lub ostrza wewnętrzne.</p> <p>Oczekiwany czas eksploatacji zewnętrznej folii urządzenia i ostrzy wewnętrznych:</p> <p>Zewnętrzna folia urządzenia: Około 1 roku</p> <p>Ostrza wewnętrzne: Około 2 lat</p>
Nawet po naładowaniu czas pracy jest krótki.	<ul style="list-style-type: none"> ▶ Zastosuj olej.
	<ul style="list-style-type: none"> ▶ Można to zredukować, czyszcząc golarkę po każdym goleniu. ▶ Kiedy liczba użyczeń po naładowaniu urządzenia zaczyna się zmniejszać, zbliża się koniec czasu eksploatacji akumulatora.

Problem	Rozwiązanie
Golarka nie działa nawet po naładowaniu.	<ul style="list-style-type: none"> ▶ Urządzenie może być używane w temperaturze otoczenia nie niższej niż 5 °C. ▶ Akumulator osiągnął kres swojej żywotności. ▶ Golarka nie będzie działać przy podłączonym zasilaczu. ▶ Z golarki można korzystać po jej wystarczającym naładowaniu i odłączeniu zasilacza.
Dźwięk działania golarki zmienia się podczas golenia.	<ul style="list-style-type: none"> ▶ Działa czujnik golenia. Dźwięk zmienia się w zależności od grubości zarostu.
Urządzenie głośno pracuje.	<ul style="list-style-type: none"> ▶ Zastosuj olej. ▶ Ostrza nie będą się płynnie poruszać, gdy na ostrzach nie ma oleju, co wymaga większej mocy. ▶ Golarka wydaje wysoki dźwięk ze względu na silnik liniowy. Nie oznacza to problemu. ▶ Upewnij się, że ostrza są prawidłowo zamocowane. ▶ Wyczyść zewnętrzną folię urządzenia szczoteczką. (Patrz strona 241.)
Zapach staje się silniejszy.	<ul style="list-style-type: none"> ▶ Można to zredukować, czyszcząc golarkę po każdym goleniu.



Problem	Rozwiązanie
Ścinane włosy rozpryskują się na wszystkie strony.	Można to zredukować, czyszcząc golarkę po każdym goleniu. ▶ Wyczyść ostrza wewnętrzne szczoteczką, jeśli przywiera do nich zgolony zarost.
Zewnętrzna folia urządzenia nagrzewa się.	▶ Zastosuj olej. Sprawdź czy folia zewnętrzna urządzenia jest uszkodzona lub zdeformowana. Jeśli tak, wymień. (Patrz strona 241.)
Golenie nie jest tak dokładne jak wcześniej.	▶ Można to zredukować, czyszcząc golarkę po każdym goleniu. Wymień zewnętrzną folię urządzenia i/lub ostrza wewnętrzne. Oczekiwany czas eksploatacji zewnętrznej folii urządzenia i ostrzy wewnętrznych: Zewnętrzna folia urządzenia: Około 1 roku Ostrza wewnętrzne: Około 2 lat ▶ Zastosuj olej.

Serwis

Kontakt

Jeśli potrzebujesz więcej informacji, bądź gdy golarka albo zasilacz zostały uszkodzone, odwiedź stronę internetową firmy Panasonic <http://www.panasonic.com> lub skontaktuj się z autoryzowanym centrum serwisowym (adres kontaktowy znajdziesz w ulotce paneuropejskiej gwarancji).

Części zamienne

Części zamienne dostępne są u sprzedawcy lub w Centrum Serwisowym.

Części zamienne dla modelu ES-LL41/ES-LL21	Folia zewnętrzna i ostrza wewnętrzne	WES9013
	Zewnętrzna folia urządzenia	WES9087
	Ostrza wewnętrzne	WES9068

Żywotność akumulatora

Żywotność akumulatora wynosi 3 lata. Akumulator w tej golarce nie jest przystosowany do wymiany przez użytkownika. Wymianę akumulatora należy zlecić autoryzowanej placówce serwisowej.

Ochrona środowiska i recykling materiałów

Ta golarka zawiera akumulator litowo-jonowy. Prosimy o oddanie zużytego akumulatora do utylizacji w miejscu oficjalnie do tego wskazanym, jeżeli takie istnieje w Twoim kraju.

Pozbywanie się zużytych urządzeń elektrycznych i elektronicznych oraz baterii.

Dotyczy wyłącznie obszaru Unii Europejskiej oraz krajów posiadających systemy zbiórki i recyklingu.



Niniejsze symbole umieszczone na produktach, opakowaniach i/lub w dokumentacji towarzyszącej oznaczają, że nie wolno mieszać zużytych urządzeń elektrycznych i elektronicznych oraz baterii z innymi odpadami domowymi/komunalnymi. W celu zapewnienia właściwego przetwarzania, utylizacji oraz recyklingu zużytych urządzeń elektrycznych i elektronicznych oraz zużytych baterii, należy oddawać je do wyznaczonych punktów gromadzenia odpadów zgodnie z przepisami prawa krajowego. Poprzez prawidłowe pozbywanie się zużytych urządzeń elektrycznych i elektronicznych oraz zużytych baterii pomagasz oszczędzać cenne zasoby naturalne oraz zapobiegać potencjalnemu negatywnemu wpływowi na zdrowie człowieka oraz na stan środowiska naturalnego.

W celu uzyskania informacji o zbiórce oraz recyklingu zużytych urządzeń elektrycznych i elektronicznych oraz baterii prosimy o kontakt z władzami lokalnymi.

Za niewłaściwe pozbywanie się tych odpadów mogą grozić kary przewidziane przepisami prawa krajowego.



Dotyczy symbolu baterii (symbol poniżej)

Ten symbol może występować wraz z symbolem pierwiastka chemicznego. W takim przypadku wymagania Dyrektywy w sprawie określonego środka chemicznego są spełnione.

Utylizacja wbudowanego akumulatora

Wymij wbudowany akumulator, zanim wyrzucisz golarzkę.

Akumulator należy bezpiecznie zutylizować.

Upewnij się, że akumulator zostanie oddany w oficjalnie wyznaczonym miejscu, jeżeli takie miejsce jest dostępne.

Ten rysunek powinien być używany tylko podczas utylizacji golarzki, a nie do jej naprawy. Samodzielny demontaż golarzki sprawi, że nie będzie ona już wodoodporna, co może spowodować jej uszkodzenie.

- Wymij golarzkę z zasilacza.
- Naciśnij wyłącznik zasilania, aby włączyć zasilanie i nie wyłączać go, aż akumulator rozładuje się całkowicie.
- Wykonując kolejno czynności od ① do ⑦ unieś, a następnie wymij akumulator.
- Zachowaj ostrożność, aby styki ujemny i dodatni wyjętego akumulatora nie zostały zwarte. Zaizoluj złącza taśmą klejącą.

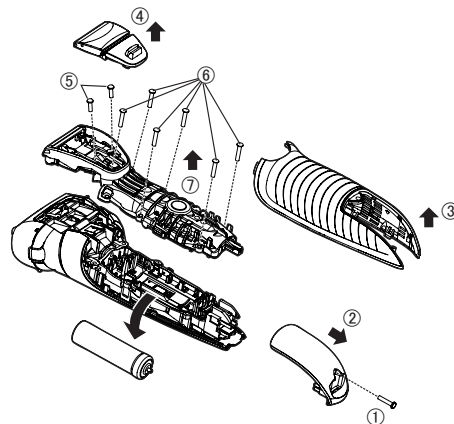

Dane techniczne

Źródło zasilania	Patrz tabliczka znamionowa na zasilaczu. (Automatyczne dostosowanie do napięcia zasilania)
Napięcie pracy silnika	3,6 V $\overline{\text{---}}$
Czas ładowania	Okolo 1 godziny
Poziom hałasu	w trybie golenia: 63 (dB (A) odp. 1 pW) w trybie przycinania: 65 (dB (A) odp. 1 pW)

Produkt przeznaczony wyłącznie do użytku domowego.

Panasonic

Provozní pokyny
Akumulátorový holicí strojek (pro domácnost)

Model č. ES-LL41
ES-LL21

Obsah

Bezpečnostní opatření.....	250	Často kladené otázky	261
Účel použití	253	Řešení potíží	261
Označení částí	254	Servis	263
Příprava	254	Ochrana životního prostředí a recyklace materiálů	264
Použití.....	255	Technické údaje.....	265
Čištění holicího strojku.....	258		
Výměna vnější planžety přístroje a vnitřních břitů	260		

Děkujeme vám za zakoupení výrobku Panasonic.

Před zahájením provozu přístroje si přečtěte tyto pokyny a uložte si je pro pozdější použití.

Varování

- Tento spotřebič mohou používat děti od 8 let a výše a osoby s omezenými fyzickými, smyslovými nebo duševními schopnostmi nebo nedostatkem zkušeností a znalostí pouze tehdy, pokud jsou pod dohledem dospělé osoby nebo pokud obdržely informace o bezpečném používání spotřebiče a chápou možná rizika. Výrobek není určen pro děti na hraní. Čištění a uživatelskou údržbu nesmějí provádět děti bez dohledu.
- Napájecí šňůru nelze vyměnit. Je-li napájecí šňůra poškozena, síťový adaptér musí být vyřazen.
- Holicí strojek je určen pro mokré nebo suché holení. Pro mokré holení se používá s holicí pěnou.

Je vodotěsný, proto jej lze používat ve sprše a omývat vodou. Tento symbol znamená, že přístroj je vhodný pro použití ve vaně či sprše.



- Nepoužívejte žádný jiný, než dodávaný síťový adaptér, k žádnému jinému účelu. Dodaným síťovým adaptérem nenabíjejte žádný jiný výrobek. (Viz str. 254.)
- Následující symbol znamená, že k připojení elektrického spotřebiče k rozvodné síti je nutná specifická odnímatelná napájecí jednotka. Označení typu napájecí jednotky je vyznačeno vedle symbolu.





Bezpečnostní opatření



Pro snížení rizika zranění, úmrtí, úrazu elektrickým proudem, požáru a poškození majetku vždy dodržujte následující bezpečnostní opatření.

Vysvětlení použitých symbolů

Následující symboly jsou použity pro označení a popis stupně nebezpečí, zranění a poškození majetku, způsobené ignorováním upozornění a nesprávným používáním.

 NEBEZPEČÍ	Označuje potenciální riziko, které skončí vážným zraněním nebo úmrtím.
 VAROVÁNÍ	Označuje potenciální riziko, které může skončit vážným zraněním nebo úmrtím.
 UPOZORNĚNÍ	Označuje nebezpečí, které může vest k lehkému zranění nebo k poškození majetku.

Následující symboly jsou používány pro klasifikaci a popis typů instrukcí, které je nutno dodržovat.

	Tento symbol se používá pro upozornění uživatelů na konkrétní postup, který nesmí být prováděn.
	Tento symbol se používá pro upozornění uživatelů na konkrétní postup, který musí být dodržen v zájmu bezpečného provozu zařízení.

VAROVÁNÍ

► Tento spotřebič

Dodaný holicí strojek má zabudovanou nabíjecí baterii. Nevhazujte jej do ohně, nevystavujte teplu ani nenabíjejte, nepoužívejte nebo neponechávejte v prostředí s vysokou teplotou.



- Takové chování může způsobit přehřátí, vznícení nebo explozi.

Výrobek neupravujte ani neopravujte.



- Takové chování může způsobit požár, úraz elektrickým proudem nebo zranění. S opravami (výměna baterie atd.) se obraťte na autorizované servisní středisko.

Výrobek nikdy nerozebírejte s výjimkou jeho likvidace.



- Takové chování může způsobit požár, úraz elektrickým proudem nebo zranění.

► V případě jakékoliv abnormality nebo selhání

Adaptér přestaňte okamžitě používat a odpojte jej, pokud dojde k nějaké abnormalitě nebo selhání.

- V opačném případě může dojít k úrazu elektrickým proudem nebo zranění či požáru.

<Případy abnormality nebo selhání>



• **Tělo přístroje, adaptér nebo šňůra jsou deformované nebo abnormálně horké.**

• **Tělo přístroje, adaptér nebo šňůra páchnou spáleninou.**

• **Během používání nebo nabíjení se z těla přístroje, adaptéru nebo šňůry ozývají abnormální zvuky.**

- Okamžitě žádejte kontrolu nebo opravu v autorizovaném servisním středisku.



VAROVÁNÍ

► Napájení



Napájecí adaptér do zásuvky nezapojte ani jej neodpojte mokřma rukama.

- Takové chování může způsobit úraz elektrickým proudem nebo zranění.

Síťový adaptér neponořujte do vody ani jej neoplachujte pod vodou.

Nepokládejte síťový adaptér nad vodou naplněné umyvadlo nebo vanu ani do jejich blízkosti.



Nikdy nepoužívejte přístroj, pokud je síťový adaptér poškozen nebo pokud napájecí vidlice přesně nedoléhá do elektrické zásuvky.

Kabel nepoškozujte, neupravujte jej ani silně neohýbejte, netahejte za něj ani s ním nekrutěte. Nepokládejte na něj nic těžkého a vyvarujte se jeho skřípnutí.

- Takové chování může způsobit úraz elektrickým proudem nebo požár v důsledku zkratu.



Nepoužívejte způsobem přesahujícím jmenovité napětí nebo vedení zásuvky elektrické sítě.

- Překročení napětí připojením příliš mnoha zástrček k jedné zásuvce elektrické sítě může způsobit požár v důsledku přehřátí.



Vždy se ujistěte, zda je spotřebič provozován s využitím zdroje napájení odpovídajícího nominálnímu napětí vyznačenému na síťovém adaptéru.

Adaptér plně zasuňte do zásuvky.

- Nedodržení tohoto pokynu může způsobit požár či úraz elektrickým proudem.



Při čištění holicího strojku vodou odpojte síťový adaptér.

- Pokud tak neučiníte, může dojít k úrazu elektrickým proudem nebo zranění.



Napájecí vidlice a zástrčku přístroje pravidelně čistěte, abyste předcházeli hromadění prachu.

- Pokud tak neučiníte, může dojít ke vzniku požáru v důsledku závady izolace, způsobené vlhkostí.

► Prevence nehod



Výrobek neskladujte v dosahu dětí nebo kojenců.

Nedovoďte jim přístroj používat.

- Vkládání částí nebo příslušenství do úst může způsobit úraz nebo zranění.



Pokud dojde omylem k požití oleje, nevyvolávejte zvracení, vypijte velké množství vody a kontaktujte lékaře.

Pokud se olej dostane do kontaktu s očima, okamžitě je důkladně vypláchněte pod tekoucí vodou a kontaktujte lékaře.

- Nedodržení těchto pokynů může způsobit zdravotní problémy.



UPOZORNĚNÍ

► Ochrana pokožky



Při ukládání vnější planžety přístroje na rty nebo jinou část obličeje nadměrně netlačte. Vnější planžetu přístroje nepřikládejte přímo na kožní výrůstky nebo na poraněnou pokožku.

Nedotýkejte se části s břitem (kovová část vnitřního břitu).

- Mohlo by dojít k poranění pokožky nebo ruky.

GB

D

F

I

NL

E

DK

P

N

S

FIN

PL

CZ

SK

H

RO

TR



UPOZORNĚNÍ

Na vnější planžetu přístroje netlačte silou. Rovněž se vnější planžety přístroje během použití nedotýkejte prsty ani nehty.



Tento produkt nepoužívejte k holení hlavy ani jiných částí těla, než je určeno.

- Může tím dojít k poranění kůže nebo zkrácení životnosti vnější planžety přístroje.

Před použitím se přesvědčte, zda vnější planžeta přístroje není deformovaná či poškozená.



- Nedodržení tohoto pokynu může vést k poranění pokožky.

Při přepravě nebo skladování zakryjte holicí strojek ochranným krytem.



- Nedodržení tohoto pokynu může způsobit poranění kůže nebo zkrácení životnosti vnější planžety přístroje.

► Dodržujte ve vlastním zájmu následující bezpečnostní opatření

Při skladování kabel nenamotávejte kolem adaptéru.



- Takové počínání může vést k poškození vodičů kabelu pod napětím a následnému požáru v důsledku zkratu.

Nedovoľte, aby se do napájecí vidlice nebo zástrčky přístroje dostaly kovové předměty nebo nečistoty.



- Takové chování může způsobit úraz elektrickým proudem nebo požár v důsledku zkratu.

Neodpojujte adaptér nebo zástrčku přístroje chycením kabelu.



- Takové chování může způsobit úraz elektrickým proudem nebo zranění.



Váš holicí strojek nepůjčujte nikomu z rodiny ani nikomu jinému.

- Opačné jednání může mít za následek vznik infekce nebo zánětu.



Vyvarujte se upuštění přístroje ani jej neházejte na jiné předměty.

- Mohlo by dojít ke zranění.



Odpojte adaptér ze zásuvky elektrické sítě, pokud neprobíhá nabíjení.

- Pokud tak neučiníte, může dojít k úrazu elektrickým proudem nebo požáru v důsledku probíjení elektřiny, způsobeného poškozením izolace.

Manipulace s vyjmutou baterií při likvidaci



NEBEZPEČÍ

- Nabíjecí baterie je určena k použití výhradně pro tento přístroj. Nepoužívejte baterii s žádnými jinými výrobky.
- Baterii nenabíjejte po jejím vyjmutí z výrobku.
- Nevhazujte ji do ohně a nevystavujte teplu.
- Baterii nedemontujte, neupravujte, nevystavujte úderům, ani neprorážejte hřebíkem.
- Nepropojujte vzájemně kladný a záporný pól baterie pomocí jiných kovových předmětů.
- Baterii nepřeppravujte ani neskladujte společně s kovovými šperky, jako jsou náhrdelníky a vlásenky.
- Baterii nepoužívejte ani nenechávejte v místech, kde bude vystavena vysokým teplotám, jako je přímé sluneční záření nebo v blízkosti zdrojů tepla.
- Nikdy trubici nezbavujte pláště.
- Takové chování může způsobit přehřátí, vznícení nebo explozi.



VAROVÁNÍ

Po vyjmutí z přístroje nenechávejte nabíjecí baterii v dosahu dětí či kojenců.



- V případě náhodného požití baterie hrozí nebezpečí zranění.
Pokud k tomu dojde, neprodleně se obraťte na lékaře.

Pokud kapalina z baterie vytéká a dostane se do kontaktu s očima, oči si netřete a důkladně je vypláchněte čistou vodou, například kohoutkovou.



- V opačném případě může dojít ke zranění očí.
Neprodleně se obraťte na lékaře.



UPOZORNĚNÍ

Pokud kapalina z baterie vytéká a dostane se do kontaktu s pokožkou nebo oblečením, opláchněte je čistou vodou, například kohoutkovou.



- V opačném případě může dojít k zánětu.

Účel použití

- Holte se metodou mokrého holení s použitím pěny po dobu minimálně tří týdnů a vnímejte rozdíl. Na holicí strojek Panasonic pro mokré/suché holení si musíte krátkou chvíli zvykat, protože pokožka a vousy potřebují vždy přibližně jeden měsíc na to, aby se přizpůsobily nové metodě holení.
- Zabraňte kontaktu vnější planžety s tvrdými předměty. Mohlo by dojít k poškození břitů, které jsou velmi tenké a snadno se deformují.
- Hlavní přístroj nesušte v sušičce ani horkovzdušným ventilátorem.
Mohlo by dojít k poškození nebo deformaci dílů.
- Nenechávejte holicí strojek s rámem planžety vystavený přímému slunečnímu svitu.
Mohlo by dojít k poškození těsnění a ztrátě funkce vodotěsnosti, což může vést k selhání.
- Po použití skladujte holicí strojek v místě s nízkou vlhkostí. V opačném případě by mohlo dojít k poškození přístroje způsobenému kondenzací nebo vytvořením rzi.
- Oba vnitřní břity ponechejte zasunuty ve strojeku. Je-li zasunut pouze jeden vnitřní břit, může se holicí strojek zničit.
- Čistíte-li holicí strojek vodou, nepoužívejte mořskou nebo horkou vodu. Nenamáčejte holicí strojek ve vodě příliš dlouho.
- Před použitím hřebenového nástavce zkontrolujte, zda je správně nasazen. Při nedodržení tohoto pokynu může dojít k příliš krátkému zastřížení vousů.

GB

D

F

I

NL

E

DK

P

N

S

FIN

PL

CZ

SK

H

RO

TR

Označení částí

A Hlavní část

- ① Ochranný kryt
- ② Vnější planžeta přístroje
- ③ Rám planžety
- ④ Spínač
- ⑤ Displej s kontrolkami
 - a. Kontrolka holení (☺)
 - b. Kontrolka kapacity baterie (↔)
 - c. Kontrolka zámku spínače (🔒)
 - d. Kontrolka stavu nabití baterie (➔)
- ⑥ Zdířka spotřebiče
- ⑦ Tlačítka pro uvolnění rámu fólie
- ⑧ Sekce vnější planžety
- ⑨ Vnitřní břity
- ⑩ Zastříhovač
- ⑪ Rukojeť zastříhovače
- ⑫ Tlačítka pro uvolnění vnější planžety přístroje

B Síťový adaptér (RE7-87)

- ⑬ Adaptér
- ⑭ Napájecí vidlice
- ⑮ Zástrčka přístroje
- ⑯ Kabel

C Nastavení délky hřebenového nástavce (1~3 mm)

ES-LL41

- ⑰ Tlačítka pro uvolnění hřebenového nástavce

D Nastavení délky hřebenového nástavce (5~7 mm)

ES-LL41

- ⑰ Tlačítka pro uvolnění hřebenového nástavce

Příslušenství

- Ⓔ Kartáček na čištění
- Ⓕ Olej
- Ⓖ Provozní pokyny
- Ⓗ Záruční list

Příprava

Nabíjení holicího strojek

- Vypněte holicí strojek.
- Utřete všechny kapky vody na zdířce spotřebiče.

1. Zástrčku spotřebiče [B⑮] zasuňte do zdířky spotřebiče.

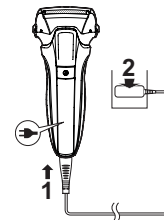

2. Zapojte adaptér [B⑬] do zásuvky.

- Přesvědčte se, zda svítí kontrolka stavu nabití baterie (➔).
- Doba nabíjení se dokončí přibližně za 1 hodinu.

3. Po dokončení nabíjení odpojte adaptér.

Poznámka

Holicí strojek nelze používat během nabíjení.

Během nabíjení



Rozsvítí se kontrolka stavu nabití baterie (➔).

Když je nabíjení dokončeno



Kontrolka stavu nabíjení (➔) zhasne.

Abnormální nabíjení



Kontrolka stavu nabití baterie (➔) každou sekundu blikne dvakrát.

Poznámky

- Pokud po dokončení nabíjení otočíte vypínačem do polohy ON (zapnuto) s holicím strojkem zapojeným, kontrolka stavu nabíjení (➔) se rozsvítí a po 5 sekundách zhasne. Je to indikace, že holicí strojek je plně nabitý.
- Při prvním nabíjení holicího strojku, nebo pokud nebyl holicí strojek používán déle než 6 měsíců, se doba nabití může změnit nebo se kontrolka stavu nabití baterie (➔) nemusí několik minut rozsvítit. Pokud zůstane adaptér připojen, kontrolka se rozsvítí později.
- Doporučená okolní teplota pro nabíjení je 10 °C – 35 °C. V extrémně nízkých nebo vysokých teplotách může nabíjení trvat déle nebo kontrolka stavu nabití baterie (➔) rychle blikne a baterie se nemusí nabít vůbec.
- Holicí strojek lze při plném nabití používat zhruba 2 týdny. (Při jednom třímínutovém holení nasucho denně při pokojové teplotě 20 °C – 30 °C.) Počet dnů se liší v závislosti na následujících podmínkách:
 - Hustota vousů
 - Tlak vyvíjený na kůži
 - Frekvence použití režimu čištění ultrazvukovými vibracemi
 - Použijte zastříhovací nástavec.
- Pokud použít spotřebiče způsobuje rušení rádia nebo jiných zdrojů, přesuňte se se spotřebičem na jiné místo.

Použití

Použití holicího strojku

1. Stiskněte a začněte holení.

- Spustí se „snímač holení“, který automaticky upravuje výkon podle tloušťky vousů. Přístroj bude holit s vysokým výkonem na místech, kde jsou vousy husté, a sníží výkon na místech, kde jsou vousy tenké, aby se snížilo zatížení pokožky.
- Pokud kontrolka zámku spínače (🔒) bliká, nelze přístroj zapnout, protože je spínač zamčený. Spínač odemknete stiskem na dobu delší než 2 sekundy. (Viz str. 257.)





Tipy pro lepší holení

Přiložte vnější planžetu přístroje kolmo k pokožce a holte pomalým posunováním holicího strojku po tváři proti směru růstu vousů.

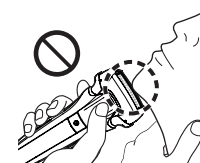
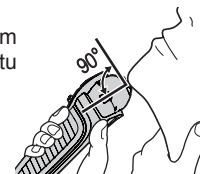

- Vousy pod bradou a okolo hrdla lze oholit lépe, když si vypnete pokožku tak, aby se vousy postavily.
- Abyste zabránili poškození vnější planžety přístroje, neholte se pouze částí této planžety.



Odemknutí spínače

1. Na dobu delší než 2 sekundy stiskněte , dokud kontrolka zámku spínače  nezhasne.





2. Jakmile se holicí strojek spustí, uvolněte .
 - Kontrolka zámku spínače  zhasne.

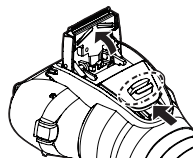

► Používání zastříhovače

1. Rukojeť zastříhovače vysuňte nahoru.
2. Stiskněte  a začněte s použitím.



Stiskněte a podržte horní přepínač  a zastříhovač stáhněte zasunutím rukojeti zastříhovače dolů.

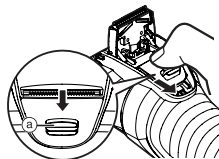

Tipy pro lepší použití

Čepel zastříhovače jemně přiložte kolmo na pokožku a pomalu jí pohybuje ve směru šipky.

Zastříhování kotlet nebo pěstování tvaru vousu



Zkrácení dlouhých vousů



Použití hřebenového nástavce ES-LL41

- Vypněte holicí strojek.
- Před a po každém použití aplikujte na zastříhovač olej. (Viz str. 259.)
- Přístroj nepoužívejte s nanesenými krémy na holení nebo na mokré vousy. Mokré vousy se mohou na kůži lepit nebo dělat chuchvalce, takže čepel bude zastříhovat obtížně.
- Před zastříhováním si vous a kotlety rozčešte.

1. Rukojeť zastříhovače vysuňte nahoru.

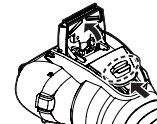

2. Hřebenový nástavec na tělo přístroje nasazujte, dokud nezaklapne.

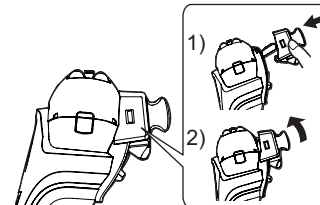

3. Pro nastavení požadované délky střihu posouvejte páčkou nastavení výšky střihu doleva a doprava.

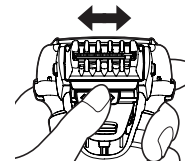

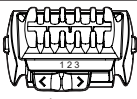
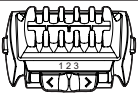
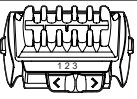
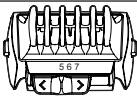
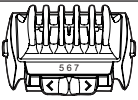
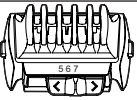
Výška stříhu (mm) (cca)	Odpovídající pozice páčky nastavení výšky stříhu a značky výšky stříhu		
1 mm			
2 mm			
3 mm			
5 mm			
6 mm			
7 mm			

- 4. Zapněte holicí strojek, uveďte hřeben nástavce do kontaktu s pokožkou a pohybem zastříhovače vousy stříhejte.**

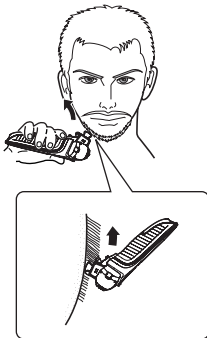

- 5. Pro uvolnění hřebenového nástavce stiskněte a přidržte tlačítka pro uvolnění hřebenového nástavce.**

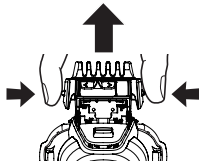

Poznámky

- Buďte opatrní, abyste si při nasazování a snímání hřebenového nástavce nepořezali břítem ruku.
- Pokud stříháte delší vousy, mohou se odstříhané vousy v hřebenovém nástavci nahromadit, proto po každém použití zastřížené kousky vysypte. (Viz str. 259.)
- Pokud nástavec není nasazen správně, může se během provozu uvolnit a způsobit nadměrné zastříhování.
- Někdy mohou být vousy delší, než je nastavená výška zastřížení.
- Jsou-li vousy příliš dlouhé, může to ovlivnit výsledek oříznutí. Před použitím zastříhovače si vousy ostříhejte na délku asi 2 cm.

Čištění holicího strojeku

Doporučujeme čistit holicí strojek po každém použití.



Čištění vodou

- Vypněte holicí strojek a odpojte síťový adaptér.

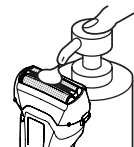
- 1. Na vnější planžetu přístroje [A] [2] naneste mýdlo a trochu vody.**



2. Stisknutím a přidržení tlačítka déle než 2 sekundy spustíte režim čištění sonickými vibracemi.

- Stříkání pěny je zastaveno.
- Kontrolka kapacity baterie () a kontrolka stavu nabití baterie () blikají střídavě.
- Po přibližně 20 sekundách dojde k automatickému vypnutí, nebo můžete přístroj vypnout stisknutím spínače.

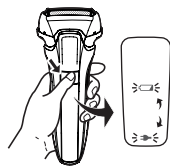

3. Vyměte sekci vnější planžety.

- Pro odstranění sekce vnější planžety viz str. 260.

4. Holicí strojek, sekci vnější planžety, zastříhovač a hřebenový nástavec vyčistíte pod tekoucí vodou.

- Rozstříkávání vody omezíte, pokud strojek oplachujete v režimu čištění ultrazvukovými vibracemi.
- Po opláchnutí vodou zatřete holicím strojkem tak, abyste odstranili nadbytečnou vlhkost, a poté utřete kapky vody suchým hadříkem.

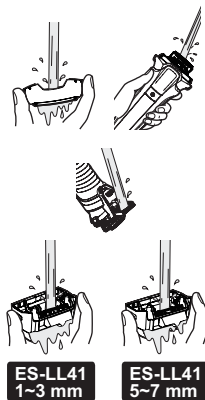

5. Sekce vnější planžety, holicího strojku, zastříhovače a nástavce na hřeben nechte zcela vyschnout.

- Nechte holicí strojek vyschnout ve stínu bez přímého slunečního záření.

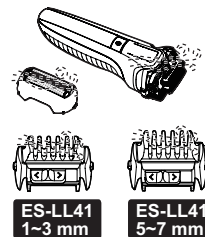

6. Promažte strojek.

Hladký pohyb bříty a komfortní holení budou zachovány.

1. Na každou vnější planžetu přístroje naneste kapku oleje.
2. Nadzvedněte zastříhávač a kápněte dovnitř kapku oleje.
3. Holicí strojek zapněte a nechte jej běžet po dobu přibližně 5 sekund.
4. Holicí strojek vypněte a měkkým hadříkem setřete z vnější planžety přístroje přebytečný olej.

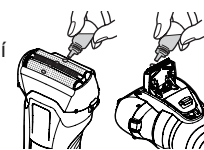

Poznámky

- Dávejte pozor, abyste při odkapávání vody neudeřili hlavní částí o umyvadlo nebo jiný předmět. Mohlo by dojít k poškození přístroje.
- Přístroj neotírejte ředidly, benzínem, alkoholem atd. Mohlo by dojít k poškození, rozlomení nebo změně barvy dílů.
- Otřete zředěnou mýdlovou vodou.
- Nepoužívejte jiné čisticí prostředky pro kuchyň nebo koupelnu než mýdlo na ruce. Mohlo by dojít k poškození.

Čištění pomocí kartáčku

Sejměte sekci vnější planžety a vnitřní bříty.
(Viz tato strana.)

► Čištění dlouhým kartáčkem

Dlouhým kartáčkem očistěte sekci vnější planžety [A 8], vnější planžetu přístroje [A 2], tělo přístroje [A] a zastříhovač [A 10].

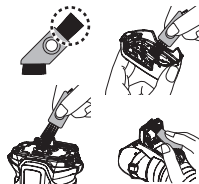

► Čištění krátkým kartáčkem

- Krátkým kartáčkem očistěte vnitřní bříty [A 9] pohybem ve směru znázorněném na obrázku.
- Nepohybujte krátkým kartáčkem kolmo proti břitům, abyste nepoškodili nebo neztupili vnitřní bříty.



Výměna vnější planžety přístroje a vnitřních břitů

Vnější planžeta přístroje	jednou za rok
Vnitřní bříty	jednou za dva roky

► Vyjmutí sekce vnější planžety

Stiskněte tlačítka pro uvolnění rámu fólie [A 7] a zvedněte sekci vnější fólie [A 8] nahoru.

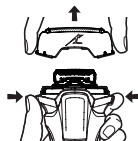

► Výměna vnější planžety přístroje

1. Stiskněte tlačítka pro uvolnění vnější planžety přístroje [A 12] a zatlačte sekci vnější planžety přístroje dolů [A 2].

- Nevyvíjejte nadměrný tlak při stisku tlačítek pro uvolnění vnější planžety přístroje.

Mohlo by dojít k ohnutí vnější planžety přístroje, což by zabránilo dokonalému spojení s rámem planžety.

2. Zarovnejte značku rámu planžety (↗) se značkou vnější planžety přístroje (Δ) a pevně je k sobě zatlačte, dokud neuslyšíte cvaknutí.

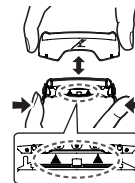

► Výměna vnitřních břitů

1. Vyjměte vnitřní bříty [A 9] jeden po druhém.
2. Vnitřní bříty zasouvajte postupně.



► Připevnění sekce vnější planžety

Otočte značku rámu fólie (↗) dopředu a pevně připevněte sekci vnější fólie [A 8] k holicímu strojků tak, aby zacvakla.

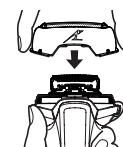

Poznámka

Nevyhazujte rám planžety.

Často kladené otázky

Otázka	Odpověď
Zhorší se stav baterie v případě dlouhodobého nepoužívání přístroje?	▶ Stav baterie se zhorší v případě, že zařízení nebude použito déle než 6 měsíců, proto minimálně každých 6 měsíců proveďte plné nabití.
Mohu holicí strojek nabíjet po každém použití?	▶ Použitá baterie je lithium-iontová, proto nabíjení po každém použití životnost baterie nijak neovlivní.
Proč je třeba po nabití odpojit adaptér?	▶ Dobíjení baterie trvající déle než 1 hodinu neovlivní výkon baterie, avšak kvůli bezpečnosti a úspoře energie adaptér odpojte.
Co obsahuje předepsaný olej?	▶ Olej obsahuje tekutý parafin.
Proč spotřebič po vypnutí dvakrát pípne?	▶ Zvuk znamená, že kapacita baterie klesá. Spotřebič nabijte, prosím.

Řešení potíží

Při potížích proveďte následující akce.
Pokud problémy nelze vyřešit, kontaktujte obchod, kde jste výrobek zakoupili, nebo servisní centrum autorizované společnosti Panasonic a požádejte o opravu.

Problém	Řešení
Spínač se nezapne.	▶ Odemkněte zámek spínače. (Viz str. 257.) V závislosti na hustotě vousů nebo na množství odstřížených vousů nakupených v hlavici holicího strojku snímač holení nemusí správně reagovat a ani zvuk vydávaný přístrojem se nemusí změnit. To je však normální.
Snímač holení nereaguje.	▶ V závislosti na typu a množství holicího gelu nemusí snímač holení správně reagovat. To je však normální. ▶ Snímač holení nemusí reagovat, je-li zbývající kapacita baterie nízká. Pokud k tomu dojde, holicí strojek nabijte. ▶ Aplikujte olej. (Viz str. 259.) ▶ Jestliže na holicích břitech není dostatek oleje, holicí čidlo nemusí reagovat.



Problém	Řešení
Snímač holení reaguje, i když holicí strojek není v kontaktu s pokožkou.	Z holicího strojku odstraňte zastříhnuté vousy. ▶ Je-li holicí strojek extrémně znečištěný, umyjte jej vodou. (Viz str. 258.)
	Vyměňte vnější planžetu přístroje a/nebo vnitřní břity. Očekávaná životnost vnější planžety přístroje a vnitřních břitů: ▶ Vnější planžeta přístroje: Přibližně 1 rok Vnitřní břity: Přibližně 2 roky
Provozní doba je kratší i po nabití přístroje.	▶ Aplikujte olej.
	▶ Lze omezit čištěním přístroje po každém holení. ▶ Když se provozní doba přístroje i po nabití začne zkracovat, baterie se blíží ke konci své životnosti.
Holicí strojek nefunguje ani po nabití.	▶ Spotřebič použijte v prostředí s okolní teplotou 5 °C nebo vyšší.
	▶ Baterie je na konci své životnosti. Holicí strojek nebude fungovat s připojeným síťovým adaptérem. ▶ Použijte holicí strojek po dostatečném nabití a odpojení síťového adaptéru.

Problém	Řešení
Zvuk pohonu se během holení mění.	▶ Snímač holení funguje. Zvuk se mění v závislosti na hustotě vousů.
Přístroj vydává hlasitý zvuk.	Aplikujte olej.
	▶ Když není na břitech olej, břity se nebudou pohybovat hladce a budou vyžadovat větší výkon.
	▶ Holicí strojek vytváří pronikavý zvuk vlivem chodu lineárního pohonu. To však neznačí závadu.
	▶ Přesvědčte se, zda jsou břity správně nasazeny.
Přístroj zapáchá.	▶ Vyčistěte vnější planžetu přístroje kartáčkem. (Viz str. 260.)
	▶ Lze omezit čištěním přístroje po každém holení.
Zastřížené vousy poletují okolo.	Lze omezit čištěním přístroje po každém holení.
	▶ Pokud jsou ke vnitřním břitům přichyceny vousy, odstraňte je kartáčkem.
Vnější planžeta přístroje se zahřívá.	▶ Aplikujte olej.
	▶ Zkontrolujte, zda je systém vnější planžety poškozený nebo deformovaný. Pokud ano, vyměňte jej. (Viz str. 260.)

Problém	Řešení
Při holení se nelze dostat tak blízko jako dříve.	▶ Lze omezit čištěním přístroje po každém holení.
	Vyměňte vnější planžetu přístroje a/nebo vnitřní břity. Očekávaná životnost vnější planžety přístroje a vnitřních břitů: Vnější planžeta přístroje: Přibližně 1 rok Vnitřní břity: Přibližně 2 roky
	▶ Aplikujte olej.

Servis

Kontakt

Pokud potřebujete informace, nebo pokud se přístroj nebo napájecí adaptér poškodí, navštivte webové stránky společnosti Panasonic <http://www.panasonic.com> nebo kontaktujte autorizované servisní středisko (jeho kontaktní adresu naleznete v evropském záručním letáku).

Náhradní díly

Náhradní díly jsou k dispozici u vašeho prodejce nebo v servisním středisku.

Náhradní díly pro model ES-LL41/ ES-LL21	Vnější planžeta a vnitřní břity přístroje	WES9013
	Vnější planžeta přístroje	WES9087
	Vnitřní břity	WES9068

Životnost baterie

Životnost baterie je 3 roky. Baterie v tomto holicím strojků by neměli vyměňovat sami spotřebitelé. Nechejte baterie vyměnit v autorizovaném servisním středisku.

GB

D

F

I

NL

E

DK

P

N

S

FIN

PL

CZ

SK

H

RO

TR

Ochrana životního prostředí a recyklace materiálů

Součástí tohoto holicího strojeku je lithium-iontová baterie. Prosíme, odevzdejte baterii k likvidaci v oficiálně určeném místě, pokud takové ve vaší zemi existuje.

Likvidace použitých zařízení a baterií Jen pro státy Evropské unie a země s fungujícím systémem recyklace a zpracování odpadu.



Tyto symboly na výrobcích, jejich obalech a v doprovodné dokumentaci upozorňují na to, že se použitá elektrická a elektronická zařízení, včetně baterií, nesmějí likvidovat jako běžný komunální odpad. Aby byla zajištěna správná likvidace a recyklace použitých výrobků a baterií, odevzdávejte je v souladu s národní legislativou na příslušných sběrných místech. Správnou likvidací přispějete k úspoře cenných přírodních zdrojů a předejdete možným negativním dopadům na lidské zdraví a životní prostředí.

O další podrobnosti o sběru a recyklaci odpadu požádejte místní úřady. Při nesprávné likvidaci tohoto druhu odpadu se vystavujete postihu podle národní legislativy.

Poznámka k symbolu baterie (značka pod symbolem)

Tento symbol může být použitý v kombinaci s chemickou značkou. Takový případ je v souladu s požadavky směrnice pro chemické látky.



264

Likvidace zabudované nabíjecí baterie

Než holicí strojek zlikvidujete, vyjměte z něj zabudovanou baterii.

Baterie musí být zlikvidována bezpečným způsobem. Baterii prosím odevzdejte k likvidaci na oficiálně určené místo, pokud takové ve vaší zemi existuje.

Podle tohoto obrázku lze postupovat pouze při likvidaci holicího strojeku, ne však za účelem jeho opravy. Pokud holicí strojek rozmontujete sami, již nebude vodotěsný, což může způsobit narušení jeho funkcí.

- Odpojte holicí strojek od síťového adaptéru.
- Stisknutím spínače strojek zapněte a nechte jej zapnutý až do úplného vybití baterie.
- Proveďte kroky ① až ⑦, nadzdvihněte baterii a potom ji vyjměte.
- Dbejte na to, abyste u vyjmuté baterie nezkratovali kladné a záporné póly, a izolujte je přelepením páskou.

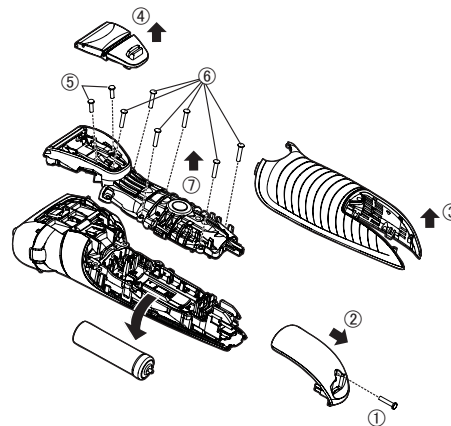

Technické údaje

Zdroj energie	Viz typový štítek na síťovém adaptéru. (Automatický převod napětí)
Napětí motoru	3,6 V $\overline{=}$
Doba nabíjení	Cca 1 hodina
Akustický hluk ve vzduchu	v režimu holení: 63 (dB (A) při 1 pW) v režimu zastřihovače: 65 (dB (A) při 1 pW)

Tento výrobek je určen pouze pro domácí použití.

GB

D

F

I

NL

E

DK

P

N

S

FIN

PL

CZ

SK

H

RO

TR

Panasonic

Návod na obsluhu
(Domáci) Nabíjateľný holiaci strojček

Model č. ES-LL41
ES-LL21

Obsah

Bezpečnostné opatrenia.....	270	Najčastejšie otázky.....	281
Určené použitie.....	273	Riešenie problémov	282
Popis jednotlivých častí.....	274	Servis.....	284
Príprava	274	Informácie o ochrane životného prostredia a recyklovaní materiálu....	284
Spôsob používania.....	275	Technické údaje.....	285
Čistenie holiaceho strojčeka	279		
Výmena vonkajšej fólie prístroja a vnútorných čepelí.....	280		

Ďakujeme, že ste si kúpili výrobok značky Panasonic.

Pred používaním tejto jednotky si v celom rozsahu prečítajte tento návod na obsluhu a uschovajte ho pre možnú potrebu v budúcnosti.

Pozor

- Deti od 8 rokov a osoby so zníženými fyzickými, zmyslovými alebo duševnými schopnosťami alebo nedostatočnými skúsenosťami a vedomosťami môžu používať tento prístroj pod dohľadom alebo ak boli oboznámené o používaní prístroja bezpečným spôsobom a poznajú riziká spojené s používaním prístroja. Deti sa nesmú s prístrojom hrať. Čistenie a používateľskú údržbu nesmú vykonávať deti bez dohľadu.
- Napájací kábel nemožno vymeniť. Ak je kábel poškodený, adaptér na striedavý prúd by ste mali znefunkčniť.
- Tento holiaci strojček na mokré a suché holenie je možné použiť na mokré holenie s penou alebo na

suché holenie. Tento vodotesný holiaci strojček môžete použiť v sprche a čistiť ho pod vodou. Nasledujúci symbol znamená možnosť používania vo vani alebo v sprche.



- Nepoužívajte iný, len dodaný adaptér na striedavý prúd; používajte ho len na určený účel. Taktiež v spojení s adaptérom na striedavý prúd nepoužívajte žiadny iný výrobok. (Pozrite stranu 274.)
- Nasledujúci symbol znamená, že na pripojenie elektrického prístroja k elektrickej sieti je potrebné používať odpojiteľnú napájaciu jednotku. Typ napájacej jednotky je uvedený pri symbole.





Bezpečnostné opatrenia



Na zníženie rizika poranení, smrti, zasiahnutia elektrickým prúdom, požiaru a poškodenia majetku vždy dodržiavajte nasledujúce bezpečnostné opatrenia.

Vysvetlenie symbolov

Nasledujúce symboly sa používajú na klasifikovanie a opis stupňa rizika, poranenia a poškodenia majetku v dôsledku nerešpektovania označení a nesprávneho používania.

 NEBEZPEČENSTVO	Označuje potenciálne riziko s dôsledkom vážneho poranenia alebo smrti.
 VÝSTRAHA	Označuje potenciálne riziko, ktorého dôsledkom môže byť vážne poranenie alebo smrť.
 UPOZORNENIE	Označuje riziko, ktorého dôsledkom môže byť menšie poranenie alebo poškodenie majetku.

Nasledujúce symboly sa používajú na klasifikovanie a opis typov pokynov, ktoré je nutné dodržiavať.

	Tento symbol sa používa na upozornenie používateľov na špecifický prevádzkový postup, ktorý sa nesmie vykonať.
	Tento symbol sa používa na upozornenie používateľov na špecifický prevádzkový postup, ktorý sa musí dodržiavať na bezpečné používanie jednotky.

270

VÝSTRAHA

► Tento produkt

Tento holiaci strojček obsahuje zabudovanú nabíjateľnú batériu. Nevhadzujte ho do ohňa, nevystavujte účinkom tepla, nenabíjajte, nepoužívajte ani nenechávajte na miestach s vysokou teplotou.



- V opačnom prípade môže dôjsť k prehrievaniu, vznieteniu alebo explózii.

Výrobok neopravujte ani neopravujte.



- V opačnom prípade môže dôjsť k požiaru, zasiahnutiu elektrickým prúdom alebo poraneniu. O opravu požiadajte autorizované servisné stredisko (výmena batérie a pod.).



Výrobok nikdy nerozoberajte, len pri jeho likvidácii.

- V opačnom prípade môže dôjsť k požiaru, zasiahnutiu elektrickým prúdom alebo poraneniu.



► V prípade výskytu nezrovnalosti alebo poruchy

V prípade výskytu nezrovnalosti alebo poruchy okamžite prestaňte prístroj používať a odpojte adaptér.

- Zanedbaním môže dôjsť k požiaru, zasiahnutiu elektrickým prúdom alebo poraneniu.

<Prípady nezrovnalostí alebo porúch>



- **Hlavná časť, adaptér alebo kábel sú zdeformované alebo neštandardne horúce.**
- **Hlavná časť, adaptér alebo kábel zapáchajú po spálení.**
- **Počas používania alebo nabíjania vychádza z hlavnej časti, adaptéra alebo kábla neštandardný zvuk.**

- Okamžite požiadajte autorizované servisné stredisko o vykonanie kontroly alebo opravy.

VÝSTRAHA

► Napájanie

Adaptér nepripájajte ani neodpájajte od elektrickej zásuvky mokrými rukami.



- V opačnom prípade môže dôjsť k zasiahnutiu elektrickým prúdom alebo poraneniu.

Adaptér na striedavý prúd neponárajte do vody ani ho neumývajte vodou.

Adaptér na striedavý prúd neumiestňujte nad umývadlo alebo vaňu naplnenú vodou.

Pristroj nikdy nepoužívajte, ak je adaptér na striedavý prúd poškodený alebo ak elektrická



zástrčka nie je pevne zasunutá v elektrickej zásuvke. Nepoškodzujte, neupravujte, nasilu neohýbajte, nenatáhujte ani nestáčajte kábel. Taktiež na kábel nič ťažké nekladte a zabránite jeho privretiu.

- V opačnom prípade môže dôjsť k zasiahnutiu elektrickým prúdom alebo k požiaru v dôsledku skratu.

Výrobok nikdy nepoužívajte pri prekročení menovitých hodnôt elektrickej zásuvky alebo kabeláže.



- Prekročenie menovitých hodnôt pripojením veľkého počtu zástrčiek k jednej elektrickej zásuvke môže spôsobiť požiar v dôsledku prehrievania.

Uistite sa, že zariadenie je vždy pripojené k zdroju elektrickej energie so zhodným menovitým napätím uvedeným na adaptéri na striedavý prúd. Úplne zasušite adaptér.



- Zanedbaním môže dôjsť k požiaru alebo zasiahnutiu elektrickým prúdom.

Pri čistení holiaceho strojčeka vodou odpojte adaptér na striedavý prúd.



- Zanedbaním môže dôjsť k zasiahnutiu elektrickým prúdom alebo poraneniu.

Elektrickú zástrčku a konektor pravidelne čistite, aby sa zabránilo usádzaniu prachu.



- Zanedbaním môže dôjsť k požiaru kvôli chybe izolácie spôsobenej vlhkosťou.

► Predchádzanie úrazom

Neumiestňujte v dosahu detí alebo batoliat.



Nenechajte ich prístroj používať.

- Vloženie častí alebo príslušenstva do úst môže spôsobiť nehodu alebo zranenie.

Ak dôjde k náhodnému požitiu oleja, nevyvolávajte vracanie, vypite veľké množstvo vody a spojte sa s lekárom.



Ak dôjde ku kontaktu oleja s očami, okamžite a dôkladne ich vypláchnite tečúcou vodou a spojte sa s lekárom.

- Nedodržiavanie týchto pokynov môže mať za následok fyzické problémy.



UPOZORNENIE

► Ochrana pokožky

Pri aplikácii vonkajšej fólie prístroja na pery alebo inú časť tváre nepoužívajte nadmerný tlak.

Vonkajšiu fóliu prístroja nepoužívajte priamo na znamienka alebo poranenú pokožku.



Nedotýkajte sa častí čepele (kovová časť) na vnútornej čepeľke.

- V opačnom prípade môže dôjsť k poraneniu pokožky alebo ruky.



UPOZORNENIE

Vonkajšiu fóliu prístroja nestláčajte nasilu. Taktiež sa počas používania nedotýkajte vonkajšej fólie prístroja prstami či nechtami.



Tento výrobok nepoužívajte na vlasy na hlave ani na žiadnu inú časť tela.

- Môže dôjsť k poraneniu pokožky alebo k zníženiu životnosti vonkajšej fólie prístroja.



Pred použitím skontrolujte, či nie je vonkajšia fólia prístroja prasknutá alebo zdeformovaná.

- Zanedbanie môže mať za následok poranenie kože.



Pri prenášaní alebo skladovaní umiestnite na holiaci strojček ochranný kryt.

- Zanedbaním môže dôjsť k poraneniu pokožky alebo k zníženiu životnosti vonkajšej fólie prístroja.

► Dodržiavajte nasledujúce opatrenia



Pri skladovaní kábel neovíjajte okolo adaptéra.

- V opačnom prípade môže dôjsť v dôsledku namáhania k zlomeniu vodiča kábla, čo môže spôsobiť požiar, ktorého príčinou je skrat.



Nedovoľte, aby sa na elektrickú zástrčku alebo konektor prilepili kovové predmety alebo špina.

- V opačnom prípade môže dôjsť k zasiahnutiu elektrickým prúdom alebo k požiaru v dôsledku skratu.



Neodpájajte adaptér ani konektor tak, že budete držať kábel.

- V opačnom prípade môže dôjsť k zasiahnutiu elektrickým prúdom alebo poraneniu.



Svoj holiaci strojček nepožičiavajte iným členom rodiny ani iným osobám.

- V opačnom prípade by mohlo dôjsť k infekcii alebo zápalom.



Nevystavujte nárazom o iné predmety a zabráňte pádu.

- V opačnom prípade môže dôjsť k poraneniu.



Ak prístroj nenabíjate, odpojte adaptér od elektrickej zásuvky.

- Zanedbaním môže dôjsť k zasiahnutiu elektrickým prúdom alebo k požiaru v dôsledku zvodu elektrického prúdu cez poškodenú izoláciu.

Manipulácia s vybratou batériou počas likvidácie



NEBEZPEČENSTVO

- Nabíjateľná batéria je určená výlučne na použitie s týmto prístrojom. Batériu nepoužívajte v iných výrobkoch.
- Batériu po vybratí z výrobku nenabíjajte.
- Nevhadzujte ju do ohňa ani ju nevystavujte účinkom tepla.
- Neudierajte do nej, nerozoberajte ju, neupravujte ju ani ju neprepichujte klincom.
- Zabráňte vzájomnému spojeniu kladnej a zápornej koncovky batérie kovovými predmetmi.
- Neprenášajte ani neskladujte batériu spolu s bižutériou, ako sú retiazky či spony do vlasov.
- Nepoužívajte ani nenechávajte batériu na miestach vystavených vysokým teplotám, ako sú miesta na priamom slnku či v blízkosti iných zdrojov tepla.
- Nikdy neodlupujte tubus.
- V opačnom prípade môže dôjsť k prehrievaniu, vznieteniu alebo explózií.



VÝSTRAHA



Po vybratí nabíjateľnú batériu nenechávajte v dosahu detí a batoliat.

- Batéria v prípade náhodného požitia ohrozí zdravie. Ak k tomu dôjde, okamžite sa poraďte s lekárom.



Ak dochádza k unikaniu kvapaliny z batérie a príde do kontaktu s očami, oči si nešúchajte a dôkladne ich vypláchnite čistou vodou, napríklad vodou z vodovodu.

- Zanedbaním môže dôjsť k poraneniu očí. Okamžite sa poraďte s lekárom.



UPOZORNENIE



Ak dochádza k unikaniu kvapaliny z batérie a príde do kontaktu s kožou alebo odevom, vykonajte opláchnutie čistou vodou, napríklad vodou z vodovodu.

Zanedbaním môže dôjsť k zápalu.

Určené použitie

- Hoďte sa spôsobom mokrého holenia s penou na holenie minimálne tri týždne a všimajte si rozdiel. Na holiaci strojček na mokré a suché holenie si musíte chvíľu zvykať, pretože vaša pokožka i brada si vyžadujú vždy asi mesiac na to, aby sa prispôbili novému spôsobu holenia.
- Zabráňte kontaktu vonkajšej fólie prístroja s tvrdým predmetom.
V opačnom prípade môže dôjsť k poškodeniu čepelí, pretože sú veľmi tenké a ľahko sa zdeformujú.
- Hlavnú časť nesušte sušičom ani teplovzdušným ohrievačom.
V opačnom prípade môže dôjsť k poruche alebo deformácii súčastí.
- Holiaci strojček nenechávajte s odpojeným rámom fólie na priamom slnku.
V opačnom prípade môže dôjsť k zhoršeniu vlastností vodotesnej gúmy a k zníženiu vodotesnosti, čo môže viesť k poruche.
- Po použití odložte holiaci strojček na mieste s nízkou vlhkosťou.
Zanedbaním môže dôjsť k poruche spôsobenej kondenzáciou alebo hrdzou.
- Obidve vnútorné čepele ponechajte zasunuté. Ak je zasunutá iba jedna z vnútorných čepelí, holiaci strojček sa môže poškodiť.
- Ak čistíte holiaci strojček vodou, nepoužívajte slanú alebo horúcu vodu. Nenamáčajte holiaci strojček do vody na dlho.
- Pred použitím hrebeňového násadca skontrolujte jeho správne nainštalovanie. Opomenutie môže mať za následok zastrihnutie brady príliš nkrátko.

GB

D

F

I

NL

E

DK

P

N

S

FIN

PL

CZ

SK

H

RO

TR

Popis jednotlivých častí

A Hlavná časť

- ① Ochranný kryt
- ② Vonkajšia fólia prístroja
- ③ Rám fólie
- ④ Hlavný vypínač
- ⑤ Displej s indikátormi
 - a. Indikátor snímača holenia (☁)
 - b. Indikátor výkonu batérie (↔)
 - c. Indikátor blokovania vypínača (🔒)
 - d. Indikátor stavu nabitia (➡)
- ⑥ Zásuvka prístroja
- ⑦ Tlačidlá uvoľnenia rámu fólie
- ⑧ Časť s vonkajšou fóliou
- ⑨ Vnútorne čepele
- ⑩ Zastrihávač
- ⑪ Rukoväť zastrihávača
- ⑫ Tlačidlá uvoľnenia vonkajšej fólie prístroja

B Adaptér na striedavý prúd (RE7-87)

- ⑬ Adaptér
- ⑭ Elektrická zástrčka
- ⑮ Konektor
- ⑯ Kábel

C Hrebeňový násadec na úpravu dĺžky (1 až 3 mm) ES-LL41

- ⑰ Tlačidlá na uvoľnenie hrebeňového násadca

D Hrebeňový násadec na úpravu dĺžky (5 až 7 mm) ES-LL41

- ⑰ Tlačidlá na uvoľnenie hrebeňového násadca

Príslušenstvo

E Čistiaca kefka

F Olej

G Návod na obsluhu

H Záručný list

Príprava

Nabíjanie holiaceho strojčeka

- Vypnite holiaci strojček.
- Zo zásuvky prístroja utrite kvapky vody.

1. Zástrčku prístroja [B] [15] zastrčte do zásuvky prístroja.

2. Adaptér [B] [13] pripojte do domácej elektrickej zásuvky.

- Skontrolujte, či indikátor stavu nabitia (➡) svieti.
- Nabíjanie sa ukončí po približne 1 hodine.

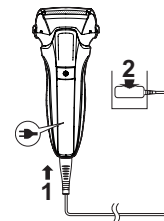

3. Do dokončení nabíjania odpojte adaptér.

Poznámka

Počas nabíjania nie je možné holiaci strojček používať.

Počas nabíjania



Indikátor stavu nabitia (➡) svieti.

Po dokončení nabíjania



Indikátor stavu nabitia (➡) zhasne.

Nadmerné nabitie



Indikátor stavu nabitia (➡) blikne dvakrát každú sekundu.

Poznámky

- Ak po dokončení nabíjania zapnete zapojený holiaci strojček hlavným vypínačom, dôjde k rozsvieteniu indikátora stavu nabitia (➡); tento indikátor po 5 sekundách zhasne. Znamená to, že holiaci strojček je úplne nabitý.
- Pri prvom nabíjaní holiaceho strojčka, alebo ak ste ho nepoužívali viac ako 6 mesiacov, môže dôjsť k zmene času nabíjania alebo indikátor stavu nabitia (➡) nemusí niekoľko minút svietiť. Môže sa napokon rozsvietiť neskôr po pripojení.
- Odporúčaná teplota okolia pre nabíjanie je 10 °C – 35 °C. V prípade nabíjania pri veľmi vysokých alebo veľmi nízkych teplotách sa batéria môže nabíjať dlhšie alebo indikátor stavu nabitia (➡) bude rýchlo blikať a batéria sa nemusí nabíjať správne.
- Na jedno úplné nabitie možno holiaci strojček používať asi 2 týždne.
(Pri každodennom používaní na holenie nasucho v trvaní 3 minút pri teplote okolia v rozsahu 20 °C – 30 °C.) Počet dní používania sa líši v závislosti od nasledujúcich predpokladov:
 - Hrúbka chlpkov brady
 - Tlak vyvíjaný na pokožku
 - Časť používania režimu akustického vibračného čistenia
 - Používanie zastrihávacieho násadca
- Ak počas používania alebo nabíjania prístroja dochádza k šumu z rádia alebo iných zdrojov, prejdite na iné miesto, kde budete prístroj používať.

Spôsob používania

Používanie holiaceho strojčka

1. Stlačte a vykonávajte holenie.

- Do činnosti sa uvedie “snímač holenia”, ktorý automaticky nastavuje výkon v závislosti od hustoty brady. Holenie sa bude vykonávať s vysokým výkonom na miestach, kde je brada hustá, a so zníženým výkonom na miestach, kde je brada riedka, aby sa znížila záťaž na pokožku.
- Ak bliká indikátor blokovania vypínača (🔒), napájanie nemožno zapnúť, pretože hlavný vypínač je zablokovaný. Hlavný vypínač stlačte na viac než 2 sekundy, čím ho odblokujete.
(Pozrite stranu 277.)



Tipy na lepšie oholenie

Aplikujte celú vonkajšiu fóliu prístroja kolmo na pokožku a holenie vykonávajte pomalým posúvaním holiaceho strojčka po tvári proti smeru rastu brady.

- Brada v hornej časti hrdla a v jeho okolí sa holí ľahšie po natiahnutí pokožky tak, aby brada stála.
- Aby nedošlo k poškodeniu vonkajšej fólie prístroja, nevykonávajte holenie len s jednou časťou vonkajšej fólie prístroja.

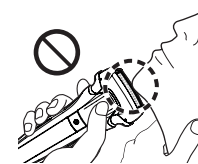
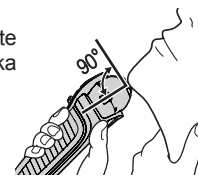

2. Po dokončení stlačte .

Počas používania



Indikátor snímača holenia () bliká.

V prípade nízkej kapacity batérie



Indikátor výkonu batérie () bude po stlačení hlavného vypínača blikáť 5 sekúnd. Prístroj po vypnutí dvakrát pípne.

- Keď indikátor výkonu batérie () začne blikáť, budete sa môcť oholiť ešte 2- alebo 3-krát. (Líši sa to v závislosti od používania.)

Poznámky

- Prístroj nemusí pri teplote okolia menej ako 5 °C fungovať.
- Snímač holenia nemusí reagovať, čo závisí od typu a množstva holiaceho gélu. Nie je to žiadny nezvyčajný jav.
- Snímač holenia nemusí v závislosti od hrúbky chĺpkov brady alebo množstva odstrihnutých chĺpkov brady v hlavici holiaceho strojčeka reagovať a zvuk pohonu sa nemusí zmeniť. Nie je to žiadny nezvyčajný jav.









- Aby ste predišli chybnej prevádzke, počas používania holiaceho strojčeka položte svoje prsty na opierky na prsty.







- Režim akustického vibračného čistenia sa aktivuje, keď sa hlavný vypínač podrží stlačený dlhšie ako 2 sekundy, ak nie je holiaci strojček v činnosti (blokovanie vypínača je odblokované). (Pozrite stranu 279.)
V tomto režime sa nemôžete holiť.

► Blokovanie/odblokovanie hlavného vypínača

Blokovanie hlavného vypínača

- | | | |
|--|--|--|
| <p>1. Raz stlačte  a potom ho uvoľnite.</p> <ul style="list-style-type: none">• Holiaci strojček začne vykonávať činnosť.  | <p>2.  stlačte na dlhšie ako 2 sekundy, kým sa nerozsvieti indikátor blokovania vypínača () .</p> <ul style="list-style-type: none">• Holiaci strojček prestane vykonávať činnosť.  | <p>3.  uvoľnite.</p> <ul style="list-style-type: none">• Indikátor blokovania vypínača () sa rozsvieti na 5 sekúnd a potom zhasne.  |
|--|--|--|

Odblokovanie hlavného vypínača

1.  stlačte na dlhšie ako 2 sekundy, kým nezhasne indikátor blokovania vypínača .
2. Keď začne holiaci strojček vykonávať činnosť,  uvoľnite.
 - Indikátor blokovania vypínača  sa vypne.



► Používanie zastrihávača

1. Vysuňte rukoväť zastrihávača smerom nahor.
2. Stlačte  a používajte ho.

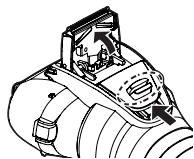

Stlačte a podržte horné tlačidlo  a znížte zastrihávač posunutím rukoväti zastrihávača nadol.

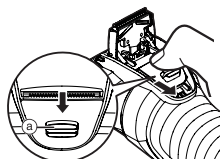

Tipy na lepšie používanie

Okraj zastrihávača priložte opatrne kolmo na pokožku a pohybujte s ním pomaly v smere šípky.

Strihanie bokombrád alebo tvarovanie brady



Predbežné holenie dlhých brád



Používanie hrebeňového násadca **ES-LL41**

- Vypnite holiaci strojček.
- Pred a po každom použití naneste na zastrihávač olej. (Pozrite stranu 280.)
- Nepoužívajte s aplikovaním holiacich krémov ani ak je brada mokrá. Mokrú bradu sa prílepi k pokožke alebo sa vytvoria zhluky, čo čepeľ ťažko odstrihne.
- Pred strihaním bradu a bokombrady učešte.

1. Vysuňte rukoväť zastrihávača smerom nahor.

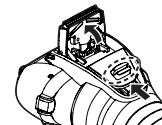

2. Hrebeňový násadec namontujte na hlavnú časť, kým neklikne.

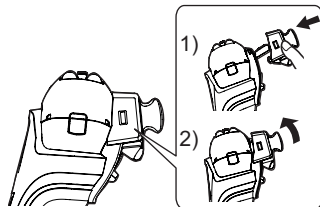

3. Posúvaním páčky na nastavenie dĺžky strihania doľava alebo doprava nastavíte požadovanú dĺžku strihania.

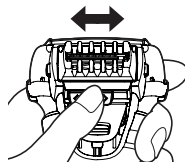

Dĺžka strihania (mm) (pribl.)	Zodpovedajúca poloha páčky na nastavenie dĺžky strihania a značky dĺžky strihania		
1 mm			
2 mm	1 mm	2 mm	3 mm
3 mm			
5 mm	5 mm	6 mm	7 mm
6 mm			
7 mm			

4. Holiaci strojček zapnite, hrebeň hrebeňového násadca priložte k pokožke a pohybom zastrihávača ostrihajte bradu.

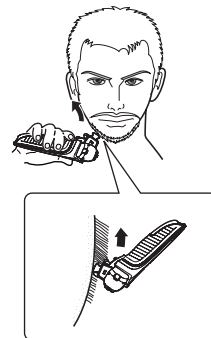

5. Hrebeňový násadec demontujte stlačením a podržaním tlačidiel na uvoľnenie hrebeňového násadca.

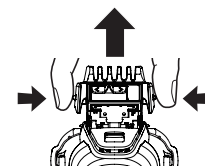

Poznámky

- Pri montáži alebo demontáži hrebeňového násadca dávajte pozor, aby ste si neporezali čepeľou ruku.
- Pri strihaní brady veľkého objemu sa vnútri hrebeňového násadca môžu hromadiť odstrihnuté chlpy, preto ich po každom použití zlikvidujte. (Pozrite stranu 279.)
- Ak nebude hrebeňový násadec správne namontovaný, môže sa počas používania uvoľniť s následkom nadmerného strihania.
- Brada môže byť niekedy dlhšia, než je nastavená dĺžka strihania.
- Ak je brada veľmi dlhá, môže to mať vplyv na výsledok strihania. Pred použitím zastrihávača ostrihajte bradu na približne 2 cm.

Čistenie holiaceho strojčeka

Holiaci strojček odporúčame čistiť po každom použití.

Vyčistenie vodou

• Vypnite holiaci strojček a odpojte adaptér na striedavý prúd.

1. Na vonkajšiu fóliu prístroja [A2] naneste mydlo na ruky a trochu vody.



2. Stlačením [1] na viac ako 2 sekundy aktivujete režim akustického vibračného čistenia.

- Striekanie peny je potlačené.
- Indikátor výkonu batérie (↔) a indikátor stavu nabitia (→) blikajú striedavo.
- Asi po 20 sekundách sa holiaci strojček automaticky vypne alebo ho môžete vypnúť stlačením hlavného vypínača.

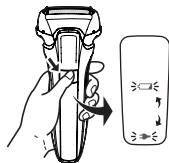

3. Demontujte časť s vonkajšou fóliou.

- Na strane 280 si pozrite informácie o demontáži časti s vonkajšou fóliou.

4. Tečúcou vodou očistíte holiaci strojček, časť s vonkajšou fóliou, zastrihávač a hrebeňový násadec.

- Možnosť postriekania sa zníži opláchnutím holiaceho strojčeka v režime akustického vibračného čistenia.
- Po opláchnutí vodou potrate niekoľkokrát holiacim strojčekom hore a dolu a odstráňte tak prebytočnú vlhkosť a potom poutierajte akékoľvek kvapky vody suchou handričkou.

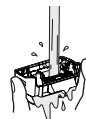
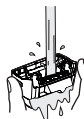
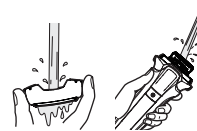

ES-LL41
1-3 mm

ES-LL41
5-7 mm

5. Časť s vonkajšou fóliou, holiaci strojček, zastrihávač a hrebeňový nástavec nechajte dôkladne vyschnúť.

- Nechajte holiaci strojček vyschnúť v tieni, pričom sa vyhýbajte priamemu slnečnému svetlu.

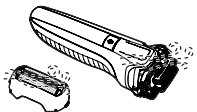

ES-LL41
1-3 mm

ES-LL41
5-7 mm

GB

D

F

I

NL

E

DK

P

N

S

FIN

PL

CZ

SK

H

RO

TR

6. Holiaci strojček namažte.

Zachová sa plynulý pohyb čepele a pohodlné holenie.

1. Na každú z vonkajších fólií prístroja kvapnite jednu kvapku oleja.
2. Zodvihnite zastrihávač a kvapnite kvapku oleja.
3. Zapnite holiaci strojček a nechajte ho približne päť sekúnd bežať.
4. Vypnite holiaci strojček a pomocou mäkkej tkaniny utrite zvyšný olej z vonkajšej fólie prístroja.

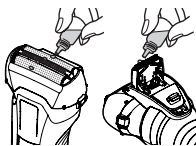

Poznámky

- Počas vypúšťania vody dávajte pozor, aby nedošlo k nárazu hlavnej časti o umývadlo ani iný predmet. V opačnom prípade môže dôjsť k poruche.
- Neutierajte pomocou rozpúšťadiel, benzínu, alkoholu, atď. V opačnom prípade môže dôjsť k poruche, popraskaniu alebo strate sfarbenia jednotlivých častí. Poutierajte zriedenou mydlovou vodou.
- Nepoužívajte žiadne kuchynské ani kúpeľňové čistiace prostriedky okrem mydla na ruky. V opačnom prípade môže dôjsť k poruche.

Čistenie kefkou

Odstráňte časť s vonkajšou fóliou a vnútorné čepele. (Pozrite stranu 280-281.)

► Čistenie pomocou dlhej kefkы

Časť s vonkajšou fóliou [A 8], vonkajšiu fóliu prístroja [A 2], hlavnú časť [A 1] a zastrihávač [A 10] vyčistite pomocou dlhej kefkы.

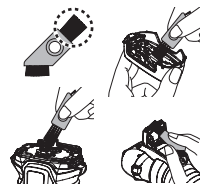

► Čistenie pomocou krátkej kefkы

- Pomocou krátkej kefkы vyčistite vnútorné čepele [A 9] pohybom v znázornenom smere.
- Nepohybujte krátkou kefkou kolmo proti čepeľiam, pretože by sa poškodili vnútorné čepele a ovplyvnilo by to ich ostrosť.

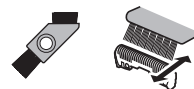

Výmena vonkajšej fólie prístroja a vnútorných čepeľí

Vonkajšia fólia prístroja	raz za rok
Vnútorné čepele	raz za dva roky

► Odpájanie časti s vonkajšou fóliou

Stlačte tlačidlá uvoľnenia rámu fólie [A 7] a vysuňte časť s vonkajšou fóliou [A 8] smerom hore.

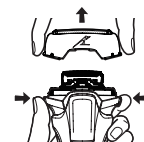

► Výmena vonkajšej fólie prístroja

1. Stlačte tlačidlá uvoľnenia vonkajšej fólie prístroja [A12] a potiahnite vonkajšiu fóliu prístroja smerom dolu [A2].

- Tlačidlá uvoľnenia vonkajšej fólie prístroja nestláčajte nadmernou silou.

V opačnom prípade sa môže vonkajšia fólia prístroja ohnúť, čo znemožní nasadenie rámu fólie.

2. Značky rámu fólie (♣) a vonkajšej fólie prístroja (Δ) zarovnajte a jednotlivé časti bezpečne spojte, až kým nekliknú.

► Výmena vnútorných čepelí

1. Vnútorne čepele [A9] vyberajte po jednej.

2. Vnútorne čepele vkladajte po jednej.

► Nasadenie časti s vonkajšou fóliou

Po otočení značky rámu fólie (♣) dopredu môžete kliknutím bezpečne pripojiť časť s vonkajšou fóliou [A8] k jednotke holiaceho strojčeka.

Poznámka

Nevyhadzujte rám fólie.

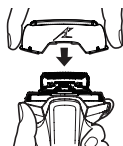
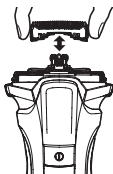
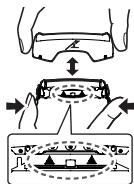

Najčastejšie otázky

Otázka	Odpoveď
Znehodnotí sa batéria, ak sa nebude dlhodobo používať?	► Batéria sa znehodnotí po viac než 6 mesiacoch nepoužívania, preto aspoň raz za 6 mesiacov batériu úplne nabite.
Môžem holiaci strojček nabiť po každom použití?	► Používa sa lítium-iónová batéria, preto nabitie po každom použití nemá na životnosť batérie vplyv.
Prečo by sa mal adaptér po nabití odpojiť?	► Nabíjanie batérie dlhšie ako 1 hodinu nebude mať vplyv na výkon batérie, ale odpojte adaptér kvôli bezpečnosti a šetreniu energie.
Čo obsahuje predpísaný olej?	► Olej obsahuje tekutý parafín.
Prečo prístroj po vypnutí dvakrát pípne?	► Tento zvuk indikuje slabý výkon batérie. Prístroj nabite.

Riešenie problémov

Vykonajte nasledujúce činnosti.

Ak problém nemožno vyriešiť, kontaktujte predajňu, kde ste jednotku zakúpili alebo o opravu požiadajte servisné stredisko autorizované spoločnosťou Panasonic.

Problém	Činnosť
Hlavným vypínačom nemožno prístroj zapnúť.	<ul style="list-style-type: none"> ▶ Odblokujte blokovanie vypínača. (Pozrite stranu 277.)
Snímač holenia nereaguje.	<p>Snímač holenia nemusí v závislosti od hrúbky chlčpov brady alebo množstva odstrihnutých chlčpov</p> <ul style="list-style-type: none"> ▶ brady v hlavici holiaceho strojčka reagovať a zvuk pohonu sa nemusí zmeniť. Nie je to žiadny nezvyčajný jav. <p>Snímač holenia nemusí reagovať, čo závisí od typu a množstva holiaceho gélu. Nie je to žiadny nezvyčajný jav.</p> <ul style="list-style-type: none"> ▶ Snímač holenia nemusí reagovať, ak je zostávajúci výkon batérie nízky. Ak k tomu dôjde, holiaci strojček nabite. <p>Naneste olej. (Pozrite stranu 280.)</p> <ul style="list-style-type: none"> ▶ Snímač holenia nemusí reagovať, ak na čepeliach nie je dostatok oleja.

Problém	Činnosť
Snímač holenia reaguje, aj ak sa holiaci strojček nedotýka pokožky.	<p>Z holiaceho strojčka odstráňte odrezky chlčpov z brady.</p> <ul style="list-style-type: none"> ▶ Keď je holiaci strojček nadmerne znečistený, umyte ho vodou. (Pozrite stranu 279.) <p>Vymeňte vonkajšiu fóliu prístroja a/alebo vnútorné čepele.</p> <p>Očakávaná životnosť vonkajšej fólie prístroja a vnútorných čepelí:</p> <ul style="list-style-type: none"> ▶ Vonkajšia fólia prístroja: Približne 1 rok Vnútorné čepele: Približne 2 roky
Prevádzkový čas je aj po nabití krátky.	<ul style="list-style-type: none"> ▶ Naneste olej. ▶ Možno to zlepšiť vyčistením po každom holení. ▶ Keď sa počet použití na jedno nabitie začne znižovať, životnosť batérie je takmer na konci.

Problém	Činnosť
Holiaci strojček nefunguje ani po nabití.	<ul style="list-style-type: none"> ▶ Prístroj používajte pri okolitej teplote približne 5 °C a viac. ▶ Životnosť batérie je takmer na konci. <p>Holiaci strojček nefunguje s pripojeným adaptérom na striedavý prúd.</p> <ul style="list-style-type: none"> ▶ Po dostatočnom nabití holiaci strojček používajte s odpojeným adaptérom na striedavý prúd.
Zvuk pohonu sa počas holenia mení.	<ul style="list-style-type: none"> ▶ Snímač holenia je v prevádzke. Zvuk sa mení v závislosti od hrúbky chlípok.
Prístroj vydáva hlasný zvuk.	<p>Naneste olej.</p> <p>Čepele sa nebudú pohybovať</p> <ul style="list-style-type: none"> ▶ plynulo, ak na nich nie je žiadny olej, pričom budú vyžadovať viac energie. <p>Holiaci strojček vydáva vysoký zvuk kvôli lineárnemu motorovému pohonu. Nepredstavuje to problém.</p> <ul style="list-style-type: none"> ▶ Skontrolujte správnosť namontovania čepeľí. ▶ Vonkajšiu fóliu prístroja očistite kefkou. (Pozrite stranu 280.)
Zápach je silnejší.	<ul style="list-style-type: none"> ▶ Možno to zlepšiť vyčistením po každom holení.

Problém	Činnosť
Odseknuté chlípky lietajú všade naokolo.	<p>Možno to zlepšiť vyčistením po každom holení.</p> <ul style="list-style-type: none"> ▶ Ak na vnútorné čepele prífnú zvyšky po holení, vnútorné čepele vyčistite pomocou kefky.
Vonkajšia fólia prístroja je horúca.	<ul style="list-style-type: none"> ▶ Naneste olej. <p>Skontrolujte, či nie je vonkajšia fólia systému poškodená alebo zdeformovaná. Pokiaľ áno, vymeňte ju. (Pozrite stranu 281.)</p> <ul style="list-style-type: none"> ▶ Možno to zlepšiť vyčistením po každom holení. <p>Vymeňte vonkajšiu fóliu prístroja a/ alebo vnútorné čepele.</p> <p>Očakávaná životnosť vonkajšej fólie prístroja a vnútorných čepeľí:</p> <p>Vonkajšia fólia prístroja: Približne 1 rok</p> <p>Vnútorné čepele: Približne 2 roky</p> <ul style="list-style-type: none"> ▶ Naneste olej.



Servis

Kontakt

Navštívte webové stránky Panasonic <http://www.panasonic.com> alebo kontaktujte autorizované servisné stredisko (Jeho kontaktnú adresu nájdete v celoeurópskom záručnom liste.), ak potrebujete informácie alebo ak došlo k poškodeniu holiaceho strojčeka alebo adaptéra na striedavý prúd.

Náhradné diely

Náhradné diely kúpite u predajcu alebo v servisnom stredisku.

Náhradné diely pre ES-LL41/ES-LL21	Vonkajšia fólia prístroja a vnútorné čepele	WES9013
	Vonkajšia fólia prístroja	WES9087
	Vnútorné čepele	WES9068

Životnosť batérie

Životnosť batérie je 3 roky. Batéria v tomto holiacom strojčeku nie je koncipovaná tak, aby si ju vymieňal spotrebiteľ sám. Batériu nechajte vymeniť v autorizovanom servise.

Informácie o ochrane životného prostredia a recyklovaní materiálu

Tento holiaci strojček obsahuje lítium-iónovú batériu. Batériu, prosím, odovzdajte na likvidáciu na oficiálne určenom mieste, ak také vo vašej krajine existuje.

Likvidácia opotrebovaných zariadení a batérií Len pre Európsku úniu a krajiny so systémom recyklácie



Tieto symboly uvádzané na výrobkoch, balení a/alebo v sprievodnej dokumentácii informujú o tom, že opotrebované elektrické a elektronické výrobky a batérie sa nesmú likvidovať ako bežný domový odpad.

V záujme zabezpečenia správneho spôsobu likvidácie, spracovania a recyklácie odovzdajte opotrebované výrobky a batérie na špecializovanom zbernom mieste v súlade s platnou legislatívou.

Správnym spôsobom likvidácie týchto výrobkov a batérií prispějete k zachovaniu cenných zdrojov a predídete prípadným negatívnym dopadom na ľudské zdravie a životné prostredie.

Podrobnejšie informácie o zbere a recyklácii vám poskytnú miestne úrady.

Pri nesprávnej likvidácii tohto druhu odpadu môžu byť v súlade s platnou legislatívou udelené pokuty.

Poznámka týkajúca sa symbolu batérie (spodný symbol)

Tento symbol môže byť použitý spolu so symbolom chemickej značky. V takom prípade vyhovuje požiadavke stanovenej Smernicou týkajúcou sa príslušnej chemikálie.



Zneškodnenie zabudovanej nabíjateľnej batérie

Pred likvidáciou holiaceho strojčeka z neho vyberte zabudovanú nabíjateľnú batériu.

Batériu bezpečným spôsobom zlikvidujte.

Zabezpečte, aby bola batéria zneškodnená na úradne ustanovenom mieste, ak také existuje.

Tento obrázok sa môže používať len pri likvidácii holiaceho strojčeka a nesmie sa používať na jeho opravu. Ak holiaci strojček svojpomocne rozoberiete, nebude viac vodovzdorný, čo môže spôsobiť poruchu.

- Vyberte holiaci strojček z adaptéra na striedavý prúd.
- Stlačením hlavného vypínača prístroj zapnite a potom nechajte pracovať, pokiaľ sa batéria celkom nevybíje.
- Podľa obrázky vykonajte kroky ① až ⑦ a batériu vyberte.
- Dávajte pozor, aby ste neskratovali kladnú a zápornú koncovku vybratej batérie, a koncovky odizolujte tak, že na ne aplikujete pásky.

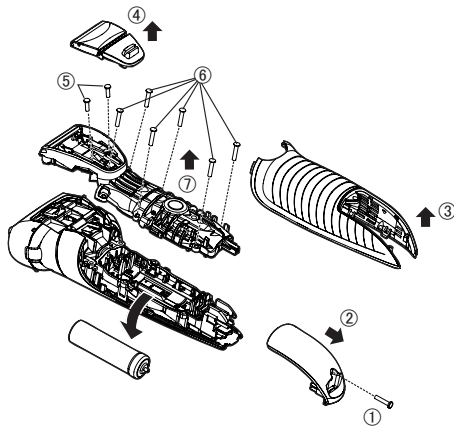

Technické údaje

Zdroj energie	Pozrite si štítok na adaptéri na striedavý prúd. (Automatický prevod napätia)
Napätie motora	3,6 V $\overline{=}$
Čas nabíjania	Približne 1 hodina
Akustický hluk vo vzduchu	V režime holenia: 63 (dB (A) pri 1 pW) V režime zastrihávania: 65 (dB (A) pri 1 pW)

Tento výrobok je určený iba na domáce použitie.

Panasonic

Használati utasítás

Újratölthető villanyborotva (háztartási használatra)

Típuszám ES-LL41
ES-LL21

Tartalomjegyzék

Biztonsági előírások	290	GYIK.....	301
Rendeltetésszerű használat	293	Hibaelhárítás	302
Az alkatrészek azonosítása	294	Szerviz	304
Előkészületek.....	294	Környezetvédelem és újrahasznosítás	304
Használat.....	295	Műszaki adatok.....	305
A borotva tisztítása	299		
A készülék külső szitájának és belső vágókéseinek cseréje	300		

Köszönjük, hogy megvásárolta ezt a Panasonic terméket.

A készülék használata előtt olvassa végig ezt a használati utasítást, és tegye el, mert később szüksége lehet rá.

287

Vigyázat

- A készüléket 8 éven aluli gyermekek, csökkent fizikai, érzékelési és szellemi képességekkel rendelkező, valamint az efféle készülékek használatában járatlan személyek csak felügyelet mellett, vagy a készülék biztonságos használatának és a használattal járó veszélyek ismertetése után használhatják. Gyermekek ne játsszanak a készülékkel. A tisztítást és a karbantartást ne végezze a gyermek felügyelet nélkül.
- A tápkábelt nem lehet kicserélni. Ha megsérült, a hálózati adaptert le kell selejtezni.
- Ez a NEDVES/SZÁRAZ borotva egyaránt használható nedves (borotvahabbal) és száraz borotválkozáshoz. A vízálló borotva zuhanyzóban is használható és vízzel

tisztítható. Az alábbi szimbólum azt jelzi, hogy a készülék fürdőkádban vagy zuhanyzóban is használható.



- Ehhez a borotvához csak a mellékelt hálózati adaptert használja. Továbbá, ne használja ezt az adaptert semmilyen más készülékhez. (Lásd 294. oldal.)
- Az alábbi szimbólum azt jelzi, hogy egy különleges leválasztható tápegység szükséges a készülék hálózati áramhoz való csatlakoztatásához. A tápegység referenciatípusa a szimbólum közelében van feltüntetve.



Biztonsági előírások



A sérülések, haláleset, áramütés, tűzveszély, és vagyoni kár csökkentése érdekében mindig kövesse az alábbi biztonsági óvintézkedéseket.

A szimbólumok jelentése

A következő szimbólumokkal osztályozzuk és írjuk le a jelölés figyelmen kívül hagyása és a nem megfelelő használat okozta veszély, sérülés, és vagyoni kár mértékét.

	VESZÉLY	Súlyos sérülést vagy halált okozó veszélyt jelöl.
	FIGYELEM	Potenciális veszélyt jelent, amely sérülést vagy halált okozhat.
	VIGYÁZAT	Olyan veszélyre hívja fel a figyelmet, amely kisebb sérülést, valamint anyagi kárt okozhat.

A következő szimbólumokat használjuk a betartandó utasítások osztályozására és leírására.

	Ezt a szimbólumot használjuk, hogy a felhasználókat olyan specifikus kezelési eljárásra figyelmeztessük, amelyet nem szabad végrehajtani.
	Ezt a szimbólumot használjuk, hogy figyelmeztessük a felhasználókat olyan specifikus kezelési eljárásra, amelyet követni kell a készülék biztonságos működtetéséhez.

FIGYELEM

► Ez a termék

Ez a borotva beépített tölthető akkumulátorral rendelkezik. Ne dobja tűzbe, ne helyezze hőforrás közelébe, ne töltsse, ne használja és ne hagyja magas hőmérsékletű környezetben.



- Ez túlmelegedést, öngyulladását vagy robbanást okozhat.

Ne alakítsa át és ne javítsa a készüléket.



- Ez tüzet, áramütést vagy sérülést okozhat.
A javításhoz (akkumulátorcseréhez stb.) vegye fel a kapcsolatot egy hivatalos szervizzel.



Soha ne szerelje szét, kivéve, amikor leselejtezi a terméket.

- Ez tüzet, áramütést vagy sérülést okozhat.

► Rendellenes vagy hibás működés esetén

Azonnal hagyja abba a használatát, és húzza ki az adaptert.

- Ellenkező esetben fennáll a tűz, áramütés vagy sérülés veszélye.

<Rendellenes vagy hibás működés>



- **Deformálódott vagy rendellenesen meleg a főegység, adapter vagy a hálózati kábel.**
- **Éget szagot áraszt a főegység, adapter vagy a hálózati kábel.**
- **Rendellenes hang hallható a főegység, adapter vagy a hálózati kábel használatakor vagy töltéskor.**
 - Azonnal kérje a készülék átvizsgálását, illetve javítását egy hivatalos szervizben.



FIGYELEM

► Áramellátás



Soha ne csatlakoztassa és ne húzza ki vizes kézzel az adaptert.

- Ez áramütést vagy sérülést okozhat.

Ne merítse vízbe, ne tisztítsa vízzel a hálózati adaptert.

Ne helyezze vízzel telt mosdó vagy kád fölé, illetve annak közelébe a hálózati adaptert.

Ne használja az eszközt, ha a hálózati adapter sérült, vagy a csatlakozódugó lazán illeszkedik a hálózati aljzatba.



Ne károsítsa, ne módosítsa, erőszakkal ne hajlítsa, ne húzza, illetve ne csavarja a kábelt. Továbbá, ne helyezzen nehéz tárgyat a kábelre és vigyázzon, nehogy becsípődjön.

- Ezzel áramütést, vagy a rövidzárlat miatt tüzet okozhat.



Ne használja, ha túllépné a fali aljzat vagy a vezetékek névleges terhelhetőségét.

- Ha túl sok dugó csatlakoztatásával túllépi a fali aljzat terhelhetőségét, akkor a túlmelegedés tüzet okozhat.



Minden esetben győződjön meg róla, hogy a készülék a hálózati adapteren feltüntetett névleges feszültségértékének megfelelő elektromos tápforrásra csatlakozik.

Ütközésig dugja be az adaptert.

- Ellenkező esetben fennáll a tűz vagy az áramütés veszélye.



A borotva vízzel való tisztításakor húzza ki a hálózati adaptert.

- Ellenkező esetben fennáll az áramütés vagy sérülés veszélye.



A porlerakódás elkerülése érdekében rendszeresen tisztítsa meg a csatlakozódugót és a készülék csatlakozóját.

- Ennek elmulasztása a nedvesség okozta szigetelési hiba miatt tüzet okozhat.

► Balesetek megelőzése



Ne tárolja olyan helyen, ahol csecsemők vagy gyermekek elérhetik. Ne engedje, hogy ők használják a készüléket.

- A készülék alkatrészeinek vagy tartozékainak szájba vétele balesetet vagy sérülést okozhat.

Ha véletlenül lenyeli az olajat, akkor ne próbálja meg hánytatni magát, igyon sok vizet és forduljon orvoshoz.



Ha az olaj szembe kerül, azonnal és alaposan mossa ki bő vízzel, és forduljon orvoshoz.

- Az utasítások be nem tartása orvoslásra szoruló problémákhoz vezethet.



VIGYÁZAT

► A bőr védelme



Ne nyomja a rendszer külső szitáját erősen a szájához vagy az arca más részéhez. Ne használja a rendszer külső szitáját bőrhibákon vagy sérült bőrfelületen.

Ne érintse meg a belső vágókés (fém) részét.

- Ellenkező esetben megsérülhet a bőre vagy a keze.



VIGYÁZAT

Ne nyomja erősen a rendszer külső szitáját. Továbbá, használat közben ne érintse a rendszer külső szitáját az ujjával vagy a körmével.



A készüléket ne használja a haj vagy bármely más testrész szőrzetének borotválására.

- Ekkor megsérülhet a bőr, vagy csökkenhet a rendszer külső szitájának élettartama.



Használat előtt ellenőrizze, hogy a rendszer külső szitája nincs-e deformálódva vagy megrepedve.

- Ellenkező esetben fennáll a bőrsérülés veszélye.



Szállításkor, illetve tároláskor győződjön meg róla, hogy a borotvára felhelyezte a védősapkát.

- Ellenkező esetben megsérülhet a bőr, vagy csökkenhet a rendszer külső szitájának élettartama.

► Vegye figyelembe az alábbi óvintézkedéseket

Ne tekerje a kábelt szorosan az adapter köré tároláskor.



- Ha ezt teszi, a kábelben lévő vezeték eltörhet és elektromos tüzet vagy zárlatot okozhat töltés közben.



Ne hagyja, hogy fémtárgyak vagy szennyeződés ragadjon a csatlakozódugóra vagy a készülék csatlakozójára.

- Ezzel áramütést, vagy a rövidzárlat miatt tüzet okozhat.



Az adaptert, illetve a készülék csatlakozóját ne a kábelnél fogva húzza ki.

- Ez áramütést vagy sérülést okozhat.



Ne használja a borotvát közösen családtagjaival vagy más személyekkel.

- Ha azt teszi, fertőzést vagy gyulladást okozhat.



Vigyázzon, nehogy a készülék leessen vagy nekiütődjön valaminek!

- Sérüléseket szenvedhet.



Amikor nem tölti a készüléket, húzza ki az adaptert a fali aljzatból.

- Ellenkező esetben a szigetelés elhasználódása miatt fellépő elektromos szivárgás áramütést vagy tüzet okozhat.

Az eltávolított akkumulátor kezelése selejtezőskor



VESZÉLY

- Az akkumulátor kizárólag ehhez a készülékhez használható. Ne használja más termékekhez.
- Ne töltsen az akkumulátort, miután eltávolította a termékből.
- Ne dobja tűzbe, és ne tegye ki hőnek.
- Ne rongálja meg, ne szedje szét, ne módosítsa, illetve ne szúrja fel szöggel.
- Ügyeljen arra, hogy az akkumulátor negatív és pozitív pólusa ne kerüljön egymással érintkezésbe fémtárgyakon keresztül.
- Ne szállítsa vagy tárolja az akkumulátort fém ékszerekkel együtt, mint például nyakláncok vagy hajtűk.
- Ne használja, illetve ne hagyja az akkumulátort olyan helyen, ahol magas hőmérsékletnek lehet kitéve, mint például a közvetlen napfény vagy más hőforrások közelében.
- Soha ne távolítsa el a cső burkolatát.
- Ez túlmelegedést, öngyulladás vagy robbanást okozhat.



FIGYELEM

Miután eltávolította az akkumulátort, tartsa távol azt a gyermekektől és csecsemőktől.



- Az akkumulátor károsítja a szervezetet, ha azt véletlenül lenyeli valaki. Amennyiben ez megtörténne, azonnal értesítsen egy orvost.

Ha az akkumulátorsav kifolyt és a szembe került, ne dörzsölje a szemet, és alaposan öblítse ki tiszta vízzel, például csapvízzel.



- Ellenkező esetben fennáll a szem sérülésének veszélye. Azonnal értesítsen egy orvost.



VIGYÁZAT

Ha az akkumulátorsav kifolyt, és a bőrre vagy a ruházatra került, öblítse le tiszta vízzel, például csapvízzel.



- Ellenkező esetben gyulladást okozhat.

Rendeltetésszerű használat

- Hetente legalább három alkalommal válassza a nedves borotvahabos borotválkozást: érezni fogja a különbséget! A Panasonic nedves/száraz borotvához való hozzászokás kis időt igényel: bőre és arcszöze kb. egy hónap alatt idomul hozzá bármilyen új borotválási módszerhez.
- Ne érintse a rendszer külső szitáját ke mény tárgyakhoz. A vágókések megsérülhetnek ezáltal, mivel nagyon vékonyak és könnyen deformálódnak.
- Ne szárítsa a fөгegységet hajszárítóval vagy ventilátoros hősugárázóval. Ezzel hibás működést vagy az alkatrészek deformációját okozhatja.
- Ne tegye ki a borotvát közvetlen napfény hatásának úgy, hogy a borotvaszita-keret le van választva. Ezzel tönkretelheti a vízálló gumit, és csökkenhet a vízállóság, amely hibás működést okozhat.
- A borotvát használat után alacsony páratartalmú helyen tárolja. Ellenkező esetben hibás működést okozhat a lecsapódás vagy rozsdásodás.
- Hagyja behelyezve mindkét belső vágókést. Ha csak az egyik belső vágókés van behelyezve, a borotva meghibásodhat.
- Ha vízzel tisztítja a borotvát, ne használjon sós vagy forró vizet. Ne áztassa túl sokáig a borotvát a vízben.
- Fésűfeltét használata előtt ellenőrizze, hogy helyesen van-e az feltéve. Ha nem, akkor előfordulhat, hogy túl rövidre lesz vágva szakálla.

GB

D

F

I

NL

E

DK

P

N

S

FIN

PL

CZ

SK

H

RO

TR

Az alkatrészek azonosítása

A Főkészülék

- ① Védősapka
- ② A rendszer külső szitája
- ③ Borotvaszita-keret
- ④ Üzemi kapcsoló
- ⑤ Jelzőfény
 - a. Borotválásérzékelő lámpa (☼)
 - b. Akkumulátor kapacitás jelző (↔)
 - c. Lezárókapcsoló lámpa (🔒)
 - d. Töltés állapotjelző lámpa (➔)
- ⑥ A készülék csatlakozóaljzata
- ⑦ A borotvaszita-keret kioldógombjai
- ⑧ Külső szita rész
- ⑨ Belső vágókések
- ⑩ Nyírófej
- ⑪ A nyírófej fogórésze
- ⑫ A rendszer külső szitájának kioldógombjai

B Hálózati adapter (RE7-87)

- ⑬ Adapter
- ⑭ Csatlakozódugó
- ⑮ A készülék csatlakozója
- ⑯ Kábel

C Fésűfeltét hossz beállítása (1~3 mm)

- ES-LL41**
- ⑰ Fésűfeltét kioldó gombok

D Fésűfeltét hossz beállítása (5~7 mm)

- ES-LL41**
- ⑰ Fésűfeltét kioldó gombok

Tartozékok

- E Tisztítókefe
- F Olaj
- G Használati útmutató
- H Jótállási jegy

Előkészületek

A borotva feltöltése

- Kapcsolja ki a borotvát.
- Törölje le a vízcseppeket a készülék csatlakozóaljzatáról.

1. Dugja a készülék dugóját [B] [15] a készülék aljzatába.

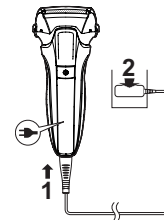

2. Csatlakoztassa az adaptert [B] [13] egy hálózati aljzatba.

- Ellenőrizze, hogy a (➔) töltés állapotjelző lámpa világít-e.
- A töltés kb. 1 óra múlva befejeződik.

3. A töltés befejezése után húzza ki az adaptert az aljzataból.

Megjegyzés

Nem működtetheti a borotvát töltés közben.

Töltés közben



A (➔) töltés állapotjelző lámpa világít.

A töltés befejezése után közvetlenül



Kialszik a töltésállapot lámpa (➔).

Nem megfelelő töltés



A töltés állapotjelző lámpa (➔) másodpercenként kettőt villan.

Megjegyzések

- Miután befejeződött a töltés, ha akkor kapcsolja BE az üzemi kapcsolót, amikor be van dugva a borotva, világítani kezd a töltésállapot lámpa (➔), majd 5 másodperc elteltével kialszik. Ez azt jelzi, hogy teljesen fel van töltve a borotva.
- Ha a borotvát először tölti, vagy ha több mint 6 hónapon keresztül nem használta, a töltési idő eltérhet, illetve a töltés állapotjelző lámpa (➔) nem világít néhány percre. A csatlakoztatás után egy idő múlva kigyullad.
- Ajánlott környezeti hőmérséklet töltéskor: 10 °C–35 °C. Különösen magas vagy alacsony hőmérséklet esetén előfordulhat, hogy a töltés hosszabb időt vesz igénybe, vagy a töltés állapotjelző fény (➔) gyorsan villog, és az akkumulátor nem tölt fel megfelelően.
- A borotva körülbelül 2 hétig használható teljes töltöttség esetén. (Naponta egy 3 perces száraz borotválkozást alapul véve, 20 °C – 30 °C környezeti hőmérsékleten.) A használati napok száma a következő feltételektől függően eltérhet.
 - Szakállerősség
 - A bőrre gyakorolt nyomás
 - A hangvibrációs tisztító üzemmód használatának gyakorisága
 - A nyírófej tartozék használata
- Ha zajt hall a rádióból vagy más forrásból a készülék használata vagy töltése közben, akkor máshol használja a készüléket.

Használat

A borotva használata

1. Nyomja meg a gombot, és kezdjen el borotválkozni.

- Működésbe lép a borotválásérzékelő, amely a szakáll sűrűségétől függően automatikusan szabályozza a készülék teljesítményét. A borotva a sűrű szakállat nagyobb teljesítménnyel, a ritkásabb szakállat alacsonyabb teljesítménnyel nyírja a bőr kímélése érdekében.
- Nem lehet bekapcsolni, ha a lezárókapcsoló lámpa  villog, mert az üzemkapcsoló le van zárva. Tartsa lenyomva az üzemkapcsolót több mint 2 másodpercig a feloldáshoz. (Lásd 297. oldal.)



Tipppek a hatékonyabb borotválkozáshoz

A rendszer teljes külső szitáját nyomja merőlegesen a bőrre, majd a szakáll növéseivel ellentétes irányban lassan húzza végig a bőrén a borotvát.

- Az áll alatt és a nyak elülső részén könnyebb a borotválkozás, ha a bőrt megfeszíti, így ugyanis a szőrszálak felfelé állnak.
- A rendszer külső szitája épségének megőrzése érdekében a szita teljes felületét használja.

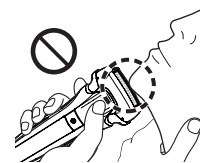
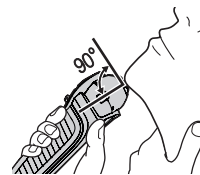

2. Ha végzett, nyomja meg a gombot.

Használat közben



A borotválásérzékelő lámpa () villog.

Amikor az akkumulátor töltése alacsony



Az üzemi kapcsoló megnyomását követően 5 másodpercig villog az akkumulátor kapacitás lámpa (). A készülék kétszer sípol kikapcsolás után.

- 2 - 3 alkalommal borotválkozhat meg, miután villog az akkumulátor kapacitás lámpa () (a használat módjától függően).

Megjegyzések

- Előfordulhat, hogy a készülék nem működik 5 °C-nál alacsonyabb környezeti hőmérséklet esetén.
- Lehetséges, hogy a borotvazselé mennyiségétől és fajtájától függően a borotválásérzékelő nem működik, de ez normális.
- A szakáll sűrűségétől vagy a borotvafejben lévő levágott szakáll mennyiségétől függően előfordulhat, hogy a borotválásérzékelő nem kapcsol be, és a hajtómotor hangja nem változik. Ez nem rendellenes működés.









- A hibás működés megakadályozására tegye az ujjait a hüvelykujj támaszra, amikor használja a borotvát.





- A hangvibrációs tisztító üzemmód bekapcsolásához legalább 2 másodpercig tartsa lenyomva a kikapcsolt borotva üzemkapcsolóját (a kapcsoló zár ki van oldva). (Lásd 299. oldal.)
Ebben az üzemmódban nem borotválkozhat.

► Az üzemkapcsoló lezárása és feloldása

Az üzemkapcsoló lezárása

<p>1. Nyomja meg egyszer a  gombot, majd engedje el.</p> <ul style="list-style-type: none">• A borotva működni kezd. 	<p>2. Nyomja a  gombot több mint 2 másodpercig, amíg a lezárókapcsoló lámpa () be nem kapcsol.</p> <ul style="list-style-type: none">• A borotva leáll. 	<p>3. Engedje el a  gombot.</p> <ul style="list-style-type: none">• A lezárókapcsoló lámpa () 5 másodpercre bekapcsol, majd kialszik. 
---	---	---

Az üzempajcsoló feloldása

1. Nyomja meg a  gombot több mint 2 másodpercig, amíg a lezárókapcsoló lámpa  ki nem kapcsol.



2. Mikor a borotva működni kezd, engedje el a  gombot.

- A lezárókapcsoló lámpa  kialszik.



► A nyírófej használata

1. Csúsztassa a nyírófej fogórészét felfele.
2. Nyomja meg a  gombot, és kezdje el a készülék használatát.

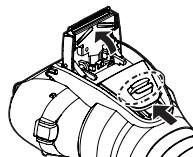

Tartsa lenyomva a felső gombot , és csúsztassa le a nyírófej fogórészét, hogy a nyírófej lesüllyedjen.

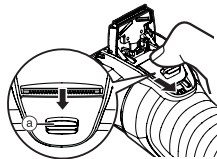

Tippek a hatékonyabb használathoz

Helyezze merőlegesen, finoman a bőrre a nyírófej szélét, majd lassan mozgassa a nyíl irányába.

Barkó vágása vagy szakáll formázása



Hosszabb szakáll előzetes nyírása



A fésűfeltét használata **ES-LL41**

- Kapcsolja ki a borotvát.
- Tegyen olajat a nyírófejre minden használat előtt és után. (Lásd 300. oldal.)
- Ne használja borotvakrémmel vagy nedves szakáll esetén. A bőrhöz tapad vagy csomósodik a nedves szakáll, mely nehezíti teszi a kés számára a vágást.
- Nyírás előtt fésülje meg a szakállat vagy a barkót.

1. Csúsztassa a nyírófej fogórészét felfelé.

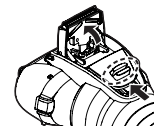

A borotva tisztítása

Javasoljuk, hogy minden használatot követően tisztítsa meg a borotvát.

Tisztítás vízzel

- Kapcsolja ki a borotvát, és húzza ki a hálózati adaptert.

1. Kenje be folyékony szappannal és vízzel a rendszer külső szitáját [A②].



2. A hangvibrációs tisztító üzemmód bekapcsolásához tartsa lenyomva a [A①] gombot legalább 2 másodpercig.

- A készülék kevésbé fröcskölí szét a habot.
- Az akkumulátor kapacitás jelző (↔) és a töltöttségi szintet jelző lámpa (→) felváltva villog.
- Nagyjából 20 másodperc múlva automatikusan kikapcsol, illetve az üzemkapcsolóval is kikapcsolhatja.

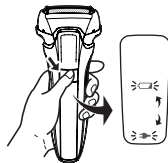

3. Távolítsa el a külső szitát.

- Lásd 301. oldalon A külső szita eltávolítása című részben.

4. Tisztítsa meg folyóvízzel a borotvát, a külső szitát, a nyírófejet és a fésűfeltétet.

- A fröcskölés csökkenthető a borotva öblítéskor a hangvibrációs tisztító üzemmód használatával.
- Vízzel való öblítés után rázza fel-le a borotvát néhány alkalommal a felesleges nedvesség felesleges nedvesség eltávolításához, majd száraz ruhával törölje le róla a vízcseppeket.

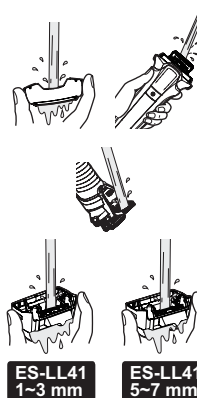

ES-LL41
1-3 mm

ES-LL41
5-7 mm

5. Teljesen szárítsa meg a külső szitarészt, a borotvát, a nyírófejet és a vezetőkábelt.

- Hagyja a borotvát egy fénytől védett helyen megszáradni; ügyeljen rá, hogy a készüléket ne érje közvetlen napfény.

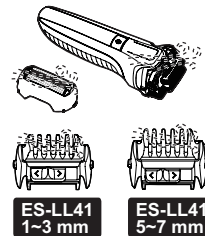

ES-LL41
1-3 mm

ES-LL41
5-7 mm

6. A borotva olajozása.

Az olajozás biztosítja a vágókés akadálymentes mozgását, és kényelmessé teszi a borotválkozást.

1. Cseppentsen egy-egy csepp olajat a rendszer külső szitájára!
2. Emelje fel a nyírófejet, és cseppentsen rá egy csepp olajat!
3. Kb. öt másodpercre kapcsolja be a borotvát!
4. Kapcsolja ki a borotvát, és puha ruhával törölje le a rendszer külső szitájáról a felesleges olajat!

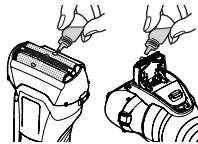

Megjegyzések

- A víz leengedése közben ügyeljen rá, hogy a főkészülék ne ütdőjön hozzá sem a mosogatóhoz, sem pedig más tárgyhoz. Ellenkező esetben a készülék meghibásodhat.
- A készüléket ne tisztítsa hígítóval, benzinnel, alkohollal vagy hasonló anyagokkal.
Ez a készülék meghibásodását, repedések megjelenését, illetve az alkatrészek elszíneződését okozhatja.
A borotvát enyhén szappanos vízzel törölje le.
- A törléshez a normál kézmosó szappanon kívül más fűrdőszobai vagy konyhai tisztítószer nem szabad használni.
Ez hibás működéshez vezethet.

Tisztítás a kefével

Távolítsa el a külső szitarészt és a belső vágókéseket. (Lásd 300-301. oldal.)

► Tisztítás hosszú kefével

Tisztítsa meg a külső szitarészt [A8], a rendszer külső szitáját [A2], a készüléktestet [A] és a nyírófejet [A10] a hosszú kefe segítségével.

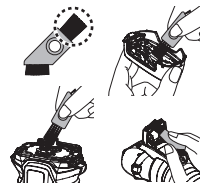

► Tisztítás rövid kefével

- Tisztítsa meg a belső vágókéseket [A9] a rövid kefével úgy, hogy az ábrán látható irányba mozgatja.
- Ne mozgassa a rövid kefé a vágókésekre merőlegesen, ellenkező esetben kárt tehet a belső vágókésekben, és eltompíthatja az élüket.

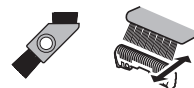

A készülék külső szitájának és belső vágókéseinek cseréje

A rendszer külső szitája	évente egyszer
Belső vágókések	kétévente egyszer

► A külső szita rész eltávolítása

Nyomja meg a borotvaszita-keret kioldógombjait [A7], és emelje felfelé a külső szita részt [A8].

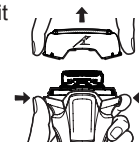

► A készülék külső szitájának cseréje

1. Nyomja meg a rendszer külső szitájának kioldógombjait [A12], és húzza le a rendszer külső szitáját [A2].

- Ne nyomja meg túlzott erővel a rendszer külső szitájának kioldógombjait.

A rendszer külső szitája meghajolhat ezáltal, megakadályozva a borotvaszita-keret tökéletes illesztését.

2. Illesse össze a borotvaszita-keret jelzését (⚡) és a rendszer külső szitájának jelzését (△), majd biztonságosan kapcsolja össze őket kattanásig.

► A belső vágókések cseréje

1. Egyenként vegye ki a belső vágókéseket [A9].

2. Egyenként tegye be a belső vágókéseket.

► A külső szita rész csatlakoztatása

A szitakeret jelzésének (⚡) előreforgatása után biztonságosan, kattanásig rögzítse a külső szitakeret részt [A8] a borotvához.

Megjegyzés

A borotvaszita-keretet ne dobja el.

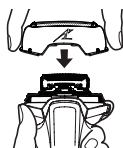
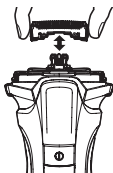
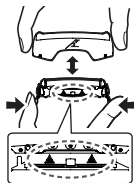

GYIK

Kérdés	Válasz
Tönkre megy-e az akkumulátor, ha hosszabb ideig nem használják?	<ul style="list-style-type: none">▶ Az akkumulátor tönkremegy, ha több, mint 6 hónapig nem használják, így legalább 6 havonként hajtson végre egy teljes feltöltést.
Feltölthetem a borotvát minden egyes használat után?	<ul style="list-style-type: none">▶ Az akkumulátor lítium-ionos, így a minden egyes használat utáni töltés nincs befolyással az akkumulátor élettartamára.
Miért kell töltés után kihúzni az adaptert?	<ul style="list-style-type: none">▶ Az akkumulátor teljesítményét nem befolyásolja, ha 1 óránál tovább végzi a töltést, azonban biztonsági és energiatakarékosági okokból válassza le az adaptert.
Mi az alapanyaga az ajánlott olajnak?	<ul style="list-style-type: none">▶ Az olaj alapanyaga folyékony paraffin.
Miért sípol a készülék kétszer kikapcsolás után?	<ul style="list-style-type: none">▶ A hang azt jelzi, hogy az akkumulátor töltöttsége alacsony. Kérjük, töltsse fel a készüléket.

Hibaelhárítás

Hajtsa végre a következő műveleteket.

Ha a problémákat továbbra sem sikerült elhárítani, akkor a javításért vegye fel a kapcsolatot azzal az üzlettel, ahol vásárolta a készüléket, vagy egy Panasonic hivatalos márkaszerviz-központtal.

Probléma	Művelet
Az üzemi kapcsoló nem kapcsolható BE állásba.	<ul style="list-style-type: none"> ▶ Oldja fel a lezárókapcsolót. (Lásd 297. oldal.)
A borotválásérzékelő nem reagál.	<p>A szakáll sűrűségétől vagy a borotvafejben lévő levágott szakáll mennyiségétől függően előfordulhat, hogy a borotválásérzékelő nem kapcsol be, és a hajtómotor hangja nem változik. Ez nem rendellenes működés.</p> <ul style="list-style-type: none"> ▶
	<p>Lehetséges, hogy a borotvazselé mennyiségétől és fajtájától függően a borotválásérzékelő nem működik, de ez normális.</p> <ul style="list-style-type: none"> ▶
	<p>A borotválkozást érzékelő szenzor nem működik, ha az akkumulátor lemerülőben van. Ebben az esetben, tegye töltrre a borotvát.</p> <ul style="list-style-type: none"> ▶
	<p>Olajozza meg. (Lásd 300. oldal.) Lehetséges, hogy a borotválásérzékelő nem kapcsol be, ha nincs elegendő olaj a vágókésekben.</p> <ul style="list-style-type: none"> ▶

Probléma	Művelet
A borotválásérzékelő akkor is reagál, ha a borotva nem ér a bőrhöz.	<p>Tisztítsa meg a borotvát a levágott szőrszálaktól.</p> <ul style="list-style-type: none"> ▶ Ha túlzottan száraz a borotva, akkor vízzel végezze a tisztítást. (Lásd 299. oldal.) <p>Cserélje ki a rendszer külső szitáját és/vagy a belső vágókéseket.</p> <p>A szita és a belső vágókések várható élettartama:</p> <ul style="list-style-type: none"> ▶ A rendszer külső szitája: Nagyjából 1 év Belső vágókések: Nagyjából 2 év
	Az üzemidő még töltés után is rövidebb.

Probléma	Művelet
A borotva még töltést követően sem működik.	<ul style="list-style-type: none"> ▶ Használja a készüléket megközelítőleg 5 °C vagy annál magasabb környezeti hőmérsékleten. ▶ Az akkumulátor elérte élettartama végét. <p>Ha a hálózati adapter csatlakoztatva van, a borotva nem működik.</p> <ul style="list-style-type: none"> ▶ Használat előtt hagyja elegendő ideig töltődni a borotvát, és húzza ki belőle a hálózati adaptert.
A hajtómotor hangja borotválkozás közben megváltozik.	<ul style="list-style-type: none"> ▶ A borotválásérzékelő működik. A hang a szakáll sűrűségétől függően változik.
A készülék hangosan működik.	<p>Olajozza meg.</p> <p>Ha a vágóképeken nincs elég olaj, előfordulhat, hogy a vágóképek nem mozognak simán, és emiatt a készüléknek nagyobb teljesítménnyel kell működnie.</p> <ul style="list-style-type: none"> ▶ A borotva magas hangot ad ki a lineáris motorhajtás miatt. Ez nem jelent meghibásodást. ▶ Ellenőrizze, hogy a vágóképek megfelelően csatlakoznak-e. ▶ Tisztítsa meg a rendszer külső szitáját az ecsettel. (Lásd 300. oldal.)
A kellemetlen szag erősödik.	<ul style="list-style-type: none"> ▶ Ez a helyzet javítható, ha a borotvát minden borotválkozás után megtisztítja.

Probléma	Művelet
A levágott szőrszálak mindenfelé repkednek.	<ul style="list-style-type: none"> ▶ Ez a helyzet javítható, ha a borotvát minden borotválkozás után megtisztítja. Tisztítsa meg a belső vágóképeket az ecsettel, ha szakálldarabok tapadtak a belső vágóképekhez.
A rendszer külső szitája átforrósodik.	<ul style="list-style-type: none"> ▶ Olajozza meg. ▶ Sérülés vagy deformálódás szempontjából ellenőrizze a rendszer külső szitáját. Probléma esetén cserélje ki. (Lásd 301. oldal.)
A borotva nem vág olyan simára, mint előzőleg.	<p>Ez a helyzet javítható, ha a borotvát minden borotválkozás után megtisztítja.</p> <ul style="list-style-type: none"> ▶ Cserélje ki a rendszer külső szitáját és/vagy a belső vágóképeket. A szita és a belső vágóképek várható élettartama: A rendszer külső szitája: Nagyjából 1 év Belső vágóképek: Nagyjából 2 év ▶ Olajozza meg.



Szerviz

Elérhetőségek

Kérjük, hogy keresse fel a Panasonic <http://www.panasonic.com> című webhelyét, vagy vegye fel a kapcsolatot egy hivatalos szervizzel, ha a borotvára vonatkozó információra van szüksége, vagy tönkremegy a hálózati adapter. (Az európai garanciális tájékoztató tartalmazza a kapcsolattartási címeket.)

Cserealkatrészek

A cserealkatrészek a forgalmazótól vagy a szervizközpontban vásárolhatók meg.

Az ES-LL41/ES-LL21 cserealkatrészei	A rendszer külső szitája és a belső vágókések	WES9013
	A rendszer külső szitája	WES9087
	Belső vágókések	WES9068

Akkumulátor-élettartam

Az akkumulátor élettartama 3 év. A borotvában található akkumulátor cseréje nem a fogyasztó feladata. Az akkumulátor csak márkaszervizben cserélhető ki.

Környezetvédelem és újrahasznosítás

A borotvában lítium-ion akkumulátor található. Az akkumulátort feltétlenül valamelyik hivatalosan kijelölt helyen ártalmatlanítsa, ha van ilyen az országban!

Tájékoztató felhasználók számára az elhasználtott készülékek, szárazelemek és akkumulátorok begyűjtéséről és ártalmatlanításáról.
Csak az Európai Unió és olyan országok részére, amelyek begyűjtő rendszerekkel rendelkeznek



A termékeken, a csomagoláson és/vagy a kíséző dokumentumokon szereplő szimbólumok azt jelentik, hogy az elhasználtott elektromos és elektronikus termékeket, szárazelemeket és akkumulátorokat tilos az általános háztartási hulladékkal keverni. Az elhasználtott készülékek, szárazelemek és akkumulátorok megfelelő kezelése, hasznosítása és újrafelhasználása céljából, kérjük, hogy a helyi törvényeknek megfelelően juttassa el azokat a kijelölt gyűjtőhelyekre.

E termékek, szárazelemek és akkumulátorok előírászerű ártalmatlanításával Ön hozzájárul az értékes erőforrások megóvásához, és megakadályozza az emberi egészség és a környezet károsodását. Amennyiben a begyűjtéssel és újrafelhasználással kapcsolatban további kérdése lenne, kérjük, érdeklődjön a helyi önkormányzatnál.

E hulladékok szabálytalan elhelyezését a nemzeti jogszabályok büntethetik.

Megjegyzés a szárazelem- és akkumulátor-szimbólummal kapcsolatban (alsó szimbólumpélda)

Ezek a szimbólumok kémiai szimbólummal együtt alkalmazhatók. Ebben az esetben teljesíti az EU irányelvnek vegyi anyagra vonatkozó követelményét.



A beépített akkumulátor ártalmatlanítása

A borotva ártalmatlanítása előtt távolítsa el a beépített tölthető akkumulátort!

Biztonságosan kell kiselejtezni az akkumulátort.

Az akkumulátort a hivatalosan kijelölt helyen ártalmatlanítsa, ha van ilyen.

Ezt az ábrát kizárólag a borotva selejtezésekor használja, javításhoz tilos felhasználni. Ha saját kezűleg szereli szét a borotvát, akkor a készülék vízállósága megszűnik, ami meghibásodáshoz vezethet.

- Vegye le a borotvát a hálózati adatterről.
- Nyomja meg a főkapcsolót a bekapcsoláshoz, és hagyja bekapcsolva, amíg az akkumulátor teljesen lemerül.
- Hajtsa végre az ① – ⑦ lépést, majd emelje fel, és vegye ki az akkumulátort!
- Ügyeljen arra, hogy ne zárja rövidre az eltávolított akkumulátor pozitív és negatív érintkezőjét, és szigetelje az érintkezőket szigetelőszalag használatával.

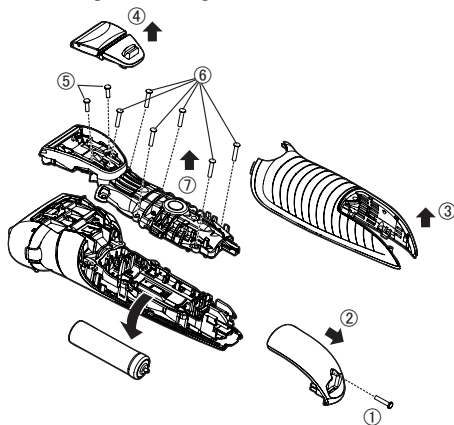

Műszaki adatok

Áramellátás	Lásd a hálózati adapteren levő adattáblát. (Automatikus feszültségátalakítás)
Motorfeszültség	3,6 V $\overline{---}$
Töltési idő	Nagyjából 1 óra
Levegőben terjedő akusztikai zaj	Borotva üzemmódban: 63 (dB (A) 1 pW teljesítménynél) Nyíró üzemmódban: 65 (dB (A) 1 pW teljesítménynél)

Ezt a készüléket kizárólag háztartási használatra tervezték.

Műszaki adatok:

Minőségtanúsítás

Motorfeszültség: 3,6 V DC egyenfeszültség

Töltési idő: 1 óra

Ezt a készüléket kizárólag háztartási használatra tervezték.

Tápellátás: beépített akkumulátor

Tápfeszültség: 3,6 V egyenfeszültség

Méretek (szélesség x magasság x mélység):

6,5 cm x 15,5 cm x 4,0 cm

Tömeg: 162,5 g

Hálózati tápegység és akkumulátor töltő adatai:

Típus: RE7-87

Hálózati feszültség: 100-240 V AC, 50-60 Hz

Áramfelvétel: 180 mA

Kimenő feszültség: 4,8 V egyenfeszültség

Terhelhetőség: 1,25 A

Érintésvédelmi osztály: II.

Méretek (szélesség x magasság x mélység):

10,1 cm x 2,3 cm x 4,8 cm

Tömeg: 130 g

Megjegyzés: A műszaki adatok változtatásának jogát

fenntartjuk.

A tömeg és méret adatok megközelítő értékek.

Panasonic

Instrucțiuni de utilizare
Aparat de ras reîncărcabil (pentru uz casnic)

Nr. Model ES-LL41
ES-LL21

Cuprins

Măsuri de siguranță	310	Întrebări frecvente	322
Domeniul de utilizare	314	Depanare	322
Identificarea părților componente.....	314	Service.....	324
Pregătirea	315	Pentru protecția mediului și reciclarea materialelor	324
Modul de utilizare	316	Specificații.....	326
Curățarea aparatului de ras	319		
Înlocuirea foliei exterioare a sistemului și a lamelor interioare.....	321		

Vă mulțumim că ați achiziționat acest produs Panasonic.

Înainte de a utiliza acest dispozitiv, vă rugăm să citiți toate aceste instrucțiuni și să le păstrați pentru referințe ulterioare.

307

GB

D

F

I

NL

E

DK

P

N

S

FIN

PL

CZ

SK

H

RO

TR

Avertisment

- Acest dispozitiv poate fi utilizat de copiii în vârstă de cel puțin 8 ani și de persoanele cu capacități fizice, senzoriale sau mintale reduse sau lipsite de experiență și cunoștințe, dacă sunt supravegheați și au fost instruiți referitor la modul de utilizare a dispozitivului în condiții de siguranță și înțeleg riscurile implicate. Copiii nu trebuie lăsați să se joace cu acest dispozitiv. Curățarea și întreținerea nu trebuie făcute de copii nesupravegheați.
- Cablul de alimentare nu poate fi înlocuit. În cazul în care cablul este deteriorat, adaptorul de c.a. trebuie să fie casat.
- Acest aparat de ras pentru bărbierit umed/uscat poate fi folosit pentru bărbierit umed cu loțiune de ras sau

pentru bărbierit uscat. Acest aparat de ras rezistent la apă poate fi folosit la duș și poate fi curățat cu apă. Simbolul de mai jos înseamnă că se poate folosi în baie sau la duș.



- Nu utilizați adaptorul de c.a. furnizat în niciun scop decât cel specificat. De asemenea, nu utilizați alte produse cu adaptorul de c.a. furnizat. (Consultați pagina 314.)
- Simbolul următor indică faptul că o unitate de alimentare detașabilă specifică este necesară pentru conectarea aparatului electric la rețeaua de alimentare. Referința tipului unității de alimentare este marcată lângă simbol.



Măsuri de siguranță

Pentru a reduce riscul de rănire, deces, electrocutare, incendiu și daune materiale, trebuie respectate întotdeauna următoarele măsuri de siguranță.

Explicarea simbolurilor

Următoarele simboluri sunt utilizate pentru a clasifica și descrie nivelul de risc, rănire și daune materiale, care pot avea loc atunci când semnificația acestora nu este luată în considerare și are loc o utilizare necorespunzătoare.



PERICOL

Indică un risc potențial care va cauza rănirea gravă sau moartea.



AVERTISMENT

Indică un risc potențial care poate cauza rănirea gravă sau moartea.



ATENȚIE

Indică un pericol care poate cauza răniri minore sau pagube materiale.

Următoarele simboluri sunt utilizate pentru a clasifica și descrie tipul instrucțiunilor care trebuie respectate.



Acest simbol este utilizat pentru a alerta utilizatorii asupra unei proceduri specifice de utilizare care nu trebuie efectuată.



Acest simbol este utilizat pentru a alerta utilizatorii asupra unei proceduri specifice de utilizare care trebuie efectuată, astfel încât dispozitivul să poată fi utilizat în siguranță.



AVERTISMENT

► Acest produs

Acest aparat de ras are un acumulator încorporat. Nu-l aruncați în foc, nu-l expuneți la căldură, nu-l încărcați, utilizați sau lăsați într-un mediu cu temperatură ridicată.



- În caz contrar, există risc de supraîncălzire, aprindere sau explozie.

Nu efectuați modificări sau reparații.



- În caz contrar, există risc de incendiu, electrocutare sau rănire.
Contactați un centru de service autorizat pentru reparații (schimbarea acumulatorului etc.).

Nu dezasamblați produsul decât atunci când doriți să-l aruncați.



- În caz contrar, există risc de incendiu, electrocutare sau rănire.



AVERTISMENT

► În caz de anomalie sau defecțiune

Oprii imediat utilizarea și scoateți adaptorul dacă apar anomalii sau defecțiuni.

- Nerespectarea acestei instrucțiuni poate provoca incendiu, electrocutare sau rănire.

<Anomalii sau defecțiuni>

• Piesa principală, adaptorul sau cablul sunt deformatate sau anormal de calde.

• Piesa principală, adaptorul sau cablul miros a ars.

• Sesizați un zgomot anormal în timpul utilizării sau încărcării piesei principale, a adaptorului sau a cablului.

- Solicitați imediat verificarea sau repararea la un centru de service autorizat.

► Sursa de alimentare

Nu conectați sau deconectați adaptorul la/de la o priză dacă aveți mâna udă.

- În caz contrar, există risc de electrocutare sau rănire.

Nu introduceți adaptorul de c.a. în apă și nu îl spălați cu apă.

Nu așezați adaptorul de c.a. pe sau lângă chiuveța sau cada plină cu apă.

Nu utilizați niciodată aparatul în cazul în care adaptorul de c.a. este avariata sau dacă fișa de alimentare se mișcă în priză.

Nu deteriorați, modificați, îndoiți forțat, trageți sau răsucați cablul. De asemenea, nu ciupiți și nu așezați obiecte grele deasupra cablului.

- În caz contrar, există risc de electrocutare sau incendiu din cauza unui scurtcircuit.

A nu se utiliza astfel încât să fie depășite valorile nominale ale prizei sau ale cablurilor.

- Depășirea valorilor nominale prin conectarea prea multor fișe la o singură priză poate provoca incendiu din cauza supraîncălzirii.

Asigurați-vă întotdeauna că aparatul este conectat la o sursă de alimentare cu electricitate care să fie compatibilă cu tensiunea nominală menționată pe adaptorul de c.a.

Introduceți complet adaptorul.

- Nerespectarea acestei instrucțiuni poate cauza incendiu sau electrocutare.

Deconectați adaptorul de c.a. atunci când curățați cu apă aparatul de ras.

- Nerespectarea acestei instrucțiuni poate cauza electrocutare sau rănire.

Curățați regulat fișa de alimentare și fișa adaptorului pentru a preveni acumularea prafului.

- Nerespectarea acestei instrucțiuni poate provoca incendiu din cauza problemelor de izolare provocate de umiditate.

GB

D

F

I

NL

E

DK

P

N

S

FIN

PL

CZ

SK

H

RO

TR



AVERTISMENT

► Prevenirea accidentelor

A nu se lăsa în locuri accesibile copiilor sau sugarilor. Nu îi lăsați să folosească produsul.



- Introducerea părților sau accesoriilor în gură poate provoca accidente sau leziuni.

Dacă este ingerat ulei în mod accidental, nu induceți vărsături, beți o cantitate mare de apă și contactați un medic.



Dacă uleiul intră în contact cu ochii, spălați imediat bine sub jet de apă și contactați un medic.

- Nerespectarea acestor instrucțiuni poate duce la leziuni fizice.



ATENȚIE

► Protejarea pielii

Nu folosiți o presiune prea mare pentru a aplica folia exterioară a sistemului pe buză sau în altă zonă a feței. Nu aplicați folia exterioară a sistemului direct pe pete sau pe pielea rănită.



Nu atingeți tășul (secțiunea metalică) lamei interioare.
- În caz contrar, pielea sau mâna pot suferi leziuni.

Nu exercitați o presiune prea mare asupra foliei exterioare a sistemului. De asemenea, în timpul utilizării, nu atingeți folia exterioară a sistemului cu degetele sau unghiile.



Nu utilizați acest produs pentru părul de pe cap sau pentru orice altă parte a corpului.
- Procedând astfel, există riscul de rănire a pielii sau poate fi scurtată durata de viață a foliei exterioare a sistemului.



Înainte de utilizare, verificați ca folia exterioară a sistemului să nu prezinte fisuri sau deformări.

- Nerespectarea acestei instrucțiuni poate cauza leziuni ale pielii.



În timpul deplasării sau depozitării, asigurați-vă că ați așezat capacul de protecție pe aparatul de ras.

- Nerespectarea acestei instrucțiuni poate cauza rănirea pielii sau poate fi scurtată durata de viață a foliei exterioare a sistemului.

► Rețineți următoarele precauții

Nu înfășurați cablul în jurul adaptorului atunci când îl depozitați.



- În caz contrar, există riscul ca firul din cablu să se rupă din cauza solicitării și să fie provocat un incendiu din cauza unui scurtcircuit.

Nu lăsați obiecte metalice sau murdărie să adere la fișa de alimentare sau la fișa adaptorului.



- În caz contrar, există risc de electrocutare sau incendiu din cauza unui scurtcircuit.

Nu scoateți adaptorul sau fișa adaptorului ținând de cablu.



- În caz contrar, există risc de electrocutare sau rănire.

Nu împrumutați aparatul de ras în familie sau altor persoane.



- Acest lucru se poate solda cu o infecție sau o inflamație.

Nu-l scăpați pe jos și nu-l loviți de alte obiecte.



- În caz contrar, există risc de rănire.

Deconectați adaptorul de la priză atunci când nu încărcați aparatul.



- Nerespectarea acestei instrucțiuni poate provoca electrocutare sau incendiu din cauza scurgerilor de electricitate provocate de probleme de izolare.

Manipularea bateriei înlocuite în momentul eliminării acesteia

PERICOL

- Acumulatorul este destinat exclusiv utilizării cu acest aparat. Nu utilizați acumulatorul cu alte produse.
 - Nu încărcați acumulatorul după ce a fost scos din produs.
 - Nu-l aruncați în foc și nu aplicați căldură.
 - Nu loviți, demontați, modificați sau înțepați acumulatorul cu un cui.
 - Nu lăsați bornele pozitivă și negativă ale acumulatorului să intre în contact una cu cealaltă prin intermediul unor obiecte metalice.
 - Nu transportați sau depozitați acumulatorul împreună cu bijuterii metalice precum coliere și agrafe de păr.
 - Nu utilizați și nu lăsați acumulatorul în locuri în care va fi expus la temperaturi ridicate, de exemplu, în lumina directă a soarelui sau în apropierea altor surse de căldură.
 - Nu desfaceți niciodată tubul.
- În caz contrar, există risc de supraîncălzire, aprindere sau explozie.



AVERTISMENT

După scoaterea acumulatorului, nu-l lăsați la îndemâna copiilor sau a bebelușilor.



- Acumulatorul va avea efecte dăunătoare asupra organismului dacă este înghițit accidental. Dacă se întâmplă acest lucru, consultați imediat un medic.

Dacă lichidul din acumulator se scurge și intră în contact cu ochii, nu vă frecați la ochi, ci clătiți bine cu apă curată, precum apa de la robinet.



- Nerespectarea acestei instrucțiuni poate provoca leziuni ale ochilor. Consultați imediat un medic.



ATENȚIE

Dacă lichidul din acumulator se scurge și intră în contact cu pielea sau hainele, clătiți cu apă curată, precum apa de la robinet.



- Nerespectarea acestei instrucțiuni poate provoca inflamații.

GB

D

F

I

NL

E

DK

P

N

S

FIN

PL

CZ

SK

RO

TR

Domeniul de utilizare

- Bărbieriți-vă cu aparatul de ras cel puțin trei săptămâni și observați diferența. Aparatul dvs. de ras pentru bărbierit umed/uscat Panasonic necesită un timp pentru a vă obișnui cu el deoarece pielea și barba dvs. au nevoie de aproximativ o lună pentru a se adapta la noua metodă de bărbierit.
- Nu aduceți folia exterioară a sistemului în contact cu un obiect dur.
În caz contrar, puteți deteriora lamele, deoarece acestea sunt foarte subțiri și se deformează ușor.
- Nu uscați piesa principală cu ajutorul unui uscător sau al unui föhn.
În caz contrar, piesele componente pot suferi defecțiuni sau deformări.
- Nu lăsați aparatul de ras cu cadrul foliei detașat expus în lumina directă a soarelui.
În caz contrar, cauciucul cu rol de impermeabilizare se poate deteriora, și astfel se poate pierde funcția de impermeabilitate, ceea ce poate provoca în final defectarea aparatului.
- După utilizare, păstrați aparatul de ras într-un loc cu umiditate scăzută.
Nerespectarea acestei instrucțiuni poate provoca defecțiuni din cauza condensului sau ruginii.
- Păstrați ambele lame interioare inserate. Dacă este inserată o singură lamă interioară, aparatul de ras poate fi deteriorat.
- În cazul în care curățați aparatul de ras cu apă, nu folosiți apă sărată sau fierbinte. Nu țineți aparatul de ras în apă o perioadă lungă de timp.
- Înainte de utilizarea accesoriului pieptene, verificați instalarea corectă a acestuia. Dacă nu l-ați instalat corect, barba poate fi tăiată prea scurt.

Identificarea părților componente

A Corp principal

- ① Capac de protecție
- ② Folie exterioară a sistemului
- ③ Cadru folie
- ④ Întrerupător de pornire
- ⑤ Afișajul indicatoarelor luminoase
 - a. Indicator luminos senzor de ras (→)
 - b. Indicatorul luminos de capacitate a acumulatorului (←)
 - c. Indicator luminos de blocare a întrerupătorului (⏏)
 - d. Indicator luminos stare încărcare (→)
- ⑥ Conector aparat
- ⑦ Butoane de eliberare a cadrului foliei
- ⑧ Secțiunea foliei exterioare
- ⑨ Lame interioare
- ⑩ Dispozitiv de tuns
- ⑪ Mâner dispozitiv de tuns
- ⑫ Butoane de eliberare a foliei exterioare a sistemului

B Adaptor de c.a. (RE7-87)

- ⑬ Adaptor
- ⑭ Fișa de alimentare
- ⑮ Fișa adaptorului
- ⑯ Cablu

C Accesoriu pieptene pentru reglarea lungimii (1~3 mm)

ES-LL41

- ⑰ Butoane de eliberare a accesoriului pieptene

D Accesoriu pieptene pentru reglarea lungimii (5~7 mm)

ES-LL41

- ⑰ Butoane de eliberare a accesoriului pieptene

Accesorii

E Perie de curățare

F Ulei

G Instrucțiuni de utilizare

H Card de garanție

Pregătirea

Încărcarea aparatului de ras

- Opriți aparatul de ras.
- Ștergeți picăturile de apă de pe conectorul aparatului.

1. Introduceți ștecherul aparatului [B15] în priză.

2. Conectați adaptorul [B13] la o priză.

- Verificați dacă se aprinde indicatorul luminos stare de încărcare (➔).
- Încărcarea este încheiată după aprox. 1 oră.

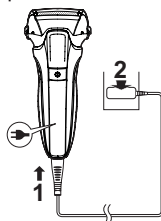

3. Deconectați adaptorul după finalizarea încărcării.

Notă

Nu puteți utiliza aparatul de ras în timpul încărcării.

În timpul încărcării



Indicatorul luminos stare de încărcare (➔) se aprinde.

După ce încărcarea s-a terminat



Indicatorul luminos de încărcare (➔) se stinge.

Încărcare Anormală



Indicatorul luminos al stării de încărcare (➔) va lumina intermitent de două ori pe secundă.

Note

- După ce încărcarea este finalizată, când aducem întrerupătorul în poziția ON cu aparatul de ras în priză, indicatorul de stare (➔) se va aprinde și apoi se va stinge după 5 secunde. Acest lucru arată că aparatul de ras este încărcat complet.
- La încărcarea aparatului de ras pentru prima dată sau atunci când nu a fost folosit mai mult de 6 luni, este posibil ca durata de încărcare să se modifice sau indicatorul luminos stare de încărcare (➔) să nu se aprindă timp de câteva minute. Acesta se va aprinde în cele din urmă dacă este menținut conectat.
- Temperatura ambiantă recomandată pentru încărcare este cuprinsă între 10 °C – 35 °C. Există posibilitatea ca durata de încărcare să crească, indicatorul luminos al stării de încărcare (➔) să se aprindă intermitent rapid, iar acumulatorul să nu se încarce corespunzător la temperaturi foarte ridicate sau foarte scăzute.
- La o încărcare completă, aparatul de ras poate fi utilizat aproximativ 2 săptămâni. (Estimare pe baza unui bărbierit uscat de 3 minute pe zi la un interval de temperatură ambiantă de 20 °C – 30 °C.)

Numărul zilelor de utilizare variază în funcție de următoarele condiții.

- Desimea bărbii
 - Presiunea aplicată pe piele
 - Frecvența de utilizare a modului de curățare cu vibrații sonice
 - Folosirea accesoriului de tuns
- Dacă în timp ce utilizați aparatul apar interferențe de la aparatul radio sau alte surse, schimbați locul de utilizare a aparatului.

Modul de utilizare

Folosirea aparatului de ras

1. Apăsăți și începeți să vă bărbieriți.

- “Senzorul de ras”, care reglează automat puterea în funcție de grosimea firului de păr, se activează.

Aparatul va funcționa la putere maximă în zonele în care firele de păr sunt mai lungi și la putere redusă în zonele în care firele de păr sunt mai scurte, pentru a nu agresa pielea.

- Alimentarea nu poate fi pornită atunci când indicatorul luminos de blocare a întrerupătorului (🔒) luminează intermitent, deoarece întrerupătorul de pornire este blocat.

Pentru deblocare, țineți apăsat întrerupătorul de pornire mai mult de 2 secunde.

(Consultați pagina 317.)



Indicații pentru un bărbierit optim

Aplicați întreaga folie exterioară a sistemului perpendicular pe piele și bărbieriți-vă lăsând aparatul de ras să alunece ușor pe piele, în sens invers creșterii firelor de păr.

- Firele de păr de sub barbă și din jurul gâtului pot fi bărbierite mai ușor dacă întindeți pielea astfel încât firele de păr dintre pliuri să fie expuse.
- Pentru a evita deteriorarea foliei exterioare a sistemului, nu vă bărbieriți doar cu o parte a foliei.

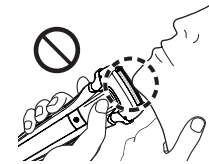
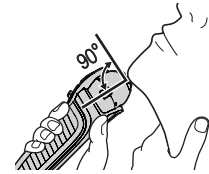

2. Apăsăți după ce ați terminat.

La utilizare



Indicatorul luminos senzor de ras (🔊) clipește.

Când capacitatea acumulatorului este scăzută



Indicatorul luminos al acumulatorului (☰) clipește timp de 5 secunde la apăsarea întrerupătorului de pornire. Aparatul emite un semnal sonor de două ori după ce este oprit.

- Vă puteți bărbieri de 2 sau 3 ori după ce indicatorul luminos al acumulatorului (☰) clipește. (Acest lucru va fi diferit în funcție de utilizare.)

Note

- Este posibil ca aparatul să nu funcționeze dacă temperatura ambiantă este mai scăzută de aproximativ 5 °C.
- Este posibil ca senzorul de ras să nu reacționeze, în funcție de tipul și cantitatea gelului de ras. Acest lucru nu reprezintă o defecțiune.
- În funcție de desimea bărbii sau de cantitatea de fire de barbă tăiate din interiorul capului aparatului de ras, este posibil ca senzorul de ras să nu reacționeze, iar sunetul produs de aparat să nu se modifice. Acest lucru nu reprezintă o defecțiune.
- Pentru a evita utilizarea incorectă a aparatului de ras, sprijiniți degetele pe degetul mare.



- Modul de curățare cu vibrații sonice se activează dacă țineți apăsat mai mult de 2 secunde întrerupătorul de pornire în timp ce aparatul de ras nu funcționează (întrerupătorul nu este blocat). (Consultați pagina 320.)
Nu vă puteți bărbieri în acest mod.

► Blocare/deblocarea întrerupătorului de pornire

Blocarea întrerupătorului de pornire

1. Apăsați o dată, apoi ridicați degetul.
 - Aparatul de ras pornește.
2. Țineți apăsat mai mult de 2 secunde până când indicatorul luminos de blocare a întrerupătorului () se aprinde.
 - Aparatul de ras se va opri.
3. Ridicați degetul de pe .
 - Indicatorul luminos de blocare a întrerupătorului () se aprinde timp de 5 secunde, apoi se stinge.



Deblocarea întrerupătorului de pornire

1. Țineți apăsat mai mult de 2 secunde până când indicatorul luminos de blocare a întrerupătorului () se stinge.
2. După ce aparatul de ras pornește, ridicați degetul de pe .
 - Indicatorul luminos de blocare a întrerupătorului () se va stinge.



► Folosirea dispozitivului de tuns

1. Glisați mânerul dispozitivului de tuns în sus.
2. Apăsați  și folosiți aparatul.

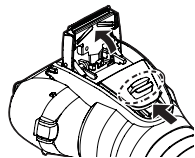

Apăsați și mențineți apăsat butonul de sus (Ⓐ) și glisați mânerul dispozitivului de tuns în jos pentru a coborî dispozitivul de tuns.

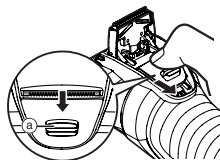

Indicații pentru utilizare optimă

Așezați ușor marginea dispozitivului de tuns perpendicular pe piele și mișcați-l ușor în direcția săgeții.

Tunsul perچیunilor sau
conturarea bărbii



Tunderea prealabilă a bărbii
lungi



Folosirea accesoriului pieptene **ES-LL41**

- Opriți aparatul de ras.
- Aplicați ulei pe aparatul de tuns înainte și după fiecare utilizare.
(Consultați pagina 320.)
- Nu folosiți cu spumă de ras sau pe barba udă. Barba udă se lipește de piele sau se adună făcând dificilă tăierea cu lama.
- Pieptănați barba și perچیunii înainte de tuns.

1. Glisați mânerul dispozitivului de tuns în sus.

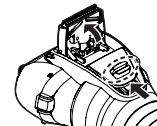

2. Montați accesoriul pieptene la piesa principală până se aude un declic.

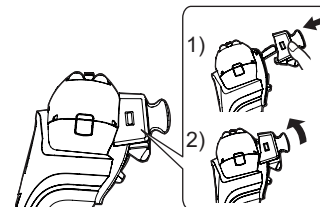

3. Glisați pârghia de stabilire a înălțimii de tuns spre stânga și spre dreapta pentru a obține lungimea de tuns dorită.

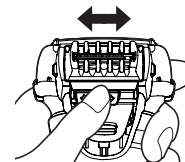

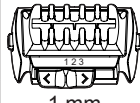
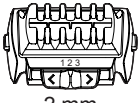
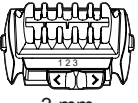
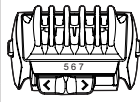
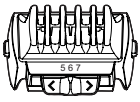
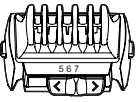
Înălțimea de tuns (mm) (aprox.)	Poziția corespunzătoare a pârgheii înălțimii de tuns și marcajul înălțimii de tuns		
1 mm			
2 mm	1 mm	2 mm	3 mm
3 mm			
5 mm			
6 mm	5 mm	6 mm	7 mm
7 mm			

- 4. Porniți aparatul de ras, aduceți pieptenele din accesoriul pieptenei în contact cu pielea, și tundeți barba efectuând mișcări cu aparatul de tuns.**

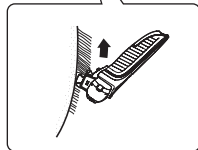

- 5. Țineți apăsată butoanele de eliberare a accesoriul pentru a-l scoate.**

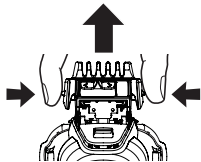

Note

- Fiți atenți să nu vă tăiați mâna cu lama atunci când montați și scoateți accesoriul pieptene.
- Firele de păr tăiate se vor acumula în accesoriul pieptene când tundeți un volum mare de barbă, așadar aruncați firele tăiate după fiecare utilizare. (Consultați pagina 320.)
- Dacă accesoriul pieptene nu este montat corect, se poate slăbi în timpul tunsului ducând la o tăiere excesivă.
- Uneori, barba poate fi mai lungă decât înălțimea dispozitivului de tuns.
- Dacă barba este prea lungă, rezultatul tunsului poate fi afectat. Trebuie să vă tundeți barba la o lungime de circa 2 cm înainte de a folosi aparatul de tuns.

Curățarea aparatului de ras

Vă recomandăm să curățați aparatul de ras după fiecare utilizare.

Curățarea cu apă

- Opriti aparatul de ras și deconectați adaptorul de c.a.

- 1. Aplicați puțin săpun și apă pe folia exterioră a sistemului [A ②].**

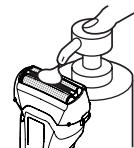

2. Apăsați mai mult de 2 secunde pentru a activa modul de curățare cu vibrații sonice.

- Funcția de pulverizare a spumei este anulată.
- Indicatorul luminos de capacitate a acumulatorului (↔) și indicatorul luminos stare de încărcare (➔) clipește alternativ.
- După aproximativ 20 de secunde, se va opri automat sau îl puteți opri dvs. apăsând întrerupătorul de pornire.

3. Îndepărtați secțiunea externă.

- Vezi pagina 321 pentru a îndepărta folia externă.

4. Curățați aparatul de ras, secțiunea externă, accesoriul de tuns și accesoriul pieptene sub jet de apă.

- Clătind aparatul de ras în modul de curățare cu vibrații sonice, puteți reduce stropirea.
- După clătirea cu apă, scuturați de câteva ori aparatul în sus și în jos, pentru a îndepărta umezeala în exces, apoi ștergeți picăturile de apă cu o lavetă uscată.

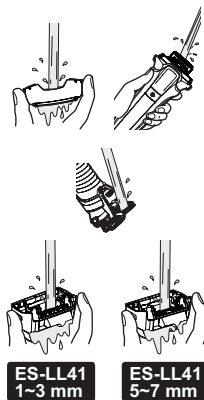
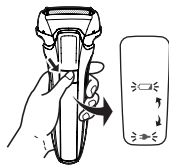

ES-LL41
1~3 mm

ES-LL41
5~7 mm

5. Uscați complet secțiunea foliei exterioare, aparatul de ras, dispozitivul de tuns și accesoriul pieptene.

- Lăsați aparatul de ras să se usuce la umbră, fără a-l așeza în lumina directă a soarelui.

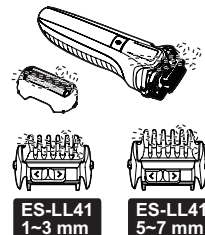

ES-LL41
1~3 mm

ES-LL41
5~7 mm

6. Lubrifiați aparatul de ras.

Lama se va mișca lin, iar bărbieritul va fi confortabil.

1. Aplicați o picătură de ulei pe fiecare folie exterioară a sistemului.
2. Ridicați dispozitivul de tuns și aplicați o picătură de ulei.
3. Porniți aparatul de ras și lăsați-l să funcționeze aproximativ cinci secunde.
4. Opriți aparatul de ras și ștergeți uleiul în exces rămas pe folia exterioară a sistemului cu o cârpă moale.

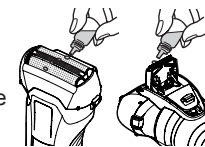

Note

- Aveți grijă să nu loviți corpul principal de chiuvetă sau de alte obiecte în timp ce scurgeți apa. În caz contrar, aparatul se poate defecta.
- Nu curățați aparatul de ras cu diluanți, benzină, alcool etc. În caz contrar, piesele componente pot suferi defecțiuni sau se pot fisura ori decolora. Ștergeți aparatul de ras cu soluție de apă și săpun.
- Nu folosiți alte produse de curățare pentru bucătărie sau baie în afară de săpun de mâini. În caz contrar, aparatul se poate defecta.

Curățarea cu peria

Îndepărtați secțiunea foliei exterioare și lamele interioare. (Consultați această pagină.)

► Curățarea cu peria lungă

Curățați secțiunea foliei exterioare [A 8], folia exterioară a sistemului [A 2], a corpului principal [A] și dispozitivul de tuns [A 10] folosind peria lungă.

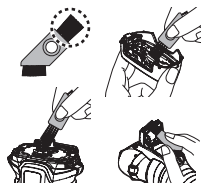

► Curățarea cu peria scurtă

- Curățați lamele interioare [A 9] folosind peria scurtă și mișcând-o în direcția arătată în imagine.
- Nu deplasați peria scurtă perpendicular pe lame, deoarece va deteriora lamele interioare și le va afecta tăișul.



Înlocuirea foliei exterioare a sistemului și a lamelor interioare

Folie exterioară a sistemului	o dată pe an
Lame interioare	o dată la doi ani

► Îndepărtarea secțiunii foliei exterioare

Apăsăți butoanele de eliberare a cadrului foliei [A 7] și ridicați secțiunea foliei exterioare [A 8] în sus.

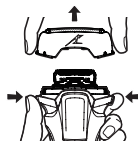

► Înlocuirea foliei exterioare a sistemului

1. Apăsăți butoanele de eliberare a foliei exterioare a sistemului [A 12] și trageți în jos folia exterioară a sistemului [A 2].
 - Nu apăsați prea tare butoanele de eliberare a foliei exterioare a sistemului. În caz contrar, puteți îndoi folia exterioară a sistemului, ceea ce va împiedica fixarea completă de cadrul foliei.
2. Aliniați semnul cadrului foliei (Z) și semnul foliei exterioare a sistemului (Δ) și atașați-le în siguranță împreună, până se aude un clic.

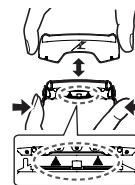

► Înlocuirea lamelor interioare

1. Scoateți lamele interioare [A 9] una câte una.
2. Introduceți lamele interioare una câte una.



► Atașarea secțiunii foliei exterioare

După poziționarea semnelor cadrului foliei (Z) în partea frontală, atașați în siguranță secțiunea foliei exterioare [A 8] pe aparatul de ras până când se aude un clic.

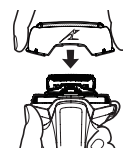

Notă

Nu aruncați cadrul foliei.

Problema	Măsura
Senzorul de ras răspunde chiar dacă aparatul de ras nu este în contact cu pielea.	<p>Curățați resturile de păr din aparatul de ras.</p> <p>▶ Dacă aparatul de ras este foarte murdar, spălați-l cu apă. (Consultați pagina 319.)</p>
	<p>Înlocuiți folia exterioară a sistemului și/sau lamele interioare. Durata de viață estimată a foliei exterioare a sistemului și a lamelor interioare:</p> <p>▶ Folie exterioară a sistemului: Aproximativ 1 an</p> <p>Lame interioare: Aproximativ 2 ani</p>
Timpul de utilizare este scurt chiar și după încărcare.	▶ Aplicați ulei.
	▶ Această situație poate fi îmbunătățită dacă se curăță aparatul după fiecare bărbierire.
	▶ Când numărul de utilizări la o încărcare începe să descrească, acumulatorul se apropie de sfârșitul duratei sale de utilizare.

Problema	Măsura
Aparatul de ras nu funcționează nici după încărcare.	<p>Utilizați aparatul la o temperatură ambiantă de aproximativ 5 °C sau mai ridicată.</p> <p>▶ Acumulatorul a ajuns la sfârșitul duratei sale de utilizare.</p> <p>Aparatul de ras nu funcționează cu adaptorul de c.a. conectat.</p> <p>▶ Folosiți aparatul de ras după o încărcare suficientă și după ce ați deconectat adaptorul de c.a.</p>
Sunetul produs de aparat se modifică în timpul bărbieritului.	▶ Senzorul de ras este în funcțiune. Sunetul se modifică în funcție de desimea bărbii.
Scoate un zgomot strident.	<p>▶ Aplicați ulei.</p> <p>Lamele nu se vor mișca lin dacă nu sunt lubrificate cu ulei, iar aparatul de ras va avea nevoie de mai multă putere.</p> <p>▶ Aparatul de ras scoate un sunet ascuțit din cauza motorului liniar. Acest lucru nu indică o problemă.</p> <p>▶ Verificați dacă lamele sunt atașate corespunzător.</p> <p>▶ Curățați folia exterioară a sistemului cu peria. (Consultați pagina 321.)</p>



Problema	Măsura
Mirosul devine mai puternic.	▶ Această situație poate fi îmbunătățită dacă se curăță aparatul după fiecare bărbierire.
Firele de păr tunse sar peste tot.	▶ Această situație poate fi îmbunătățită dacă se curăță aparatul după fiecare bărbierire. Când firele de păr tunse se lipsesc de lamele interioare, folosiți peria pentru a le curăța.
Folia exterioară a sistemului se încălzește.	▶ Aplicați ulei. Verificați dacă folia externă a sistemului este deteriorată sau deformată. Dacă este așa, înlocuiți-o. (Consultați pagina 321.)
Bărbieritul nu mai este la fel de fin ca la început.	▶ Această situație poate fi îmbunătățită dacă se curăță aparatul după fiecare bărbierire. Înlocuiți folia exterioară a sistemului și/sau lamele interioare. Durata de viață estimată a foliei exterioare a sistemului și a lamelor interioare: Folie exterioară a sistemului: Aproximativ 1 an Lame interioare: Aproximativ 2 ani ▶ Aplicați ulei.

Service

Contact

Vă rugăm să vizitați site-ul web Panasonic <http://www.panasonic.com> sau să contactați un centru de service autorizat (găsiți adresa de contact în broșura de garanție paneuropeană), dacă aveți nevoie de informații sau dacă adaptorul AC este deteriorat.

Piese de schimb

Piesele de schimb sunt disponibile la distribuitorul dvs. sau la centrul de service.

Piese de schimb pentru ES-LL41/ES-LL21	Folia exterioară a sistemului și lamele interioare	WES9013
	Folie exterioară a sistemului	WES9087
	Lame interioare	WES9068

Durata de viață a acumulatorului

Durata de viață a acumulatorului este de 3 ani. Acumulatorul din acest aparat de ras nu este conceput pentru a fi înlocuit de către utilizatori. Înlocuiți acumulatorul la un centru de service autorizat.

Pentru protecția mediului și reciclarea materialelor

Acest aparat de ras conține un acumulator litiu-ion. Vă rugăm să vă asigurați că acumulatorul este predat într-un punct oficial desemnat, dacă există unul în țara dvs.

Depunerea la deșeuri a echipamentelor și a bateriilor vechi Doar pentru Uniunea Europeană și pentru țările cu sisteme de reciclare



Aceste simboluri de pe produse, ambalaje și/ sau documentele însoțitoare indică faptul că produsele electrice și electronice, precum și bateriile uzate nu trebuie să fie amestecate cu deșeurile menajere obișnuite.

Pentru un tratament corespunzător, pentru recuperarea și reciclarea produselor vechi și a bateriilor uzate, vă rugăm să le depuneți la punctele de colectare special amenajate, în conformitate cu legislația națională.

Prin depunerea corespunzătoare a acestora la deșeuri, veți ajuta la economisirea unor resurse valoroase și veți preveni potențiale efecte negative asupra sănătății umane și asupra mediului înconjurător.

Pentru mai multe informații despre colectare și reciclare, vă rugăm să contactați autoritățile locale.

Este posibil ca depunerea incorectă la deșeuri să fie pedepsită în conformitate cu legile naționale.



Notă pentru simbolul de baterie (ultimele două exemple de simboluri)

Acest simbol poate fi utilizat în combinație cu un simbol chimic. În acest caz, acesta este conform cu cerințele stabilite de Directivă pentru elementul chimic în cauză.

Casarea acumulatorului încorporat

Îndepărtați acumulatorul încorporat înainte de a preda la deșeuri aparatul de ras.

Acumulatorul trebuie eliminat în siguranță.

Asigurați-vă că acumulatorul este predat la un centru desemnat oficial, dacă există.

Această schiță trebuie folosită doar în cazul casării aparatului de ras și nu trebuie utilizată pentru a efectua lucrări de reparații. Dacă demontați singur aparatul de ras, acesta își va pierde impermeabilitatea, ceea ce poate duce la defectarea aparatului.

- Scoateți aparatul de ras din adaptorul de c.a.
- Apăsăți întrerupătorul de pomire pentru a porni aparatul și lăsați-l să funcționeze până când acumulatorul este complet descărcat.
- Efectuați pașii de la ① la ⑦ și ridicați acumulatorul, apoi scoateți-l.
- Aveți grijă să nu scurtcircuitați borna pozitivă și cea negativă a acumulatorului scos, de aceea izolați bornele cu bandă.

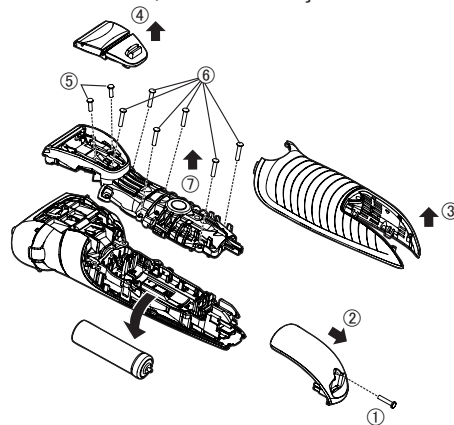

Specificații

Sursă de alimentare	Consultați plăcuța de identificare de pe adaptorul de c.a. (conversie automată a tensiunii)
Tensiunea motorului	3,6 V \equiv
Timp de încărcare	Aproximativ 1 oră.
Poluare sonoră în aer	în modul aparat de ras: 63 (dB (A) re 1 pW) în modul aparat de tuns: 65 (dB (A) re 1 pW)

Acest produs este destinat exclusiv pentru utilizare casnică.

Panasonic

Kullanım Talimatları
(Ev için) Şarjlı traş makinesi

Model No. ES-LL41
ES-LL21

İçindekiler

Güvenlik önlemleri	330	SSS	341
Kullanım amacı	333	Sorun giderme	342
Parçaların tanımı.....	334	Servis.....	344
Hazırlama.....	334	Çevre koruması ve materyallerin geri dönüştürülmesi için.....	344
Kullanılması	335	Özellikler.....	345
Tıraş makinesini temizleme	339		
Dış elek ve iç bıçakları değiştirme	340		

Bu Panasonic ürününü aldığınız için teşekkür ederiz.

Bu üniteyi kullanmadan önce lütfen talimatları eksiksiz okuyun ve ileride kullanmak için saklayın.

Dikkat

- Bu cihaz, 8 yaşında ya da 8 yaşından büyük çocuklar tarafından kullanılabilir. Ayrıca sınırlı fiziksel, duyuşal ve zihinsel yeteneklere, tecrübe ve bilgi eksikliği olan kişiler tarafından ancak cihazın güvenli biçimde kullanılması ve taşıdığı tehlikeler ile ilgili bilgi veya eğitim verilmiş olması durumunda kullanılabilir. Çocuklar cihazla oynamamalıdır. Temizlik ve kullanıcı bakımı, gözetim olmaksızın çocuklar tarafından yapılmamalıdır.
- Elektrik kablosu deęiştirilemez. Kablo hasarlıysa, AC adaptörü atılmalıdır.
- Bu ISLAK/KURU tıraş makinesi, tıraş köpüğü ile ıslak tıraş veya kuru tıraş için kullanılabilir. Bu su geçirmez

tıraş makinesini duşta kullanabilir ve suda temizleyebilirsiniz. Aşağıdaki simge, makinenin bir banyo veya duşta kullanılabileceği anlamına gelir.



- Herhangi bir amaçla, verilen AC adaptörü dışında herhangi bir şey kullanmayın. Ayrıca, AC adaptörüyle başka bir ürünü kullanmayın. (Bakınız sayfa 334.)
- Aşağıdaki sembol, elektrikli aletin şebekeye bağlanması için özel bir ayrılabilir güç kaynağı ünitesi gerektiğini belirtir. Güç kaynağı ünitesinin türü sembolün yanında belirtilir.





Güvenlik önlemleri



Yaralanma, can kaybı, elektrik çarpması, yangın ve maddi zarar verme riskini azaltmak için aşağıdaki güvenlik önlemlerini mutlaka uygulayınız.

Sembollerin açıklaması

Aşağıdaki semboller işaretlerin gözardı edilmesinin ve uygunsuz kullanımın neden olduğu kazaların, yaralanmanın ve maddi hasarın seviyesini açıklamak ve sınıflandırmak için kullanılmaktadır.

 TEHLİKE	Ciddi bir yaralanma veya ölümlerle sonuçlanacak potansiyel bir kazayı işaret eder.
 UYARI	Ciddi bir yaralanma veya ölümlerle sonuçlanabilecek potansiyel bir kazayı işaret eder.
 DİKKAT	Küçük bir yaralanmayla veya mal hasarıyla sonuçlanabilecek kazayı işaret eder.

Aşağıdaki semboller izlenmesi gereken talimatların türünü sınıflandırmak ve açıklamak için kullanılır.

	Bu sembol kullanıcıları uygulanmaması gereken belli bir kullanım süreciyle ilgili uyararak kullanılmaktadır.
	Bu sembol, ünitenin güvenli bir şekilde kullanılması için izlenmesi gereken belli bir kullanım süreci ile ilgili kullanıcıları uyararak kullanılmaktadır.

UYARI

► Bu ürün

Bu tıraş makinesi sabit şarj edilebilir pile sahiptir. Ateşe atmayın, ısı uygulamayın veya yüksek sıcaklıklı bir ortamda şarj etmeyin, kullanmayın ya da bırakmayın.



- Aksi takdirde aşırı ısınma, tutuşma ya da patlamaya neden olabilir.

Değişiklik yapmayın ya da tamir etmeyin.



- Aksi takdirde yangına, elektrik çarpmasına ya da yaralanmaya neden olabilir.
Tamir edilmesi (pil değiştirmek, vs.) için yetkili bir servisle iletişime geçin.

Ürünü elden çıkartmadığınız sürece asla sökmeyin.



- Aksi takdirde yangına, elektrik çarpmasına ya da yaralanmaya neden olabilir.

► **Anormallik veya arıza durumunda**

Eğer bir anormallik ya da arıza varsa kullanmayı hemen bırakın ve adaptörü çıkarın.

- Aksi durumda yangın, elektrik çarpması ya da yaralanma meydana gelebilir.

<Anormallik veya arıza durumları>



• **Ana gövde, adaptör veya kablo deforme olmuş veya anormal derecede ısınmış.**

• **Ana gövde, adaptör veya kablo yanık kokuyor.**

• **Kullanım veya şarj sırasında, main gövde, adaptör ya da kablodan anormal ses çıkıyor.**

- Hemen yetkili servisten muayene ya da tamir talep edin.



UYARI

► Güç kaynağı

Adaptörü ıslak elle prize takmayın ya da prizden çıkarmayın.



- Aksi takdirde elektrik çarpması ya da yaralanmaya neden olabilir.

AC adaptörünü suya sokmayın veya suyla yıkamayın.

AC adaptörü su dolu lavabo veya banyo küvetinin üzerine ya da yanına koymayın.

AC adaptörü hasar görmüşse ya da elektrik fişi prize gevşek biçimde oturuyorsa cihazı asla kullanmayın.



Kabloya zarar vermeyin, değiştirmeyin veya zorla bükmeyin, çekmeyin veya kıvrımayın. Ayrıca, üzerine ağır bir şey bırakmayın ya da kabloyu sıkıştırmayın.

- Aksi takdirde kısa devre sonucu elektrik çarpmasına ya da yangına neden olabilir.

Prizin ya da elektrik tesisatının gücünü aşıyorsa kullanmayın.



- Birden fazla fişin bir prize bağlanmasıyla gücün aşılması aşırı ısınmaya ve yangına neden olabilir.

Daima cihazın AC adaptöründe belirtilen nominal gerilimle uyuşan bir elektrik gücü kaynağında çalıştırıldığından emin olun.



Adaptörü sonuna kadar sokun.

- Aksi halde yangın veya elektrik çarpması meydana gelebilir.



Tıraş makinesini suyla temizlerken AC adaptörü çıkarın.

- Aksi durumda elektrik çarpması ya da yaralanma meydana gelebilir.



Toz birikmesini engellemek için elektrik fişini ve cihazın fişini düzenli olarak temizleyin.

- Aksi durumda nem sonucu oluşan yalıtım arızasıyla yangın çıkabilir.

► Kazaların önlenmesi



Çocukların ya da bebeklerin ulaşabileceği yerlere koymayın. Kullanmalarına izin vermeyin.

- Parçaların veya aksesuarların ağza alınması kazaya ya da yaralanmaya neden olabilir.

Yağ yanlışlıkla yutulursa, kusmaya zorlamayın, bol miktarda su için ve bir doktora başvurun.



Yağ gözlerle temas ederse, hemen akan suyla iyice yıkayın ve bir doktora başvurun.

- Bu talimatlara uymamak fiziksel sorunlarla sonuçlanabilir.



DİKKAT

► Cildin korunması

Dış eleği dudağınıza ya da yüzünüzün diğer bölgelerine uygulamak için aşırı basınç kullanmayın. Dış eleği doğrudan lekeler ya da



yaralı cilde uygulamayın.

İç bıçağın bıçak kısmına (metal kısım) dokunmayın.

- Aksi takdirde cildinizin veya elinizin yaralanmasına neden olabilir.



DİKKAT

Dış eleği zorlayarak bastırmayın. Ayrıca, kullanımdayken dış eleğe parmaklarınız ya da tırnaklarınızla dokunmayın.



Bu ürünü, saç ya da vücudun diğer bölümleri için kullanmayın.

- Böyle yapmak cilde zarar verebilir veya dış eleğin ömrünü kısaltabilir.



Kullanmadan önce dış eleği çatlaklar veya bozulmalara karşı kontrol edin.

- Aksi halde deri yaralanmaları meydana gelebilir.



Taşırken ya da saklarken, mutlaka koruyucu kapağı tıraş makinesini takın.

- Aksi durumda cilde zarar verebilir veya dış eleğin ömrünü kısaltabilir.

► Aşağıdaki önlemlere dikkat edin

Kaldıracağınız zaman kabloyu adaptöre sarmayın.



- Aksi takdirde çok sıkma sonucu kablunun içindeki tel kopabilir, bu da kısa devreye neden olarak yangın çıkartabilir.

Elektrik fişine veya cihazın fişine metal nesne veya çer çöp yapışmasına izin vermeyin.



- Aksi takdirde kısa devre sonucu elektrik çarpmasına ya da yangına neden olabilir.

Adaptörü veya cihazın fişini kablosundan tutarak çıkarmayın.



- Aksi takdirde elektrik çarpması ya da yaralanmaya neden olabilir.

Tıraş makinenizi aileniz veya başka kişilerle paylaşmayın.



- Bu, enfeksiyon ya da iltihaba neden olabilir.



Düşürmeyin veya başka nesnelere çarpmayın.

- Aksi takdirde yaralanmaya neden olabilir.



Şarj etmediğiniz zaman adaptörü prizden çekin.

- Aksi durumda yalıtımın bozulmasıyla meydana gelen elektrik kaçağı sonucu elektrik çarpmasına ya da yangına neden olabilir.

Elden çıkarma sırasında pilin imha edilmesi



TEHLİKE

• Şarj edilebilir pil yalnızca bu cihaz ile birlikte kullanmak içindir. Pili başka ürünlerle kullanmayın.

• Üründen çıkarıldıktan sonra pili şarj etmeyin.

• Ateşe atmayınız veya sıcaklık uygulamayın.

• Darbeye maruz bırakmayınız, parçalarına ayırmayın, değiştirmeyiniz ve çivi ile delmeyin.

• Pilin artı ve eksi bağlantı uçlarının, herhangi bir metal nesne yoluyla, birbirleriyle temas etmesine izin vermeyin.



• Pili, kolye ve saç tokası gibi metal takılarla birlikte taşımayın veya depolamayın.

• Pili, doğrudan güneş ışığı veya başka ısı kaynaklarının yakınları gibi yüksek sıcaklıklara maruz kalabileceği yerlerde kullanmayın ve bırakmayın.

• Tüpün yüzeyini asla soymayınız.

- Aksi takdirde aşırı ısınma, tutuşma ya da patlamaya neden olabilir.



UYARI



Şarj edilebilir pili çıkardıktan sonra, bebeklerin ve çocukların ulaşabilecekleri yerlere bırakmayın.

- Pil, yanlışlıkla yutulursa vücuda zarar verebilir. Böyle olması durumunda derhal doktora başvurun.



Pil sıvısı akarsa ve gözlere temas ederse, gözleri ovalamayın ve musluk suyu gibi temiz bir suyla iyice durulayın.

- Aksi durumda göz yaranmasına neden olabilir. Derhal doktora başvurun.



DİKKAT



Pil sıvısı akarsa ve cilde veya elbiselere temas ederse, musluk suyu gibi temiz bir suyla durularak temizleyin.

- Aksi durumda iltihaba neden olabilir.

Kullanım amacı

- En az üç hafta boyunca ıslak köpük tıraşyla tıraş olunuz ve farkı görünüz. Panasonic Islak/Kuru tıraş makinesine alışmanız biraz zaman alır, çünkü cildinizin ve sakalınızın kendisini yeni herhangi bir tıraş yöntemine göre ayarlaması yaklaşık bir ay sürer.
- Dış eleği sert nesnelere temas ettirmeyin. Aksi takdirde çok ince ve kolayca deforme olduklarından bıçaklara hasar verebilir.
- Ana gövdeyi kurutucu veya fanlı ısıtıcı ile kurutmayın. Aksi takdirde arızaya veya parçaların deforme olmasına neden olabilir.
- Tıraş makinesini elek çerçevesi çıkarılmış durumda doğrudan güneş ışığına maruz kalacak şekilde bırakmayın. Aksi takdirde su geçirmez lastik bozulabilir ve su geçirmezlik performansı düşebilir, bu da arızaya neden olabilir.
- Kullandıktan sonra tıraş makinesini düşük nemli bir yerde saklayın. Aksi takdirde yoğuşma veya paslanma nedeniyle arızaya neden olabilir.
- Her iki iç bıçağı da içinde takılmış olarak bırakın. Sadece tek bir iç bıçak takıldığında, tıraş makinesi hasar görebilir.
- Tıraş makinesini suyla temizlediğinizde, tuzlu su veya sıcak su kullanmayın. Tıraş makinesini uzun süre suda bırakmayın.
- Bir tarak ekini kullanmadan önce doğru şekilde takıldığından emin olun. Aksi takdirde sakalın çok kısa kesilmesine neden olabilir.

GB

D

F

I

NL

E

DK

P

N

S

FIN

PL

CZ

SK

H





RO

TR

Parçaların tanımı

A Ana gövde

- ① Koruyucu kapak
- ② Dış Elek
- ③ Elek çerçevesi
- ④ Güç düğmesi
- ⑤ Lamba ekranı

- a. Tıraş sensör lambası
()
- b. Pili kapasitesi lambası
()
- c. Düğme kilidi lambası
()
- d. Şarj seviye lambası
()

- ⑥ Cihazın soketi
- ⑦ Elek çerçevesini
çıkarma düğmeleri
- ⑧ Dış elek kısmı
- ⑨ İç bıçaklar
- ⑩ Favori Düzeltici
- ⑪ Favori Düzeltici kolu
- ⑫ Dış Elek ayırma
düğmeleri

B AC adaptörü (RE7-87)

- ⑬ Adaptör
- ⑭ Elektrik fişi
- ⑮ Cihazın fişi
- ⑯ Kablo

C Uzunluk ayarı tarak eki (1~3 mm)

ES-LL41

- ⑰ Tarak eki bırakma
düğmeleri

D Uzunluk ayarı tarak eki (5~7 mm)

ES-LL41

- ⑰ Tarak eki bırakma
düğmeleri

Aksesuarlar

- E Temizleme fırçası
- F Yağ
- G Kullanım Talimatları
- H Garanti Kartı

Hazırlama

Tıraş makinesini şarj etme

- Tıraş makinesini kapatın.
- Cihazın soketinde bulunabilecek olası su damlacıklarını silin.

1. Cihaz fişini [B⑮] cihaz prizine takın.

2. Adaptörü [B⑬] elektrik prizine takın.

- Şarj seviye lambasının () yanıp
yanmadığını kontrol edin.
- Şarj etme yaklaşık 1 saat sonra
tamamlanır.

3. Şarj tamamlandıktan sonra adaptörü çıkarın.

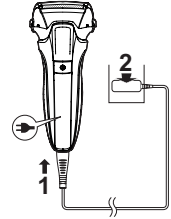

Not

Şarj işlemi esnasında tıraş makinesini çalıştıramazsınız.

Şarj sırasında



Şarj seviye lambası ()
yanar.

Şarj işlemi tamamlandıktan sonra



Şarj durumu lambası ()
söner.

Anormal biçimde Şarj Etme



Şarj seviye lambası (➡) her saniye iki kez yanıp sönecektir.

Notlar

- Şarj tamamlandıktan sonra, tıraş makinesi fişe takılıyken güç açıldığında şarj durum lambası (➡) yanar ve ardından 5 saniye sonra söner.
Bu, tıraş makinesinin tam şarj olduğunu gösterir.
- Tıraş makinesini ilk kez şarj ederken veya 6 aydan daha uzun süre kullanılmadığında, şarj süresi değişebilir veya şarj seviye lambası (➡) birkaç dakika yanmayabilir. Takılı tutulursa sonunda yanacaktır.
- Şarj için önerilen ortam sıcaklığı 10 °C – 35 °C'dir. Aşırı yüksek ya da düşük sıcaklıklar altında pilin şarj edilmesi daha uzun sürebilir veya şarj seviye lambası (➡) hızlı hızlı yanıp sönebilir ya da pil şarj olmayabilir.
- Tıraş makinesi tam şarjla yaklaşık 2 hafta kullanılabilir. (Günde bir kez 20 °C – 30 °C ortam sıcaklığı aralığında 3 dakika kuru tıraş olduğu varsayılarak.)
Kullanılabilir gün sayısı aşağıdaki koşullara bağlı olarak değişir.
 - Sakal gürlüğü
 - Cilde uygulanan baskı
 - Sesli titreşim temizleme modunun kullanılması sıklığı
 - Düzeltici eki kullanımı
- Cihazı kullanırken ya da şarj ederken radyo veya başka kaynaklardan gürültü varsa cihazı kullanmak için başka bir yere geçin.

Kullanılması

Tıraş makinesinin kullanılması

1. ① düğmesine basın ve tıraşınızı olun.

- Sakal gürlüğüne göre gücü otomatik olarak ayarlayan "tırtaş sensörü" çalışır. Sakalın gür olduğu yerlerde yüksek güçle tıraş ederken cilt üzerindeki yükü azaltmak için sakalın seyrek olduğu yerlerde gücü düşürür.
- Düşme kilidi lambası (🔒) yanıp sönerken güç düğmesi kilitleti olduğundan güç açılmaz. Kilidi açmak için güç düğmesine 2 saniyeden uzun süre basın. (Bakınız sayfa 337.)



Daha iyi tıraş için ipuçları

Tüm dış eleği cildinize dik biçimde yerleştirin ve tıraş makinesini yüzünüzde, sakalın büyüme yönünün aksi tarafına doğru yavaşça kaydırarak tıraş olun.

- Çenenin altında ve boğazın etrafında bulunan sakal, cildi gerdirerek sakalın dikilmesi sağlamak suretiyle daha iyi tıraş edilebilir.
- Dış eleğin hasar görmesini engellemek için dış eleğin sadece bir kısmıyla tıraş olmayın.

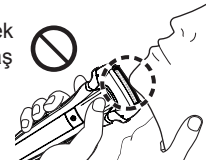
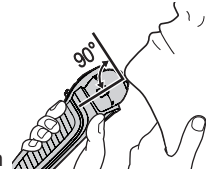

2. Bittiğinde düğmesine basın.

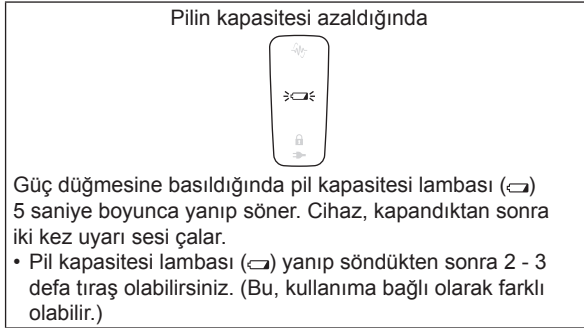

Notlar

- Cihaz, ortam sıcaklığının yaklaşık 5 °C'nin altında olduğu durumlarda çalışmayabilir.
- Tıraş sensörü, tıraş jelinin türüne ve miktarına göre tepki vermeyebilir. Bu anormal değildir.
- Sakal gürlüğüne veya tıraş makinesi kafasında bulunan kesilmiş sakal miktarına bağlı olarak, tıraş sensörü tepki vermeyebilir ve çalışma sesi değişmeyebilir. Bu anormal değildir.









- Hatalı çalışmayı önlemek için tıraş makinesini kullanırken parmaklarınızı başparmak dayanağına yerleştirin.



- Tıraş makinesi çalışmıyorken (düğme kilidi açık) güç düğmesine 2 saniyeden daha uzun süreyle basılırsa sesli titreşim temizleme modu devreye girer. (Bakınız sayfa 339.) Bu modda tıraş olamazsınız.

► Güç düğmesinin kilitlenmesi/kilidinin açılması

Güç düğmesinin kilitlenmesi

1.  düğmesine bir kere basıp bırakın. <ul style="list-style-type: none">• Tıraş makinesi çalışmaya başlar. 	2.  düğmesine, düğme kilidi lambası () yanana kadar 2 saniyeden daha uzun süreyle basın. <ul style="list-style-type: none">• Tıraş makinesi çalışmayı durdurur. 	3.  düğmesini bırakın. <ul style="list-style-type: none">• Düğme kilidi lambası () 5 saniye yanar ve ardından söner. 
---	---	--

Güç düğmesinin kilidinin açılması

1. ① düğmesine, düğme kilidi lambası (A) sönene kadar 2 saniyeden daha uzun süreyle basın.



2. Tıraş makinesi çalışmaya başladığında ① düğmesini bırakın.
• Düğme kilidi lambası (A) kapanır.



► Favori Düzelticiyi kullanma

1. Favori düzeltici kolunu yukarı kaydırın.
2. ① düğmesine basın ve kullanın.

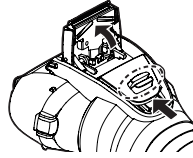

Favori düzelticiyi indirmek için, üst düğmeyi (A) basılı tutun ve favori düzeltici kolunu aşağıya kaydırın.

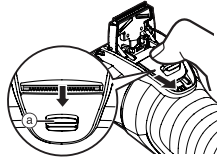

Daha iyi kullanım için ipuçları

Kırpıcı kenarı cilde dikey olarak nazikçe uygulayın ve ok yönüne doğru yavaşça hareket ettirin.

Favorilerin kırılması veya sakal şekli oluşturulması



Uzun sakal ön tıraşı

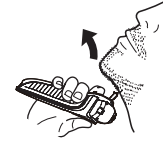

Tarak ekinin kullanılması ES-LL41

- Tıraş makinesini kapatın.
- Her kullanımdan önce ve sonra düzelticiyi yağlayın. (Bakınız sayfa 340.)
- Tıraş kremi sürüldüğünde veya sakal ıslakken kullanmayın. Islak sakal cildinize yapışabilir ya da bıçağın kesmesini zorlaştırabilir.
- Düzeltmeden önce sakal ve favorileri tarayın.

1. Favori düzeltici kolunu yukarı kaydırın.

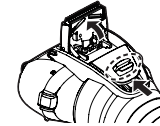

2. Tarak ekini tık sesi gelinceye kadar ana gövdeye monte edin.

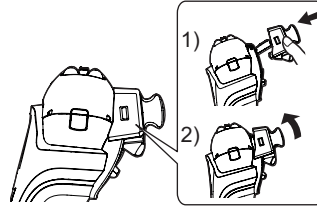

3. İstenilen düzeltme uzunluğuna hizalamak için düzeltme yüksekliği kolunu sola ve sağa kaydırın.

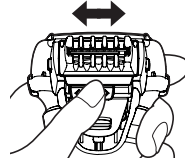

Düzeltilme yüksekliği (mm) (yaklaşık)	Düzeltilme yüksekliği kolu ve düzeltme yüksekliği işareti karşılık gelen konumu		
1 mm			
2 mm			
3 mm			
5 mm			
6 mm			
7 mm			

4. Tıraş makinesini açın, tarak ekinin tarağını cilde temas ettirin ve düzelticiyi hareket ettirerek sakalınızı kesin.

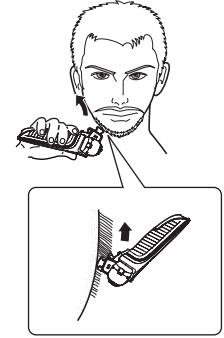

5. Lütfen çıkarmak için tarak eki bırakma düğmelerini basılı tutun.

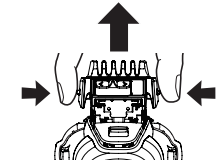

Notlar

- Tarak ekini takarken ve çıkarırken elinizi bıçakta kesmemeye dikkat edin.
- Büyük miktardaki sakal kesildiğinde saç kırpıntıları tarak ekinin içinde toplanabilir, bu nedenle her kullanımdan sonra saç kırpıntılarını atın. (Bakınız sayfa 339.)
- Tarak eki düzgün bir şekilde takılmamışsa kullanım sırasında aşırı kesmeye neden olacak şekilde gevşeyebilir.
- Bazen sakal, ayarlanan düzeltme yüksekliğinden daha uzun olabilir.
- Sakal çok uzunsa düzeltme sonucunu etkileyebilir. Lütfen düzelticiyi kullanmadan önce sakalınızı yaklaşık 2 cm'ye kadar kesin.

Tıraş makinesini temizleme

Tıraş makinesinin her kullanım sonunda temizlenmesi önerilir.

Suyla temizleme

- Tıraş makinesini kapatın ve AC adaptörü ayırın.

1. Dış eleğe [A2] biraz sıvı el sabunu ve biraz da su dökün.



2. Sesli titreşim temizleme modunu etkinleştirmek için, [1] düğmesine 2 saniyeden uzun süre basın.

- Köpüğün sıçraması bastırılır.
- Pil kapasitesi lambası (↔) ve şarj durumu lambası (→) sırayla yanıp söner.
- Yaklaşık 20 saniye sonra otomatik olarak sönecektir veya kendiniz, güç düğmesine basarak kapatabilirsiniz.

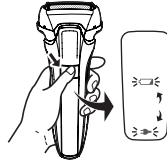

3. Dış folyo bölümünü çıkartın.

- Dış elek kısmının çıkarılması için bkz. sayfa 341.

4. Tıraş makinesini, dış folyo bölümünü, düzelticiyi ve tarak ekini akan suyla temizleyin.

- Tıraş makinesini sesli titreşim temizleme modunda yıkamak suretiyle sıçrama azaltılır.
- Su ile yıkadıktan sonra fazla nemi gidermek için tıraş makinesini yukarı aşağı birkaç kez sallayın ve ardından çıkan su damlalarını kuru bir bezle silerek temizleyin.

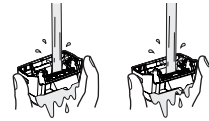
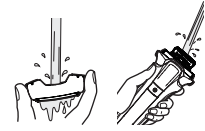

ES-LL41
1-3 mm

ES-LL41
5-7 mm

5. Dış elek kısmını, tıraş makinesini, Favori Düzelticiyi ve tarak eklentisini tamamen kurulayın.

- Tıraş makinesini doğrudan güneş ışığından sakınarak gölge bir yerde kurumaya bırakın.



ES-LL41
1-3 mm

ES-LL41
5-7 mm

6. Tıraş bıçağını nemlendirin.

Bıçağın akıcı bir şekilde hareket etmesini sağlar ve rahat bir tıraş temin eder.

1. Dış eleklerin her birine bir damla yağ sürün.
2. Tıraş makinesi kolunu kaldırınız ve bir damla yağ damlatınız.
3. Tıraş makinesini açınız ve yaklaşık beş saniye kadar çalıştırınız.
4. Tıraş makinesini kapatın ve dış elekte kalan yağ fazlalığını yumuşak bir bezle silin.

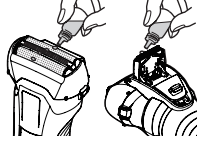

Notlar

- Suyu boşaltırken ana gövdeyi lavaboya veya başka bir nesneye çarpmamaya dikkat edin. Aksi takdirde arızaya neden olabilir.
- Tiner, benzin, alkol vb. maddelerle silmeyin. Aksi takdirde arızaya veya çatlamaya ya da parçaların renklerinin atmasına neden olabilir. Sulandırılmış sabunlu suyla silin.
- El sabunu haricinde mutfak veya banyo deterjanları kullanmayın. Aksi takdirde arızaya neden olabilir.

Fırça ile temizleme

Dış elek kısmını ve iç bıçakları çıkarın. (Bkz. sayfa 340-341.)

► Uzun fırçayla temizleme

Dış elek kısmını [A⑧], dış eleği [A②], ana gövdeyi [A] ve favori düzelticiyi [A⑩] uzun fırçayı kullanarak temizleyin.

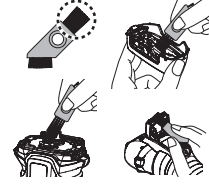

► Kısa fırçayla temizleme

- Kısa fırçayı şekilde gösterilen yönde hareket ettirerek iç bıçakları [A⑨] temizleyin.
- Kısa fırçayı bıçaklara dik şekilde hareket ettirmeyin, aksi takdirde iç bıçaklara zarar verebilir ve keskinliğini etkileyebilirsiniz.

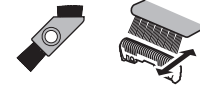

Dış elek ve iç bıçakları değiştirme

Dış Elek	yılda bir kez
İç bıçaklar	her iki yılda bir kez

► Dış elek kısmını çıkarma

Elek çerçevesini çıkarma düğmeleri [A⑦] basın ve dış elek kısmını [A⑧] yukarıya doğru kaldırın.

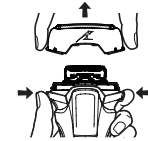

► Dış eleği değiştirme

1. Dış elek ayırma düğmelerine [A12] basıp, dış eleği [A2] aşağı doğru çekin.
 - Dış elek ayırma düğmelerine aşırı güç uygulayarak basmayın.
 - Aksi takdirde dış eleği bükerek elek çerçevesine tam olarak takılmasını engelleyebilir.
2. Elek çerçevesi işaretiyle (⚡) dış elek işaretini (Δ) hizalayın ve tık sesi duyulana dek birbirine sıkıca takın.

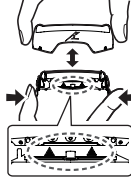

► İç bıçakları değiştirme

1. İç bıçakları [A9] birer birer çıkartın.
2. İç bıçaklar teker teker takın.



► Dış elek kısmını takma

Elek çerçevesi işaretini (⚡) öne doğru döndürdükten sonra, dış elek kısmını [A8], tık sesiyle oturana dek tıraş makinesine sıkıca takın.

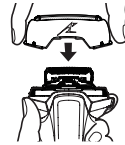

Not

Elek çerçevesini atmayın.

SSS

Soru	Yanıt
Uzun süre kullanılmazsa pil bozulur mu?	► 6 ayı aşkın süre kullanılmazsa pil bozulur, bu nedenle en az 6 ayda bir kere tam şarj edin.
Tıraş makinesini her kullanımdan sonra şarj edebilir miyim?	► Kullanılan pil lityum iyon olduğundan her kullanımdan sonra şarj etmek pil ömrünü etkilemez.
Şarj ettikten sonra adaptörü neden ayırmam gerekiyor?	► Pili 1 saatten daha uzun süre şarj etmek pil performansını etkilemeyecektir ancak güvenlik ve enerji tasarrufu amacıyla adaptörü ayırın.
Özel yağın bileşimi nedir?	► Özel yağın bileşiminde sıvı parafin vardır.
Cihaz, kapandıktan sonra neden iki kez uyarı sesi çalıyor?	► Ses, pil kapasitesinin azalmakta olduğunu belirtir. Lütfen cihazı şarj edin.

GB

D

F

I

NL

E

DK

P

N

S

FIN

PL

CZ

SK

H

RO

TR

Sorun giderme

Aşağıdaki işlemleri yapın.
Sorunlar yine de çözülemezse onarım için cihazı satın aldığınız mağazaya veya yetkili Panasonic servisine başvurun.

Problem	Eylem
Güç düğmesi açılmıyor.	▶ Düğme kilidini açın. (Bakınız sayfa 337.)
Tıraş sensörü tepki vermiyor.	▶ Sakal gürlüğüne veya tıraş makinesi kafasında bulunan kesilmiş sakal miktarına bağlı olarak, tıraş sensörü tepki vermeyebilir ve çalışma sesi değişmeyebilir. Bu anormal değildir. ▶ Tıraş sensörü, tıraş jelinin türüne ve miktarına göre tepki vermeyebilir. Bu anormal değildir. ▶ Kalan pil kapasitesi seviyesi düşükse tıraş sensörü tepki vermeyebilir. Bu durumda tıraş makinesini yeniden şarj edin. ▶ Yağ uygulayın. (Bakınız sayfa 340.) ▶ Bıçaklarda yeterli yağ yokken tıraş sensörü tepki vermeyebilir.

Problem	Eylem
Tıraş sensörü, tıraş makinesi cilde temas etmediğinde bile tepki veriyor.	▶ Tıraş makinesinden sakal kalıntılarını temizleyin. ▶ Tıraş makinesi aşırı kirliyse, suyla yıkayın. (Bakınız sayfa 339.) ▶ Dış eleği ve/veya iç bıçakları değiştirin. ▶ Dış eleğin ve iç bıçakların tahmini ömrü: Dış Elek: Yaklaşık 1 yıl İç bıçaklar: Yaklaşık 2 yıl
Şarj edildikten sonra bile çalışma süresi kısa.	▶ Yağ uygulayın. ▶ Bu, tıraş olduktan sonra her zaman temizleyerek iyileştirilebilir. ▶ Şarj başına çalışma sayısı düşmeye başladığında, pil ömrünün sonuna yaklaşıyordur.
Tıraş makinesi şarj ettikten sonra bile çalışmıyor.	▶ Cihazı yaklaşık 5 °C veya daha yüksek ortam sıcaklığında kullanın. ▶ Pili, ömrünün sonuna gelmiş. ▶ Tıraş makinesi, AC adaptör bağlıyken çalışmaz. ▶ Tıraş makinesini lütfen yeteri kadar şarj olduktan ve AC adaptör ayrıldıktan sonra kullanın.

Problem	Eylem
Tıraş olma sırasında çalışma sesi değişiyor.	▶ Tıraş sensörü çalışıyor. Ses, sakal gürlüğüne göre değişir.
Yüksek ses yapıyor.	Yağ uygulayın. ▶ Bıçaklarda yağ yokken bıçaklar akıcı hareket etmez, daha fazla güç gerektirir. ▶ Tıraş makinesi, lineer motor sürücüsü nedeniyle çok tiz bir ses çıkarır. Bu bir soruna işaret etmez. ▶ Bıçakların düzgün biçimde takıldığını doğrulayın. ▶ Dış eleği fırçayla temizleyin. (Bakınız sayfa 340.)
Koku daha keskinleşiyor.	▶ Bu, tıraş olduktan sonra her zaman temizleyerek iyileştirilebilir.
Kesilen sakallar her yöne uçuyor.	Bu, tıraş olduktan sonra her zaman temizleyerek iyileştirilebilir. ▶ Kesilen sakallar iç bıçaklara yapıştıklarında iç bıçakları fırçayla temizleyin.
Dış elek ısınıyor.	▶ Yağ uygulayın. Sistemin dış folyosunun hasar görüp görmediğini veya bozulup bozulmadığını kontrol edin. Hasar görmüş veya bozulmuşsa, değiştirin. (Bakınız sayfa 341.)

Problem	Eylem
Tıraşa daha önceki kadar yakınlaşmıyorsunuz.	▶ Bu, tıraş olduktan sonra her zaman temizleyerek iyileştirilebilir. Dış eleği ve/veya iç bıçakları değiştirin. Dış eleğin ve iç bıçakların tahmini ömrü: Dış Elek: Yaklaşık 1 yıl İç bıçaklar: Yaklaşık 2 yıl ▶ Yağ uygulayın.

GB
D
F
I
NL
E
DK
P
N
S
FIN
PL
CZ
SK
H
RO
TR

Servis

İletişim

Bilgi almak ya da tıraş makinesi veya AC adaptörü arızası için <http://www.panasonic.com> adresinden Panasonic web sitesini ziyaret edin veya yetkili bir servis merkeziyle irtibat kurun (irtibat adresini Pan Avrupa garanti belgesinde bulabilirsiniz).

Yedek parçalar

Yedek parçalar satıcınızda veya Servis Merkezinde bulunmaktadır.

ES-LL41/ES-LL21 için yedek parçalar	Sistem dış eleği ve iç bıçaklar	WES9013
	Dış Elek	WES9087
	İç bıçaklar	WES9068

Pil ömrü

Pilin ömrü 3 yıldır. Bu tıraş makinesindeki pilin tüketiciler tarafından değiştirilmesi öngörülmemiştir. Pilin yetkili bir servis tarafından değiştirilmesini sağlayın.

Çevre koruması ve materyallerin geri dönüşürülmesi için

Bu tıraş makinesi bir lityum iyon pili içerir. Lütfen pilin (ülkenizde varsa) resmi olarak belirlenmiş bir yerde atılmasını sağlayınız.

AEEE Yönetmeliğine Uygundur.

Eski Ekipman ve Bataryaların İşlenmesi.
Sadece geri dönüşüm sistemleri olan Avrupa Birliği ve ülkeleri için geçerlidir.



Ürünler, ambalaj ve/veya ekli belgeler üzerindeki bu semboller kullanılmış elektrik ve elektronik ürünlerin ve pillerin genel ev atığı ile karıştırılmaması gerektiğini ifade eder. Eski ürünlerin ve pillerin toplanması ve geri kazanılması için bu atıkları lütfen yasayla belirlenmiş olan uygun toplama merkezlerine teslim ediniz.

Bu atıkların doğru işlenmesiyle, değerli kaynakların korunmasına ve insan sağlığı ve çevreye olası negatif etkilerinin engellenmesine yardımcı olabilirsiniz. Atıkların toplanması ve geri dönüşümü için detaylı bilgi için lütfen bağlı olduğunuz yerel yönetimlerle iletişime geçiniz. Atıkların atılmasıyla ilgili yanlış uygulamalar yasayla belirlenmiş olan cezalara sebebiyet verebilir.

Tümleşik şarj edilebilir pilin elden çıkarılması

Tıraş makinesini atmadan önce tümleşik şarj edilebilir pilini çıkartın.

Pilin güvenli şekilde atılması gerekir.

Pilin, varsa, resmi olarak belirlenmiş bir yere atıldığından emin olun.

Bu şekil, yalnızca tıraş makinesi elden çıkarılırken kullanılmalıdır, tamir etmek amacıyla kullanılmamalıdır. Tıraş makinesini kendi kendinize sökerseniz, su geçirmezlik özelliğini, hatalı çalışmasına neden olacak şekilde kaybedecektir.

- Tıraş makinesini AC adaptöründen çıkarın.
- Cihazı açmak için güç düğmesine basın ve pil tamamen boşalana kadar cihazı açık tutun.
- ① ile ⑦ arasındaki adımları izleyip pili kaldırınız ve ardından pili çıkartınız.
- Çıkarılan pilin artı ve eksi uçlarını kısa devre yapmamaya dikkat edin ve uçlarına bant yapıştırarak yalıtımını sağlayın.

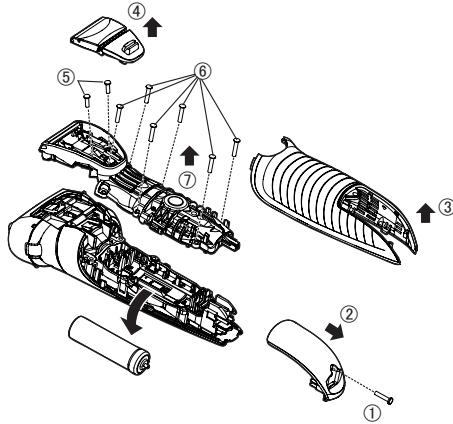

Özellikler

Güç kaynağı	AC adaptöründeki isim plakasına bakın. (Otomatik voltaj dönüştürme)
Motor voltajı	3,6 V---
Şarj süresi	Yaklaşık 1 saat
Havadaki Akustik Gürültü	Tıraş modunda: 63 (dB (A) re 1 pW) Favori düzeltme bıçağı modunda: 65 (dB (A) re 1 pW)

Bu ürün sadece ev kullanımı için tasarlanmıştır.

ÜRETİCİ

Panasonic Corporation

1006, Kadoma, Osaka 571-8501, Japan

FABRİKA

Panasonic Wanbao Appliances Beauty and Living
(Guangzhou) Co., Ltd.

33, Wanbao North Street, Wanbao Industry Zone, Zhongcun,
Panyu District, Guangzhou City, Guangdong Province, China

YETKİLİ TEMSİLCİ

İthalatçı Firma:

Tesan İletişim A.Ş.

Çobançeşme Mah. Bilge Sok. No:17

34196 Yenibosna- İstanbul

Tel: 0212 454 60 70 Faks: 0212 454 60 20

www.tesan.com.tr

ÜRÜNÜN KULLANIM ÖMRÜ 7 YILDIR

Panasonic Corporation
<http://www.panasonic.com>
© Panasonic Corporation 2018

© EN, GE, FR, IT, DU, SP, DA, PT, NW, SW, FI, PL, CZ, SK, HU, RO, TK

Printed in China
ES9700LL412503 S0718-10918