



**SIEMENS**



**Pralka**

WM6HXF40PL

pl Instrukcja obsługi i instalacji



Register your product on My Siemens and discover exclusive services and offers.

[siemens-home.bsh-group.com/welcome](https://siemens-home.bsh-group.com/welcome)

The future moving in.

Siemens Home Appliances

## Spis treści

<b>Bezpieczeństwo</b> .....	<b>4</b>	<b>Przed pierwszym użyciem</b> .....	<b>37</b>
Wskazówki ogólne.....	4	Uruchamianie cyklu prania bez	
Użytkowanie zgodne z przeznaczeniem.....	4	tekstyliów.....	37
Ograniczenie grupy użytkowników.....	5	<b>Pranie</b> .....	<b>38</b>
Bezpieczna instalacja.....	5	Przygotowanie prania.....	38
Bezpieczne użytkowanie .....	8	Sortowanie prania.....	39
Bezpieczne czyszczenie i konserwacja.....	11	Odświeżanie prania .....	39
<b>Zapobieganie szkodom materialnym</b> .....	<b>12</b>	Stopnie zabrudzenia .....	39
<b>Ochrona środowiska i oszczędność</b> .....	<b>12</b>	Symbolle dotyczące pielęgnacji tkanin na metkach .....	39
Usuwanie opakowania .....	12	<b>Środki piorące i pielęgnacyjne</b> .....	<b>40</b>
Oszczędzanie energii i zasobów naturalnych.....	13	Zalecenia dotyczące środków piorących .....	40
Tryb oszczędzania energii.....	13	Dozowanie środka piorącego.....	41
<b>Ustawianie i podłączanie</b> .....	<b>14</b>	<b>Podstawowy sposób obsługi</b> .....	<b>41</b>
Rozpakowywanie urządzenia.....	14	Włączanie urządzenia .....	41
Zakres dostawy .....	14	Ustawianie programu .....	42
Wymagania dotyczące miejsca ustawienia.....	15	Dopasowywanie ustawień programu.....	42
Demontaż zabezpieczeń transportowych.....	16	Wkładanie prania.....	43
Demontaż wsporników transportowych.....	17	Wkładanie dozownika środków piorących w płynie .....	43
Podłączanie urządzenia .....	17	Wsypywanie/wlewanie środka piorącego i pielęgnacyjnego.....	44
Wypoziomowanie urządzenia .....	18	Włączanie programu.....	44
<b>Poznawanie urządzenia</b> .....	<b>20</b>	Dokładanie prania.....	44
Urządzenie.....	20	Przerwanie programu.....	45
Szuffadka na środki piorące.....	21	Kontynuowanie programu w przypadku ustawienia Wirowanie stop ....	45
Elementy obsługi .....	21	Wyjąć pranie.....	45
Wyświetlacz .....	22	Wyłączenie urządzenia.....	45
Programy.....	25	<b>Zabezpieczenie przed dziećmi</b> .....	<b>46</b>
Przyciski .....	33	Aktywacja zabezpieczenia przed dziećmi.....	46
Logika obsługi .....	35	Dezaktywacja zabezpieczenia przed dziećmi .....	46
<b>Akcesoria</b> .....	<b>37</b>		

<b>Home Connect</b> .....	<b>46</b>	Nieszczelność.....	64
Łączenie urządzenia z siecią do- mową (Wi-Fi) przy użyciu funkcji WPS .....	47	Zapachy .....	64
Łączenie urządzenia z siecią do- mową (Wi-Fi) bez użycia funkcji WPS .....	47	Odblokowanie awaryjne .....	65
Łączenie urządzenia z aplikacją Home Connect .....	48	<b>Transport, przechowywanie i użyłizacja</b> .....	<b>65</b>
Łączenie urządzenia z menedże- rem energii .....	48	Demontaż urządzenia .....	65
Aktywacja Wi-Fi na urządzeniu .....	49	Montaż zabezpieczeń transporto- wych.....	65
Dezaktywacja Wi-Fi na urządzeniu....	49	Ponowne uruchomienie urządze- nia .....	66
Aktualizacja oprogramowania .....	50	Użyłizacja zużytego urządzenia.....	66
Resetowanie ustawień sieciowych urządzenia .....	50	<b>Serwis</b> .....	<b>67</b>
Zdalna diagnostyka .....	50	Numer produktu (E-Nr) i numer fa- bryczny (FD) .....	68
Ochrona danych .....	50	Gwarancja AQUA-STOP <sup>1</sup> .....	68
Deklaracja zgodności.....	51	<b>Parametry zużycia</b> .....	<b>69</b>
<b>Ustawienia podstawowe</b> .....	<b>51</b>	<b>Dane techniczne</b> .....	<b>70</b>
Przegląd ustawień podstawowych....	51		
Zmiana ustawień podstawowych.....	52		
<b>Czyszczenie i pielęgnacja</b> .....	<b>52</b>		
Porady dotyczące pielęgnacji urządzenia .....	52		
Czyszczenie bębna .....	52		
Czyszczenie szufladki na środki piorące .....	52		
Odkamienianie.....	53		
Czyszczenie pompy wody .....	54		
Czyszczenie węża odprowadzają- cego wodę przy syfonie .....	56		
Czyszczenie filtra w dopływie wo- dy.....	57		
<b>Usuwanie usterek</b> .....	<b>58</b>		
Kod błędu / informacja o błę- dzie / sygnał.....	58		
Zakłócenia działania .....	59		
Odgłosy.....	62		
Problem z rezultatem .....	63		
Problem z funkcją Home Connect....	63		

<sup>1</sup> Zależnie od wyposażenia urządzenia



## Bezpieczeństwo

Warunkiem bezpiecznego użytkowania urządzenia jest przestrzeganie informacji z zakresu bezpieczeństwa.

Wskazówki ogólne

W tym miejscu znajdują się ogólne informacje dotyczące tej instrukcji.



- Należy dokładnie przeczytać niniejszą instrukcję. Jest to konieczny warunek bezpiecznego i wydajnego użytkowania urządzenia.
- Ta instrukcja jest przeznaczona dla montera i użytkownika urządzenia.
- Stosować się do zasad bezpieczeństwa i ostrzeżeń.
- Instrukcję należy zachować i starannie przechowywać jako źródło informacji, a także z myślą o innych użytkownikach.
- Po rozpakowaniu należy sprawdzić stan urządzenia. Jeżeli w trakcie transportu urządzenie zostało uszkodzone, nie wolno go podłączać.

### Użytkowanie zgodne z przeznaczeniem

Przestrzeganie wskazówek dotyczących użytkowania zgodnego z przeznaczeniem jest warunkiem bezpiecznego i prawidłowego korzystania z urządzenia.

Urządzenia należy używać wyłącznie:

- w sposób zgodny z niniejszą instrukcją ustawiania i użytkowania.
- do prania tekstyliów przystosowanych do prania w pralkach automatycznych oraz wełny przystosowanej do prania ręcznego zgodnie z informacjami podanymi na etykiecie produktu.
- przy użyciu wody wodociągowej i standardowych dostępnych w handlu środków piorących i pielęgnacyjnych.
- w prywatnym gospodarstwie domowym i zamkniętych pomieszczeniach domowych.
- do maksymalnej wysokości 4000 m nad poziomem morza.

## Ograniczenie grupy użytkowników

Należy wykluczyć ryzyka dla dzieci i osób szczególnie zagrożonych.

To urządzenie może być obsługiwane przez dzieci powyżej lat 8 oraz przez osoby o ograniczonych zdolnościach fizycznych, sensorycznych lub umysłowych albo osoby nieposiadające wymaganego doświadczenia i/lub wiedzy tylko pod warunkiem, że znajdują się one pod nadzorem lub zostały dokładnie poinformowane o sposobie bezpiecznej obsługi urządzenia oraz zrozumiały wynikające stąd zagrożenia.

Dzieciom nie wolno bawić się urządzeniem.

Dzieciom nie wolno wykonywać bez nadzoru żadnych przewidzianych dla użytkownika czynności z zakresu czyszczenia i konserwacji urządzenia.

Uniemożliwić dostęp do urządzenia dzieciom do lat 3 i zwierzętom domowym.

## Bezpieczna instalacja

Podczas instalacji urządzenia przestrzegać zasad bezpieczeństwa.

### **⚠ OSTRZEŻENIE – Niebezpieczeństwo porażenia prądem!**

- Nieprawidłowo przeprowadzony montaż stanowi poważne zagrożenie.
  - ▶ Urządzenie należy podłączyć i użytkować zgodnie z informacjami podanymi na tabliczce znamionowej.
  - ▶ Urządzenie musi być podłączone do sieci elektrycznej prądu przemiennego przez prawidłowo zainstalowane gniazdo z elementem uziemiającym.
  - ▶ Układ przewodów ochronnych domowej instalacji elektrycznej musi być wykonany zgodnie z przepisami. Instalacja musi mieć wystarczająco duży przekrój kabla.
  - ▶ W przypadku stosowania wyłącznika różnicowoprądowego należy stosować tylko jeden typ z oznaczeniem .
  - ▶ Nigdy nie zasilać urządzenia poprzez zewnętrzne urządzenie przełączające, np. wyłącznik czasowy lub pilot zdalnego sterowania.

- ▶ Jeśli urządzenie jest zainstalowane, wtyczka przewodu zasilającego musi być łatwo dostępna, a jeśli łatwy dostęp nie jest możliwy, w obrębie stałej instalacji elektrycznej należy zainstalować odłącznik zgodny z przepisami instalacyjnymi, odłączający wszystkie bieguny urządzenia od sieci elektrycznej.
- ▶ Przy ustawianiu urządzenia należy uważać, by nie doszło do zaciśnięcia lub uszkodzenia przewodu sieciowego.
- Uszkodzona izolacja lub uszkodzony przewód sieciowy stanowi poważne zagrożenie.
  - ▶ Nigdy nie dopuszczać do kontaktu przewodu przyłączeniowego z gorącymi częściami urządzenia lub źródłami ciepła.
  - ▶ Nigdy nie dopuszczać do kontaktu przewodu przyłączeniowego z przedmiotami zakończonymi ostrym czubkiem i ostrymi krawędziami.
  - ▶ Nigdy nie załamywać, nie zgniatać ani nie modyfikować przewodu przyłączeniowego.

### **⚠ OSTRZEŻENIE – Niebezpieczeństwo pożaru!**

Używanie przedłużonego przewodu sieciowego i niezaaprobowanych adapterów stanowi poważne zagrożenie.

- ▶ Nie używać przedłużaczy ani rozgałęźników wielogniazdowych.
- ▶ Jeżeli przewód sieciowy jest za krótki, należy się skontaktować z serwisem.
- ▶ Należy używać tylko zaaprobowanych przez producenta adapterów.

### **⚠ OSTRZEŻENIE – Niebezpieczeństwo zranienia!**

- Duży ciężar urządzenia może spowodować zranienie.
  - ▶ Nie podnosić urządzenia w pojedynkę.
- Jeśli pralka i suszarka zostaną ustawione jedna na drugiej niezgodnie z instrukcją, urządzenie ustawione na górze może spaść.
  - ▶ Do mocowania suszarki na pralce używać wyłącznie zestawu łączeniowego producenta suszarki. Inna metoda ustawienia jest niedozwolona.

- ▶ Nie stawiać jednego urządzenia na drugim, jeśli producent suszarki nie oferuje odpowiedniego zestawu połączeniowego.
- ▶ Nie stawiać urządzeń różnych producentów i o różnej głębokości i szerokości jedno na drugim.
- ▶ Nie stawiać pralki i suszarki ustawionych jedna na drugiej na podwyższeniu, gdyż urządzenia mogą się przewrócić.

### **OSTRZEŻENIE – Niebezpieczeństwo uduszenia!**

Dzieci mogą sobie naciągnąć materiały opakowania na głowę lub zawinąć się w nie i udusić się.

- ▶ Materiały z opakowania należy trzymać poza zasięgiem dzieci.
- ▶ Nie pozwalać dzieciom na zabawę opakowaniem, a szczególnie folią.

### **OSTROŻNIE – Niebezpieczeństwo zranienia!**

- Urządzenie może wibrować lub przemieszczać się podczas pracy.
  - ▶ Ustawić urządzenie na czystym, równym i twardym podłożu.
  - ▶ Wypoziomować urządzenie za pomocą nóżek i poziomnicy.
- Nieprawidłowy montaż węży i przewodów przyłączeniowych grozi potknięciem.
  - ▶ Węże i przewody przyłączeniowe ułożyć w taki sposób, aby nie występowało żadne niebezpieczeństwo potknięcia się.
- Jeśli urządzenie jest przesuwane za wystające elementy, jak np. drzwi, części mogą się oderwać.
  - ▶ Nie przesuwać urządzenia za wystające elementy.

### **OSTROŻNIE – Niebezpieczeństwo skaleczenia!**

Ostre krawędzie urządzenia mogą być przyczyną skaleczeń w przypadku dotknięcia.

- ▶ Nie dotykać ostrych krawędzi urządzenia.
- ▶ Podczas instalacji i transportu urządzenia używać rękawic ochronnych.

## Bezpieczne użytkowanie

Podczas używania urządzenia należy przestrzegać zasad bezpieczeństwa.

### **OSTRZEŻENIE – Niebezpieczeństwo porażenia prądem!**

- Uszkodzone urządzenie lub uszkodzony przewód przyłączeniowy stanowią zagrożenie.
  - ▶ Nigdy nie włączać uszkodzonego urządzenia.
  - ▶ Nigdy nie ciągnąć za przewód przyłączeniowy, aby odłączyć urządzenie od sieci. Zawsze ciągnąć za wtyczkę przewodu przyłączeniowego.
  - ▶ W przypadku uszkodzenia urządzenia lub przewodu przyłączeniowego należy natychmiast wyciągnąć wtyczkę przewodu przyłączeniowego lub wyłączyć bezpiecznik w skrzynce bezpiecznikowej i zamknąć zawór wody.
  - ▶ Wezwać serwis. → *Strona 67*
  - ▶ Naprawy urządzenia mogą być wykonywane wyłącznie przez wykwalifikowany personel.
- Dostająca się do wnętrza wilgoć może spowodować porażenie prądem.
  - ▶ Używać urządzenia wyłącznie w zamkniętych pomieszczeniach.
  - ▶ Nigdy nie narażać urządzenia na działanie wysokiej temperatury i wilgoci.
  - ▶ Nie używać do czyszczenia urządzenia myjek parowych ani ciśnieniowych, węży i spryskiwaczy.

### **OSTRZEŻENIE – Zagrożenie uszkodzeniem zdrowia!**

Dzieci mogą się zamknąć w urządzeniu i narażić się na śmiertelne niebezpieczeństwo.

- ▶ Nie ustawiać urządzenia za drzwiami, które mogą uniemożliwić lub utrudniać otwieranie drzwiczek urządzenia.
- ▶ Odłączyć wtyczkę przewodu sieciowego zużytego urządzenia od gniazda sieciowego, a następnie przeciąć przewód sieciowy i zniszczyć zamek drzwi urządzenia, uniemożliwiając ich zamknięcie.



**⚠ OSTRZEŻENIE – Niebezpieczeństwo uduszenia!**

Dzieci mogą połknąć drobne części lub zadławić się nimi, co może doprowadzić do uduszenia.

- ▶ Drobne części należy trzymać poza zasięgiem dzieci.
- ▶ Nie należy pozwalać dzieciom na zabawę drobnymi częściami.

**⚠ OSTRZEŻENIE – Niebezpieczeństwo zatrucia!**

Środki piorące i pielęgnacyjne mogą spowodować zatrucie w przypadku połknięcia.

- ▶ W razie przypadkowego połknięcia środka należy zasięgnąć porady lekarskiej.
- ▶ Środki piorące i pielęgnujące przechowywać w miejscu niedostępnym dla dzieci.

**⚠ OSTRZEŻENIE – Niebezpieczeństwo wybuchu!**

Jeśli pranie zostało wcześniej poddane działaniu środków czyszczących na bazie rozpuszczalników, może to spowodować wybuch w urządzeniu.

- ▶ Przed praniem dokładnie wyplukać rzeczy poddane wstępnemu czyszczeniu.

**⚠ OSTROŻNIE – Niebezpieczeństwo zranienia!**

- Wchodzenie lub wspinanie się na urządzenie może spowodować pęknięcie blatu.
  - ▶ Nie wchodzić, ani nie wspinać się na urządzenie.
- Urządzenie może się przewrócić w przypadku siadania na otwartych drzwiach lub opierania się o nie.
  - ▶ Nie siadać na drzwiach urządzenia, ani nie opierać się o nie.
  - ▶ Nie stawiać żadnych przedmiotów na drzwiach urządzenia.
- Przy wkładaniu rąk do obracającego się bębna może dojść do zranienia.
  - ▶ Przed włożeniem rąk poczekać, aż bęben całkowicie się zatrzyma.

**⚠ OSTROŻNIE – Niebezpieczeństwo oparzenia!**

W przypadku programów prania z wysokimi temperaturami okienko drzwi urządzenia mocno się nagrzewa.

- ▶ Nie dotykać gorących drzwi urządzenia.
- ▶ Nie pozwalać dzieciom zbliżyć się do gorących drzwi urządzenia.

**⚠ OSTROŻNIE – Niebezpieczeństwo oparzenia!**

Roztwór środka piorącego jest gorący podczas prania w wysokich temperaturach.

- ▶ Nie dotykać gorącego roztworu środka piorącego.

**⚠ OSTROŻNIE – Niebezpieczeństwo zranienia!**

To urządzenie wykorzystuje programy z aktywnym tlenem. Aktywny tlen może być przyczyną łzawienia oczu i podrażnienia śluzówki.

- ▶ W trakcie programów z wykorzystaniem aktywnego tlenu nie otwierać drzwi za pomocą odblokowania awaryjnego.
- ▶ Poczekać, aż drzwi urządzenia zostaną odblokowane.

**⚠ OSTROŻNIE – Zagrożenie oparzeniem chemicznym!**

Przy otwieraniu szufladki na środki piorące znajdujące się w urządzeniu środki piorące i pielęgnacyjne mogą pryskać. W przypadku kontaktu z oczami lub skórą może dojść do podrażnień.

- ▶ W przypadku kontaktu ze środkami piorącymi lub pielęgnacyjnymi dokładnie przepłukać oczy lub skórę czystą wodą.
- ▶ W razie przypadkowego połknięcia środka należy zasięgnąć porady lekarskiej.
- ▶ Środki piorące i pielęgnujące przechowywać w miejscu niedostępnym dla dzieci.

## Bezpieczne czyszczenie i konserwacja

Podczas czyszczenia i konserwacji urządzenia przestrzegać wskazań bezpieczeństwa.

### **OSTRZEŻENIE – Niebezpieczeństwo porażenia prądem!**

- Nieprawidłowo przeprowadzane naprawy stanowią poważne zagrożenie.
  - ▶ Naprawy urządzenia mogą być wykonywane wyłącznie przez wykwalifikowany personel.
  - ▶ Do naprawy urządzenia należy używać wyłącznie oryginalnych części zamiennych.
  - ▶ W przypadku uszkodzenia przewodu sieciowego tego urządzenia należy zlecić jego wymianę wymieniony przez producenta, jego serwis lub przez odpowiednio wykwalifikowaną osobę, co jest koniecznym warunkiem wykluczenia zagrożeń.
- Dostająca się do wnętrza wilgoć może spowodować porażenie prądem.
  - ▶ Nie używać do czyszczenia urządzenia myjek parowych ani ciśnieniowych, węży i spryskiwaczy.

### **OSTRZEŻENIE – Niebezpieczeństwo zranienia!**

Stosowanie nieoryginalnych części zamiennych i elementów wyposażenia dodatkowego jest niebezpieczne.

- ▶ Używać wyłącznie oryginalnych części zamiennych i elementów wyposażenia dodatkowego producenta.

### **OSTRZEŻENIE – Niebezpieczeństwo zatrucia!**

Stosowanie środków czyszczących zawierających rozpuszczalniki może spowodować powstanie toksycznych oparów.

- ▶ Nie stosować środków czyszczących zawierających rozpuszczalniki.

---

## Zapobieganie szkodom materialnym

Przestrzegać poniższych instrukcji, aby uniknąć szkód materialnych i uszkodzenia urządzenia.

### UWAGA!

- Nieprawidłowe dozowanie płynów do płukania tkanin, środków piorących, środków pielęgnacyjnych i czyszczących może mieć negatywny wpływ na działanie urządzenia.
  - ▶ Przestrzegać zaleceń producenta dotyczących dozowania.
- Przekroczenie maksymalnej pojemności ładunkowej ma negatywny wpływ na działanie urządzenia.
  - ▶ Przestrzegać maksymalnej pojemności ładunkowej  
→ *Strona 25* dla każdego programu i nie przekraczać jej.
- Podczas transportu urządzenie ma zamontowane zabezpieczenia transportowe. Nieusunięte zabezpieczenia transportowe mogą spowodować szkody materialne i uszkodzenie urządzenia.
  - ▶ Przed uruchomieniem należy całkowicie usunąć wszystkie zabezpieczenia transportowe i przechować je.
  - ▶ Przed każdym transportem należy całkowicie zamontować wszystkie zabezpieczenia transportowe, aby uniknąć szkód transportowych.
- Zbyt niskie lub zbyt wysokie ciśnienie wody może mieć negatywny wpływ na działanie urządzenia.
  - ▶ Upewnić, że ciśnienie wody w instalacji wodociągowej wynosi co najmniej 100 kPa (1 bar) i maksymalnie 1000 kPa (10 bar).
  - ▶ Jeśli ciśnienie wody przekroczy podaną wartość maksymalną, należy zainstalować zawór redukcyjny między przyłączem wody pitnej a zestawem węży urządzenia.

- Zmodyfikowane lub uszkodzone węże wodne mogą spowodować uszkodzenia materialne i uszkodzenia urządzenia.
  - ▶ Nigdy nie załamywać, zgniatać, modyfikować ani przecinać przewodu sieciowego.
  - ▶ Używać tylko dostarczonych z urządzeniem węży wodnych lub oryginalnych węży zamiennych.
  - ▶ Nigdy nie używać ponownie używanych już wcześniej węży wodnych.
- Nieodpowiednie środki czyszczące mogą uszkodzić powierzchnie urządzenia.
  - ▶ Nie należy stosować ostrych ani ciernych środków czyszczących.
  - ▶ Nie używać środków czyszczących o dużej zawartości alkoholu.
  - ▶ Nie używać poduszeczek ciernych ani szorstkich gąbek.
  - ▶ Urządzenie należy czyścić wyłącznie wodą i miękką, wilgotną ściereczką.
  - ▶ Natychmiast usuwać wszelkie pozostałości środków piorących i sprayów, które mają kontakt z urządzeniem.

---

## Ochrona środowiska i oszczędność

Aby chronić środowisko, należy używać urządzenia oszczędnie i prawidłowo usuwać przystosowane do recyklingu materiały.

### Usuwanie opakowania

Materiały opakowaniowe są przyjazne dla środowiska i nadają się do recyklingu.

- ▶ Poszczególne elementy utylizować godnie z rodzajem materiału.

Informacje o aktualnych możliwościach utylizacji można uzyskać od sprzedawcy lub w urzędzie miasta lub gminy.

## Oszczędzanie energii i zasobów naturalnych

Urządzenie użytkowane zgodnie z tymi wskazówkami zużywa mniej prądu i wody.

Nie przekraczać maksymalnej pojemności ładunkowej → *Strona 25* programów.

+ Zwiększenie pojemności ładunkowej wydłuża czas trwania programu i powoduje wzrost zużycia energii.

Wykorzystać maksymalną pojemność ładunkową → *Strona 25* programów.

+ Zużycie energii i pozostałych zasobów jest wówczas najbardziej efektywne.

Stosować oszczędne ustawienia programów.

+ Po dostosowaniu ustawień danego programu na wyświetlaczu pojawi się informacja o oczekiwanym zużyciu.

Dozować → *Strona 41* środki piorące w zależności od stopnia zabrudzenia prania.

+ W przypadku lekkich i normalnych zabrudzeń wystarczająca jest mniejsza ilość środka piorącego. W kwestii dozowania przestrzegać zaleceń producenta środka piorącego.

Zmniejszyć temperaturę prania przy lekkim i normalnie zabrudzonym praniu.

+ Przy niższych temperaturach urządzenie zużywa mniej energii. W przypadku lekkich i normalnych zabrudzeń wystarczają niższe temperatury niż podane na etykiecie pielęgnacyjnej.

Ustawić maksymalną prędkość wirowania, jeśli pranie ma być następnie suszone w suszarce bębnowej.

+ Dzięki temu czas trwania programu suszenia ulega skróceniu i zmniejsza się zużycie energii.

Prać bez prania wstępnego.

+ Pranie z opcją prania wstępnego wydłuża czas trwania programu oraz zwiększa zużycie energii i wody.

Urządzenie jest wyposażone w system automatyki wagowej.

+ System automatyki wagowej dopasowuje optymalne zużycie wody oraz czas trwania programu w zależności od rodzaju tkaniny i wielkości ładunku.

## Tryb oszczędzania energii

Jeżeli urządzenie nie będzie przez dłuższy czas obsługiwane, automatycznie przełączy się na tryb oszczędzania energii. Wszystkie wskaźniki gasną i miga **Start** ▶  **Dodanie prania.**

Tryb oszczędzania energii zostaje zakończony przez ponowne uruchomienie urządzenia, np. otwarcie lub zamknięcie drzwi.

Jeżeli urządzenie przełączone na tryb oszczędzania energii nie będzie przez dłuższy czas obsługiwane, wyłączy się automatycznie.

## Ustawianie i podłączanie

W tym miejscu można znaleźć informacje o optymalnym miejscu i sposobie ustawienia urządzenia. Można tu też znaleźć opis sposobu podłączania urządzenia do sieci wodociągowej i elektrycznej.

### Rozpakowywanie urządzenia

1. Zdjąć z urządzenia wszystkie elementy opakowania oraz pokrowce ochronne.

### Zakres dostawy

Po rozpakowaniu należy sprawdzić wszystkie części pod kątem ewentualnych uszkodzeń podczas transportu.

2. Sprawdzić urządzenie pod kątem widocznych uszkodzeń.
3. **UWAGA!** Pozostawione w bębnie przedmioty, które nie są związane z pracą urządzenia, mogą być przyczyną szkód materialnych oraz uszkodzeń urządzenia.
  - ▶ Przed uruchomieniem urządzenia należy usunąć z bębna te przedmioty i dołączone elementy wyposażenia dodatkowego.Otworzyć drzwi i wyjąć z bębna wyposażenie dodatkowe.



1

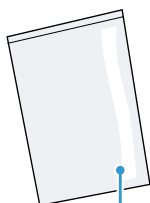

2



3



4

1 Pralka

2 Dodatkowe dokumenty

**3** Uchwyt do mocowania węża odprowadzającego wodę

**4** Zaśleпки

## Wymagania dotyczące miejsca ustawienia

Urządzenie może przemieszczać się podczas wirowania. Przestrzegać zaleceń dotyczących miejsca ustawienia.

**Wskazówka** Warunkiem bezpiecznego użytkowania urządzenia jest przestrzeganie informacji z zakresu bezpieczeństwa → *Strona 4*.

### **⚠ OSTRZEŻENIE**

#### **Niebezpieczeństwo porażenia prądem!**

Urządzenie zawiera elementy przewodzące napięcie elektryczne. Dotykanie elementów przewodzących napięcie elektryczne jest niebezpieczne.

- ▶ Nie użytkować urządzenia bez pokrywy.

### **⚠ OSTRZEŻENIE**

#### **Niebezpieczeństwo zranienia!**

Urządzenie ustawione na cokole może przechylić się podczas eksploatacji.

- ▶ Przed uruchomieniem należy bezwzględnie przymocować nóżki urządzenia za pomocą nakładek mocujących → *Strona 37* dołączonych przez producenta.

### **UWAGA!**

- Jeśli urządzenie jest zainstalowane w miejscach narażonych na działanie mrozu lub na zewnątrz, zamrożone resztki wody mogą uszkodzić urządzenie, a zamrożone węże mogą rwać się lub pękać.
  - ▶ Nie ustawiać urządzenia w miejscach zagrożonych wystąpieniem ujemnej temperatury, ani w miejscach działania czynników atmosferycznych.

- Przed opuszczeniem fabryki urządzenie zostało poddane testowi działania i może zawierać pozostałości wody. Te pozostałości wody mogą wyciekać w przypadku przechylenia urządzenia o ponad 40°.
  - ▶ Zachować ostrożność przy przechyleniu urządzenia.

Miejsce ustawienia	Wymagania
Na cokole 	Zamocować urządzenie za pomocą nakładek mocujących → <i>Strona 37</i> .
Na drewnianym stropie belkowym 	Ustawić urządzenie na wodoodpornej płycie drewnianej, która jest stabilnie przykręcona do podłogi. Grubość płyty drewnianej nie może być mniejsza niż 30 mm.
W ciągu kuchennym 	<ul style="list-style-type: none"> <li>■ Wymagana jest wnęka o szerokości 60 cm.</li> <li>■ Urządzenie można ustawić wyłącznie pod ciągłym blatem roboczym, który jest stabilnie połączony z sąsiadującymi szafkami.</li> </ul>
Przy ścianie 	Nie zaciskać węży między ścianą a urządzeniem.

## Demontaż zabezpieczeń transportowych

Podczas transportu urządzenie ma zamontowane z tyłu zabezpieczenia transportowe.

### Wskazówki

- Warunkiem bezpiecznego użytkownika urządzenia jest przestrzeganie informacji z zakresu bezpieczeństwa → *Strona 4*.
- Zabezpieczenia transportowe, śruby i tuleje należy zachować na wypadek transportu → *Strona 65* w późniejszym terminie.

1. Wyjąć węże z uchwytów.

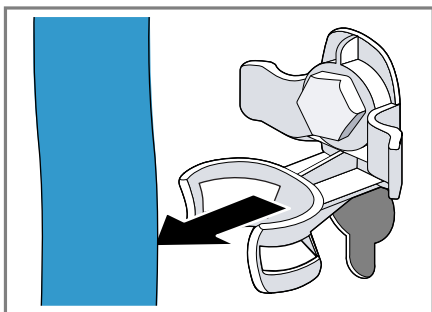

2. Za pomocą klucza płaskiego w rozmiarze 13 wykręcić ① i usunąć ② wszystkie śruby 4 zabezpieczeń transportowych.

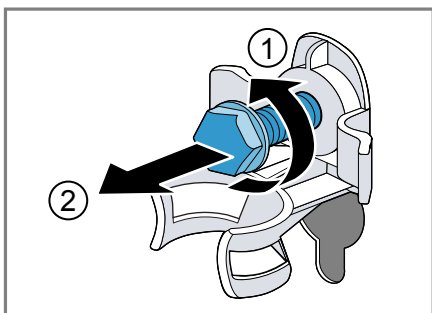

3. Wyjąć z uchwytu przewód przyłączeniowy.

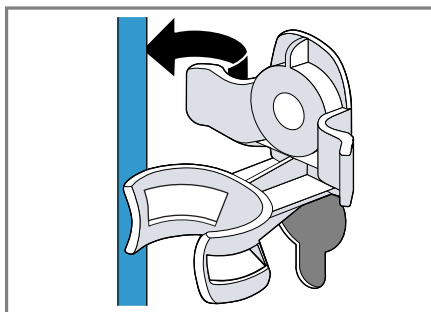

4. Usunąć 4 tuleje.

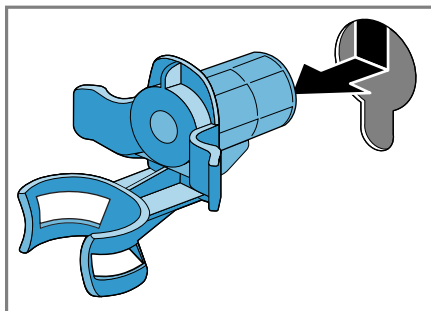

5. Nałożyć 4 zaślepki.

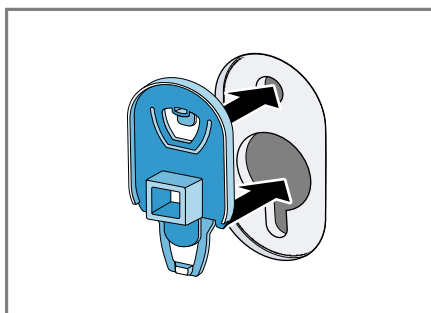

6. Nacisnąć w dół 4 zaślepki.



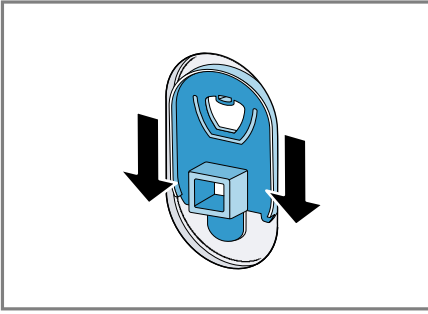

## Demontaż wsporników transportowych

**Wskazówka** Warunkiem bezpiecznego użytkowania urządzenia jest przestrzeganie informacji z zakresu bezpieczeństwa → *Strona 4*.

1. Za pomocą wkrętaka T20 odkręcić i usunąć wszystkie śruby pionowych wsporników transportowych.

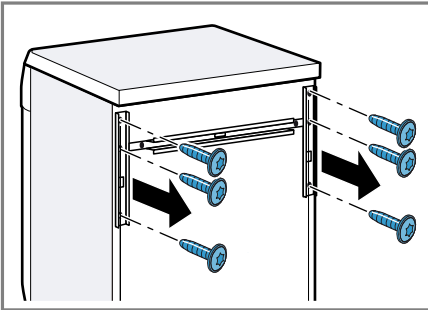

2. Usunąć wsporniki transportowe.

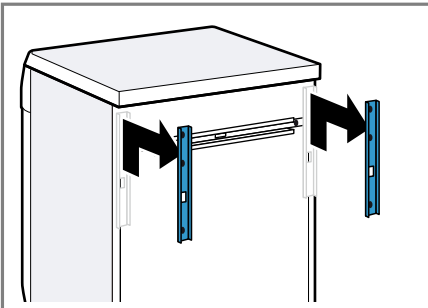

3. Za pomocą wkrętaka T20 odkręcić i usunąć śruby poziomego wspornika transportowego.

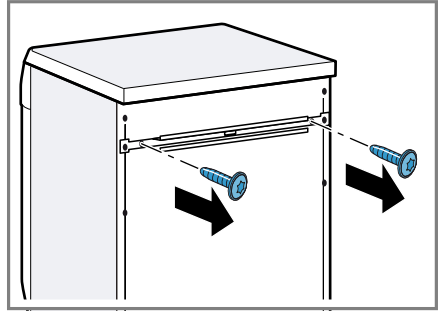

4. Usunąć wspornik transportowy.

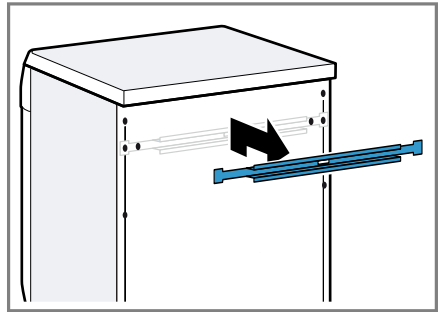

## Podłączenie urządzenia

Podłączyć urządzenie do sieci elektrycznej, dopływu i odpływu wody.

### Podłączenie węża doprowadzającego wodę

**Wskazówka** Warunkiem bezpiecznego użytkowania urządzenia jest przestrzeganie informacji z zakresu bezpieczeństwa → *Strona 4*.

## **⚠ OSTRZEŻENIE**

### **Niebezpieczeństwo porażenia prądem!**

Urządzenie zawiera elementy przewodzące napięcie elektryczne. Dotykanie elementów przewodzących napięcie elektryczne jest niebezpieczne.

▶ Nie zanurzać w wodzie zaworu elektromagnetycznego Aquastop.

1. Podłączyć wąż doprowadzający wodę do zaworu wody (26,4 mm = 3/4").

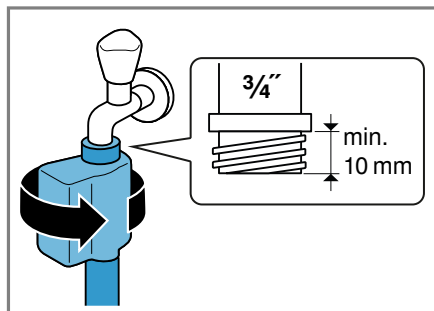

2. Ostrożnie otworzyć zawór wody i sprawdzić szczelność w miejscach podłączenia.

### **Rodzaje przyłączy odpływu wody**

Informacje te ułatwiają podłączenie urządzenia do odpływu wody.

**Wskazówka** Warunkiem bezpiecznego użytkowania urządzenia jest przestrzeżenie informacji z zakresu bezpieczeństwa → *Strona 4*.

### **UWAGA!**

Podczas odpompowywania wody wąż odprowadzający wodę znajduje się pod ciśnieniem i może odłączyć się od zainstalowanego punktu przyłączeniowego.

▶ Zabezpieczyć wąż odprowadzający wodę przed niezamierzonym odłączeniem.

Odptyw do syfonu.  
Zabezpieczyć miejsce podłączenia opaską zaciskową (24-40 mm).

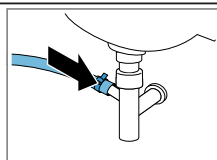

Odptyw do umywalki.  
Zamocować wąż odprowadzający wodę za pomocą kolanka i zabezpieczyć.

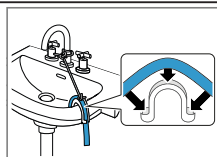

Odptyw wody do rury z tworzywa sztucznego z gumowym kołnierzem lub do kratki ściekowej.  
Zamocować wąż odprowadzający wodę za pomocą kolanka i zabezpieczyć.

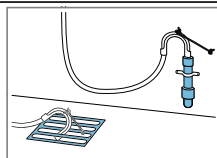

### **Podłączenie urządzenia do sieci elektrycznej**

**Wskazówka** Warunkiem bezpiecznego użytkowania urządzenia jest przestrzeżenie informacji z zakresu bezpieczeństwa → *Strona 4*.

1. Podłączyć wtyczkę przewodu sieciowego urządzenia do gniazda sieciowego w pobliżu urządzenia.

Parametry przyłączeniowe urządzenia można znaleźć w rozdziale Dane techniczne → *Strona 70*.

2. Sprawdzić, czy wtyczka jest stabilnie połączona z gniazdem sieciowym.

### **Wypoziomowanie urządzenia**

W celu ograniczenia hałasu i wibracji oraz w celu uniknięcia przemieszczania się urządzenia należy odpowiednio wypoziomować urządzenie.

**Wskazówka** Warunkiem bezpiecznego użytkowania urządzenia jest przestrzeżenie informacji z zakresu bezpieczeństwa → *Strona 4*.

1. Odkręcić nakrętki zabezpieczające kluczem płaskim o rozmiarze 17 w kierunku zgodnym z ruchem wskazówek zegara.

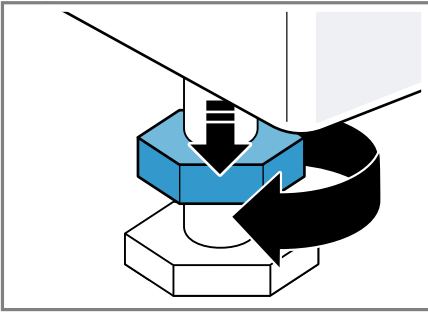

2. W celu wypoziomowania urządzenia obracać nóżki urządzenia. Sprawdzić ustawienie za pomocą poziomnicy.

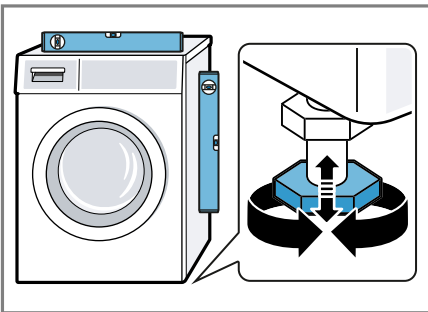

Wszystkie nóżki urządzenia muszą stać stabilnie na podłożu.

3. Nakrętki zabezpieczające dokręcić do obudowy przy użyciu klucza płaskiego o rozmiarze 17.

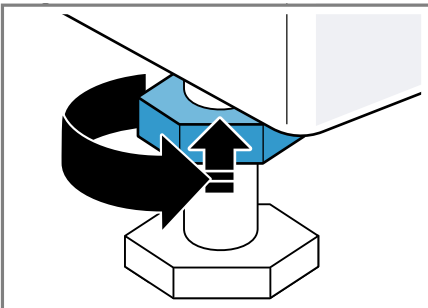

Przy tym przytrzymać nóżkę urządzenia, nie zmieniając jej wysokości.

## Poznawanie urządzenia

Zapoznać się z częściami urządzenia.

### Urządzenie

W tym miejscu można znaleźć przegląd części urządzenia.

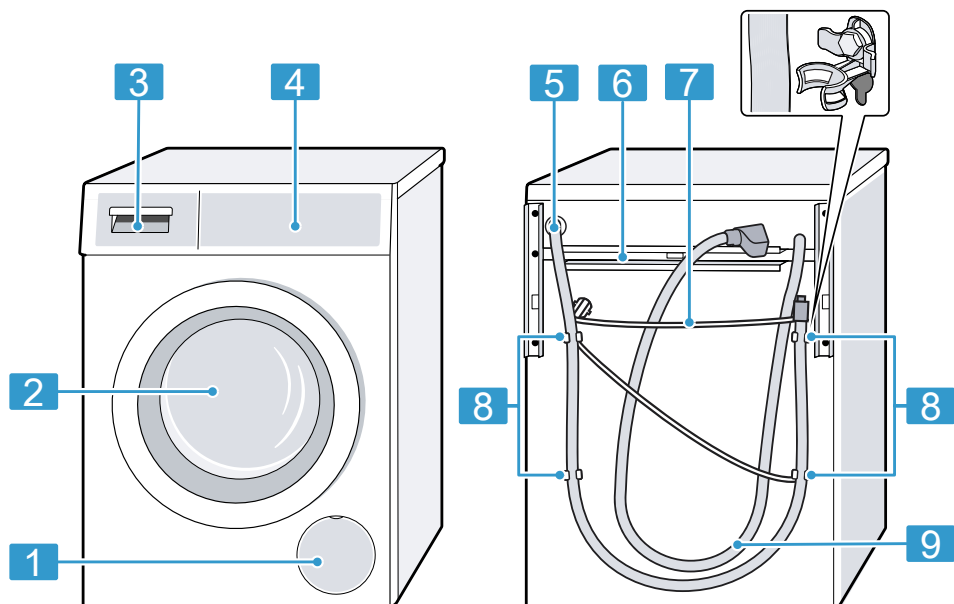

W zależności od typu urządzenia przedstawione na ilustracji szczegóły, takie jak kolor czy kształt, mogą się różnić.

<b>1</b>	Kłapa konserwacyjna pompy wody → <i>Strona 24</i>
<b>2</b>	Drzwi
<b>3</b>	Szufladka na środki piorące → <i>Strona 21</i>
<b>4</b>	Elementy obsługi → <i>Strona 21</i>
<b>5</b>	Wąż odprowadzający wodę → <i>Strona 18</i>

<b>6</b>	Wsporniki transportowe → <i>Strona 17</i>
<b>7</b>	Przewód przyłączeniowy → <i>Strona 18</i>
<b>8</b>	Zabezpieczenia transportowe → <i>Strona 16</i>
<b>9</b>	Wąż doprowadzający wodę → <i>Strona 17</i>

## Szufladka na środki piorące

Poniżej widoczna jest budowa szufladki na środki piorące.

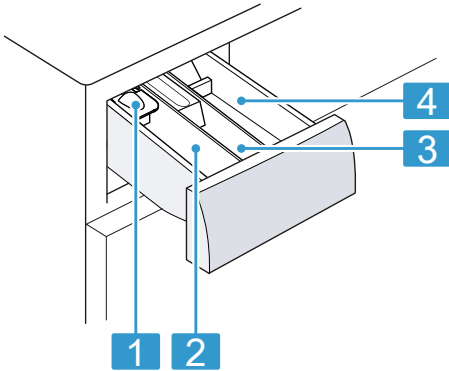

- |          |  |
|----------|--|
| <b>1</b> | Dozownik środków piorących w płynie<br>→ "Wkładanie dozownika środków piorących w płynie", Strona 43   |
| <b>2</b> | Przegródka II: <ul style="list-style-type: none"> <li>■ środek piorący do prania zasadniczego</li> <li>■ środek do zmiękczenia wody</li> <li>■ wybielacz</li> <li>■ odplamiacz</li> </ul>  |
| <b>3</b> | Przegródka  : <ul style="list-style-type: none"> <li>■ płyn do płukania tkanin</li> <li>■ płynny krochmal</li> <li>■ środek impregnujący</li> </ul> |
| <b>4</b> | Przegródka I: <ul style="list-style-type: none"> <li>■ środek piorący dla prania wstępnego</li> <li>■ higieniczny środek piorący</li> </ul>  |

## Elementy obsługi

Elementy obsługowe służą do sterowania funkcjami urządzenia i zapewniają informacje o jego stanie.

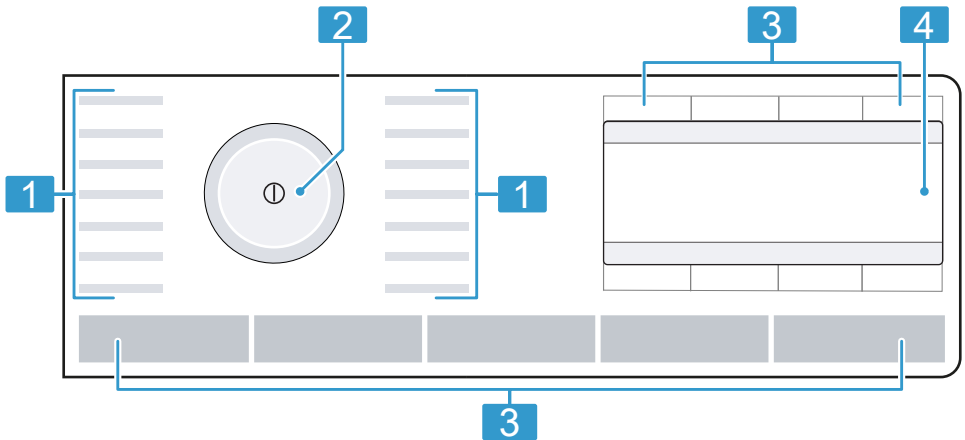

**1** Programy → Strona 25

**2** Programator → Strona 41

**3** Przyciski → Strona 33

**4** Wyświetlacz → Strona 22

## Wyświetlacz



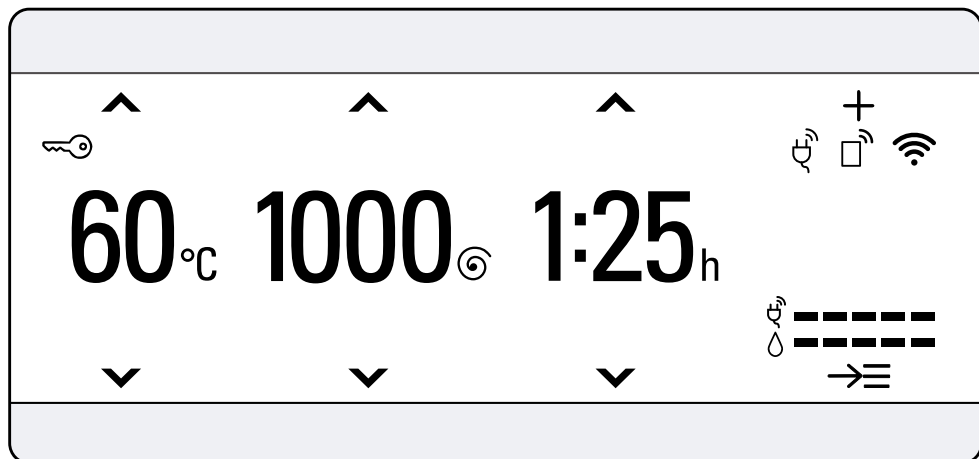





















Na wyświetlaczu wyświetlane są aktualne wartości ustawień, możliwości wyboru lub informacje i wskazówki.











Przykłady wyświetlanych symboli

Wskazanie	Nazwa	Opis
0:40 h <sup>1</sup>	Czas trwania programu / czas pozostały do końca programu	Przewidywany czas trwania programu lub czas pozostały do końca programu.
10 h <sup>1</sup>	Gotowe za	Koniec programu został ustawiony, a pozostałe godziny są wyświetlane. → "Przyciski", Strona 33
10 kg <sup>1</sup>	Zalecany załadunek	Maksymalna pojemność ładunkowa dla ustawionego programu w kg.
0 - 1600	Prędkość wirowania	Ustawiona prędkość wirowania w obr./min. → "Przyciski", Strona 33 0 : bez wirowania, tylko odpompowanie
-90 °C	Temperatura	Ustawiona temperatura w °C. → "Przyciski", Strona 33 (zimny)
	Nawigacja	Wybór ustawień. → "Logika obsługi", Strona 35
+	Dodatkowe ustawienia programu	Aktywacja, dezaktywacja lub dopasowanie dodatkowych ustawień programu. → "Przyciski", Strona 34

<sup>1</sup> Przykład

Wskazanie	Nazwa	Opis
	Zabezpieczenie przed dziećmi	<ul style="list-style-type: none"> <li>■ świeci się: zabezpieczenie przed dziećmi jest aktywowane.</li> <li>■ miga: zmieniono ustawienie programatora przy włączonym zabezpieczeniu przed dziećmi. → "Dezaktywacja zabezpieczenia przed dziećmi", Strona 46</li> </ul>
	Mniej zagnieceń	Aktywowana jest redukcja zagnieceń. → "Przyciski", Strona 35
	Płukanie dodatkowe	Aktywowane są dodatkowe cykle płukania. → "Przyciski", Strona 34
	Woda Plus	Aktywowane jest pranie z wyższym poziomem wody. → "Przyciski", Strona 35
	Namaczanie	Aktywowane jest namaczanie. → "Przyciski", Strona 35
	Wirowanie stop	Aktywowane jest wirowanie stop. → "Przyciski", Strona 34
	Ciche pranie	Aktywowane jest ciche pranie. → "Przyciski", Strona 35
	Zupki i kaszki	Aktywowany jest rodzaj płam.
	Krew	Aktywowany jest rodzaj płam.
	Jaja	Aktywowany jest rodzaj płam.
	Truskawki	Aktywowany jest rodzaj płam.
	Ziemia i piasek	Aktywowany jest rodzaj płam.
	Trawa	Aktywowany jest rodzaj płam.
	Kawa	Aktywowany jest rodzaj płam.
	Kosmetyki	Aktywowany jest rodzaj płam.
	Pomarańcze	Aktywowany jest rodzaj płam.
	Czerwone wino	Aktywowany jest rodzaj płam.
	Czekolada	Aktywowany jest rodzaj płam.
	Pot	Aktywowany jest rodzaj płam.
	Skarpety	Aktywowany jest rodzaj płam.
	Tłuszcze spożywcze	Aktywowany jest rodzaj płam.
	Herbata	Aktywowany jest rodzaj płam.
	Pomidory	Aktywowany jest rodzaj płam.
	Zużycie energii	<p>Zużycie energii w przypadku ustawionego programu.</p> <ul style="list-style-type: none"> <li>■ — : niskie zużycie energii</li> <li>■ - - - - - : wysokie zużycie energii</li> </ul>

<sup>1</sup> Przykład





Wskazanie	Nazwa	Opis
	Zużycie wody	Zużycie wody w przypadku ustawionego programu. <ul style="list-style-type: none"> <li>■ — : niskie zużycie wody</li> <li>■ ———— : wysokie zużycie wody</li> </ul>
	Zdalne włączanie	Aktywowane jest zdalne włączanie. → "Przyciski", Strona 34
	Wi-Fi	<ul style="list-style-type: none"> <li>■ świeci się: urządzenie jest połączone z siecią domową.</li> <li>■ miga: urządzenie próbuje połączyć się z siecią domową.</li> </ul> → "Home Connect", Strona 46
	Wi-Fi	Urządzenie nie jest połączone z siecią domową. → "Home Connect", Strona 46
	Menedżer energii	Urządzenie jest połączone z systemem Smart Energy (menedżerem energii). → "Łączenie urządzenia z menedżerem energii", Strona 48
Dozowanie: 50% <sup>1</sup>	Zalecenie dozowania	Zalecane dozowanie środka piorącego. → "Dozowanie środka piorącego", Strona 41 <b>Wskazówka</b> Zalecenie dotyczące dozowania wskazuje ilość ładunku, jaką należy przyjąć na potrzeby dozowania środka piorącego. Wartość procentowa odnosi się do maksymalnej pojemności załadunkowej danego programu.
	Pielęgnacja z zastosowaniem aktywnego tlenu	Pielęgnacja z zastosowaniem aktywnego tlenu jest aktywowana. <ul style="list-style-type: none"> <li>■ : normalnie</li> <li>■ : intensywnie</li> </ul>
	Pielęgnacja z zastosowaniem aktywnego tlenu	Program z zastosowaniem aktywnego tlenu został przerwany, a drzwi są zablokowane do momentu, gdy aktywny tlen ulegnie degradacji. <b>Wskazówka</b> Rozkład aktywnego tlenu może trwać do 25 minut



<sup>1</sup> Przykład







## Programy



Tutaj znajduje się przegląd programów. Użytkownik otrzymuje informacje na temat załadunku i możliwych ustawień. Etykiety pielęgnacyjne na tkaninach zawierają dodatkowe informacje ułatwiające wybór programu.



Program	Opis	maks. załadunek (kg)	maks. temperatura (°C)	maks. prędkość obrotowa wirowania (obr./min)	varioSpeed 	Plamy	Plukanie extra	Bez odwirowania	Pranie wstępne	Ciche pranie	Namaczanie	Woda Plus	Mniej zagnieceń	sensoFresh 
Bawełna	Pranie wytrzymałych tkanin z bawełny, lną lub włókien mieszanych. Nadaje się również jako program krótki dla normalnie zabrudzonych ubrań, w przypadku aktywowania varioSpeed  . Jeżeli aktywowano varioSpeed  , maksymalny ciężar wsadu zmniejsza się do 5 kg.	10	90	1600	●	●	●	●	●	●	●	●	●	-
 Bawełna Eco	Pranie wytrzymałych tkanin z bawełny, lną lub włókien mieszanych. Program energooszczędny. <b>Wskazówka</b> W celu oszczędzenia energii rzeczywista temperatura prania może odbiegać od ustawionej temperatury. Klasa skuteczności prania odpowiada obowiązującym normom.	10	90	1600	-	●	●	●	●	●	●	●	●	-
Syntetyki	Pranie tkanin z włókien syntetycznych i mieszanych.	4	60	1200	●	●	●	●	●	●	●	●	●	-



Program	Opis			
	sensoFresh 		-	-
	Mniej zagnieceń	●	●	-
	Woda Plus	●	●	-
	Namaczanie	●	●	-
	Ciche pranie	●	●	●
	Pranie wstępne	●	●	-
	Bez odwirowania	●	●	●
	Płukanie extra	●	●	-
	Plamy	●	●	-
	varioSpeed 	●	-	-
	maks. prędkość obrotowa wirowania (obr./min)	1600	800	800
	maks. temperatura (°C)	60	40	40
	maks. załadunek (kg)	4	2	2
	Mix szybki	Pranie tekstyliów z bawełny, lnu, włókien syntetycznych i mieszanym. Program przeznaczony do lekko zabrudzonego prania.	Pranie delikatnych wyrobów tekstylnych z jedwabiu, wiskozy i syntetyków. Używać środka piorącego do tkanin delikatnych lub jedwabiu.	
	Delikatne / Jedwab			<b>Wskazówka</b> Wyjątkowo delikatne tkaniny lub tekstylia z haftkami lub fiszbinami prac w specjalnych siatkach do prania.
	Wetna	Pranie tkanin wełnianych lub z domieszka wełny, nadających się do prania ręcznego lub w pralce. Aby zapobiec zbieganiu się prania, bęben bardzo delikatnie porusza prane tekstylia, zachowując dłuższe przerwy w procesie prania. Używać środka piorącego do wełny.		



Program	Opis	sensoFresh 	Mniej zagnieceń	Woda Plus	Namaczanie	Ciche pranie	Pranie wstępne	Bez odwirowania	Płukanie extra	Plamy	varioSpeed 	maks. prędkość obrotowa wirowania (obr./min)	maks. temperatura (°C)	maks. załadunek (kg)
... inne programy	Ustawianie programów dodatkowych. Programy dodatkowe są uwzględnione w zestawieniu programów. Dostępne ustawienia programów zależą od wybranego programu.													
Odpompowanie	Odpompowanie wody, np. po przerwaniu programu. Nie używać płynu do płukania tkanin.											1600	-	-
Płukanie	Płukanie z późniejszym wirowaniem i odpompowaniem wody.		●	●				●	●			1600	-	-
Wirowanie	Wirowanie i odpompowanie wody. Nie używać płynu do płukania tkanin.		●									1600	-	-
Jeans	Pranie ciemnych i kolorowych tekstyliów z bawełny oraz włókien syntetycznych, np. dżinsu. Tekstylią prac odwróconie stroną wewnętrzną na zewnątrz. Używać środka piorącego w płynie.		●	●	●	●	●	●	●	●	●	1200	4	40

Program	Opis			
	sensoFresh 			
	Mniej zagnieceń	●		
	Woda Plus	●		
	Namaczanie	●		
	Ciche pranie	●	●	
	Pranie wstępne	●		
	Bez odwirowania	●		
	Płukanie extra	●		
	Plamy	●		
	varioSpeed 	-		-
	maks. prędkość obrotowa wirowania (obr./min)	800		1200
	maks. temperatura (°C)	40	-	-
	maks. załadunek (kg)	1	-	-
	<p>Pranie bardzo delikatnych wyrobów tekstylnych z włókien syntetycznych, jedwabiu i lycry, np. białej koronkowej.</p> <p>Używać środka piorącego do tkanin delikatnych.</p> <p><b>Wskazówka</b> Wyjątkowo delikatne tkaniny lub tekstylia z haftkami lub fiszbinami prać w specjalnych siatkach do prania.</p>			
	<p>Czyszczenie i pielęgnacja bębna. Program czyszczenia z aktywnym tlenem.</p> <p>Stosować ten program w następujących przypadkach:</p> <ul style="list-style-type: none"> <li>■ przed pierwszym użyciem</li> <li>■ w przypadku częstego prania w temperaturze 40°C i niższych</li> <li>■ po dłuższej nieobecności</li> </ul> <p>Używać uniwersalnego proszku do prania lub środka piorącego z wybielaczem.</p>			

Program	Opis	sensoFresh 
sensoFresh 	<p>Aby zapobiec powstawaniu piany, zmniejszyc ilosc sredka pioracego o polowe.            Nie uzywac plynu do plukania tkanin.            Nie uzywac sredkow pioracych do wełny lub tkanin delikatnych, jak rowniez plynów do prania.  <b>Wskazowka</b> Wskaźnik czyszczenia bębna miga jako przypomnienie, jesli przez dluzszy czas nie byl włączony program z ustawieniem temperatury 60°C lub wyzszej.</p>	●
Mniej zagniecen		
Woda Plus		
Namaczanie		
Ciche pranie		
Pranie wstepne		
Bez odwirowania		
Plukanie extra		
Plamy		
varioSpeed 		
maks. predkosc obrotowa wirowania (obr./min)		
maks. temperatura (°C)		
maks. zaladunek (kg)		1
	<p>Do wszystkich tekstyliów przeznaczonych do prania, jak rowniez do tekstyliów wymagajacych profesjonalnego czyszczenia.            Program do odswiezania suchego prania lub do usuwania niepozadanych zapachów, np. dymu papierosowego lub oparów kuchennych.            Przed wlozeniem prania osuszyc bęben sciereczka.  <b>Rada:</b> Program nie usuwa plam ani zapachu potu.</p>	

Program	Opis			
		sensoFresh 		
		Mniej zagnieceń	●	
		Woda Plus	●	●
		Namaczanie	●	
		Ciche pranie	●	●
		Pranie wstępne	●	
		Bez odwirowania	●	
		Płukanie extra	●	●
		Plamy	●	●
		varioSpeed 	●	
		maks. prędkość obrotowa wirowania (obr./min)	1600	800
		maks. temperatura (°C)	40	40
		maks. załadunek (kg)	4	1
		Higiena Mix 	Pranie tekstyliów z bawełny, lnu, włókien syntetycznych i mieszanych. Program zalecany w przypadku szczególnie wysokich wymagań higienicznych. Pranie jest poddawane działaniu aktywnego tlenu przed praniem oraz przed ostatnim płukaniem.	
		Outdoor/Impregnacja	Pranie tekstyliów odpornych na działanie czynników atmosferycznych, odzieży wierzchniej z technologią membranową i wodoodpornym wykończeniem. Program odpowiedni do prania z późniejszą impregnacją. Używać środka piorącego do odzieży wierzchniej. Używać środka impregnującego nadającego się do prania maszynowego.	
			Środek piorący do odzieży wierzchniej wysypać do przegródki II szufladki na środki piorące, a środek impregnujący dodać do przegródki	

Program	Opis				
sensoFresh 					
Mniej zagniecen					
Woda Plus					
Namaczanie					
Ciche pranie					
Pranie wstepne					
Bez odwirowania					
Plukanie extra					
Plamy					
varioSpeed 					
maks. predkosc obrotowa wirowania (obr./min)			1400		1600
maks. temperatura (°C)			40		60
maks. zaladunek (kg)			5		6,5
	<p> → "Szufladka na sredki piorace", Strona 21</p> <p>Dodatkowa pielegnacja prania wedlug zalecen producenta.</p>				
powerSpeed 59	Pranie tekstyliow z bawelny, lnu, wlokien syntetycznych i mieszanym.				
	Program przeznaczony do lekko i normalnie zabrudzonego prania. Optymalny rezultat prania w ciagu niecalej godziny.				
Higiena	Pranie wytrzymałych tkanin z bawelny, lnu lub włókien mieszanych. Program zalecany w przypadku alergii i szczególnie wysokich wymagań higienicznych.				
	<b>Wskazowka</b> Gdy ustawiona temperatura zostanie osiagnieta, jest utrzymywana na stalym poziomie podczas calego procesu prania.				







Program	Opis			
		sensoFresh 		
		Mniej zagnieceń	●	
		Woda Plus	●	
		Namaczanie	●	
		Ciche pranie	●	●
		Pranie wstępne	●	
		Bez odwirowania	●	●
		Płukanie extra	●	●
		Plamy	●	-
		varioSpeed 		●
		maks. prędkość obrotowa wirowania (obr./min)	800	1200
		maks. temperatura (°C)	60	40
		maks. załadunek (kg)	2	4
	<p>Pranie niewymagających prasowania koszuli i bluzek z bawełny, lnu, włókien syntetycznych i mieszanych.</p> <p><b>Rada:</b> Aby zapobiec powstawaniu zagnieceń w praniu, aktywować Mniej zagnieceń. Pranie jest tylko krótko odwirowywane i może być mokre w momencie wyjmowania. Koszule i bluzki rozwieszać na mokro, aby się rozprostowały. Koszule i bluzki z jedwabiu lub innych delikatnych tkanin prać przy użyciu programu Delikatne / Jedwab.</p>			
	<p>Pranie tekstyliów z bawełny, włókien syntetycznych i mieszanych. Krótki program do lekko zabrudzonych tekstyliów w małych ilościach. Czas trwania programu: ok. 30 minut.</p> <p>W celu skrócenia czasu trwania programu do 15 minut, aktywować varioSpeed . Maksymalny ciężar wsadu zmniejsza się do 2 kg.</p>	Super 15' / 30'		



## Przyciski

Poniżej przedstawiony jest przeglad przyciskow i mozliwych ustawien. Przycisk **Opcje** umożliwia otwarcie podmenu dodatkowych ustawien programu. Dodatkowe ustawienia programu sa wymienione w zestawieniu przyciskow.

Wybor mozliwych ustawien programu zalezy od wybranego programu. Mozliwe ustawienia dla kazdego programu sa uwzglednione w zestawieniu → "Programy", Strona 25.

Przycisk	Wybor	Opis
Start ▶  Dodanie prania	<ul style="list-style-type: none"> <li>■ uruchomienie</li> <li>■ przerwanie</li> <li>■ zatrzymanie</li> </ul>	Wlaczanie, przerywanie lub zatrzymywanie programu.
varioSpeed 	<ul style="list-style-type: none"> <li>■ aktywacja</li> <li>■ dezaktywacja</li> </ul>	Aktywacja lub dezaktywacja krótkiego programu. <b>Wskazówka</b> Zwiększa się zużycie energii. Rezultat prania nie ulega przez to pogorszeniu.
Plamy	Wielokrotny wybór	Wybor rodzaju plam. Temperatura, ruchy bębna i czas namaczania zostaną dopasowane do rodzaju plam.
sensoFresh 	Intensywność	Wybrać intensywność pielęgnacji z zastosowaniem aktywnego tlenu: W przypadku słabo wyczuwalnych zapachów stosować normalny poziom intensywności.  W przypadku mocniej wyczuwalnych zapachów, np. dymu papierosowego, oparów kuchennych, stosować wysoki poziom intensywności.  Aktywny tlen jest specjalną formą tlenu i skutecznie redukuje nieprzyjemne zapachy.
Gotowe za	1 - 24 godz.	Określenie czasu zakończenia programu. Czas trwania programu jest już uwzględniony w ustawionej liczbie godzin. Po rozpoczęciu programu wyświetlany jest czas trwania programu.
Temperatura	 - 90 °C	Dopasowanie temperatury w °C.
Wirowanie	0 - 1600 obr./min	Dopasowanie prędkości obrotowej wirowania lub dezaktywacja wirowania. Po dokonaniu wyboru 0 woda zostaje odpompowana, a wirowanie na zakończenie cyklu prania dezaktywowane. Pranie pozostaje mokre w bębnie.
 (wyłącznik sieciowy)	<ul style="list-style-type: none"> <li>■ włączenie</li> <li>■ wyłączenie</li> </ul>	Włączenie lub wyłączenie urządzenia.

Przycisk	Wybór	Opis
Zdalny start	<ul style="list-style-type: none"> <li>■ aktywacja</li> <li>■ dezaktywacja</li> <li>■ otwarcie menu Home Connect</li> </ul>	<p>Krótkie naciśnięcie przycisku zezwala na zdalne włączenie urządzenia poprzez aplikację Home Connect</p> <p>Naciskanie przycisku przez ok. 3 sekundy powoduje otwarcie menu Home Connect.</p> <p><b>Wskazówki</b></p> <ul style="list-style-type: none"> <li>■ Gdy drzwi są otwarte, zdalne włączanie nie może być aktywowane ze względów bezpieczeństwa.</li> <li>■ Ze względów bezpieczeństwa zdalne włączanie zostanie dezaktywowane w następujących przypadkach: <ul style="list-style-type: none"> <li>– Otworzyć drzwi.</li> <li>– Nacisnąć Start  Dodanie prania.</li> <li>– Nacisnąć Zdalny start .</li> <li>– Wyłączyć urządzenie.</li> <li>– Po przerwie w zasilaniu.</li> </ul> </li> </ul>
3 sek.	<ul style="list-style-type: none"> <li>■ aktywacja</li> <li>■ dezaktywacja</li> </ul>	<p>Aktywacja lub dezaktywacja zabezpieczenia przed dziećmi.</p> <p>Zabezpieczenie panelu przed przypadkową obsługą.</p> <p>W przypadku aktywowania zabezpieczenia przed dziećmi i wyłączenia urządzenia zabezpieczenie przed dziećmi pozostaje aktywne.</p> <p>→ "Zabezpieczenie przed dziećmi", Strona 46</p>
Ustaw. fabr. 3 sek.	Ustawienia podstawowe → Strona 51	Zmiana ustawień podstawowych urządzenia. → "Zmiana ustawień podstawowych", Strona 52
Opcje	Wielokrotny wybór	Aktywacja dodatkowych ustawień programu. → "Dopasowywanie dodatkowych ustawień programu", Strona 42
Pranie wstępne	<ul style="list-style-type: none"> <li>■ aktywacja</li> <li>■ dezaktywacja</li> </ul>	Aktywacja lub dezaktywacja prania wstępnego, np. do prania mocno zabrudzonych tekstyliów.
Płukanie extra	<ul style="list-style-type: none"> <li>■ aktywacja</li> <li>■ dezaktywacja</li> </ul>	Aktywacja lub dezaktywacja maksymalnie trzech dodatkowych cykli płukania. Zalecane w przypadku szczególnie wrażliwej skóry lub w regionach z bardzo miękką wodą.
Bez odwirowania	<ul style="list-style-type: none"> <li>■ aktywacja</li> <li>■ dezaktywacja</li> </ul>	Aktywacja lub dezaktywacja wirowania i odpompowania wody na zakończenie cyklu prania. Po ostatnim płukaniu pranie pozostaje w wodzie. → "Kontynuowanie programu w przypadku ustawienia Wirowanie stop", Strona 45

Przycisk	Wybór	Opis
Ciche pranie	<ul style="list-style-type: none"> <li>■ aktywacja</li> <li>■ dezaktywacja</li> </ul>	Aktywacja lub dezaktywacja cichego prania, np. w przypadku prania nocą. Sygnał zakończenia prania jest dezaktywowany, a prędkość obrotowa wirowania końcowego zostaje zredukowana.
Woda Plus	<ul style="list-style-type: none"> <li>■ aktywacja</li> <li>■ dezaktywacja</li> </ul>	Pranie w większej ilości wody. Zalecane w przypadku szczególnie wrażliwej skóry oraz w celu delikatnej pielęgnacji.
Namaczanie	<ul style="list-style-type: none"> <li>■ aktywacja</li> <li>■ dezaktywacja</li> </ul>	Aktywacja lub dezaktywacja namaczania. Przed praniem zasadniczym rzeczy leżą dłużej w wodzie. Jest to wskazane w przypadku szczególnie trudnych do usunięcia zabrudzeniach.
Mniej zagnieceń	<ul style="list-style-type: none"> <li>■ aktywacja</li> <li>■ dezaktywacja</li> </ul>	Aktywacja lub dezaktywacja prania z redukcją zagnieceń. Przebieg oraz prędkość obrotowa wirowania są dopasowywane w celu zmniejszenia zagnieceń w praniu. Tekstylia po praniu są tak wilgotne, że wymagają rozwieszenia na sznurku do białizny.

## Logika obsługi

Oprócz podstawowych funkcji przycisków na wyświetlaczu można wybrać za ich pomocą ustawienia programu w menu głównym oraz ustawienia w podmenu. Przyciski są oznaczone symbolami na wyświetlaczu.

### Menu główne

Aby wybrać ustawienia programu, należy nacisnąć przyciski powyżej lub poniżej symboli.

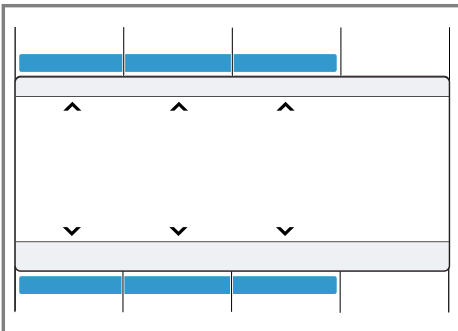

Wybrane ustawienie programu jest wyświetlane na środku wyświetlacza.

### Podmenu

Aby wybrać ustawienia, naciskać przyciski poniżej symboli, aż do momentu wyborużądanego ustawienia na wyświetlaczu.

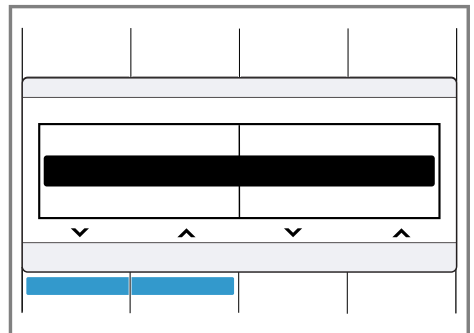

Aby wybrać ustawienia, naciskać przyciski poniżej symboli, aż do momentu wyborużądanego ustawienia na wyświetlaczu.

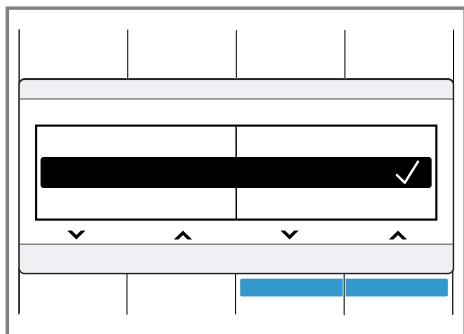

Jeśli ustawienie jest aktywowane, na wyświetlaczu pojawia się ✓. Wybór nie wymaga ponownego potwierdzenia. Podmenu zamknie się automatycznie po upływie kilku sekund.

## Akcesoria

Używać oryginalnych akcesoriów. Są one dokładnie dostosowane do urządzenia. W tym miejscu można znaleźć przegląd akcesoriów posiadanego urządzenia i ich przeznaczenia.

	Zastosowanie	Numer artykułu
Przedłużenie węża doprowadzającego wodę	Przedłużenie węża doprowadzającego zimną wodę lub węża z systemem Aquastop (2,50 m).	WZ10130
Nakładki mocujące	Poprawa stabilności urządzenia.	WX975600
Wkład na środek piorący w płynie	Dozowanie środka piorącego w płynie.	00605740

## Przed pierwszym użyciem

Przygotować urządzenie do użycia.

### Uruchamianie cyklu prania bez tekstyliów

Urządzenie zostało poddane dokładnej kontroli przed opuszczeniem fabryki. Aby usunąć resztki wody, pierwsze pranie należy wykonać bez tekstyliów.

**Wskazówka** Warunkiem bezpiecznego użytkowania urządzenia jest przestrzeganie informacji z zakresu bezpieczeństwa → *Strona 4*.

1. Nacisnąć ①.

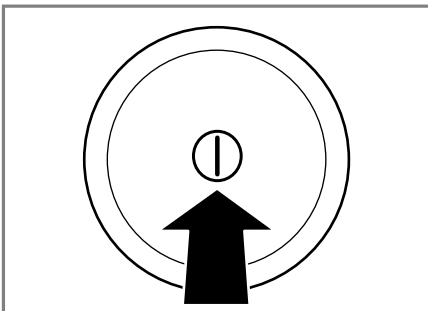

Włączenie urządzenia może trwać kilka sekund.

2. Ustawić program **Czyszczenie bębna** ☼.
3. Zamknąć drzwi.
4. Wyciągnąć szufladkę na środki piorące.

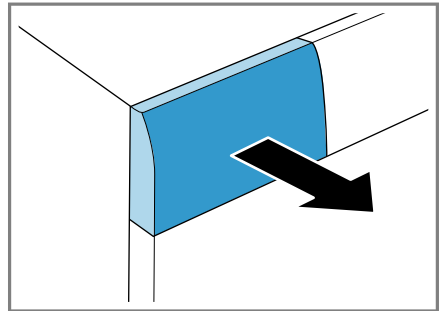

5. Wlać ok. 1 l wody wodociągowej do przegródki II.

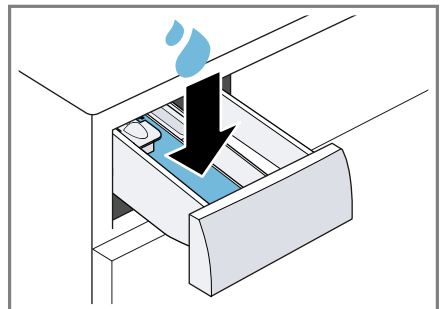

6. Wsypać uniwersalny proszek do prania do przegródki II.

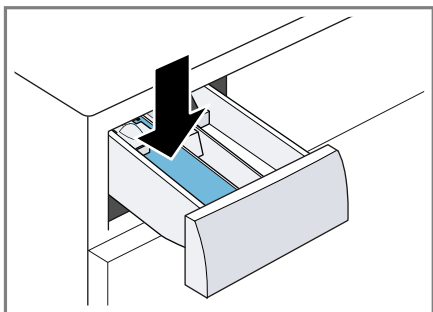

Aby zapobiec powstawaniu piany, użyć tylko połowy zalecanej przez producenta ilości środka piorącego do lekko zabrudzonego prania. Nie używać środków piorących do wełny ani do tkanin delikatnych.

7. Wsunąć szufladkę na środki piorące.

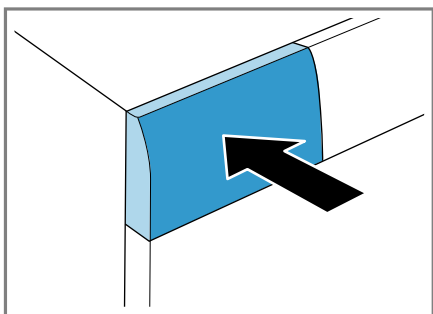

8. W celu uruchomienia programu nacisnąć **Start** ▷ **Dodanie prania** .
- ✓ Na wyświetlaczu widoczny jest pozostały czas trwania programu.
9. Włączyć pierwszy cykl prania lub nacisnąć **⓪** , aby wyłączyć urządzenie.  
→ "Podstawowy sposób obsługi",  
Strona 41

nie do prania w pralkach, jak również tekstylia wykonane z wełny nadające się do prania ręcznego.

Aby usunąć nieprzyjemne zapachy, można również tylko odświeżyć tekstylia aktywnym tlenem.

## Przygotowanie prania

### UWAGA!

Przedmioty pozostawione w praniu mogą spowodować uszkodzenie pranych tekstyliów oraz bębna.

- ▶ Przed eksploatacją urządzenia wyjąć wszystkie przedmioty z kieszeni pranych tekstyliów.
- ▶ W celu ochrony urządzenia oraz prania należy wykonać odpowiednie czynności przygotowawcze.
  - opróżnić wszystkie kieszenie
  - wyszczotkować ewentualny piasek ze wszystkich zakładek i kieszeni
  - zapiąć poszwy na kołdry i poduszki
  - zamknąć wszystkie zapięcia na zamki błyskawiczne, rzepy, haftki i pętelki
  - związać paski z tkaniny, tasiemki fartuchów itp. lub używać siatek do prania
  - odpiąć od firanek żabki i ołowiane taśmy lub prac firanki w specjalnych siatkach do prania
  - w przypadku małych elementów białej bielizny, np. skarpetek dziecięcych, używać siatki do prania
  - rozłożyć i rozluźnić białą bieliznę
  - duże i małe sztuki białej bielizny prac razem
  - świeże plamy nasączyć roztworem wody i mydła (nie wcierać)
  - niektóre uporczywe, zaschnięte plamy można usunąć poprzez wielokrotne pranie

---

## Pranie

W urządzeniu można pracować wszystkie tekstylia oznaczone na etykiecie pielęgnacyjnej producenta jako odpowied-

## Sortowanie prania

**Wskazówka** Warunkiem bezpiecznego użytkowania urządzenia jest przestrzeganie informacji z zakresu bezpieczeństwa → *Strona 4*.

- ▶ Aby poprawić wynik prania i uniknąć przebarwień, przed praniem posortować bieliznę według poniższych kryteriów.
  - Rodzaj tkaniny i rodzaj włókna
  - biała bielizna
  - kolorowa bielizna
    - Nowe kolorowe rzeczy prać pierwszy raz oddzielnie.
  - Stopień zabrudzenia
    - *Strona 39*
  - Informacje producenta na etykietach pielęgnacyjnych
    - *Strona 39*

## Odświeżanie prania

### Wskazówka

W celu odświeżenia prania postępować zgodnie z poniższymi wskazówkami:



- program odświeżania nadaje się do wszystkich tekstyliów, również tych, które według etykiety pielęgnacyjnej producenta są przeznaczone do czyszczenia chemicznego, np. garniturów, marynarek i spodni
- program nie nadaje się do usuwania plam ani śladów i zapachu potu. Taką bieliznę należy uprać.
- odświeżać tylko suche rzeczy
- odświeżone pranie krótko wstrząsnąć



## Stopnie zabrudzenia

Stopień zabrudzenia	Zabrudzenie	Przykłady
lekki	<ul style="list-style-type: none"> <li>■ brak widocznych zabrudzeń lub plam</li> <li>■ pranie ma prawdopodobnie nieswieży zapach</li> </ul>	lekkie ubrania letnie i odzież sportowa noszona przez kilka godzin
normalny	widoczne zabrudzenia i/lub kilka lekkich plam	<ul style="list-style-type: none"> <li>■ przepecone lub zakładane kilkakrotnie koszulki, koszule lub bluzki</li> <li>■ ręczniki lub pościel używane do jednego tygodnia</li> </ul>
silny	wyraźnie widoczne zabrudzenia lub plamy	ściereczki do naczyń, ubranka dziecięce lub odzież robocza

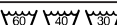
## Symbole dotyczące pielęgnacji tkanin na metkach

Symbole wskazują zalecany program, a liczby umieszczone w symbolach maksymalną wartość zalecanej temperatury prania.

Symbol	Proces prania	Zalecany program
	normalny	Bawełna
	delikatny	Syntetyki
	bardzo delikatny	Delikatne / Jedwab do prania ręcznego

Symbol	Proces prania	Zalecany program
	Pranie ręczne	Wełna
	nie prac w pralce	-

**Rada:** Na [www.ginetex.ch](http://www.ginetex.ch) podane są dodatkowe informacje na temat symboli dotyczących pielęgnacji tkanin.

## Środki piorące i pielęgnacyjne

Dzięki odpowiedniemu doborowi środków piorących i pielęgnacyjnych można chronić zarówno urządzenie, jak i pranie. Możliwe jest stosowanie wszystkich środków piorących i pielęgnacyjnych, które są przeznaczone do pralek używanych w gospodarstwach domowych.

**Wskazówka** Warunkiem bezpiecznego użytkowania urządzenia jest przestrzeganie informacji z zakresu bezpieczeństwa → *Strona 4*.

Zalecenia producenta w zakresie stosowania i dozowania zamieszczone są na opakowaniu.

### Wskazówki

- w przypadku środków piorących w płynie stosować wyłącznie preparaty samopłynące
- nie mieszać ze sobą różnych środków piorących w płynie
- nie mieszać środka piorącego z płynem do płukania
- nie stosować starych i mocno zagęszczonych produktów
- nie stosować środków zawierających rozpuszczalniki, substancje żrące lub wydzielające gazy, np. wybielacz w płynie
- środki farbujące stosować oszczędnie, sól może uszkodzić powłokę ze stali nierdzewnej
- nie stosować w urządzeniu środków odbarwiających

## Zalecenia dotyczące środków piorących

Informacje te ułatwiają dokonanie wyboru odpowiedniego środka piorącego do poszczególnych tekstyliów.

Tekstylia	Środek piorący	Program	Temperatura
białe tkaniny z bawełny lub lnu odporne na wysoką temperaturę prania	uniwersalny środek piorący z rozjaśniaczami optycznymi	Bawełna	od zimny do 90°C
kolorowe tekstylia z bawełny lub lnu	środek piorący do tkanin kolorowych bez wybielacza oraz rozjaśniacza optycznego	Bawełna	od zimny do 60°C
kolorowe tekstylia z włókien syntetycznych, syntetyki	środek piorący do tkanin kolorowych/delikatnych bez rozjaśniaczy optycznych	Syntetyki	od zimny do 60°C
delikatne tekstylia z jedwabiu lub wiskozy	środek piorący do tkanin delikatnych	Delikatne / Jedwab	od zimny do 40°C
Wełna	środek piorący przeznaczony do wełny	Wełna	od zimny do 40°C



**Rada:** Na stronie [www.cleanright.eu](http://www.cleanright.eu) można znaleźć wiele innych pożytecznych informacji na temat środków pio-

jących, pielęgnacyjnych oraz środków czyszczących przeznaczonych do użytku domowego.

## Dozowanie środka piorącego

Dzięki odpowiedniemu dozowaniu środka piorącego można osiągnąć optymalny rezultat prania i oszczędzać zasoby naturalne.

Dozowanie środków piorących należy dostosować do:

- ilości prania
- stopnia zabrudzenia

- twardości wody  
Informacje o stopniu twardości wody można utrzymać w miejscowych zakładach wodociągowych lub samodzielnie ustalić stopień twardości wody za pomocą odpowiedniego testera.

### Twardość wody

Zakres twardości wody	Twardość całkowita w mmol/l	Niemiecka skala twardości wody w °dH
miękka (I)	0 - 1,5	0 - 8,4
średnia (II)	1,5 - 2,5	8,4 - 14
twarda (III)	powyżej 2,5	powyżej 14

### Przykład informacji producenta na temat środka piorącego

Informacje podane w przykładzie odnoszą się do normalnego załadunku 4 - 5 kg.

Stopień zabrudzenia	lekki	normalny	silny
Twardość wody: miękka / średnia	40 ml	55 ml	80 ml
Twardość wody: twarda / bardzo twarda	55 ml	80 ml	105 ml

Ilości dozowania są podane na opakowaniu producenta.

- Ilości dozowania należy dopasować do rzeczywistej wielkości załadunku.

## Podstawowy sposób obsługi

W tym miejscu można znaleźć najważniejsze informacje na temat obsługi swojego urządzenia.

### Włączanie urządzenia

- ▶ Nacisnąć ①.

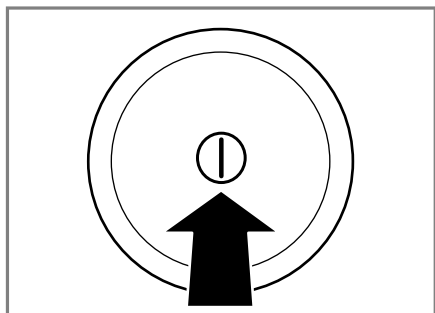

Włączenie urządzenia może trwać kilka sekund.

**Wskazówka** Bęben urządzenia jest podświetlany po otwarciu i zamknięciu drzwi urządzenia oraz po uruchomieniu programu. Oświetlenie gaśnie automatycznie.

## Ustawianie programu

1. Ustawić programator na żądany program → *Strona 25*.

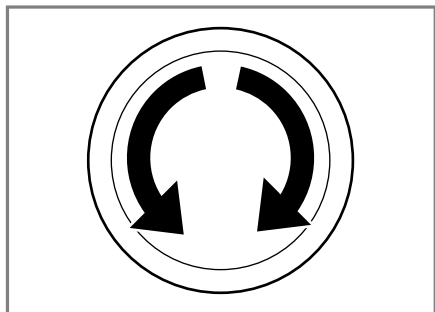

2. W razie potrzeby dopasować ustawienia programu → *Strona 42*.

## Ustawianie programów dodatkowych

1. Ustawić program ... **inne programy** .
2. W celu wywołania podmenu programów dodatkowych nacisnąć →☰ .

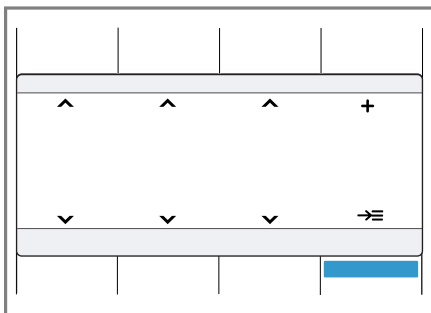

3. Wybrać program.
4. W celu wywołania menu głównego nacisnąć **Menu** .
5. Jeśli to wskazane, dopasować ustawienia programów.
6. Włączyć program.

## Dopasowywanie ustawień programu

W zależności od programu i jego stopnia zaawansowania można dopasować lub aktywować/dezaktywować dostępne ustawienia.

**Wskazówka** Przegląd wszystkich ustawień programów:

→ "Przyciski", *Strona 33*

**Warunek:** Program jest ustawiony.

- ▶ Dopasować ustawienia programu.  
→ "Logika obsługi", *Strona 35*

### Wskazówka

- Ustawienia programu nie są zapisywane na stałe dla danego programu.

## Dopasowywanie dodatkowych ustawień programu

1. W celu wywołania dodatkowych ustawień programu nacisnąć **Opcje** .
2. Wybrać ustawienia programu.  
Ustawienia programu nie są zapisywane na stałe dla danego programu.
3. W celu wywołania menu głównego nacisnąć **Opcje** .

## Wkładanie prania

### Wskazówki

- Warunkiem bezpiecznego użytkownika urządzenia jest przestrzeganie informacji z zakresu bezpieczeństwa → *Strona 4*.
- W celu uniknięcia zagnieceń przestrzegać maksymalnego załadunku dla danego programu → *Strona 25*.

**Warunek:** Przygotować i posortować pranie.

→ *"Pranie", Strona 38*

1. Otworzyć drzwi.

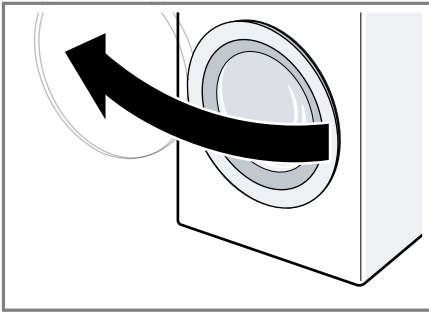

2. Upewnić się, że bęben jest pusty.
3. Włożyć do bębna nieposkładane pranie.
4. **Wskazówka** Upewnić się, że w drzwiach urządzenia nie zostało przytrzaśnięte pranie. Zamknąć drzwi.

## Wkładanie dozownika środków piorących w płynie

W celu dozowania środków piorących w płynie w szufladce na środki piorące można umieścić dozownik.

1. Wyciągnąć szufladkę na środki piorące.

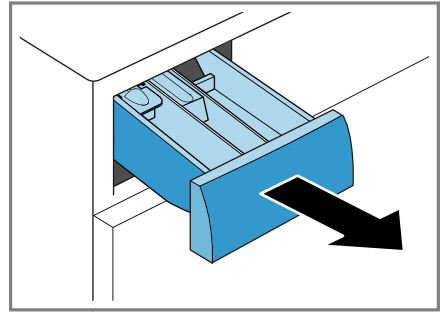

2. Wkład nacisnąć w dół i wyjąć szufladkę na środki piorące.

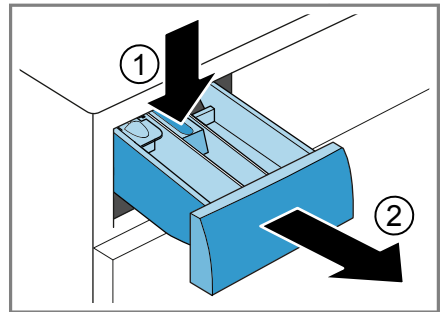

3. **Wskazówka** W przypadku zamówienia dozownika jako wyposażenia dodatkowego → *Strona 37* należy zamontować dozownik. Włożyć dozownik.

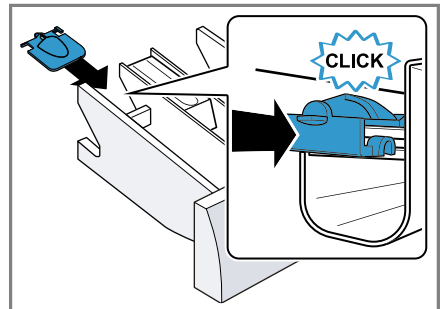

4. Przesunąć dozownik do przodu.

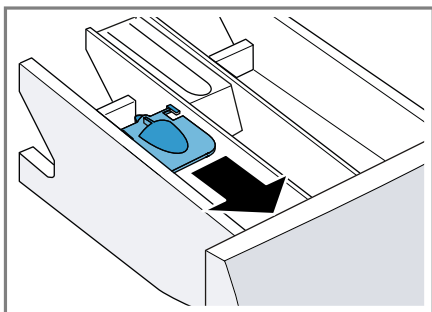

5. Rozłożyć i zatrzasnąć dozownik.

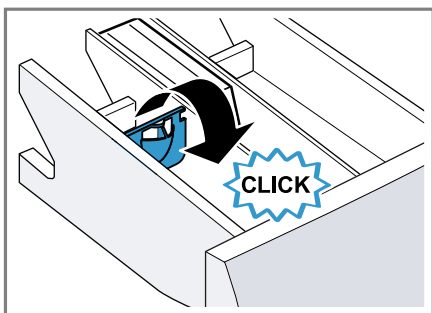

6. Włożyć szufladkę na środki piorące.

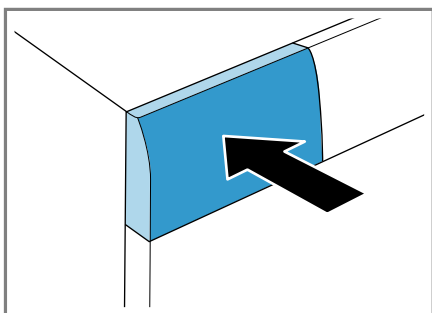

## Wsypywanie/wlewanie środka piorącego i pielęgnacyjnego

### Wskazówki

- Warunkiem bezpiecznego użytkownika urządzenia jest przestrzeganie informacji z zakresu bezpieczeństwa → *Strona 4*.

- Nie używać dozownika środków piorących w płynie w przypadku środków piorących o konsystencji żelu, proszków do prania, aktywowania prania wstępnego lub ustawienia czasu Gotowe za.

**Warunek:** Zapoznać się z zasadami optymalnego dozowania środków piorących i pielęgnacyjnych. → *Strona 40*

1. Wyciągnąć szufladkę na środki piorące.
2. Wsypać/wlać środek piorący.  
→ "Szufladka na środki piorące", *Strona 21*
3. W razie potrzeby zastosować środek pielęgnacyjny.
4. Wsunąć szufladkę na środki piorące.

## Włączanie programu

**Wskazówka** W celu zmiany czasu do końca programu należy najpierw ustawić czas Gotowe za.

- ▶ Nacisnąć **Start** ▷ **Dodanie prania**.
- ✓ Bęben obraca się i trwa proces rozpoznawania załadunku, który może potrwać do 2 minut, następnie pobierana jest woda.
- ✓ Na wyświetlaczu widoczny jest czas trwania programu lub czas Gotowe za.
- ✓ W przypadku programu z wykorzystaniem aktywnego tlenu bęben zostaje podświetlony po uruchomieniu programu, dzięki czemu widoczna jest wytwarzana mgła.

## Dokładanie prania

### Wskazówki

- Warunkiem bezpiecznego użytkownika urządzenia jest przestrzeganie informacji z zakresu bezpieczeństwa → *Strona 4*.
- W przypadku programu z wykorzystaniem aktywnego tlenu nie można dołożyć prania pod uruchomieniem programu.

1. Nacisnąć **Start** ▷☐☐ **Dodanie prania**.  
Urządzenie przełącza się na tryb paazy i sprawdza, czy dołożenie/wyjęcie prania jest możliwe.
2. Dołożyć lub wyjąć pranie.
3. Zamknąć drzwi.
4. Nacisnąć **Start** ▷☐☐ **Dodanie prania**.

## Przerwanie programu

Po uruchomieniu programu w każdej chwili możliwe jest jego przerwanie.

### Wskazówki

- Warunkiem bezpiecznego użytkownika urządzenia jest przestrzeganie informacji z zakresu bezpieczeństwa → *Strona 4*.
- W przypadku przerwania programu z wykorzystaniem aktywnego tlenu drzwi urządzenia pozostaną zablokowane przez maksymalnie 25 minut, dopóki aktywny tlen nie ulegnie rozkładowi. W trakcie procesu rozkładu aktywnego tlenu migają symbole Ⓞ i ☼. Następnie drzwi zostają automatycznie odblokowane.

1. Nacisnąć **Start** ▷☐☐ **Dodanie prania**.
2. Otworzyć drzwi.

Ze względu na bezpieczeństwo użytkownika drzwi urządzenia są zablokowane przy wysokiej temperaturze i wysokim poziomie wody.

- W przypadku wysokiej temperatury włączyć program **Płukanie**.
- Przy wysokim poziomie wody włączyć program **Wirowanie** lub **Odpompowanie**.

3. Wyjąć pranie.

## Kontynuowanie programu w przypadku ustawienia Wirowanie stop

1. Ustawić program **Wirowanie** lub **Odpompowanie**.
2. Nacisnąć **Start** ▷☐☐ **Dodanie prania**.

## Wyjąć pranie

**Wskazówka** Warunkiem bezpiecznego użytkownika urządzenia jest przestrzeganie informacji z zakresu bezpieczeństwa → *Strona 4*.

1. Otworzyć drzwi.
2. Wyjąć pranie.

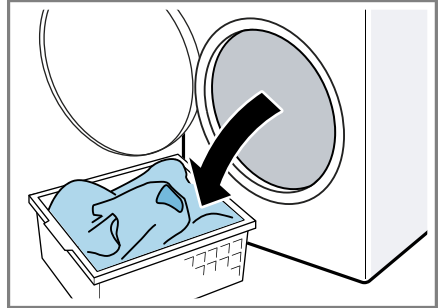

## Wyłączenie urządzenia

1. Nacisnąć ①.

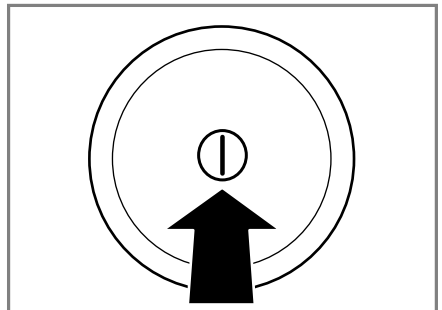

2. Wyrzeć do sucha kołnierz gumowy i usunąć ciała obce.

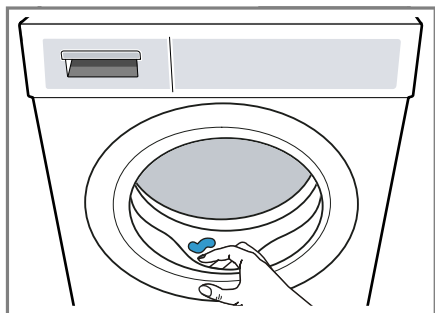



3. Drzwi i szufladkę na środku piorące pozostawić otwarte, aby reszta wody mogła wyschnąć.

## Zabezpieczenie przed dziećmi

Urządzenie można zabezpieczyć przed niezamierzonym użyciem elementów obsługi.

### Aktywacja zabezpieczenia przed dziećmi

- ▶ Naciskać oba przyciski  **3 sek.** przez ok. 3 sekundy.
- ✓ Wyświetlacz pokazuje .
- ✓ Elementy obsługi są zablokowane.
- ✓ Zabezpieczenie przed dziećmi pozostaje aktywne również po wyłączeniu urządzenia.

### Dezaktywacja zabezpieczenia przed dziećmi

**Warunek:** Aby dezaktywacja zabezpieczenia przed dziećmi była możliwa, urządzenie musi być włączone.

- ▶ Naciskać oba przyciski  **3 sek.** przez ok. 3 sekundy.

- Aby nie przerywać bieżącego programu, programator musi być ustawiony na program wyjściowy.
- ✓ Na wyświetlaczu gaśnie .

---

## Home Connect

To urządzenie może się łączyć z siecią. Połączyć urządzenie z urządzeniem mobilnym, aby umożliwić sobie obsługiwanie jego funkcji przy użyciu aplikacji Home Connect, dostosowywanie jego ustawień podstawowych i monitorowanie jego aktualnego stanu.

Usługi Home Connect nie są dostępne we wszystkich krajach. Dostępność funkcji Home Connect jest uzależniona od dostępności usług Home Connect w kraju użytkownika. Informacje na ten temat można znaleźć na: [www.home-connect.com](http://www.home-connect.com).

Warunkiem korzystania z funkcji Home Connect jest skonfigurowanie połączenia z siecią domową (Wi-Fi<sup>1</sup>) lub siecią LAN i aplikacją Home Connect.

Zależnie od wyposażenia urządzenie zapewnia różne możliwości łączenia z siecią domową:

- → "Łączenie urządzenia z siecią domową (Wi-Fi) przy użyciu funkcji WPS", Strona 47
- → "Łączenie urządzenia z siecią domową (Wi-Fi) bez użycia funkcji WPS", Strona 47

Aplikacja Home Connect prowadzi użytkownika przez proces rejestracji. W celu dokonania ustawień należy postępować zgodnie ze wskazówkami generowanymi przez aplikację Home Connect.

### Rady

- Zastosować się do dołączonych dokumentów dotyczących funkcji Home Connect.

---

<sup>1</sup> Wi-Fi jest zarejestrowanym znakiem towarowym firmy Wi-Fi Alliance.

- Należy się też stosować do wskazówek wyświetlanych w aplikacji Home Connect.



### Wskazówki

- Należy przestrzegać zasad bezpieczeństwa zawartych w niniejszej instrukcji obsługi i upewnić się, że będą one przestrzegane także w przypadku zdalnego sterowania urządzeniem za pośrednictwem aplikacji Home Connect.  
→ "Bezpieczeństwo", Strona 4
- Obsługa urządzenia przy użyciu znajdujących się w nim elementów ma zawsze pierwszeństwo. W tym czasie obsługa urządzenia za pośrednictwem aplikacji Home Connect nie jest możliwa.

## Łączenie urządzenia z siecią domową (Wi-Fi) przy użyciu funkcji WPS

Użyć funkcji WPS routera, aby połączyć urządzenie z siecią domową.

**Warunek:** Jeżeli router obsługuje funkcję WPS, urządzenie może automatycznie połączyć się z siecią domową (Wi-Fi).

1. Naciskać **Zdalny start**  przez ok. 3 sekundy.
  - ✓ Otwiera się menu Home Connect.
2. Wybrać **Połączyć**.
3. Potwierdzić wskazówkę na wyświetlaczu.
4. W ciągu następnych 2 minut nacisnąć przycisk WPS na routerze.
  - Uwzględnić informacje podane w dokumentacji routera.
  - ✓ Na wyświetlaczu miga .
  - ✓ Urządzenie próbuje połączyć się z siecią domową.
  - ✓ Jeśli wyświetlacz pokazuje **połączony** i  świeci się światłem ciągłym, urządzenie jest połączone z siecią domową.

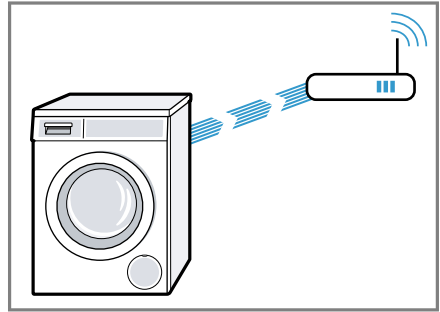



5. Połączyć urządzenie z aplikacją Home Connect. → Strona 48

## Łączenie urządzenia z siecią domową (Wi-Fi) bez użycia funkcji WPS

Jeżeli router nie obsługuje funkcji WPS, urządzenie można połączyć ręcznie z siecią domową (Wi-Fi). Urządzenie konfiguruje tymczasowo własną sieć WLAN. Urządzenie mobilne można podłączyć do sieci WLAN i przesłać informacje o sieci domowej WLAN (Wi-Fi) do urządzenia.

**Warunek:** Aplikacja Home Connect jest otwarta i użytkownik zalogował się.

1. Naciskać **Zdalny start**  przez co najmniej 3 sekundy.
  - ✓ Otwiera się menu Home Connect.
2. Wybrać **Ręczn. log. do sieci**.
3. Wybrać **Połączyć**.
4. Potwierdzić wskazówkę na wyświetlaczu.
  - ✓ Na wyświetlaczu miga .
  - ✓ Urządzenie konfiguruje własną sieć WLAN o nazwie (SSID) HomeConnect.



5. Na urządzeniu końcowym należy wywołać ustawienia WLAN.

Połączyć urządzenie mobilne z siecią WLAN HomeConnect wprowadzić hasło WLAN (key) do sieci HomeConnect.

- ✓ Mobilne urządzenie końcowe łączy się z urządzeniem. Proces łączenia może potrwać do 60 sekund.

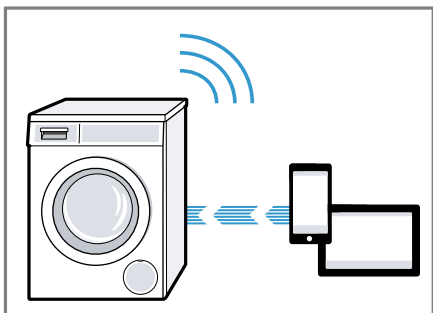

6. Otworzyć aplikację Home Connect na mobilnym urządzeniu końcowym i postępować zgodnie ze wskazówkami w aplikacji.
7. W aplikacji Home Connect wprowadzić nazwę sieci (SSID) oraz hasło (key) do sieci domowej.
8. Postępować zgodnie ze wskazówkami w aplikacji Home Connect, aby nawiązać połączenie z urządzeniem.
- ✓ Jeśli wyświetlacz pokazuje **połączony** i  świeci się światłem ciągłym, urządzenie jest połączone z siecią domową.

9. Połączyć urządzenie z aplikacją Home Connect → *Strona 48*.

## Łączenie urządzenia z aplikacją Home Connect

### Warunki

- Urządzenie jest połączone z domową siecią WLAN (Wi-Fi).
- Aplikacja Home Connect jest otwarta i użytkownik zalogował się.

1. Wybrać **Połącz z aplikacją**.
2. Wybrać **Połącz z aplikacją**.
3. Potwierdzić wskazówkę na wyświetlaczu.
  - ✓ Urządzenie łączy się z aplikacją Home Connect.
4. Gdy urządzenie zostanie wyświetlone w aplikacji Home Connect, postępować zgodnie ze wskazówkami w aplikacji Home Connect.
  - ✓ Jeśli wyświetlacz pokazuje **połączony**, urządzenie jest połączone z aplikacją Home Connect.



## Łączenie urządzenia z menedżerem energii

W przypadku połączenia urządzenia z systemem Smart Energy (menedżer energii) optymalizowane jest zużycie energii. Urządzenie włącza się dopiero, gdy domowa instalacja fotowoltaiczna dostarczy odpowiednią ilość energii lub gdy stawka opłat za energię elektryczną będzie korzystna.

### Warunki

- System Smart Energy (menedżer energii) korzysta ze standardu komunikacyjnego organizacji EEBus Initiative.
- W instrukcji obsługi systemu Smart Energy (menedżera energii) opisany jest sposób, w jaki system Smart Energy (menedżer energii) łączy się z urządzeniem.





1. Naciskać **Zdalny start**  przez ok. 3 sekundy.
2. Wybrać **Zarządzanie energ.** .
3. Wybrać **Połączyć** .
4. Potwierdzić wskazówkę na wyświetlaczu.
- ✓ Urządzenie nawiązuje połączenie z systemem Smart Energy (menedżer energii)
- ✓ Jeśli wyświetlacz pokazuje  , urządzenie nawiązało połączenie z menedżerem energii.
5. Jeżeli urządzenie ma być włączane za pomocą systemu Smart Energy (menedżer energii), aktywować funkcję Flexstart.  
→ "Aktywacja funkcji Flexstart",  
Strona 49

### Aktywacja funkcji Flexstart

Aktywować funkcję Flexstart, aby system Smart Energy (menedżer energii) włączał urządzenie, gdy domowa instalacja fotowoltaiczna dostarczy odpowiednią ilość energii lub gdy stawka opłat za energię elektryczną będzie korzystna.

**Warunek:** System Smart Energy (menedżer energii) może włączyć urządzenie jedynie, gdy system Smart Energy (menedżer energii) oraz urządzenie są ze sobą połączone.

1. Ustawić żądany program.
2. Nacisnąć **Gotowe za** i ustawić żadaną wartość czasu.
3. Nacisnąć **Start**  **Dodanie prania.**
- ✓ Wyświetlacz pokazuje **Opóźniony start** .
4. Nacisnąć **Zdalny start**  .
- ✓ Jeżeli wyświetlacz pokazuje **Flex Start** , funkcja Flexstart jest aktywowana, a urządzenie oczekuje na uruchomienie przez system Smart Energy (menedżer energii).

- ✓ Jeśli wskazanie na wyświetlaczu zmieni się na : **Gotowy za około** , system Smart Energy (menedżer energii) określił moment uruchomienia urządzenia.
- ✓ Jeżeli system Smart Energy (menedżer energii) nie włączy urządzenia w ciągu ustawionego czasu, urządzenie samoczynnie uruchomi program przed upływem ustawionej wartości czasu. Program zakończy się wraz z upływem ustawionej wartości czasu.

### Wskazówka

Ze względów bezpieczeństwa funkcja Flex Start zostanie dezaktywowana w następujących przypadkach:

- Nacisnąć **Start**  **Dodanie prania.**
- Otworzyć drzwi.
- Wyłączyć urządzenie.
- Awaria zasilania.

### Aktywacja Wi-Fi na urządzeniu

**Wskazówka** W przypadku aktywacji Wi-Fi zużycie energii zwiększa się w stosunku do informacji podanych w tabeli wartości zużycia.

1. Naciskać **Zdalny start**  przez ok. 3 sekundy.
2. Wybrać **Wi-Fi wł./wył.** .
3. Wybrać **Włącz.** .
- ✓ Wi-Fi jest aktywowane.

**Wskazówka** Gdy Wi-Fi jest aktywowane, urządzenie nie wyłączy się automatycznie.

### Dezaktywacja Wi-Fi na urządzeniu

1. Naciskać **Zdalny start**  przez co najmniej 3 sekundy.
2. Wybrać **Wi-Fi wł./wył.** .
3. Wybrać **Wył.** .
- ✓ Wi-Fi jest dezaktywowane

**Wskazówka** Jeżeli Wi-Fi zostało dezaktywowane, a urządzenie było uprzednio połączone z siecią domową, połączenie zostanie nawiązane automatycznie po ponownym włączeniu Wi-Fi.

## Aktualizacja oprogramowania

**Warunek:** Wyświetlacz pokazuje **Dostępna jest nowa wersja oprogramowania. Czy dokonać teraz aktualizacji oprogramowania? Może to potrwać kilka minut.** .

1. Naciskać **Zdalny start**  przez ok. 3 sekundy.
  2. Wybrać **Aktualizacja oprogramowania** .
  3. Wybrać **Zainstal. teraz** .
- ✓ Rozpoczyna się aktualizacja oprogramowania.

**Wskazówka** Aktualizacja oprogramowania może potrwać kilka minut. Nie wyłączać urządzenia w trakcie aktualizacji oprogramowania.

## Resetowanie ustawień sieciowych urządzenia

1. Naciskać **Zdalny start**  przez co najmniej 3 sekundy.
  2. Wybrać **Ustawienia sieci** .
  3. Wybrać **Zresetować** .
- ✓ Ustawienia sieciowe zostaną zresetowane.

**Rada:** Jeśli urządzenie ma być ponownie obsługiwane za pośrednictwem aplikacji Home Connect, należy je ponownie połączyć z siecią domową oraz z aplikacją Home Connect.

## Zdalna diagnostyka

Serwis może uzyskać dostęp do urządzenia za pośrednictwem funkcji diagnostyki zdalnej, jeżeli użytkownik zwróci się do serwisu z odpowiednim wnioskiem, urządzenie jest połączone z

Home Connect serwerem, a funkcja zdalnej diagnostyki jest dostępna w kraju użytkownika urządzenia.

**Rada:** Szczegółowe informacje oraz wskazówki na temat dostępności zdalnej diagnostyki w danym kraju można znaleźć w zakładce Serwis/Wsparcie techniczne na lokalnej stronie internetowej: [www.home-connect.com](http://www.home-connect.com)

## Ochrona danych

Należy się zapoznać z informacjami dotyczącymi ochrony danych. Podczas pierwszego łączenia urządzenia z posiadającą dostęp do Internetu siecią domową urządzenie przesyła do serwera Home Connect następujące kategorie danych (pierwsza rejestracja):

- Jednoznaczny identyfikator urządzenia (złożony z kluczy urządzenia i adresu MAC zintegrowanego modułu telekomunikacyjnego Wi-Fi).
- Certyfikat bezpieczeństwa modułu telekomunikacyjnego Wi-Fi (w celu informatycznego zabezpieczenia połączenia).
- Aktualna wersja oprogramowania oraz wersja osprzętu urządzenia AGD.
- Status ewentualnego przeprowadzonego wcześniej przywrócenia ustawień fabrycznych.

Pierwsza rejestracja wstępnie konfiguruje funkcje Home Connect i jest wymagana dopiero, gdy użytkownik zamierza po raz pierwszy skorzystać z funkcji Home Connect.

**Wskazówka** Należy pamiętać, że funkcje Home Connect są dostępne tylko w połączeniu z aplikacją Home Connect. Informacje dotyczące ochrony danych osobowych można wyświetlać w aplikacji Home Connect.

## Deklaracja zgodności

Firma BSH Hausgeräte GmbH oświadcza niniejszym, że urządzenie obsługujące funkcję Home Connect w sposób zgodny z podstawowymi wymogami i innymi obowiązującymi przepisami dyrektywy 2014/53/EU.

Pełny tekst deklaracji zgodności RED jest dostępny w Internecie pod adresem [www.siemens-home.bsh-gro-](http://www.siemens-home.bsh-gro-)

up.com na stronie poświęconej urządzeniu w zakładce zawierającej dokumenty dodatkowe.



Pasma 2,4 GHz: 100 mW maks.  
Pasma 5 GHz: 100 mW maks.



BE	BG	CZ	DK	DE	EE	IE	EL
ES	FR	HR	IT	CY	LV	LT	LU
HU	MT	NL	AT	PL	PT	RO	SI
SK	FI	SE	UK	NO	CH	TR	

Sieć bezprzewodowa 5 GHz (Wi-Fi): wyłącznie do użytku wewnątrz pomieszczeń.

## Ustawienia podstawowe

Użytkownik może dopasować urządzenie do swoich potrzeb.

### Przegląd ustawień podstawowych

Poniżej znajduje się przegląd ustawień podstawowych urządzenia.

Ustawienie podstawowe	Opis
Sygnał końca	Ustawianie głośności sygnału po zakończeniu programu.
Ustaw głośność	Ustawianie głośności sygnału podczas obsługi przycisków.

### Ustawienie podstawowe

### Opis

Autom. wyłączenie	Dezaktywacja automatycznego wyłączania urządzenia lub ustawianie wartości czasu, po upływie którego urządzenie wyłączy się automatycznie. → "Oszczędzanie energii i zasobów naturalnych", Strona 13 <b>Wskazówka</b> Gdy Wi-Fi jest aktywowane, urządzenie nie wyłączy się automatycznie.
Przyp. o czysz.	Aktywacja lub dezaktywacja przypomnienia o konieczności czyszczenia bębna.
Język	Ustawianie języka.
Auto logow. do sieci	Łączenie urządzenia z siecią domową WLAN (Wi-Fi) przy użyciu funkcji WPS → Strona 47

Ustawienie podstawowe	Opis
Ręczn. log. do sieci	Łączenie urządzenia z siecią domową WLAN (Wi-Fi) bez użycia funkcji WPS. → <i>Strona 47</i>
Połącz z aplika.	Połączyć urządzenie z aplikacją Home Connect → <i>Strona 48.</i>
Wi-Fi wł./wył.	Aktywacja lub dezaktywacja Wi-Fi. → "Aktywacja Wi-Fi na urządzeniu", <i>Strona 49</i>  → "Dezaktywacja Wi-Fi na urządzeniu", <i>Strona 49</i>
Aktualizacja oprogram.	Instalacja aktualizacji oprogramowania. → <i>Strona 50</i>
Ustawienia sieci	Resetowanie ustawień sieciowych. → <i>Strona 50</i>
Zarządzanie energ.	Łączenie urządzenia z menedżerem energii. → <i>Strona 48</i>

## Zmiana ustawień podstawowych

1. W celu wywołania podmenu ustawień podstawowych naciskać oba przyciski **Ustaw. fabr. 3 sek.** przez ok. 3 sekundy.
2. Wybrać żądane ustawienie podstawowe.  
→ "*Przegląd ustawień podstawowych*", *Strona 51*
3. Dopasować ustawienie podstawowe.
4. W celu wywołania menu głównego nacisnąć **Ustaw. fabr. 3 sek.** .

## Czyszczenie i pielęgnacja

Aby urządzenie długo zachowało sprawność, należy je starannie oczyścić i pielęgnować.

### Porady dotyczące pielęgnacji urządzenia

W celu długofalowego utrzymania prawidłowego działania urządzenia, należy przestrzegać wskazówek dotyczących jego pielęgnacji.

Obudowę i panel obsługi czyścić wyłącznie wodą i wycierać wilgotną ściereczką.	Elementy urządzenia pozostają czyste i higieniczne.
Natychmiast usuwać wszelkie pozostałości środków piorących i sprayów.	Świeże osady są łatwiejsze do całkowitego usunięcia.
Drzwi urządzenia oraz szufladkę na środki piorące pozostawić po użyciu otwarte.	Pozostała woda może wyschnąć, co ogranicza powstawanie nieprzyjemnych zapachów w urządzeniu.

### Czyszczenie bębna

Jeżeli pranie wykonywane jest często w temperaturze 40°C i niższej lub gdy urządzenie nie jest przez dłuższy czas używane, należy wyczyścić bęben.

- ▶ Włączyć program **Czyszczenie bębna**  bez wkładania prania.  
Użyć uniwersalnego proszku do prania.

### Czyszczenie szufladki na środki piorące

**Wskazówka** Warunkiem bezpiecznego użytkowania urządzenia jest przestrzeżenie informacji z zakresu bezpieczeństwa → *Strona 4.*

1. Wyciągnąć szufladkę na środki piorące.
2. Wkład nacisnąć w dół i wyjąć szufladkę na środki piorące.

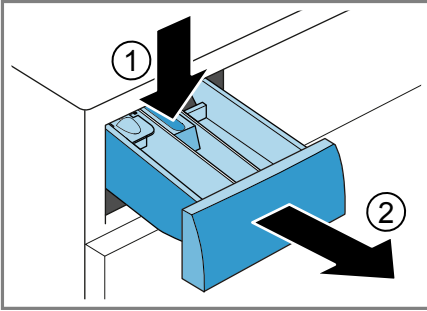

3. Wypchnąć wkład od dołu do góry.

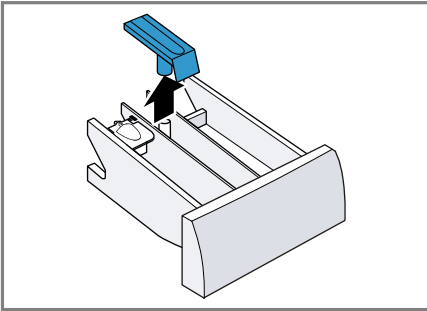

4. Szufladkę na środki piorące oraz wkład wyczyścić wodą i szczoteczką, następnie wysuszyć.

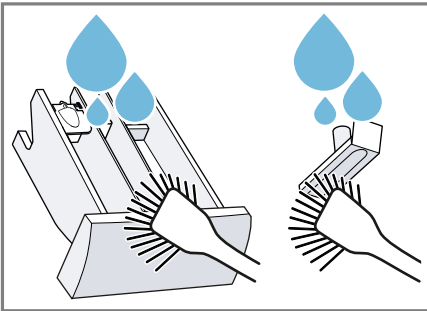

5. Włożyć wkład na miejsce i zatrzasnąć.

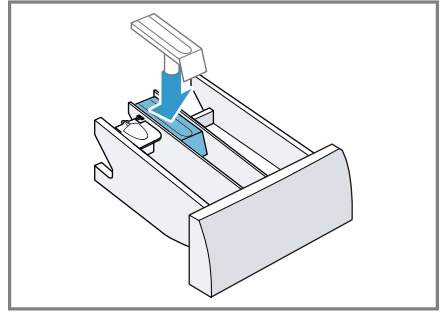

6. Wyczyścić otwór na szufladkę na środki piorące.

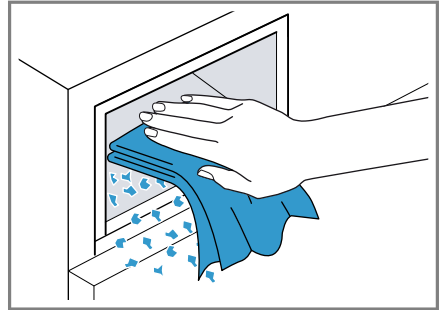

7. Wsunąć szufladkę na środki piorące.

## Odkamienianie

W przypadku prawidłowego dozowania środków piorących nie ma potrzeby odkamieniania urządzenia. Jeśli jednak zastosowanie środka do odkamieniania okaże się konieczne, postępować zgodnie z zaleceniami producenta.

### UWAGA!

Stosowanie nieodpowiednich środków do odkamieniania, np. przeznaczonych do czyszczenia ekspresów do kawy, może spowodować uszkodzenie urządzenia.

- W przypadku tego urządzenia używać wyłącznie środków odkamieniających dostępnych na stronie internetowej lub w serwisie producenta.

## Czyszczenie pompy wody

Wyczyścić pompę wody w przypadku objawów usterek, np. zatorów lub odgłosów stukania.

### Opróżnianie pompy wody

**Wskazówka** Warunkiem bezpiecznego użytkowania urządzenia jest przestrzeganie informacji z zakresu bezpieczeństwa → *Strona 4*.

1. Zakręcić zawór wody.
2. Wyłączyć urządzenie.
3. Odłączyć wtyczkę urządzenia od sieci elektrycznej.
4. Otworzyć pokrywę serwisową.

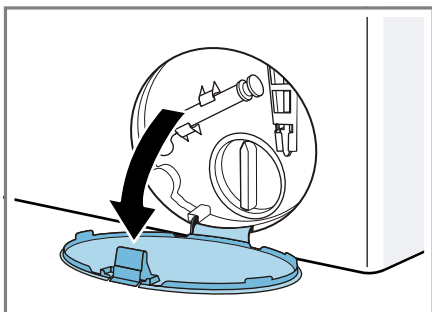

5. Zdjąć pokrywę serwisową.

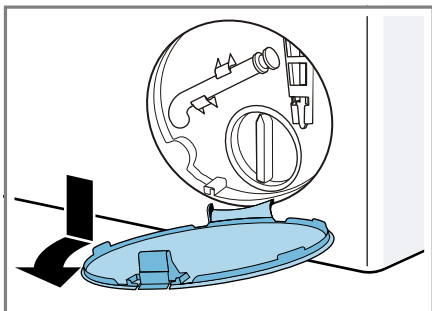

6. Wsunąć pod otwór naczynie.

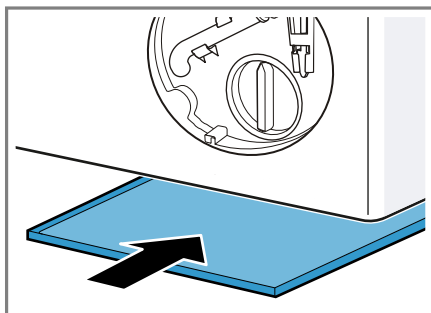

7. Zdjąć wąż spustowy z uchwytu.

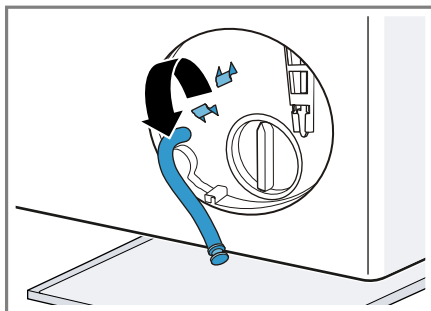

8. **⚠ OSTROŻNIE - Niebezpieczeństwo oparzenia!** Roztwór środka piorącego jest gorący podczas prania w wysokich temperaturach.
  - ▶ Nie dotykać gorącego roztworu środka piorącego.

Aby spuścić roztwór środka piorącego do naczynia, zdjąć zatyczkę.

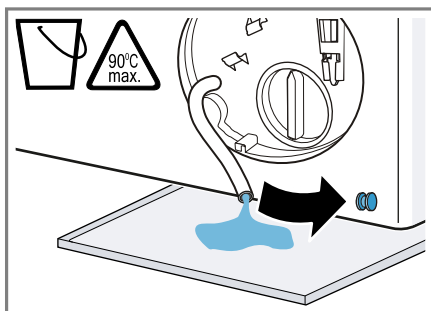

9. Włożyć zatyczkę.

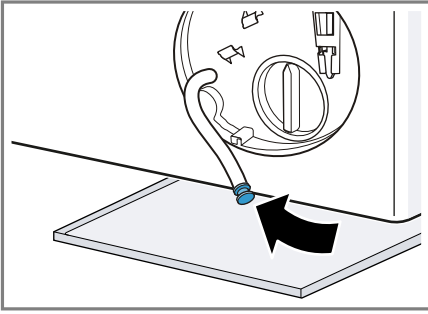

10. Zablokować wąż spustowy w uchwycie.

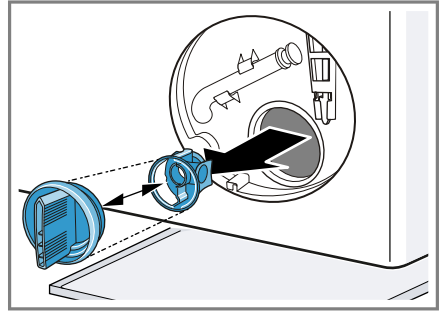

2. Wyczyścić wnętrze, gwint pokrywki oraz obudowę pompy.

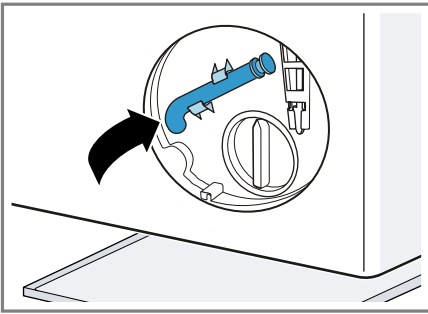

### Czyszczenie pompy wody

**Wskazówka** Warunkiem bezpiecznego użytkowania urządzenia jest przestrzeganie informacji z zakresu bezpieczeństwa → *Strona 4*.

**Warunek:** Pompa wody jest opróżniona. → *Strona 54*

1. Ponieważ w pompie wody mogą znajdować się resztki wody, należy zachować ostrożność, odkręcając pokrywę pompy.
  - Większe zabrudzenia mogą spowodować, że wkład filtracyjny utknie w obudowie pompy. Usunąć zabrudzenia i wyjąć wkład filtracyjny.

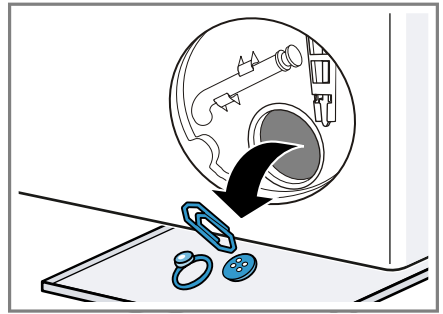

3. Upewnić się, że wirnik pompy wody daje się obracać.

4. Założyć pokrywę pompy.

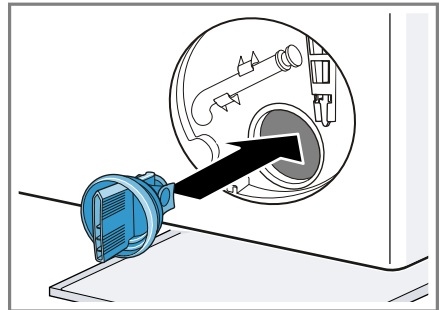

Upewnić się, że elementy pokrywki pompy są stabilnie osadzone.

5. Zakręcić pokrywę pompy.

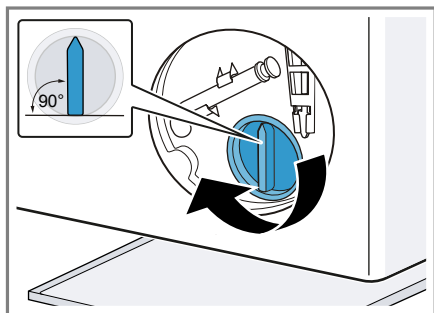

Uchwyt pokrywy pompy musi być ustawiony pionowo.

6. Założyć pokrywę serwisową i zatrzasnąć.

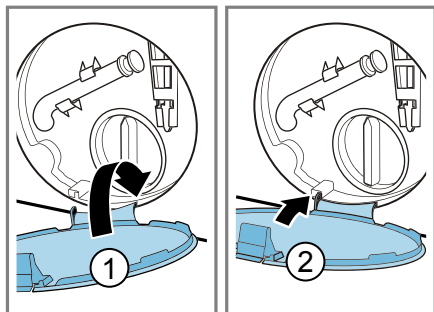

7. Zamknąć pokrywę serwisową.

### Przed następnym praniem

Aby zapobiec splątaniu środka piorącego do odpływu przy następnym praniu, po opróżnieniu pompy wody uruchomić program **Odpompowanie**.

1. Odkręcić zawór wody.
2. Włożyć wtyczkę do gniazda.
3. Włączyć urządzenie.
4. Wlać 1 litr wody do przegródki II.
5. Uruchomić program **Odpompowanie**.

## Czyszczenie węża odprowadzającego wodę przy syfonie

Jeśli wąż odprowadzający wodę jest zanieczyszczony przy syfonie lub jeśli roztwór środka piorącego nie jest odpompowywany, należy go wyczyścić.

1. Wyłączyć urządzenie.
2. Odłączyć wtyczkę urządzenia od sieci elektrycznej.
3. Poluzować opaskę zaciskową i ostrożnie wyjąć wąż odprowadzający wodę.

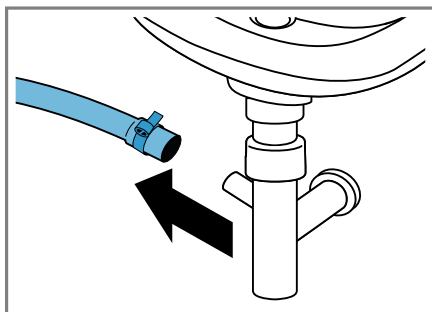

Mogą się wylać resztki wody.

4. Wyczyścić wąż odprowadzający wodę i króciec syfonu.

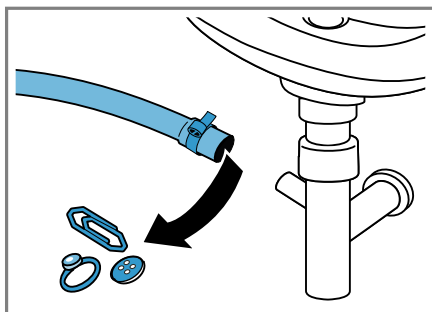

5. Ponownie włożyć wąż odprowadzający wodę i zabezpieczyć złącze opaską zaciskową.



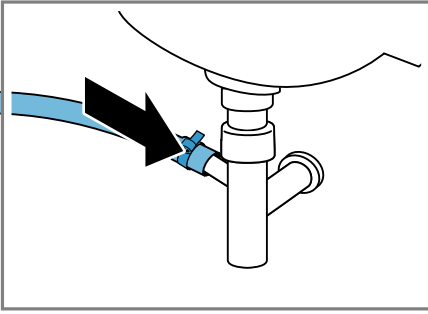

## Czyszczenie filtra w dopływie wody

W przypadku zapchania lub zbyt niskiego ciśnienia wody należy oczyścić filtr w dopływie wody.

### Opróżnianie węża doprowadzającego wodę

W celu wyczyszczenia filtra opróżnić najpierw wąż doprowadzający wodę.

1. Zakręcić zawór wody.
2. Ustawić program, z wyjątkiem **Płukanie**, **Wirowanie** lub **Odpompowanie**.
3. Włączyć program i pozostawić uruchomiony przez ok. 40 sekund.
4. Wyłączyć urządzenie.
5. Odłączyć wtyczkę urządzenia od sieci elektrycznej.

### Czyszczenie filtra przy zaworze wody:

**Wskazówka** Warunkiem bezpiecznego użytkowania urządzenia jest przestrzeganie informacji z zakresu bezpieczeństwa → *Strona 4*.

**Warunek:** Wąż doprowadzający wodę jest opróżniony.

1. Zdjąć wąż doprowadzający wodę z zaworu wody.

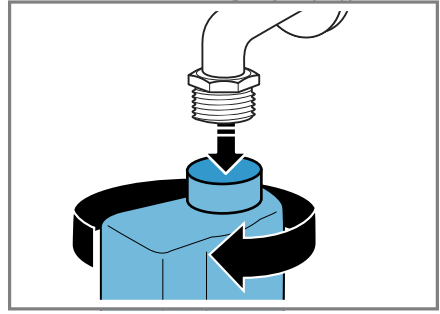

2. Wyczyścić filtr małą szczoteczką.

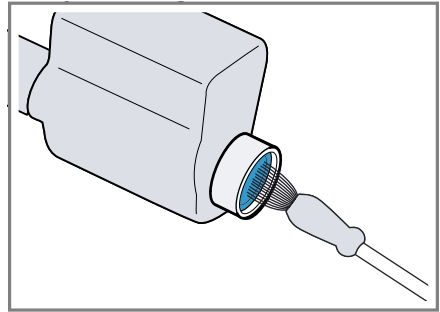

3. Podłączyć wąż doprowadzający wodę i sprawdzić pod kątem szczelności.

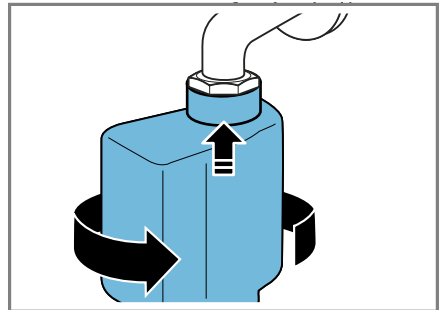

## Usuwanie usterek

Mniejsze usterek urządzenia można usuwać samodzielnie. Przed skontaktowaniem się z serwisem należy się zapoznać z informacjami na temat samodzielnego usuwania usterek. Pozwoli to unikać niepotrzebnych kosztów.

### OSTRZEŻENIE

#### Niebezpieczeństwo porażenia prądem!

Nieprawidłowo przeprowadzane naprawy stanowią poważne zagrożenie.



- ▶ Naprawy urządzenia mogą być wykonywane wyłącznie przez wykwalifikowany personel.
- ▶ Do naprawy urządzenia należy używać wyłącznie oryginalnych części zamiennych.
- ▶ W przypadku uszkodzenia przewodu sieciowego tego urządzenia należy zlecić jego wymianę wymienioną przez producenta, jego serwis lub przez odpowiednio wykwalifikowaną osobę, co jest koniecznym warunkiem wykluczenia zagrożeń.

### Kod błędu / informacja o błędzie / sygnał





Błędy	Przyczyna	Usuwanie błędów
Wyświetlacz jest wygaszony i miga <b>Start</b>  <b>Dodanie prania</b> .	Tryb oszczędzania energii jest aktywny.	<ul style="list-style-type: none"> <li>▶ Nacisnąć dowolny przycisk.</li> <li>✓ Wyświetlacz zostanie ponownie wzbudzony.</li> </ul>
"E:30 / -80"	Rura odpływowa lub wąż odprowadzający wodę są ząpchane.	▶ Wyczyścić rurę odpływową i wąż odprowadzający wodę.
	Rura odpływowa lub wąż odprowadzający wodę są zgięte lub zakleszczone.	▶ Upewnić się, że wąż doprowadzający wodę nie jest załamany ani zakleszczony.
	Zapchana pompa wody.	▶ → "Czyszczenie pompy wody", Strona 54
	Wąż odprowadzający wodę jest podłączony zbyt wysoko.	▶ Wąż odprowadzający wodę zamontować na wysokości maksymalnie 1 m. → "Dane techniczne", Strona 70
"E:36 / -25 / -26"	Zapchana pompa wody.	▶ → "Czyszczenie pompy wody", Strona 54
"E:60 / -2B"	System kontroli wyważenia przerwał wirowanie z powodu nierównomiernego rozłożenia prania.	<ul style="list-style-type: none"> <li>▶ Ponownie rozmieścić pranie w bębnie.</li> </ul> <p><b>Wskazówka</b> W miarę możliwości wkładać do bębna duże i małe sztuki prania. Rzeczy różnej wielkości zostają lepiej rozmieszczone podczas wirowania.</p>
"E:10 / -10"	Filtr w dopływie wody jest ząpchany.	▶ Wyczyścić filtr w dopływie wody → Strona 57.

Błędy	Przyczyna	Usuwanie błędów
"E:10 / -10"	Zawór wody jest zamknięty. Wąż doprowadzający wodę jest załamany lub przycięty.	▶ Otworzyć zawór wody. ▶ Upewnić się, że wąż doprowadzający wodę nie jest załamany ani przycięty.
"E:35 / -10"	Woda na dnie obudowy urządzenia. Urządzenie jest nieszczelne.	▶ Zamknąć zawór wody. ▶ Wezwać serwis. → "Serwis", Strona 67 ▶ Zamknąć zawór wody. ▶ Wezwać serwis. → "Serwis", Strona 67
Wszystkie pozostałe kody błędów.	Zakłócenie działania	▶ Wezwać serwis. → "Serwis", Strona 67
Schładzanie roztworu środka piorącego.	Przed odpompowaniem gorący roztwór środka piorącego zostaje schłodzony w celu ochrony przewodów odpływu wody.	▶ Odczekać, aż roztwór środka piorącego ostygnie.

## Zakłócenia działania

Błędy	Przyczyna	Usuwanie błędów
Urządzenie nie działa.	Wtyczka przewodu przyłączeniowego nie jest włożona. Uszkodzony bezpiecznik. Przerwa w dostawie prądu.	▶ Podłączyć urządzenie do sieci elektrycznej. ▶ Sprawdzić bezpiecznik w skrzynce bezpiecznikowej. ▶ Sprawdzić, czy działają inne urządzenia i oświetlenie pomieszczenia.
Program nie włącza się.	Nie naciśnięto <b>Start</b> >  <b>Dodanie prania.</b> Drzwi nie są zamknięte.	▶ Naciśnąć <b>Start</b> >  <b>Dodanie prania.</b> 1. Zamknąć drzwi. 2. W celu włączenia programu nacisnąć przycisk <b>Start</b> >  <b>Dodanie prania.</b>
	Zabezpieczenie przed dziećmi jest aktywowane.	▶ → "Dezaktywacja zabezpieczenia przed dziećmi", Strona 46
	Aktywowano <b>Gotowe za</b> .	▶ Sprawdzić, czy aktywowano <b>Gotowe za</b> . → "Przyciski", Strona 33
	Pranie zostało przytrzaśnięte w drzwiach.	1. Ponownie otworzyć drzwi. 2. Usunąć przytrzaśnięte pranie. 3. Zamknąć drzwi.

Błędy	Przyczyna	Usuwanie błędów
Program nie włącza się.		4. W celu włączenia programu nacisnąć przycisk <b>Start</b> ▷  <b>Dodanie prania</b> .
Nie można otworzyć drzwi urządzenia.	Aktywowano <b>Bez odwirowania</b>  .	▶ Kontynuować program, wybierając <b>Wirowanie</b> lub <b>Odpompowanie</b> i naciskając <b>Start</b> ▷  <b>Dodanie prania</b> . → "Kontynuowanie programu w przypadku ustawienia <b>Wirowanie stop</b> ", Strona 45
	Temperatura jest zbyt wysoka.	▶ Odczekać, aż temperatura zostanie obniżona. ▶ → "Przerwanie programu", Strona 45
	Poziom wody jest zbyt wysoki.	▶ Uruchomić program <b>Odpompowanie</b> .
	Program z zastosowaniem aktywnego tlenu został przerwany, aktywny tlen uległ rozkładowi.	▶ Odczekać, aż aktywny tlen ulegnie rozkładowi.
	Awaria zasilania.	▶ Otworzyć drzwi poprzez odblokowanie awaryjne. → "Odblokowanie awaryjne", Strona 65
Woda po praniu nie jest odpompowywana.	Rura odpływowa lub wąż odprowadzający wodę są zapchane.	▶ Wyczyścić rurę odpływową i wąż odprowadzający wodę.
	Rura odpływowa lub wąż odprowadzający wodę są zgięte lub zakleszczone.	▶ Upewnić się, że wąż doprowadzający wodę nie jest załamany ani zakleszczony.
	Zapchana pompa wody.	▶ → "Czyszczenie pompy wody", Strona 54
	Aktywowano <b>Bez odwirowania</b>  .	▶ Kontynuować program, wybierając <b>Wirowanie</b> lub <b>Odpompowanie</b> i naciskając <b>Start</b> ▷  <b>Dodanie prania</b> . → "Kontynuowanie programu w przypadku ustawienia <b>Wirowanie stop</b> ", Strona 45
	Wąż odprowadzający wodę jest podłączony zbyt wysoko.	▶ Wąż odprowadzający wodę zamontować na wysokości maksymalnie 1 m. → "Dane techniczne", Strona 70

<b>Błędy</b>	<b>Przyczyna</b>	<b>Usuwanie błędów</b>
Urządzenie nie pobiera wody. Środek piorący nie jest splukiwany do bębna.	Nie naciśnięto <b>Start</b>  <b>Do-</b> <b>danie prania.</b>	▶ Naciśnąć <b>Start</b>  <b>Dodanie pra-</b> <b>nia.</b>
	Filtr w dopływie wody jest zapchany.	▶ Wyczyścić filtr w dopływie wody → <i>Strona 57.</i>
	Zawór wody jest zamknięty.	▶ Otworzyć zawór wody.
	Wąż doprowadzający wodę jest załamany lub przycięty.	▶ Upewnić się, że wąż doprowadzający wodę nie jest załamany ani przycięty.
Kilkukrotne próby rozpoczęcia wirowania.	System kontroli wyważenia podejmuje próby wyrównania wyważenia poprzez wielokrotne rozmieszczanie prania.	▶ Brak usterki - nie jest konieczne żadne działanie. <b>Wskazówka</b> Podczas załadunku należy wkładać do bębna duże i małe sztuki prania. Rzeczy różnej wielkości zostają lepiej rozmieszczone podczas wirowania.
	Przebieg programu jest optymalizowany elektronicznie. Może to spowodować zmianę czasu trwania programu.	▶ Brak usterki - nie jest konieczne żadne działanie.
Czas trwania programu zmienia się w trakcie procesu prania.	System kontroli wyważenia podejmuje próby wyrównania wyważenia poprzez wielokrotne rozmieszczanie prania.	▶ Brak usterki - nie jest konieczne żadne działanie. <b>Wskazówka</b> Podczas załadunku należy wkładać do bębna duże i małe sztuki prania. Rzeczy różnej wielkości zostają lepiej rozmieszczone podczas wirowania.
	System kontroli piany włącza dodatkowy cykl płukania w przypadku wykrycia zbyt dużej ilości piany.	▶ Brak usterki - nie jest konieczne żadne działanie.
	Woda w bębnie pralki nie jest widoczna.	▶ Brak usterki - nie jest konieczne żadne działanie.
Bęben szarpie po uruchomieniu programu.	Przyczyną jest wewnętrzny test silnika.	▶ Brak usterki - nie jest konieczne żadne działanie.
W przegródce  znajdują się resztki wody.	Wkład przegródki  jest zapchany.	▶ → <i>"Czyszczenie szufladki na środki piorące", Strona 52</i>
Wibracje i przemieszczanie się urządzenia podczas wirowania.	Urządzenie nie jest prawidłowo wypoziomowane.	▶ → <i>"Wypoziomowanie urządzenia", Strona 18</i>
	Nóżki urządzenia nie są stabilnie zamocowane.	▶ Zamocować stabilnie nóżki urządzenia. → <i>"Wypoziomowanie urządzenia", Strona 18</i>

Błędy	Przyczyna	Usuwanie błędów
Wibracje i przemieszczanie się urządzenia podczas wirowania.	Nie usunięto zabezpieczeń transportowych.	▶ → "Demontaż zabezpieczeń transportowych", Strona 16
Bęben obraca się, ale urządzenie nie pobiera wody.	Rozpoznawanie załadunku jest aktywne.	▶ Brak usterki, nie jest konieczne żadne działanie. <b>Wskazówka</b> Proces rozpoznawania załadunku może potrwać do 2 minut.
Nasilone powstawanie piany.	Ilość dozowanego środka piorącego jest zbyt duża.	▶ Środek doraźny: Wymieszać jedną łyżkę stołową płynu do płukania tkanin z 0,5 l wody i wlać mieszankę do lewej przegródki (nie stosować w przypadku odzieży wierzchniej, sportowej i puchowej). ▶ Przy następnym cyklu prania z takim samym załadunkiem zmniejszyć ilość środka piorącego.

## Odgłosy

Błędy	Przyczyna	Usuwanie błędów
Odgłosy szumienia, syczenia.	Woda jest splukiwana pod ciśnieniem do szufladki na środki piorące.	▶ Brak usterki - normalne odgłosy eksploatacji.
Głośne dźwięki podczas wirowania.	Urządzenie nie jest prawidłowo wypoziomowane.	▶ → "Wypoziomowanie urządzenia", Strona 18
	Nóżki urządzenia nie są stabilnie zamocowane.	▶ Zamocować stabilnie nóżki urządzenia. → "Wypoziomowanie urządzenia", Strona 18
	Nie usunięto zabezpieczeń transportowych.	▶ → "Demontaż zabezpieczeń transportowych", Strona 16
Utrzymujący się, cichy odgłos brzęczenia wentylatora.	Aktywowana jest pielęgnacja z zastosowaniem aktywnego tlenu.	▶ Brak usterki - normalne odgłosy eksploatacji.
Odgłosy stukania, grzechotanie w pompie wody.	Do pompy wody przedostało się ciało obce.	▶ → "Czyszczenie pompy wody", Strona 54
Rytmiczny odgłos ssania.	Pompa wody jest aktywna, woda po praniu jest odpompowywana.	▶ Brak usterki - normalne odgłosy eksploatacji.

**Problem z rezultatem**

<b>Błędy</b>	<b>Przyczyna</b>	<b>Usuwanie błędów</b>
Powstawanie zagnieceń.	Zbyt wysoka prędkość wirowania.	▶ Przy następnym cyklu prania ustawić niższą prędkość wirowania.
	załadowano za dużo prania.	▶ Przy następnym cyklu prania zmniejszyć wielkość załadunku.
	Wybrano nieprawidłowy program dla danego rodzaju tekstyliów.	▶ Wybierać programy odpowiednie dla danego rodzaju tekstyliów. → "Programy", Strona 25
Środek piorący lub płyn do płukania tkanin kapie z kołnierza gumowego i gromadzi się na drzwiach urządzenia lub w załamaniach kołnierza gumowego.	Zbyt dużo środka piorącego / płynu do płukania tkanin w szufladce na środki piorące.	▶ Przy dozowaniu środków piorących i płynów do płukania tkanin przestrzegać oznaczeń w szufladce na środki piorące i nie stosować większej ilości środków.
Wynik wirowania nie jest zadowalający. Pranie jest zbyt mokre/zbyt wilgotne.	Ustawiona jest niska prędkość wirowania.	▶ Przy następnym cyklu prania ustawić wyższą prędkość wirowania.
	Aktywowano <b>Mniej zagnieceń</b> .	▶ Wybierać programy odpowiednie dla danego rodzaju tekstyliów. → "Programy", Strona 25
	System kontroli wyważenia przerwał wirowanie z powodu nierównomiernego rozłożenia prania.	▶ Ponownie rozmieścić pranie w bębnie. <b>Wskazówka</b> W miarę możliwości wkładać do bębna duże i małe sztuki prania. Rzeczy różnej wielkości zostają lepiej rozmieszczone podczas wirowania.
Resztki środka piorącego na wilgotnych tkaninach.	Środki piorące mogą zawierać substancje nierozpuszczalne w wodzie, które osadzają się na praniu.	▶ Uruchomić program <b>Płukanie</b> .
Resztki środka piorącego na suchych tkaninach.	Środki piorące mogą zawierać substancje nierozpuszczalne w wodzie, które osadzają się na praniu.	▶ Po praniu i suszeniu wyszczotkować bieliznę.

**Problem z funkcją Home Connect**

<b>Błędy</b>	<b>Przyczyna</b>	<b>Usuwanie błędów</b>
Funkcja Home Connect nie działa prawidłowo.	Możliwe są różne przyczyny.	▶ Wejść na <a href="http://www.home-connect.com">www.home-connect.com</a> .
Brak połączenia z siecią domową.	Wi-Fi jest wyłączone.	▶ → "Aktywacja Wi-Fi na urządzeniu", Strona 49

Błędy	Przyczyna	Usuwanie błędów
Brak połączenia z siecią domową.	Wi-Fi jest aktywowane, ale nie można nawiązać połączenia z siecią domową.	<ol style="list-style-type: none"> <li>1. Upewnić się, że sieć domowa jest dostępna.</li> <li>2. Ponownie połączyć urządzenie z siecią domową. → "Łączenie urządzenia z siecią domową (Wi-Fi) przy użyciu funkcji WPS", Strona 47 → "Łączenie urządzenia z siecią domową (Wi-Fi) bez użycia funkcji WPS", Strona 47</li> </ol>

## Nieszczelność

Błędy	Przyczyna	Usuwanie błędów
Z węża doprowadzającego wodę wycieka woda.	Wąż doprowadzający wodę nie jest prawidłowo/stabilnie podłączony.	<ol style="list-style-type: none"> <li>1. Prawidłowo podłączyć wąż doprowadzający wodę. → "Podłączanie węża doprowadzającego wodę", Strona 17</li> <li>2. Dokręcić połączenie śrubowe.</li> </ol>
Z węża odprowadzającego wodę wycieka woda.	<p>Wąż odprowadzający wodę jest uszkodzony.</p> <p>Wąż odprowadzający wodę nie jest prawidłowo podłączony.</p>	<ul style="list-style-type: none"> <li>▶ Wymienić uszkodzony wąż odprowadzający wodę.</li> <li>▶ Prawidłowo podłączyć wąż odprowadzający wodę. → "Rodzaje przyłączy odpływu wody", Strona 18</li> </ul>

## Zapachy

Błędy	Przyczyna	Usuwanie błędów
W urządzeniu wyczuwalne są nieprzyjemne zapachy.	Wilgoć i pozostałości środków piorących mogą sprzyjać rozwojowi bakterii.	▶ → "Czyszczenie bębna", Strona 52



## Odblokowanie awaryjne

W celu wyjęcia prania, np. w przypadku awarii zasilania, możliwe jest ręczne odblokowanie drzwi.

### Odblokowanie drzwi

**Warunek:** Pompa wody jest opróżniona. → *Strona 54*

- 1. UWAGA!** Wyciekająca woda może spowodować szkody materialne.
    - ▶ Nie otwierać drzwi, dopóki w okienku widoczna jest woda.
- Pociągnąć odblokowanie awaryjne w dół przy pomocy narzędzia i puścić.

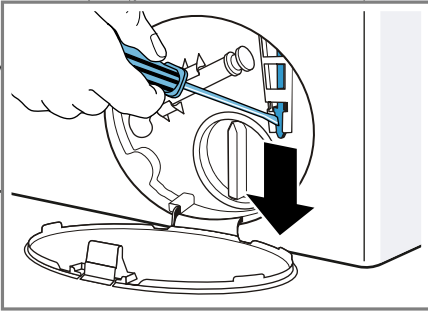

- ✓ Zamek drzwi jest odblokowany.
2. Założyć pokrywę serwisową i zatrzasnąć.
3. Zamknąć pokrywę serwisową.

## Transport, przechowywanie i utylizacja

W tym miejscu został opisany sposób przygotowywania urządzenia do transportu i przechowywania. Można tu również znaleźć informacje o sposobie utylizacji zużytych urządzeń.

### Demontaż urządzenia

1. Zakręcić zawór wody.
2. → *"Opróżnianie węża doprowadzającego wodę", Strona 57.*

3. Wyłączyć urządzenie.
4. Wyciągnąć wtyczkę urządzenia.
5. Spuścić resztki wody po praniu. → *"Czyszczenie pompy wody", Strona 54*
6. Odłączyć węże.

### Montaż zabezpieczeń transportowych

Urządzenie zabezpieczyć do transportu za pomocą zabezpieczeń transportowych, aby uniknąć uszkodzeń.

1. Usunąć 4 zaślepki.
  - W razie potrzeby użyć śrubokręta do usunięcia zaślepek.

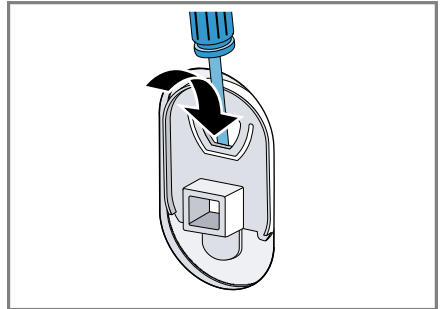

Przechować zaślepki.

2. Założyć 4 tuleje.

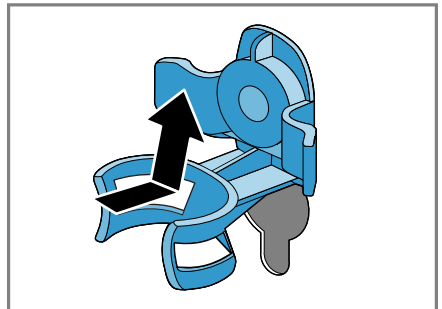

3. Zamontować wszystkie śruby 4 zabezpieczeń transportowych i lekko dokręcić.

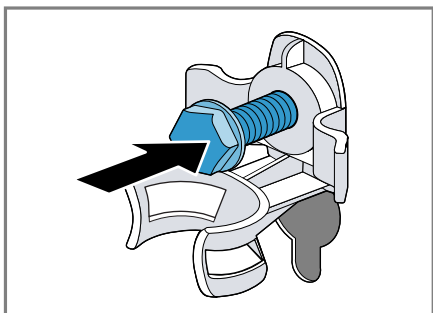

4. Umieścić przewód przyłączeniowy w uchwycie ① i za pomocą klucza płaskiego w rozmiarze 13 dokręcić wszystkie 4 śruby zabezpieczeń transportowych ②.

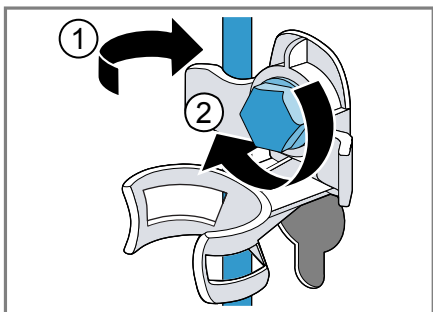

5. Umieścić wąż w uchwycie.

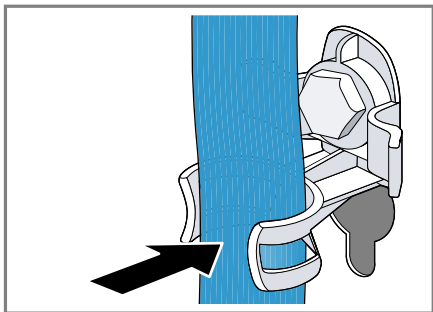

2. Wlać ok. 1 l wody do przegródki II szufladki na środki piorące.
  3. Uruchomić program **Odpompowanie**.
- ✓ Środek piorący nie spłynie przy następnym praniu do odpływu.

## Utylizacja zużytego urządzenia

Przyjazna dla środowiska utylizacja urządzenia pozwala odzyskać wartościowe surowce.

### **⚠ OSTRZEŻENIE**

#### **Zagrożenie uszkodzeniem zdrowia!**

Dzieci mogą się zamknąć w urządzeniu i narazić się na śmiertelne niebezpieczeństwo.

- ▶ Nie ustawiać urządzenia za drzwiami, które mogą uniemożliwiać lub utrudniać otwieranie drzwiczek urządzenia.
- ▶ Odłączyć wtyczkę przewodu sieciowego zużytego urządzenia od gniazda sieciowego, a następnie przeciąć przewód sieciowy i zniszczyć zamek drzwi urządzenia, uniemożliwiając ich zamknięcie.

1. Odłączyć wtyczkę przewodu sieciowego od gniazda sieciowego.
2. Przeciąć przewód sieciowy.
3. Przekazać urządzenie do utylizacji zgodnej z wymogami ochrony środowiska.

## Ponowne uruchomienie urządzenia

1. Usunąć zabezpieczenia transportowe → *Strona 16*.



To urządzenie jest oznaczone zgodnie z Dyrektywą Europejską 2012/09/UE oraz polską Ustawą z dnia 29 lipca 2005r. „O zużycym sprzęcie elektrycznym i elektronicznym” (Dz.U. z 2005 r. Nr 180, poz. 1495) symbolem przekreślonego kontenera na odpady. Takie oznakowanie informuje, że sprzęt ten, po okresie jego użytkowania nie może być umieszczany łącznie z innymi odpadami pochodzącymi z gospodarstwa domowego. Użytkownik jest zobowiązany do oddania go prowadzącym zbieranie zużytego sprzętu elektrycznego i elektronicznego. Prowadzący zbieranie, w tym lokalne punkty zbiórki, sklepy oraz gminne jednostka, tworzą odpowiedni system umożliwiający oddanie tego sprzętu. Właściwe postępowanie ze zużyтым sprzętem elektrycznym i elektronicznym przyczynia się do uniknięcia szkodliwych dla zdrowia ludzi i środowiska naturalnego konsekwencji, wynikających z obecności składników niebezpiecznych oraz niewłaściwego składowania i przetwarzania takiego sprzętu.

## Serwis

Jeśli użytkownik ma pytania dotyczące sposobu korzystania z urządzenia, nie potrafi samodzielnie usunąć zakłócenia albo urządzenie wymaga naprawy, powinien się zwrócić do naszego serwisu. Wiele problemów można rozwiązać na podstawie dostępnych na naszej stronie internetowej informacji dotyczących usuwania usterek. Jeżeli jest to niemożliwe, należy się zwrócić do naszego serwisu.

Zawsze znajdziemy odpowiednie rozwiązanie, co pozwoli również uniknąć zbędnych wizyt techników. Zapewnimy naprawę urządzenia z użyciem oryginalnych części zamiennych przez wyszkolonych techników serwisowych zarówno w okresie gwarancyjnym, jak i po jego upływie. Ze względów bezpieczeństwa naprawy urządzenia może przeprowadzać tylko wyszkolony i wykwalifikowany personel. Naprawy lub innych ingerencji w urządzenie przez osoby, które nie zostały przez nas odpowiednio autoryzowane lub defekty urządzenia spowodowane montażem nieoryginalnych części zamiennych, elementów uzupełniających i akcesoriów skutkują utratą gwarancji. Istotne funkcjonalnie oryginalne części zamienne zgodne z odpowiednim zarządzeniem w sprawie ekoprojektu dostępne są w naszym serwisie przez okres co najmniej 10 lat od daty wprowadzenia urządzenia na rynek na terenie Europejskiego Obszaru Gospodarczego.

**Wskazówka** W ramach warunków gwarancji producenckiej usługi serwisu są nieodpłatne.

Dokładne informacje na temat okresu i warunków gwarancji można uzyskać od naszego serwisu, od sprzedawcy urządzenia lub na naszej stronie internetowej.

Kontaktując się z serwisem należy podać numer produktu (E-Nr) i numer fabryczny (FD) urządzenia.

Dane kontaktowe serwisu można znaleźć tutaj lub w dołączonym wykazie punktów serwisowych albo na naszej stronie internetowej.

## Numer produktu (E-Nr) i numer fabryczny (FD)

Numer produktu (E-Nr) i numer fabryczny (FD) znajdują się na tabliczce znamionowej urządzenia.

Tabliczka znamionowa znajduje się zależnie od modelu:

- na wewnętrznej stronie drzwiczek.
- na wewnętrznej stronie klapki serwisowej.
- na tylnej stronie urządzenia.

Dane urządzenia i numer telefonu serwisu można zanotować oddzielnie, aby zapewnić sobie do nich szybki dostęp.

## Gwarancja AQUA-STOP<sup>1</sup>

Oprócz uprawnień gwarancyjnych w stosunku do sprzedawcy urządzenia wynikających z umowy sprzedaży i dodatkowo do naszej gwarancji producentkiej zapewniamy świadczenia odszkodowawcze w opisanych niżej sytuacjach.

- W razie wystąpienia szkód spowodowanych przez wodę wskutek usterki systemu AquaStop wypłacamy odszkodowania konsumentom prywatnym. W celu zabezpieczenia przed szkodami spowodowanymi wyciekami wody urządzenie musi być ciągle podłączone do sieci elektrycznej.
- Gwarancja odszkodowawcza obowiązuje przez cały okres użytkowania urządzenia.
- Warunkiem skorzystania z uprawnień gwarancyjnych jest prawidłowe ustawienie i podłączenie urządzenia z systemem AquaStop w sposób zgodny z naszą instrukcją; obejmuje ona także prawidłowo zamontowane przedłużenie systemu AquaStop (oryginalne akcesoria dodatkowe). Nasza gwarancja nie obejmuje wadli-

wych przewodów dopływowych i armatur do poziomu przyłącza systemu AquaStop w zaworze wody.

- Urządzenia wyposażone w system AquaStop nie wymagają generalnie nadzorowania podczas pracy lub zabezpieczenia po pracy przez zamknięcie zaworu wody. Zawór wody należy zakręcać tylko w przypadku dłuższej nieobecności w mieszkaniu, np. kilkutygodniowego urlopu.











---

<sup>1</sup> Zależnie od wyposażenia urządzenia

## Parametry zużycia

Podane parametry zużycia są przybliżone.

Wartości rzeczywiste różnią się od podanych wartości w zależności od ciśnienia wody, stopnia twardości wody, temperatury wody na wlocie, temperatury pomieszczenia, rodzaju prania, ilości i stopnia zabrudzenia bielizny, zastosowanego środka piorącego, wahań napięcia sieciowego i wybranych ustawień.

Program	Temperatura (°C)	Załadunek (kg)	Zużycie energii (kWh) <sup>1</sup>	Zużycie wody (l) <sup>1</sup>	Czas trwania programu (h) <sup>1</sup>	Wilgotność końcowa (%) <sup>1, 2</sup>
Bawełna	20	10	0,50	95	3	44
Bawełna <sup>3</sup>	40	10	1,30	95	3 3/4	44
Bawełna	60	10	2,10	95	3 3/4	44
 Bawełna Eco <sup>4</sup>		10	0,98	60	4 3/4	44
 Bawełna Eco <sup>4</sup>		5	0,55	50	4 1/4	44
 Bawełna Eco <sup>4</sup>		5	0,61	50	3	44
Bawełna	90	10	2,50	110	3	44
Syntetyki <sup>3</sup>	40	4	0,75	57	2 1/2	40
Mix szybki	40	4	0,65	44	1	60
Delikatne / Jedwab	30	2	0,22	36	3/4	30
 Wełna	30	2	0,21	40	3/4	45
sensoFresh  + sensoFresh  =	-	1	0,02	0	3/4	-
Higiena Mix 	40	4	0,60	44	1 1/2	-
Czyszczenie bębna 	90	0	1,25	26	1 1/2	-

<sup>1</sup> Wartości ustalone zgodnie z obowiązującą wersją EN60456

<sup>2</sup> Informacje na temat wilgotności końcowej są podane na podstawie zależnego od programu ograniczenia prędkości wirowania i maksymalnego wsadu.

<sup>3</sup> Informacja dla instytutu sprawdzającego: w przypadku kontroli w oparciu o obowiązujący standard EN60456, wybrać maksymalną prędkość obrotową wirowania.

<sup>4</sup> Ustawienia programu z maksymalną prędkością wirowania do celów kontroli i klasyfikacji energetycznej zgodnie z dyrektywą 2010/30/EU przy eksploatacji z zimną wodą (15°C). Programy są przeznaczone do prania normalnie zabrudzonych tkanin z bawełny oraz są najbardziej efektywne pod względem zużycia wody i energii. Temperatury programów oparte są o temperatury podane na metce/naszywce. Rzeczywista temperatura prania może odbiegać od podanej temperatury programu ze względu na oszczędność energii, klasa skuteczności prania odpowiada obowiązującym normom.

## Dane techniczne

W tym miejscu można znaleźć liczby i fakty dotyczące posiadanego urządzenia.

Wysokość urządzenia	850 mm
Szerokość urządzenia	600 mm
Głębokość urządzenia	640 mm
Masa	73 kg <sup>1</sup>
Maksymalny wsad	10 kg
Napięcie sieciowe	220 - 240 V, 50 Hz
⇐ Minimalna wartość zabezpieczenia instalacji	10 A
Moc znamionowa	2300 W
Pobór mocy	<ul style="list-style-type: none"> <li>■ Tryb wyłączenia: 0,1 W</li> <li>■ Urządzenie nie jest wyłączone: 0,43 W</li> <li>■ Czas trwania trybu czuwania przy podłączeniu do sieci (Wi-Fi): 20 min</li> <li>■ Tryb czuwania przy podłączeniu do sieci (Wi-Fi): 1,3 W</li> </ul>
Ciśnienie wody	<ul style="list-style-type: none"> <li>■ Co najmniej: 100 kPa (1 bar)</li> <li>■ Maksymalnie: 10 kPa (10 bar)</li> </ul>
Długość węża doprowadzającego wodę	1500 mm
Długość węża odprowadzającego wodę	1500 mm
Długość przewodu przyłączeniowego do sieci elektrycznej	2100 mm
Maksymalna wysokość odpompowywania	100 cm
<sup>1</sup> Zależnie od wyposażenia urządzenia	



**BSH Hausgeräte GmbH**

Carl-Wery-Straße 34

81739 München

GERMANY

[www.siemens-home.bsh-group.com](http://www.siemens-home.bsh-group.com)

Wyprodukowano przez BSH Hausgeräte GmbH na warunkach licencji na korzystanie ze znaku towarowego Siemens AG



**9001433124**

(990710)

pl