

Spis treści

Zalecenia dotyczące bezpieczeństwa	3
Potwierdzenia przed użyciem	9
Akcesoria / Specyfikacja produktu	9
Sprawdzanie oczyszczacza powietrza	10
Korpus główny	10
Wyświetlacz i przyciski	11
Demontaż filtra	12
Montaż filtra	13
Użytkowanie oczyszczacza powietrza	15
Włączanie/wyłączanie zasilania / Prędkość wentylatora / Tryb snu	15
Funkcja wyłącznika czasowego (timer) / Funkcja oświetlenia / Funkcja blokady	16
Funkcja resetowania filtra / Sprawdzanie oczyszczacza powietrza	17
Oczyścić i wysuszyć filtr wstępny	18
Czyszczenie i konserwacja	19
Czyszczenie zewnętrznej części oczyszczacza powietrza	19
Czyszczenie wylotu powietrza	20
Dodatek	21
Rozwiązywanie problemów	21



Prawidłowe usuwanie produktu (zużyty sprzęt elektryczny i elektroniczny)

(Obowiązuje w krajach z systemami selektywnej zbiórki odpadów).

To oznaczenie umieszczone na produkcie, akcesoriach lub dokumentacji oznacza, że po zakończeniu eksploatacji nie należy tego produktu ani jego akcesoriów (np. ładowarki, zestawu słuchawkowego, przewodu USB) wyrzucać wraz ze zwykłymi odpadami gospodarstwa domowego. Aby uniknąć ewentualnych szkód dla środowiska lub zdrowia ludzkiego z powodu niekontrolowanego usuwania odpadów, prosimy o oddzielenie tych elementów z innych rodzajów odpadów i stosowny recykling w celu promowania zrównoważonego użytkowania zasobów materialnych.

W celu uzyskania informacji na temat miejsca i sposobu bezpiecznego dla środowiska recyklingu tych przedmiotów, użytkownicy w gospodarstwach domowych powinni skontaktować się z punktem sprzedaży detalicznej, w którym dokonali zakupu produktu, lub z organem władz lokalnych.

Użytkownicy w firmach powinni skontaktować się ze swoim dostawcą i sprawdzić warunki umowy zakupu. Tego produktu i jego akcesoria elektroniczne nie należy mieszać z innymi odpadami komercyjnymi w celach utylizacyjnych.

Więcej informacji na temat zobowiązań środowiskowych firmy Samsung i szczególnych obowiązków regulacyjnych dotyczących produktów, np. rozporządzenie REACH, WEE, norma dotycząca baterii, znajduje się na stronie: samsung.com/uk/aboutsamsung/samsungelectronics/corporatecitizenship/data_corner.html

Zalecenia dotyczące bezpieczeństwa

Poniższe zalecenia bezpieczeństwa mają na celu bezpieczeństwo posiadacza i zapobieganie pożarom i uszkodzeniu mienia. Dlatego też przed użytkowaniem produktu należy dokładnie zapoznać się z niniejszą instrukcją obsługi.

⚠ OSTRZEŻENIE

Zagrożenia lub niebezpieczne praktyki mogą powodować poważne obrażenia ciała lub śmierć.

⚠ PRZESTROGA

Zagrożenia lub niebezpieczne praktyki mogą powodować drobne obrażenia ciała lub uszkodzenie mienia.

- ❗ Postępuj zgodnie ze wskazówkami.
- ⊘ NIE próbuj.
- 🔌 Odłącz przewód zasilania od gniazdka elektrycznego.
- ⊘ NIE demontuj.

W PRZYPADKU MONTAŻU

⚠ OSTRZEŻENIE

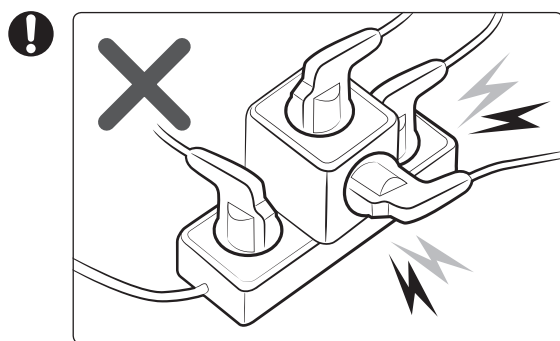

Kabel zasilania, którego specyfikacja odpowiada specyfikacji produktu lub ją przewyższa, podłączyć do ściennego gniazdka zasilania, do którego już nie należy podłączać innych urządzeń. Nie należy również przedłużać kabla zasilania na własną rękę.

- Udostępnianie gniazdka ściennego innym urządzeniom za pomocą listwy zasilania lub przedłużającego przewodu zasilania może spowodować porażenie prądem elektrycznym lub pożar.
- Nie stosować transformatora elektrycznego. Może to powodować porażenie prądem lub pożar.
- Różnice w napięciu/częstotliwości/prądzie znamionowym mogą stać się przyczyną pożaru.

- ⊘ **Nie należy montować urządzenia w pobliżu grzejników ani materiałów łatwopalnych. Urządzenia nie należy montować w lokalizacjach, w których występuje wilgoć, kurz lub zanieczyszczenie substancjami oleistymi ani w lokalizacjach narażonych na bezpośrednie działanie promieni słonecznych i wody (deszcz). Nie należy instalować urządzenia w miejscu, w którym może dochodzić do wycieku gazu.**

- Niezastosowanie się do tego zalecenia może skutkować porażeniem prądem elektrycznym lub pożarem.

Zalecenia dotyczące bezpieczeństwa

⚠ PRZESTROGA

❗ **Urządzenie powinno być zainstalowane w miejscu, gdzie przewód zasilania produktu można łatwo wyciągnąć z gniazdka zasilania.**

- W przeciwnym razie może dojść do porażenia prądem lub pożaru ze względu na upływ prądu.

Urządzenie zamontować na płaskiej i twardej powierzchni zdolnej podtrzymać jego ciężar.

- Niezastosowanie się do tego zalecenia może skutkować nietypowymi wibracjami, hałasem lub problemami z działaniem produktu.

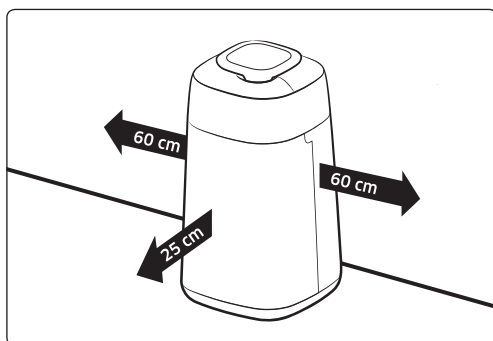

Podczas montażu urządzenia należy pozostawić wystarczająco dużo wolnej przestrzeni wokół urządzenia.

- Przestrzeń między obiema stronami produktu a ścianą: Co najmniej 60 cm, przestrzeń z przodu produktu: 25 cm lub więcej
- Jeśli nie zostanie przewidziana wystarczająca przestrzeń na powietrze dołotowe, może się pogorszyć sprawność jego oczyszczania.
- Sprawdzić przeszkody, takie jak np. zastony blokujące wlot do lub wylot powietrza z urządzenia.

Po zainstalowaniu produktu upewnić się, że żadne ciężkie przedmioty się stoją na przewodzie (lub kablu) zasilania.

- Niezastosowanie się do tego zalecenia może skutkować porażeniem prądem elektrycznym lub pożarem.

Uwagi dotyczące zasilania

⚠ OSTRZEŻENIE

❗ **Usunąć wszystkie obce substancje, takie jak kurz czy woda z końcówek wtyczki zasilania i punktów stykowych za pomocą suchej szmatki na zwykłych zasadach.**

- Niezastosowanie się do tego zalecenia może skutkować porażeniem prądem elektrycznym lub pożarem.

Podczas podłączania urządzenia, wtyczka zasilania powinna być skierowana w dół.

- Jeśli wtyczka zasilania będzie skierowana w przeciwnym kierunku, przewody elektryczne w kablu mogą ulec uszkodzeniu i może to spowodować porażenie prądem elektrycznym lub pożar.

Gdy produkt, wtyczka zasilania lub przewód zasilania ulegnie uszkodzeniu, należy skontaktować się z najbliższym punktem serwisowym.

Jeśli kabel zasilania ulegnie uszkodzeniu, musi zostać wymieniony przez producenta, jego przedstawiciela lub odpowiednio wykwalifikowane osoby w celu uniknięcia zagrożenia.

Instrukcje te powinny być również dostępne w innym formacie, np. na stronie internetowej.

- ⊘ **Wtyczkę przewodu zasilającego należy mocno wsunąć do gniazda ściennego. Nie należy używać uszkodzonej wtyczki ani przewodu zasilającego bądź nieprawidłowo zamocowanego gniazda ściennego.**

- Niezastosowanie się do tego zalecenia może skutkować porażeniem prądem elektrycznym lub pożarem.

Podczas odłączania produktu nie należy ciągnąć za przewód zasilania. Należy chwycić za wtyczkę przewodu zasilania, a następnie wyjąć wtyczkę z gniazdka zasilania.

- Niezastosowanie się do tego zalecenia może skutkować porażeniem prądem elektrycznym lub pożarem.

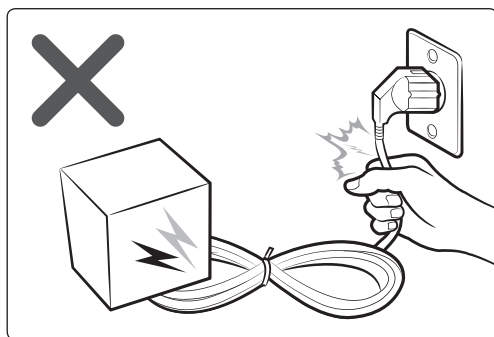

Nie należy ciągnąć ani nadmiernie zginać przewodu zasilającego. Nie należy skręcać ani zawiązywać przewodu zasilającego. Nie należy przewieszać przewodu zasilania ponad przedmiotem metalowym, nie stawiać ciężkiego przedmiotu na przewodzie, nie wsuwać przewodu pomiędzy przedmioty, ani chować go w przestrzeni za urządzeniem.

- Może to skutkować porażeniem prądem elektrycznym lub pożarem.

⚠ PRZESTROGA

⚡ **W przypadku gdy oczyszczacz powietrza nie będzie użytkowany przez dłuższy czas, a także w przypadku sztormu czy burzy z piorunami należy odłączyć zasilanie.**

- Niezastosowanie się do tego zalecenia może skutkować porażeniem prądem elektrycznym lub pożarem.

Gdy przewód zasilania jest uszkodzony, istnieje zagrożenie, dlatego należy skontaktować się z punktem serwisowym lub z kompetentnymi fachowcami w celu naprawy.

Przed przystąpieniem do czyszczenia lub naprawy urządzenia, najpierw należy odłączyć urządzenie od sieci zasilania.

Uwagi dotyczące użytkowania

⚠ OSTRZEŻENIE

⚡ **Jeśli urządzenie zostanie zalane wodą, należy wyłączyć urządzenie i skontaktować się z punktem serwisowym.**

- Niezastosowanie się do tego zalecenia może skutkować porażeniem prądem elektrycznym lub pożarem.

Jeśli z urządzenia dochodzą nietypowe dźwięki bądź wydobywa się z niego zapach spalenizny lub dym, należy je natychmiast odłączyć od zasilania i skontaktować się z najbliższym punktem serwisowym.

- Niezastosowanie się do tego zalecenia może skutkować porażeniem prądem elektrycznym lub pożarem.

W przypadku wycieku gazu (np. propanu, LPG itp.), natychmiast przewietrzyć przestrzeń bez dotykania urządzenia lub linii zasilającej i skontaktować się z punktem serwisowym lub kompetentnym technikiem.

- Nie używać wentylatora wyciągowego.
- Jeśli wystąpi iskra, może nastąpić wybuch.

Zalecenia dotyczące bezpieczeństwa

Nie wyciągać wtyczki zasilania w trakcie pracy urządzenia.

- Wkładając ponownie wtyczkę do gniazdka zasilania, może to powodować porażenie prądem lub pożar.

Jeśli potrzebna jest naprawa, skontaktować się z punktem serwisowym.

- Niezastosowanie się do tego zalecenia może skutkować problemami z działaniem produktu, wyciekami wody, porażeniem prądem elektrycznym lub pożarem.

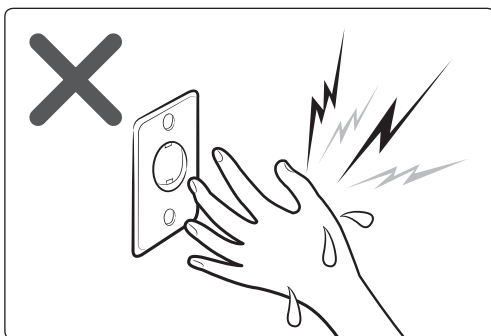

Nie należy dotykać mokrymi rękoma wtyczki przewodu zasilania.

- Mogłoby to spowodować porażenie prądem elektrycznym.

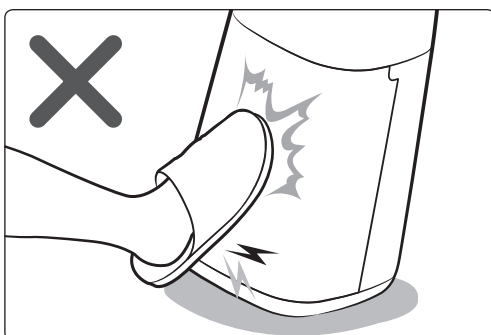

Nie stosować siły, ani nie wyciągać wtyczki z użyciem nadmiernej siły.

- Mogłoby to spowodować pożar, obrażenia ciała lub problem z działaniem produktu.

Po rozpakowaniu oczyszczacza powietrza, zachować wszystkie materiały opakowaniowe w miejscu niedostępnym dla dzieci.

- Jeśli dziecko założy sobie worek na głowę, może się udusić.

Nie wkładać palców ani obcych materiałów do wylotu powietrza podczas pracy produktu.

- Aby zapobiec obrażeniom ciała, należy zwrócić szczególną uwagę, aby dzieci nie wkładały palców do produktu.

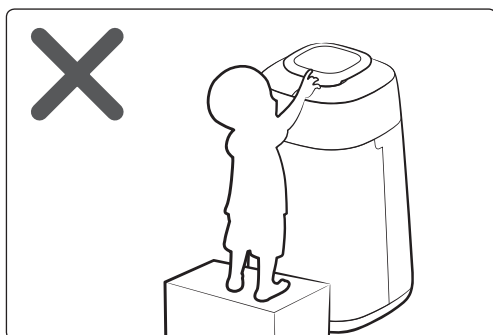

W najbliższym otoczeniu produktu nie należy umieszczać żadnych obiektów, które mogłyby umożliwić dzieciom wejście na urządzenie.

- Dziecko może upaść i zranić siebie lub produkt może upaść i zranić dziecko.

Gdy woda dostała się do modułu zasilania, odłączyć przewód zasilania i przed użyciem całkowicie osuszyć produkt.

- Niezastosowanie się do tego zalecenia może skutkować porażeniem prądem elektrycznym lub pożarem.

Do wnętrza produktu nie wolno wkładać innych obcych materiałów, takich jak metal.

- Może to spowodować porażenie prądem lub obrażenie ciała.

Nie wolno kłaść ciężkich przedmiotów na produkcie.

- Niezastosowanie się do tego zalecenia może skutkować niesprawnością produktu lub hałasem.

⚠ W razie dostania się do wnętrza urządzenia substancji obcej, takiej jak woda, należy odłączyć wtyczkę przewodu zasilającego od gniazda elektrycznego i skontaktować się z najbliższym punktem serwisowym.

- Niezastosowanie się do tego zalecenia może skutkować porażeniem prądem elektrycznym lub pożarem.

⚠ Nie należy podejmować samodzielnie prób naprawy, demontażu lub modyfikacji produktu.

- Nie wolno używać innego bezpiecznika (np. z drutu miedzianego, stalowego itd.) poza standardowym bezpiecznikiem.
- Niezastosowanie się do tego zalecenia może skutkować niesprawnością produktu czy uszkodzeniem ciała.

⚠ PRZESTROGA

⚠ Utrzymywać produkt w odległości około 2 m od innych urządzeń elektrycznych, takich jak telewizor, odtwarzacz wideo lub audio itp..

- Niezastosowanie się do tego zalecenia może skutkować pogorszeniem jakości wideo lub zakłóceniami.

Pozostawić wystarczająco dużo wolnej przestrzeni pomiędzy produktem a ścianą.

- Przestrzeń między obiema stronami produktu a ścianą: Co najmniej 60 cm, przestrzeń z przodu produktu: 25 cm lub więcej
- Ten produkt są zaprojektowany do poboru powietrza z przedniej strony produktu do procesu oczyszczania. Zatem, należy sprawdzić, czy nie ma przeszkód w przedniej części produktu i w pobliżu wlotu i wylotu powietrza.

⚠ Nie należy stawać na produkcie, ani umieszczać na nim żadnych przedmiotów (np. prania, zapalonych świec lub papierosów, naczyń, chemikaliów, przedmiotów metalowych itp.).

- Niezastosowanie się do tego zalecenia może skutkować uszkodzeniem produktu lub obrażeniem ciała.

Zalecenia dotyczące bezpieczeństwa

Nie przechylać ani nie obracać produktu do góry nogami, gdy produkt jest podłączony do gniazdka zasilania.

- Niezastosowanie się do tego zalecenia może skutkować uszkodzeniem produktu lub pożarem.

Na powierzchni urządzenia nie należy rozpylać materiałów lotnych, takich jak środki owadobójcze.

- Substancje tego rodzaju nie tylko szkodzą ludziom, ale mogą też przyczynić się do porażenia prądem elektrycznym, powstania pożaru czy niesprawnością produktu.

Nie wkładać produktu do wody.

- Może to spowodować uszkodzeniem produktu.

Nie wolno dotykać urządzenia mokrymi rękami.

- Mogłoby to spowodować porażenie prądem elektrycznym.

To urządzenie nie jest przeznaczone do użytku przez osoby (w tym dzieci) o ograniczonych zdolnościach fizycznych, sensorycznych lub psychicznych ani przez osoby, które nie dysponują odpowiednią wiedzą i doświadczeniem, o ile osoby te nie będą pozostawać pod nadzorem lub nie zostaną przeszkolone w zakresie obsługi urządzenia przez osobę odpowiedzialną za ich bezpieczeństwo. Należy dopilnować, aby dzieci nie bawiły się tym urządzeniem.

- ⊘ **W przypadku użytkowania w Europie: To urządzenie może być obsługiwane przez dzieci od lat 8 i osoby o ograniczonej sprawności fizycznej, sensorycznej lub umysłowej, bądź o niedostatecznym doświadczeniu i wiedzy pod odpowiednim nadzorem lub po ich uprzednim przeszkoleniu w zakresie bezpiecznej obsługi urządzenia i po wyjaśnieniu ryzyka związanego z niewłaściwym użyciem urządzenia. Dzieciom nie wolno bawić się urządzeniem. Dzieci bez nadzoru nie powinny podejmować się czyszczenia ani przeprowadzania czynności konserwacyjnych wykonywanych przez użytkownika.**

Uwagi dotyczące czyszczenia

OSTRZEŻENIE

- ⊘ **Nie wolno czyścić produktu, stosując rozpylanie wody bezpośrednio na powierzchni jego obudowy. Nie należy używać do czyszczenia produktu benzenu, rozcieńczalników ani alkoholu.**

- Mogłoby to spowodować odbarwienie, odkształcenie lub uszkodzenie urządzenia, porażenie prądem elektrycznym lub pożar.

Przed przystąpieniem do czyszczenia produktu odłączyć zasilanie i zatrzymać pracę wentylatora.

- Istnieje ryzyko porażenia prądem lub pożaru.

PRZESTROGA

-  **Przed przystąpieniem do czyszczenia produktu odłączyć wtyczkę zasilania.**

Potwierdzenia przed użyciem

Akcesoria

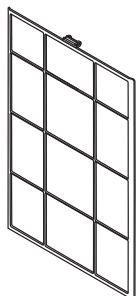

Filtr wstępny 1EA

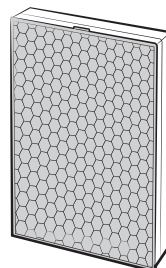

Filtr 2 w 1 - 1EA
(filtr dezodoryzujący +
filtr przeciwpylewy)



Instrukcja Użytkownika 1 EA

Specyfikacja produktu

Wymiar produktu oparty jest na maksymalnej wartości pomiaru. Pomiar może być różny, w zależności od strony.

W celu ulepszenia produktu, konstrukcja i specyfikacje techniczne produktu mogą ulec zmianie bez uprzedniego powiadomienia.

Model i nazwa	AX40R3030WM/EU
Wymiary produktu (szer.*wys.*dł.)	350 mm*640 mm*350 mm
Powierzchnia efektywna	40 m ²

Sprawdzanie oczyszczacza powietrza

Korpus główny

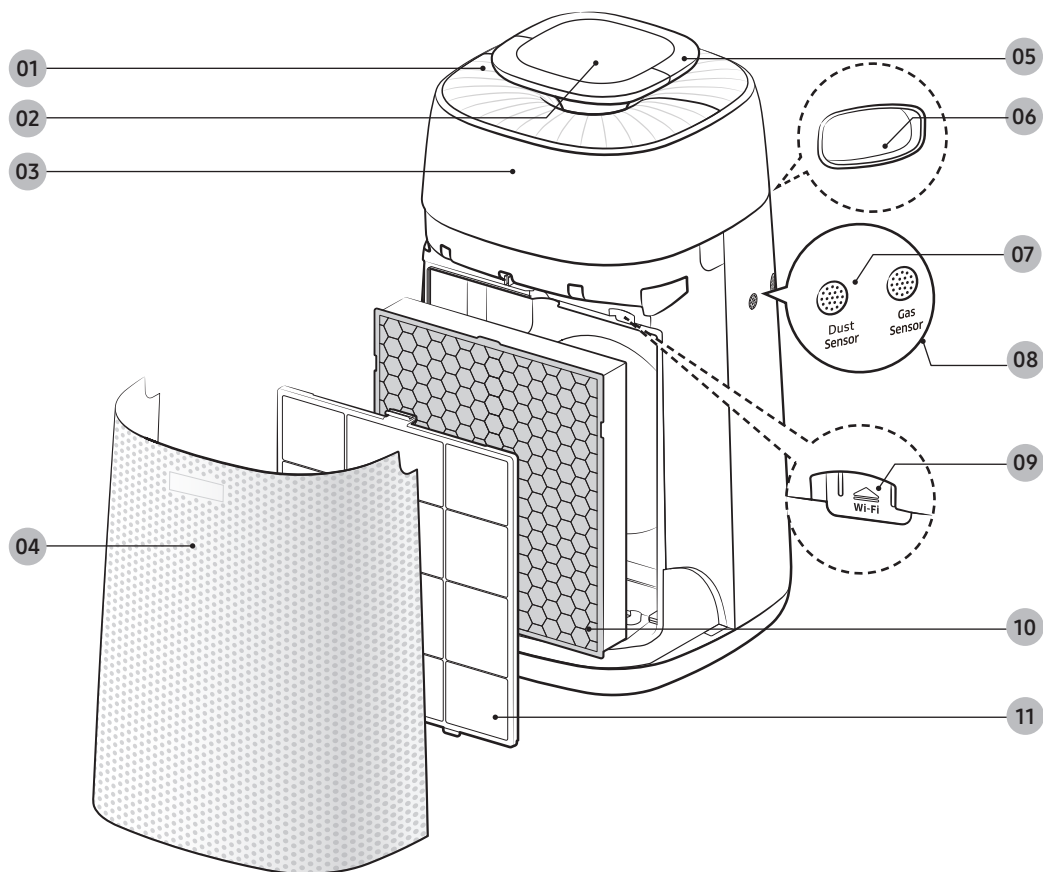

01 Kanał wylotowy powietrza

02 Wyświetlacz i przyciski

03 Oświetlenie

04 Wlot powietrza/panel przedni

05 Uchwyt (wierzch)

06 Uchwyt (z tyłu)

07 Czujnik PM10

08 Czujnik gazowy

09 Klucz sprzętowy

- Tego modelu nie obsługuje funkcja inteligentna „smart”.

Dla tego modelu nie można zainstalować klucza sprzętowego.

10 Filtr 2-w-1 (filtr dezodoryzujący + filtr przeciwpyłowy)

11 Filtr wstępny

Wyświetlacz i przyciski

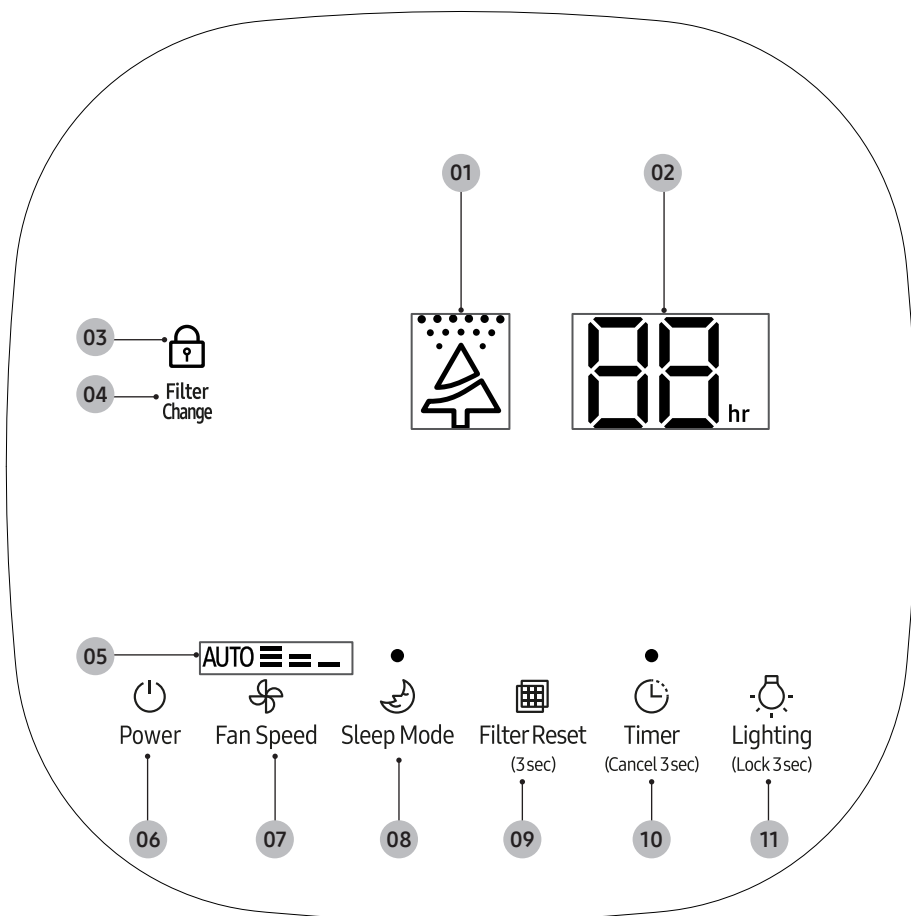

- | | |
|---|---|
| 01 Comprehensive Air-quality indicator (Wskaźnik pełnej jakości powietrza) | 07 Fan speed button (Przycisk obrotów wentylatora) |
| 02 Timer indicator (Wskaźnik regulatora czasowego (timer)) | 08 Sleep mode button (Przycisk trybu snu) |
| 03 Child-Lock indicator (Wskaźnik blokady dziecięcej) | 09 Filter reset button (Wskaźnik resetowania filtra) |
| 04 Filter replacement indicator (Wskaźnik wymiany filtra) | 10 Timer button (Przycisk regulatora czasowego (timer)) |
| 05 Wskaźnik obrotów wentylatora | 11 Lighting function/Child-Lock button (Funkcja oświetlenia/przycisk blokady dziecięcej) |
| 06 Power button (Przycisk zasilania) | |

Sprawdzanie oczyszczacza powietrza

Demontaż filtra

Przy użyciu filtra 2-w-1 po raz pierwszy lub przed wymianą na nowy zestaw, najpierw należy wyjąć winylowe opakowanie.

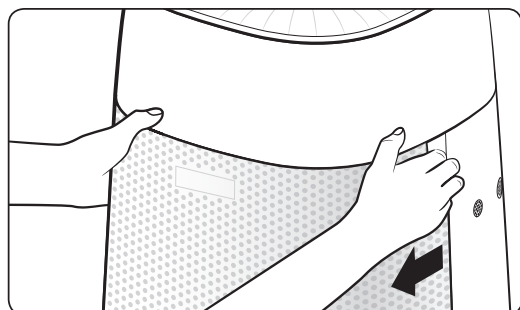

KROK 1 Otworzyć przednią pokrywę

- ▶ Oprzeć kciuk o wierzchnią część produktu a pozostałymi palcami wyciągnąć pokrywę przednią.

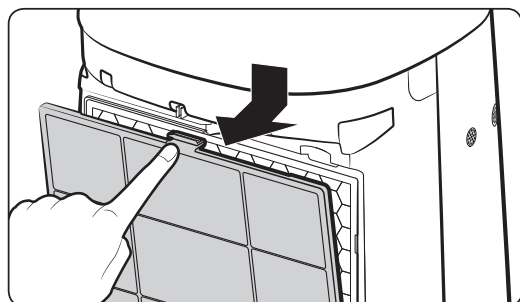

KROK 2 Wymontować filtr wstępny

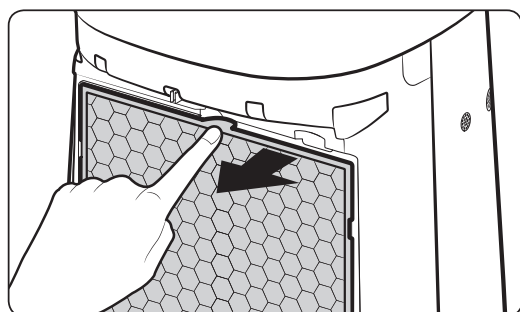

KROK 3 Wyjąć filtr 2-w-1

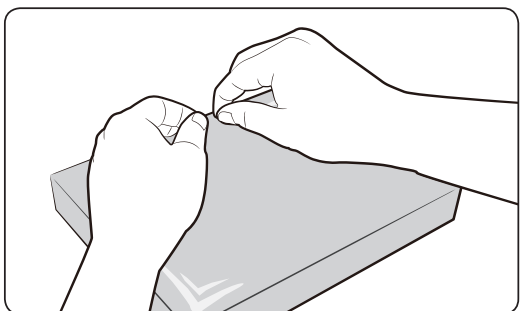

KROK 4 Wymienić filtr 2-in-1 na nowy

- ▶ Usunąć opakowanie winylowe nowego filtra 2-w-1.

Montaż filtra

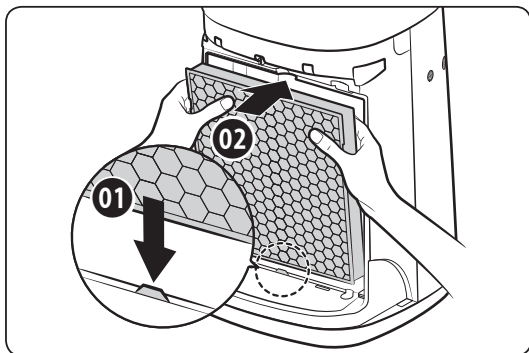

KROK 1 Włożyć filtr 2-in-1

- ▶ Wsunąć filtr do rowków u spodu w celu zamocowania filtra.

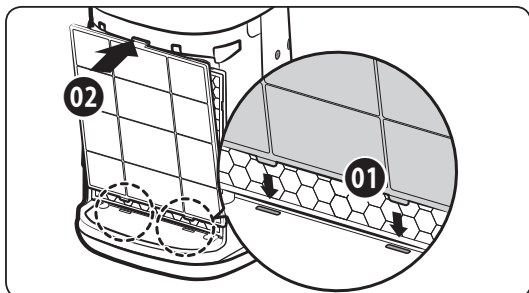

KROK 2 Włożyć filtr wstępny

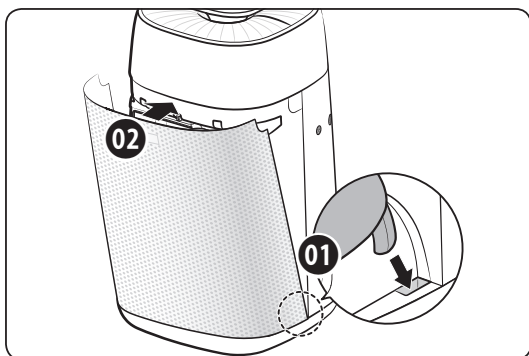

KROK 3 Zamknąć przednią pokrywę

- ▶ Najpierw wsunąć haczyki do rowków u spodu.

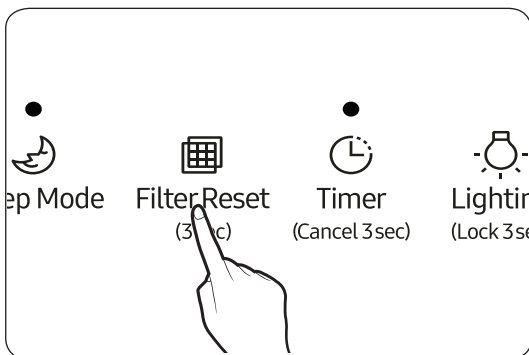

KROK 4 Włożyć filtr i zresetować filtr

- ▶ Nacisnąć przycisk [ Filter Reset] (3sec) i przytrzymać przez ponad 3 sekundy.

Sprawdzanie oczyszczacza powietrza

Użytkowanie filtra

- ▶ Jeśli użytkuje się oczyszczacz powietrza bez filtrów, sprawność oczyszczania powietrza będzie malała.
- ▶ Nowy filtr może mieć dziwny zapach podczas korzystania z produktu pierwszy raz po zakupie.
 - Jednak zniknie ona w sposób naturalny po kilku dniach użytkowania.
- ▶ Należy zamknąć okna i drzwi na czas pracy produktu. Jednakże poziom stężenia dwutlenku węgla może wzrosnąć w przypadku korzystania z tego produktu na dłuższy czas z zamkniętymi oknami. Dlatego należy wietrzyć pomieszczenie regularnie przed używaniem urządzenia. Gdy filtr jest nasycony wydzielając słaby zapach, wentylacja pokoju pomoże pozbyć się nasyconego zapachu.
- ▶ Tlenek węgla (CO) jest głównym szkodliwym gazem, którego nie można odfiltrować przez oczyszczacz powietrza i zwykle dostaje się do wnętrza od zewnątrz.
- ▶ Okres oczyszczania i wymiany filtra może być różny w zależności od środowiska roboczego.
- ▶ Podczas użytkowania i wymiany filtra 2-w-1 należy pamiętać, aby wyjąć plastikowe pokryte na filtrze.
- ▶ Jeśli użytkuje się produkt bez filtra 2-w-1, hałas przepływu powietrza może być nienaturalnie głośny. Upewnić się, że wkładka 2-w-1 filtr przed użyciem produktu.
- ▶ Funkcja deodoryzacji oczyszczacza powietrza jest skuteczna, gdy powietrze przenika przez filtr. Dlatego w przypadku wystąpienia nadmiernego zapachu w pomieszczeniu, należy najpierw wywietrzyć pomieszczenie, a następnie zastosować oczyszczacz powietrza w celu skuteczniejszej eliminacji pozostałych nieprzyjemnych zapachów.
- ▶ Jeśli użytkuje się oczyszczacz powietrza w trakcie gotowania żywności, która generuje silny zapach, okres eksploatacji filtra znacząco się skraca. Także jeśli zapach jest zbyt silny, filtr dezodoryzacyjny może nasycić się tym zapachem i może wydzielać ten zapach po zakończeniu wentylacji pomieszczenia. Używać oczyszczacza powietrza do eliminacji pozostałych zapachów po przewietrzeniu pomieszczenia.
- ▶ Kontrolka wymiany filtra zapali się, gdy produkt osiągnął maksymalną liczbę godzin roboczych, na którą początkowo został zaprogramowany. Zatem cykl wymiany może być różny w zależności od środowiska pracy urządzenia.
- ▶ Nie myć filtra 2-w-1 wodą. Zawsze trzymać urządzenie z dala od źródła wilgoci w trakcie jego użytkowania.
- ▶ W przypadku pracy filtra 2-w-1 przez 24 godziny na dobę, można go używać od sześciu miesięcy do maksymalnie jednego roku. (Przy mniejszym czasie użytkowania jego żywotność będzie dłuższa). Żywotność jest uzależniona od stopnia zanieczyszczenia powietrza. Im większa ilość pyłu jest nagromadzona na filtrze, tym krótsza jest żywotność filtra.
- ▶ Jeśli żywotność filtra zbliża się do końca, włącza się kontrolka świetlna. Jednak zanim jeszcze kontrolka wskaże czas wymiany filtra, należy wymienić go na nowy, jeśli filtr jest silnie zanieczyszczony, wytwarza ciężki zapach lub nadmucha gwałtownie się pogorszył.
- ▶ Ultra-drobnny filtr antybakteryjny to wysokiej jakości filtr do usuwania drobnego pyłu i cząstek dymu w powietrzu.
- ▶ Ultra-drobnny filtr antybakteryjny służy też jako element procesu leczenia przeciwalergicznego. Jest skuteczny w usuwaniu alergenów z powietrza.
- ▶ Deodoryzacyjny filtr węglowy jest wysokowydajnym filtrem do skutecznego usuwania nieprzyjemnych zapachów z toalety czy gotowania.
- ▶ Jeśli Filtr 2-w-1 jest nasycony zapachem i oczyszczacz powietrza trąci złym zapachem, należy wymienić filtr 2-w-1 na nowy.
- ▶ Użytkownik musi dokonać wymiany filtra i ponieść stałe koszty zakupu nowego filtra podczas okresu bezpłatnego serwisu.
- ▶ Nowy filtr można kupić w lokalnym ośrodku serwisowym Samsung Electronics.

Użytkowanie oczyszczacza powietrza

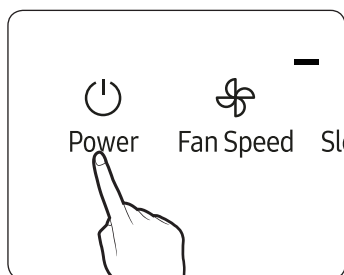

Włączanie/wyłączanie zasilania

- ▶ Odświeżacz powietrza włącza się, wydając dźwięk dzwonka i rozpoczyna się oczyszczanie powietrza.
 - Po włączeniu oczyszczacza powietrza czujnik na 30 sekund zapala się kontrolka czujnika obciążenia, a następnie zaświeci się kontrolka pełnej jakości powietrza.
- ※ Kontrolka czujnika obciążenia



- ▶ Po wyłączeniu zasilania i włączeniu go ponownie produkt będzie działał z ostatnio używaną prędkością wentylatora.

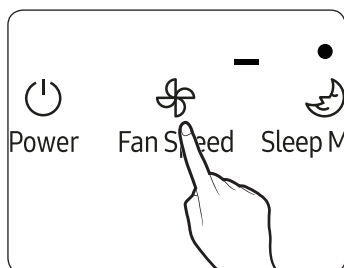

Prędkość wentylatora

Można wybrać żądaną prędkość wentylatora podczas oczyszczania powietrza.

- ▶ Nacisnąć przycisk [Fan Speed], aby ustawić żądaną prędkość obrotową wentylatora.
 - Prędkość wentylatora będzie wybierana w następującej kolejności: Niska→Auto→Wysoka→Średnia→Niska.
- ▶ W przypadku wybrania Auto, oczyszczacz powietrza pozwala na regulację prędkości obrotowej wentylatora automatycznie w zależności od stopnia zapylenia i intensywności zapachu w otoczeniu, aby zachować jakość powietrza w pomieszczeniu

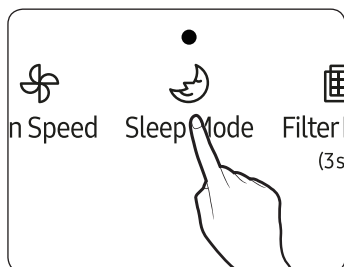

Tryb snu

Można spać wygodnie w spokojnym i komfortowym środowisku pomieszczenia w trybie snu tego urządzenia.

- ▶ Podczas trybu snu uruchamia się kontrolka na wyświetlaczu urządzenia.
- ▶ Jeśli tryb snu działa przez 10 sekund lub dłużej i zostanie wybrany inny tryb wentylatora na wyświetlaczu pojawi się wskazanie czujnika obciążenia. (Patrz „Włączanie/wyłączanie zasilania” - „Kontrolka czujnika obciążenia”)
- ▶ Podczas trybu snu nie będzie działać funkcja blokady.

Anulowanie

- ▶ Nacisnąć przycisk [Sleep Mode] lub [Fan Speed].

Użytkowanie oczyszczacza powietrza

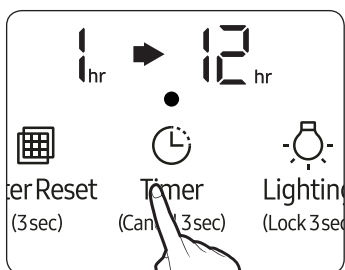



Funkcja wyłącznika czasowego (timer)

Można ustawić minutnik, aby wyłączyć oczyszczacz w żądanym czasie.

- ▶ Nacisnąć przycisk [ Timer (Cancel 3sec)], można wybrać czas timera (minutnika) od 1 godziny do 12 godzin maksymalnie, w skoku co 1 godzinę.
- ▶ Funkcja minutnika (timer) będzie działać po 3 sekundach od jego ustawienia do wyłączenia oczyszczacza na żądany czas.

Anulowanie

- ▶ Nacisnąć przycisk [ Timer (Cancel 3sec)] i przytrzymać przez 3 sekundy lub ustawić czas na minutniku na .

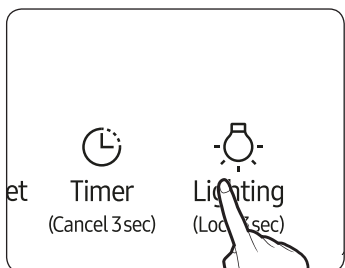

Funkcja oświetlenia

Barwa oświetlenia u góry produktu jest podzielona na 4 kolory w zależności od jakości powietrza.

- ▶ Wskaźnik jakości powietrza nie jest włączony w trakcie identyfikacji statusu przygotowania czujnika na wyświetlaczu.
- ▶ Funkcja wskaźnik jakości powietrza jest wyłączona podczas pracy w trybie snu.

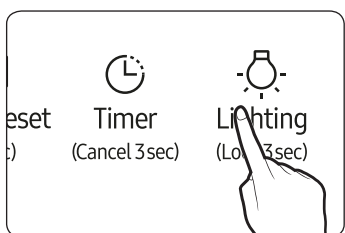
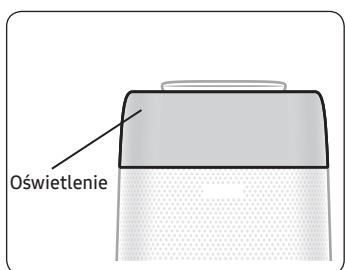

Anulowanie

- ▶ Nacisnąć przycisk [ Lighting (Lock 3sec)].



Funkcja blokady

Możesz zablokować przycisk, aby zapobiec przypadkowemu naciśnięciu przycisku przez operatora lub przez dzieci.

- ▶ Nacisnąć przycisk [ Lighting (Lock 3sec)] i przytrzymać przez ponad 3 sekundy; będzie słyszalny sygnał dźwiękowy i przyciski zostaną zablokowane.
- ▶ Gdy przyciski są zablokowane, wyświetla się [].
- ▶ Gdy przyciski są zablokowane, wszystkie przyciski nie działają.



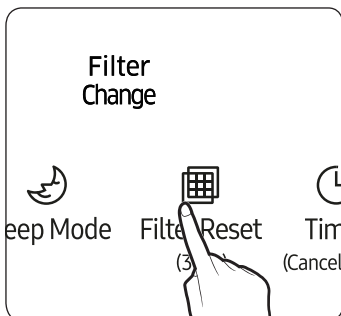

Anulowanie

- ▶ Nacisnąć przycisk [ Lighting (Lock 3sec)] i przytrzymać przez ponad 3 sekundy.



Funkcja resetowania filtra

Funkcja ta powiadamia użytkownika o potrzebie wymiany filtra.

- ▶ Przy eksploatacji oczyszczacza powietrza wymiana filtra 2-w-1 na nowy jest konieczna, jeśli włączy się kontrolka [] i urządzenie emituje sygnał dźwiękowy; po dokonaniu wymiany należy nacisnąć przycisk [] i przytrzymać przez ponad 3 sekundy w celu zresetowania, podczas którego kontrolka [] mignie dwukrotnie i wyemituje dźwięk „dzwonka”.
- ▶ W przypadku wymiany filtra na skutek innych przyczyn, nawet jeśli [] kontrolka nie świeci się, nacisnąć przycisk [] i przytrzymać przez ponad 3 sekundy w celu zresetowania.

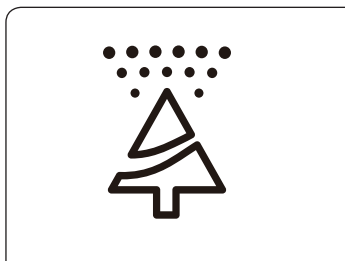

Sprawdzanie oczyszczacza powietrza

<p>Potwierdzenie pełnej jakości powietrza</p>	<ul style="list-style-type: none"> ▶ Wskaźnik pełnej jakości powietrza będzie dzielił się na cztery poziomy według zawartości pyłu i zanieczyszczeń gazowych (zapach) i oznaczał się w różnych kolorach. ▶ Identyfikacja poziomu wskaźnika pełnej jakości powietrza: Niebieski → Zielony → Żółty → Czerwony (Czysty ←————→ Zanieczyszczony)
---	---

Uwaga

- W przypadku użycia środka zapachowego, aerozolu antyzapachowego, środka czyszczącego i innych lotnych produktów, identyfikacja wskaźnikiem pełnej jakości powietrza może być różna.
- Wskaźnik pełnej jakości oceniany jest kompleksowo w zależności od poziomu stężenia pyłów i zanieczyszczeń gazowych.
 - Identyfikacja wskaźnika pełnej jakości powietrza jest wyświetlana w kolorze odpowiadającym najgorszy poziom spośród stężenia zanieczyszczeń pyłowych i gazowych. Oznacza to, że wskaźnik jest wyświetlany w kolorze czerwonym, gdy stężenie zanieczyszczeń gazowych wykazuje poważny poziom zagrożenia przy stężeniu pyłu wykazującym dobry stan powietrza.
- Pod warunkiem, że stężenie zanieczyszczeń gazowych (zapach) jest wysokie, identyfikacja wskaźnika pełnej jakości powietrza wyświetlana w stałym kolorze.
- W środowisku pod wpływem fal elektromagnetycznych, identyfikacja wskaźnika pełnej jakości powietrza może być również tymczasowo wyświetlana w kolorze czerwonym.

Użytkowanie oczyszczacza powietrza

Oczyszczyć i wysuszyć filtr wstępny

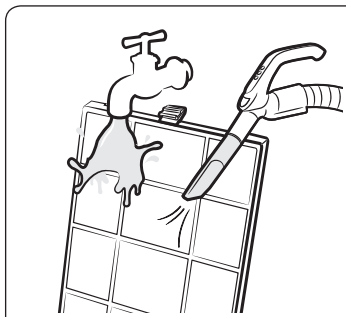

Czyszczenie filtra wstępnego

- ▶ Wyjąć duży pojemnik na pył w przypadku poważnego zanieczyszczenia pyłem, a następnie łagodnie umyć go ciepłą wodą z dodatkiem neutralnego środka do mycia.
 - Filtr wstępny (okresy czyszczenia: 2 tygodnie, praca 24 godziny dziennie)

⚠ PRZESTROGA

- Szczotka lub podobne narzędzia mogą spowodować uszkodzenie filtra wstępnego.

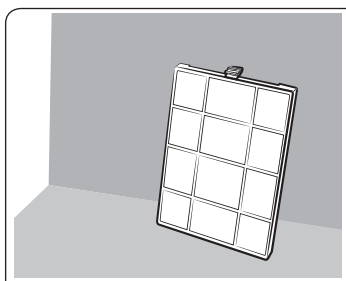

Suszenie filtra wstępnego

- Całkowicie wysuszyć w cieniu.

Czyszczenie i konserwacja

Czyszczenie zewnętrznej części oczyszczacza powietrza

⚠ PRZESTROGA

- **Sprawdzić, czy oczyszczacz powietrza został wyłączony i wyciągnąć wtyczkę z gniazda zasilania na czas czyszczenia.**
- ▶ Zanurzyć ręcznik w ciepłej wodzie i wyżymać go przed użyciem do czyszczenia produktu.
- ▶ Za pomocą bawełnianego wacika lub wyjątkowo czystej (o bardzo drobnej tkaninie) ściereczki oczyścić rowek.
- ▶ Jeżeli jest zbyt trudno oczyścić z pyłu pokrywę przednią, należy zdjąć pokrywę i przemyć ją wodą.

⚠ PRZESTROGA

- Nie czyścić oczyszczacza powietrza alkalicznym detergentem.
- Nie czyścić powierzchni oczyszczacza powietrza kwasem siarkowym, kwasem solnym czy rozpuszczalnikiem organicznym (rozcieńczalnikiem, naftą, acetonem itp.) ani nie naklejać żadnych nalepek na urządzenie. Może to spowodować uszkodzenie powierzchni oczyszczacza powietrza.

Czyszczenie czujników

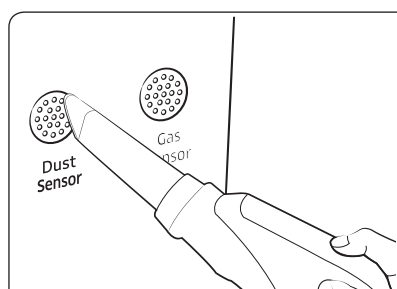

- W przypadku pyłu lub substancji obcych na czujniku, za pomocą odkurzacza oczyścić czujnik i jego otoczenie.
- W przypadku jakichkolwiek obcych substancji na czujniku, czujnik może nie działać poprawnie.

⚠ PRZESTROGA

- Nie dopuszczać do zalegania jakiegokolwiek pyłu w częściach czujnika.

Czyszczenie i konserwacja

Czyszczenie wylotu powietrza

- Jeśli wylot powietrza jest zanieczyszczony, zmontować go ponownie po demontażu i czyszczeniu kratki.
- W przypadku innych przedmiotów, które dostały się do wylotu powietrza, zmontować go po usunięciu tych przedmiotów z kratki wylotowej.

Demontaż i montaż kratki

Demontaż kratki



KROK 1

Chwyć przednią i tylną kratkę jak pokazano na rysunku.

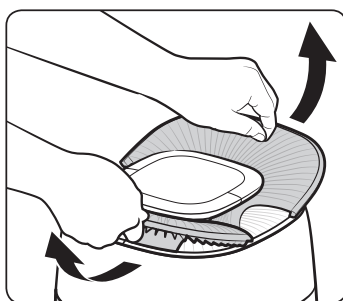

KROK 2

Wyjąć kratkę formując ją w kształt V.

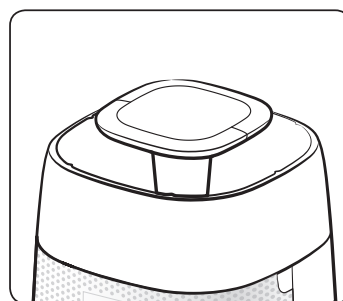

KROK 3

Wymontować kratkę całkowicie.

Montaż kratki

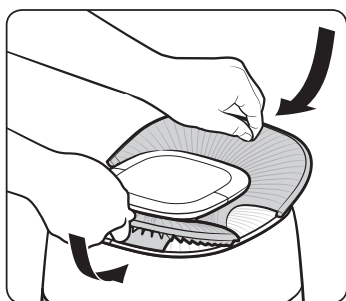

KROK 1

Wstawić kratkę z przodu i z tyłu, jak pokazano na rysunku.

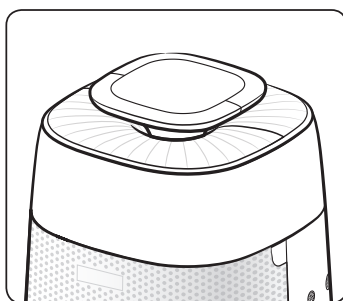

KROK 2

Spłaszczyć wstawioną kratkę.

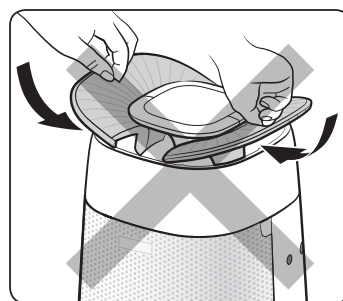

Uwaga

- Nie wkładać kratki w lewą i prawą stronę wyświetlacza.

Rozwiązywanie problemów

W przypadku nieprawidłowego działania oczyszczacza powietrza należy skorzystać z poniższej tabeli. Pozwoli to oszczędzić czas i uniknąć niepotrzebnych wydatków.

Problem	Rozwiązanie
Produkt nie działa	<ul style="list-style-type: none">▪ Sprawdzić, czy włączone jest zasilanie i spróbować ponownie włączyć oczyszczacz powietrza.▪ Sprawdzić, czy przewód zasilający jest prawidłowo podłączony do zasilania i ponownie włączyć oczyszczacz powietrza. Jeśli produkt nadal nie działa, należy spróbować podłączyć wtyczkę przewodu zasilającego do innego gniazda zasilania.
Nienormalny hałas	<ul style="list-style-type: none">▪ Możesz usłyszeć dziwne dźwięki, jeżeli przeniesienie pracującego urządzenia, należy wyłączyć zasilanie przed ruszeniem.▪ Jest słyszalny dźwięk pracującego czujnika podczas pracy oczyszczacza powietrza - jest to zjawisko normalne, można zatem użytkować urządzenie.
Występuje dziwny zapach	<ul style="list-style-type: none">▪ Sprawdzić wstępny filtr i oczyścić go, jeśli jest brudny.▪ Jeśli filtr 2-w-1 jest nasycony dziwnym zapachem, należy wymienić go na nowy. Użytkownik musi dokonać wymiany filtra i ponieść stałe koszty zakupu nowego filtra podczas okresu bezpłatnego serwisu.
Wskaźnik pełnej jakości człowieka stale świeci na czerwono. (Coś się dzieje złego ze wskaźnikiem pełnej jakości powietrza)	<ul style="list-style-type: none">▪ Sprawdzić czujniki, czy nie są zabrudzone substancjami obcymi i oczyścić je w razie potrzeby.▪ W sezonie zimowym, w przypadku użytkowania produktu zaraz po dostarczeniu, może tworzyć się rosa na skutek różnicy temperatury (wewnątrz pomieszczenia i na zewnątrz budynku). Wtedy wskaźnik pełnej jakości powietrza może świecić na czerwono. Wskaźnik ten zacznie zachowywać się zwyczajnie po 1~2 godzinach pracy.▪ W przypadku gotowania lub jeżeli powietrze z zewnątrz dostaje się do pomieszczenia i powoduje pojawienie się zapachu, czujnik gazu może wykryć ten zapach a wskaźnik pełnej jakości powietrza może zaświecić na czerwono. Przewietrzyć pokój przez 1 ~ 2 godziny.▪ Odłączyć wtyczkę zasilania i podłączyć ją z powrotem po minucie i użytkować produkt. (Zresetować czujniki)▪ Jeśli zrealizowane zostały wszystkie rozwiązania przedstawione w tej sekcji i wskaźnik pełnej jakości powietrza nadal świeci na czerwono, być może występuje problem z czujnikiem lub z przewodami. Należy skontaktować się z ośrodkiem serwisowym.

Rozwiązywanie problemów

Problem	Rozwiązanie
Prędkość wentylatora nie zmienia się według wskaźnika pełnej jakości powietrza.	<ul style="list-style-type: none">Przełączyć prędkość wentylatora na tryb Auto. Gdy prędkość wentylatora jest ustawiona na Wysoką (High), Średnią (Medium), Niską (Low) lub Uśpioną (Sleep), prędkość wentylatora nie zmieni się automatycznie.
Nie wyłącza się kontrolka wymiany filtra.	<ul style="list-style-type: none">Po wymianie filtra 2-w-1 nacisnąć przycisk  [Filter Reset] i przytrzymać przez ponad 3 sekundy, aby zresetować alert wymiany filtra.
Wyświetla się dziwne wskazania	<ul style="list-style-type: none">Jeśli jest widoczny kod $E\ 103, 154, 163$, należy skontaktować się z centrum serwisowym.
Wylot powietrza tylko z tyłu	<ul style="list-style-type: none">Konstrukcja ta jest przeznaczona do skutecznego oczyszczania powietrza przy przepływie powietrza rosnącym wraz z wirowaniem. Jak przepływ jest w kierunku zgodnym z ruchem wskazówek zegara, można poczuć, że przednia strona jest słabsza, natomiast tylna strona ma silniejszy przepływ wychodzący z górnego wylotu powietrza.

PYTANIA LUB UWAGI?

KRAJ	ZADZWOŃ DO NAS	LUB ODWIEDŹ NAS W INTERNECIE
UK	0330 SAMSUNG (7267864)	www.samsung.com/uk/support
IRELAND (EIRE)	0818 717100	www.samsung.com/ie/support
GERMANY	06196 77 555 66 *HHP 06196 77 555 77 *OTH	www.samsung.com/de/support
FRANCE	01 48 63 00 00	www.samsung.com/fr/support
ITALIA	800-SAMSUNG (800.7267864)	www.samsung.com/it/support
SPAIN	91 175 00 15	www.samsung.com/es/support
PORTUGAL	808 207 267	www.samsung.com/pt/support
LUXEMBURG	261 03 710	www.samsung.com/be_fr/support
NETHERLANDS	088 90 90 100	www.samsung.com/nl/support
BELGIUM	02-201-24-18	www.samsung.com/be/support (Dutch) www.samsung.com/be_fr/support (French)
NORWAY	21629099	www.samsung.com/no/support
DENMARK	707 019 70	www.samsung.com/dk/support
FINLAND	030-6227 515	www.samsung.com/fi/support
SWEDEN	0771 726 786	www.samsung.com/se/support
POLAND	801-172-678* lub +48 22 607-93-33* Specjalistyczna infolinia do obsługi zapytań dotyczących telefonów komórkowych: 801-672-678* * (opłata według taryfy operatora)	http://www.samsung.com/pl/support/
HUNGARY	0680SAMSUNG (0680-726-7864)	www.samsung.com/hu/support
AUSTRIA	0800 72 67 864 (0800-SAMSUNG)	www.samsung.com/at/support
SWITZERLAND	0800 726 78 64 (0800-SAMSUNG)	www.samsung.com/ch/support (German) www.samsung.com/ch_fr/support (French)
CZECH	800 - SAMSUNG (800-726786)	www.samsung.com/cz/support
SLOVAKIA	0800 - SAMSUNG (0800-726 786)	www.samsung.com/sk/support
CROATIA	072 726 786	www.samsung.com/hr/support
BOSNIA	055 233 999	www.samsung.com/support
MONTENEGRO	020 405 888	www.samsung.com/support
SLOVENIA	080 697 267 (brezplačna številka)	www.samsung.com/si/support
SERBIA	011 321 6899	www.samsung.com/rs/support
ALBANIA	045 620 202	www.samsung.com/al/support
BULGARIA	*3000 Цена в мрежата 0800 111 31 , Безплатна телефонна линия	www.samsung.com/bg/support
ROMANIA	*8000 (apel in retea) 08008-726-78-64 (08008-SAMSUNG) Apel GRATUIT Atenție: Dacă efectuați apelul din rețeaua Digi (RCS/RDS), vă rugăm să ne contactați formând numărul Telverde fără ultimele două cifre, astfel: 0800872678.	www.samsung.com/ro/support
CYPRUS	8009 4000 only from landline, toll free	www.samsung.com/gr/support
GREECE	80111-SAMSUNG (80111 726 7864) only from land line (+30) 210 6897691 from mobile and land line	
LITHUANIA	8-800-77777	www.samsung.com/lt/support
LATVIA	8000-7267	www.samsung.com/lv/support
ESTONIA	800-7267	www.samsung.com/ee/support



Oczyszczacz powietrza

Instrukcja Użytkownika

AX40R3030WM/EU

- Dziękujemy za zakup klimatyzatora firmy Samsung.
- Przed rozpoczęciem obsługi urządzenia należy dokładnie zapoznać się z treścią niniejszej instrukcji obsługi i zachować ją do przyszłego użytku.

SAMSUNG